

## Aton CL109/CLT109

Bedienungsanleitung  
Mode d'emploi  
Istruzioni per l'uso



dt/fr/it 08.2008



## Breve descrizione del portatile



- 1 **Display** in stand-by
- 2 **Livello di carica delle batterie** (→ pag. 13)
- 3 **Tasti funzione** (→ pag. 19)
- 4 **Tasto messaggi** (→ pag. 29)  
Accede alla lista delle chiamate e alla lista dei messaggi; quando lampeggia segnala la presenza di un nuovo messaggio o di una nuova chiamata
- 5 **Tasto di fine chiamata, accensione/spengimento**  
Termina la chiamata, annulla la funzione, torna al livello precedente di menu (premere brevemente), torna in stand-by (premere a lungo), accende/spegne il portatile (premere a lungo in stand-by)
- 6 **Tasto cancelletto**  
Blocca/sblocca la tastiera (premere a lungo in stand-by), alterna tra scrittura con lettere maiuscole, minuscole e cifre
- 7 **Tasto interno**  
Telefonare sulla linea interna (→ pag. 45)
- 8 **Microfono**
- 9 **Tasto R** (→ pag. 51)  
Flash (pressione breve) / pausa di selezione (premere a lungo)
- 10 **Tasto asterisco**  
Attiva/disattiva le suonerie (premere a lungo)
- 11 **Tasto 1** (→ pag. 41)  
Interroga la segreteria telefonica (solo Aton CLT109) / segreteria di rete (premere a lungo)
- 12 **Tasto impegno linea**  
Risponde ad una chiamata, apre la lista dei numeri selezionati (premere brevemente), avvia la selezione (premere a lungo)  
Mentre si sta scrivendo un SMS: invia l'SMS
- 13 **Tasto viva voce**  
Commuta tra ricevitore e viva voce; se è acceso: il viva voce è attivo; se lampeggia: chiamata in arrivo
- 14 **Tasto di navigazione** (→ pag. 19)
- 15 **Simbolo della segreteria telefonica** (solo Aton CLT109)  
segreteria telefonica attivata; se lampeggia: la segreteria è in uso
- 16 **Livello di ricezione** (→ pag. 13)

## Breve descrizione della base

Tramite i tasti posti sulla base è possibile registrare i portatili sulla base, cercarli („Paging“), → pag. 44 ed utilizzare la segreteria telefonica integrata (solo Aton CLT109).

### Base Aton CLT109

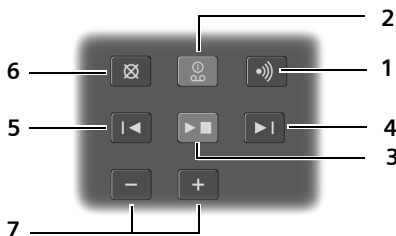

- 1 Tasto di registrazione/Paging:**  
Per cercare i portatili premere brevemente il tasto “Ricerca Portatile/Paging” → pag. 44.  
Per registrare i portatili premere a lungo, → pag. 44.
- 2 Tasto accensione/spengimento:**  
Per accendere o spegnere la segreteria telefonica.  
**Se è illuminato con luce fissa:** la segreteria telefonica è accesa.  
**Se lampeggia:** è presente almeno un nuovo messaggio.

#### Durante la riproduzione del messaggio:

- 3 Tasto di riproduzione/interruzione dei messaggi:**  
Per ascoltare i messaggi della segreteria telefonica oppure per interromperne la riproduzione (premere **brevemente**).

Per riprodurre in sequenza i messaggi nuovi e vecchi (premere **a lungo**).

**Se lampeggia:** è presente almeno un nuovo messaggio.

**Se intermittente:** la memoria è piena.

- 4 Per passare al messaggio successivo (premere 1 volta) oppure per andare avanti di due messaggi (premere 2 volte).
- 5 Per tornare all’inizio del messaggio (premere 1 volta) oppure per andare avanti di due messaggi (premere 2 volte).
- 6 Per cancellare il messaggio appena ascoltato.
- 7 Per modificare il volume durante l’ascolto dei messaggi o per cambiare il volume della suoneria della base mentre si riceve una chiamata premere: □ = più basso; □+ = più alto.  
Durante una chiamata esterna viene segnalato: modificare il volume della suoneria.

#### Attenzione:

- ◆ Se si sta comandando la segreteria telefonica da un portatile o sta registrando un messaggio, non potrà essere comandata dalla base.
- ◆ Se il tasto di accensione/spengimento lampeggia, nonostante la segreteria telefonica sia spenta, significa che è presente almeno un messaggio nuovo non ancora ascoltato.

### Base Aton CL109



#### Tasto di registrazione/Paging:

- Premere **brevemente**: cercare i portatili („Paging“) → pag. 44.
- Premere **a lungo**: registrare i portatili e gli apparecchi DECT → pag. 44.

# Indice

<b>Breve descrizione del portatile</b> .....	<b>1</b>
<b>Breve descrizione della base</b> .....	<b>2</b>
<b>Note di sicurezza</b> .....	<b>6</b>
<b>Prerequisiti ambientali di Aton CL109/CLT109</b> .....	<b>8</b>
<b>Primi passi</b> .....	<b>9</b>
Verificare il contenuto della confezione .....	9
Collocare la base e il supporto di ricarica (se in dotazione) .....	10
Collegare la base .....	11
Collegare il supporto di ricarica (se in dotazione) .....	11
Mettere in funzione il portatile .....	12
Cosa volete fare ora? .....	18
<b>Utilizzare il portatile</b> .....	<b>19</b>
Tasto di navigazione .....	19
Tasti funzione .....	19
Tasti della tastiera numerica .....	20
„Swisscom Hotline“ .....	20
Correzione di inserimenti errati .....	20
Guida ai menu .....	20
Accendere/spegnere il portatile .....	21
Bloccare/sbloccare la tastiera .....	21
Interpretazione delle operazioni descritte nel manuale .....	22
<b>Albero dei menu</b> .....	<b>23</b>
<b>Telefonare</b> .....	<b>25</b>
Telefonare sulla linea esterna .....	25
Terminare la chiamata .....	25
Rispondere ad una chiamata .....	25
Visualizzazione del numero telefonico del chiamante .....	25
Viva voce .....	26
Mute (disattivazione del microtelefono) .....	26
<b>Utilizzare la rubrica telefonica e le altre liste</b> .....	<b>27</b>
Rubrica telefonica .....	27
Lista dei numeri selezionati .....	29
Richiamare le liste con il tasto messaggi .....	29
<b>Telefonare a tariffe convenienti</b> .....	<b>31</b>
Visualizzare la durata della conversazione .....	31

<b>SMS (messaggi di testo)</b> .....	<b>32</b>
Scrivere/inviare SMS .....	32
Ricevere SMS .....	33
Impostare un centro SMS .....	35
SMS su sistemi telefonici .....	35
Attivare/disattivare la funzione SMS .....	36
Eliminazione delle anomalie degli SMS .....	36
<b>Utilizzare la segreteria telefonica della base Aton CLT109</b> ....	<b>37</b>
Gestione tramite il portatile .....	37
Attivare/disattivare l'ascolto amplificato dei messaggi entranti .....	39
Impostare la segreteria telefonica .....	39
Ripristinare la selezione rapida sulla segreteria telefonica con il tasto 1 ...	40
Gestione da remoto (comando a distanza) .....	40
<b>Utilizzare la segreteria di rete (Combox)</b> .....	<b>41</b>
Impostare la selezione rapida per la segreteria di rete .....	41
Ascoltare un messaggio dalla segreteria di rete .....	41
<b>Radiazioni minime (Modo Eco plus)</b> .....	<b>42</b>
<b>Riduzione della portata (nel menu "Modo Eco")</b> .....	<b>42</b>
<b>Impostare la sveglia</b> .....	<b>43</b>
<b>Utilizzare più portatili</b> .....	<b>44</b>
Registrare i portatili .....	44
Cancellare i portatili .....	44
Cercare il portatile („Paging“) .....	44
Telefonare sulla linea interna .....	45
Inclusione di un utente interno in una chiamata esterna (conferenza) ...	45
<b>Impostare il portatile</b> .....	<b>46</b>
Modificare data e ora .....	46
Modificare la lingua del display .....	46
Impostare il display .....	47
Attivare/disattivare la risposta automatica ad una chiamata .....	47
Modificare il volume del viva voce/di conversazione .....	47
Modificare la suoneria .....	47
Attivare/disattivare la soppressione del primo squillo .....	48
Toni di avviso .....	48
Ripristinare le impostazioni iniziali del portatile .....	49
<b>Impostare la base</b> .....	<b>49</b>
Protezione delle impostazioni della base .....	49
Modificare la suoneria (solamente Aton CLT109) .....	50
Repeater .....	50
Ripristinare i parametri iniziali della base .....	50

<b>Collegare la base ad un centralino telefonico</b> .....	<b>51</b>
Tipo di selezione e tempo di flash .....	51
Impostare le pause .....	51
<b>Garanzia/Manutenzione/Riparazione/Omologazione</b> .....	<b>52</b>
Riparazioni/Manutenzione .....	52
<b>Domande e risposte</b> .....	<b>53</b>
Concessione .....	54
<b>Appendice</b> .....	<b>54</b>
Cura .....	54
Contatto con liquidi .....	54
Dati tecnici .....	54
Scrivere e modificare il testo .....	56
<b>Accessori</b> .....	<b>57</b>
<b>Montaggio della base a parete</b> .....	<b>59</b>
<b>Montaggio a parete della sede di ricarica</b> .....	<b>59</b>
<b>Indice analitico</b> .....	<b>60</b>

## Note di sicurezza

---

### Attenzione

Per poter sfruttare tutte le prestazioni offerte dal vostro nuovo cordless e per un suo uso corretto e sicuro, leggere attentamente il presente manuale d'uso e le note di sicurezza.



Utilizzare soltanto l'alimentatore in dotazione, come indicato sul lato inferiore del dispositivo.



Usare soltanto le **batterie ricaricabili consigliate** ( → pag. 54). È rigidamente vietato l'uso di batterie comuni (non ricaricabili) poichè non essendo compatibili con l'apparato il loro utilizzo potrebbe diventare pericoloso.



L'apparecchio può interferire con le apparecchiature elettromedicali. Osservare quindi le indicazioni presenti nell'ambiente in cui ci si trova (per esempio ambulatori, ospedali ecc)..



Si raccomanda di non tenere la parte posteriore del telefono vicino all'orecchio quando suona o se è stata attivata la funzione viva voce poichè in talune circostanze, ad esempio con volume alto, potrebbe causare danni seri e permanenti all'udito.

L'apparecchio può causare dei fruscii molto fastidiosi ai portatori di dispositivi di ausilio all'udito.



Non collocare l'apparato in bagni o docce non essendo protetto dagli spruzzi d'acqua ( → pag. 54).



Non utilizzare il telefono in aree a rischio di esplosione, ad esempio stabilimenti in cui si producono vernici.



Nel caso in cui il telefono sia ceduto a terzi, allegare anche il manuale d'uso.



Scollegare le stazioni base difettose e mandarle in riparazione presso un centro di assistenza autorizzato onde evitare che possano arrecare disturbo ad altri apparati collegati sulla stessa linea.

**Nota concernente il riciclaggio**

Il pacchetto batterie non va tra i rifiuti domestici. Prestate attenzione alle norme pubbliche per l'eliminazione dei rifiuti, che potete ottenere presso il vostro Comune oppure presso il rivenditore dove avete acquistato il prodotto.

Questo apparecchio non deve in nessun caso essere eliminato a traverso la spazzatura normale alla fine della propria funzione. Si deve invece portare o ad un punto di vendita oppure ad un punto di smaltimento per apparecchi elettrici e elettronici secondo l'ordinanza concernente la restituzione, la ripresa e lo smaltimento degli apparecchi elettrici ed elettronici (ORSAE).

I materiali sono riutilizzabili secondo la propria denominazione. Con la riutilizzazione, o tutt'altro impiego di questi materiali, contribuite in maniera importante alla protezione dell'ambiente.

**Note**

- ◆ Le funzioni descritte nelle presenti istruzioni d'uso potrebbero non essere operative in tutti i paesi. CLIP (visualizzazione del numero) e SMS (Short Message Services): le funzioni dipendono dall'Operatore di Rete.
- ◆ Sistema di inserimento di testo facilitato "EATONI": il sistema di inserimento di testo facilitato "EATONI" non è supportato da questo apparato.



## Prerequisiti ambientali di Aton CL109/CLT109

---

Aton CL109/CLT109 dispone di un basso consumo di corrente e riduce le radiazioni.

### Consumo di corrente ridotto

Attraverso l'utilizzo di un alimentatore a basso consumo di corrente il vostro telefono consuma il 60% di corrente in meno rispetto ai dispositivi standard. Il consumo di corrente in standby è circa di 1.3 Watt.

### Radiazioni minime

Aton CL109/CLT109 con **Modo Eco plus** preimpostato disattiva completamente le radiazioni in standby. Durante una chiamata, il portatile riduce la potenza di trasmissione a seconda della distanza dalla base.

In questo modo avete la possibilità di diminuire ulteriormente il segnale radio del vostro Aton CL109/CLT109 durante una chiamata riducendo la portata.

Informazioni dettagliate ( → pag. 42).

# Primi passi

## Verificare il contenuto della confezione



- 1 una base Aton CL109/CLT109,
- 2 un alimentatore,
- 3 un portatile,
- 4 un cavo telefonico,
- 5 due batterie,
- 6 un coperchio delle batterie,
- 7 le istruzioni per l'uso,
- 8 una scheda ambientale (Swisscom).

Se avete acquistato una **variante con più portatili**, nella confezione per ogni portatile aggiuntivo ci sono due batterie, un coperchio delle batterie e un supporto di ricarica **9** con alimentatore **1 0**.

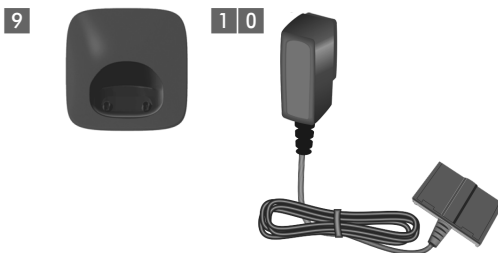

### Collocare la base e il supporto di ricarica (se in dotazione)

L'apparato deve essere collocato in ambienti chiusi ed asciutti ad una temperatura compresa tra +5 °C e +45 °C.

- ▶ Per una ricezione ottimale posizionare la base in posizione centrale rispetto all'area da coprire.

#### Nota

Fare attenzione alla portata della base. Si estende fino a 250 m all'aperto, fino a 40 m in ambienti chiusi. La portata si riduce se la Modo Eco è attiva (→ pag. 42).

Generalmente i piedini degli apparecchi non lasciano tracce sulla superficie di collocazione. Considerata però la molteplicità di vernici e lucidi utilizzati per i mobili, non si può comunque escludere che con il contatto si abbiano tracce sulla superficie di appoggio.

Per poter montare la base e il supporto di ricarica a parete, → pag. 59.

#### Nota:

- ◆ Non esporre mai il telefono a fonti di calore o a raggi solari diretti; inoltre non posizionarlo vicino ad altri dispositivi elettrici onde evitare interferenze reciproche.
- ◆ Proteggere il telefono da umidità, polvere, liquidi e vapori aggressivi.

## Collegare la base

- ▶ Collegare **prima** l'alimentatore **1**.
- ▶ Collegare **poi** la spina del telefono **2** e collocare il cavo nell'apposita scanalatura.



### Note:

- ◆ L'alimentatore **deve** essere **sempre** inserito nella presa di corrente, perchè il telefono non funziona senza collegamento alla presa di corrente.
- ◆ Utilizzare soltanto l'alimentatore e il cavo telefonico **in dotazione**. Il collegamento delle prese con i cavi telefonici può cambiare (Collegamenti corretti → pag. 55).

## Collegare il supporto di ricarica (se in dotazione)

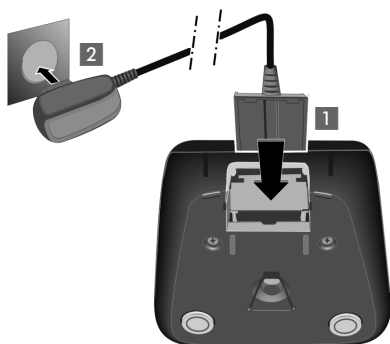

- ▶ Collegare la spina piatta dell'alimentatore **1**.
- ▶ Inserire l'alimentatore nella presa di corrente **2**.

Se è necessario togliere di nuovo la presa dal supporto di ricarica, premere il pulsante di rilascio **1** ed estrarre la presa **2**.

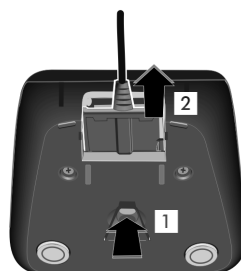

## Mettere in funzione il portatile



Il display è protetto da una pellicola. **Togliere la pellicola protettiva!**

### Inserire le batterie e posizionare il coperchio delle batterie

#### Attenzione

Per la vostra sicurezza e per il buon funzionamento del vostro cordless utilizzate solo batterie ricaricabili (→ pag. 54)! Non utilizzare mai batterie comuni (non ricaricabili) o di altro tipo, poichè potrebbero essere nocive o pericolose qualora il rivestimento delle batterie stesse dovesse danneggiarsi o le batterie dovessero esplodere. Batterie non certificate potrebbero, inoltre, causare disturbi di funzionamento o danni al terminale. Infine non utilizzare caricabatterie che possano danneggiare le batterie.

- ▶ Inserire le batterie secondo la polarità indicata. La polarità è indicata ai lati della parte superiore del vano batterie.

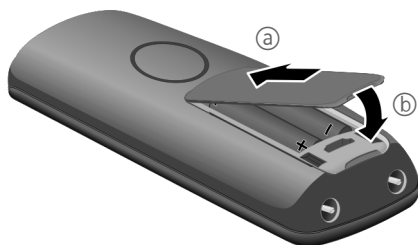

- ▶ Posizionare il coperchio sulla parte superiore ①.
- ▶ Quindi premere il coperchio ②, fino al completo innesto.

Se è necessario aprire nuovamente il coperchio delle batterie, ad es. per cambiare le batterie, afferrare la parte bassa del coperchio e sollevarlo.



## Riporre il portatile nella sede di ricarica e registrarlo

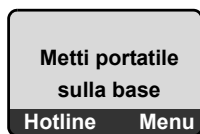

Prima di poter utilizzare il telefono, è necessario registrare il portatile sulla base.

- Collocare il portatile nella sede di ricarica con il **display rivolto verso l'alto**.



Il portatile si registra automaticamente. La registrazione può durare fino **fino a 5 minuti**.

**Durante questo lasso di tempo non togliere il portatile dalla base.**

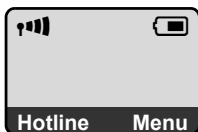

A registrazione avvenuta viene visualizzato:

- ◆ il livello di ricezione del contatto radio tra la base e il portatile:
  - buona ricezione con il Modo Eco plus attivato (impostazione di fabbrica):
  - da alto a basso:
  - nessuna ricezione: lampeggia
- ◆ il livello di carica delle batterie:
  - (da scariche a cariche)
  - lampeggia: le batterie stanno per esaurirsi
  - lampeggia: le batterie sono in fase di carica

Se avete acquistato una **variante con più portatili**, è necessario ripetere il processo di registrazione per ogni portatile. I portatili ricevono il primo numero interno disponibile (1–4). Se sulla base è registrato più di un portatile, sul display viene visualizzato il numero interno, per es. INT 2. Se i numeri interni 1–4 sono già assegnati ad altri apparecchi, il numero 4 viene sovrascritto.

### Note

- ◆ Premendo un tasto qualsiasi, la registrazione automatica verrà interrotta.
- ◆ Qualora la registrazione automatica non funzionasse, il portatile dovrà essere registrato manualmente (→ pag. 44).

Per caricare le batterie lasciare il portatile nella sede di ricarica.

### Nota

Riporre il portatile esclusivamente nella sua base o sede di ricarica.

Per eventuali domande o problemi → pag. 53.

### Primo processo di carica e scarica delle batterie

La corretta visualizzazione del livello di carica è possibile soltanto se le batterie vengono prima scaricate e poi ricaricate completamente.



► A tale scopo, lasciare il portatile nella base o sede di ricarica per **dieci ore**.



► Quindi estrarre il portatile dalla sede di ricarica e riporlo soltanto quando le batterie sono completamente scariche.

### Note

- ◆ Una volta eseguita la prima carica e scarica, dopo ogni conversazione il portatile può essere sempre riposto nella sede di ricarica.
- ◆ Ripetere il procedimento di carica e scarica ogni qualvolta le batterie vengono estratte e reinserte.
- ◆ Durante la carica è normale che le batterie si riscaldino. Ciò non comporta pericoli.
- ◆ Dopo un pò di tempo la capacità di ricarica delle batterie si riduce a causa dell'usura fisiologica delle batterie stesse.

## Impostare la data e l'ora

La data e l'ora sono da impostare, ad esempio, per visualizzare nella relativa lista quando sono arrivate le chiamate come pure per l'uso della sveglia.



- ▶ Premere il tasto sotto la visualizzazione del display **Menu**, per aprire il menu principale.



- ▶ Premere il tasto di navigazione...

... finchè sul display del punto del menu viene visualizzato **Impostazioni**.



- ▶ Premere il tasto sotto la visualizzazione del display **OK**, per confermare la scelta.

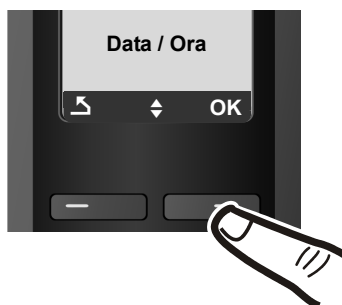

Sul display viene visualizzato il punto del menu **Data / Ora**.

- ▶ Premere il tasto sotto la visualizzazione del display **OK**, per aprire il campo di inserimento.

### Nota

Con le chiamate in arrivo la data/l'ora vengono aggiornate automaticamente dalla rete.





- ▶ La riga attiva è indicata con [...]. Inserire giorno, mese e l'anno a 8 cifre tramite la tastiera, per es. [0+] [1.00] [1.00] [0+] [2.abc] [0+] [0+] [B. xyz] per l'01.10.2008.



Se si desidera correggere un inserimento, premere sopra o sotto il tasto di navigazione, per passare da un campo ad un altro.

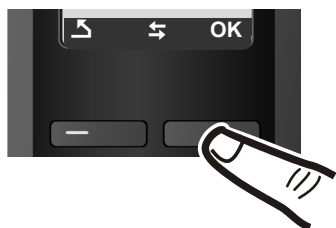
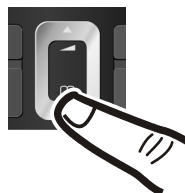

- ▶ Premere il tasto sotto la visualizzazione del display **OK**, per confermare l'inserimento.



- ▶ Inserire ora e minuti a 4 cifre tramite la tastiera, per es. [0+] [7.pqr] [1.00] [5. jkl] per le 07:15. Passare eventualmente da un campo ad un altro con il tasto di navigazione.

- ▶ Premere il tasto sotto la visualizzazione del display **OK**, per confermare l'inserimento.

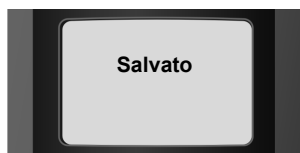

Sul display viene visualizzato **Salvato**. Si sente un tono di conferma.



- ▶ Premere a lungo il tasto di fine chiamata , per tornare in stand-by.

## Display in stand-by

Quando il telefono è registrato e se sono state impostate la data e l'ora, il display in stand-by appare come nell'immagine seguente (esempio). Se la segreteria telefonica è attivata, nella parte centrale della riga superiore compare anche l'icona della segreteria telefonica ☎.

La segreteria telefonica è attivata con un annuncio standard.

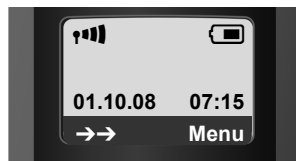

### Nota

Il simbolo della portata viene visualizzato in stand-by solo se il Modo Eco plus (→ pag. 42) non è attivato.

## Il vostro telefono è ora pronto per l'uso!

In caso di dubbi durante l'utilizzo del telefono, leggere i suggerimenti per la risoluzione dei problemi („Domande e risposte“ → pag. 53) oppure rivolgersi al nostro Servizio Clienti (→ pag. 52).

## Cosa volete fare ora?

Dopo aver messo in funzione il vostro telefono, desidererete sicuramente adattarlo in base alle vostre esigenze individuali. Utilizzate le frecce seguenti per trovare velocemente gli argomenti più importanti.

Se non avete ancora dimestichezza con l'utilizzo di apparecchi con comandi a menu come per es. altri telefoni Swisscom, leggere innanzitutto il paragrafo "Utilizzare il portatile" → pag. 19.

<b>Informazioni su...</b>	<b>... si trovano qui.</b>
<b>Impostare la melodia e il volume della suoneria</b>	<b>pag. 47</b>
<b>Impostare il volume del ricevitore</b>	<b>pag. 47</b>
<b>Registrare un proprio annuncio per la segreteria telefonica</b>	<b>pag. 37</b>
<b>Impostare radiazioni minime (Modo Eco plus)</b>	<b>pag. 42</b>
<b>Registrare i portatili disponibili sulla base</b>	<b>pag. 44</b>
<b>Utilizzare il telefono su un centralino telefonico</b>	<b>pag. 51</b>
<b>Trasferire le voci della rubrica dei portatili disponibili ad un nuovo(i) portatile(i)</b>	<b>pag. 28</b>

## Utilizzare il portatile

### Tasto di navigazione

Di seguito è indicato il lato del tasto di navigazione da premere nella specifica condizione di funzionamento, per es.  per „premere il tasto di navigazione sopra“.

Il tasto di navigazione ha diverse funzioni:



#### In stand-by del portatile



Aprire la rubrica telefonica.





Richiamare il menu per impostare il volume di conversazione (→ pag. 47), le suonerie (→ pag. 47) e i toni di avviso (→ pag. 48) del portatile.

#### Nel menu principale, nei sottomenu e nelle liste



Scorrere di una riga verso l'alto/il basso.

#### Nei campi di inserimento

Con il tasto di navigazione si sposta il cursore verso sinistra  o verso destra .

#### Durante una conversazione esterna



Aprire la rubrica telefonica.



Modificare il volume di conversazione sia in modalità normale (uso del ricevitore) che in viva voce.

### Tasti funzione

I tasti funzione cambiano significato a seconda delle condizioni di funzionamento. Esempio:

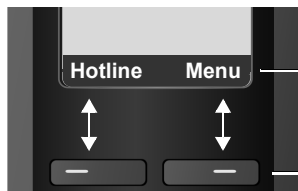



Le impostazioni correnti dei tasti funzione vengono visualizzate sulla riga inferiore del display.

Tasti funzione

I tasti funzione più importanti sono:

<b>Hotline</b>	Tasto funzione sinistro, finchè non è occupato da un'altra funzione.
<b>Menu</b>	Aprire un menu a seconda della situazione.
<b>OK</b>	Confermare la scelta.
<b>&lt;C</b>	Tasto cancella: cancellare un carattere per volta da destra a sinistra.
<b>↶</b>	Tornare a un livello precedente del menu o annullare l'operazione.
<b>→→</b>	Aprire la lista dei numeri selezionati.

## Tasti della tastiera numerica

 /  /  etc.

Premere il tasto raffigurato sul portatile.



Inserire cifre o caratteri.

## „Swisscom Hotline“

**Hotline**

Premere il tasto funzione.

Selezionare **Hotline**. Si viene collegati direttamente con il Swisscom Contact Center.

Il numero di accesso 0800 800 800 è pre-programmato e non può venir modificato.

### Nota:

#### Swisscom Contact Center 0800 800 800

A questo numero gratuito vi consigliamo su tutti gli aspetti della telecomunicazione, rete fissa e mobile, banda larga DSL, Bluewin TV. E rispondiamo alle vostre domande su fatture e molto altro ancora.

## Correzione di inserimenti errati

Eventuali caratteri errati si possono correggere scorrendo con il tasto di navigazione fino all'immissione errata.

È possibile:

- ◆ con **<C>** cancellare il carattere a sinistra del cursore,
- ◆ inserire caratteri a sinistra del cursore,
- ◆ per inserire l'ora e la data, ecc. sovrascrivere i caratteri (il dato modificabile lampeggia).

## Guida ai menu

Le funzioni del telefono vengono visualizzate mediante il menu costituito da vari livelli.

### Menu principale (primo livello di menu)

- ▶ In modalità stand-by premere **Menu** per aprire il menu principale.

Le funzioni del menu principale vengono visualizzate sul display sottoforma di lista con nomi e simboli.

Per accedere ad una funzione, cioè per aprire il relativo sottomenu (successivo livello di menu):

- ▶ Con il tasto di navigazione  scorrere fino alla funzione desiderata. Premere il tasto funzione **OK**.

## Sottomenu

Le funzioni dei sottomenu sono visualizzate sotto forma di lista.

Accedere ad una funzione:

- ▶ Con il tasto di navigazione  selezionare la funzione e premere **OK**.

Oppure:

- ▶ Digitare la rispettiva combinazione di cifre ( → pag. 23).

Premendo il tasto di fine chiamata  una volta, **brevemente**, si torna al livello di menu precedente o si interrompe l'operazione.

## Tornare in stand-by

Per tornare in stand-by da un punto qualsiasi del menu:

- ▶ Premere **a lungo** il tasto di fine chiamata .

Oppure:

- ▶ Non premere alcun tasto. Dopo 2 min. il display torna **automaticamente** in stand-by.

Le modifiche che non sono state confermate né salvate premendo **OK**, vengono cancellate.

Un esempio di display in stand-by è illustrato a → pag. 17.

## Accendere/spengere il portatile



Premere **a lungo** il tasto di fine chiamata (tono di conferma), per spegnere il portatile.

Per riaccenderlo premere di nuovo **a lungo** il tasto di fine chiamata.

## Bloccare/sbloccare la tastiera

Il blocco tasti impedisce l'uso indesiderato del telefono



Premere **a lungo** il tasto cancelletto, per bloccare/sbloccare la tastiera. Si sente il tono di conferma.

Se il blocco tastiera è attivato, sul display viene visualizzato il simbolo  e premendo i tasti si riceve un avviso.

Il blocco tasti si disattiva automaticamente quando si riceve una chiamata e, al termine della conversazione, si riattiva.

## Interpretazione delle operazioni descritte nel manuale

Le operazioni da effettuare vengono rappresentate in modo abbreviato.

### Esempio:

La rappresentazione:

**Menu** → Impostazioni → Portatile → Solleva e Parla (✓ = attiva)

significa:

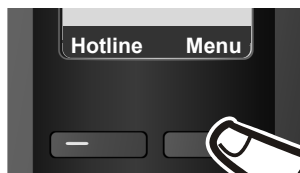

- ▶ Premere il tasto funzione **Menu**, per aprire il menu principale.



- ▶ Premere sotto il tasto di navigazione , finchè sul display viene visualizzato **Impostazioni**.

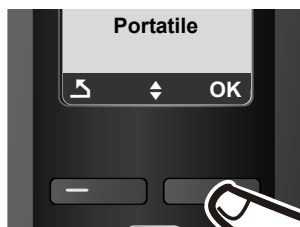

- ▶ Premere sotto il tasto di navigazione , finchè sul display viene visualizzato **Portatile**.

- ▶ Premere il tasto funzione **OK**, per confermare la scelta.

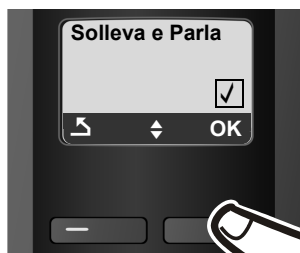



Sul display viene visualizzato l'item del menu **Solleva e Parla**.

- ▶ Premere il tasto funzione **OK**, per attivare o disattivare la funzione (✓ = attiva).

# Albero dei menu

Per selezionare una funzione più rapidamente, al posto di scorrere il menu, aprirlo e quindi digitare la combinazione di cifre (la cosiddetta „Shortcut“).

**Esempio:** **Menu**    per „Impostare il volume della suoneria“.

In stato di **stand-by** del telefono **Menu** (aprire menu principale) premere:

## 1 SMS

1-1	Scrivi SMS	→	pag. 32
1-2	In arrivo	→	pag. 33
1-3	Bozze	→	pag. 33
1-4	Impostazioni	—	1-4-1 Centri servizio SMS → pag. 35

## 4 Sveglia

4-1	Attivazione	→	pag. 43
4-2	Ora	→	pag. 43

## 5 Segreteria telefonica

5-1	Imposta il tasto 1	5-1-1	Segreteria di rete	→	pag. 41
		5-1-2	Segreteria telefonica	→	pag. 41
5-2	Attiva la segreteria	→	pag. 37		
5-3	Ascolta msg in registrazione	5-3-1	Portatile	→	pag. 39
		5-3-2	Base	→	pag. 39
5-4	Gestione annunci	5-4-1	Registra annuncio	→	pag. 37
		5-4-2	Ascolta annuncio	→	pag. 37
		5-4-3	Cancella annuncio	→	pag. 37
5-5	Lunghezza del messaggio	5-5-1	Illimitata	→	pag. 39
		5-5-2	1 minuto		
		5-5-3	2 minuti		
		5-5-4	3 minuti		
5-6	Tempo prima della risposta	5-6-1	Risposta immediata	→	pag. 39
		5-6-2	Risposta dopo 10 secondi		
		5-6-3	Risposta dopo 18 secondi		
		5-6-4	Risposta dopo 30 secondi		
		5-6-5	Auto		



## Albero dei menu

### 7 Impostazioni

7-1	Data / Ora	→ pag. 15				
7-2	Impostazioni Audio	7-2-1	Audio del portatile	→ pag. 47		
		7-2-2	Volume della Suoneria	→ pag. 47		
		7-2-3	Melodia della suoneria	→ pag. 48		
		7-2-4	Toni di avviso	→ pag. 48		
		7-2-5	Avviso batterie quasi scariche	→ pag. 48		
7-3	Portatile	7-3-1	Display	→ pag. 47		
		7-3-2	Lingua	→ pag. 46		
		7-3-3	Solleva e Parla	→ pag. 47		
		7-3-4	Registra il portatile	→ pag. 44		
		7-3-5	Reset del portatile	→ pag. 49		
7-4	Stazione Base	7-4-1	Impostazioni Audio (solo base Aton CLT109)	→ pag. 50		
		7-4-2	Tipo chiamate da memorizzare	→ pag. 30		
		7-4-3	PIN di sistema	→ pag. 49		
		7-4-4	Reset Base	→ pag. 50		
		7-4-5	Funzionalità avanzate	7-4-5-1	Modalità Repeater	→ pag. 50
				7-4-5-2	Modo Eco	→ pag. 42
				7-4-5-3	Modo Eco+	→ pag. 42
7-4-6	Conferenza a 3 su incl. int.	→ pag. 45				

## Telefonare

### Telefonare sulla linea esterna

Le chiamate esterne sono telefonate che si effettuano sulla rete pubblica.



Digitare il numero e premere il tasto impegno linea.

Oppure:



Premere il tasto **a lungo** e digitare il numero di telefono.

Con il tasto di fine chiamata  è possibile interrompere la selezione.

Durante la conversazione viene mostrata la durata.

#### Note

- ◆ Eseguendo la selezione dalla rubrica telefonica (→ pag. 27), dalla lista delle chiamate (→ pag. 30) e dalla lista dei numeri selezionati (→ pag. 29) si evita di dover digitare più volte i numeri.
- ◆ Per la selezione rapida è possibile assegnare un numero della rubrica ad un tasto (→ pag. 28).

### Terminare la chiamata





Premere il tasto di fine chiamata.

## Rispondere ad una chiamata

Una chiamata in arrivo viene segnalata sul portatile in tre modi: il portatile squilla, la chiamata viene visualizzata sul display e il tasto viva voce  lampeggia.

Per accettare la chiamata si hanno le seguenti possibilità:

- ▶ Premere il tasto impegno linea .
- ▶ Premere il tasto viva voce .

Se il portatile si trova nel supporto di ricarica e la funzione **Solleva e Parla** è attiva (→ pag. 47), si risponde automaticamente ad una chiamata non appena lo si solleva dalla base.

Se la suoneria disturba, premere il tasto funzione **Menu** e selezionare **Suoneria spenta**. Fino a quando la chiamata è visualizzata sul display sarà comunque possibile rispondere.

### Visualizzazione del numero telefonico del chiamante

Alla ricezione di una chiamata sul display può essere visualizzato il numero chiamante premesso che:

- ◆ Il vostro operatore di rete supporti il servizio CLIP, CLI.
  - CLI (Calling Line Identification): viene trasmesso il numero del chiamante.
  - CLIP (Calling Line Identification Presentation): viene visualizzato il numero del chiamante.

### Visualizzazione della chiamata con CLIP/CLI

---

Se il numero del chiamante è salvato in rubrica, viene visualizzato il suo nome.

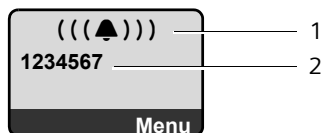

- 1 Simbolo della suoneria
- 2 Numero o nome del chiamante

Al posto del numero viene visualizzato:

- ◆ **Chiamata est.**, se non viene trasmesso nessun numero.
- ◆ **Sconosciuto**, se il chiamante ha soppresso la trasmissione del proprio numero.

#### Nota

Nella rete di Swisscom il CLIP viene trasmesso automaticamente.

### Viva voce

---

Se si utilizza la funzione viva voce non tenere assolutamente il portatile vicino all'orecchio, ma appoggiato, per esempio, sul tavolo in modo tale che anche altre persone possano partecipare alla conversazione.

### Attivare/disattivare il viva voce

---

#### Attivare durante la selezione



Inserire il numero e premere il tasto viva voce.

- ▶ Per ragioni di riservatezza della conversazione se si utilizza la funzione viva voce informare l'interlocutore.



### Passare dal ricevitore al viva voce



Premere il tasto viva voce.

Durante una conversazione e durante l'ascolto della segreteria telefonica (solamente Aton CLT109) attivare o disattivare il viva voce.

Se si desidera riporre il portatile nel supporto di ricarica senza far cadere la conversazione:

- ▶ Tenere premuto il tasto viva voce  mentre lo si ripone. Se il tasto viva voce  non è acceso, premere di nuovo.

Per regolare il volume, ➔ pag. 47.

### Mute (disattivazione del microtelefono)

---

Durante una conversazione sulla linea esterna il microfono del portatile può essere disattivato. L'interlocutore sentirà un motivo musicale d'attesa.

#### Muto

Premere il tasto funzione, per disattivare l'audio del portatile.

#### On

Premere il tasto funzione per riattivare il microfono.

## Utilizzare la rubrica telefonica e le altre liste

Sono disponibili le seguenti opzioni:

- ◆ Rubrica telefonica,
- ◆ Lista dei numeri selezionati,
- ◆ Lista SMS,
- ◆ Lista delle chiamate,
- ◆ Lista della segreteria telefonica (solo Aton CLT109).

Nella rubrica telefonica è possibile memorizzare fino a 150 voci.

È possibile creare una rubrica telefonica personalizzata per il proprio portatile. Le liste/voci si possono comunque trasferire ad altri portatili compatibili (→ pag. 28).

### Rubrica telefonica

Nella **rubrica telefonica** si memorizzano i numeri e i relativi nomi.

- ▶ Aprire la rubrica telefonica in stand-by con il tasto .

### Lunghezza delle voci

Numero: max. 32 cifre

Nome: max. 16 lettere

#### Nota

Per selezionare rapidamente un numero dalla rubrica telefonica è possibile associare il numero ad un tasto del telefono → pag. 28.

### Salvare il primo numero nella rubrica telefonica

 → Rubrica vuota Nuova voce?

 Inserire il numero e premere **OK**.

 Inserire il nome e premere **OK**.

### Salvare un numero nella rubrica telefonica

 → **Menu** → Nuovo contatto

 Inserire il numero e premere **OK**.

 Inserire il nome e premere **OK**.

### Posizione delle voci in rubrica

Le voci nella rubrica telefonica sono in ordine alfabetico. Spazi e cifre hanno la priorità. Se in rubrica viene inserito solo il nome, questo verrà inserito in sequenza al posto del cognome.



1. Spazio
2. Numeri (0–9)
3. Lettere (in ordine alfabetico)
4. Caratteri restanti

Per evitare che un nome venga disposto in ordine alfabetico, inserire uno spazio o un numero prima del nome. Questa voce viene inserita all'inizio della rubrica telefonica. I nomi preceduti da un asterisco vengono inseriti all'inizio della rubrica telefonica.

### Selezionare una voce dalla rubrica telefonica

 Aprire la rubrica telefonica.

Si hanno le seguenti possibilità:

- ◆ Con  scorrere la rubrica telefonica fino alla selezione del nome desiderato.
- ◆ Inserire i primi caratteri del nome, eventualmente scorrere con  fino alla voce.

### Selezionare con la rubrica telefonica

 →  (selezionare la voce).

 Premere il tasto impegno linea. Viene selezionato il numero.

## Gestire le voci della rubrica telefonica

---

 →  (selezionare la voce).

### Modificare la voce

**Menu** → Modifica la voce



Eventualmente modificare il numero e premere **OK**.



Eventualmente modificare il nome e premere **OK**.

### Utilizzare altre funzioni

**Menu** Premere il tasto funzione.

Con  è possibile selezionare le seguenti funzioni:

#### Utilizza il numero

Modificare o completare un numero salvato e quindi selezionarlo con  oppure salvarlo come nuova voce; dopo la visualizzazione del numero der premere **Menu** → Copia nella rubrica → **OK**.

#### Cancela la voce

Per cancellare la voce selezionata.

#### Trasferisci questa voce

Per trasferire singole voci ad un portatile compatibile ( → pag. 28).

#### Cancela la lista

Per cancellare **tutte** le voci della rubrica telefonica.

#### Trasferisci tutta la rubrica

Per trasferire la lista completa ad un altro portatile compatibile ( → pag. 28).



#### Chiamata ad un tasto

Assegnare la voce corrente ad un tasto per la selezione rapida.

## Utilizzare i tasti di selezione rapida

---

È possibile assegnare voci della rubrica telefonica ai tasti 0 e 2-9:

 →  (selezionare la voce) → **Menu** → Chiamata ad un tasto →  (Premere il tasto in cui si deve salvare la voce)



Per la selezione premere a lungo il corrispondente tasto di selezione rapida.

## Trasferire la rubrica telefonica ad un altro portatile

---

### Prerequisiti:

- ◆ Il portatile del mittente e il portatile del destinatario sono registrati sulla stessa base.
- ◆ I portatili sono dotati della funzione di invio e ricezione delle voci della rubrica.

 →  (selezionare la voce) → **Menu** (aprire il menu) → **Trasferisci questa voce / Trasferisci tutta la rubrica**



Selezionare il numero interno del portatile a cui si vuole trasferire il/i numero/i e premere **OK**.

L'esito positivo del trasferimento viene confermato con il messaggio **Voce trasferita**. È possibile trasferire più voci in successione, rispondendo alla richiesta **Un'altra voce?** con **OK**.

### Nota:

- ◆ Le voci con numeri identici (già presenti nel portatile di destinazione) non vengono sovrascritte.
- ◆ La trasmissione viene interrotta se squilla il telefono o se la memoria del portatile destinatario è esaurita.

## Copiare un numero di telefono da una lista nella rubrica

---

Nella rubrica è possibile copiare i numeri di telefono visualizzati in una lista, per esempio, dalla lista delle chiamate (ricevute/perse) o da quella dei numeri selezionati.

Viene visualizzato un numero:



**Menu** → Copia nella rubrica

▶ Completare la voce → pag. 27.

Aton CLT109: l'ascolto dei messaggi viene interrotto durante il trasferimento del numero dalla lista alla rubrica telefonica.

## Utilizzare un numero dalla rubrica telefonica



In molte condizioni di funzionamento, ad es. per copiare un numero, è possibile aprire la rubrica telefonica.

-  Aprire la rubrica.
  -  Selezionare la voce.
  - OK** Premere il tasto funzione.
- Selezionare la funzione con .



## Lista dei numeri selezionati

Nella lista dei numeri selezionati sono presenti gli ultimi dieci numeri selezionati (max. 32 cifre). Se uno dei numeri è presente nella rubrica telefonica, viene visualizzato il rispettivo nome.

### Ripetizione manuale dei numeri selezionati

-  Premere **brevemente** il tasto.
-  Selezionare la voce desiderata.
-  Premere nuovamente il tasto impegno linea. Il numero viene selezionato.

### Gestione delle voci della lista di ripetizione dei numeri selezionati

-  Premere **brevemente** il tasto.
-  Selezionare la voce desiderata.
- Menu** Aprire il menu.

Con  è possibile selezionare le seguenti opzioni:

**Utilizza il numero** (come nella rubrica telefonica, → pag. 28)

#### Copia nella rubrica

Copiare la voce nella rubrica telefonica (→ pag. 27).

**Cancela la voce** (come nella rubrica telefonica, → pag. 28)

**Cancela la lista** (come nella rubrica telefonica, → pag. 28)

## Richiamare le liste con il tasto messaggi

Con il tasto messaggi  si richiamano le seguenti liste:

- ◆ Lista SMS
- ◆ Lista della segreteria telefonica (solo Aton CLT109) oppure Lista della segreteria di rete, se il vostro operatore di rete supporta questa funzione e se la segreteria di rete è impostata per la selezione rapida (→ pag. 41).
- ◆ Lista delle chiamate

Non appena in una lista viene inserita una **nuova voce**, viene emesso un tono di avviso. Il tasto  lampeggia (si spegne dopo aver premuto il tasto). In **stand-by** viene visualizzato sul display il messaggio **Sono presenti nuovi messaggi**.

### Nota

Se nella segreteria telefonica di rete sono state salvate delle chiamate, con la relativa impostazione riceverete un messaggio (vedi manuale di istruzioni del vostro operatore di rete).

### Selezione delle liste

Dopo aver premuto il tasto messaggi  vengono visualizzate solo le liste contenenti nuovi messaggi.

#### Il tasto messaggi non lampeggia (nessun nuovo messaggio presente):

Con  scegliere una lista. Per aprirla premere **OK**.

#### Il tasto messaggi lampeggia (sono presenti nuovi messaggi):

Vengono visualizzate tutte le liste che contengono nuovi messaggi. Se sono presenti voci in una lista sola, la selezione di liste non è presente e tale lista si apre immediatamente.

## Lista SMS ricevuti

Tutti gli SMS vengono salvati nella lista dei messaggi entranti, → pag. 33.

## Lista delle chiamate

**Prerequisito:** trasmissione del numero (CLIP → pag. 25)

La lista delle chiamate contiene a seconda del tipo di lista impostata gli ultimi 25 numeri

- ◆ di tutte le chiamate
  - le chiamate a cui si è risposto
  - le chiamate a cui non si è risposto
  - le chiamate registrate dalla segreteria telefonica (solo Aton CLT109)
- ◆ delle chiamate perse
  - le chiamate a cui non si è risposto e
  - le chiamate non registrate dalla segreteria telefonica (solo Aton CLT109)

La lista delle chiamate viene visualizzata come segue:

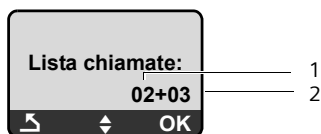

- 1 Numero delle voci nuove
- 2 Numero delle voci vecchie, già lette

## Impostare il tipo di lista delle chiamate

**Menu** → **Impostazioni** → **Stazione Base**  
→ **Tipo chiamate**

**Solo chiamate perse / Tutte le chiamate**

Selezionare e premere **OK**

() = attiva).

 Premere **a lungo** (stand-by).

Quando si passa ad un altro tipo di lista, le voci contenute nella lista delle chiamate vengono mantenute.

## Lista della segreteria telefonica (Aton CLT109)

Tramite la lista della segreteria telefonica è possibile ascoltare i messaggi ricevuti.

La lista della segreteria telefonica viene visualizzata come segue:

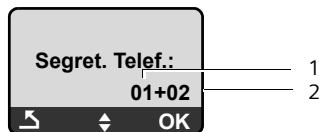

- 1 Numero delle voci nuove
- 2 Numero delle voci vecchie, già ascoltate

## Aprire la lista delle chiamate/della segreteria telefonica (Aton CLT109)

 → **Lista chiamate / Segret. Telef. 01+02**

Nella **lista delle chiamate** viene visualizzata l'ultima chiamata a cui non si è risposto.

Nella **lista della segreteria telefonica** viene visualizzato il primo messaggio a cui non si è risposto. Viene avviata la riproduzione. Dopo essere stati riprodotti, i nuovi messaggi vengono accodati ai messaggi vecchi.

Con  è possibile scorrere tra le voci.

## Voci della lista

Esempio di una voce presente nella lista:



- ◆ Lo stato della voce
  - Nella lista delle chiamate**
  - Nuove:** nuova chiamata persa.
  - Vecchie:** voce già letta.
  - Risposte:** si è risposto alla chiamata.
  - Nella lista della segreteria telefonica**
  - Segr. Tel. (Aton CLT109):** la segreteria telefonica ha accettato la chiamata. È stato registrato un messaggio.
  - Nuovi (Aton CLT109):** è presente un nuovo messaggio.
  - Vecchi (Aton CLT109):** sono presenti messaggi vecchi già ascoltati.
- ◆ Numero progressivo della voce  
01/02 significa per es.: prima voce di un totale di due.
- ◆ Numero o nome del chiamante  
Premendo il tasto impegno linea  è possibile richiamare il chiamante. È possibile copiare in rubrica il numero del chiamante (→ pag. 28).
- ◆ Data e ora della chiamata (se impostate pag. 46).

Con **Menu** → **Cancella la voce** è possibile cancellare la voce attuale.

## Lista della segreteria telefonica (solo Aton CLT109)

Tramite la **lista della segreteria telefonica** è possibile ascoltare i messaggi ricevuti nella segreteria telefonica.

## Telefonare a tariffe convenienti

### Visualizzare la durata della conversazione

Viene visualizzata la durata della conversazione

- ◆ durante una chiamata,
- ◆ fino a tre secondi dopo aver riagganciato, se il portatile non viene rimesso nella base o sede di ricarica.

#### Nota

La durata effettiva della chiamata può variare di pochi secondi rispetto al valore visualizzato.



## SMS (messaggi di testo)

Il vostro apparecchio viene fornito in modo che si possono inviare immediatamente SMS.

### Nota:

Alla consegna il numero di accesso (062 210 00 0\*) del Centro SMS di Swisscom è pre-programmato.

### Prerequisiti:

- ◆ La visualizzazione del numero telefonico del chiamante della propria linea telefonica funziona.
- ◆ Il vostro operatore di rete supporta il servizio messaggi SMS verso la rete fissa (per informazioni rivolgersi all'operatore di rete).

Gli SMS vengono scambiati tramite i Centri SMS dei provider di servizio. È necessario registrarsi presso il Centro SMS con il quale si desidera inviare e ricevere gli SMS. Si possono ricevere SMS da **tutti** i Centri SMS registrati se ci si è registrati presso il proprio provider.

Gli SMS vengono inviati tramite il **Centro servizi** che è stato registrato come **Centro per l'invio**. È possibile attivare ogni altro Centro SMS per l'invio di un messaggio attuale come Centro per l'invio (→ pag. 35).

Per la Svizzera sono predefiniti i seguenti Centri SMS:

Centro 1: 062210000\* (Swisscom)

Per informazioni sul servizio, rivolgersi al proprio Operatore di Rete.

Se non è stato inserito nessun Centro Servizi SMS, il menu dispone solo della voce **Impostazioni**. Registrare un Centro Servizi SMS (→ pag. 35).

Nell'appendice si trovano le note per la scrittura di SMS (→ pag. 56). Un SMS può essere lungo al massimo 160 caratteri.

### Nota:

- ◆ Ogni SMS in arrivo viene segnalato con uno squillo (squillo come da una chiamata esterna). Quando si risponde ad una tale "chiamata", l'SMS va perso. Per evitare questo squillo, sopprimere il primo squillo per tutte le chiamate esterne (→ pag. 48).
- ◆ Se il telefono è collegato ad un sistema telefonico, leggere a pag. 35.

## Scrivere/inviare SMS

**Menu** → **SMS** → **Scrivi SMS**



Scrivere l'SMS. Inserire il testo, → pag. 56.

**Menu** → **Invia**



Selezionare e premere **OK**.

Selezionare il numero di telefono con prefisso (anche nella rete locale) dalla rubrica telefonica o inserirlo direttamente e premere **OK**. Il messaggio SMS viene inviato.

### Note

- ◆ Se si riceve una chiamata mentre si sta scrivendo, il messaggio SMS viene salvato automaticamente nella lista bozze.
- ◆ Se la memoria è piena oppure è occupata da un'altra base di un portatile, il processo viene interrotto. Sul menu appare un messaggio di avviso. Cancellare i messaggi SMS non più desiderati oppure inviare il messaggio SMS più tardi.

## Lista delle bozze

È possibile salvare un SMS nei messaggi "uscanti", modificarlo e spedirlo in un secondo momento.

### Salvare il messaggio SMS nella lista delle bozze

Si sta scrivendo un SMS ( → pag. 32).

**Menu** → Salva

### Aprire la lista delle bozze

**Menu** → SMS → Bozze

Viene visualizzata la prima voce della lista, ad esempio:

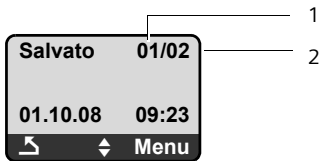

1 Numero attuale

2 Numero totale degli SMS

### Leggere o cancellare singoli SMS

► Aprire la lista delle bozze.

 Selezionare l'SMS.

**Menu** → Leggi

Selezionare e premere **OK**, per leggere l'SMS. Scorrere all'interno del messaggio SMS con .

Oppure:

**Menu** → Cancella la voce

Selezionare e premere **OK**, per cancellare l'SMS.

## Scrivere/modificare SMS

Si sta leggendo un SMS dalla lista delle bozze.

**Menu** Premere il tasto funzione.

È possibile selezionare le seguenti opzioni:

### Scrivi SMS

Scrivere e inviare un nuovo SMS o salvarlo.

### Usa il testo

Modificare e inviare il testo degli SMS salvati.

### Cancellare la lista delle bozze

► Aprire la lista delle bozze.

**Menu** → Cancella la lista

Selezionare e premere **OK**.

**OK** Premere il tasto funzione per confermare. La lista viene cancellata.



Premere a lungo (stand-by).

## Ricevere SMS

Tutti gli SMS ricevuti vengono salvati nella lista dei messaggi entranti. Poiché un SMS rimane nella lista anche dopo essere stato letto, **cancellare periodicamente gli SMS dalla lista.**

### Lista dei messaggi ricevuti

La lista dei messaggi entranti contiene:

- ◆ tutti gli SMS ricevuti a partire dal più recente.
- ◆ gli SMS che non sono stati trasmessi a causa di un errore.

L'arrivo di SMS nuovi viene segnalato sul display di tutti i portatili mediante un avviso sul display, il lampeggiamento del tasto messaggi  e un tono di avviso.

## SMS (messaggi di testo)

### Aprire la lista dei messaggi Entranti (ricevuti) con il tasto

 Premere.

Gli "SMS ricevuti" vengono visualizzati, per esempio, nel seguente modo:

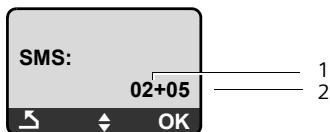

- 1 Numero nuovi SMS
- 2 Numero SMS già letti

Una voce della lista viene visualizzata, per es. nel seguente modo:

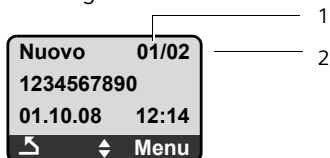

- 1 Numero corrente degli SMS visualizzati
- 2 Numero totale di SMS nuovi

### Aprire la lista dei messaggi ricevuti dal menu SMS

**Menu** → SMS → In arrivo

### Leggere o cancellare singoli SMS

▶ Aprire la lista dei messaggi ricevuti.

 Selezionare l'SMS.

**Menu** → Leggi

Selezionare e premere **OK**, per leggere l'SMS. Scorrere nell'SMS con .

Dopo aver letto un SMS nuovo, gli viene assegnato lo stato „Vecchio“.

Oppure:

**Menu** → Cancellare la voce

Selezionare e premere **OK**, per cancellare l'SMS.

### Cancellare la lista degli SMS ricevuti

Tutti gli SMS nuovi e vecchi della lista vengono cancellati.

▶ Aprire la lista dei messaggi entranti.

**Menu** → Cancellare la lista

Selezionare e premere **OK**.

**OK**

Premere il tasto funzione per cancellare. La lista viene cancellata.

### Copiare il numero del mittente in rubrica

▶ Aprire la lista dei messaggi ricevuti.



Selezionare l'SMS.

**Menu** → Copia nella rubrica

▶ Completare la voce → pag. 27.

### Rispondere o inoltrare l'SMS

---

Si sta leggendo un SMS.

**Menu** Premere il tasto funzione.

Si hanno le seguenti possibilità:

#### Rispondi

È possibile scrivere ed inviare direttamente un SMS di risposta (→ pag. 32).

#### Usa il testo

È possibile modificare il testo di un SMS e poi inviarlo.

#### Invia

È possibile inoltrare il testo di un SMS ad un altro destinatario.

### Modificare il set di caratteri

---

Si sta leggendo un SMS.

**Menu** Premere il tasto funzione.

#### Set di caratteri

Il testo viene visualizzato con il set di caratteri scelti.

## Impostare un centro SMS

### Nota:

Alla consegna il numero di accesso (062 210 00 0\*) del Centro SMS di Swisscom è pre-programmato.

## Inserire/modificare un Centro Servizi SMS

- Informarsi **prima di chiedere un nuovo abbonamento** oppure prima di cancellare i numeri preimpostati su i servizi e le particolarità dei propri Service Provider.

**Menu** → **SMS** → **Impostazioni**

→ **Centri servizio SMS**



Selezionare il centro servizi SMS (per es. **Nr. Centro SMS 1**) e premere **OK**.

Si hanno ora le seguenti possibilità:

### Centro servizi attivo

Se si desidera inviare gli SMS attraverso questo Centro Servizi SMS premere **OK**, per attivare il centro SMS (✓ = attivo). Se prima era attivo un altro centro SMS, viene disattivato. Per i Centri SMS 2 e 3 vale l'impostazione fino all'SMS successivo.

### Nr. Centro SMS

Inserire il numero del centro SMS e premere **OK**.

## Inviare SMS tramite un altro Centro SMS

- Attivare il centro SMS (2 oppure 3) come centro per l'invio (→ pag. 35).
- Inviare l'SMS.

Questa impostazione vale solamente per il messaggio SMS che viene inviato successivamente. Quindi viene impostato ancora il **Nr. Centro SMS 1**.

## SMS su sistemi telefonici

- ◆ È possibile ricevere SMS solo se i numeri telefonici dei chiamanti vengono **trasmessi (CLIP)** ad un numero di telefono dell'interno del centralino telefonico. L'elaborazione CLIP del numero del Centro SMS viene effettuata nel vostro **Aton**.
- ◆ È necessario anteporre il prefisso per la linea esterna (AKZ) al numero del centro SMS (a seconda del centralino telefonico). Il prefisso può essere salvato sulla base.  
In caso di dubbi, provare il proprio PABX, per es, inviando un SMS al proprio numero, una volta non anteponendo il prefisso al numero del centro SMS.
- ◆ Al momento dell'invio di un messaggio SMS, il numero del mittente può essere eventualmente inviato senza il numero interno dell'apparecchio derivato. In questo caso il destinatario non può rispondere direttamente ma deve reinserire il numero.

L'invio e la ricezione degli SMS ai **centralini telefonici di tipo ISDN** è possibile solamente tramite il numero MSN della base.

## Attivare/disattivare la funzione SMS

La funzione SMS è attiva per impostazione di fabbrica. Disattivando questa funzione non sarà più possibile ricevere o inviare SMS.

Le impostazioni relative all'invio e alla ricezione di SMS (numeri telefonici dei centri SMS) nonché la lista dei messaggi ricevuti e quella delle bozze rimangono tuttavia memorizzate.

**Menu** Premere il tasto funzione.



Inserire le cifre.

**OK** Disattivare la funzione SMS.

Oppure:

**OK** Attivare la funzione SMS.

## Eliminazione delle anomalie degli SMS

### Codici di errore durante l'invio

EO	Soppressione continua del numero di telefono attiva (CLIR) oppure trasmissione numero di telefono non abilitata.
FE	Errore durante il trasferimento di SMS.
FD	Errore durante l'instaurazione del collegamento con il centro servizi, vedi possibili soluzioni a problemi.

### Possibili soluzioni a problemi

La seguente tabella contiene un elenco delle anomalie e delle possibili cause con le istruzioni per la loro eliminazione.

Non è possibile inviare.

1. Il servizio „Trasmissione del numero di telefono“ (CLIP) non funziona.
  - ▶ Verificare il servizio presso il vostro Service-Provider.
2. Il trasferimento dell'SMS è stato interrotto (per esempio da una chiamata).
  - ▶ Rinviare l'SMS.
3. Questo servizio non viene supportato dall'operatore di rete con il quale siete abbonati.
4. Il numero del centro servizi non è inserito o è sbagliato.
  - ▶ Inserirlo (→ pag. 35).

Si riceve un SMS con testo incompleto.

1. La memoria del telefono è esaurita.
  - ▶ Cancellare gli SMS vecchi (→ pag. 34).
2. Il secondo operatore di rete non aveva ancora trasmesso il resto dell'SMS.

L'SMS viene letto.

1. La voce “visualizzare numeri di telefono” non è impostata.
  - ▶ Abbonarsi a questo servizio con il proprio operatore (a pagamento).
2. Gli operatori di rete fissa o mobile non hanno stipulato accordi commerciali per lo scambio di SMS.
  - ▶ Informarsi presso l'operatore SMS di rete fissa.
3. L'apparecchio finale viene riconosciuto dal provider degli SMS come non abilitato al servizio SMS alla rete fissa, cioè non si è più registrati.
  - ▶ Abbonarsi (nuovamente) al servizio di ricezione SMS.

Ricezione solo di giorno.

L'apparecchio finale non è registrato nel database del vostro provider SMS come abilitato al servizio, cioè non si è più registrati.

- ▶ Informarsi presso l'operatore SMS di rete fissa.
- ▶ Abbonarsi (nuovamente) al servizio di ricezione SMS.

## Utilizzare la segreteria telefonica della base Aton CLT109

---

È possibile utilizzare la segreteria telefonica, che è integrata sulla base, tramite i tasti della base (→ pag. 2), dal portatile o da remoto (da un altro telefono/cellulare). È possibile registrare i propri annunci solamente dal portatile.

### Gestione tramite il portatile



---

Se durante il servizio si riceve una segnalazione acustica o un avviso, l'altoparlante del portatile si attiva **automaticamente**. Con il tasto viva voce  lo si disattiva.

### Attivare/disattivare la segreteria telefonica

---

**Menu** → Segreteria telefonica  
→ Attiva la segreteria (✓ = attiva)

Dopo aver attivato la segreteria telefonica, viene annunciato il tempo di memoria residuo. Sul display viene visualizzato il simbolo . Sulla base è acceso il tasto .

La segreteria telefonica utilizza l'annuncio memorizzato. In assenza di annunci personali, viene utilizzato l'annuncio standard predefinito.

Se la memoria è piena, sul display si ha relativo avviso e la segreteria telefonica si spegne automaticamente. Cancellando i messaggi vecchi si riaccende automaticamente.

### Registrare un annuncio personale



---

**Menu** → Segreteria telefonica  
→ Gestione annunci → Registra annuncio

**OK** Premere il tasto funzione per iniziare la registrazione.

Si sente il segnale di inizio (suono breve).

▶ Registrare ora l'annuncio (almeno 3 sec.).

Premendo  oppure  la registrazione viene interrotta. Con **OK** è possibile ripetere le procedura di registrazione.

**OK** Premere il tasto funzione per terminare la registrazione.

A registrazione conclusa, l'annuncio viene riprodotto così potete ascoltare se è di vostro gradimento.

#### Nota:

- ◆ La registrazione termina automaticamente se si superano i 170 sec. oppure se si effettuano pause superiori a 2 sec.
- ◆ Qualora la registrazione venga annullata, la segreteria telefonica continuerà ad utilizzare l'annuncio standard.
- ◆ Se la memoria della segreteria è esaurita, la registrazione viene interrotta.
  - ▶ Cancellare i messaggi vecchi ed eventualmente ripetere la registrazione.

### Ascoltare gli annunci

---

**Menu** → Segreteria telefonica  
→ Gestione annunci → Ascolta annuncio

 Premere **a lungo** (stand-by).

Se non è stato registrato alcun annuncio personalizzato, verrà riprodotto l'annuncio standard.

### Cancellare gli annunci

---

**Menu** → Segreteria telefonica  
→ Gestione annunci → Cancella annuncio

**OK** Premere il tasto funzione per confermare.



 Premere **a lungo** (stand-by).

Una volta cancellato verrà utilizzato l'annuncio standard.

## Ascoltare i messaggi

---

Ad ogni messaggio vengono associate la data e l'ora di ricezione (se precedentemente impostate, → pag. 15) e visualizzate durante l'ascolto. Durante la trasmissione dei numeri di telefono viene visualizzato il numero del chiamante. Se il numero del chiamante è memorizzato nella rubrica e gli è stato associato un nome, sul display verrà visualizzato il nome.

I messaggi nuovi, non ancora ascoltati, vengono segnalati con un avviso sul display e il lampeggiamento del tasto  sul portatile. Sulla base lampeggia il tasto .

### Ascoltare i nuovi messaggi

 Premere il tasto messaggi.

#### Segret. Telef.



Selezionare e premere .



Se ci sono nuovi messaggi, la riproduzione comincia subito dopo il primo messaggio, altrimenti dopo il primo messaggio vecchio.



Vedere anche la lista della segreteria telefonica → pag. 30.



### Interrompere e controllare la riproduzione

Durante l'ascolto dei messaggi:

 Interrompere la riproduzione. Per continuare premere nuovamente  oppure

 Interrompere la riproduzione. Per continuare premere .

 oppure  Per tornare all'inizio del messaggio attuale. Premere 2x: per tornare al messaggio precedente.

 oppure  Per passare al messaggio successivo. Premere 2x: per passare al messaggio dopo quello successivo.

Se interrotta per più di un minuto, la segreteria telefonica torna in stand-by.

### Copiare il numero di telefono di un messaggio nella rubrica telefonica

Durante la riproduzione o la pausa:

 → **Copia nella rubrica**

▶ Completare la voce → pag. 27.

### Cancellare un messaggio

---

È possibile cancellare tutti o solo singoli messaggi vecchi.

### Cancellare tutti i messaggi vecchi

Durante la riproduzione o la pausa:

 → **Cancella tutti i messaggi**

 Premere il tasto funzione per confermare.

### Cancellare singoli messaggi vecchi



Durante la riproduzione o la pausa:

 Premere il tasto funzione.

### Trasferire una chiamata esterna alla segreteria telefonica

---

È possibile rispondere ad una chiamata mentre la segreteria telefonica registra un messaggio:

 /  Premere il tasto di impegno linea oppure il tasto viva voce.

La registrazione viene interrotta e si può parlare con il chiamante.

Se alla registrazione la chiamata è già stata registrata per almeno 3 sec., viene visualizzata come messaggio nuovo. Il tasto  sul portatile lampeggia.

È possibile accettare una chiamata anche se non viene visualizzata sul portatile.

## Attivare/disattivare l'ascolto amplificato dei messaggi entranti

È possibile ascoltare i messaggi in fase di registrazione dall'altoparlante della base e dei portatili registrati.

## Attivare/disattivare l'ascolto amplificato dei messaggi in modo permanente

**Menu** → Segreteria telefonica → Ascolta msg in registrazione → Portatile / Base (✓ = attiva)

 Premere **a lungo** (stand-by).

È possibile l'ascolto amplificato sulla base e sul portatile contemporaneamente.

## Disattivare l'ascolto amplificato per la registrazione in corso

 Premere il tasto di fine chiamata.

## Impostare la segreteria telefonica

Al momento dell'acquisto la segreteria telefonica è già preimpostata. Dal portatile è tuttavia possibile personalizzare le impostazioni.

## Impostare la risposta automatica

È possibile impostare dopo quanto tempo la segreteria deve rispondere alle chiamate entranti.

Si può scegliere tra: **Risposta immediata**, **Risposta dopo 10 secondi**, **Risposta dopo 18 secondi** oppure **Risposta dopo 30 secondi** e **Auto**.

Con **Auto** vale la seguente regola:

- ◆ se sono presenti nuovi messaggi, la segreteria risponde ad una chiamata già dopo **10 sec.**

- ◆ se sono presenti nuovi messaggi, la segreteria risponde ad una chiamata già dopo **10 sec.**

**Menu** → Segreteria telefonica → Tempo prima della risposta



Selezionare **Risposta immediata / Risposta dopo 10 secondi / Risposta dopo 18 secondi / Risposta dopo 30 secondi / Auto** e premere **OK** (✓ = attiva).



Premere **a lungo** (stand-by).

## Stabilire la lunghezza di registrazione

È possibile impostare la lunghezza massima di registrazione di un messaggio.

### Nota

Si può scegliere tra: **1 minuto**, **2 minuti**, **3 minuti** oppure **Illimitata**.

**Menu** → Segreteria telefonica → Lunghezza del messaggio



Selezionare la durata della registrazione e premere **OK** (✓ = attiva).



Premere **a lungo** (stand-by).

## Cambiare la lingua per il controllo vocale e l'annuncio standard

**Menu** → **1 para** **4 phi** **9 wxyz** **2 abc** **1 oo**



Inserire le cifre per la lingua desiderata (**0 +** = tedesco, **1 oo** = francese, **2 abc** = italiano, **3 def** = inglese) e premere **OK**.



## Ripristinare la selezione rapida sulla segreteria telefonica con il tasto 1

---

Al momento dell'acquisto, la segreteria telefonica integrata è già impostata per la selezione rapida. Se la segreteria di rete è stata impostata per la selezione rapida (→ pag. 41), è possibile ripristinare l'impostazione iniziale.

**Menu** → **Segreteria telefonica**  
→ **Imposta il tasto 1**

### Segreteria telefonica

Selezionare e premere **OK**.



Premere **a lungo** (stand-by).

Dopo aver selezionato la segreteria telefonica o la segreteria di rete, premere **a lungo** il tasto **1**. Si viene collegati direttamente.

L'impostazione per la selezione rapida vale per tutti i portatili registrati.

## Gestione da remoto (comando a distanza)

---

È possibile interrogare o attivare la segreteria telefonica da qualsiasi altro telefono (per es. in albergo, cabina telefonica).

### Prerequisiti:

- ◆ Aver impostato un PIN di sistema diverso da 0000 (→ pag. 49).
- ◆ Il telefono dal quale si desidera interrogare la segreteria telefonica sia predisposto per la selezione a toni DTMF (tutti i telefoni recenti).

## Chiamare la segreteria telefonica e ascoltare i messaggi

---



Selezionare il proprio numero di telefono.



Mentre si ascolta il proprio messaggio di annuncio: premere a lungo il tasto **9** e inserire il PIN di sistema.

La segreteria comunica se sono presenti nuovi messaggi. Inizia la riproduzione dei messaggi. La segreteria telefonica può essere comandata tramite tastiera.

Il comando avviene mediante i seguenti tasti:



Per tornare all'inizio del messaggio attuale. Premere **2x**: per tornare al messaggio precedente.



Per interrompere la riproduzione. Per continuare premere nuovamente.



Per contassegnare il messaggio come "nuovo".



Per cancellare il messaggio attuale.

## Attivare la segreteria telefonica

---

- ▶ Selezionare il proprio numero e lasciare che il telefono squilli. Quando viene emesso l'annuncio „Digitare codice di accesso“.



Inserire il PIN di sistema.

La segreteria telefonica è attivata. Viene comunicato il tempo di memoria residuo. Viene avviata la riproduzione dei messaggi.

Non è possibile disattivare la segreteria telefonica a distanza.

## Utilizzare la segreteria di rete (Combox)

---

La segreteria di rete è la segreteria telefonica presente nella rete del proprio operatore. Può essere usata solo se è stata **richiesta** all'operatore sottoscrivendo un abbonamento.

### Impostare la selezione rapida per la segreteria di rete

---

#### Nota

È possibile impostare la selezione rapida per la segreteria telefonica di rete alla messa in funzione dell'apparato. Programmare il numero di telefono 086 **più** il numero di accesso al tasto 1.

Con la selezione rapida è possibile interrogare direttamente la segreteria di rete oppure la segreteria telefonica integrata (solo Aton CLT109).

Aton CLT109: la segreteria telefonica integrata è già impostata per la selezione rapida. È possibile impostare ad es. la Combox Basic da Swisscom al posto della segreteria telefonica. Informarsi in proposito presso il vostro operatore di rete.

### Impostare la segreteria di rete per la selezione rapida e registrare il numero di interrogazione della segreteria di rete

**Menu** → Segreteria telefonica

→ Imposta il tasto 1

#### Segreteria di rete

Selezionare a premere **OK**

( = attiva).



Inserire il numero 086 della segreteria telefonica di rete e il numero di accesso e premere **OK**.



Premere **a lungo** (stand-by).

L'impostazione vale per tutti i portatili.

### Chiamare la Segreteria di Rete



Premere **a lungo**. Ci si collega direttamente alla Segreteria di Rete.



Eventualmente premere il tasto viva voce . Si sente l'annuncio della segreteria di rete.

### Ascoltare un messaggio dalla segreteria di rete

---

All'arrivo di un nuovo messaggio, si riceve una chiamata dalla segreteria telefonica di rete. Sul display viene visualizzato il numero della segreteria telefonica di rete, se è stata richiesta la trasmissione del numero di telefono. Quando si risponde a tale chiamata, vengono riprodotti i nuovi messaggi. Se non si risponde, il numero della segreteria di rete viene visualizzato nella lista delle chiamate perse/non risposte e il tasto dei messaggi lampeggia (→ pag. 29).

## Radiazioni minime (Modo Eco plus)

---

Aton CL109/CLT109 con **Modo Eco plus** preimpostato in stand-by disattiva completamente le radiazioni. Durante una chiamata il portatile riduce la potenza di trasmissione a seconda della distanza dalla base. Con il vostro Aton CL109/CLT109 Modo Eco plus è già attivo. Modo Eco plus viene visualizzato con il simbolo ☎ in alto a sinistra sul display del dispositivo.

### Disattivazione

**Menu** → **Impostazioni** → **Base** → **OK**  
→ **Funz. avanzate** → **Modo Eco+** → **OK**  
Premere i tasti funzione ( = non attivato)

## Riduzione della portata (nel menu "Modo Eco")

---

Con la riduzione della portata di 10 – 20 m all'interno degli edifici, la potenza di trasmissione del portatile e della base durante una chiamata può essere ridotto dell'80% (rispetto alla potenza di trasmissione con una portata di 40 m).

Verificare dopo l'attivazione della riduzione se la nuova portata dell'apparato soddisfa ancora le vostre esigenze.

### Attivazione della riduzione della portata

**Menu** → **Impostazioni** → **Base** → **OK**  
→ **Funz. avanzate** → **Modo Eco** → **OK**  
Premere i tasti funzione ( = attivo)

### Note per l'utilizzo di Modo Eco plus

- ◆ Con Modo Eco plus attivato l'instaurazione della chiamata viene rimandata di circa 2 secondi e il tempo di standby del portatile si riduce in base al controllo della connessione standard di circa il 50%.
- ◆ Con Modo Eco plus attivato è possibile verificare la raggiungibilità della base, premendo a lungo il tasto impegno linea . Se è raggiungibile, si sente il segnale di libero.
- ◆ Se ad Aton CL109/CLT109 si aggiunge un portatile che non supporta Modo Eco plus, questo viene disattivato per tutti i componenti di Aton CL109/CLT109.
- ◆ La riduzione della portata può essere utilizzata anche indipendentemente da Modo Eco plus.
- ◆ Modo Eco / Modo Eco plus e la funzione Repeater (→ pag. 50) si escludono a vicenda. Se si utilizza un Repeater, la riduzione della portata ed Modo Eco plus sono disattivati.

## Visualizzazioni stato

Simbolo del display	Livello di ricezione	Impostazione/programmazione	Attivo/non attivato
  1)	buono	Modo Eco+	<input checked="" type="checkbox"/> *
	nessuna ricezione	Modo Eco	<input type="checkbox"/> *
  1)	buono	Modo Eco+	<input checked="" type="checkbox"/>
	nessuna ricezione	Modo Eco	<input checked="" type="checkbox"/>
  1)	da alto a basso	Modo Eco+	<input type="checkbox"/>
	nessuna ricezione	Modo Eco	<input checked="" type="checkbox"/>
  1)	da alto a basso	Modo Eco+	<input type="checkbox"/>
	nessuna ricezione	Modo Eco	<input type="checkbox"/> 2)

1) simbolo lampeggia  
 2) impostazione della modalità Repeater

\*) impostazione di fabbrica

## Impostare la sveglia

**Prerequisito:** data e ora sono impostate (→ pag. 15).

### Attivare/disattivare la sveglia

**Menu** → **Sveglia** → **Attivazione**  
 (✓ = attiva)

Quando si attiva la sveglia, si apre automaticamente il menu per impostare l'orario della sveglia (→ pag. 43).

Se la sveglia è attivata, sul display si vede l'orario della sveglia con il simbolo della sveglia  al posto della data.

## Impostare la sveglia

**Menu** → **Sveglia** → **Ora**



Inserire l'orario della sveglia in ore e minuti e premere **OK**.

### Quando suona la sveglia ...

#### Ripetizione della sveglia dopo 5 minuti

**Snooze** Premere il tasto funzione o un tasto qualsiasi.

Se avete premuto **Snooze** per tre volte, la sveglia si disattiva per 24 ore.

#### Disattivare la sveglia per 24 ore

**Off** Premere il tasto funzione.

## Utilizzare più portatili

---

### Registrare i portatili

---

Sulla vostra base è possibile registrare fino a quattro portatili.

#### Nota

Ogni portatile aggiuntivo deve essere registrato sulla base affinché sia in grado di funzionare!

Per come registrare il vostro portatile automaticamente → pag. 13.

Se la registrazione automatica non funziona, è necessario registrare il portatile manualmente.

### Registrazione manuale su Aton CL109/CLT109

---

La registrazione del portatile deve essere eseguita sul portatile e sulla base.

Al termine della registrazione il portatile torna in stand-by. Sul display viene visualizzato il numero interno del portatile, per es. INT 1. In caso contrario ripetere l'operazione.

#### Sul portatile

**Menu** → **Impostazioni** → **Portatile**  
→ **Registra il portatile**



Inserire il PIN di sistema della base (impostazione di default: 0000) e premere **OK**.

Sul display lampeggia, per esempio **Registrazione in corso**.

#### Sulla base

Sulla base entro 60 secondi premere a **lungo** (circa 3 secondi) il tasto di Registrazione/Paging sulla base (→ pag. 2).

## Registrazione di altri portatili

---

#### Nota

Se si registrano portatili che non supportano Modo Eco plus, questa modalità viene disattivata e non funziona.

È possibile registrare altri portatili, portatili conformi allo standard GAP nel modo seguente.

#### Sul portatile

- ▶ Avviare la registrazione del portatile a seconda della corrispondente istruzione di utilizzo.

#### Sulla base

Sulla base entro 60 secondi premere a **lungo** (circa 3 secondi) il tasto di Registrazione/Paging sulla base (→ pag. 2).

## Cancellare i portatili

---

È possibile cancellare i portatili solamente ripristinando i parametri iniziali della base. **In questo modo vengono ripristinate anche altre impostazioni** → pag. 50.

## Cercare il portatile („Paging“)

---

È possibile cercare il portatile con l'ausilio della base.

- ▶ Sulla base premere **brevemente** il tasto di Ricerca Portatile/Paging (→ pag. 2).
- ▶ Tutti i portatili squillano contemporaneamente („Paging“), anche se le suonerie sono disattivate.

#### Terminare la ricerca

- ▶ Premere **brevemente** il tasto di Ricerca Portatile/Paging sulla base oppure premere il tasto impegno linea

## Telefonare sulla linea interna

---

Le chiamate interne con altri portatili registrati sulla stessa base sono gratuite.

### Chiamare un determinato portatile



Avviare la chiamata interna. Sul display viene visualizzato **Numero INT.**



Inserire il numero interno del portatile e premere **OK**. Viene chiamato il portatile.

oppure:



Premere il tasto funzione e premere **OK**. Vengono chiamati tutti i portatili.

### Terminare la chiamata



Premere il tasto di fine chiamata.

## Inoltrare la chiamata ad un altro portatile / Consultazione interna

---

Mentre si sta telefonando con un utente esterno è possibile chiamare contemporaneamente un utente interno, per inoltrare la chiamata oppure per trattenere la conversazione.

► Chiamare l'utente interno.

Quando l'utente interno risponde:

► Segnalare eventualmente la chiamata esterna.

oppure



Premere il tasto di fine chiamata. La chiamata viene inoltrata.

o



Premere il tasto funzione. Si è collegati nuovamente con l'utente esterno.

Nel corso del trasferimento della chiamata è anche possibile premere il tasto di fine chiamata , prima che l'utente interno chiamato risponda. Se l'utente interno non risponde o è occupato, la chiamata torna automaticamente al vostro telefono (sul display compare **Richiamata**).

## Accettare l'avviso di chiamata

---

Se durante la conversazione **interna** giunge una seconda chiamata dalla linea **esterna**, si sente un breve tono di avviso. In caso di trasmissione del numero di telefono, sul display è visualizzato il numero del chiamante.



Premere il tasto di fine chiamata per terminare la chiamata interna.



Premere il tasto impegno linea per accettare la chiamata esterna.

## Inclusione di un utente interno in una chiamata esterna (conferenza)

---

Si sta effettuando una conversazione esterna. Un utente interno può inserirsi in questa chiamata e partecipare alla conversazione. L'inclusione viene segnalata a tutti gli interlocutori con un segnale acustico e la visualizzazione **Conferenza** sul display.

**Prerequisito:** la funzione **Conferenza a 3 su incl. int.** è attivata.

### Attivare/disattivare l'inclusione interna

---

**Menu** → **Impostazioni** → **Stazione Base**  
→ **Conferenza a 3 su incl. int.** (✓ = attiva)



Premere a **lungo** (stand-by).

## Impostare il portatile

### Inclusione interna

---

La linea è occupata da una chiamata esterna. Sul display viene visualizzato l'avviso corrispondente. Si desidera partecipare alla conversazione in corso.

 Premere **a lungo** il tasto di impegno linea.

Si entra in "Conferenza". Tutti gli interlocutori sentono un segnale acustico. Sul display appare **Conferenza**.

### Terminare una "inclusione interna"

 Un utente interno preme il tasto di fine chiamata.

Tutti gli interlocutori sentono un segnale acustico.

Il collegamento tra il portatile che si è inserito e l'interlocutore esterno viene mantenuto.

## Impostare il portatile

---

Il portatile è preimpostato. È possibile personalizzare le impostazioni.









### Modificare data e ora

---





Per modificare l'orario, aprire il campo di inserimento tramite:

**Menu** → **Impostazioni** → **Data / Ora**

**Inserire data:**

Inserire giorno, mese e anno a 8 cifre, per es.         per l'1.10.2008.

**Inserire l'ora:**

Inserire ore e minuti a 4 cifre, per es.     per le 7:15.

**OK** Premere il tasto funzione.

### Modificare la lingua del display

---

È possibile visualizzare sul display il menu in diverse lingue.

**Menu** → **Impostazioni** → **Portatile** → **Lingua**

La lingua in uso è contrassegnata dal simbolo .

 Selezionare la lingua e premere **OK**.

 Premere **a lungo** (stand-by).

Se per sbaglio è stata impostata una lingua incomprensibile:

**Menu**   

Premere in sequenza i tasti.

 Selezionare la lingua corretta e premere **OK**.

## Impostare il display

In stand-by è possibile visualizzare un orologio digitale.

**Menu** → Impostazioni → Portatile  
→ Display

Si hanno le seguenti possibilità:

### Screensaver

Sono disponibili le impostazioni  
Screensaver disabilitato oppure Orologio  
digitale.



## Attivare/disattivare la risposta automatica ad una chiamata

Se è stata attivata questa funzione, per rispondere ad una chiamata basta sollevare il portatile dalla sede di ricarica, senza dover premere il tasto impegno linea .

**Menu** → Impostazioni → Portatile  
→ Solleva e Parla (✓ = attiva)

 Premere **a lungo** (stand-by).

## Modificare il volume del viva voce/di conversazione

È possibile impostare il volume del viva voce su cinque livelli (1-5, per es. volume 3 = ) e il volume del ricevitore su tre livelli (1-3, per es. volume 2 = .

## Impostare il volume durante una chiamata

L'impostazione avviene per la modalità corrente (modalità ricevitore e viva voce).

È in corso una conversazione esterna.

 Premere il tasto di navigazione.

 Impostare il volume.

L'impostazione viene salvata automaticamente dopo ca. 3 secondi oppure premere il tasto funzione **OK**.

## Impostare il volume tramite il menu



**Menu** → Impostazioni → Impostazioni Audio  
→ Audio del portatile  
→ Volume del ricevitore / Volume del viva voce

 Impostare il volume e premere **OK**.

 Premere **a lungo** (stand-by).

## Modificare la suoneria

### ◆ Volume:

È possibile scegliere tra cinque livelli di volume (1-5; per es. volume 3 = ) e „Crescendo“ (6; aumento progressivo del volume ad ogni squillo = .

### ◆ Melodia:

Lista di melodie preinstallate. Le prime tre melodie corrispondono alle melodie „classiche“.

È possibile impostare suonerie e melodie diverse per le seguenti funzioni:

- ◆ **Chiamate esterne:** per chiamate esterne
- ◆ **Chiamate interne:** per chiamate interne
- ◆ **Sveglia:** per la sveglia

Per come impostare le suonerie per la base Aton CLT109, → pag. 50.

## Impostare il volume della suoneria

Il volume è identico per tutti i tipi di suonerie.

**Menu** → Impostazioni → Impostazioni Audio  
→ Volume della Suoneria

Oppure in stand-by:

 → Volume della Suoneria.

Poi:

 Impostare il volume e premere **OK**.

 Premere **a lungo** (stand-by).



## Impostare il portatile

### Impostare la melodia della suoneria

Impostare la melodia della suoneria per le chiamate esterne, interne e per la sveglia.

**Menu** → Impostazioni → Impostazioni Audio  
→ Melodia della suoneria

Chiamate esterne / Chiamate interne / Sveglia

Selezionare e premere **OK**.



Selezionare la melodia  
(✓ = attiva) e premere **OK**.



Premere **a lungo** (stand-by).

### Attivare/disattivare la suoneria

Durante una chiamata, prima di impegnare la linea oppure in stand-by, è possibile disattivare la suoneria sul proprio portatile. È possibile rispondere ad una chiamata finché è visualizzata sul display.

#### Disattivare la suoneria



Premere **a lungo** il tasto asterisco, finché sul display viene visualizzato il simbolo ✖.

#### Riattivare la suoneria



Premere **a lungo** il tasto asterisco in stand-by

### Attivare/disattivare la soppressione del primo squillo



Premere il tasto funzione.



Premere i tasti.



Rendere udibile il primo squillo.

Oppure:



Sopprimere il primo squillo.

### Toni di avviso

Il portatile indica acusticamente diverse attività e situazioni. I seguenti toni di avviso possono essere attivati o disattivati in modo indipendente:

#### ◆ Toni di avviso:

- **Acustica tasti:** la pressione di ogni tasto viene confermata.
- **Tono di conferma** (sequenza crescente): al termine dell'inserimento/impostazione, durante la collocazione del portatile nella base e all'arrivo di un SMS oppure di una nuova voce nella lista della segreteria telefonica o lista delle chiamate.
- **Tono di errore** (sequenza decrescente): in caso di inserimenti errati.
- **Tono di fine menu:** sfogliando, quando si arriva alla fine di un menu.

◆ **Tono batteria scarica:** quando il pacchetto batterie deve essere ricaricato.

Il tono di conferma emesso quando si ripone il portatile nella base non può essere disattivato.

### Attivare/disattivare i toni di avviso

**Menu** → Impostazioni → Impostazioni Audio

→ Toni di avviso

Selezionare e premere **OK**  
(✓ = attivo).

### Impostare il tono di batteria scarica

**Menu** → Impostazioni → Impostazioni Audio

→ Avviso batterie quasi scariche

Si / No / Solo durante la chiamata

Selezionare e premere **OK**  
(✓ = attivo). Il tono di batteria scarica viene attivato o disattivato o viene omesso durante una conversazione.

## Ripristinare le impostazioni iniziali del portatile

---

È possibile resettare eventuali impostazioni e modifiche. Le voci della rubrica telefonica e della lista delle chiamate, le liste SMS e la registrazione del portatile sulla base vengono mantenuti.

**Menu** → **Impostazioni** → **Portatile**  
→ **Reset del portatile**

Confermare con **OK** oppure annullare con **↵**.

 Premere **a lungo** (stand-by).

## Impostare la base

---

Tutte le configurazioni della base vengono effettuate con un portatile.

### Protezione delle impostazioni della base

---

Proteggete le impostazioni della base con un PIN di sistema noto soltanto a voi. Il PIN di sistema verrà richiesto durante la registrazione manuale di un portatile sulla base.

### Modificare il PIN di sistema

---

È possibile cambiare il PIN di sistema a 4 cifre (impostazione iniziale: 0000) presente nella base con un PIN a 4 cifre noto soltanto a voi.

**Menu** → **Impostazioni** → **Stazione Base**  
→ **PIN di sistema**



Inserire il **vecchio** PIN di sistema e premere **OK**. Per motivi di sicurezza l'inserimento viene visualizzato con quattro asterischi (\*\*\*\*).



Inserire il **nuovo** PIN di sistema e premere **OK**.



Premere **a lungo** (stand-by).

### Ripristinare il PIN di sistema

---

Se aveste dimenticato il PIN di sistema, è possibile riportare la base al codice originario **0000**. **In questo modo vengono ripristinate anche altre impostazioni**, vedi „Ripristinare i parametri iniziali della base“ → pag. 50.

## Modificare la suoneria (solamente Aton CLT109)

---

- ◆ **Volume:**  
È possibile scegliere tra cinque livelli di volume e „Crescendo“, → pag. 47. Con il livello „0“ si disattiva la suoneria della base.
- ◆ **Suonerie:**  
È possibile scegliere una melodia per le chiamate esterne, → pag. 47.

**Menu** → Impostazioni → Stazione Base  
→ Impostazioni Audio → Volume della Suoneria / Melodia della suoneria

Per effettuare le impostazioni, → pag. 47.

## Repeater

---

Con un Repeater è possibile estendere la copertura ed il livello di ricezione della base. Per utilizzarlo bisogna prima attivare la funzione repeater. In questo caso, le conversazioni in corso verranno interrotte.

**Prerequisito:** è registrato un repeater. Il **Modo Eco / Modo Eco plus** non è attivo.

**Menu** → Impostazioni → Stazione Base  
→ Funzionalità avanzate → Modalità Repeater

**SI** Premere il tasto funzione.

Con il Repeater in funzione, la voce di menu è contrassegnata con .

### Nota

Il Repeater e il **Modo Eco / Modo Eco plus** (→ pag. 42) si escludono a vicenda, cioè non è possibile utilizzare contemporaneamente entrambe le funzioni.

## Ripristinare i parametri iniziali della base

---

Durante il ripristino dei parametri iniziali

- ◆ i portatili vengono cancellati
  - **durante il ripristino tramite il menu:**  
tutti i portatili
  - **durante il ripristino con il tasto sulla base:** anche tutti i portatili registrati di altri apparecchi GAP
- ◆ le impostazioni individuali vengono ripristinate
- ◆ tutte le liste vengono cancellate
- ◆ il PIN di sistema viene riportato al codice originario **0000**
- ◆ il Modo Eco plus è attivo

Solo la data e l'ora restano invariate.

## Ripristinare i parametri iniziali della base dal menu

---

**Menu** → Impostazioni → Stazione Base  
→ Reset Base

**OK** Premere il tasto funzione per confermare.

## Ripristinare i parametri iniziali mediante il tasto sulla base

---

- ▶ Estrarre l'alimentatore della base dalla presa.
- ▶ Tenere premuto il tasto di Registrazione/Paging (→ pag. 2) sulla base, mentre contemporaneamente si ricollega l'alimentatore alla base. Tenere premuto il tasto, finché si sente un tono di conferma.

Vengono ripristinati i parametri iniziali della base.

## Collegare la base ad un centralino telefonico

Le seguenti impostazioni sono necessarie solo se il centralino telefonico lo richiede (vedere le istruzioni d'uso del sistema).

Nei centralini telefonici che non supportano la trasmissione dei numeri di telefono non è possibile inviare o ricevere SMS.

### Tipo di selezione e tempo di flash

L'impostazione corrente presenta il simbolo .

#### Impostare il tempo di Flash

Per il funzionamento su centralini telefonici può essere necessario modificare questo valore, vedi il manuale di istruzioni del vostro centralino telefonico.

**Menu**     

 Inserire la cifra per il tempo di Flash e premere **OK**.

**0** = 80 ms; **1** = 100 ms; **2** = 120 ms;  
**3** = 180 ms; **4** = 250 ms; **5** = 300 ms;  
**6** = 600 ms; **7** = 800 ms

 Premere **a lungo** (stand-by).

## Impostare le pause

### Modificare la pausa dopo l'impegno linea

È possibile impostare la pausa che intercorre tra la pressione del tasto di impegno linea  e l'invio del numero di telefono.

**Menu**     



Inserire le cifre per la durata della pausa (**1** = 1 sec.; **2** = 3 sec.; **3** = 7 sec.) e premere **OK**.



Premere **a lungo** (stand-by).

### Modificare la pausa relativa al tasto R

È possibile modificare la lunghezza della pausa se il vostro centralino telefonico lo richiede (v. manuale di istruzioni del centralino telefonico).

**Menu**     



Inserire le cifre per la durata della pausa (**1** = 800 ms; **2** = 1600 ms; **3** = 3200 ms) e premere **OK**.



Premere **a lungo** (stand-by).

## Garanzia/Manutenzione/Riparazione/Omologazione

---

### Garanzia

---

La durata della garanzia è di 2 anni dalla data risultante dalla ricevuta d'acquisto.

Per avere diritto alla garanzia l'acquirente dovrà inviare insieme all'apparecchio da riparare la cartolina compilata (presente sull'ultima pagina di copertina), completa di timbro del rivenditore, data di acquisto e firma.

La garanzia non si applica in caso di danno provocato da incuria, uso o installazione non conformi alle istruzioni fornite, usura o danni causati da interventi di persone non autorizzate. La garanzia non riguarda i materiali soggetti ad usure e neanche quelle carenze che pregiudicano il valore o l'utilizzabilità dell'apparecchio solo in modo trascurabile. In caso di problemi con l'apparecchio, vi preghiamo di rivolgervi al vostro rivenditore.

### Riparazioni/Manutenzione

---

#### Apparecchi in affitto

---

Se il vostro telefono non funziona correttamente, rivolgetevi al servizio di assistenza (Numero di telefono 0800 800 800).

Le riparazioni\* e l'intervento sono gratuiti. Entro il periodo di garanzia, le riparazioni vengono effettuate gratuitamente secondo le condizioni stabilite sul certificato di garanzia.

Se si dovesse rendere necessaria un riparazione, l'apparecchio deve essere riportato al punto di vendita.

Interpellando il servizio di pronto intervento (anche durante il periodo di garanzia\*), l'intervento viene addebitato (importo forfettario a copertura del viaggio e del tempo). Scaduto il periodo di garanzia, verranno addebitati anche i costi della riparazione.

### Accumulatori

---

Gli accumulatori sono considerati materiali di consumo e non sono coperti dalle prestazioni di garanzia. Gli accumulatori difettosi non vengono sostituiti gratuitamente, sia nel caso di apparecchi affittati che di apparecchi acquistati.

### Informazioni

---

Per informazioni di carattere generale riguardanti p. es. i prodotti, i servizi ecc., vi preghiamo di rivolgervi al servizio informazioni del vostro punto vendita Swisscom (numero di telefono gratuito 0800 800 800).

\* Sono esclusi i danni dei particolari soggetti ad usura (cavi, targhette, accumulatori ecc.) e danni causati da manomissione o dal trattamento non conforme (cadute, penetrazione di liquidi ecc.)

## Domande e risposte

Non sempre un'anomalia è indice di un difetto del telefono. A volte, può essere sufficiente staccare per un breve intervallo la fonte di alimentazione (scollegare/collegare l'alimentatore) oppure estrarre gli accumulatori del portatile e inserirle di nuovo. Le seguenti indicazioni possono essere di aiuto nel caso di guasti specifici.

Importante: Eventuali problemi o guasti possono essere eliminati soltanto portando l'intero apparecchio (stazione fissa, portatile e cavo di collegamento) al proprio rivenditore.

### Il display non visualizza nulla.

1. Il portatile non è acceso.
  - ▶ Premere **a lungo** il tasto di fine chiamata .
2. Le batterie sono scariche.
  - ▶ Caricare o sostituire le batterie (→ pag. 12).

### Sul display lampeggia „Base“.

1. Il portatile è fuori dall'area di copertura della base.
  - ▶ Avvicinarsi con il portatile alla base.  
L'area di copertura della base si è ridotta dopo l'attivazione del Modo Eco.
    - ▶ Disattivare il Modo Eco (→ pag. 42) oppure avvicinare il portatile alla base.
3. La base non è accesa.
  - ▶ Controllare il connettore di alimentazione della base (→ pag. 11).

### Il portatile non squilla.

1. La suoneria è disattivata.
  - ▶ Attivare la suoneria (→ pag. 48).

### Non si sente la suoneria/tono di selezione.

Non è stato utilizzato il cavo telefonico in dotazione oppure è stato sostituito con un nuovo cavo con i collegamenti non corretti.

- ▶ Utilizzare sempre il cavo telefonico in dotazione oppure al momento dell'acquisto assicurarsi che i contatti del connettore siano identici a quelli del cavo in dotazione (→ pag. 55).

### Tono di errore dopo la richiesta del PIN di sistema.

Il PIN di sistema inserito non è corretto.

- ▶ Ripristinare il PIN di sistema su 0000 (→ pag. 49).

### PIN di sistema dimenticato.

- ▶ Ripristinare il PIN di sistema su 0000 (→ pag. 49).

### L'interlocutore non vi sente.

È stato premuto il tasto funzione **Muto**. Il portatile è stato "disattivato" (funzione MUTE).

- ▶ Riattivare il microfono (→ pag. 26).

### Il numero del chiamante non viene visualizzato nonostante il servizio CLIP sia stato sottoscritto presso l'operatore di rete.

Il servizio „Trasmissione del numero di telefono" (CLIP) non funziona.

- ▶ Verificare il servizio presso il vostro operatore di rete.

### Si sente un tono di errore durante l'inserimento (sequenza decrescente).

L'azione non è andata a buon fine o l'inserimento è errato.

- ▶ Ripetere la procedura.  
Se le indicazioni sul display non sono sufficienti leggere le istruzioni d'uso.

### Non si riesce ad interrogare la segreteria di rete.

Selezione impostata su DP (selezione ad impulsi).

- ▶ Impostare il portatile sulla selezione a toni DTMF.

### solo Aton CLT109:

Nella lista delle chiamate al messaggio non sono associate data ed ora.

La data/l'ora non sono impostate.

- ▶ Impostare la data/l'ora (→ pag. 15).

La segreteria telefonica interrogata da remoto non riconosce il PIN, questa situazione viene annunciata con il messaggio „PIN non valido“.

1 Il PIN di sistema inserito è sbagliato.

- ▶ Ripetere l'immissione del PIN di sistema.

2 Il PIN di sistema è ancora impostato su 0000.

- ▶ Impostare un PIN di sistema diverso da 0000 (→ pag. 49).

La segreteria telefonica non registra nessun messaggio.

a memoria è piena.

- ▶ Cancellare i messaggi vecchi già ascoltati.
- ▶ Ascoltare i nuovi messaggi e cancellarli.

## Concessione

Questo prodotto è stato progettato per l'uso in Svizzera sulla linea telefonica analogica.

Le particolarità specifiche del Paese sono state tenute in considerazione.

Con la presente Swisscom dichiara che il prodotto soddisfa tutti i requisiti di base e le altre disposizioni pertinenti della direttiva 1999/5/EC.

**CE 0682**

È possibile richiedere copia integrale della dichiarazione di conformità al sito web

[www.swisscom.ch](http://www.swisscom.ch)

alla rubrica Rubrik "Online Shop", Telefoni, Dichiarazioni di conformità

## Appendice

### Cura

Pulire l'apparato e il portatile con un panno **umido** (senza solvente) o antistatico.

Non utilizzare **in nessun caso** un panno asciutto poiché si potrebbero generare cariche elettrostatiche che potrebbero danneggiare il cordless.

### Contatto con liquidi

Qualora il portatile fosse venuto a contatto con liquidi:

1. **Spegnerlo e togliere subito la batteria.**
2. Lasciar defluire il liquido dal portatile.
3. Asciugare tutte le parti con un panno e conservare il portatile **per almeno 72 ore** con il vano batterie aperto e la tastiera rivolta verso il basso in un luogo caldo e asciutto (non metterlo assolutamente in forno, sia esso a microonde, a gas o di qualsiasi altro tipo).

Una volta asciugato completamente, in molti casi sarà possibile rimettere in funzione il portatile.

### Dati tecnici

#### Batterie raccomandate

Tecnologia:

Nickel-Metal-Hydrid (NiMH)

Grandezza: AAA (Micro, HR03)

Tensione: 1,2 V

Capacità: 550 - 1000 mAh

Consigliamo i seguenti tipi di batterie, poiché soltanto in questo modo sono garantiti i tempi di autonomia/ricarica indicati, piena funzionalità e longevità:

- ◆ GP 700 mAh
- ◆ Yuasa Phone 700 mAh
- ◆ Yuasa Phone 800 mAh
- ◆ Yuasa AAA 800
- ◆ Peacebay 600 mAh

Il portatile viene fornito con due batterie su indicate.

### Autonomia/tempi di ricarica del portatile

L'autonomia del vostro portatile dipende dalla capacità della batteria, dalla sua vita e dal comportamento dell'utente. (Tutti i tempi sono indicazioni massime.)

	Capacità (mAh) ca.			
	550	650	800	1000
Autonomia in stand-by (ore)	180	210	265	330
Autonomia in conversazione (ore)	23	25	33	41
Autonomia con conversazioni di 1,5 ore al giorno (ore)	80	95	115	145
Tempo di ricarica, base (ore)	8	10	12	15
Tempo di ricarica, sede di ricarica (ore)	6	7	9	11

Al momento della messa in stampa erano disponibili batterie da 800 mAh che sono state testate nel sistema. Poiché le batterie si evolvono costantemente, la lista delle batterie raccomandate viene periodicamente aggiornata.

### Consumo di corrente della base

<b>In modalità Standby</b> – portatile nella sede di ricarica – portatile fuori sede di ricarica	ca. 1,3 W ca. 1,3 W
<b>Durante la conversazione</b>	ca. 1,5 W

### Dati tecnici generali

Standard DECT	supportato
Standard GAP	supportato
Numero di canali	60 canali duplex
Frequenza	1880–1900 MHz
Metodo duplex	a divisione di tempo, 10 ms lunghezza trama
Passo di canalizzazione	1728 kHz
Bitrate	1152 kbit/s
Modulazione	GFSK
Codifica voce	32 kbit/s
Potenza di trasmissione	10 mW, potenza media per canale
Portata	fino a 250 m all'aperto, fino a 40 m in ambienti chiusi
Alimentazione base	230 V ~/50 Hz
Condizioni ambientali per il funzionamento	da +5 °C a +45 °C; da 20 % a 75 % di umidità relativa
Portata	fino a 300 m all'aperto, fino a 50 m in ambienti chiusi

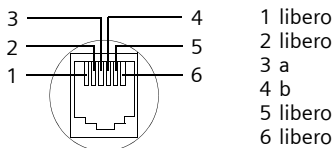

### Collegamenti corretti del telefono





## Scrivere e modificare il testo















Per creare un testo, valgono le seguenti regole:

- ◆ Il cursore viene mosso con   verso destra o verso sinistra.
- ◆ I caratteri vengono inseriti a sinistra del cursore.
- ◆ Per le voci della rubrica telefonica, la prima lettera del nome viene scritta automaticamente maiuscola, quelle successive minuscole.

## Scrivere SMS/nomi

Per inserire caratteri/cifre premere più volte il tasto corrispondente.



### Scrittura standard

	1x	2x	3x	4x	5x	6x	7x	8x	9x	10x	11x	12x	13x	14x
	 <sup>1)</sup>	 <sup>2)</sup>	1	€	£	\$	¥	□						
	a	b	c	2	ä	á	à	â	ã	ç				
	d	e	f	3	ë	é	è	ê						
	g	h	i	4	ï	í	ì	î						
	j	k	l	5										
	m	n	o	6	ö	ñ	ó	ò	ô	õ				
	p	q	r	s	7	ß								
	t	u	v	8	ü	ú	ù	û						
	w	x	y	z	9	ÿ	ý	æ	ø	å				
	.	,	?	!	0	+	-	:	;	"	'	;	_	
	*	/	(	)	<	=	>	%						
	#	@	\	&	§									

- 1) Spazio
- 2) Termine di riga

Tenendo premuto un tasto, i caratteri corrispondenti al tasto stesso vengono visualizzati in sequenza nell'ultima riga del display. Quando il tasto viene rilasciato, il carattere evidenziato viene inserito nel campo di inserimento.

## Impostare la scrittura a caratteri maiuscoli, minuscoli o in numeri

Premere **brevemente** il tasto cancelletto , per passare dalla modalità „Abc“ a „123“, da „123“ a „abc“ e da „abc“ a „Abc“ (scrittura maiuscola: prima lettera scritta in maiuscolo, tutte le altre in minuscolo). Premere il tasto cancelletto  **prima** dell'inserimento dei caratteri.

Sul display in alto a destra viene indicato se è impostata la scrittura a caratteri maiuscoli, minuscoli o in numeri.

# Accessori

---

## Portatili

Trasformate il vostro dispositivo in un vero e proprio centralino telefonico senza fili:

### Portatile Aton CL110/CLT110 con stazione di ricarica

- ◆ Modo Eco plus
- ◆ Modo Eco
- ◆ Alimentatore a basso consumo di corrente
- ◆ Display a colori illuminato
- ◆ Tastiera illuminata
- ◆ Viva voce
- ◆ Rubrica telefonica per circa 150 voci
- ◆ Presa per cuffia auricolare (incl. auricolare)



### Portatile Aton CL109/CLT109 con stazione di ricarica

- ◆ Modo Eco plus
- ◆ Modo Eco
- ◆ Alimentatore a basso consumo di corrente
- ◆ Display a colori illuminato
- ◆ Tastiera illuminata
- ◆ Viva voce
- ◆ Suonerie polifoniche
- ◆ Rubrica telefonica per circa 150 voci
- ◆ SMS (Prerequisito: CLIP disponibile)



## Accessori

### Portatile Aton CL108 con stazione di ricarica

- ◆ Modo Eco plus
- ◆ Modo Eco
- ◆ Alimentatore a basso consumo di corrente



### Repeater RTX 4002

Il Repeater consente di estendere la copertura e quindi la distanza tra il portatile e la base.



È possibile acquistare tutti gli accessori e le batterie nei negozi specializzati o al sito web [www.swisscom.ch.onlineshop](http://www.swisscom.ch.onlineshop).

Utilizzando accessori originali vi garantirete il mantenimento dei requisiti qualitativi del prodotto, un uso affidabile dello stesso e la certezza della rispondenza a tutte le importantissime norme europee sulla sicurezza della salute (emissioni elettromagnetiche, ecc).

## Montaggio della base a parete

CL109: 40 mm  
CLT109: 46 mm

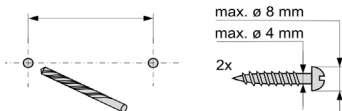

ca. 2,5 mm

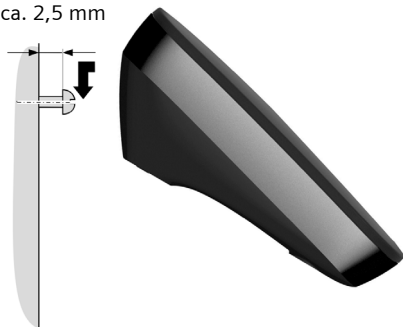

## Montaggio a parete della sede di ricarica

21 mm



ca. 2,5 mm

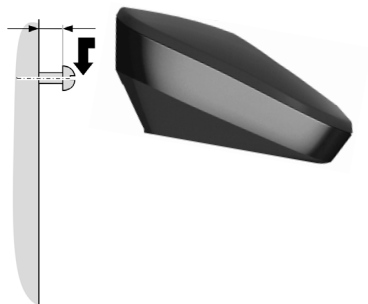

## Indice analitico

---

### A

Accendere portatile . . . . .	21
Accessori . . . . .	57
Acustica tasti . . . . .	48
Alimentatore . . . . .	6
Apparecchi acustici . . . . .	6
Apparecchiature elettromedicali . . . . .	6
Ascoltare	
annunci (segr. tel.) . . . . .	37
messaggi (segr. di rete) . . . . .	41
messaggi (segr. tel.) . . . . .	38
Ascolto amplificato . . . . .	39
Asterisco (tasto) . . . . .	48
Attivare	
ascolto amplificato . . . . .	39
blocco tasti . . . . .	21
inclusione interna . . . . .	45
risposta automatica . . . . .	47
segr. tel. (da remoto) . . . . .	40
segreteria tel. . . . .	37
sopprimere suoneria . . . . .	48
toni di avviso . . . . .	48
Avviso di chiamata	
con chiamata interna . . . . .	45

### B

Base	
collegare . . . . .	11
collegare a PABX . . . . .	51
collocare . . . . .	10
consumo di corrente . . . . .	55
impostare . . . . .	49
PIN di sistema . . . . .	49
ripristinare parametri iniziali . . . . .	50
Batteria	
raccomandata . . . . .	54
tono . . . . .	48
Batterie	
caricare . . . . .	1
inserire . . . . .	12
ricaricare . . . . .	14
simbolo . . . . .	1, 13
visualizzazione . . . . .	1
Blocco tasti . . . . .	21

### C

Cancella (tasto) . . . . .	19
Cancellare	
caratteri . . . . .	20
messaggi (segr. tel.) . . . . .	38
Cancelletto (tasto) . . . . .	21
Caratteri . . . . .	56
Centralino tel.	
impostare le pause . . . . .	51
impostare tempo di Flash . . . . .	51
impostare tipo di selezione . . . . .	51
Centro SMS	
impostare . . . . .	35
modificare numero . . . . .	35
Cercare	
in rubrica . . . . .	27
portatile . . . . .	44
Chiamata	
conferenza . . . . .	45
da sconosciuto . . . . .	26
esterna . . . . .	25
inoltro/consultazione interna . . . . .	45
interna . . . . .	45
persa . . . . .	30, 31
rispondere . . . . .	25
terminare . . . . .	25
trasferire alla segr. tel. . . . .	38
Chiamata interna	
avviso di chiamata . . . . .	45
CLI, CLIP . . . . .	25
Collegamenti telefono . . . . .	55
Collegare base a PABX . . . . .	51
Collocare la base . . . . .	10
Concessione . . . . .	54
Conferenza . . . . .	45
Consumo di corrente	
(base) . . . . .	55
Contatto con liquidi . . . . .	54
Contenuto della confezione . . . . .	9
Correzione inserimenti errati . . . . .	20
Cura . . . . .	54

### D

Data	
impostare . . . . .	15, 46
Dati tecnici . . . . .	54

Disattivare		lista SMS . . . . .	30
ascolto amplificato . . . . .	39	numeri selezionati . . . . .	29
blocco tasti . . . . .	21	segreteria di rete . . . . .	30
inclusione interna . . . . .	45	segreteria tel. . . . .	29, 30, 31
microfono del portatile . . . . .	26	SMS ricevuti . . . . .	33
risposta automatica . . . . .	47	Livello di carica delle batterie . . . . .	1
segreteria tel. . . . .	37		
sopprimere suoneria . . . . .	48	<b>M</b>	
toni di avviso . . . . .	48	Melodia	
Display		di attesa . . . . .	26
impostare . . . . .	47	impostare . . . . .	50
in stand-by . . . . .	21	impostare (suoneria) . . . . .	48
lingua incomprensibile . . . . .	46	Menu	
modificare lingua . . . . .	46	albero dei menu . . . . .	23
screensaver . . . . .	47	guida . . . . .	20
tasti funzione . . . . .	19	tono di fine menu . . . . .	48
DTMF . . . . .	51	Messaggi	
Durata		cancellare (segr. tel.) . . . . .	38
della chiamata . . . . .	25, 31	copiare numero in rubrica . . . . .	38
registrazione . . . . .	39	tasto . . . . .	1
<b>F</b>		Messaggi di testo v. SMS	
Fine chiamata (tasto) . . . . .	25	Mettere in funzione (il portatile) . . . . .	12
<b>G</b>		Microfono . . . . .	1
Gestione da remoto . . . . .	40	Modificare	
<b>I</b>		pause . . . . .	51
Impegno linea (tasto) . . . . .	25	PIN di sistema . . . . .	49
Impostare		suoneria . . . . .	47
data/ora . . . . .	15, 46	tipo di selezione . . . . .	51
segr. di rete per selezione rapida . . . . .	41	volume di conversazione . . . . .	47
sveglia . . . . .	43	Modo Eco plus . . . . .	42
Impostazioni del sistema . . . . .	49	Mute . . . . .	26
Inclusione interna . . . . .	45	<b>N</b>	
Inserimenti errati (correzione) . . . . .	20	Numero	
Inviare		centro SMS . . . . .	35
voce della rubrica		copiare dalla rubrica . . . . .	29
ad altro portatile . . . . .	28	copiare in rubrica . . . . .	28
<b>L</b>		copiare numero del mittente	
Lingua		in rubrica . . . . .	34
incomprensibile . . . . .	46	del chiamante (CLIP) . . . . .	25
Lista		inserire dalla rubrica . . . . .	29
bozze (SMS) . . . . .	33	salvare in rubrica . . . . .	27
chiamate . . . . .	30	segreteria di rete . . . . .	41
chiamate perse . . . . .	30, 31	<b>O</b>	
dei numeri selezionati . . . . .	29	Ora	
		impostare . . . . .	15, 46
		Orologio digitale . . . . .	47

## Indice analitico

<b>P</b>	
PABX	
collegare base . . . . .	51
SMS . . . . .	35
Paging . . . . .	44
Passare dal ricevitore al viva voce . . . . .	26
Pausa di selezione	
inserire . . . . .	1
Pause . . . . .	51
tasto R . . . . .	51
PIN di sistema	
modificare . . . . .	49
Portata . . . . .	10
Portatile	
accendere/spegnere . . . . .	21
cancellare . . . . .	44, 50
cercare . . . . .	44
disattivare microfono . . . . .	26
disattivare microfono (Mute) . . . . .	26
impostare . . . . .	46
lingua display . . . . .	46
mettere in funzione . . . . .	12
Paging . . . . .	44
registrare . . . . .	44
ripristinare impostazioni iniziali . . . . .	49
stand-by . . . . .	21
toni di avviso . . . . .	48
trasferire la chiamata . . . . .	45
utilizzare più portatili . . . . .	44
volume di conversazione . . . . .	47
volume viva voce . . . . .	47
Posizione voci in rubrica . . . . .	27
Presa telefonica (collegamenti) . . . . .	55
Protezione impostazioni della base . . . . .	49
<b>R</b>	
Radiazioni minime . . . . .	42
Registrazione (portatili) . . . . .	44
Repeater . . . . .	50
Riduzione della portata . . . . .	42
Ripetizione della sveglia . . . . .	43
Ripetizione numeri selezionati . . . . .	29
Risoluzione errori (SMS) . . . . .	36
Risposta automatica . . . . .	25, 39, 47
Rubrica	
gestire le voci . . . . .	28
inviare voce/lista	
ad un altro portatile . . . . .	28
posizione voci . . . . .	27
salvare voce . . . . .	27
Rubrica tel.	
aprire . . . . .	19
copiare numero da testo . . . . .	28
salvare numero del chiamante	
(SMS) . . . . .	34
salvare voce . . . . .	27
utilizzare numero . . . . .	29
Rubrica telefonica . . . . .	27
<b>S</b>	
Sconosciuto . . . . .	26
Screensaver . . . . .	47
Scrivere (SMS) . . . . .	32
Scrivere e modificare il testo . . . . .	56
Segreteria di rete . . . . .	41
ascoltare messaggio . . . . .	41
Segreteria tel.	
ascoltare annunci . . . . .	37
ascoltare messaggi . . . . .	38
attivare/disattivare . . . . .	37
gestire da remoto . . . . .	40
Segreteria tel. di rete . . . . .	41
Segreteria telefonica . . . . .	37
Segreteria telefonica v. anche	
Segreteria tel. di rete	
Selezionare	
con la rubrica . . . . .	27
selezione rapida . . . . .	28
Selezione a toni (DTMF) . . . . .	51
Selezione dalla rubrica . . . . .	27
Selezione rapida . . . . .	28
segreteria tel. . . . .	40
segreteria tel. di rete . . . . .	41
Set caratteri . . . . .	34
Sfondo v. Screensaver	
Shortcut . . . . .	23
Simbolo	
batterie . . . . .	13
blocco tasti . . . . .	21
display . . . . .	19
nuova voce . . . . .	29
SMS . . . . .	32
cancellare . . . . .	33
centro per l'invio . . . . .	32
eliminazione anomalie . . . . .	36
inoltrare . . . . .	34
leggere . . . . .	33

lista	30
lista bozze	33
lista SMS ricevuti	33
PABX	35
possibili soluzioni a problemi	36
rispondere o inoltrare	34
salvare numero in rubrica	34
scrivere	56
su sistemi telefonici	35
Snooze (sveglia)	43
Solleva e Parla	25
Sopprimere	
primo squillo	48
Spegnere	
portatile	21
Stand-by (display)	21
Stand-by, tornare in	21
Suoneria	
impostare la melodia	48, 50
impostare volume	50
modificare	47
sopprimere	48
Sveglia	43
<b>T</b>	
Tasti	
assegnare voce della rubrica	28
selezione rapida	28
Tasti funzione	1, 19
Tasto	
accensione/spegnimento	1
asterisco	1, 48
cancella	19
cancellato	1, 21
di fine chiamata	1, 25
di navigazione	1, 19
funzione	1, 19
impegno linea	1, 25
interno	1
messaggi	1
R	1
selezione rapida	1, 28, 40
viva voce	1
Tasto 1 (selezione rapida)	1, 40
Tasto messaggi	
aprire lista	33
richiamare le liste	29
Tasto R	51

Telefonare	
a tariffe convenienti	31
rispondere ad una chiamata	25
sulla linea esterna	25
sulla linea interna	45
Tempo di Flash	51
Terminare	
chiamata	25
Toni di avviso	48
Tono batteria scarica	48
Tono di conferma	48
Tono di errore	48

## V

Visualizzazione	
durata della chiamata	31
numero (CLI/CLIP)	25
Visualizzazione numero	
tel. del chiamante	25
Viva voce	26
tasto	1
Voce	
dalla rubrica tel. (selezionare)	27
memorizzare (segreteria di rete)	41
Volume	47
di conversazione	47
ricevitore	47
suoneria	47, 50
viva voce	47
Volume ricevitore	47