

Tech Line

DFS-1002

MP3-Player & Radio



7735.178

Bedienungsanleitung



MP3-Player DFS-1002

Wir gratulieren Ihnen zum Kauf des MP3-Players DFS-1002.

Mit diesem Gerät haben Sie ein Qualitätsprodukt erworben, welches mit grösster Sorgfalt hergestellt wurde. Es wird Ihnen bei richtiger Pflege während Jahren gute Dienste erweisen.

Vor der ersten Inbetriebnahme bitten wir Sie jedoch, die vorliegende Bedienungsanleitung gut durchzulesen und vor allem die Sicherheitshinweise am Schluss der Anleitung genau zu beachten.

Personen, die mit der Bedienungsanleitung nicht vertraut sind, dürfen das Gerät nicht benutzen.



Inhaltsverzeichnis:

| | | |
|-------------------|------------------------|---------|
| 1. BEDIENELEMENTE | Gerät | Seite 4 |
| 2. INBETRIEBNAHME | Akku laden | 6 |
| | Gerät ein-/ausschalten | 8 |
| | Menüs | 9 |
| | Menüauswahl | 9 |
| | Menü-Übersicht | 10 |
| | Lautstärke einstellen | 10 |
| | Musik-Wiedergabe (MP3) | 11 |
| | Wiederholfunktion | 12 |

Inhaltsverzeichnis (Fortsetzung):

| | | |
|----|-------------------------------|----|
| | Sprach-Wiedergabe | 13 |
| | Radio-Funktion | 14 |
| | Ordner (Dateiübersicht) | 16 |
| | Titel / Datei löschen | 16 |
| | Einstellungen | 17 |
| | Aufnahmen ab Mikrofon | 18 |
| | Intro und Info | 18 |
| | Speichererweiterung | 19 |
| | Verwendung als Speichermedium | 20 |
| 3. | HÄUFIGE FRAGEN | 21 |
| 4. | FEHLERSUCHE | 23 |
| 5. | TECHNISCHE DATEN | 24 |
| 6. | SICHERHEITSHINWEISE | 25 |

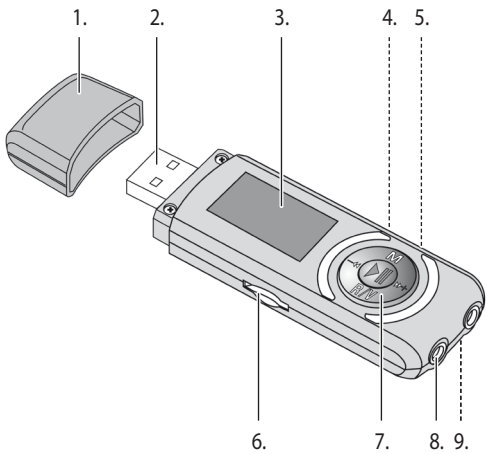

BEDIENELEMENTE

1. USB-Abdeckung
2. USB-Anschluss
3. OLED-Anzeige
4. ON/OFF: Ein-/Ausschalter (seitlich)
5. MIC: Mikrofon (seitlich)
6. Micro-SD-Einschub/Kartenleser mit Schutzkappe
7. Bedienfeld
 - ▶|| Einschalten / Wiedergabe / Pause
 - ◀◀ Zurück / Vorheriges Stück / Radio-Suchlauf
 - ▶▶+ Vorwärts / Nächstes Stück / Radio-Suchlauf
 - M** A-B-Wiedergabe (kurz drücken)
Menü (lange drücken)
 - R/V** Volume Lautstärke
8. 2x Kopfhörerbuchse 3.5 mm / «LINE OUT»
9. Befestigungsöse für Trageband





INBETRIEBNAHME

Sicherheitshinweise

- Beachten Sie vor der Inbetriebnahme die Sicherheitshinweise auf Seite 25.

Akku laden

- Das Gerät hat einen eingebauten Li-Ionen-Akku. Der Akku wird über den USB-Anschluss geladen. Zum Laden kann das Ladegerät (100 - 240 V) oder ein PC mit USB-Anschluss verwendet werden.
 - **Während des Ladens Player ausschalten (= Stellung «OFF»).**
 - Die Akku-Anzeige oben rechts gibt den Ladezustand an:
 - Bei vollem Akku leuchten im Batteriesymbol alle drei Balkensymbole.
 - Bei fast leerem Akku leuchtet nur noch ein Symbol.
 - Während des Ladens blinken die drei Balkensymbole nacheinander auf. Sobald der Akku geladen ist, leuchtet das Akkusymbol dauernd grün. Ladedauer ca. 3 Stunden. Die ersten beiden Ladevorgänge müssen 8 Stunden betragen.
- 
- 

Hinweise:

- Um die Lebensdauer des Akkus zu verlängern, wird empfohlen, anfangs den Player immer voll zu laden und auch wieder voll zu entladen.
- Gerät nicht bei hohen oder sehr tiefen Aussentemperaturen verwenden, da dies dem Akku und Gerät schadet.
- Wenn der Player mit einem PC verbunden ist, ist die Wiedergabe und der Menüzugriff nicht möglich.



GRUNDFUNKTIONEN

Gerät ein-/ausschalten

- Den seitlichen Haupt-Schalter nach «ON» (= Ein) schieben und dann 3 Sekunden lang Taste ►|| drücken, um das Gerät einzuschalten. Nach einigen Sekunden erscheint die zuletzt gewählte Funktion, z.B. Radio.
- Gerät ausschalten: Taste ►|| 3 Sekunden lang gedrückt halten. Bei entladenem Akku bleibt das Gerät ausgeschaltet.
- Seitlichen Ein-/Aus-Schalter nach «OFF» (=Aus) schieben.

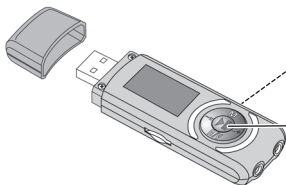

Haupt-Schalter
(seitlich)

- Ein-/Ausschalten
(gedrückt halten)
- Wiedergabe-/
Pause-Taste ►||

Menüs

- Die verschiedenen Funktionen des Gerätes sind in neun so genannten Menüs untergebracht.
- Nach dem Einschalten erscheint das zuletzt gewählte Menü, z.B. Radio.

Menüauswahl / Cursor

- Durch **langes** Drücken der Taste «M» wird das Haupt-Menü aufgerufen. Mit der Cursortaste – ◀◀ oder ▶▶+ kann durch die verschiedenen Menüs geblättert werden.



- Durch **kurzes** Drücken der Taste «M» wird das gewählte Menü geöffnet, z.B. MP3-Musikwiedergabe.



- Wird während ca. 5 Sekunden keine Taste gedrückt, geht der Player zum letzten Betriebszustand zurück.

Menü-Übersicht

- | | |
|---|-------------|
| – Folgende Menüs stehen zur Verfügung: | siehe Seite |
| – Musik-Wiedergabe: MP3-Wiedergabe | 11 |
| – Sprach-Wiedergabe: Diktiergerät-Wiedergabe | 13 |
| – UKW-Radio: UKW-Radio | 14 |
| – Ordner: Dateiübersicht | 16 |
| – Einstellungen: Grundeinstellungen | 17 |
| – Aufzeichnen: Aufnahme ab Mikrofon «MIC» | 18 |
| – Intro: Titelspielfunktion | 18 |
| – Info: Anzeige von Speicherplatz- belegung und Software | 18 |
| – Medium wechseln: Wechsel zwischen internem Speicher und «Micro-SD-Card» | 19 |

Lautstärke einstellen



- Taste «R/V» drücken.
 - Mit Cursortaste ►► + Lautstärke erhöhen.
 - Mit Cursortaste – ◀◀ Lautstärke senken.
- Hinweis:** Um Hörschäden vorzubeugen, Lautstärke nicht zu laut einstellen.

Musik-Wiedergabe (MP3)

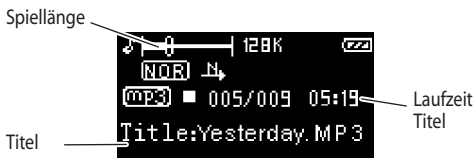
- Kopfhörer anschliessen.
- Durch langes Drücken der Taste «M» (ca. 2 Sek.), das Menü öffnen. Mit Cursortaste – ◀◀/▶▶+ Musik-Wiedergabe-Menü auswählen und dann Taste «M» drücken (im Display wird das Musik-Menü angezeigt).
- Durch Drücken der Taste ▶|| wird die Wiedergabe gestartet. Im Display erscheint die Spielzeit, die Anzahl Stücke und falls gespeichert, Interpret und Titelname.
- Durch erneutes Drücken von ▶|| hält die Musik an (=Pause).
- Durch erneutes Drücken von ▶|| wieder starten.





- Mit Cursortaste ▶▶+ nächstes Lied wählen (kurz drücken). Durch ständiges Drücken schneller Vorlauf (der Ton ist stummgeschaltet).
- Mit Cursortaste – ◀◀ vorhergehendes Lied wählen (kurz drücken). Durch ständiges Drücken schneller Rücklauf (der Ton ist stummgeschaltet).

- 
- 
- Folgende Formate können abgespielt werden: MP3, WMA und WAV.

Wichtig:

- Es darf **maximal ein Unterordner** erstellt werden, da sonst Probleme bei der Wiedergabe auftreten oder das Gerät blockieren kann.

Wiederholungsfunktion

- 
- Während der Wiedergabe kann eine A-B-Wiederholung durchgeführt werden (das Lied wird zwischen der A- und der B-Marke wiederholt): Taste «M» an der gewünschten Startstelle drücken. Am gewünschten Ende die Taste «M» erneut drücken. Die Stelle wird so oft wiederholt, bis die Taste «M» erneut gedrückt wird.
 - Im Menü «Einstellungen» (siehe Seite 17) stehen verschiedene Wiederholungsfunktionen zur Verfügung.
 - Im Menü «Intro» (siehe Seite 18) kann die Anspielfunktion für Titel gewählt werden.
- 



Sprach-Wiedergabe

In diesem Menü werden selbst aufgenommene Aufnahmen (ab Mikrofon oder ab Radio) wiedergegeben.

- Kopfhörer anschliessen.
- Durch langes Drücken der Taste «M» (ca. 2 Sek.), das Menü öffnen. Mit Cursortaste – ◀◀/▶▶+ «Sprachwiedergabe»-Menü auswählen und dann Taste «M» drücken (im Display wird das Sprachwiedergabe-Menü angezeigt).
- Durch Drücken der Taste ▶|| wird die Wiedergabe gestartet. Im Display erscheint die Spielzeit und die Anzahl Stücke.
- Durch erneutes Drücken von ▶|| hält die Musik an (=Pause).
- Durch erneutes Drücken von ▶|| wieder starten.

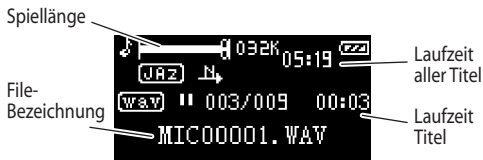

- Mit Cursortaste ▶▶+ nächstes Lied wählen (kurz drücken). Durch ständiges Drücken schneller Vorlauf (der Ton ist stummgeschaltet).
- Mit Cursortaste – ◀◀ vorhergehendes Lied wählen (kurz drücken). Durch ständiges Drücken schneller Rücklauf (der Ton ist stummgeschaltet).

Radio-Funktion

- Im MP3-Player ist ein UKW-Radio eingebaut. Die Antenne ist im Kopfhörerkabel integriert.
- Durch langes Drücken der Taste «M» (ca. 2 Sek.), das Menü öffnen. Mit Cursortaste – ◀◀ / ▶▶ + «UKW-Radio»-Menü auswählen und dann Taste «M» drücken (im Display wird das Radio-Menü angezeigt).

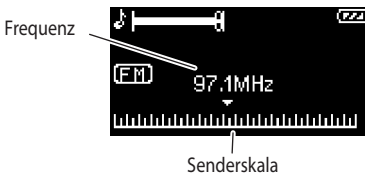

Sender suchen:

- Durch langes Drücken der Taste – ◀◀ / ▶▶ + (ca. 2 Sek.), Suchlauf starten. Durch kurzes Drücken der Taste – ◀◀ / ▶▶ + manuell abstimmen.

Sender speichern / abrufen / löschen:

- Durch langes Drücken der Taste «M» (ca. 2 Sek.), das Menü öffnen. Mit – ◀◀ / ▶▶ + das Untermenü «Sender speichern» auswählen und mit Taste «M» bestätigen. Es können 30 Sender gespeichert werden.

- Mit – ◀◀ / ▶▶ + den gewünschten Speicherplatz, z.B. 01 auswählen und mit Taste «M» bestätigen.
In der Anzeige erscheint z.B. «Preset 01». Mit den Tasten – ◀◀ / ▶▶ + kann durch den Speicher geblättert werden.
- Sender löschen: Mit – ◀◀ / ▶▶ + den zu löschenden Speicherplatz, z.B. 03 auswählen. Durch langes Drücken der Taste «M» (ca. 2 Sek.), das Menü öffnen. Mit – ◀◀ / ▶▶ + das Untermenü «Sender löschen» auswählen und mit Taste «M» bestätigen. Mit – ◀◀ / ▶▶ + den zu löschenden Sender auswählen und mit Taste «M» bestätigen. In der Anzeige erscheint «Ja» / «Nein». Mit – ◀◀ / ▶▶ + «Ja» auswählen und mit «M» bestätigen.

Ab Radio aufnehmen:

- Durch langes Drücken der Taste «M» (ca. 2 Sek.), das Menü öffnen. Mit – ◀◀ / ▶▶ + das Untermenü «Aufn.» wählen und mit Taste «M» Aufnahme starten.
- Durch Drücken der Taste ▶|| wird die Aufnahme unterbrochen (= Pause). Durch erneutes Drücken von ▶|| Aufnahme vorsetzen. Durch Drücken von «M» Aufnahme stoppen und zu Radiobetrieb zurückkehren.
- Das aufgenommene File kann im Menü «Sprach-Wiedergabe» (siehe Seite 13) wiedergegeben werden.
- Im Untermenü «Qualität» (siehe Seite 17 / Pkt. 6.) kann die Aufnahmequalität eingestellt werden (je höher die Qualität, desto höher ist der Speicherbedarf).

Ordner (Dateiübersicht)

- Im Menü «Ordner» befindet sich eine Übersicht aller Stücke, die auf dem MP3-Player abgespeichert sind.
- Je nachdem aus welcher Betriebsart (Musik- oder Sprach-Wiedergabe) das Menü angewählt wird, werden im Ordner nur die zugehörigen Titel angezeigt (nur MP3-Musiktitel oder nur ab Mikrofon / Radio aufgenommene Stücke).
- Mit – ◀◀ / ▶▶+ können diese direkt angewählt werden. Durch Drücken der Taste ▶|| wird das File automatisch abgespielt.

Wichtig:

- Es darf **maximal ein Unterordner** erstellt werden, da sonst Probleme bei der Wiedergabe auftreten oder das Gerät blockieren kann.

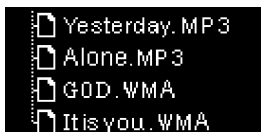

Titel / Datei löschen

- Mit – ◀◀ / ▶▶+ den zu löschenden Titel/Datei anwählen.
- Taste «M» drücken und mit – ◀◀ / ▶▶+ «Del. (=Löschen)» anwählen. Mit «M» bestätigen. Mit – ◀◀ / ▶▶+ «Ja» auswählen und durch Drücken der Taste «M» ausführen.

Einstellungen

- Im System-Menü werden die Grundeinstellungen eingestellt.
- Durch langes Drücken der Taste «M» (ca. 2 Sek.), das Menü öffnen. Mit – ◀◀ / ▶▶ + das Untermenü «Einstellungen» auswählen und mit Taste «M» bestätigen.
- Mit – ◀◀ / ▶▶ + das gewünschte Untermenü auswählen und mit Taste «M» bestätigen.
- Folgende Einstellungen stehen zur Verfügung:
 1. **Equalizer**; Equalizer-Einstellung auswählen: Pop, Rock, Klassik, Jazz, Bass und Normal.
 2. **Wiedergabemodus**;
 - Normal: Normales Abspielen aller Lieder
 - Titel wdh.: Lied wird endlos wiederholt
 - Alle wdh.: Alle Lieder werden einmal gespielt
 - Zufällig (wdh.) Alle Lieder werden zufällig gespielt
 - Ordner wdh. Ordner endlos wiederholen
 - Alle Ordner wdh. Alle Ordner endlos wiederholen
 - Alle Ordn. zufällig Alle Lieder in allen Ordnern werden zufällig gespielt
 3. **Kontrast**; Kontrasteinstellung des Displays.
 4. **Hintergrundbeleuchtung**; Einstellung von Schoner (= schaltet Beleuchtung nach 5 oder 10 Sek. aus), oder dauernd ein.
 5. **Eco Modus**; Automatisch ausschalten nach 2, 10 oder 30 Minuten ohne Tätigkeit.
 6. **Aufzei. (Einst.)**; Einstellung Aufnahmequalität (tiefe oder normale Qualität; 32 oder 64 kBPS).
 7. **Sprache**; Einstellung der Displaysprache (D, F, I und andere).

Aufnahmen ab Mikrofon

- Mit dem Player kann ab dem eingebauten Mikrofon oder ab Radio (s. Seite 15) aufgenommen werden.
- Durch langes Drücken der Taste «M» (ca. 2 Sek.), das Menü öffnen. Mit – ◀◀ / ▶▶+ das Untermenü «Aufzeichnen» wählen und mit Taste «M» Aufnahme starten.
- Durch Drücken der Taste ▶|| wird die Aufnahme unterbrochen (=Pause). Durch erneutes Drücken von ▶|| Aufnahme fortsetzen. Durch Drücken von «M» Aufnahme stoppen und zu Radiobetrieb zurückkehren.
- Das aufgenommene File kann im Menü «Sprach-Wiedergabe» (siehe Seite 13) wiedergegeben werden.
- Im Menü «Einstellungen» kann im Untermenü «Aufzei. (Einst.)» die Aufnahmequalität eingestellt werden (je höher die Qualität, desto höher ist der Speicherbedarf).
Siehe auch Seite 17 / Pkt. 6.

Intro

- Im Menü «Intro» kann auf Introplay umgeschaltet werden. Dabei wird jedes Lied kurz angespielt, um dann zum nächsten Lied zu springen. Einstellungen: 00 (=Aus), 1 bis 15 Sekunden.

Info

- Im Menü «Info» wird die Speichergrosse, die Grösse des freien Speicherplatz und die Softwareversion angezeigt.

Change Medium / Speichererweiterung

- Mit dem seitlichen Kartenleser kann der interne Speicher erweitert werden. Dazu benötigen Sie eine «Micro-SD-Card» (max. 2 GB; nicht im Lieferumfang).
- Im Menü «Change Medium» kann auf den Speicher der Speichererweiterung (= Micro-SD-Card) und zurück geschaltet werden.

Wichtig:

- Wechseln Sie die Karten nur bei ausgeschaltetem MP3-Player, da es sonst zu einem Datenverlust kommen kann.
- Darauf achten, dass kein Schmutz in den Kartenleser gelangt.

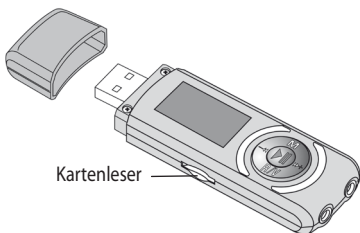

Verwendung als Speichermedium

- Der MP3-Player kann als normaler USB-Speicher verwendet werden, d.h. es lassen sich beliebige Daten auf dem Player speichern.
- Es werden folgende Betriebssysteme unterstützt: W98 (Treiber muss installiert sein. Ist auf beiliegender Treiber-CD), W2000 oder höher.
- Nach dem Anschluss an den PC erscheint das Laufwerk im Explorer. Im Display erscheint nachfolgende Anzeige:



- Es werden max. 255 Ordner mit bis zu 99 Liedern unterstützt.
- Die Ordner müssen via PC erstellt werden.

Wichtig:

- Es darf **maximal ein Unterordner** erstellt werden, da sonst Probleme bei der Wiedergabe auftreten oder das Gerät blockieren kann.
- Legen Sie in einem Ordner jeweils nur Daten **des gleichen Formates** ab, z.B. nur MP3-Musikfiles oder nur Bilder.

Häufige Fragen

Wie lade ich meinen Player auf?

- Um den Akku aufzuladen, kann der Player an den USB-Anschluss des PCs oder an das mitgelieferte Aufladegerät angeschlossen werden.

Wie lade ich Musik auf meinen Player?

- Um Ihre CD auf Ihren MP3-Player zu bringen, muss der CD-Inhalt in ein für den Player verständliches Format konvertiert werden (s. Seite 12).

Warum stellt mein Player von alleine aus?

- Nach einer Weile ohne Betätigung einer Taste und wenn keine Musik gespielt wird, schaltet der Player automatisch aus, um Strom zu sparen (s. Seite 17).
- Der Akku ist leer.
- Die Musik-Datei, die der Player versucht abzuspielen, ist in einem ungültigen Format (z.B. m4a, ram, CD-Audiospur etc.).
- Die Musik-Datei, die der Player versucht abzuspielen, ist beschädigt.
- Die Bitrate der Musik-Datei, die der Player versucht abzuspielen, liegt ausserhalb des möglichen Wiedergabebereichs von 80 – 320 kbps.
- Dateien anderer Art (z.B. Word, Wiedergabelisten etc.) befinden sich im gleichen Ordner wie die Musik-Dateien.



Warum kann ich keine Lieder mehr auf den Player speichern, obwohl noch Kapazität vorhanden ist?

- Es sind mehr als 99 Lieder/Dateien im selben Ordner.

Warum entlädt sich der Akku so schnell?

Verschiedene Dinge können die Laufzeit beeinflussen, dazu gehören:

- Schneller Vor- und Rücklauf.
- Lieder skippen (überspringen).
- Hohe Bitraten der Musikdateien (empfohlen: 192 kbps).
- Temperatur.
- Häufiges Drücken der Tasten (die eingeschaltete Beleuchtung braucht relativ viel Strom).



Warum kann ich keine Dateien mehr auf meinen Player laden?



- USB-Kabel nicht richtig eingesteckt.
- Speicherplatz ist ausgeschöpft.
- Der Player muss formatiert werden. Dabei werden die Daten gelöscht und der Speicher wieder neu «geordnet». Dafür Rechts-Klick auf das Laufwerk und «formatieren» wählen.

Warum spielt mein Player nicht das ganze Lied ab?

- Die Intro-Funktion ist aktiviert und der Player spielt jedes Lied während einigen Sekunden an. Zum Deaktivieren während der Wiedergabe, die «M»-Taste drücken und im Menü «Intro» 00 (= Aus) auswählen (siehe Seite 18).

Fehlersuche



| | |
|---|--|
| Keine Funktion | <ul style="list-style-type: none">- Überprüfen Sie, ob der Akku geladen ist (s. Seite 6). |
| Kein Ton/ Tonstörung | <ul style="list-style-type: none">- Vergewissern Sie sich, dass die Lautstärke nicht auf «0» eingestellt ist.- Überprüfen Sie auch, ob der Kopfhörerstecker fest in der Kopfhörerbuchse sitzt.- Defekte MP3-Lieder können Lärm verursachen oder nicht abgespielt werden. |
| Falsche/unbekannte Sprache erscheint im Display | <ul style="list-style-type: none">- Kontrollieren Sie, ob die richtige Sprache eingestellt ist (s. Seite 17). |
| Schwacher Radioempfang | <ul style="list-style-type: none">- Der Kopfhörer ist gleichzeitig die Antenne, daher Kabel bewegen, um einen besseren Empfang zu erhalten.- Eventuell verursachen andere elektronische Geräte Störungen. |
| Musik kann nicht auf Player geladen werden | <ul style="list-style-type: none">- Überprüfen Sie, ob das USB-Kabel richtig am PC und Player angeschlossen ist.- Überprüfen Sie, ob noch genügend Speicherplatz auf dem Player vorhanden ist (s. Seite 18). |

Technische Daten

| | |
|---------------------------------|--|
| Grösse / Gewicht ca. | - 86 x 28 x 13 mm / 30 g |
| Bildschirm | - OLED zweifarbig (128 x 64 Pixel) |
| USB | - High Speed USB 2.0 |
| Speicher | - 2 GB Flash Speicher |
| Akku | - Maximale Spieldauer 8 Stunden |
| MP3-, WMA-, WMV-, Wiedergabe | - Max. Output: 2 x10 mW - MP3 Bit rate: 80K bps – 320K bps - WMA-, WMV-Bit rate: 5 – 384 Kbps - Freq. Response: 20Hz to 20KHz - SNR: 85dB - Distortion: 0.05% |
| FM-Radio | - Frequenz Band Europa: 87.5 MHz – 108MHz - Speicher 30 FM |
| Musik-Formate | MP3, WMA und WAV |
| Sprachen | Sprachen: D, F, I, GB, SP und weitere |
| Unterstützte Systeme | Windows98/SE/ME/2000/XP |
| Mitgeliefertes Zubehör | Ohrhörer, USB-Ladegerät 100-250 V, USB-Kabel und Software-CD (8 cm Durchmesser) |



Sicherheitshinweise; bitte sorgfältig lesen

- Gerät nicht in der Nähe von Wasser verwenden.
 - Gerät nicht nass werden lassen.
 - Gerät nicht in der Nähe von Hitzequellen verwenden.
 - Vergewissern Sie sich, dass die Kabel keine Abnutzung erleiden, dass sie nicht eingeklemmt oder zu einer Stolperfalle werden.
 - Entfernen Sie keine Schrauben und öffnen Sie niemals das Gerätegehäuse.
 - Verwenden Sie für das Gerät nur den mitgelieferten Original-Stromadapter.
 - Gerät nicht über längere Zeit zu laut einstellen, um Hörschäden zu vermeiden.
 - Gerät nicht im Strassenverkehr oder gar als Fahrer verwenden.
- 
- 





Garantie



2 JAHRE GARANTIE
2 ANS DE GARANTIE
2 ANNI DI GARANZIA

© hoelner.ch

Die MIGROS übernimmt während zwei Jahren seit Kaufabschluss die Garantie für Mängelfreiheit und Funktionsfähigkeit des von Ihnen erworbenen Gegenstandes.

Die MIGROS kann die Garantieleistung wahlweise durch kostenlose Reparatur, gleichwertigen Ersatz oder durch Rückerstattung des Kaufpreises erbringen. Weitere Ansprüche sind ausgeschlossen.

Nicht unter die Garantie fallen normale Abnutzung sowie die Folgen unsachgemässer Behandlung oder Beschädigung durch den Käufer oder Drittpersonen sowie Mängel, die auf äussere Umstände zurückzuführen sind. Die Garantieverpflichtung erlischt bei Reparaturen durch nicht MIGROS-autorisierte Servicestellen.

Garantieschein oder Kaufnachweis (Kassabon, Rechnung) bitte sorgfältig aufbewahren. Bei Fehlen desselben wird jeder Garantiespruch hinfällig.

MIGROS

Service

Reparatur- oder pflegebedürftige Geräte werden in jeder Verkaufsstelle entgegengenommen.



M-INFOLINE
0848 84 0848
www.migros.ch

Haben Sie weitere Fragen? Die M-Infoline hilft Ihnen gerne weiter unter der Tel.-Nr. 0848 84 0848 von Montag bis Freitag 08.00 – 18.30 Uhr (8 Rp./Min. von 08.00 – 17.00 Uhr, 4 Rp./Min. von 17.00 – 18.30 Uhr).

E-Mail: m-infoline@mgb.ch