

Canon

Zoemini S



Fotocamera istantanea e stampante
Manuale utente

CONTENUTO

INFORMAZIONI DI SICUREZZA	P3
PANORAMICA	P4
Articoli forniti	
Caratteristiche del prodotto	
CONFIGURAZIONE	P5-8
Carica	
Ricarica carta	
Memoria esterna	
FUNZIONAMENTO	P9-15
Accensione/spegnimento	
Come scattare foto	
Mirino	
Specchio selfie	
Flash e luce di riempimento	
Formato dell'immagine	
Stampa e ristampa	
Scatto remoto	
Effetto sonoro	
Indicatore LED	
Risoluzione dei problemi	
SPECIFICHE	P16
INSTALLAZIONE APP	P17-18
ABBINAMENTO DISPOSITIVO MOBILE E FOTOCAMERA ISTANTANEA E STAMPANTE	P19-23
Accoppiamento Android	
Accoppiamento iOS	
Accoppiamento Android (con NFC)	
INTERFACCIA UTENTE	P24-33
Schermata principale	
Menu principale	
Fotocamera smartphone	
Galleria fotografica	
Stampa foto	
Modifica foto	
Stampa Puzzle	
Stampa Collage	
Condivisione foto	
Salvataggio foto	
Invio a Mini Print	

INFORMAZIONI SULLA SICUREZZA

LEGGERE PRIMA DELL'USO

Leggere le seguenti istruzioni e precauzioni di sicurezza prima di utilizzare il dispositivo.

Per ulteriori informazioni, consultare la scheda informativa sulla normativa e sulla sicurezza inclusa nella confezione del dispositivo.

RMN: PP2001

Il numero di identificazione del modello regolamentare (RMN) viene assegnato al fine dell'identificazione normativa.

AVVISO

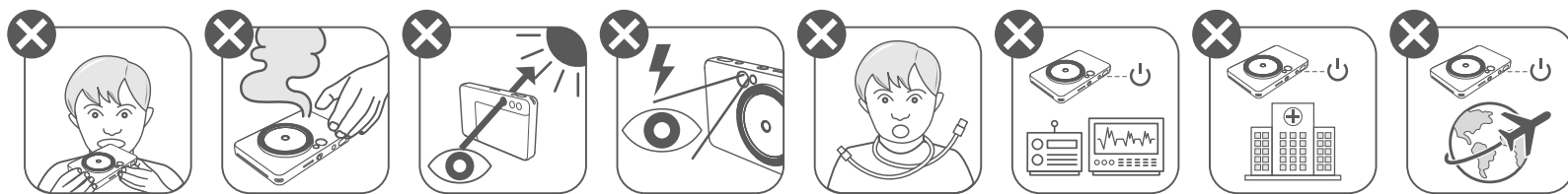

- Tenere lontano dalla portata di bambini e neonati. L'uso improprio di questo prodotto può causare soffocamento o incidenti.
- Interrompere immediatamente l'uso del dispositivo se emette fumo o odori insoliti o funziona in modo anomalo.
- Non fissare il sole o altre fonti luminose attraverso il mirino o l'obiettivo poiché potrebbe comportare cecità o problemi di vista.
- Non azionare il flash vicino agli occhi poiché potrebbe danneggiarli.
- Una cinghia avvolta intorno al collo di un bambino potrebbe causare asfissia. Se il prodotto include un cavo di alimentazione, l'avvolgimento accidentale di tale cavo attorno al collo di un bambino può causare asfissia.
- Spegnerne il dispositivo in luoghi in cui l'uso della fotocamera non è consentito. Le onde elettromagnetiche emesse dalla fotocamera possono interferire con il funzionamento di strumenti elettronici e altri dispositivi. Prestare la dovuta attenzione quando si utilizza il prodotto in luoghi in cui l'uso di dispositivi elettronici è limitato, come all'interno di aeromobili e strutture ospedaliere.

ATTENZIONE

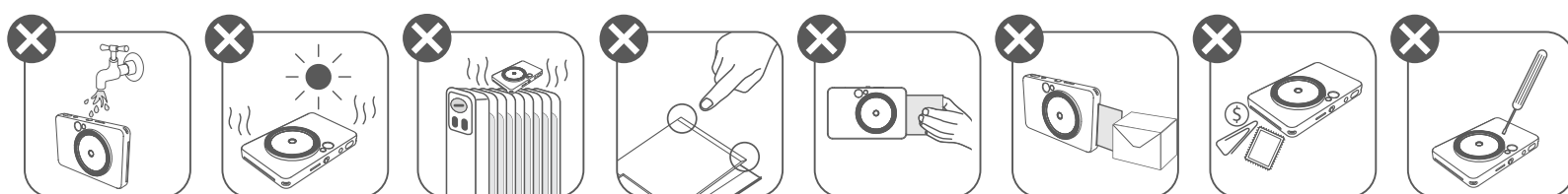

- In condizioni climatiche estreme, la stampante potrebbe non funzionare. Lasciare che la temperatura del dispositivo si adegui alla temperatura operativa consigliata tra 15 °C e 32 °C prima di provare a stampare nuovamente.
- Caricare il dispositivo in un ambiente alla temperatura consigliata tra 15 °C e 32 °C.
- Utilizzare un panno morbido e asciutto per pulire il dispositivo. Non pulire con un panno umido o liquidi volatili come diluenti per vernici.
- Tenere chiuso il coperchio superiore per evitare che polvere e altre particelle entrino all'interno del dispositivo.
- Se il dispositivo non funziona correttamente, contattare il rivenditore presso il quale è stato acquistato il prodotto o il servizio di assistenza e supporto Canon all'indirizzo <https://www.canon.it/support>
- Non esporre mai la batteria a temperature elevate, a fonti dirette di calore né smaltire mediante incenerimento.
- Interferenze elettromagnetiche o scariche elettrostatiche possono causare il malfunzionamento del dispositivo o la perdita o l'alterazione della memoria. In questo caso, utilizzare uno spillo o un oggetto simile per premere il pulsante RESET nella parte inferiore del dispositivo.

PANORAMICA

ARTICOLI FORNITI

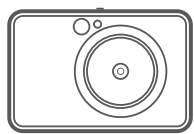

Fotocamera istantanea e stampante



Guida all'avvio rapido



Scheda informativa sulla normativa e sulla sicurezza

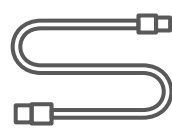

Cavo USB



CANON ZINK™ carta fotografica (10 fogli)



Cinturino da polso

CARATTERISTICHE DEL PRODOTTO

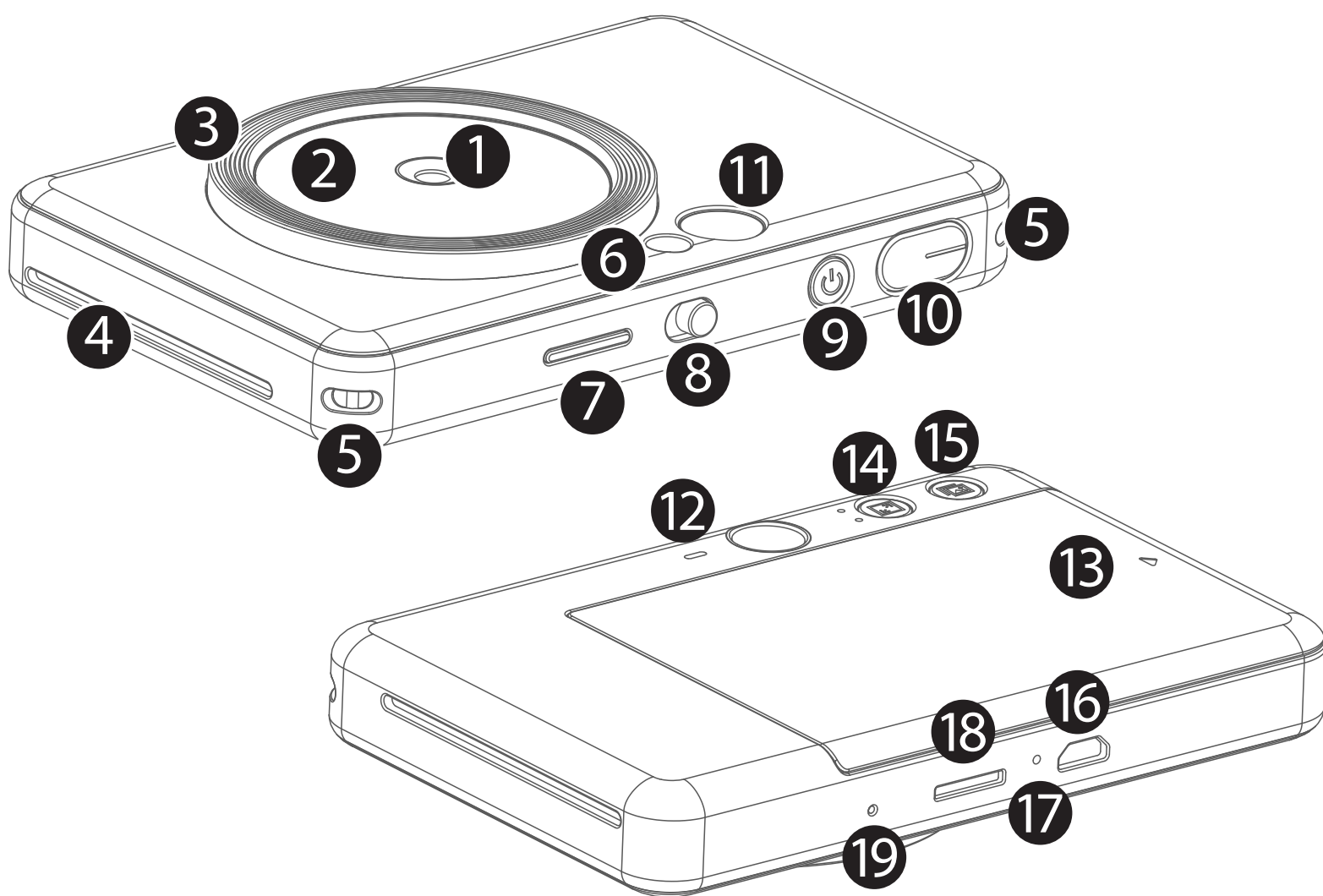

- | | |
|-------------------------------------------------------------------------|--------------------------------------------|
| 1 Obiettivo della fotocamera | 11 Mirino |
| 2 Specchio selfie | 12 Altoparlante |
| 3 Luce di riempimento (8 LED) | 13 Coperchio della stampante |
| 4 Fessura di uscita stampa | 14 Pulsante rapporto di aspetto |
| 5 Foro per cinghia | 15 Pulsante di ristampa |
| 6 Flash | 16 Porta micro USB |
| 7 LED di stato | 17 LED dello stato di carica |
| 8 Interruttore a scorrimento (flash spento, automatico, di riempimento) | 18 Slot per schede MicroSD (fino a 256 GB) |
| 9 Pulsante di accensione | 19 Pulsante Reset |
| 10 Pulsante di scatto | |

* Per ripristinare il dispositivo, premere con uno spillo

CONFIGURAZIONE

CARICA

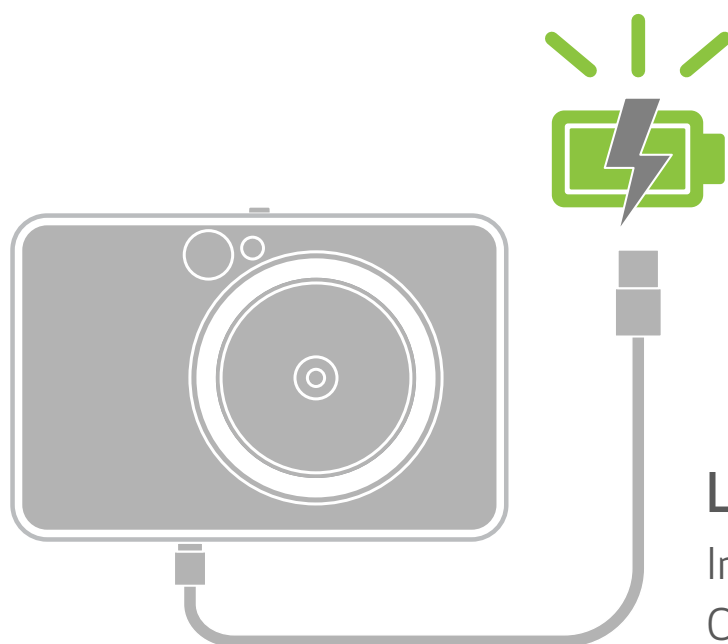

LED dello stato di carica

In carica : Rosso



Carica completa : Verde



Il dispositivo è dotato di una batteria integrata. Si prega di caricare completamente il dispositivo mediante cavo USB in dotazione prima dell'uso.

- 1 Inserire l'estremità più piccola del cavo USB in dotazione nel dispositivo e l'altra estremità in un adattatore USB ricaricabile.
- 2 Il LED dello stato di carica diventa rosso per indicare la ricarica.
- 3 Una volta completamente carica, il LED dello stato di carica diventa verde.
– La durata di questa operazione può variare a seconda dello stato della batteria, dello stato operativo e delle condizioni ambientali.

! NOTA

Informazioni sul cavo USB

MANEGGIARE IL CAVO USB CON CAUTELA DURANTE LA CARICA

- Non posizionare oggetti pesanti sopra il cavo.
- Non posizionare il cavo USB vicino a fonti di calore.
- Non graffiare, danneggiare, torcere o tirare con forza il cavo.
- Non collegare o scollegare il cavo con le mani bagnate.
- Evitare temperature troppo alte / troppo basse o condizioni umide.
- Si prega di scollegare il cavo USB dalla presa di corrente dopo la ricarica.
- Utilizzare il cavo USB in dotazione per la ricarica.

RICARICA CARTA

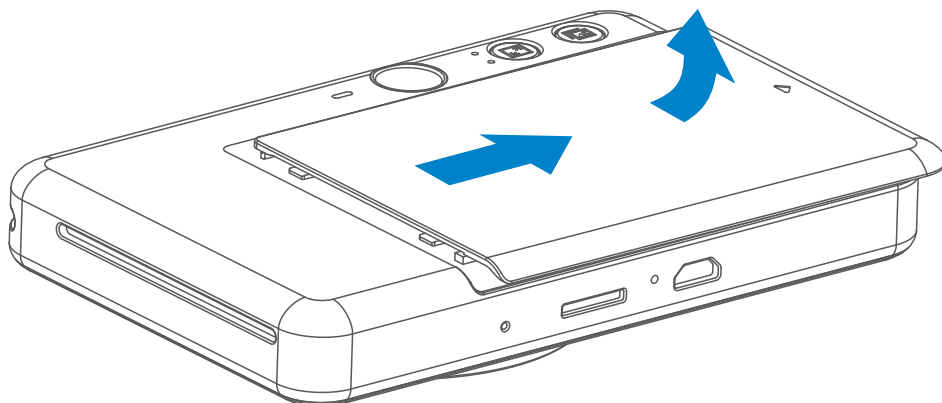

- 1 Rimuovere il coperchio superiore facendolo scorrere in avanti in direzione della freccia.

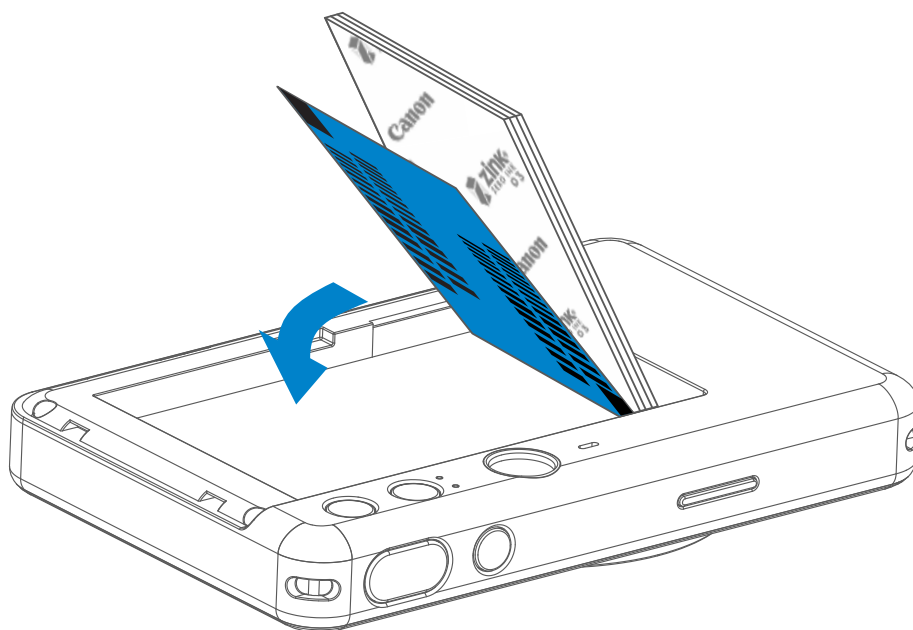

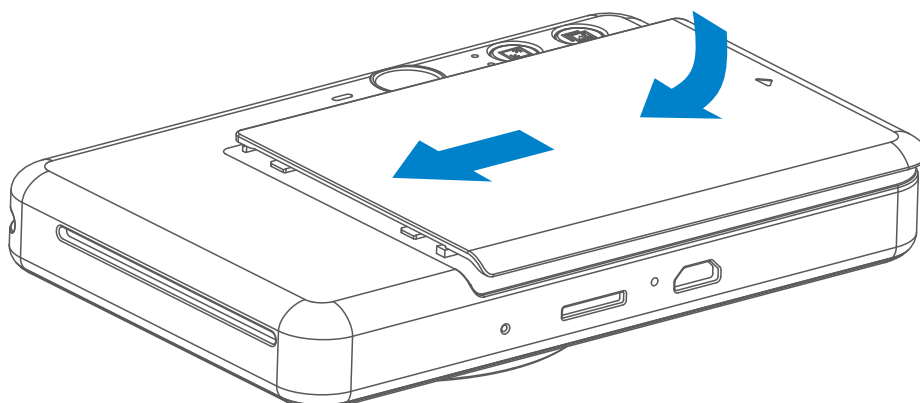

- 2 Aprire una sola busta di carta fotografica (10 fogli + SMART SHEET™ blu).
- 3 Collocare tutti i 10 fogli di carta fotografica e lo SMART SHEET™ nel vano apposito.
 - Impilare la carta fotografica sopra lo SMART SHEET™ blu, assicurandosi che il codice a barre blu e il logo della carta fotografica siano rivolti verso il basso.

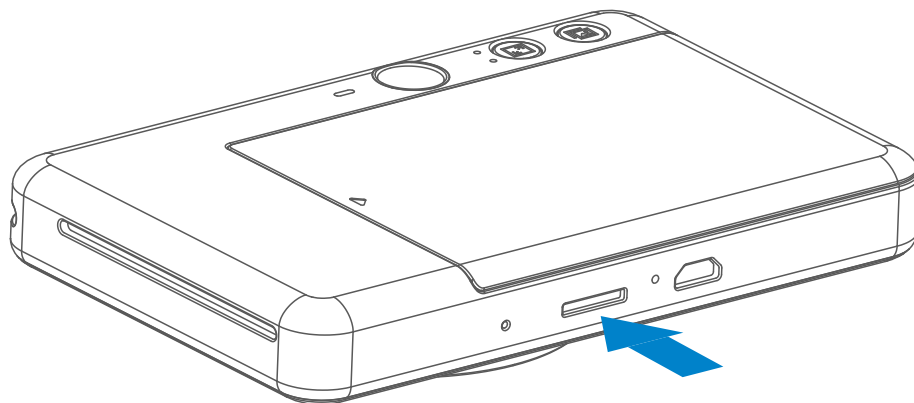

- 4 Riposizionare il coperchio superiore sul dispositivo. Dovrebbe scattare in posizione quando viene chiuso correttamente.
 - Lo SMART SHEET™ blu verrà utilizzato automaticamente dal dispositivo, prima che venga effettuata la stampa di partenza.

MEMORIA ESTERNA



 Per salvare le foto scattate è necessaria una scheda MicroSD esterna (fino a 256 GB). Sono supportati solo i formati FAT16, FAT32 ed exFAT.

PREPARAZIONE DI UNA SCHEDA DI MEMORIA

Utilizzare le seguenti schede di memoria (vendute separatamente)

- Schede di memoria MicroSD *1
- Schede di memoria MicroSDHC *1 *2
- Schede di memoria MicroSDXC *1 *2

*1 Schede conformi agli standard SD. Tuttavia, non tutte le schede di memoria sono state verificate per funzionare con la fotocamera.

*2 Schede di memoria UHS-1 sono supportate.

INSTALLARE E RIMUOVERE LA SCHEDA MicroSD

- Inserire la scheda MicroSD nella fessura nella parte inferiore del dispositivo. Quando la scheda è stata completamente inserita, si sentirà un leggero clic.
- Premere sulla parte superiore della scheda per rilasciarla. Tirare delicatamente per rimuovere completamente la scheda dal dispositivo.
- Se si verifica un errore di lettura/scrittura sulla scheda MicroSD, verrà riprodotto una volta il suono che segnala errore. Rimuovere la scheda MicroSD e riavviare il dispositivo.
- Collegare il dispositivo a un computer tramite cavo USB. Fare doppio clic sull'immagine dell'unità esterna quando appare sul computer per visualizzare e salvare le foto.

NOTA

MANUTENZIONE DEL DISPOSITIVO

- Utilizzare e mantenere il dispositivo in un ambiente con temperatura tra 15 °C e 32 °C e umidità relativa 40-55%.
- Tenere aggiornato il firmware del dispositivo. Per verificare se il firmware deve essere aggiornato. Aprire l'app Canon Mini Print, andare al Menu principale > Impostazioni > Stampanti, selezionare il proprio dispositivo e inserire le Info prodotto, quindi toccare "Aggiornamento del firmware".
 - Assicurarsi che il dispositivo mobile abbia una connessione a Internet prima di verificare gli aggiornamenti disponibili. Se è necessario aggiornare il firmware, la stampante deve essere carica almeno al 50%.
- Assicurarsi di utilizzare la versione più recente dell'app Canon Mini Print. Se le app non si aggiornano automaticamente, aprire l'app store per verificare se è necessario effettuare un aggiornamento.

NOTA

UTILIZZO DELLA CARTA FOTOGRAFICA



- Caricare solo 10 fogli di carta fotografica ZINK™ e 1 SMART SHEET™. Non caricare altro in quanto può causare inceppamenti della carta o errori di stampa.
- Per ottenere risultati di stampa ottimali, utilizzare carta fotografica ZINK™ per Canon Zoemini S.
 - È possibile acquistare altra carta fotografica sull'App Canon Mini Print, toccando "Acquista carta" nel menu principale.
- Se si verifica un inceppamento della carta, è sufficiente accendere e spegnere la stampante per eliminare automaticamente l'inceppamento della carta. Non cercare di estrarre la carta.
- Non tirare o strappare la carta fotografica mentre il dispositivo sta stampando.
- Maneggiare con cura la carta fotografica per evitare danni o piegature.
- Mantenere la carta pulita durante il caricamento. Se la carta è sporca o danneggiata, potrebbe incepparsi o verificarsi un errore di stampa.
- Non aprire una nuova busta di carta finché non si è pronti a caricarla nel dispositivo.
- Non esporre la carta fotografica alla luce diretta del sole o all'umidità.
- Non lasciare la carta fotografica in un ambiente dove la temperatura o la percentuale di umidità non rientrano nelle condizioni indicate sulla busta, poiché potrebbe ridurre la qualità della foto stampata.

INFORMAZIONI SULLO SMART SHEET™

- Ogni busta di carta fotografica contiene 10 fogli e 1 SMART SHEET™ blu.
- Caricare lo SMART SHEET™ e la carta fotografica dalla stessa busta per ottenere una qualità di stampa ottimale. Ogni SMART SHEET™ è specificamente regolato per la busta di carta in cui è contenuto.
- Lo SMART SHEET™ verrà utilizzato automaticamente dal dispositivo prima della prima stampa per la pulizia della stampante e ottimizzerà la qualità di stampa per quella specifica busta di carta (10 fogli).
- Conservare lo SMART SHEET™ e cestinarlo solo dopo aver utilizzato per la stampa tutti i 10 fogli di carta fotografica della busta. Se la qualità di stampa non è quella prevista, è possibile riutilizzare lo SMART SHEET™ se la carta è ancora della stessa busta. Basta far scorrere lo SMART SHEET™ con il codice a barre rivolto verso il basso sotto la carta fotografica rimanente.
- L'utilizzo dello SMART SHEET™ appartenente a un'altra busta può ridurre la qualità di stampa.

FUNZIONAMENTO

ACCENSIONE/SPEGNIMENTO

- 1 Tenere premuto il pulsante di accensione  finché l'indicatore LED non si accende.
- 2 Quando l'indicatore LED diventa fisso e di colore bianco, il dispositivo è pronto per essere usato.
- 3 Tenere premuto il pulsante di accensione  per spegnere il dispositivo.

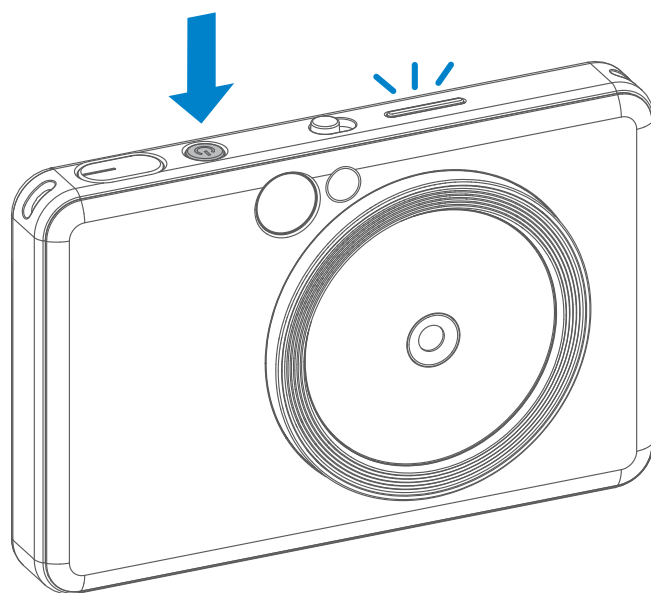

SPEGNIMENTO AUTOMATICO

- Quando il dispositivo rimane inattivo per circa 3 minuti (impostazione predefinita), si spegne automaticamente. L'utente può riavviare il dispositivo premendo nuovamente il pulsante di accensione.
- L'utente può cambiare la tempistica per lo spegnimento automatico (3/5/10 minuti) su APP.

COME SCATTARE FOTO

- 1 Tenere il dispositivo e mantenere la posizione dell'immagine che si desidera.
- 2 Premere il pulsante di scatto  per scattare una foto.
 - Premere il pulsante solo a metà per bloccare la messa a fuoco
 - Premere il pulsante fino in fondo per scattare una foto

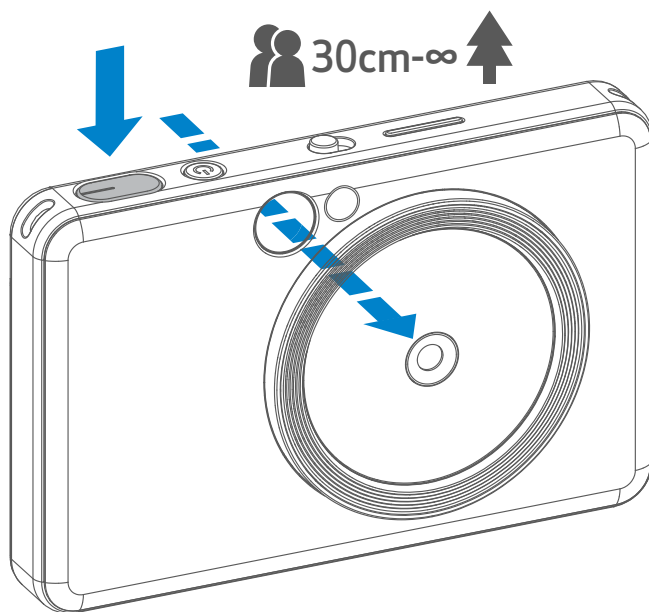

MIRINO

Comporre un'immagine con il segno della cornice nel mirino.



2 x 3



Segno della cornice interna per scatti normali alla distanza di 1 m - ∞

2 x 2



Segno della cornice 2 x 2 per scatti normali alla distanza di 1 m - ∞

2 x 3



Segno della cornice interna per scatti ravvicinati a 30 cm di distanza

SPECCHIO SELFIE

Comporre un'immagine con il segno della cornice nello Specchio selfie.



2 x 3



Distanza di messa
a fuoco a 50 cm

2 x 2



Distanza di messa
a fuoco a 50 cm



FLASH E LUCE DI RIEMPIMENTO

FLASH

Quando il dispositivo è acceso e viene selezionato il flash  su AUTO, la fotocamera attiva automaticamente il flash quando la luce circostante lo richiede.

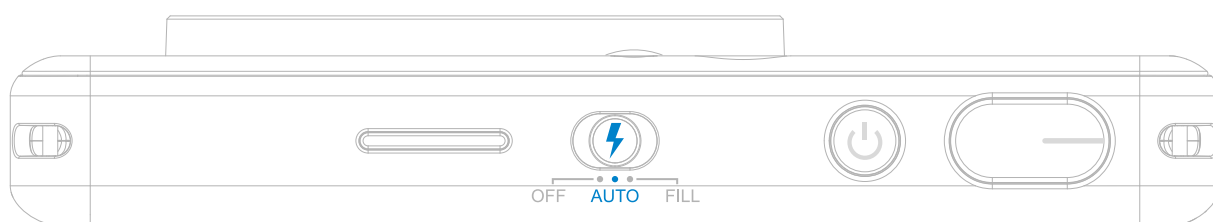

LUCE DI RIEMPIMENTO

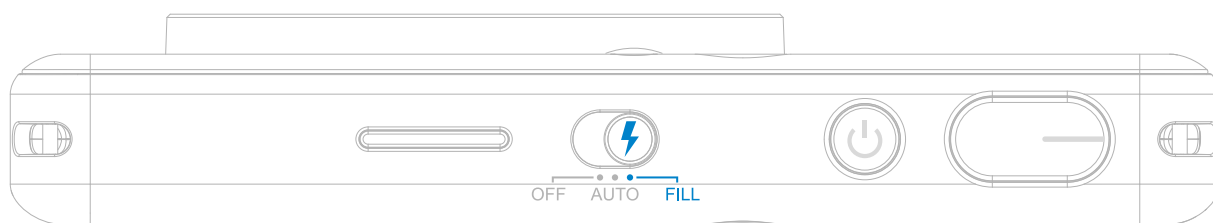

Ci sono 8 luci a LED integrate nel dispositivo intorno all'obiettivo per fornire un supporto di luce morbida quando si scatta una foto.

Se state per scattare un selfie in modalità Luce di riempimento, le 8 luci LED circolari intorno all'obiettivo illumineranno il viso in modo uniforme. Questo permette di scattare un selfie di qualità, minimizzando le ombre e creando un effetto luminoso e uniforme su tutta la foto.

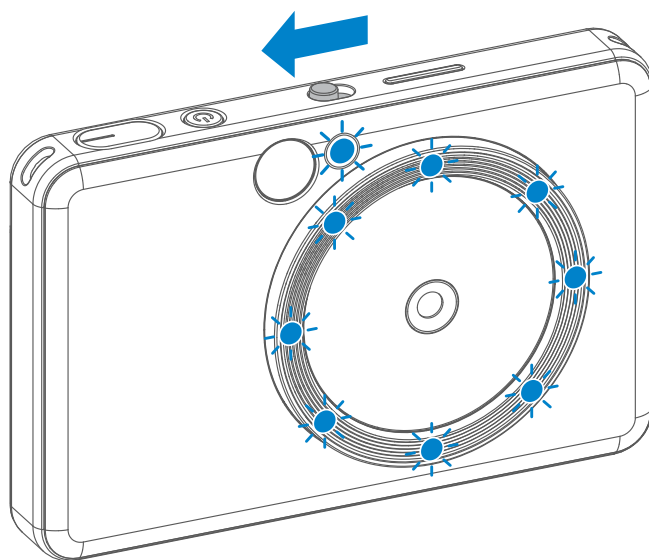

* Intervallo di riempimento effettivo della luce: 30 - 60 cm

FORMATO DELL'IMMAGINE

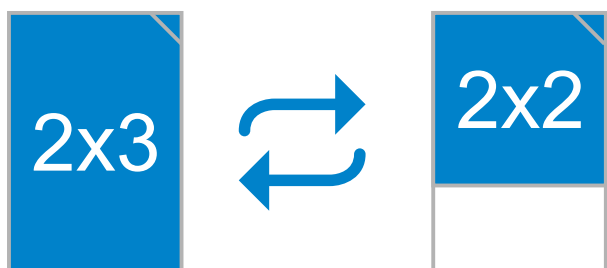

L'utente può scegliere tra due formati 2x3 e 2x2, con il pulsante formato dell'immagine . Il rapporto di aspetto può essere modificato in qualsiasi momento prima di scattare una foto.

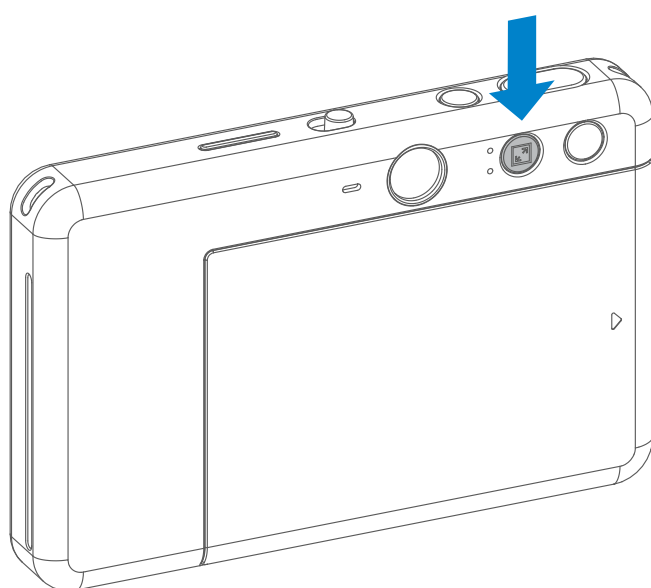

Quando il rapporto di aspetto è 2x2, l'area vuota della carta fotografica è diversa. Dipende da come viene tenuto il dispositivo.

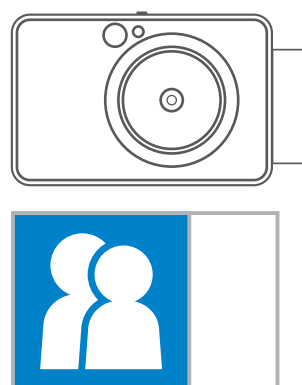
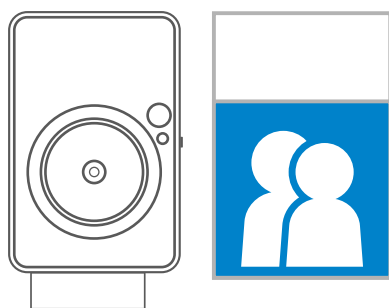
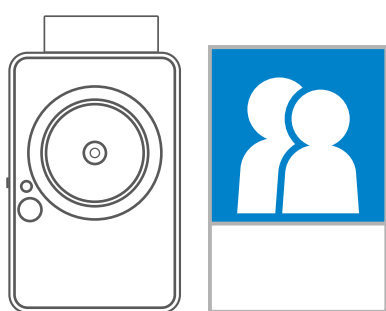

STAMPA E RISTAMPA

STAMPA UNA FOTO

- La foto verrà stampata immediatamente dopo lo scatto.
- Il dispositivo può contenere fino a 3 immagini da stampare alla volta.
- Il dispositivo può inoltre stampare foto dallo smartphone tramite l'app.

RISTAMPA UNA FOTO

Quando viene acquisita una foto e successivamente stampata, se si desidera duplicare la stessa foto o distribuire più copie delle stesse foto, è possibile premere semplicemente il pulsante  per stampare nuovamente l'ultima foto stampata.

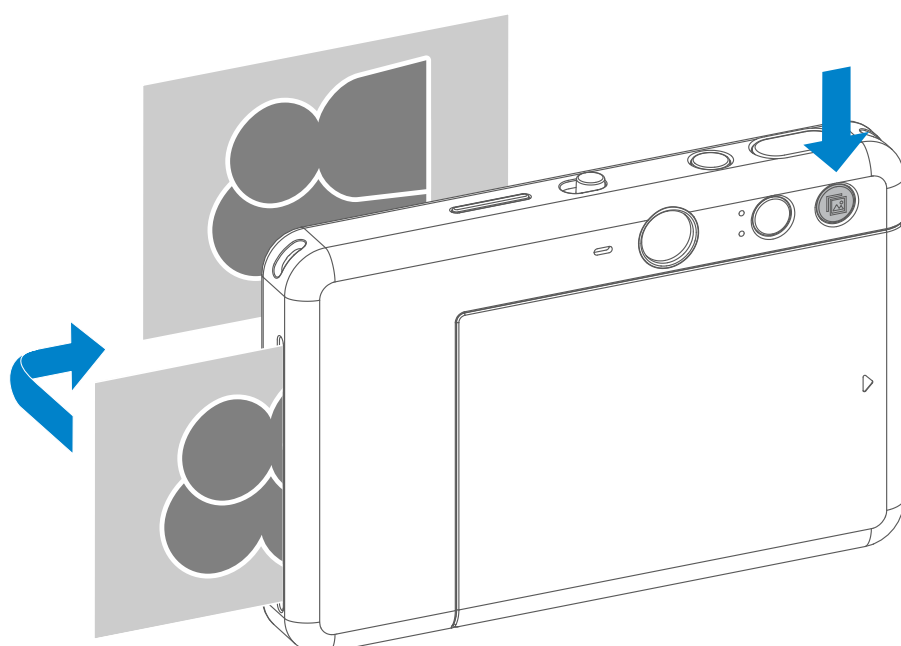

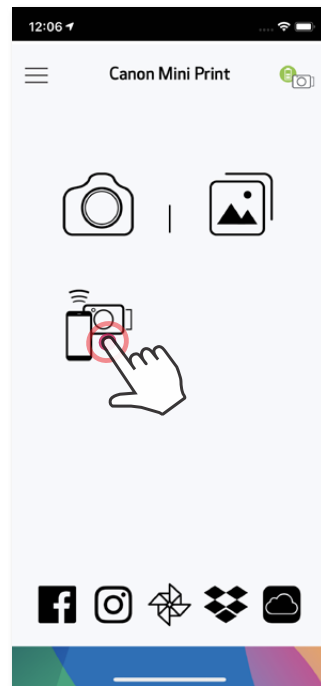

SCATTO REMOTO

L'utente può controllare a distanza il dispositivo tramite app Mini Print, per esempio scattando foto. Andare su  per accedere alla pagina del controllo a distanza.



TIMER

Premere  per acquisire istantaneamente una foto. Premere  e selezionare sul timer 3/5/10 secondi (impostazione predefinita: OFF), premere  per iniziare il conto alla rovescia.

- L'indicatore LED del timer intorno allo specchio per selfie avvisa che il timer è attivo.

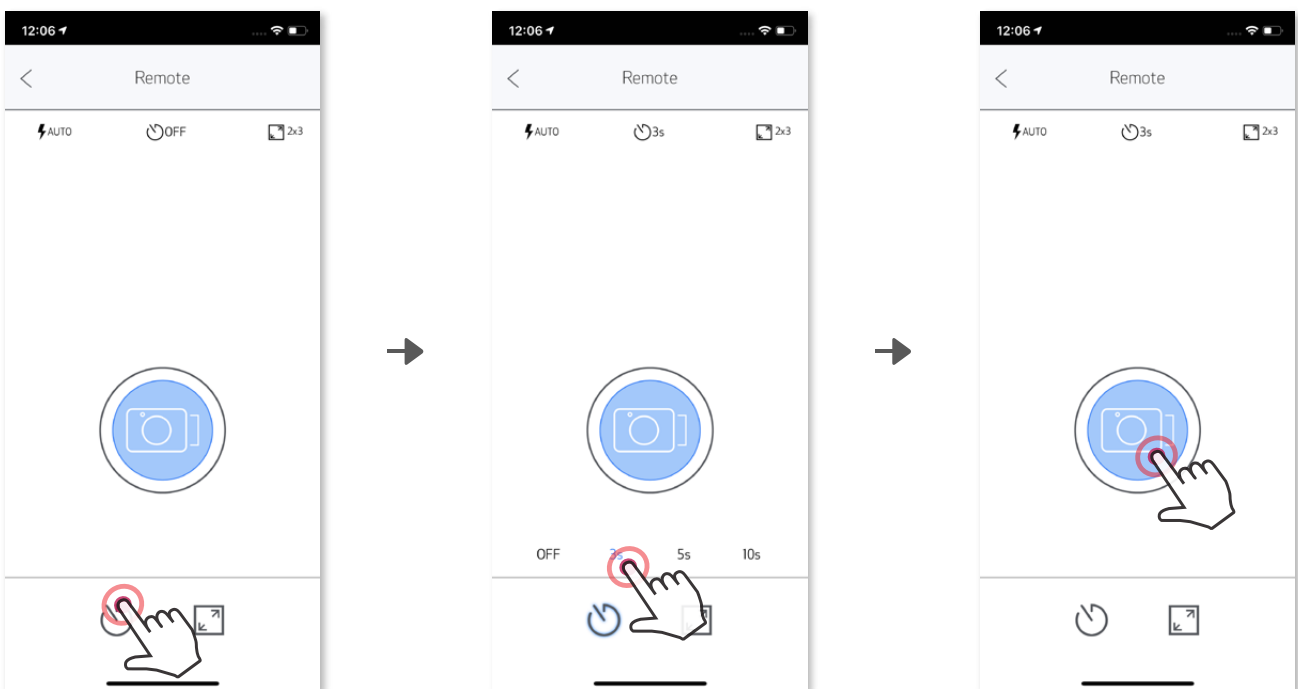

FORMATO DELL'IMMAGINE

Premere  per scegliere tra i due formati (2x3 e 2x2).

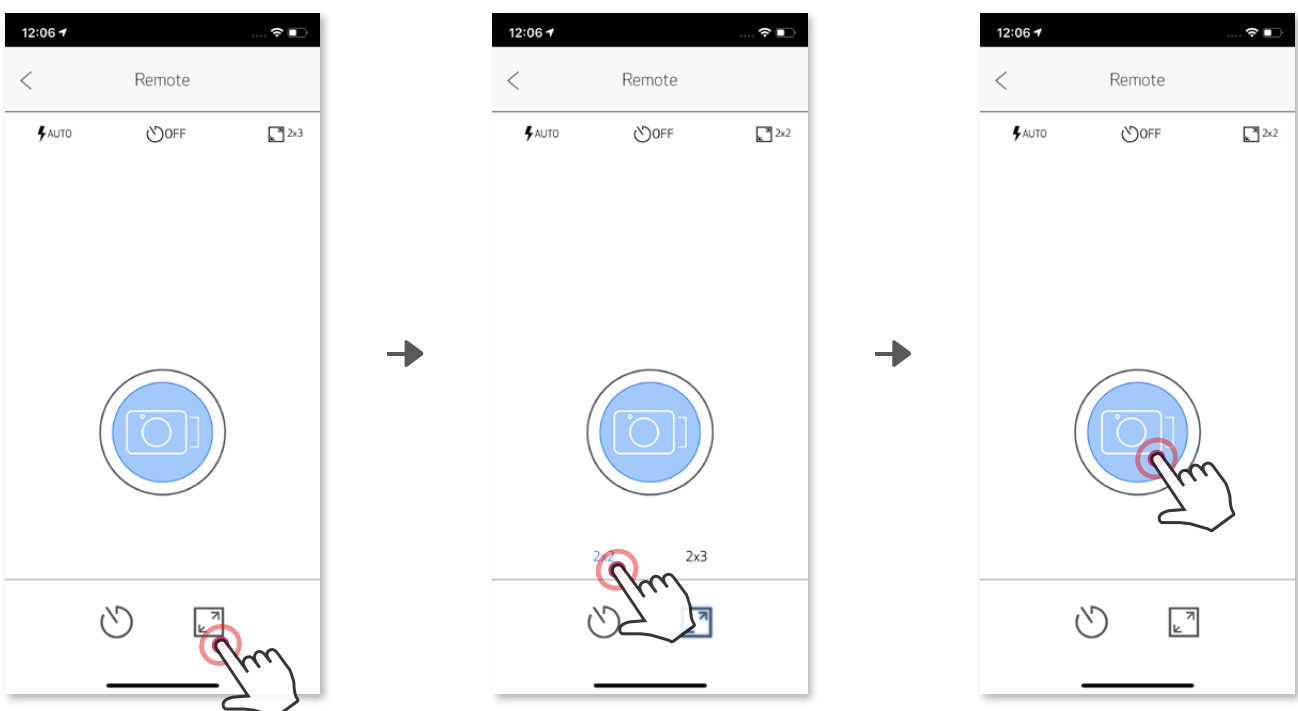



EFFETTO SONORO (solo iOS)

Quando la fotocamera è collegata a un dispositivo mobile, l'utente può personalizzare gli effetti sonori per "Accensione", "Spegnimento" e "Otturatore". L'utente può registrare 3 file audio (massimo 4 secondi) per ogni effetto vocale della fotocamera tramite l'app.

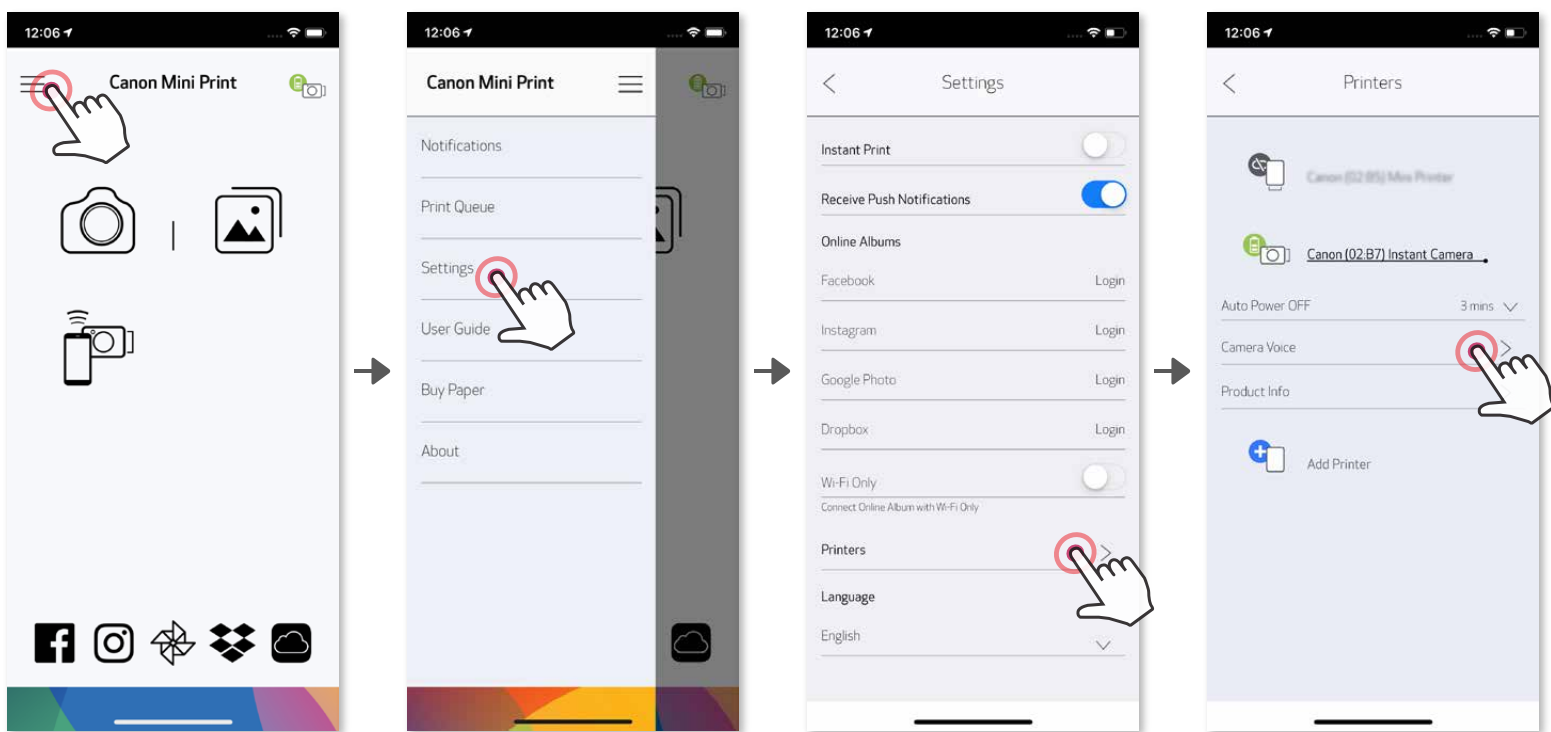
Toccare  nel menu principale, andare su Impostazioni > Stampanti, selezionare il proprio dispositivo e toccare "Comando vocale".



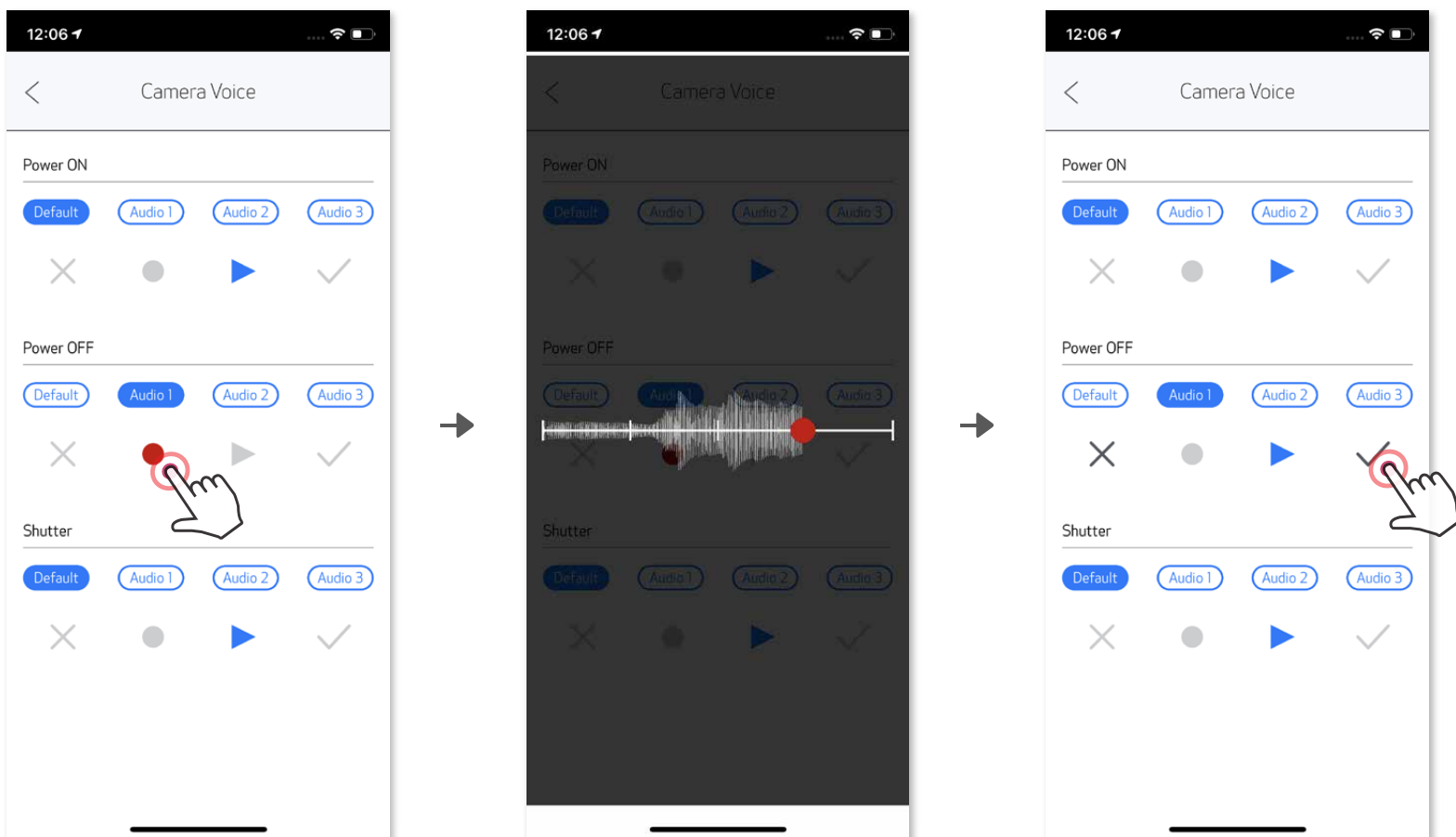

Per avviare una registrazione, toccare l'icona del file audio desiderato, ad esempio **Audio 1**, quindi . Premere  per la riproduzione audio e  per salvare e applicare l'effetto sonoro alla fotocamera.



INDICATORE LED

Stato	Operazione/Situazione	Indicatore LED
Accensione	Tenere premuto il pulsante di accensione	 Blu Bianco
Standby	Dopo l'accensione del dispositivo	 Bianco
Spegnimento	Tenere premuto il pulsante di accensione	 Spento
Errore SMART SHEET™	Quando il dispositivo rileva che è stato inserito lo SMART SHEET™ sbagliato o un altro errore SMART SHEET™	 Blu
Elaborazione SMART SHEET™	Quando il dispositivo sta stampando SMART SHEET™	 Bianco
Carta terminata	Quando il dispositivo non ha più carta fotografica a disposizione, non consente di scattare foto	 Rosso
Carta inceppata / Coperchio aperto	Quando la carta è inceppata o il coperchio della stampante è aperto	 Rosso
Prepararsi per la stampa	Preparazione per la stampa	 Bianco
Stampa di foto	Quando il dispositivo sta stampando foto	 Giallo->Magenta->Ciano->Bianco (A intermittenza)
Modalità MS (modalità memoria di massa)	Il dispositivo è collegato a un computer	 Magenta
Errore della scheda MicroSD	Impossibile scrivere dati sulla scheda MicroSD	 Magenta
Temperatura troppo alta	Quando la temperatura del dispositivo è troppo alta	 Rosso (fino a quando la temperatura torna alla normalità)
Temperatura troppo bassa	Quando la temperatura del dispositivo è troppo bassa	 Ciano (fino a quando la temperatura torna alla normalità)
Raffreddamento della testina di stampa	Controllare la temperatura della testina di stampa e lasciarla raffreddare prima della stampa	 Ciano

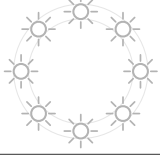
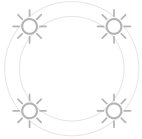
Batteria quasi scarica	Quando il livello della batteria scende al 20%	 Bianco -> Rosso (a intermittenza)
Batteria scarica	Quando il livello della batteria è troppo basso	 Rosso -> Bianco (a intermittenza)
Aggiornamento del firmware	Quando il dispositivo sta aggiornando il firmware	 Bianco
Formato 2x3	Quando viene selezionato il formato 2x3, 8 LED lampeggeranno una volta	
Formato 2x2	Quando viene selezionato il rapporto di aspetto 2x2, 4 LED lampeggeranno una volta	

RISOLUZIONE DEI PROBLEMI

Stato	Indicazione LED	Azioni
Errore della scheda MicroSD	 Magenta	<ul style="list-style-type: none"> Controllare se la scheda MicroSD è inserita correttamente Controllare se la scheda MicroSD è piena Controllare se la scheda MicroSD è compromessa Controllare se la scheda MicroSD è compatibile
Alimentazione carta non riuscita	 Rosso	<ul style="list-style-type: none"> Aprire il coperchio dello scomparto carta per controllare se la carta fotografica Canon ZINK™ è inserita
Carta inceppata	 Rosso	<ul style="list-style-type: none"> Spegnere e riaccendere il dispositivo; la carta fotografica viene alimentata automaticamente
Carta terminata	 Rosso	<ul style="list-style-type: none"> Ricaricare la carta fotografica Canon ZINK™ nel dispositivo
Il coperchio della stampante non è chiuso correttamente	 Rosso	<ul style="list-style-type: none"> Chiudere correttamente il coperchio della stampante
Surriscaldamento	 Rosso	<ul style="list-style-type: none"> Attendere che la temperatura del dispositivo ritorni alla normalità; il dispositivo riprenderà a funzionare di nuovo
Connessione	N/A	<ul style="list-style-type: none"> Assicurarsi che la connessione Bluetooth® dello smartphone sia impostata correttamente. Assicurarsi che la selezione del dispositivo su APP sia corretta Assicurarsi che il sistema operativo dello smartphone sia compatibile e aggiornato
Controllo a distanza non riuscito	N/A	<ul style="list-style-type: none"> Assicurarsi che il dispositivo sia collegato all'app Assicurarsi che l'app e il firmware siano aggiornati
Personalizzazione suono non riuscita	N/A	<ul style="list-style-type: none"> Assicurarsi che il dispositivo sia collegato all'app Assicurarsi che l'app e il firmware siano aggiornati
Il dispositivo non funziona	N/A	<ul style="list-style-type: none"> Assicurarsi che il livello della batteria non sia troppo basso. In caso contrario, ricaricare il dispositivo
Scattare foto	N/A	<ul style="list-style-type: none"> Assicurarsi che il firmware del dispositivo sia aggiornato Assicurarsi che il buffer della coda di stampa sia disponibile Assicurarsi che il dispositivo sia dotato di carta fotografica Canon ZINK™

SPECIFICHE

Tecnologia di stampa	ZINK™
Risoluzione di stampa	314 x 600 dpi (punti per pollice)
Velocità di stampa	Circa 50 secondi (il motore si avvia e si arresta, alla temperatura ambiente di 25° C)
Formato dell'immagine	2" x 2" o 2" x 3"
Carta compatibile	Carta fotografica Canon ZINK™ : ZP-2030-20 (20 fogli) / ZP-2030-50 (50 fogli) 2" x 3" / pellicola adesiva e rimovibile
Capacità carta	Fino a 10 fogli di carta fotografica ZINK™ + 1 SMART SHEET™
Risoluzione foto	8MP
Lunghezza focale	25,4 mm
Apertura	f 2.2
Campo di messa a fuoco	30cm - ∞
Sensibilità	Auto (ISO 100 - 1600)
Flash	Sì (Auto)
Portata del flash	0,5m - 1,0m
Scheda di memoria	Scheda MicroSD, fino a 256 gb
Alimentazione	Batteria ricaricabile integrata Li-Polimeri 700mAh, 7,4 V
Velocità di ricarica	Circa 120 minuti (Carica completa)
Adattatore di alimentazione	Corrente di uscita: 1 A (min) voltaggio: 5 V
Parametri ambientali	<ul style="list-style-type: none">- Temperatura di funzionamento, carica e conservazione consigliata: da 15 °C a 32 °C- Umidità consigliata di funzionamento, carica e conservazione: 40-55% di umidità relativa- Temperatura consigliata: da 5 °C a 40 °C- Umidità consigliata: <70% di umidità relativa
Spegnimento automatico	3/5/10 minuti (selezionabile in-app)
Dimensione	121 mm (L) x 80,3 mm (A) x 21,5 mm (H)
Peso	188 g
Sistemi operativi compatibili (per computer)	Windows 7 / 8 / 8.1 / 10 Mac OSX 10.10 - 10.14
Connettività	Bluetooth® 4.0
Sistemi operativi compatibili	iOS 9.0 o versioni successive e Android 4.4 o versioni successive
Applicazione mobile	Canon Mini Print
Connessione per la ricarica e il trasferimento dati	USB 2.0 (Micro USB)

Soggetto a modifiche senza preavviso

INSTALLAZIONE APP

OPZIONE ①

CERCARE "Canon Mini Print" NEGLI APP STORES

Per Android™ - da Google Play™

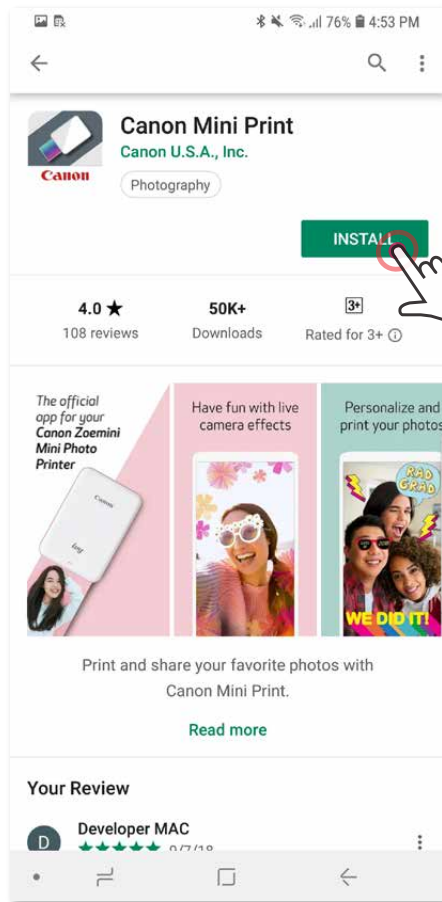
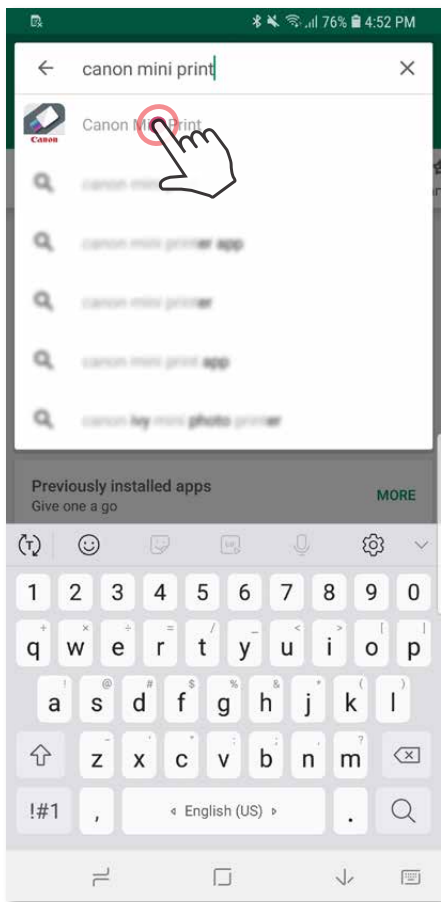

Per iOS® - da App Store®

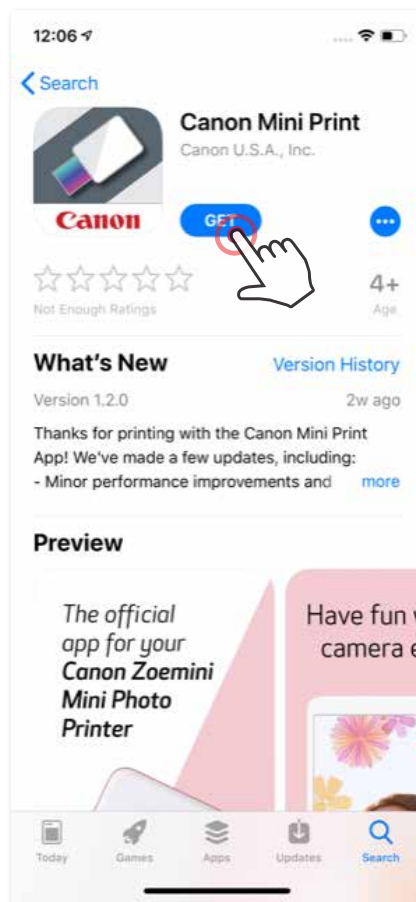
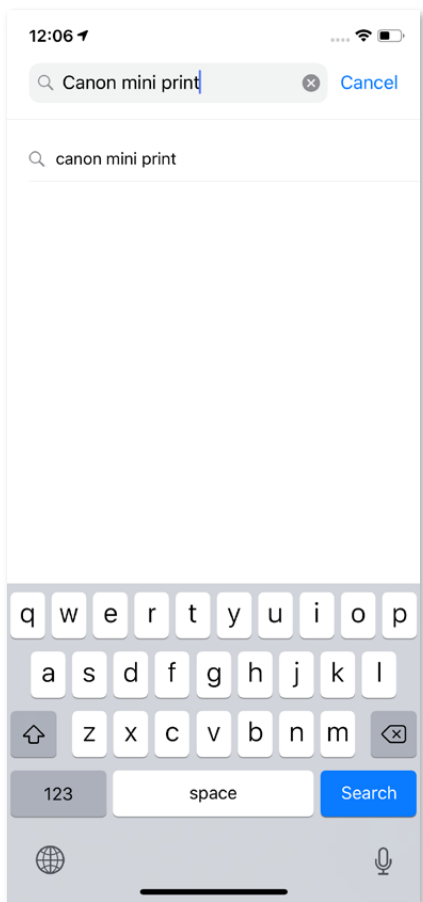

OPZIONE ②

CODICE QR - SCANSIONE DEL CODICE QR NELLA "Guida all'avvio rapido"



Per Android

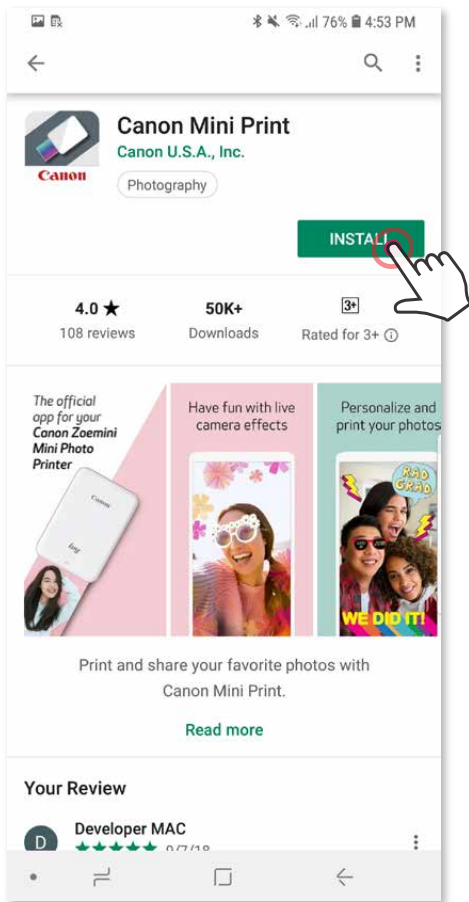

Per iOS

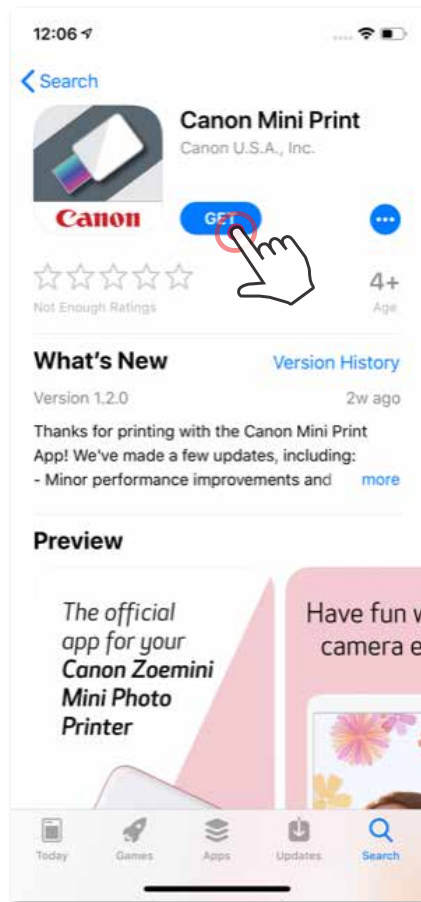

OPZIONE ③

Sul browser del dispositivo ANDARE ALL'INDIRIZZO <https://app.canonminiprint.com/>

OPZIONE ④

NFC SOLO per Android

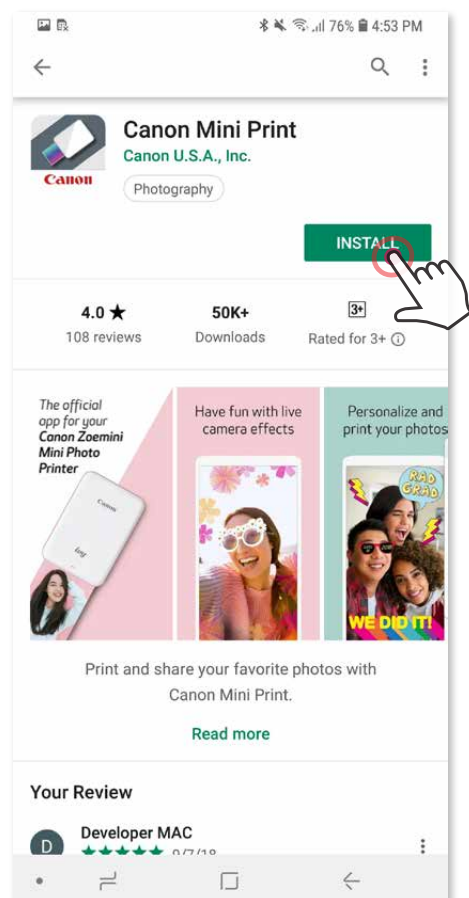
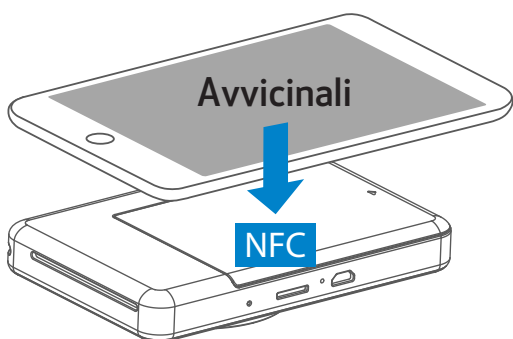

ABBINAMENTO DISPOSITIVO MOBILE E FOTOCAMERA Istantanea E STAMPANTE

Accoppiamento Android

- ① Accendere la stampante tenendo premuto il pulsante di accensione finché non si accende l'indicatore a LED.
- ② Aprire le "Impostazioni" del dispositivo mobile per abilitare il Bluetooth® e accoppiarlo con la stampante.

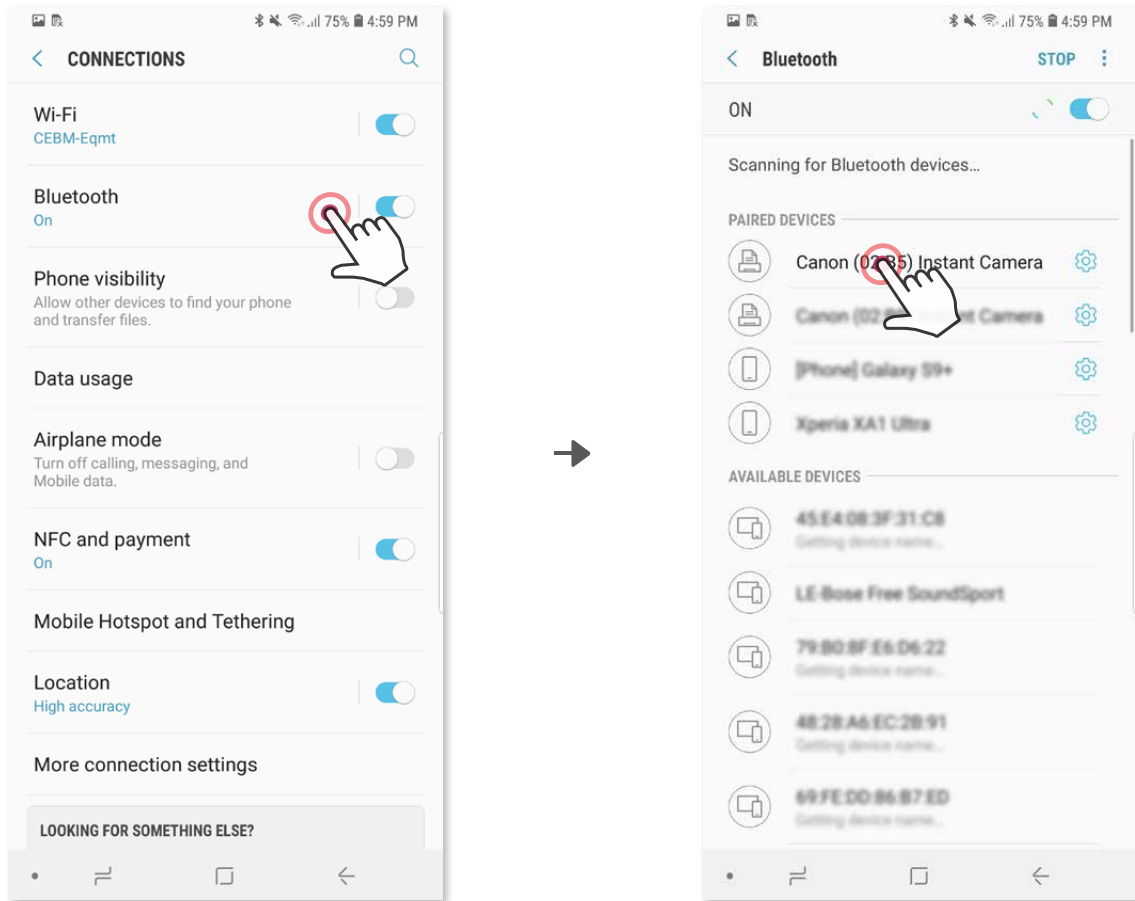

- ③ **OPZIONE A** - Aggiungere la stampante all'app. Toccare l'icona in alto a destra e scegliere la stampante in uso. L'icona cambierà per indicare il livello della batteria quando connessa.

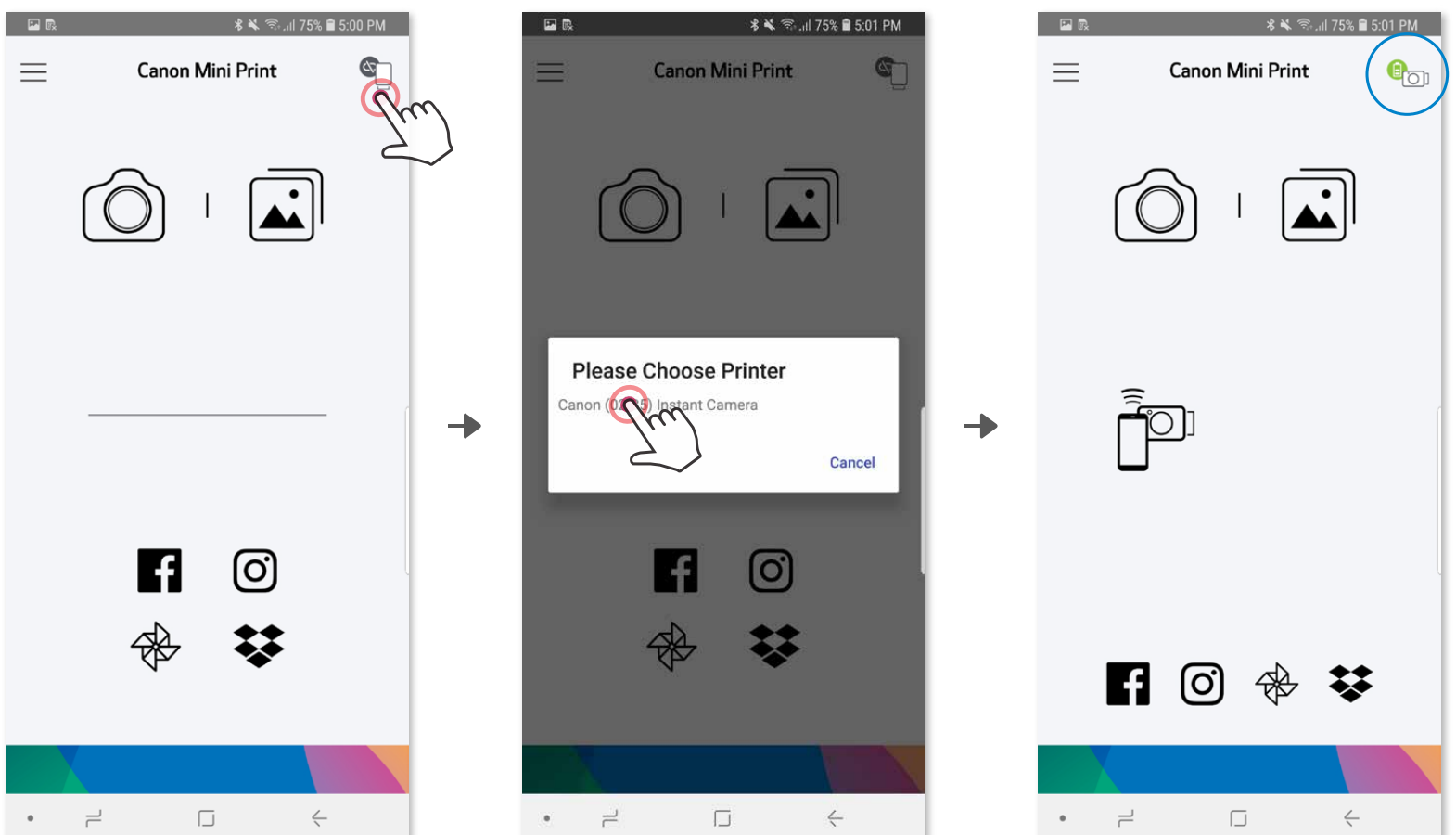

③ **OPZIONE B** - Aggiungere la stampante all'app. Nel menu principale andare su "Impostazioni", scegliere "Stampanti", quindi toccare "Aggiungi stampante" e selezionare la propria stampante.

La stampante verrà visualizzata nell'elenco "Stampanti" e l'icona cambierà per indicare il livello della batteria quando è collegata.

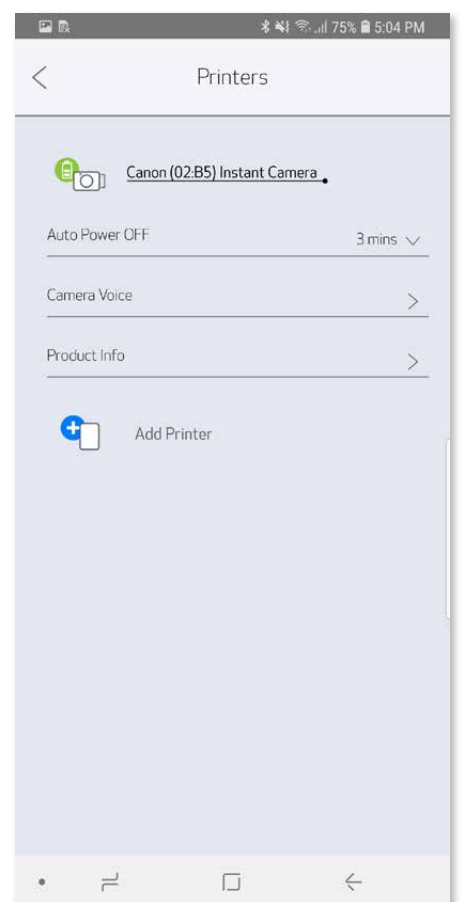
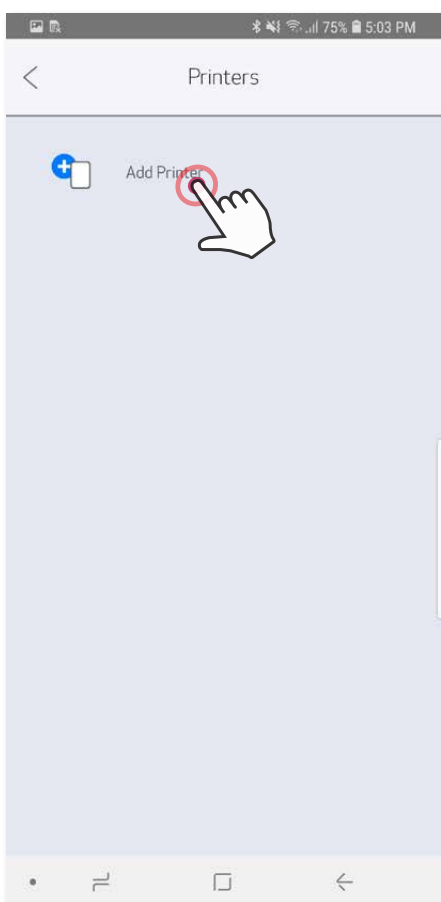
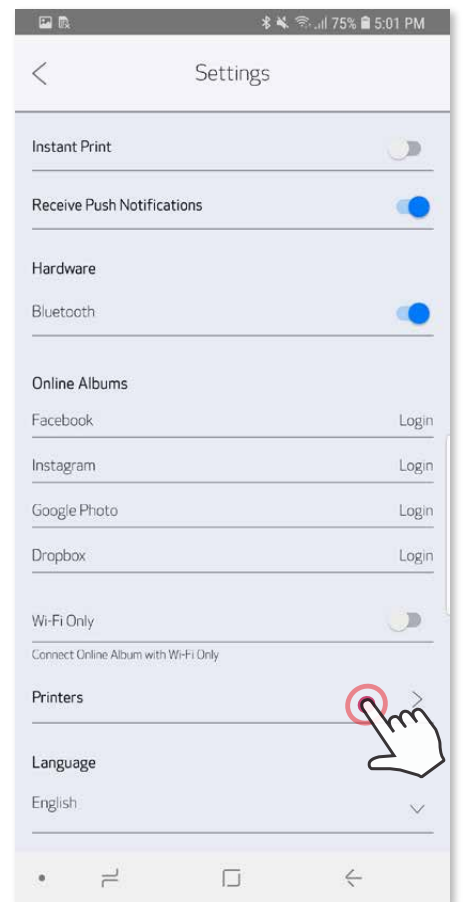
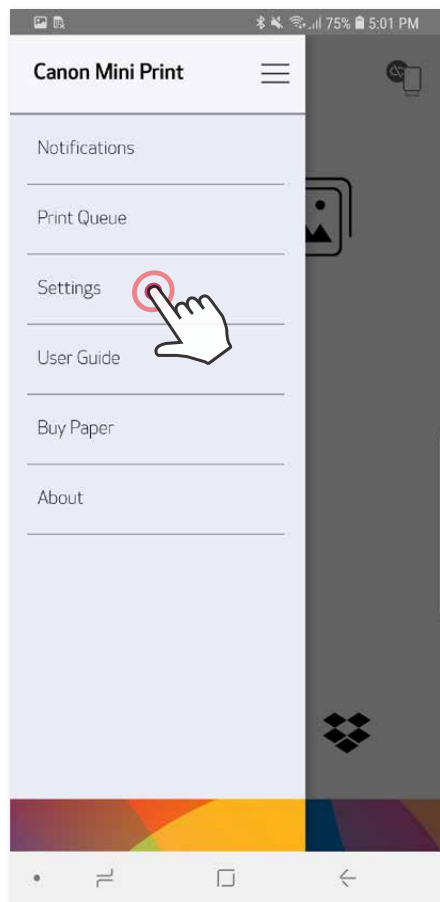
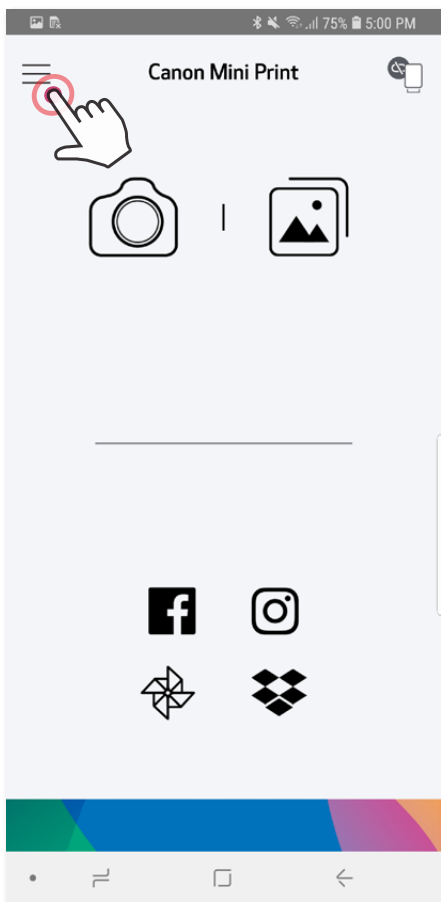

Accoppiamento iOS

- ① Accendere la stampante tenendo premuto il pulsante di accensione finché non si accende la spia LED.
- ② Aprire le "Impostazioni" del dispositivo mobile per abilitare il Bluetooth® e accoppiarlo con la stampante.

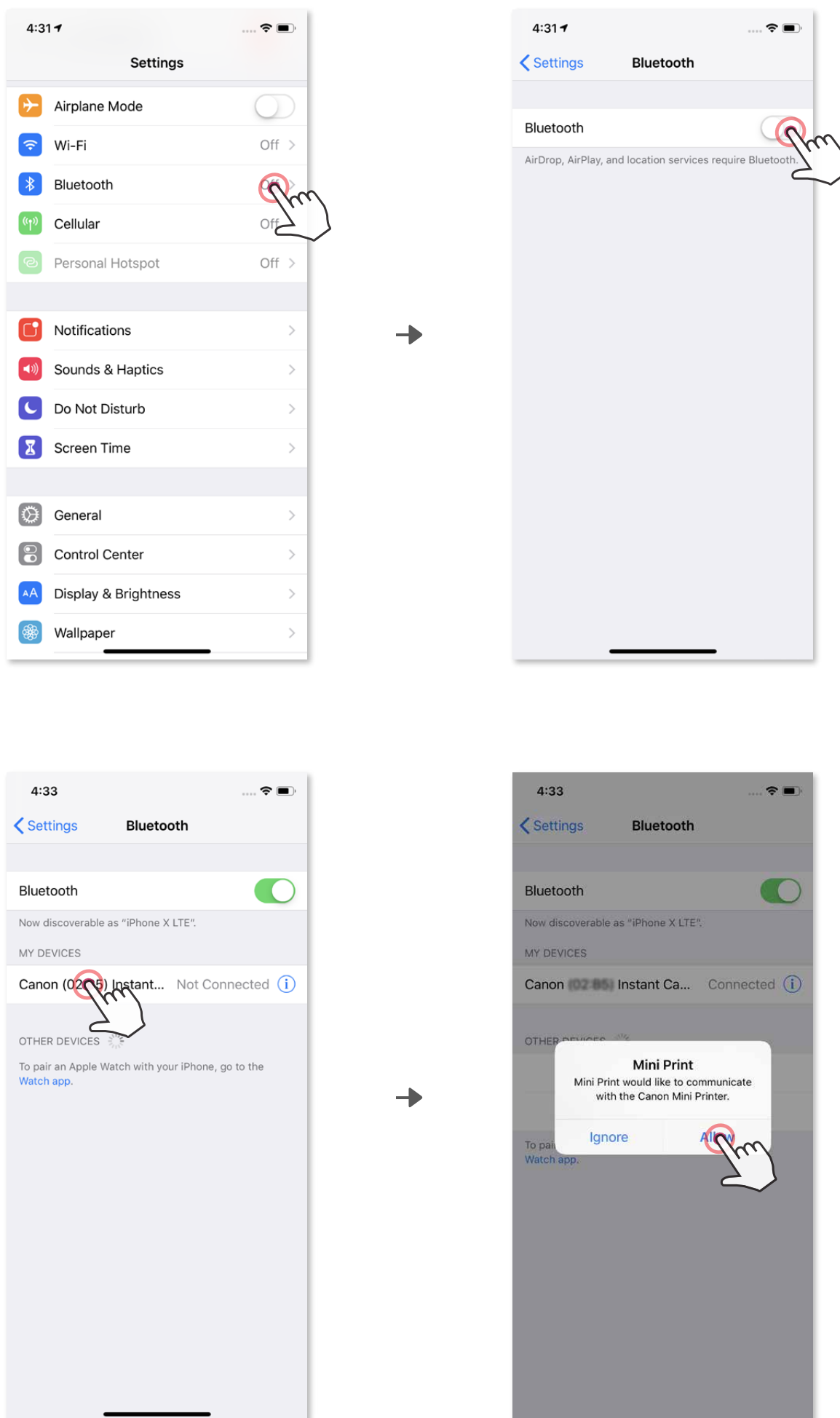

- ③ **OPZIONE A** - Aggiungere la stampante all'app. Toccare l'icona in alto a destra e scegliere la stampante in uso. L'icona cambierà per indicare il livello della batteria quando connessa.

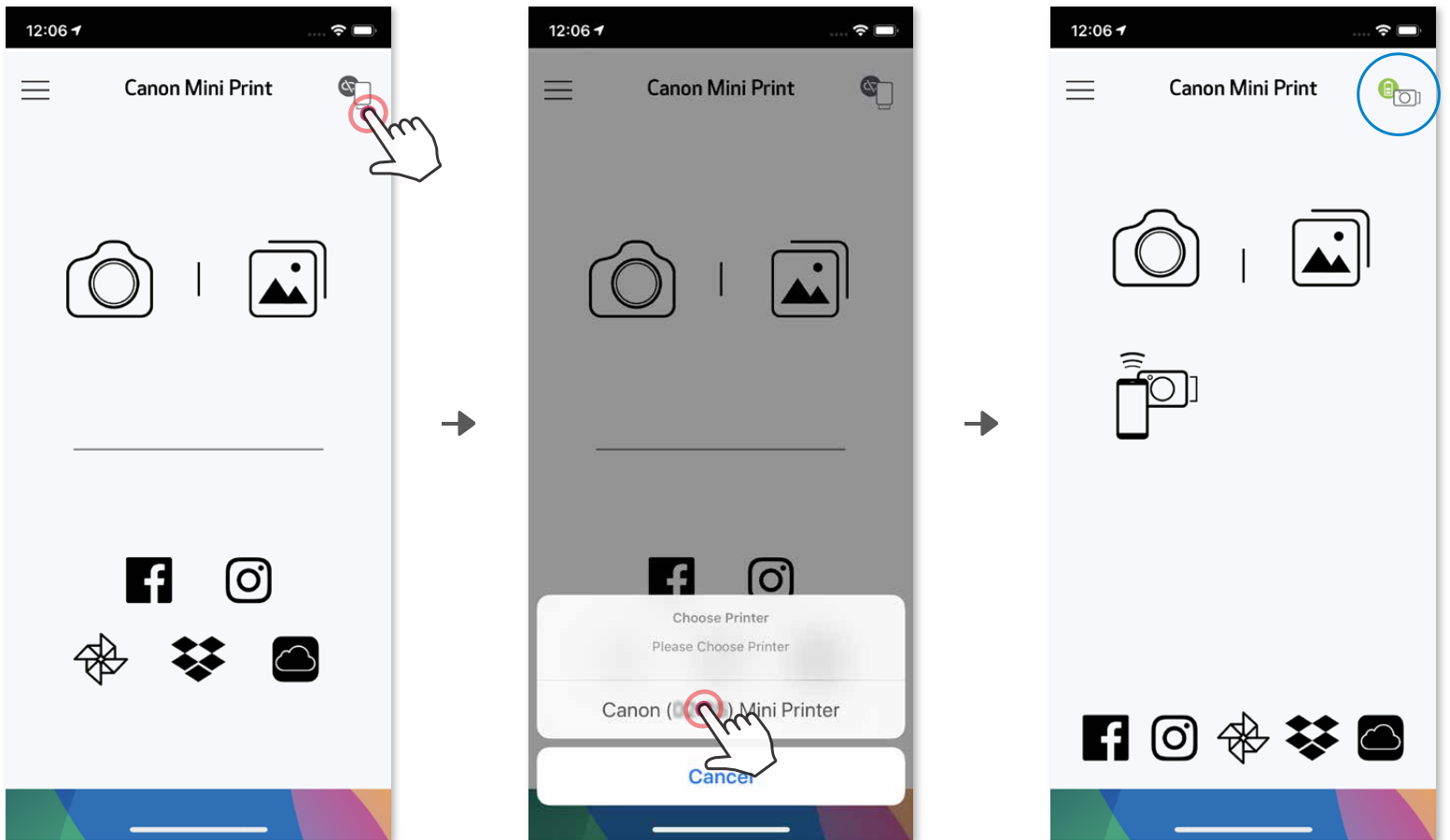

— OPPURE —

- ③ **OPZIONE B** - Aggiungere la stampante all'app. Nel menu principale andare su "Impostazioni", scegliere "Stampanti", quindi toccare "Aggiungi stampante" e selezionare la propria stampante.
La stampante verrà visualizzata nell'elenco "Stampanti" e l'icona cambierà per indicare il livello della batteria quando è collegata.

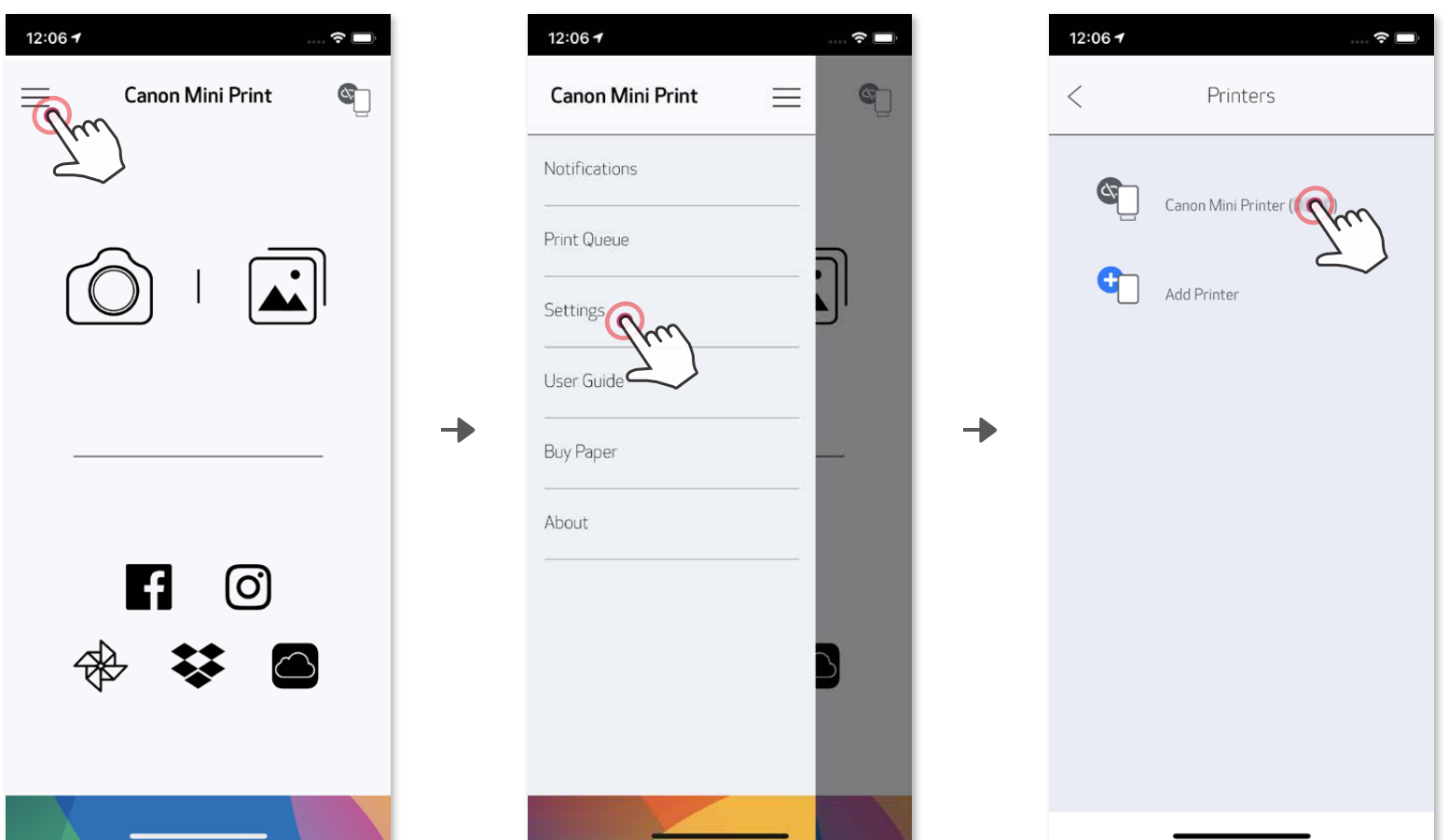

Accoppiamento Android (con NFC)

- ① Sul dispositivo mobile, assicurarsi che NFC e Bluetooth® siano abilitati.
- ② Apri l'app Canon Mini Print.
- ③ Posiziona il tuo dispositivo mobile sulla parte superiore della stampante.
- ④ Seguire le istruzioni sullo schermo per completare l'abbinamento e il collegamento per la prima volta. La stampante si abbinerà automaticamente con il dispositivo mobile.

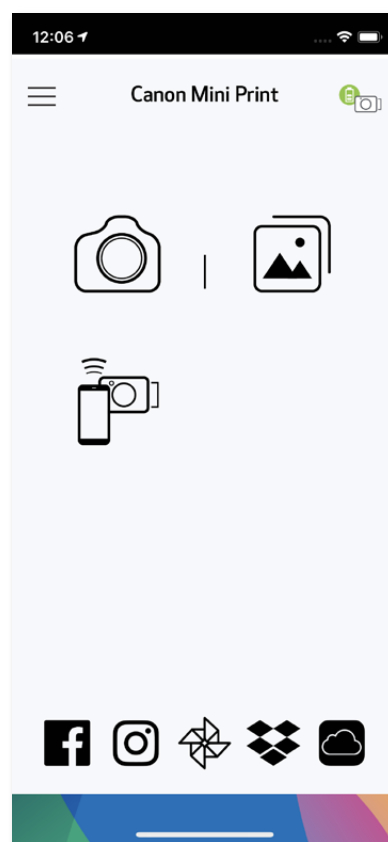
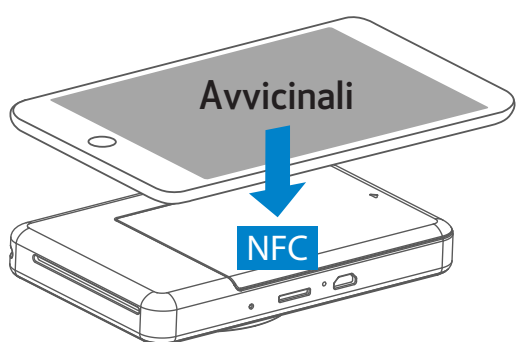

! NOTA

Icona di stato stampante (mostrato in App)

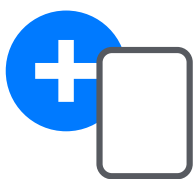

Aggiungi nuova stampante



Stampante non collegata



Stampante collegata
(stato della batteria visualizzato)

Informazioni sull'abbinamento

- Una stampante può essere accoppiata con un solo dispositivo iOS / Android.
- Un dispositivo iOS / Android può essere collegato a più stampanti. Per abbinare una stampante aggiuntiva, vai su Impostazioni stampante nel menu principale e tocca "Aggiungi stampante".
- Cercare e abbinare una stampante denominata "Canon (xx:xx) Instant Camera". Abbinare le ultime 4 cifre del numero MAC (xx:xx) sull'etichetta all'interno della stampante.
- La ricerca e il trasferimento Bluetooth® potrebbero non riuscire a seconda dell'ambiente. Controlla la connessione Bluetooth® sul tuo dispositivo mobile e riprova.

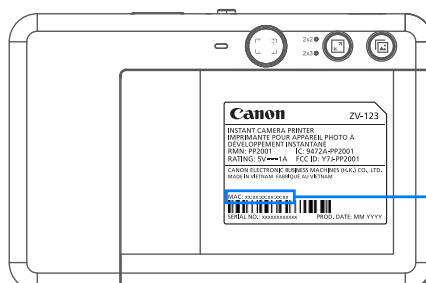
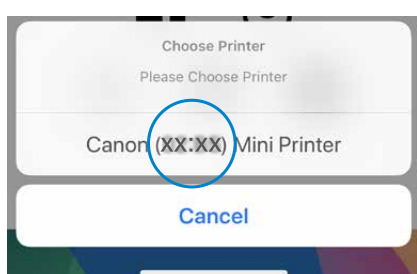

MAC: xx:xx:xx:xx:xx:xx

INTERFACCIA UTENTE

SCHERMATA PRINCIPALE

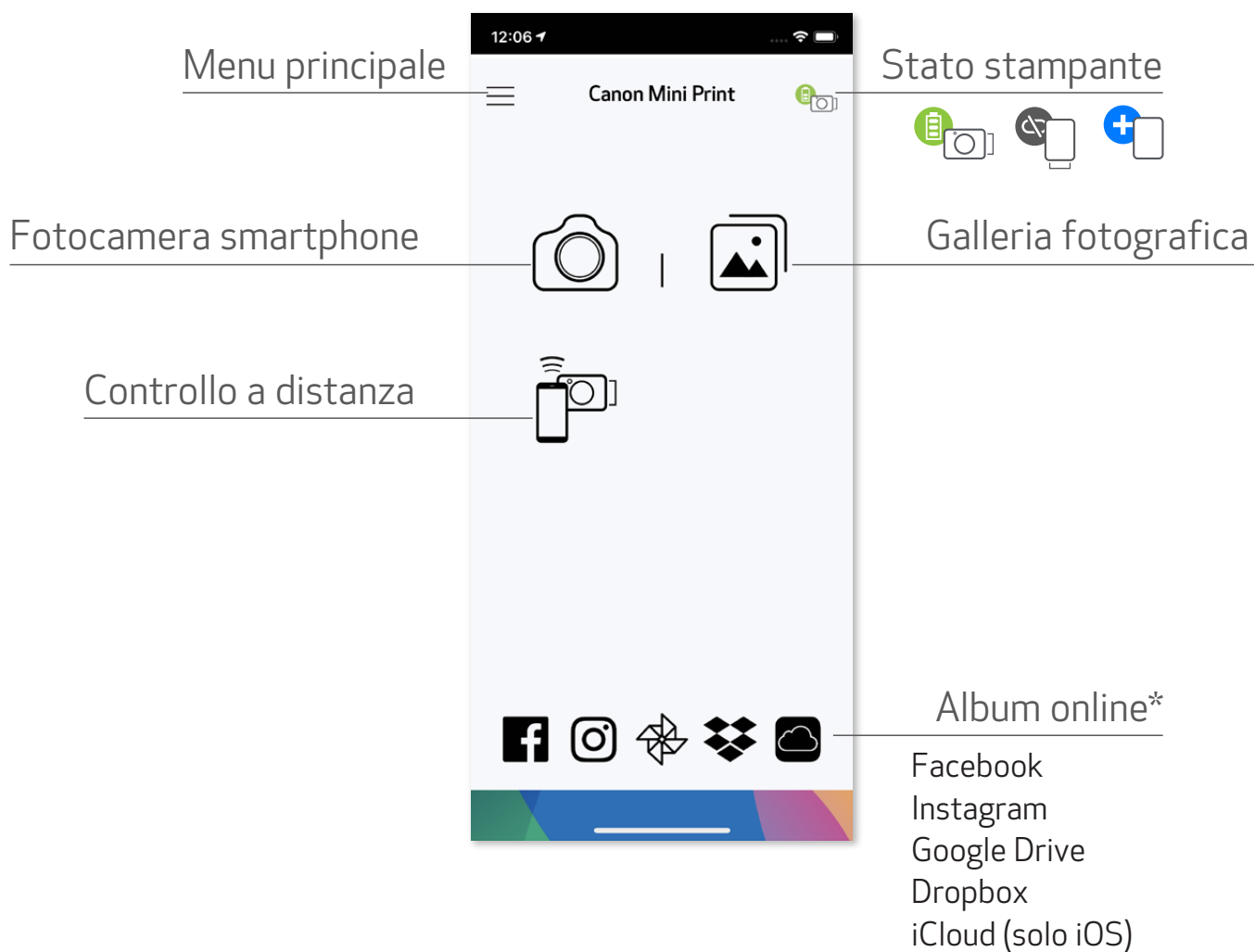

MENU PRINCIPALE

Visualizza i messaggi in-app

Visualizza e cancella le immagini in coda di stampa

Accedere alle informazioni e alle impostazioni della stampante associata

Visualizza Manuale utente online e domande frequenti

Acquista la carta fotografica dal negozio online

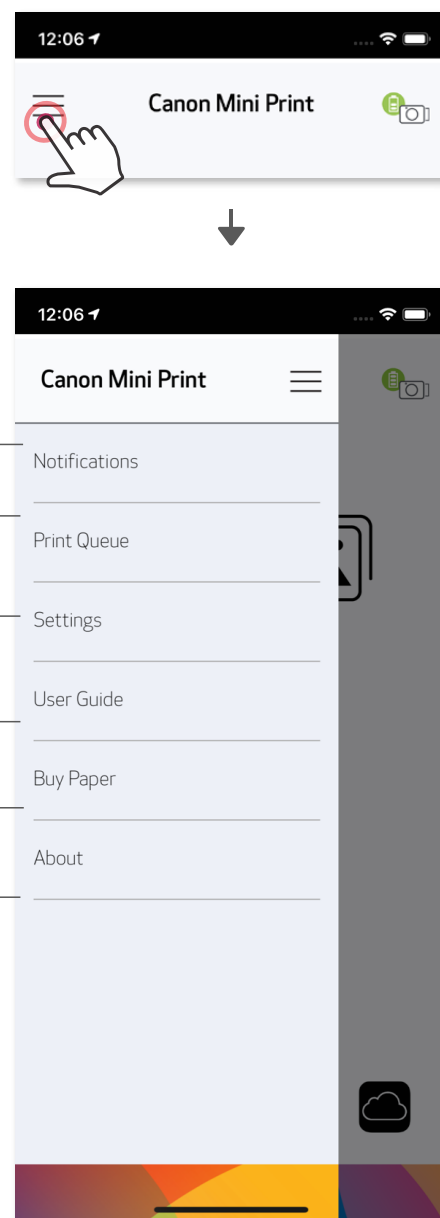

Verificare versione dell'app, contratto utente e informativa sulla privacy



Le voci della app, le funzioni e gli album online disponibili possono variare in base al dispositivo e alla regione.

* Connessione Internet richiesta. Richiede social media attivo o account Cloud da utilizzare.

FOTOCAMERA SMARTPHONE

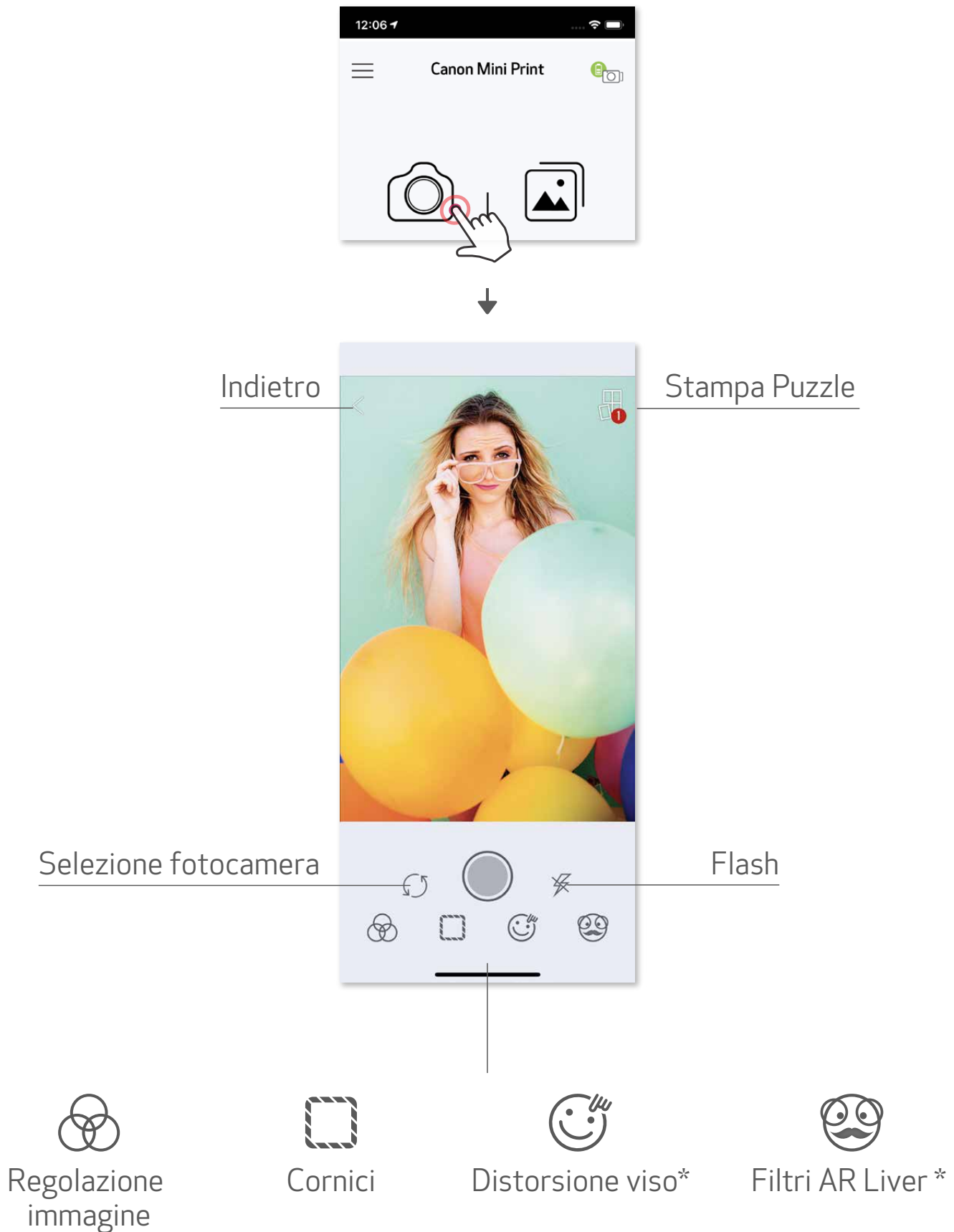

- ① Nella schermata principale, toccare  per scattare una foto. (Facoltativo, tocca le icone in basso per scattare una foto con effetti.)
- ② Dopo aver scattato una foto, puoi stamparla, modificarla, condividerla o salvarla.
- ③ Per stampare, toccare .



* Rilevamento del volto nell'immagine richiesta

GALLERIA FOTOGRAFICA

Nella Galleria fotografica è possibile sfogliare le foto presenti sul proprio dispositivo, per cartelle o per calendario.

- ① Nella schermata principale, toccare  per visualizzare la galleria fotografica.
- ② Dopo aver selezionato una foto, puoi stamparla, modificarla, condividerla o salvarla.
- ③ Per stampare, toccare .

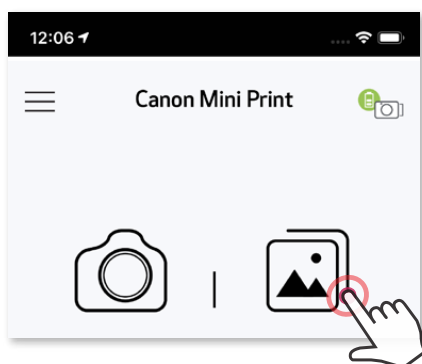

Tutte le foto - Galleria

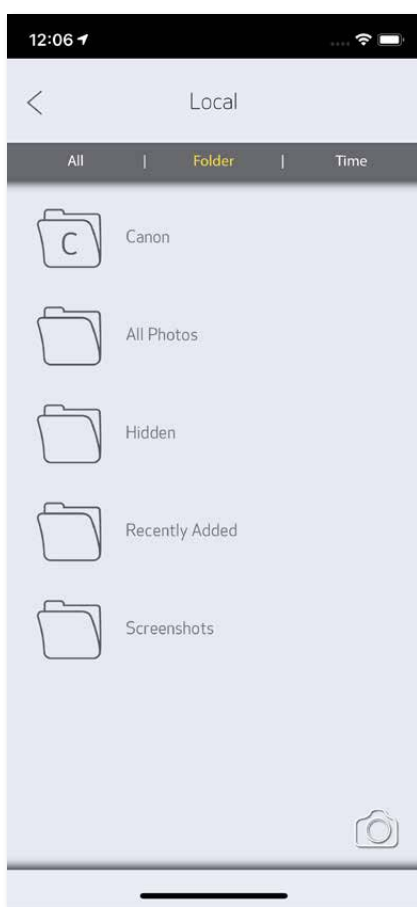

Vista Cartella



Vista calendario

STAMPA FOTO

- ① Quando si è pronti, toccare  per stampare la foto. Assicurati che la stampante sia accesa e associata / connessa.



Nella pagina Coda di stampa, è possibile

- ① Toccare  per eliminare la foto nella coda di stampa
- ② Modificare l'ordine di stampa toccando e scorrendo la foto
- ③ Toccare e interrompere la stampa di una foto specifica (verrà visualizzato un segno di pausa)

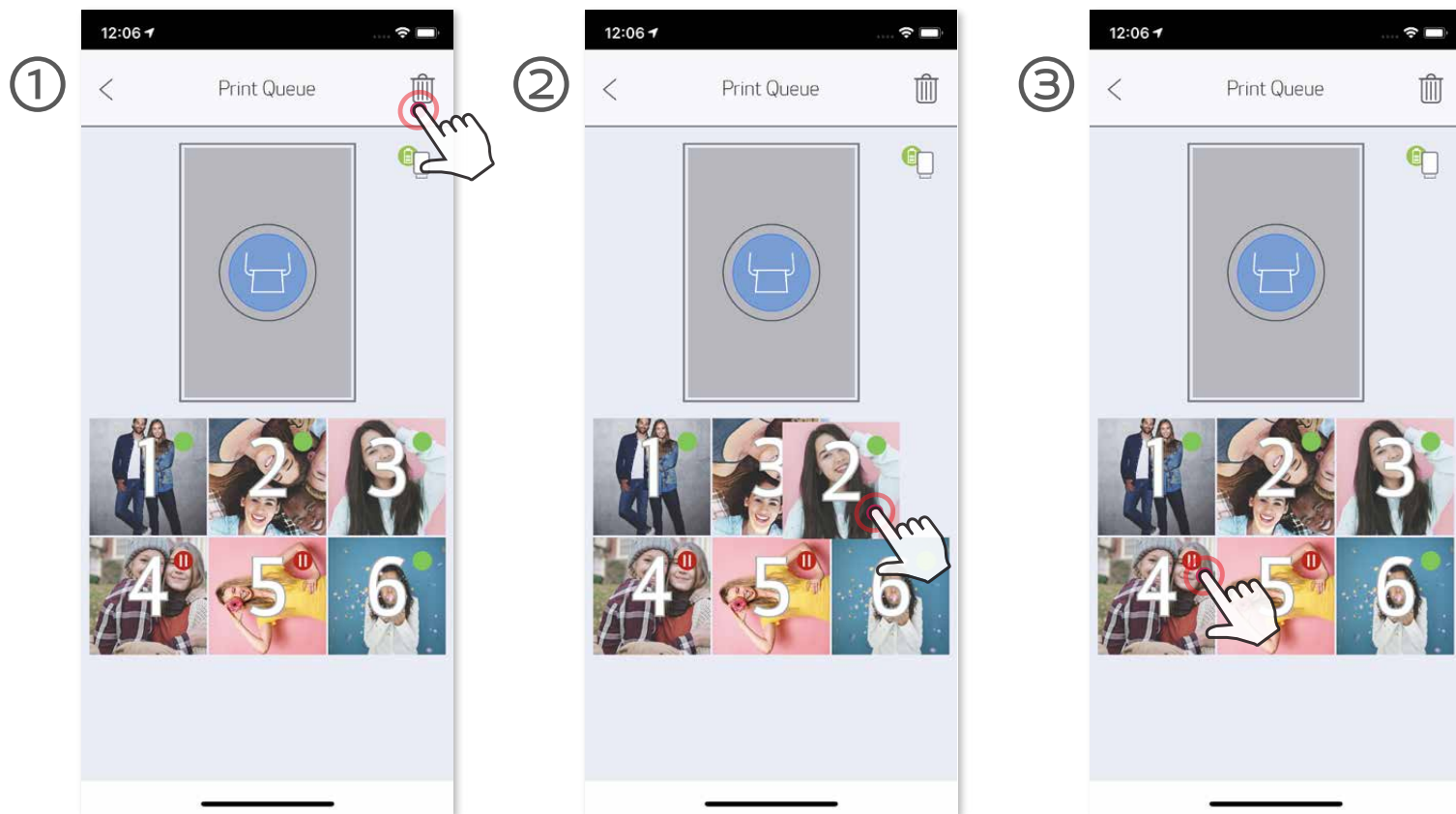

Nota sulla coda di stampa: l'immagine verrà memorizzata nella coda di stampa se la stampante non è accesa e collegata quando si invia una stampa. Per rilasciare la stampa è sufficiente accendere la stampante e ricollegarla, verrà richiesto se si desidera stampare le immagini in coda. Per visualizzare o eliminare le immagini in coda, andare al Menu principale > Coda di stampa.

! NOTA

- L'immagine stampata potrebbe differire dall'immagine originale a causa della "tecnologia dello schermo" utilizzata per visualizzare il colore su un dispositivo mobile che è diversa dalla "tecnologia di stampa" utilizzata per stampare il colore su carta. (Stampa a trasferimento termico).
- Non tirare la carta con forza durante la stampa o l'inceppamento della carta.
- Non aprire il coperchio superiore durante la stampa. Può influire sulla qualità di stampa.
- Se la stampante viene scossa, la qualità della stampa fotografica potrebbe essere compromessa.

MODIFICA FOTO

Puoi personalizzare la tua immagine con modifiche come filtri, adesivi, testo e altro.

- ① Selezionare le icone nella barra inferiore dello schermo.
- ② Personalizzazione secondo i propri gusti.
- ③ Non dimenticarti di salvare, condividere o stampare le modifiche prima di uscire dallo schermo.



Regolazione
immagine

Cornici

Testo

Distorsione viso*

Adesivi

Filtri immagine

Disegno

Luminosità

Contrasto

Saturazione

RGB

Capovolgi
(verticale)



Capovolgi
(orizzontale)

Ruotare

* Rilevamento del volto nell'immagine richiesta.

STAMPA PUZZLE

Utilizzare la funzione Stampa Puzzle per stampare una singola foto su più fogli in modo da poter creare una stampa affiancata più grande.

- ① Quando si è pronti per la stampa, toccare  e scegliere il layout di 2 x 2 o 3 x 3 stampe. (Le linee appariranno per mostrare come verrà divisa l'immagine.)



- ② Toccare  per stampare le singole immagini e quindi unirle per creare una stampa più grande.





STAMPA COLLAGE

Usa la funzione Collage per stampare fino a 6 foto su un foglio 2x3.

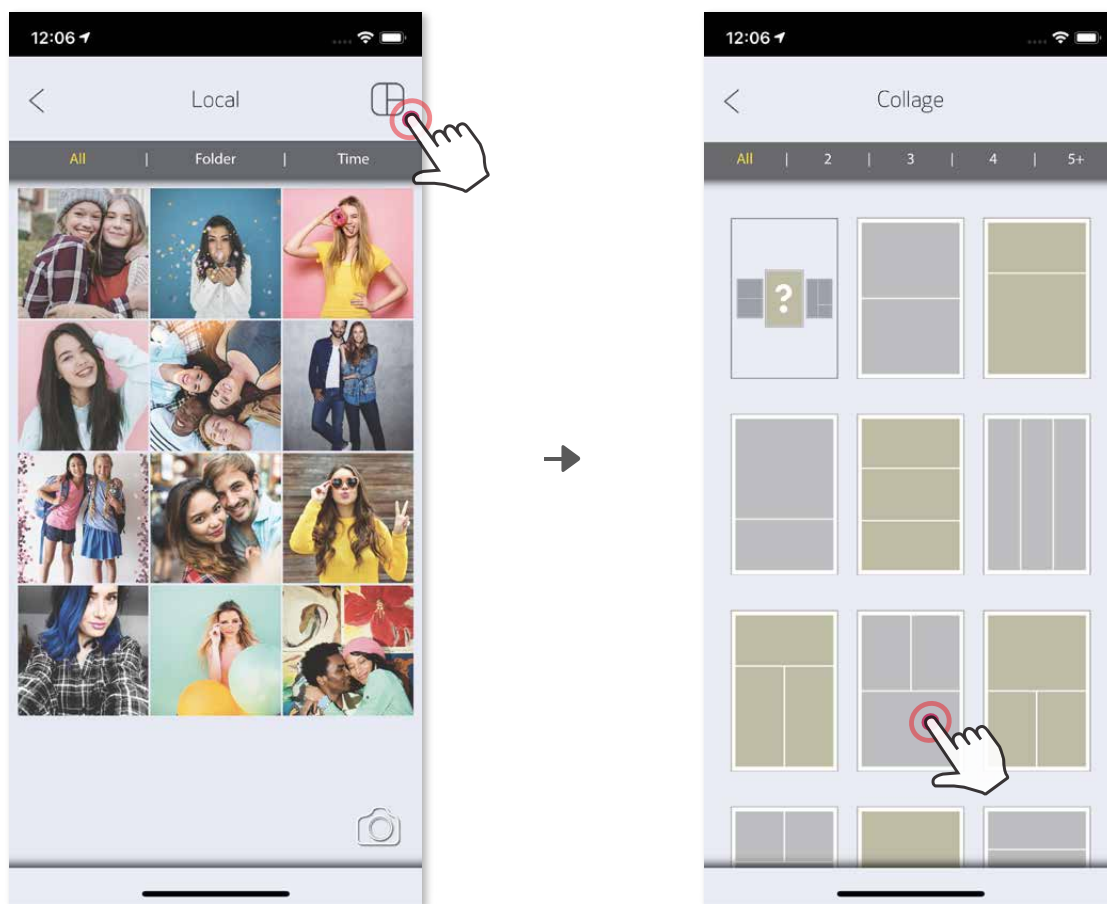
- ① Aprire le foto nella Galleria o negli album online.
- ② Toccare  per visualizzare i layout disponibili e selezionare quello che si desidera utilizzare (è possibile scegliere da 2 a 6 foto per layout)



- ③ Verificare il numero di foto necessarie per il layout e toccare "Selezionate".
- ④ Regolare le immagini nel collage come si desidera, quindi toccare  per stampare,  per condividere o  per salvare.

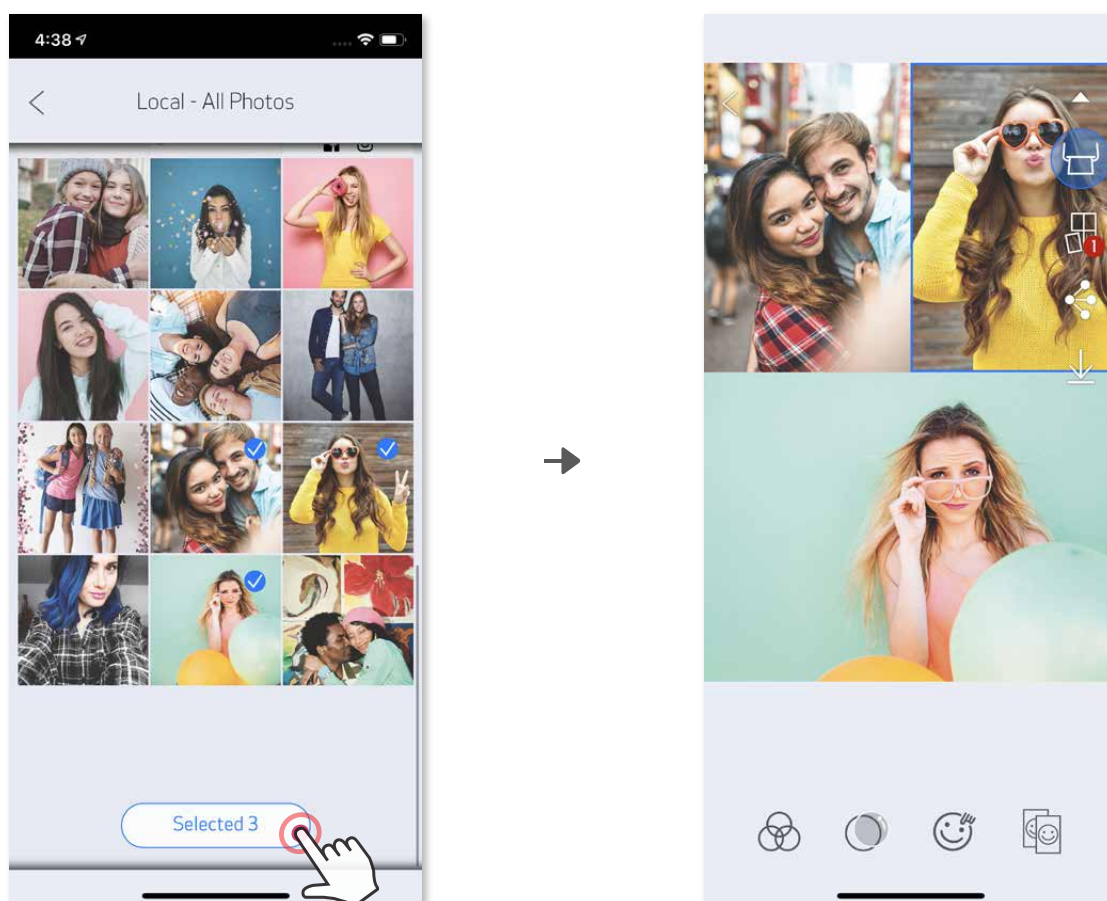

CONDIVISIONE FOTO

Puoi facilmente condividere o salvare le tue immagini e modifiche.

- ① Quando sei pronto, tocca  per aprire le opzioni sul dispositivo.
- ② Condividi con un'app elencata o salva nella memoria foto del tuo dispositivo.



Android

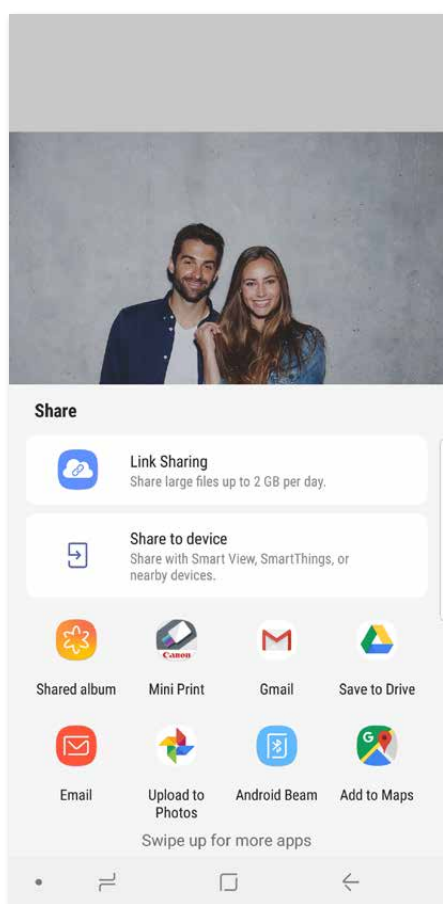

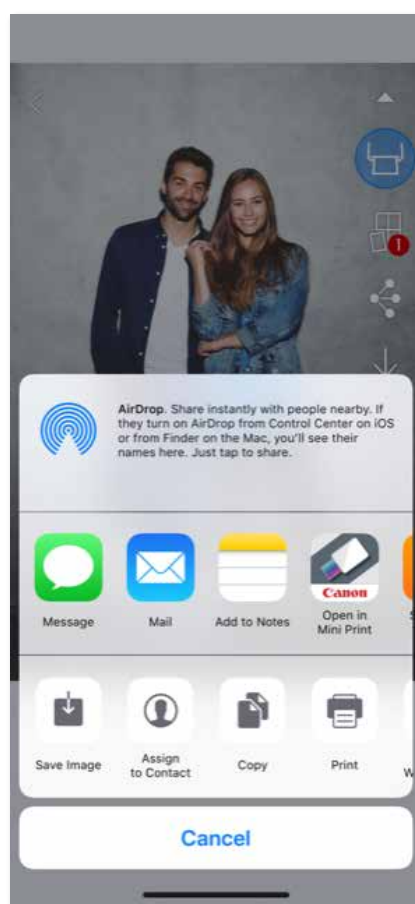

iOS



SALVATAGGIO FOTO

Puoi facilmente salvare le tue immagini nella cartella Canon dell'app.

- ① Quando sei pronto, tocca  per salvare la tua immagine.
- ② Per visualizzare le immagini salvate, toccare , quindi tocca "Cartella", quindi "Canon".

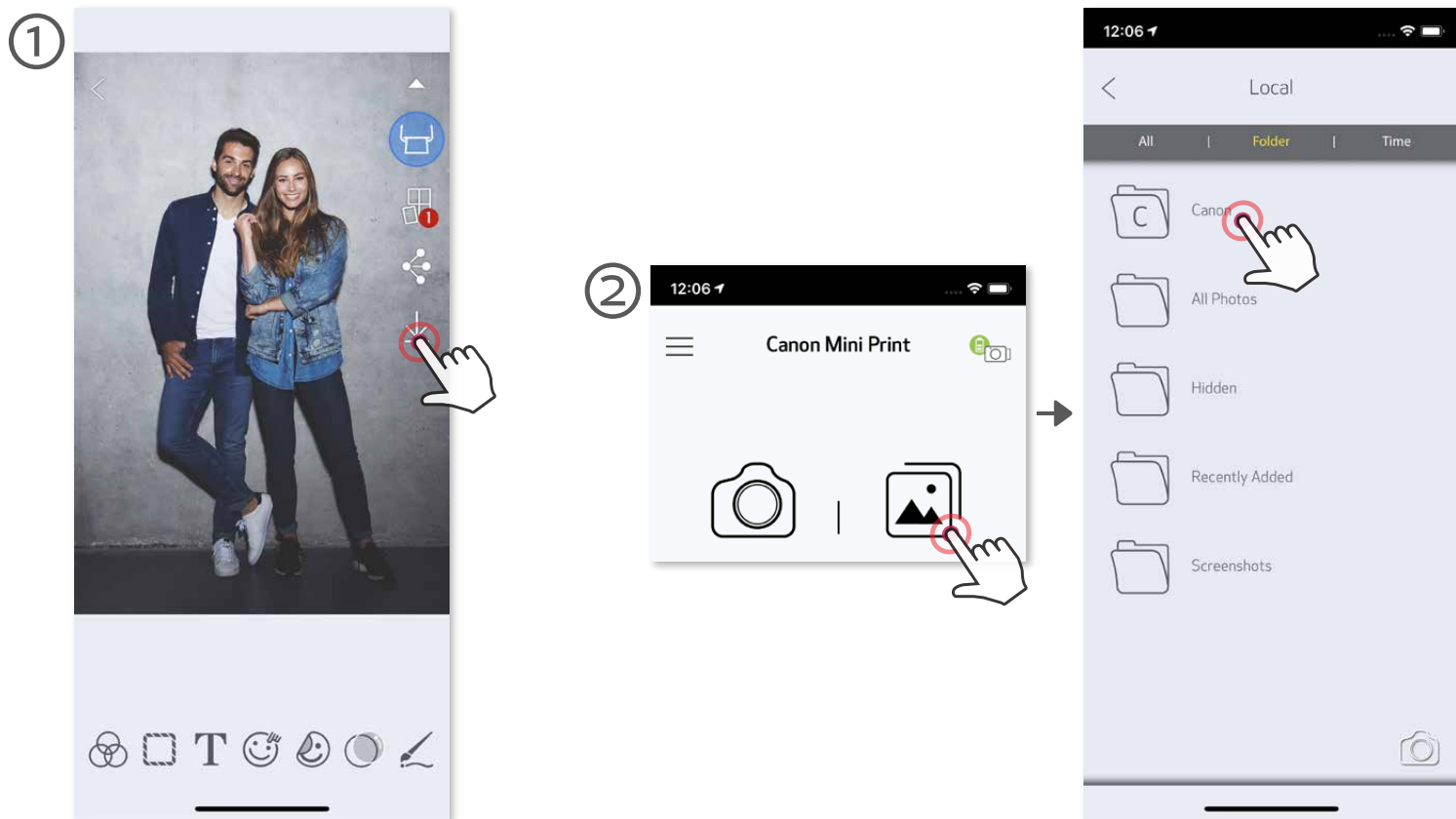

Per eliminare una foto dalla cartella Canon nell'app, toccare  per visualizzare la galleria fotografica.

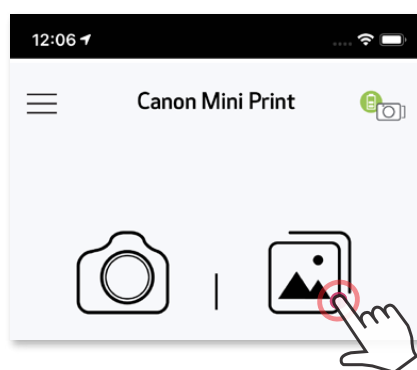

- ① Tocca "Cartella", quindi "Canon".
- ② Tocca il , quindi seleziona le foto che desideri eliminare in modo permanente.

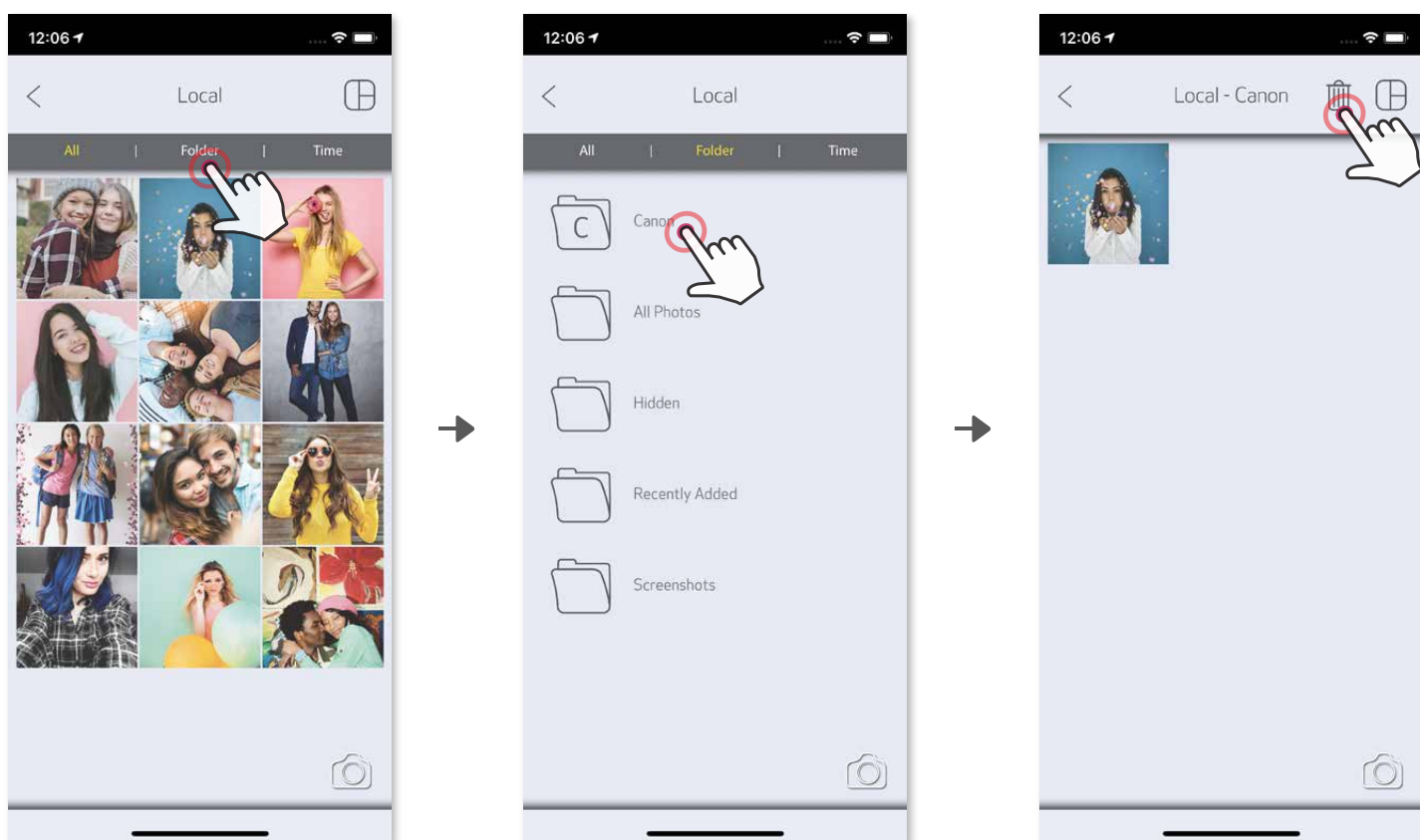

INVIO A MINI PRINT

Invia una foto dalla galleria fotografica o dal rullino fotografico del dispositivo all'app Canon Mini Print.

Per Android

- ① Cercare una foto nella Galleria del dispositivo e selezionare il pulsante Condividi.
- ② Toccare l'icona Mini Print per inviare la foto all'app in modo da poterla modificare e stampare.

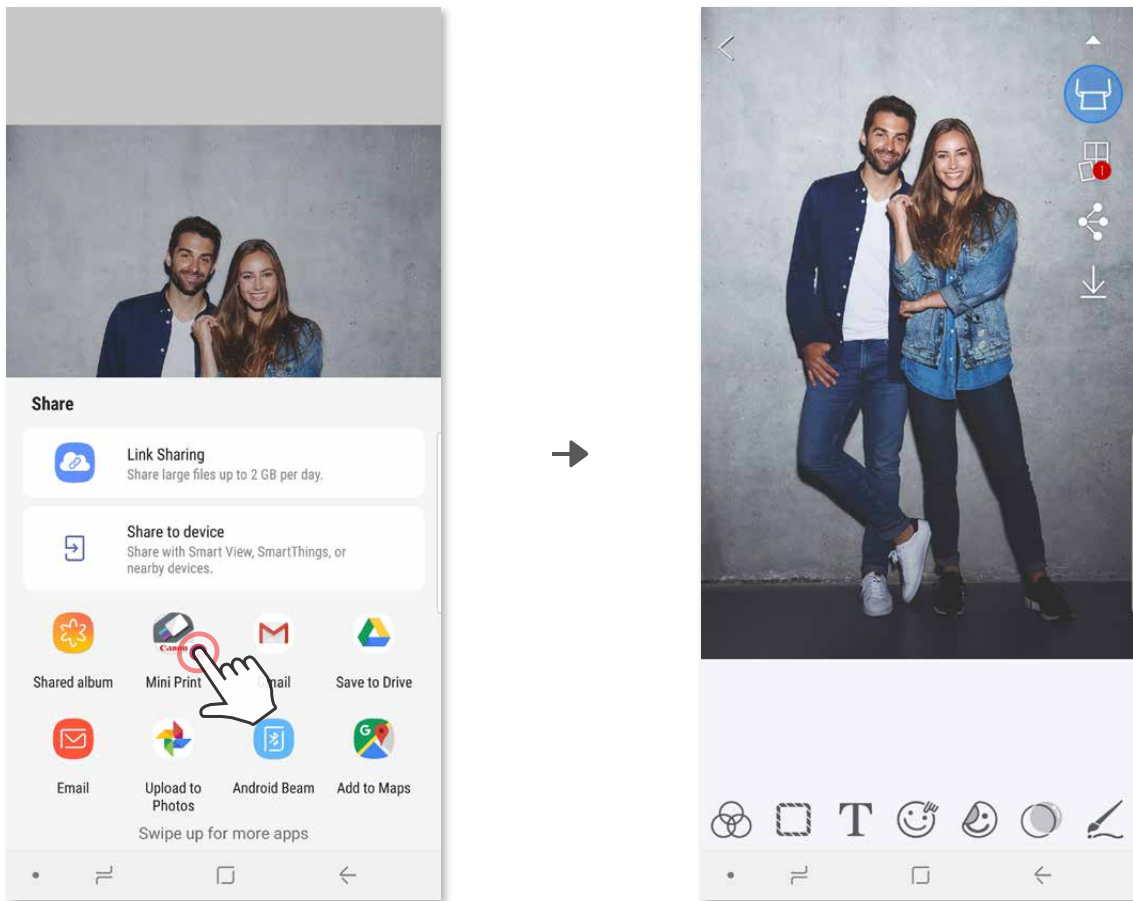

Per iOS

- ① Cercare una foto nella Galleria del dispositivo e selezionare il pulsante Condividi.
- ② **OPZIONE A** - Selezionare "Apri su Mini Print" per inviare la foto alla schermata di modifica dell'app in cui è possibile modificarla e stamparla.
- ③ **OPZIONE B** - Selezionare "Stampa su Canon" per inviare la foto direttamente allacoda di stampa.

Schermata di modifica

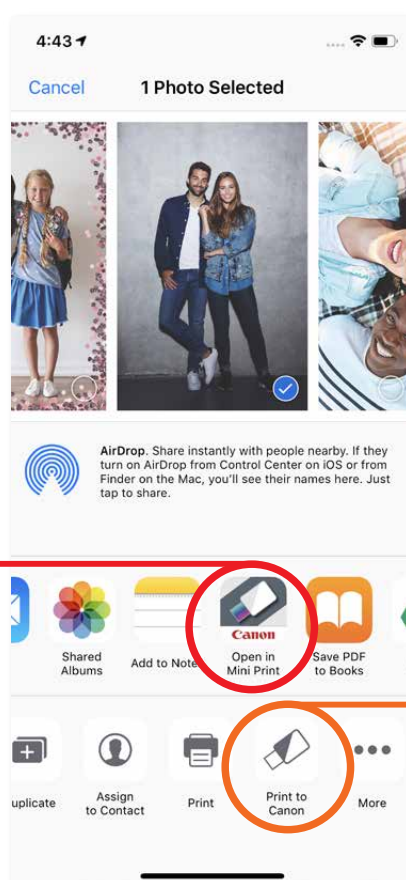

Coda di stampa



Canon

SMART SHEET, i marchi ZINK Technology e ZINK sono di proprietà di ZINK Holdings LLC. Usato su licenza. Apple, il logo Apple, iPad, iPad Air, iPad Pro e iPhone sono marchi commerciali di Apple Inc., registrati negli Stati Uniti e in altri Paesi. App Store è un marchio di servizio di Apple Inc. iOS è un marchio o marchio registrato di Cisco negli Stati Uniti e in altri paesi e viene utilizzato su licenza. Android, Google Play e il logo di Google Play sono marchi di Google LLC. Bluetooth è un marchio registrato di Bluetooth SIG. Wi-Fi è un marchio registrato di Wi-Fi Alliance. Tutti gli altri nomi di prodotti di terze parti, nomi di marchi e loghi sono marchi dei rispettivi proprietari.