

# OLYMPUS®

## FOTOCAMERA DIGITALE

# *E-M5* Mark II

## Manuale di istruzioni

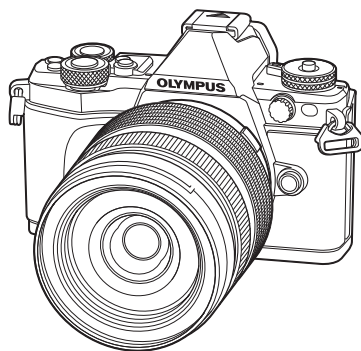

### Sommario

#### Indice attività rapido

1. Preparazione
2. Ripresa
3. Riproduzione
4. Funzioni menu
5. Collegamento della fotocamera a un computer e a uno smartphone
6. Connessione della fotocamera a un computer e a una stampante
7. Batteria, caricabatterie e scheda
8. Obiettivi intercambiabili
9. Uso di accessori venduti separatamente
10. Informazione
11. MISURE DI SICUREZZA

Model No.: E-M5 II

- Grazie per aver acquistato una fotocamera digitale Olympus. Prima di iniziare ad usare la vostra fotocamera, leggete attentamente queste istruzioni per ottenere i migliori risultati e per una maggior durata della macchina. Conservate il manuale in un posto sicuro per futuro riferimento.
- Prima di fare fotografie importanti, vi consigliamo fare alcuni scatti di prova, per acquisire familiarità con la fotocamera.
- Le illustrazioni dello schermo e della fotocamera mostrate in questo manuale sono state realizzate durante le fasi di sviluppo e potrebbero presentare delle differenze rispetto al prodotto reale.
- In caso di aggiunte e/o modifiche delle funzioni dovute a un aggiornamento del firmware, le informazioni saranno diverse. Per avere informazioni più aggiornate, visitate il sito Web di Olympus.

Registra il tuo prodotto su [www.olympus.eu/register-product](http://www.olympus.eu/register-product) e ottieni ulteriori vantaggi da Olympus!

- Questo avviso riguarda il flash in dotazione ed è principalmente rivolto agli utenti del Nord America.

## Information for Your Safety

# IMPORTANT SAFETY INSTRUCTIONS

When using your photographic equipment, basic safety precautions should always be followed, including the following:

- Read and understand all instructions before using.
- Close supervision is necessary when any flash is used by or near children. Do not leave flash unattended while in use.
- Care must be taken as burns can occur from touching hot parts.
- Do not operate if the flash has been dropped or damaged - until it has been examined by qualified service personnel.
- Let flash cool completely before putting away.
- To reduce the risk of electric shock, do not immerse this flash in water or other liquids.
- To reduce the risk of electric shock, do not disassemble this flash, but take it to qualified service personnel when service or repair work is required. Incorrect reassembly can cause electric shock when the flash is used subsequently.
- The use of an accessory attachment not recommended by the manufacturer may cause a risk of fire, electric shock, or injury to persons.



# SAVE THESE INSTRUCTIONS

### Note

- Nelle illustrazioni e nelle spiegazioni, il manuale mostra la visualizzazione del menu in inglese.  
È possibile selezionare la lingua di visualizzazione del menu della fotocamera.  
Per dettagli, leggere «Modifica della lingua di visualizzazione» (P. 101).

### Indicazioni utilizzate nel manuale

Nel manuale vengono utilizzati i seguenti simboli.

<b>Avvertenze</b>	Informazioni importanti riguardanti fattori che potrebbero condurre a problemi di funzionamento. Indicano anche operazioni da evitare.
 <b>Note</b>	Punti da tenere presente quando utilizzate la fotocamera.
 <b>Suggerimenti</b>	Informazioni utili che aiutano a sfruttare al meglio la fotocamera.
	Pagine di riferimento che descrivono dettagli o informazioni associate.

<b>Indice attività rapido</b>	<b>7</b>
Nome delle parti .....	10
<b>Preparazione</b>	<b>12</b>
Contenuto della confezione .....	12
Ricarica e inserimento della batteria .....	13
Inserimento della scheda .....	14
Rimozione della scheda .....	14
Montaggio dell'obiettivo sulla fotocamera.....	15
Utilizzo del monitor .....	16
Accensione della fotocamera.....	17
Impostazione della data e dell'ora.....	18
<b>Ripresa</b>	<b>19</b>
Visualizzazione delle informazioni durante la ripresa .....	19
Visualizzazione del monitor durante la ripresa .....	19
Passaggio tra display .....	21
Passare dalla ripresa con Live View alla ripresa con il mirino e viceversa .....	21
Visualizzazione dei dettagli .....	22
Scattare fotografie.....	23
Scatto con operazioni touchscreen .....	25
Usare la modalità iAUTO .....	26
Fotografare in modalità di scena..	27
Usare i filtri artistici .....	30
Usare i PHOTO STORY .....	32
Fotografia «Mira e scatta» (modalità programma <b>P</b> ).....	34
Scelta del diaframma (modalità priorità diaframma <b>A</b> ) .....	35
Scelta del tempo di posa (modalità con priorità ai tempi <b>S</b> ) .....	36
Scelta di diaframma e tempo di posa (modalità manuale <b>M</b> ) .....	37
Fotografie con lunga esposizione (BULB) .....	37
Fotografia composita live (composita campo scuro e illuminato).....	38
Registrazione di filmati .....	39
Uso della modalità filmato (☞) .....	40
Scattare fotografie durante la registrazione di filmati (Modalità filmato+foto) .....	42
Usare la funzione silenzioso quando si registra un filmato .....	42
Ripresa «My Clips» .....	43
Modificare «My Clips» .....	44
Registrazione di filmati con effetto rallentato/accelerato .....	45
Utilizzo delle opzioni di fotografia ripresa.....	46
Richiamare le opzioni di ripresa .....	46
Controllo dell'esposizione (compensazione dell'esposizione) .....	48
Blocco dell'esposizione (AE Lock) .....	48
Impostazione del crocino AF (area AF) .....	49
Utilizzare il crocino piccolo e il crocino di gruppo (Impostare il crocino AF) .....	50
AF priorità ai volti/AF rilevamento pupilla .....	50
Riquadro zoom AF/zoom AF (Super Spot AF) .....	51
Scelta della modalità di messa a fuoco (modalità AF) .....	52
Modifica della luminosità di luci e ombre .....	53
Controllo del colore (Color Creator) .....	54

Ripresa di immagini HDR (High Dynamic Range) .....	55
Scelta della modalità di misurazione della luminosità (esposizione) .....	56
Sensibilità ISO .....	56
Regolazione dei colori (bilanciamento del bianco) .....	57
Regolazione del bilanciamento del bianco (compensazione del bilanciamento del bianco) .....	58
Riduzione dell'oscillazione della fotocamera (stabilizzazione immagine) .....	59
Scatto in sequenza/uso dell'autoscatto .....	60
Scattare senza la vibrazione causata dalle operazioni del pulsante di scatto (Anti-Shock [♦]) .....	61
Fotografare senza il suono dell'otturatore (scatto silenzioso[♥]) .....	62
Scattare fotografie con una risoluzione superiore (High Res Shot) .....	63
Impostazione dell'aspetto dell'immagine .....	63
Selezione della qualità dell'immagine (modalità qualità immagine fotografia) .....	64
Selezione della qualità dell'immagine (modalità qualità immagine filmato) .....	65
Uso del flash (fotografia con flash) .....	66
Regolazione della potenza del flash (controllo intensità flash) .....	69
Assegnazione delle funzioni ai pulsanti (Button Function) .....	69
Opzioni di elaborazione (modalità immagine) .....	73
Fare regolazioni fini della nitidezza (nitidezza) .....	74
Fare regolazioni fini del contrasto (contrasto) .....	74
Fare regolazioni fini della saturazione (saturazione) .....	74

Fare regolazioni fini del tono (gradazione) .....	75
Impostare il formato di riproduzione del colore (Color Space) .....	76
Opzioni audio per filmati (registrazione dei filmati con audio) .....	76
Aggiunta di effetti a un filmato .....	77

## Riproduzione 78

- **Visualizzazione delle informazioni durante la riproduzione** ..... 78
  - Informazioni sulla riproduzione dell'immagine ..... 78
  - Visualizzazione dei dettagli ..... 79
- **Visualizzazione di fotografie e filmati** ..... 80
  - Visualizzazione indice/Visualizzazione calendario ..... 81
  - Visualizzazione delle fotografie ..... 81
  - Volume ..... 82
  - Visualizzazione dei filmati ..... 83
  - Protezione delle immagini ..... 83
  - Cancellazione delle immagini ..... 83
  - Impostare un ordine di trasferimento sulle immagini ([Share Order]) ..... 84
  - Selezione delle immagini ([Share Order Selected], [O-T], [Erase Selected]) ..... 84
- **Uso del touchscreen** ..... 85
  - Selezione e protezione delle immagini ..... 85

## Funzioni menu 86

- **Operazioni di base dei menu** ..... 86
- **Uso del menu di ripresa 1/ menu di ripresa 2** ..... 87
  - Formattazione della scheda (Config Sch) ..... 87
  - Eliminazione di tutte le immagini (Card Setup) ..... 87
  - Ripristino delle impostazioni predefinite (Reset) ..... 88

Registrazione delle impostazioni preferite (Myset) .....	88
Opzioni di elaborazione (modalità immagine) .....	89
Qualità dell'immagine (◀️).....	89
Zoom digitale (Digital Tele-converter).....	90
Impostazione dell'autoscatto (📷/🕒) .....	90
Ripresa automatica con un intervallo fisso (📷) ripresa Time Lapse) .....	91
Variazione delle impostazioni per una serie di fotografie (bracketing) .....	92
Registrazione di esposizioni multiple in una singola immagine (esposizione multipla) .....	94
Correzione chiave di volta e controllo della prospettiva (Keystone Comp.).....	96
Impostare la ripresa anti-shock/silenziosa (Anti-Shock[⬆️]/Silent[♥️]) .....	97
Impostare scatti in alta risoluzione (High Res Shot) .....	97
Fotografia con flash con telecomando wireless .....	97

## ■ Uso del menu di riproduzione...98

Visualizzazione immagini ruotate (📷) .....	98
Modifica delle immagini.....	98
Annullamento di tutte le protezioni .....	100

## ■ Uso del menu di impostazione 101

🕒 (Impostazione data/ora).....	101
🗣️ (Modifica della lingua di visualizzazione).....	101
📺 (Regolazione della luminosità del monitor) .....	101
Rec View .....	101
Wi-Fi Settings.....	101
⚙️ Menu Display.....	101
Firmware .....	101

## ■ Uso dei menu personalizzati...102

📷 AF/MF .....	102
📷 Button/Dial/Leva .....	103
📷 Release/📷.....	104
📷 Disp/📷)/PC .....	104
📷 Exp/📷/ISO .....	107
📷 ⚡ Custom .....	108
📷 ◀️/Color/WB .....	108
📷 Record/Erase .....	109
📷 Movie.....	110
📷 Built-In EVF .....	112
📷 📷 Utility .....	112
AEL/AFL .....	113
MF Assist .....	114
📷 Lever Function .....	114
Vedere le immagini della fotocamera sulla TV .....	115
Scelta della visualizzazione del pannello di controllo (📷Control Settings).....	117
Visualizzazione delle informazioni aggiuntive.....	118
Tempi di posa con utilizzo automatico del flash .....	119
Combinazioni di dimensioni immagine del filmato e tassi di compressione.....	120
Scattare autoritratti con il menu di aiuto selfie .....	120
Selezionare lo stile di visualizzazione nel mirino .....	121

## Collegamento della fotocamera a uno smartphone

122

## ■ Connessione a uno smartphone.....

123

## ■ Trasferimento di immagini a uno smartphone .....

124

## ■ Ripresa da remoto con uno smartphone.....

124

## ■ Aggiunta di informazioni sulla posizione alle immagini .....

125

- **Modifica del metodo di connessione** ..... 126
- **Modificare la password**..... 126
- **Annullamento di un ordine di condivisione** ..... 127
- **Inizializzazione delle impostazioni LAN wireless**..... 127

## **Connessione della fotocamera a un computer e a una stampante** 128

- **Collegamento della fotocamera a un computer**..... 128
- **Copia di immagini in un computer**..... 128
- **Installazione del software per PC**..... 129
- **Stampa diretta (PictBridge)**..... 131
  - Stampa - metodo rapido ..... 131
  - Personalizzazione della stampa ..... 132
- **Prenotazione delle stampe (DPOF)**..... 133
  - Creazione di un ordine di stampa ..... 133
  - Rimozione di tutte le immagini o di quelle selezionate dall'ordine di stampa ..... 134

## **Batteria, caricabatterie e scheda** 135

- **Batteria e caricabatterie**..... 135
- **Uso del caricabatterie all'estero**..... 135
- **Schede di memoria utilizzabili** ..... 136
- **Modalità di registrazione e dimensioni di file/numero di immagini memorizzabili**..... 137

## **Obiettivi intercambiabili** 138

- Specifiche obiettivi M.ZUIKO DIGITAL ..... 139

## **Uso di accessori venduti separatamente** 143

- **Portabatteria (HLD-8)** ..... 143
- **Flash esterni progettati per l'uso con questa fotocamera** ..... 145
  - Fotografia con flash con telecomando wireless ..... 145
- **Altre unità flash esterne** ..... 147
- **Accessori principali** ..... 147
- **Tabella di sistema**..... 148

## **Informazione** 150

- **Informazioni e suggerimenti** ... 150
- **Codici di errore**..... 152
- **Pulizia e conservazione della fotocamera**..... 154
  - Pulizia della fotocamera ..... 154
  - Conservazione della fotocamera ..... 154
  - Pulizia e controllo del sensore ... 154
  - Pixel Mapping - Controllo delle funzioni di elaborazione delle immagini ..... 155
- **Directory di menu**..... 156
- **Specifiche tecniche**..... 164

## **MISURE DI SICUREZZA** 168

- **MISURE DI SICUREZZA** ..... 168

## **Indice** 178

## Ripresa



Fotografare con le impostazioni automatiche	▶ iAUTO ( <b>iA</b> UTO)	26
Sceita di un formato	▶ Formato immagine	63
Corrispondenza rapida delle impostazioni con la scena	▶ Modalità scena ( <b>SCN</b> )	27
Fotografia professionale semplificata	▶ Live Guide	26
Regolazione della luminosità di una fotografia	▶ Compensazione dell'esposizione	48
Scattare fotografie con uno sfondo sfocato	▶ Live Guide	26
	▶ Fotografia con priorità dei diaframmi	35
Scattare fotografie che bloccano il soggetto in movimento o che trasmettono il senso del movimento	▶ Live Guide	26
	▶ Fotografia con priorità ai tempi	36
	▶ Modalità scena ( <b>SCN</b> )	27
Fotografare con il colore corretto	▶ Bilanciamento del bianco	57
	▶ Bilanciamento del bianco one-touch	58
Elaborazione delle immagini in base al soggetto/Fotografie monotoni	▶ Modalità immagine	73
	▶ Filtro artistico ( <b>ART</b> )	30
	▶ Uso del touchscreen	25
Quando la fotocamera non mette a fuoco il soggetto/Messa a fuoco su un'area	▶ Area AF	50
	▶ Crocino AF zoom/zoom AF	51
Messa a fuoco su un punto nel fotogramma/conferma della messa a fuoco prima dello scatto	▶ Crocino AF zoom/zoom AF	51
Ricomposizione delle fotografie dopo la messa a fuoco	▶ C-AF+TR (AF tracking)	53
Scattare foto senza flash	▶ DIS Mode/ISO	27/56
Riduzione della vibrazione della fotocamera	▶ Ripresa con Image Stabilizer/Anti-shock	59/61
	▶ Autoscatto	60
	▶ Cavo per comando a distanza	147

Scattare fotografie di un soggetto in controluce	► Uso del flash	66
	► Gradazione (Modalità immagine)	75
Fotografia dei fuochi di artificio	Fotografia posa B/time	37
	► Fotografia composita live	38
	Modalità scena ( <b>SCN</b> )	27
Scattare fotografie in modo che i soggetti bianchi non appaiano troppo chiari e i soggetti neri troppo scuri	Gradazione (Modalità immagine)	75
	► Istogramma/compensazione dell'esposizione	22/48
	Controllo alte luci e ombre	53
Riduzione disturbo immagine (mottling)	► Noise Reduct.	107
Ottimizzazione del monitor/ regolazione della tonalità del monitor	► Regolazione della luminosità del monitor/Live View Boost	101/105
Controllo dell'effetto impostato prima di scattare	► Funzione anteprima	70
	Immagine Prova	70
Controllo dell'orientamento orizzontale o verticale prima della ripresa	► Level gauge	22
Fotografare con una composizione deliberata	► Displayed Grid	105
Aumento dello zoom nelle fotografie per controllare la messa a fuoco	► AUTO [ ] (Rec View)	101
Autoritratti	► Autoscatto	60
	Modalità scena ( <b>SCN</b> )	27
Scattare fotografie in sequenza	► Scattare fotografie in sequenza	60
Prolungare la durata della batteria	► Modalità di riposo rapida	113
Aumento del numero di scatti disponibili	► Modalità di registrazione	64
Ripresa da remoto con uno smartphone	► Ripresa da remoto con uno smartphone	124
Fotografare senza il suono dell'otturatore	► Silenzioso [ ]	61



## Riproduzione/Ritocco



Visualizzazione delle immagini sul televisore	▶ HDMI/Video Out	104
	Riproduzione su televisore	115
Visualizzare presentazioni con musica di sottofondo	▶ Diapositive	82
Schiarire le ombre	▶ Regolazione ombre (JPEG Edit)	99
Gestione effetto occhi rossi	▶ Correzione occhi rossi (JPEG Edit)	99
Stampare senza problemi	▶ Stampa diretta	131
Stampe commerciali	▶ Creazione di un ordine di stampa	133
Trasferimento di immagini a uno smartphone	▶ Trasferimento di immagini a uno smartphone	124
Aggiunta dei dati di localizzazione alle immagini	▶ Aggiunta dei dati di localizzazione alle immagini	125

## Impostazioni fotocamera



Sincronizzazione di data e ora	▶ Impostazione della data e dell'ora	18
Ripristino delle impostazioni predefinite	▶ Reimposta	88
Salvare le impostazioni	▶ Impostazioni personalizzate	88
Modificare la lingua di visualizzazione	▶	101
Disattivazione del suono dell'auto focus	▶  (Suono beep)	106

## Nome delle parti

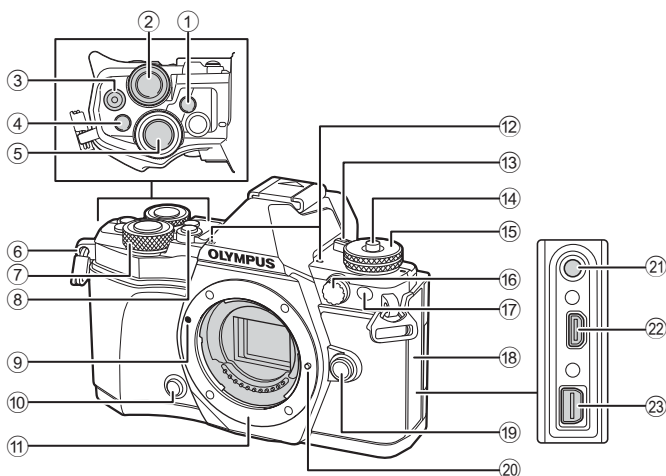

- |  |  |
|--|--|
| ①  (LV) pulsante (Fn3).....P. 21, 69                                       | ⑬ Leva <b>ON/OFF</b> .....P. 17  |
| ② Ghiera posteriore* ()<br>.....P. 34–37, 47–48, 65, 71–72                 | ⑭ Blocco ghiera modalità .....P. 23  |
| ③ Pulsante  (Filmato)/ .....P. 39, 69, 84                                  | ⑮ Ghiera della modalità.....P. 23  |
| ④ Pulsante <b>Fn2</b> .....P. 54, 71, 114                                  | ⑯ Connettore flash esterno .....P. 145   |
| ⑤ Pulsante di scatto .....P. 24  | ⑰ Spia autoscatto/<br>illuminatore AF .....P. 60/P. 102  |
| ⑥ Punto di aggancio della tracolla.....P. 12                               | ⑱ Mascherina connettore  |
| ⑦ Ghiera anteriore* ().....P. 34–37, 81                                    | ⑲ Pulsante di rilascio dell'obiettivo .....P. 15   |
| ⑧ Pulsante <b>HDR (Fn4)</b> .....P. 55, 69                                 | ⑳ Blocco dell'obiettivo  |
| ⑨ Segno di inserimento<br>dell'obiettivo .....P. 15                        | ㉑ Connettore del microfono (i microfoni<br>commerciali di produttori terzi possono<br>essere utilizzati tramite mini presa<br>stereo ø3,5) |
| ⑩  Pulsante (Anteprema) .....P. 70   | ㉒ Connettore HDMI (Tipo D).....P. 115  |
| ⑪ Bocchettone (Rimuovete il tappo corpo<br>prima di inserire l'obiettivo). | ㉓ Multi-connettore.....P. 115, 128, 131  |
| ⑫ Microfono stereo.....P. 76, 84, 100                                      |  |

\* In questo manuale le icone e rappresentano le operazioni effettuate usando la ghiera anteriore e quella posteriore.

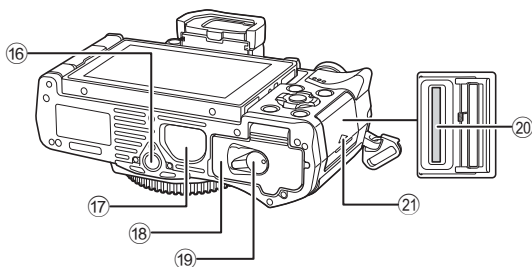
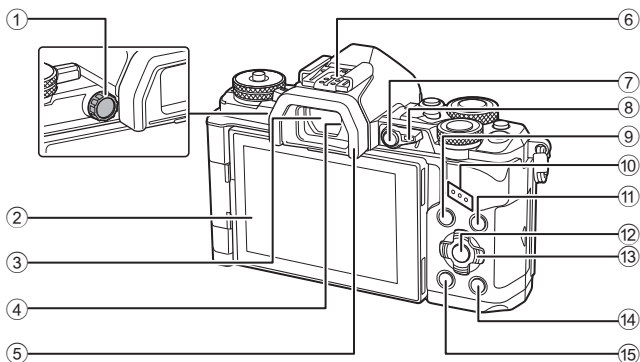

- |   |   |
|---|---|
| ① Ghiera di regolazione delle diottrie .P. 21         | ⑪ Pulsante <b>INFO</b> .....P. 22, 79         |
| ② Monitor (Touchscreen)<br>.....P. 19, 21, 47, 78, 85 | ⑫ Pulsante <b>OK</b> .....P. 47–48, 86        |
| ③ Mirino .....P. 21                                   | ⑬ Tasti freccia* .....P. 80                   |
| ④ Sensore ottico                                      | ⑭ Pulsante <b>▶</b> (Riproduzione).....P. 80  |
| ⑤ Oculare .....P. 147                                 | ⑮ Pulsante <b>⏏</b> (Cancellazione).....P. 83 |
| ⑥ Slitta di contatto flash.....P. 66, 145             | ⑯ Innesto treppiede                           |
| ⑦ Pulsante <b>Fn1</b> .....P. 69                      | ⑰ Coperchio PBH.....P. 143                    |
| ⑧ Leva .....P. 34–37, 114                             | ⑱ Sportello vano batteria.....P. 13           |
| ⑨ Pulsante <b>MENU</b> .....P. 86                     | ⑲ Blocco vano batteria .....P. 13             |
| ⑩ Altoparlante  | ⑳ Alloggiamento scheda .....P. 14             |
|   | ㉑ Sportello vano scheda .....P. 14            |

\* In questo manuale le icone  $\Delta$   $\nabla$   $\triangleleft$   $\triangleright$  rappresentano le operazioni effettuate con i tasti a freccia.

# 1 Preparazione

## Contenuto della confezione

La confezione della fotocamera include i seguenti oggetti.

Se riscontrate mancanze o danni al contenuto della confezione rivolgetevi al vostro rivenditore.



Fotocamera



Tappo corpo macchina



Cinghia

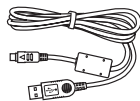

Cavo USB  
CB-USB6

- Custodia del flash
- CD-ROM del software per computer
- Manuale d'istruzioni
- Certificato di garanzia



Flash  
FL-LM3



Batteria agli ioni di  
litio BLN-1



Caricabatterie per  
batterie agli ioni di  
litio BCN-1

## Attacco della tracolla

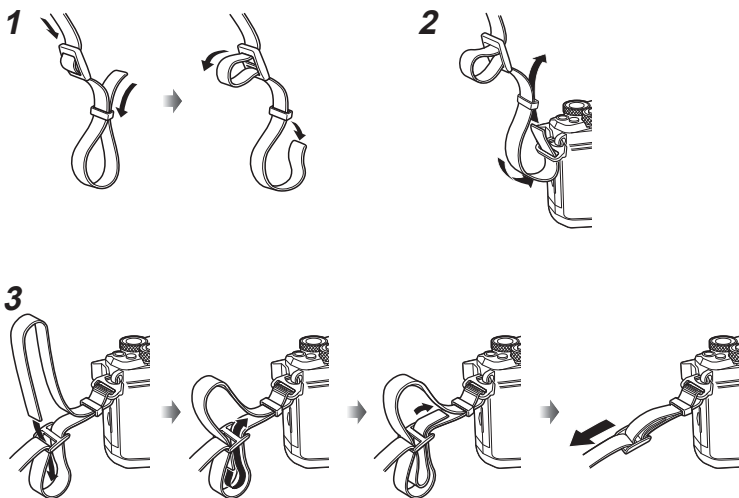

- Collegate la tracolla sull'altro lato nello stesso modo.
- Infine, tirate la tracolla con forza, assicurandovi che sia fissata saldamente.

## Ricarica e inserimento della batteria

### 1 Ricarica della batteria.

#### Indicatore di carica

Carica in corso	Si accende in arancione
Carica completa	Off
Errore di ricarica	Lampeggia in arancione

(Tempo di ricarica: fino a circa 4 ore)

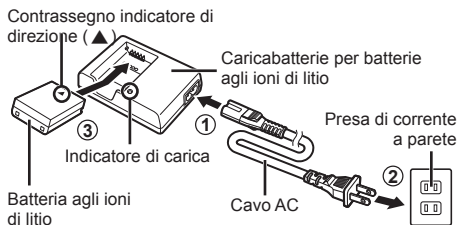

#### Avvertenze

- Scollegate il caricabatterie al termine della ricarica.

### 2 Apertura dello sportello del vano batteria.

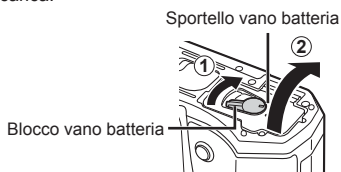

### 3 Inserimento della batteria.

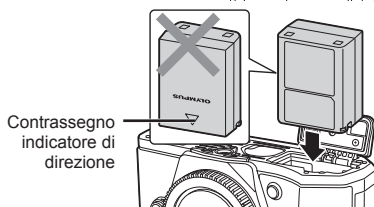

#### Rimozione della batteria

Spegnete la fotocamera prima di aprire o chiudere lo sportello del vano batteria. Per rimuovere la batteria, spingete prima il pomello di blocco batteria nella direzione della freccia, quindi rimuovetela.

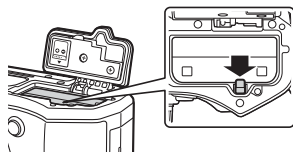

#### Avvertenze

- Se non riuscite a rimuovere la batteria, rivolgetevi a un distributore autorizzato o a un centro di assistenza. Non forzate.

#### Note

- È consigliabile avere una batteria di riserva in caso di utilizzo prolungato, nel caso la batteria inserita si scarichi.
- Consultate anche «Batteria, caricabatterie e scheda» (P. 135).

## Inserimento della scheda

Con questa fotocamera potete usare i seguenti tipi di schede di memoria SD (disponibili in commercio): SD, SDHC, SDXC ed Eye-Fi.

### Schede Eye-Fi

Prima dell'utilizzo leggere «Schede di memoria utilizzabili» (P. 136).

#### 1 Inserimento della scheda.

- Aprite lo sportello del vano scheda.
- Inserite la scheda fino a bloccarla in posizione.  
☞ «Schede di memoria utilizzabili» (P. 136)

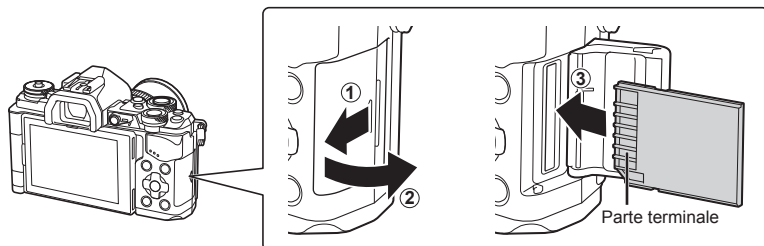

#### Avvertenze

- Spegnete la fotocamera prima di inserire o rimuovere la batteria o la scheda.
- Non esercitate pressione per inserire una scheda danneggiata o deformata.  
Tali operazioni possono danneggiare il vano scheda.

#### 2 Chiusura dello sportello del vano scheda.

- Chiudere saldamente fino ad udire un clic.

#### Avvertenze

- Accertatevi che lo sportello del vano scheda sia chiuso prima di utilizzare la fotocamera.

## Rimozione della scheda

Premete leggermente la scheda inserita per provocarne l'espulsione. Estraete la scheda.

#### Avvertenze

- Non rimuovere la batteria o la scheda mentre è visualizzato l'indicatore di scrittura su scheda (P. 19).

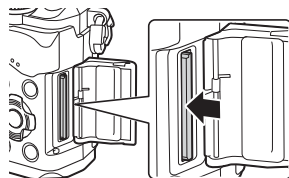

## Montaggio dell'obiettivo sulla fotocamera

### 1 Montate l'obiettivo sulla fotocamera.

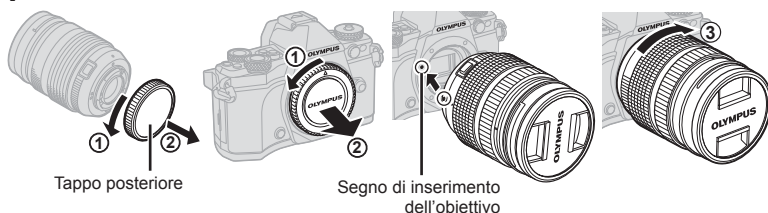

- Rimuovete il tappo posteriore dell'obiettivo e il tappo del corpo macchina.
- Allineate il riferimento di montaggio dell'obiettivo (rosso) sulla fotocamera con il riferimento di allineamento (rosso) sull'obiettivo, quindi inserite l'obiettivo nel corpo della fotocamera.
- Ruotate in senso orario l'obiettivo fino a udire un clic (nella direzione indicata dalla freccia ③).

### Avvertenze

- Prima di collegare o rimuovere l'obiettivo assicuratevi che la fotocamera sia spenta.
- Non premete il pulsante di rilascio dell'obiettivo.
- Non toccate le parti interne della fotocamera.

### 2 Rimuovete il copriobiettivo.

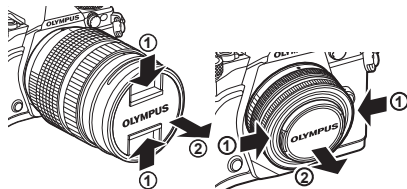

### ■ Rimozione dell'obiettivo dalla fotocamera

Prima di rimuovere l'obiettivo assicuratevi che la fotocamera sia spenta.

- 1 Tenete premuto il pulsante di rilascio dell'obiettivo e ruotate l'obiettivo nella direzione della freccia.

Pulsante di rilascio dell'obiettivo

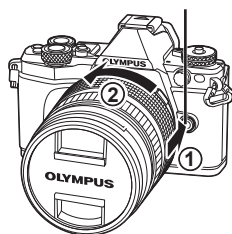

### Obiettivi intercambiabili

Consultate «Obiettivi intercambiabili» (P. 138).

## Utilizzo del monitor

Potete modificare l'orientamento e l'angolo del monitor.

Al momento dell'acquisto, il monitor è orientato verso l'interno. Utilizzate la fotocamera con il monitor orientato verso l'esterno.

1  
Preparazione

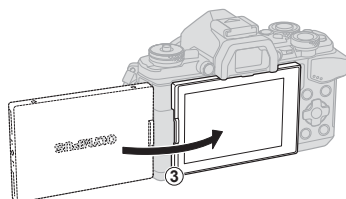
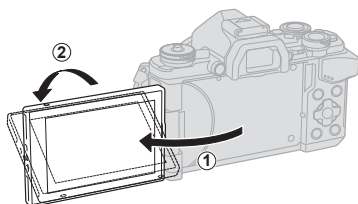

Angolazione inferiore/Angolazione superiore

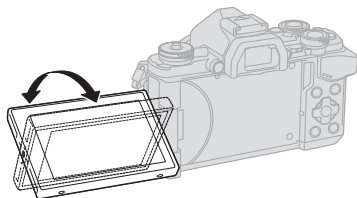

Autoritratto

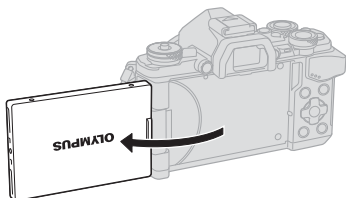

- Quando il monitor è in posizione selfie, il display del monitor ruoterà verticalmente.
- Se state usando un obiettivo zoom motorizzato, si sposterà automaticamente sul lato grandangolo quando il monitor è impostato in posizione selfie.
- Quando il monitor è in posizione selfie, potete passare alla schermata per scattare autoritratti  
👤 «Scattare autoritratti con il menu di aiuto selfie» (P. 120)



## Accensione della fotocamera

### 1 Spostate la leva **ON/OFF** nella posizione **ON**.

- Quando la fotocamera è accesa, il monitor si accende.
- Per spegnere la fotocamera, riportate la leva nella posizione **OFF**.

#### ■ Leva ON/OFF

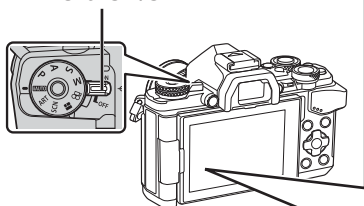

#### ■ Monitor

##### Livello batteria

- (verde): fotocamera pronta allo scatto. (Visualizzato per circa 10 secondi dopo l'accensione.)
- (verde): batteria in esaurimento
- (lampeggia in rosso): caricate la batteria.



#### Modalità di riposo della fotocamera

Se non eseguite alcuna operazione per un minuto, la fotocamera avvia la modalità di «riposo» (stand-by) per spegnere il monitor e annullare tutte le azioni. La fotocamera viene riattivata quando premete un pulsante qualsiasi (il pulsante di scatto, il pulsante , ecc.). La fotocamera si spegne automaticamente se rimane in modalità di riposo per 4 ore. Riaccendete la fotocamera prima dell'uso.

## Impostazione della data e dell'ora

Informazioni su data e ora vengono memorizzate sulla scheda insieme alle . Anche il nome del file viene aggiunto alla data e all'ora. Assicuratevi di impostare correttamente questi dati prima di utilizzare la fotocamera. Alcune funzioni non possono essere utilizzate se la data e l'ora non sono state impostate.

### 1 Visualizzate i menu.

- Premete il pulsante **MENU** per la sua visualizzazione.

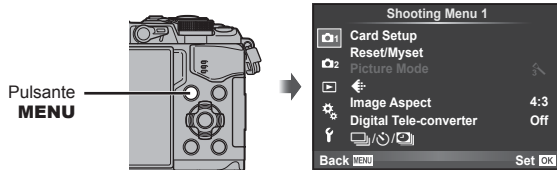

### 2 Selezionate [D] nella scheda [f] (impostazione).

- Usate  $\Delta$   $\nabla$  dei tasti a freccia per selezionare [f] e premete  $\triangleright$ .
- Selezionate [D] e premete  $\triangleright$ .

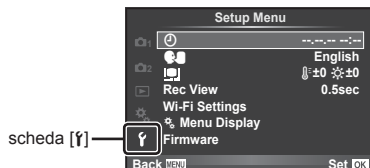

### 3 Impostate data e ora.

- Usate  $\triangleleft$   $\triangleright$  per selezionare gli elementi.
- Usate  $\Delta$   $\nabla$  per modificare l'elemento selezionato.
- Usate  $\Delta$   $\nabla$  per selezionare il formato della data.

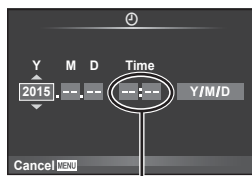

L'ora viene visualizzata nel formato 24 ore.

### 4 Salvate le impostazioni e uscite.

- Premete  $\odot$  per impostare l'orologio della fotocamera e uscite dal menu principale.
- Premete il pulsante **MENU** per uscire dai menu.

### Avvertenze

- Se rimuovete la batteria e la fotocamera rimane senza batteria per un certo periodo di tempo, le impostazioni di data e ora potrebbero tornare alle impostazioni predefinite in fabbrica.

### Note

- Potete sincronizzare l'orario correttamente premendo  $\odot$  al segnale orario di 0 secondi durante l'impostazione dei [min].

## Visualizzazione delle informazioni durante la ripresa

### Visualizzazione del monitor durante la ripresa

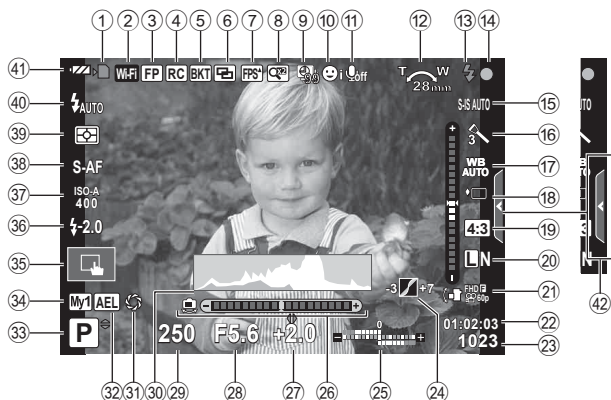

- |   |  |
|---|--|
| ① Indicatore di scrittura su scheda .....P. 14  | ⑩ Scatto in sequenza/autoscatto/<br>scatto Anti-Shock shooting/<br>scatto silenzioso/scatto in alta<br>risoluzione.....P. 60, 61 |
| ② Connessione LAN Wireless<br>.....P. 122–127   | ⑪ Formato immagine .....P. 63  |
| ③ Flash Super FP.....P. 145   | ⑫ Modalità registrazione (fotografie) ..P. 64  |
| ④ Modalità RC.....P. 145  | ⑬ Modalità registrazione (filmati).....P. 65   |
| ⑤ Bracketing automatico/HDR ..P. 92/P. 55   | ⑭ Tempo di registrazione disponibile   |
| ⑥ Esposizione multipla .....P. 94   | ⑮ Numero di immagini<br>memorizzabili.....P. 137   |
| ⑦ Frequenza fotogrammi alta.....P. 105  | ⑯ Controllo alte luci e ombre .....P. 53   |
| ⑧ Digital Tele-converter.....P. 90  | ⑰ Alto: controllo intensità flash.....P. 69  |
| ⑨ Ripresa Time Lapse.....P. 91  | ⑱ Basso: indicatore compensazione<br>esposizione .....P. 48  |
| ⑩ Priorità volti/Priorità occhi .....P. 50  | ⑲ Livello carica   |
| ⑪ Audio dei filmati .....P. 76  | ⑳ Valore di compensazione<br>dell'esposizione .....P. 48   |
| ⑫ Direzione di funzionamento zoom/<br>Lunghezza focale/Avviso temperatura<br>interna $^{\circ}\text{C}/^{\circ}\text{F}$ .....P. 141/P. 153 | ㉑ Diaframma .....P. 34–37  |
| ⑬ Flash .....P. 66<br>(lampeggiante: caricamento in corso,<br>spia accesa: ricarica completata)   | ㉒ Tempo di posa .....P. 34–37  |
| ⑭ Indicatore di conferma AF.....P. 24   | ㉓ Istogramma.....P. 22   |
| ⑮ Stabilizzatore immagine.....P. 59   | ㉔ Anteprima .....P. 70   |
| ⑯ Filtro artistico .....P. 30   | ㉕ Blocco AE .....P. 48   |
| Modalità scena.....P. 27  | ㉖ Modalità di ripresa .....P. 23–40  |
| Modalità immagine.....P. 73   | ㉗ Myset .....P. 88   |
| ⑰ Bilanciamento del bianco.....P. 57  | ㉘ Scatto con le funzioni<br>del touchscreen .....P. 25   |

- 36 Controllo intensità flash .....P. 69
- 37 Sensibilità ISO .....P. 56
- 38 Modalità AF.....P. 52
- 39 Modalità di lettura  
esposimetrica.....P. 56
- 40 Modalità flash.....P. 66
- 41 Controllo batteria
- 42 Richiamo Live Guide.....P. 26

### Visualizzazione monitor durante la modalità filmato

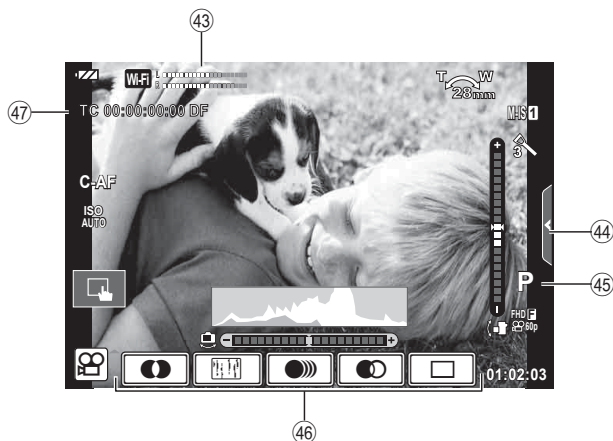

- 43 Misurazione del livello  
registrazione .....P. 76, 110
- 44 Scheda ripresa silenziosa.....P. 42
- 45 Modalità di ripresa .....P. 77
- 46 Effetto filmato .....P. 40
- 47 Time code .....P. 111

## Passaggio tra display

### Passare dalla ripresa con Live View alla ripresa con il mirino e viceversa

Con questa fotocamera potete scegliere tra due metodi di ripresa: la ripresa con il mirino e la ripresa usando Live View con il monitor. Premete il pulsante  per passare tra i metodi di ripresa.

#### Ripresa con Live View

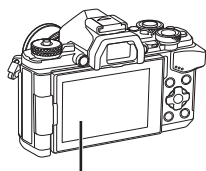

#### ■ Monitor



Visualizzazione Live View



#### Cursore



Durante l'impostazione delle funzioni di ripresa, se premete il pulsante , sul pannello di controllo super LV viene visualizzato un cursore. Toccate la funzione che desiderate impostare.

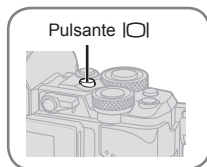

Pulsante 

#### Ripresa con il mirino

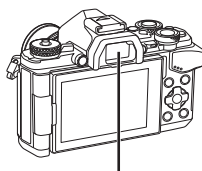

#### ■ Mirino

Si accende automaticamente quando avvicinate l'occhio. Quando il mirino si accende il monitor si spegne.

#### Se la visualizzazione nel mirino appare sfocata

Guardate attraverso il mirino e ruotate la ghiera di regolazione delle diottrie fino a quando la visualizzazione non diventa nitida.

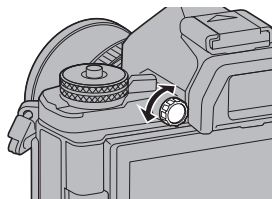

## Visualizzazione dei dettagli

Usando il pulsante **INFO**, è possibile navigare tra le informazioni visualizzate sul monitor durante la ripresa.

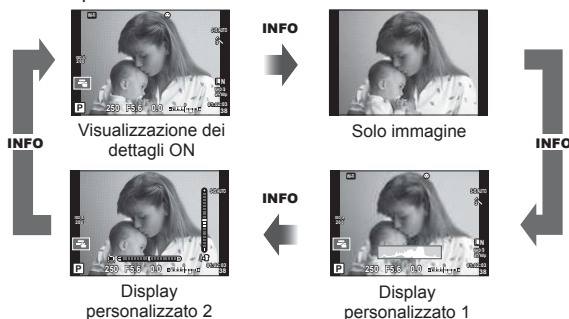

### Visualizzazione istogramma

Visualizzate un istogramma che mostra la distribuzione della luminosità nell'immagine. L'asse orizzontale fornisce la luminosità, quello verticale il numero di pixel di ogni luminosità nell'immagine. Le aree sopra il limite superiore durante la fotografia sono visualizzate in rosso, quelle sotto il limite inferiore in blu e l'area misurata con l'esposizione spot in verde.

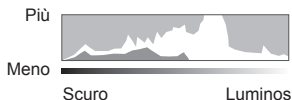

### Visualizzazione dell'indicatore a bolla

Indicate l'orientamento della fotocamera. La direzione inclinata viene indicata sulla barra verticale, mentre la direzione orizzontale sulla barra orizzontale. Usate le tacche sull'indicatore di livello come guida.

## Scattare fotografie

Usate la ghiera di modalità per selezionare la modalità di ripresa, quindi scattate l'immagine.

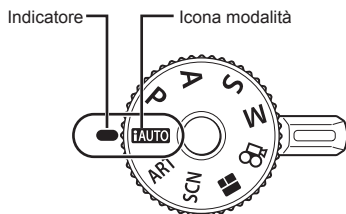

### ■ Tipi di modalità di fotografia

Per come usare le varie modalità di ripresa, vedi più avanti.

<b>AUTO</b> .....	P. 26	<b>[ ]</b> .....	P. 32	<b>S</b> .....	P. 36
<b>SCN</b> .....	P. 27	<b>P</b> .....	P. 34	<b>M</b> .....	P. 37
<b>ART</b> .....	P. 30	<b>A</b> .....	P. 35	<b>[ ]</b> .....	P. 39

**1** Premete il blocco della ghiera di modalità per sbloccarla, quindi ruotatela per impostare la modalità desiderata.

- Quando il blocco della ghiera modalità è stato premuto, la ghiera modalità è bloccata. Ogni volta che premete il blocco della ghiera modalità, si attiva il blocco o il rilascio.

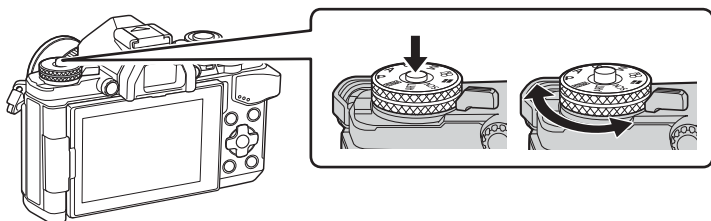

**2** Configurate la fotocamera e decidete la composizione.

- Verificate che le dita o la tracolla della fotocamera non ostruiscano l'obiettivo o l'illuminatore AF.



Posizione paesaggio

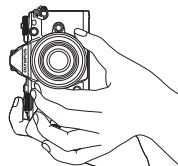

Posizione ritratto

### 3 Regolate la messa a fuoco.

- Visualizzate il soggetto al centro del monitor e premete leggermente il pulsante di scatto nella prima posizione (premere il pulsante di scatto a metà).  
Vengono visualizzati l'indicatore di conferma AF (●) e una cornice verde (crocino AF) nella posizione di messa a fuoco.



- Vengono visualizzati la sensibilità ISO, il tempo di posa e il diaframma impostati automaticamente dalla fotocamera.
- Se l'indicatore di conferma AF lampeggia, il soggetto non è a fuoco. (P. 150)

### 4 Scatto.

- Premetelo completamente (a fondo).
- Viene emesso il suono di scatto e viene scattata la fotografia.
- L'immagine scattata sarà visualizzata sul monitor.

#### Pressione parziale e completa del pulsante di scatto





Il pulsante di scatto presenta due posizioni. La pressione del pulsante nella prima posizione e il mantenimento in questa posizione sono denominati «pressione a metà del pulsante di scatto», mentre la pressione totale nella seconda posizione è denominata «pressione completa del pulsante di scatto».







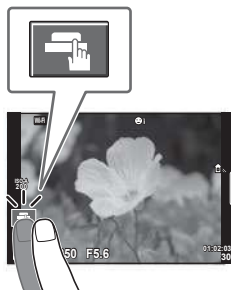

## Scatto con operazioni touchscreen

Tocate  per spostarvi tra le impostazioni dello schermo tattile.

-  Tocate un oggetto per metterlo a fuoco e rilasciare automaticamente il pulsante di scatto. Questa funzione non è disponibile in modalità .
-  Le operazioni sullo schermo tattile sono disattivate.
-  Tocate per visualizzare un crocino AF e mettere a fuoco il soggetto nell'area selezionata. Potete usare lo schermo tattile per scegliere la posizione e la dimensione della cornice di messa a fuoco. Potete fotografare premendo il pulsante di scatto.



### ■ Visualizzazione in anteprima del soggetto ()

- 1 Tocate il soggetto nel display.
  - Verrà visualizzato un crocino AF.
  - Usate il cursore per scegliere la dimensione della cornice.
  - Tocate  per disattivare il display del mirino AF.
- 2 Utilizzare il cursore per regolare la dimensione del crocino AF, quindi toccare  per effettuare l'ingrandimento nella posizione del fotogramma.
  - Usate il dito per scorrere il display quando l'immagine è ingrandita.
  - Tocate  per annullare la visualizzazione dello zoom.

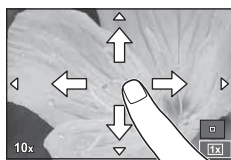

### Avvertenze

- Le situazioni in cui le operazioni con lo schermo tattile non sono disponibili comprendono le seguenti.
  - Panorama/3D/e-portrait/esposizione multipla/durante uno scatto in posa B/T o composite live/finestra di dialogo bilanciamento del bianco one-touch/quando sono in uso i pulsanti o le ghiera
- Non toccate il display con le unghie o altri oggetti appuntiti.
- Guanti o protezioni del monitor possono interferire con il funzionamento del touch screen.

## Usare la modalità iAUTO

Modalità completamente automatica in cui la fotocamera ottimizza le impostazioni per la scena corrente. La fotocamera fa tutto automaticamente, comoda per i principianti.

### Uso delle guide Live

Le guide Live facilitano l'accesso a varie tecniche di fotografia avanzata.

- 1 Impostate la ghiera modalità su **iAUTO**.
- 2 Toccate la scheda per visualizzare le guide Live.
  - Toccate un elemento della guida e premete **OK** dopo la selezione per visualizzare il cursore della barra di livello.

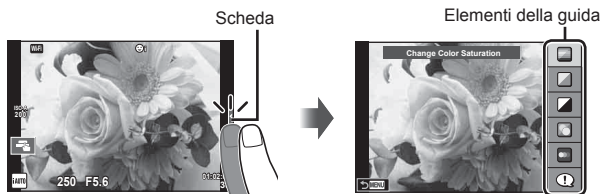

- 3 Posizionate i cursori con le dita.
  - Toccate **OK** per immettere l'impostazione.
  - Per annullare l'impostazione della guida Live, toccate **MENU** sullo schermo.
  - Quando è selezionato [Shooting Tips], scegliere una voce e toccare **OK** per visualizzare una descrizione.
  - L'effetto del livello selezionato è visibile nel display. Se selezionate [Blur Background] o [Express Motions], il display torna normale, ma l'effetto selezionato sarà visibile nella fotografia finale.
- 4 Per impostare più guide Live, ripetete i passi 2 e 3.
  - Un segno di spunta viene visualizzato sulla voce della guida per le guide Live già impostate.

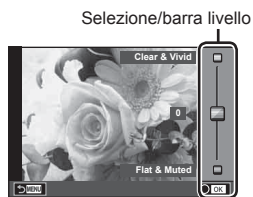

- 5 Scattate.
  - Per nascondere la guida Live, premete il pulsante **MENU**.



## Avvertenze

- [Blur Background] e [Express Motions] non possono essere impostati contemporaneamente.
- Se [RAW] è selezionato per la qualità immagine, quest'ultima viene impostata automaticamente su [L+N+RAW].
- Le impostazioni della guida Live non vengono applicate alla copia RAW.
- Con alcuni livelli di impostazione della guida interattiva, le immagini potrebbero apparire sgranate
- Le modifiche ai livelli di impostazione della guida Live potrebbero non essere visibili nel monitor.
- Le frequenze dei fotogrammi diminuiscono quando è selezionato [Blurred Motion].
- Non potete usare il flash con la guida Live.
- La selezione di impostazioni della guida Live che eccedono i limiti dei valori di esposizione della fotocamera può provocare immagini sovra o sottosposte.

## Fotografare in modalità di scena

Selezionate una scena in base al soggetto.

### 1 Ruotate la ghiera modalità su **SCN**.

- Viene visualizzato un menu della scena. Selezionate una scena con i tasti a freccia ( $\Delta$   $\nabla$ ).
- Nella schermata del menu scena, premete  $\blacktriangleright$  per visualizzare i dettagli della modalità di scena sul monitor della fotocamera.
- Premete  $\odot$  oppure il pulsante di scatto a metà per selezionare l'elemento evidenziato e uscire dal menu di scena.



### ■ Tipi di modalità di scena

- |                     |                  |                |
|---------------------|------------------|----------------|
| Portrait            | High Key         | Fireworks      |
| e-Portrait          | Basse luci       | Beach & Snow   |
| Landscape           | Modalità DIS     | Fisheye Effect |
| Paes-Ritrat         | Macro            | Wide-Angle     |
| Sport               | Nature Macro     | Macro          |
| Hand-Held Starlight | Candela          | Foto 3D        |
| Night Scene         | Sunset           | Panning        |
| Night+Portrait      | Documents        |                |
| Children            | Panorama (P. 28) |                |

### 2 Scattate.

- Per scegliere una diversa impostazione, premete  $\odot$  per visualizzare il menu delle scene.

## Avvertenze

- Per aumentare i vantaggi delle modalità di scena, alcune impostazioni delle funzioni di ripresa sono disattivate.
- Nella modalità [e-Portrait], vengono registrate due immagini: una senza modifiche e l'altra a cui sono stati applicati gli effetti [e-Portrait]. La registrazione può richiedere tempo. Inoltre, quando la modalità della qualità dell'immagine è [RAW], l'immagine viene registrata in RAW+JPEG.
- [📷 Fisheye Effect], [📷 Wide-Angle] e [📷 Macro] devono essere utilizzati con aggiuntivi ottici opzionali.
- Non potete registrare i filmati in modalità [e-Portrait], [Hand-Held Starlight], [Panorama] o [3D Photo].
- In modalità [Hand-Held Starlight], vengono scattati 8 fotogrammi contemporaneamente che poi vengono combinati. Quando la qualità dell'immagine è [RAW], un'immagine JPEG viene combinata con la prima immagine RAW e registrata in RAW+JPEG.
- [3D Photo] è soggetto alle seguenti limitazioni.
  - [3D Photo] può essere usato solo con un obiettivo 3D.
  - Non potete usare il monitor della fotocamera per riprodurre immagini in 3D. Usate un dispositivo che supporti visualizzazioni 3D.
  - La messa a fuoco è bloccata. Inoltre, non è possibile utilizzare il flash e l'autoscatto.
  - La dimensione immagine è fissata a 1824 × 1024.
  - Il formato RAW non è disponibile.
  - La copertura del fotogramma non è al 100%.
- In [Panning], viene rilevato il movimento della fotocamera e il tempo di posa ottimale viene controllato quando si sposta la fotocamera per seguire un soggetto in movimento. È utile per riprendere soggetti in movimento come se lo sfondo fosse non fisso.
  - In [Panning], [📷] viene visualizzato durante il rilevamento panning, mentre [📷] viene visualizzato quando non viene rilevato nulla.
  - Quando si usa un obiettivo con interruttore per la stabilizzazione d'immagine in [Panning] portate l'interruttore su off.
  - In condizioni di luminosità potrebbero non realizzarsi effetti di panning sufficienti. Usate un filtro ND disponibile in commercio per ottenere tali effetti più facilmente.

## Fotografia panoramica

Se avete installato il software per computer in dotazione, potete usarlo per unire le fotografie in formato panoramico. 📷 «Collegamento della fotocamera a un computer» (P. 128)

- 1 Selezionate [Panorama] in **SCN** e premete **OK**.
- 2 Usate **△ ▽ ◀ ▶** per scegliere una direzione per il panorama.
- 3 Fotografate, usando le guide per inquadrare lo scatto.
  - Messa a fuoco, esposizione e altre impostazioni sono fissate ai valori del primo scatto.



- 4** Scattate le immagini rimanenti, inquadrando ogni scatto in modo che le guide si sovrappongano con l'immagine precedente.

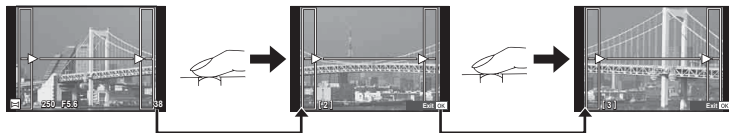

- Un panorama può comprendere fino a 10 immagini. Dopo il decimo scatto, viene visualizzato un indicatore di avvertimento (⚠).

- 5** Dopo aver scattato l'ultima fotografia, premete **OK** per terminare la serie.

### Avvertenze

- Durante la modalità panorama, la fotografia scattata precedentemente per l'allineamento della posizione non viene visualizzata. Impostate la composizione in modo che i bordi delle immagini si sovrappongano all'interno dei contorni utilizzando le cornici o altri indicatori come linee guida.















### Note

- Premendo **OK** prima di scattare la prima fotografia si torna al menu di selezione della modalità scene. Premendo **OK** durante la ripresa, si interrompe la sequenza di fotografie panoramiche consentendo di continuare con la fotografia successiva.

## Uso dei filtri artistici

Usando i filtri artistici potrete divertirvi con semplici effetti artistici.

### ■ Tipi di filtri artistici

	<b>Pop Art</b>	Crea un'immagine che enfatizza la bellezza del colore.
	<b>Soft Focus</b>	Crea un'immagine che esprime un'atmosfera dai toni delicati.
	<b>Pale&amp;Light Color</b>	Crea un'immagine che esprime una luce calda disperdendo la luce complessiva e sovraesponendo leggermente l'immagine.
	<b>Light Tone</b>	Crea un'immagine di alta qualità che smorza sia le ombre che le alte luci.
	<b>Grainy Film</b>	Crea un'immagine che esprime la forza delle immagini in bianco e nero.
	<b>Pin Hole</b>	Crea un'immagine che simula lo scatto con una fotocamera antica o giocattolo, attenuando il contorno dell'immagine.
	<b>Diorama</b>	Crea un'immagine simile a una miniatura enfatizzando saturazione e contrasto e sfocando le aree non a fuoco.
	<b>Cross Process</b>	Crea un'immagine che esprime un'atmosfera surreale. Cross Process II crea un'immagine che enfatizza il rosso magenta.
	<b>Gentle Sepia</b>	Crea un'immagine di alta qualità cancellando le ombre e attenuando l'intera immagine.
	<b>Dramatic Tone</b>	Crea un'immagine che enfatizza la differenza tra luce e oscurità aumentando in parte il contrasto.
	<b>Key Line</b>	Crea un'immagine che enfatizza i bordi e aggiunge uno stile illustrativo.
	<b>Watercolor</b>	Crea un'immagine tenue e luminosa rimuovendo le aree scure, mescolando i colori tenui su una tela bianca e attenuando ulteriormente i contorni.
	<b>Vintage</b>	Esprime uno scatto quotidiano con un tono nostalgico e vintage, utilizzando la decolorazione e la smorzatura tipica delle pellicole stampate.
	<b>Partial Color</b>	Esprime con forza un soggetto estraendo i colori che si desidera enfatizzare e mantenendo il resto monotono.
	<b>ART BKT (Art Filter Bracket)</b>	Ogni volta che si preme il pulsante di scatto, la fotocamera crea copie per tutti gli Art filter selezionati.

## 1 Ruotate la ghiera modalità su **ART**.

- Viene visualizzato un menu dei filtri artistici. Selezionate un filtro con i tasti a freccia ( $\Delta$   $\nabla$ ).
- Premete  $\odot$  oppure il pulsante di scatto a metà per selezionare la voce evidenziata e uscire dal menu artistico Art filter.

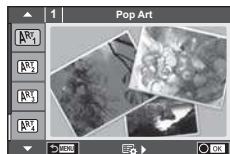

## 2 Scattate.

- Per scegliere una diversa impostazione, premete  $\odot$  per visualizzare il menu filtri artistici.

### **ART bracketing**

Quando si effettua uno scatto, le immagini vengono registrate per ciascun filtro artistico selezionato. Premete  $\triangleright$  per scegliere i filtri.

### **Effetti artistici**

Potete modificare i filtri artistici e aggiungere effetti. Premendo  $\triangleright$  nel menu filtro artistico vengono visualizzate opzioni aggiuntive.

### **Modifica dei filtri**

L'opzione I è il filtro originale, mentre le opzioni II e successive aggiungono effetti che modificano il filtro originale.

### **Aggiunta di effetti\***

Effetto soft focus, pin-hole, frames, white edges, starlight, filter, tone, blur, shade

\* Gli effetti disponibili variano con il filtro selezionato.

## **Avvertenze**

- Per aumentare i vantaggi degli Art filter, alcune impostazioni delle funzioni di ripresa sono disattivate.
- Se [RAW] è selezionato per la qualità immagine, quest'ultima viene impostata automaticamente su [N+RAW]. Il filtro artistico viene applicato solo alla copia JPEG.
- In base al soggetto, le transizioni dei toni possono apparire non uniformi, l'effetto potrebbe non essere evidente o l'immagine apparire più «sgranata».
- Alcuni effetti potrebbero non essere visibili nella vista Live o durante la registrazione dei filmati.
- La riproduzione può variare in base alle impostazioni di qualità per filtri, effetti o filmato.

## **Impostazione e scatto di immagini con colori parziali**

Potete creare immagini che estraggono solo i colori selezionati usando la tavolozza.

Ruotate la ghiera anteriore ( $\odot$ ) o posteriore ( $\odot$ ) per selezionare un colore da estrarre. Gli effetti verranno visualizzati in Live View.

Se dopo lo scatto desiderate cambiare il colore estratto, ruotate la ghiera anteriore ( $\odot$ ) o quella posteriore ( $\odot$ ) per visualizzare la tavolozza.









## Uso di PHOTO STORY

Potete scattare una foto PHOTO STORY. Scattate con tipo PHOTO STORY selezionato.

### 1 Ruotate la ghiera modalità su .

- Viene visualizzato un menu PHOTO STORY.

- 1: Standard
- 2: Veloce
- 3: Ingrandisci/Riduci
- 4: Layout
- 5: Fotogrammi divertenti
- : Works in progress

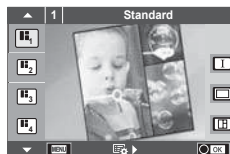





### 2 Usate per scegliere il tema di PHOTO STORY.

- Potete visualizzare una schermata dettagliata in cui scegliere la variazione o il numero di fotogrammi utilizzando .
- Potete scegliere effetti diversi, numero di fotogrammi e formati immagine per ogni tema. Inoltre, potete modificare il formato immagine, lo schema di divisione e l'effetto cornice delle singole immagini.

### Modifica tra variazioni

Dopo aver premuto , usate   per modificare la variazione.

	PHOTO STORY originale
  	PHOTO STORY con effetti e formati immagine diversi rispetto all'originale. Il numero di immagini e la disposizione delle regioni delle immagini possono essere modificati per ogni tema di PHOTO STORY.

- Potete modificare il colore del riquadro e l'effetto circostante in ogni variazione.
- Tutti i temi e tutte le variazioni garantiscono effetti PHOTO STORY diversi.

### 3 Dopo aver completato le impostazioni, premete .

- Il monitor passa alla visualizzazione PHOTO STORY.
- Il soggetto del fotogramma corrente viene visualizzato.
- Toccare uno qualsiasi dei riquadri non contenente un'immagine per impostare tale riquadro come riquadro corrente.
- Premete il pulsante **MENU** per modificare il tema.

### 4 Scattate una foto per il primo riquadro.

- L'immagine ripresa viene visualizzata nel primo riquadro.



- Per terminare la ripresa prima di aver completato tutti i riquadri, premete il pulsante **MENU** e selezionate un metodo di salvataggio dell'immagine.



**[Save]:** salva le immagini su una scheda SD e termina la ripresa.

**[Finish later]:** salva le immagini su una scheda SD e termina temporaneamente la ripresa. I dati salvati possono essere richiamati e la ripresa può ricominciare in un momento successivo. (P. 33)

**[Discard]:** termina la ripresa senza salvare le immagini.



## 5 Scattate una foto per il riquadro successivo.

- Visualizzate e riprendete il soggetto per il riquadro successivo.
- Premete  per cancellare l'immagine nel riquadro immediatamente precedente e scattate di nuovo.
- Toccate qualsiasi riquadro per cancellare la relativa immagine e scattate di nuovo. Toccate il fotogramma, quindi toccate .

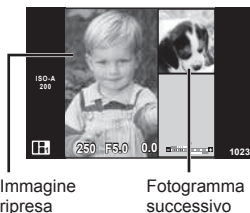

## 6 Una volta scattati tutti i fotogrammi, premete per salvare l'immagine.







### Note

- Durante la ripresa di un'immagine con PHOTO STORY, sono disponibili le operazioni riportate di seguito.  
Compensazione dell'esposizione/Variazione di programma/Usò del flash (eccetto quando il tema è [Speed])/Impostazioni del controllo Live

### Avvertenze

- Se la fotocamera è spenta durante la ripresa, tutti i dati relativi alle immagini acquisiti fino a quel punto vengono cancellati e non vengono registrati sulla scheda di memoria.
- Se [RAW] è selezionato per la qualità immagine, quest'ultima viene impostata automaticamente su [N+RAW]. L'immagine PHOTO STORY viene salvata come JPEG e le immagini nei riquadri come RAW. Le immagini RAW vengono salvate in [4:3].
- È possibile scegliere tra le impostazioni [AF Mode], [S-AF], [MF] e [S-AF+MF]. Inoltre, il crocino AF è fissato su un singolo punto centrale.
- La modalità esposizione è fissata sull'esposizione digitale ESP.
- Le operazioni seguenti non sono disponibili nella modalità PHOTO STORY.  
Filmato/Scatto in sequenza (eccetto quando il tema è [Speed])/Autoscatto/Schermata INFO/AF priorità ai volti/Digital Tele-converter/Modalità immagine
- Le operazioni con i pulsanti seguenti sono disattivate.  
**Fn1/Fn2/INFO** ecc.
- Durante la ripresa di un'immagine con PHOTO STORY, la fotocamera non passa alla modalità di riposo.  
Se avete salvato temporaneamente durante la ripresa, lo spazio per la registrazione dei fotogrammi non ancora scattati viene preservato sulla scheda SD.

### Ripresa dello scatto di works in progress

- 1 Impostate la ghiera modalità su .
- 2 Usate   per selezionare Works in progress .
  - I dati salvati parzialmente vengono visualizzati nell'indice.
  -  compare sui dati salvati parzialmente.
- 3 Selezionate i dati che desiderate riprendere a scattare utilizzando i tasti a freccia, quindi premete il pulsante .
  - Lo scatto riprende dalla sessione precedente.



## Fotografia «Mira e scatta» (modalità programma P)

La modalità **P** è una modalità in cui la fotocamera imposta automaticamente il diaframma e la velocità di scatto ottimali in base alla luminosità del soggetto. Impostate la ghiera modalità su **P**.



- Le funzioni che possono essere impostate con le ghiera dipendono dalla posizione della leva.

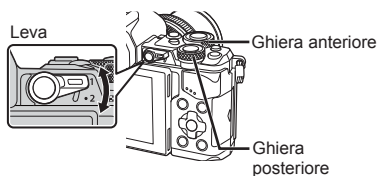

Ghiera	Posizione della leva	
	1	2
	Compensazione dell'esposizione	ISO
	Variazione di programma	Bilanciamento del bianco

- Vengono visualizzati il tempo di posa e il diaframma selezionati dalla fotocamera.
- I display del tempo di posa e del diaframma lampeggiano se la fotocamera non è in grado di raggiungere l'esposizione corretta.

Esempio di avviso sul display (lampeggia)	Status	Azione
	Il soggetto è troppo scuro.	<ul style="list-style-type: none"> <li>Usate il flash.</li> </ul>
	Il soggetto è troppo chiaro.	<ul style="list-style-type: none"> <li>La gamma misurata dalla fotocamera è eccessiva. È necessario un filtro ND disponibile in commercio (per regolare la quantità di luce).</li> </ul>

- Il valore del diaframma, nel momento in cui la sua indicazione lampeggia, varia a seconda del tipo e della lunghezza focale dell'obiettivo.
- Quando si usa un'impostazione [ISO] fissa, cambiare l'impostazione. [ISO] (P. 56)

### Variazione di programma (Ps)

Nelle modalità **P** e **ART** potete scegliere diverse combinazioni di diaframma e tempo di posa senza alterare l'esposizione. «**s**» compare accanto alla modalità di ripresa durante la variazione di programma. Per annullare la variazione di programma tenere premuto  $\Delta$   $\nabla$  fino a quando «**s**» non comparirà più.

### Avvertenze

- La variazione di programma non è disponibile quando utilizzate il flash.



Variazione di programma

## Scelta del diaframma (modalità priorità diaframma A)

Nella modalità **A** scegliete il diaframma e lasciate che la fotocamera regoli automaticamente il tempo di posa adeguato. Ruotate la ghiera modalità su **A**. Diaframmi molto aperti (numeri F bassi) diminuiscono la profondità di campo (l'area davanti o dietro il punto che è a fuoco), riducendo i dettagli nello sfondo. Diaframmi molto chiusi (numeri F alti) aumentano la profondità di campo.



Diaframma

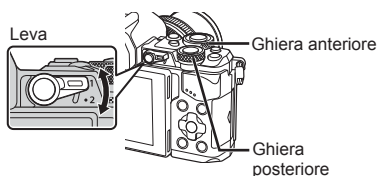

Ghiera	Posizione della leva	
	1	2
	Compensazione dell'esposizione	ISO
	Diaframma	Bilanciamento del bianco

### Impostazione del valore del diaframma

Diminuzione del diaframma ← → Aumento del valore del diaframma

F2.8 ← F4.0 ← **F5.6** → F8.0 → F11

- La visualizzazione del tempo di posa lampeggia se la fotocamera non è in grado di raggiungere l'esposizione corretta.

Esempio di avviso sul display (lampeggia)	Status	Azione
	Il soggetto è sottoesposto.	<ul style="list-style-type: none"> <li>Aprirete il diaframma.</li> </ul>
	Il soggetto è sovraesposto.	<ul style="list-style-type: none"> <li>Chiudete il diaframma.</li> <li>Se la visualizzazione dell'avviso non scompare, la luminosità misurata dalla fotocamera è eccessiva. È necessario un filtro ND disponibile in commercio (per regolare la quantità di luce).</li> </ul>

- Il valore del diaframma, nel momento in cui la sua indicazione lampeggia, varia a seconda del tipo e della lunghezza focale dell'obiettivo.
- Quando si usa un'impostazione [ISO] fissa, cambiare l'impostazione. [ISO] (P. 56)

## Scelta del tempo di posa (modalità con priorità ai tempi S)

Nella modalità **S** scegliete il tempo di posa e lasciate che la fotocamera regoli automaticamente il diaframma adeguato. Ruotate la ghiera modalità su **S**. Un tempo di posa più veloce può «congelare» una rapida scena di azione senza sfocature. Un tempo di posa più lento rende sfocata una scena di azione rapida. Questa sfocatura darà l'impressione di un movimento dinamico.



Tempo di posa

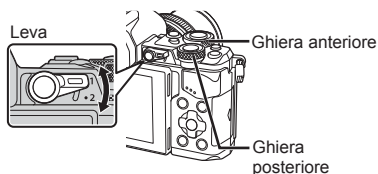

Ghiera	Posizione della leva	
	1	2
	Compensazione dell'esposizione	ISO
	Tempo di posa	Bilanciamento del bianco

### Impostazione del tempo di posa

Tempo di posa più lento ← → Tempo di posa più veloce

60" ← 15 ← 30 ← **60** → 125 → 250 → 8000

- La visualizzazione del valore diaframma lampeggia se la fotocamera non è in grado di raggiungere l'esposizione corretta.

Esempio di avviso sul display (lampeggia)	Status	Azione
2000	Il soggetto è sottoesposto.	<ul style="list-style-type: none"> <li>Impostate un tempo di posa più lento.</li> </ul>
125	Il soggetto è sovraesposto.	<ul style="list-style-type: none"> <li>Impostate un tempo di posa più veloce.</li> <li>Se la visualizzazione dell'avviso non scompare, la luminosità misurata dalla fotocamera è eccessiva. È necessario un filtro ND disponibile in commercio (per regolare la quantità di luce).</li> </ul>

- Il valore del diaframma, nel momento in cui la sua indicazione lampeggia, varia a seconda del tipo e della lunghezza focale dell'obiettivo.
- Quando si usa un'impostazione [ISO] fissa, cambiare l'impostazione. [ISO] (P. 56)

## Scelta di diaframma e tempo di posa (modalità manuale M)

Nella modalità **M** scegliete sia il diaframma che il tempo di posa. Possono essere impostati anche nella posa B, T e nella fotografia composite live, in cui l'otturatore rimane aperto mentre viene premuto il pulsante di scatto. Impostate la ghiera modalità su **M**.

- Sono visualizzati sul monitor l'esposizione determinata dal diaframma, il tempo di posa impostati e la differenza relativa a una esposizione appropriata misurata dalla fotocamera.
- Potete impostare il tempo di posa su valori compresi fra 1/8000 e 60 secondi o su [BULB] o [LIVE TIME] o [LIVECOMP].



Differenza dall'esposizione corretta

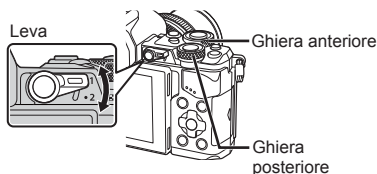

Ghiera	Posizione della leva	
	1	2
	Diaframma	ISO
	Tempo di posa	Bilanciamento del bianco

### Avvertenze

- Se modificate il diaframma e tempo di posa, il display sul monitor (o mirino), non verrà modificato. Per visualizzare l'immagine come sarà scattata, impostate [Live View Boost] (P. 105) nel menu di personalizzazione.
- Anche se si imposta [Noise Reduct.], il rumore e/o i punti di luce possono essere ancora percepibili nell'immagine visualizzata sul monitor e nelle immagini riprese in determinate condizioni ambientali (temperatura ecc.) e con alcune impostazioni della fotocamera.

#### Rumore nelle immagini

Durante le riprese con tempi di posa lenti, può apparire del disturbo sullo schermo. Questi fenomeni avvengono quando la temperatura aumenta nel sensore o nel suo circuito, provocando una generazione di corrente in quelle sezioni del sensore che non sono normalmente esposte alla luce. Ciò può avvenire anche quando si riprende con un'impostazione ISO alta in un ambiente a temperature elevate. Per ridurre questo disturbo, la fotocamera attiva la funzione di riduzione del rumore. [Noise Reduct.] (P. 107)

## Fotografie con lunga esposizione (BULB)

Utilizzate per paesaggi notturni e fuochi d'artificio. In modalità **M** impostare il tempo di posa su [BULB] o [LIVE TIME].

**Posa B (BULB):** L'otturatore rimane aperto fin tanto che il pulsante di scatto rimane premuto.

L'esposizione termina quando il pulsante di scatto viene rilasciato.

**Posa T (TIME):** L'esposizione inizia quando si preme completamente il pulsante di scatto. Per terminare l'esposizione, premere di nuovo a fondo il pulsante di scatto.

- Durante la posa B, T o fotografia live composite la luminosità dello schermo cambia automaticamente.  «Monitor Bulb/Time» (P. 107)
- Quando si utilizza [LIVE TIME], durante lo scatto nel monitor verrà visualizzato l'avanzamento dell'esposizione. Il display può essere aggiornato anche toccando il monitor.
- [Live Bulb] (P. 107) può essere usato per visualizzare l'esposizione dell'immagine utilizzando la posa B.

### Avvertenze

- Esistono dei limiti per le impostazioni della sensibilità ISO.
- Per ridurre la possibilità di ottenere immagini mosse, montate la fotocamera su un treppiede solido e usate un cavo di scatto (P. 147).
- Durante la ripresa esistono dei limiti per le impostazioni delle seguenti funzioni.  
Scatto in sequenza/Autoscatto/Scatto a intervallo/ripresa Bracketing AE/Stabilizzazione immagine/Bracketing flash/Esposizione multipla\* ecc.  
\* Quando viene selezionata un'opzione diversa da [Off] per [Live Bulb] o [Live Time] (P. 107)

## Fotografia composita live (composita campo scuro e illuminato)

Potete registrare un'immagine composita da scatti multipli osservando le modifiche nei lampi luminosi, come ad esempio i fuochi d'artificio e le stelle, senza modificare la luminosità dello sfondo.

- 1** Impostare un tempo di esposizione che sia di riferimento in [Composite Settings] (P. 107).
- 2** Nella modalità **M**, impostate il tempo di posa su [LIVECOMP].
  - Quando il tempo di posa è impostato su [LIVECOMP], è possibile visualizzare [Composite Settings] premendo il pulsante **MENU**.
- 3** Premete il pulsante di scatto una volta per preparare la registrazione.
  - Potete scattare quando sul monitor compare un messaggio a indicare che le preparazioni sono complete.
- 4** Premete il pulsante di scatto.
  - Inizia la ripresa composita Live. Un'immagine composita viene visualizzata dopo ciascun tempo di esposizione di riferimento, e consente di osservare le modifiche alla luce.
  - Durante la ripresa composita, la luminosità dello schermo cambia automaticamente.
- 5** Premete il pulsante di scatto per terminare la ripresa.
  - La lunghezza massima del tempo di ripresa è di 3 ore. Tuttavia il tempo di ripresa disponibile varia in base alle condizioni di ripresa e allo stato di carica della fotocamera.

### Avvertenze

- Esistono dei limiti per le impostazioni della sensibilità ISO.
- Per ridurre la possibilità di ottenere immagini mosse, montate la fotocamera su un treppiede solido e usate un cavo di scatto (P. 147).
- Durante la ripresa esistono dei limiti per le impostazioni delle seguenti funzioni.  
Scatto in sequenza/autoscatto/ripresa con autoscatto/scatto a intervallo/scatto bracketing AE/stabilizzazione immagine/bracketing flash ecc.

## Registrazione di filmati

Potete registrare filmati quando la ghiera modalità è impostata su qualsiasi modalità eccetto ■ (PHOTO STORY).

### 1 Premete il pulsante per iniziare la registrazione.

- Potete modificare la posizione di messa a fuoco toccando lo schermo durante la registrazione.

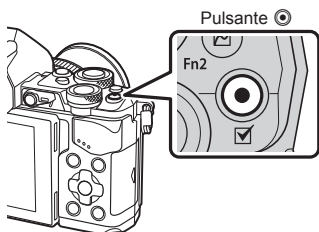

### 2 Premete nuovamente il pulsante per terminare la registrazione.

#### Avvertenze

- Quando si utilizza una fotocamera con sensore di immagine CMOS, i soggetti in movimento potrebbero apparire distorti a causa del fenomeno dell'otturatore rotante. Si tratta di un fenomeno fisico per cui si verifica la distorsione di una immagine video quando vengono ripresi soggetti in rapido movimento o a causa delle vibrazioni della fotocamera. In particolare, il fenomeno diventa più visibile quando si utilizza una lunghezza focale lunga.
- Se le dimensioni del filmato registrato superano i 4 GB, il file verrà diviso automaticamente.
- Durante la ripresa di filmati, utilizzate una scheda SD che supporti una classe di velocità SD pari a 10 o superiore.
- Per registrare un filmato di 4 GB o più senza interruzioni, non impostate la modalità di qualità immagine su All-Intra. Utilizzate un'altra modalità.
- Se usate la fotocamera per lunghi periodi, la temperatura del sensore aumenta e nelle immagini potrebbero apparire rumore di fondo e disturbi cromatici. Spegnete la fotocamera per un momento. Rumore di fondo e disturbi cromatici potrebbero comparire anche nelle immagini registrate con sensibilità ISO elevate. Se la temperatura si alza ulteriormente, la fotocamera si spegne automaticamente.
- Quando si usa un obiettivo per il sistema Quattro Terzi, l'AF non funziona durante la registrazione di filmati.
- Non potete usare il pulsante  per registrare filmati nelle seguenti situazioni:
  - esposizione multipla (termina anche lo scatto di fotografie)/pulsante di scatto premuto a metà/durante uno scatto in posa B/T o composita/scatto in sequenza/Panorama/
  - modalità **SCN** (e-Portrait, Hand-Held Starlight, 3D)/ripresa Time Lapse

## Uso della modalità filmato (🎥)

Con la modalità filmato è possibile creare filmati che utilizzano gli effetti disponibili nella modalità di ripresa fotografica (📷). Usate il controllo live per selezionare le impostazioni. 🗨️ «Aggiungere effetti a un filmato» (P. 40)  
Inoltre, nel corso della registrazione del filmato, è possibile impostare un effetto post-immagine o lo zoom in un'area dell'immagine.

### ■ Aggiunta di effetti a un filmato [Movie Effect]

- 1 Ruotate la ghiera modalità su 🎥.
- 2 Premete il pulsante ⏻ per iniziare la registrazione.
  - Premete di nuovo il pulsante ⏻ per terminare la registrazione.
- 3 Toccate l'icona sullo schermo dell'effetto che si desidera usare.



	<b>Dissolvenza artistica</b>	Effettua la ripresa con l'effetto modalità immagine selezionato. Questo effetto di sbiadimento viene applicato alla transizione tra le scene.
	<b>Film d'epoca</b>	Inserite dei danneggiamenti a caso e un rumore come di polvere tipico delle vecchie pellicole.
	<b>Multi Eco</b>	Applica un effetto post-immagine. Le post-immagini appariranno dietro gli oggetti in movimento.
	<b>Eco scatto singolo</b>	Una post-immagine apparirà per breve tempo dopo aver premuto il pulsante. La post-immagine scomparirà automaticamente dopo un breve intervallo.
	<b>Movie Tele-converter</b>	Ingrandisce un'area dell'immagine senza utilizzare lo zoom dell'obiettivo. Zoomate su un'area selezionata dell'immagine anche con la fotocamera ferma.

#### Dissolvenza artistica

Tocate l'icona. L'effetto verrà applicato gradualmente quando si rilascia il dito.

#### Film d'epoca

Tocate l'icona per applicare l'effetto. Tocate di nuovo per annullarlo.

#### Multi Eco



Tocate l'icona per applicare l'effetto. Tocate di nuovo per annullarlo.

#### Eco scatto singolo

Ogni tocco dell'icona agisce sull'effetto.





## Movie Tele-converter

- 1 Toccate l'icona per visualizzare il riquadro di zoom.
  - È possibile modificare la posizione del riquadro di zoom toccando lo schermo o usando  $\Delta \nabla \langle \rangle$ .
  - Per riportare il riquadro di zoom in una posizione centrale, tenete premuto  $\odot$ .
- 2 Toccate  o premete il pulsante **Fn2** per ingrandire l'area del riquadro di zoom.
  - Toccare  o premere il pulsante **Fn2** per tornare alla visualizzazione del riquadro di zoom.
- 3 Toccate  o premete  $\odot$  per cancellare il riquadro di zoom e uscire dalla modalità Movie tele-converter.

## Avvertenze

- La frequenza fotogrammi diminuisce leggermente durante la registrazione.
- Non potete applicare contemporaneamente i due effetti.
- Utilizzate una scheda di memoria con una classe di velocità pari a 10 o superiore. Se utilizzate una scheda più lenta, la registrazione del filmato potrebbe interrompersi inaspettatamente.
- Se è stata impostata la modalità 1 per scattare fotografie durante la registrazione del filmato (P. 111), non è possibile scattare fotografie mentre utilizzate effetti di filmato diversi da Tele-converter Filmato.
- [e-Portrait] e [Diorama] non possono essere usati contemporaneamente alla dissolvenza artistica.
- È possibile registrare il suono delle operazioni sullo schermo tattile e con pulsanti.
- Dissolvenza artistica non può essere usato mentre si riprendono dei filmati.
- Quando si riprendono filmati con effetto rallentato/accelerato, non è possibile usare altri effetti per filmato oltre a Movie Tele-converter.

## Scattare fotografie durante la registrazione di filmati (Modalità filmato+foto)

- Premete il pulsante di scatto durante la registrazione di un filmato per registrare uno dei fotogrammi del filmato come una fotografia. Per terminare la registrazione, premete il pulsante . I file di fotografia e filmato verranno registrati separatamente sulla scheda di memoria. La modalità di registrazione delle fotografie sarà  (16:9).
- Esiste anche un modo per registrare una fotografia di qualità superiore.  [Movie+Photo Mode] (P. 111)

### Avvertenze

- Non è possibile scattare fotografie durante la registrazione di video con tempo rallentato/accelerato quando [Movie+Photo Mode] è impostata su [mode1]. Impostate la frequenza dei fotogrammi a 30p o meno. Il numero di fotografie potrebbe essere limitato.
- La messa a fuoco automatica e l'esposizione usate nella modalità filmati possono differire da quelle usate per fotografare.

## Usare la funzione silenzioso quando si registra un filmato

È possibile fare sì che la fotocamera non registri i suoni relativi alle operazioni di scatto durante la ripresa.

Le seguenti funzioni sono disponibili come operazioni touch.

- Zoom motorizzato\*/volume cuffia/volume di registrazione/diaframma/tempo di posa/compensazione esposizione/sensibilità ISO

\* Disponibile solo con obiettivi con zoom motorizzato

Toccate la scheda scatto silenzioso per visualizzare le voci della funzione. Dopo aver toccato una voce, toccate le frecce per selezionare le impostazioni.



Scheda ripresa silenziosa



## Ripresa «My Clips»



Potete creare un singolo filmato My Clips che includa più video brevi (clips). Potete inoltre aggiungere immagini al filmato My Clips.

### ■ Ripresa

- 1 Ruotate la ghiera modalità su .
- 2 Premete  per visualizzare il Live Control, quindi selezionate la modalità qualità immagine filmato usando la ghiera posteriore.









- 3 Usate la ghiera anteriore per selezionare **MOV**  **30p** per registrare video, quindi premete .
  - Premete il pulsante **INFO** per modificare [Frame rate] e [Clip Recording Time].
- 4 Premete il pulsante  per avviare la ripresa.
  - La registrazione termina automaticamente quando è trascorso il tempo preimpostato. Verrà visualizzata una schermata che permette di controllare il filmato registrato. Premete il pulsante  per salvare il video e iniziare la ripresa del seguente.
  - Se premete di nuovo il pulsante  durante la ripresa, la ripresa continuerà fintantoché verrà tenuto premuto il pulsante (fino a un massimo di 16 secondi).
- 5 Premete il pulsante  per registrare il video successivo.
  - Verrà visualizzata una schermata di conferma, quindi inizierà il video seguente.
  - Per cancellare i video registrati e salvarli in un My Clips diverso, impostare le seguenti voci nella schermata di conferma.

	Verranno riprodotti i My Clips, a partire dal primo.
	Modifica il My Clips nel quale salvare il video e la posizione in cui aggiungere il nuovo video.
	Cancella il video registrato senza salvarlo.

- Premete il pulsante di scatto fino a metà per aggiungere la ripresa successiva. Il video viene salvato nello stesso My Clips del video precedente.
- Video con diverse frequenze dei fotogrammi e numero di pixel saranno archiviati in My Clips diversi.

### ■ Riproduzione

Potete riprodurre i file presenti in My Clips in sequenza.

- 1 Premete  e selezionate un'immagine indicata con .
- 2 Premete  e selezionate [Play My Clips] usando  . Quindi premete di nuovo .
  - I file presenti in My Clips saranno riprodotti in sequenza.
  - Premete  per terminare la riproduzione in sequenza.

## Modificare «My Clips»

Potete creare un singolo file di filmato da My Clips.

I video registrati sono archiviati in My Clips. Potete aggiungere video e immagini a My Clips. Puoi inoltre aggiungere transizioni di schermo e effetti di filtri artistici.



**1** Premete  e quindi girate la ghiera posteriore per riprodurre My Clips.



\*1 Se è stato creato uno o più My Clips, verrà visualizzato qui (P. 43).

**2** Usate  $\Delta$   $\nabla$  o toccate lo schermo per selezionare il My Clips da usare.

**3** Selezionate una voce con  $\Delta$   $\nabla$ , quindi premete il pulsante .

<b>Riproduci i miei video</b>	Riproduce in ordine i file in My Clips, partendo dal primo.
<b>Riproduci filmato</b>	Quando viene selezionato un file di filmato, potete controllarne la riproduzione nella modalità filmato.
<b>Riordina</b>	Spostate o aggiungete file in My Clips.
<b>Destinazione preimpostata</b>	A partire dalla prossima volta che registrate, i filmati registrati con la stessa modalità di qualità saranno aggiunti a questo  My Clips.
<b>Elimina i miei video</b>	Cancella tutti i file non protetti da My Clips.
<b>Erase</b>	Premete il pulsante  durante la riproduzione dell'immagine che desiderate cancellare da My Clips. Selezionate [Yes] e premete  per cancellarla.

**4** Visualizzate il My Clips dal quale desiderate creare un filmato. Selezionate [Export My Clips] e premete .

**5** Selezionate un'opzione con  $\Delta$   $\nabla$ , quindi premete il pulsante .

<b>Effetti video</b>	Potete applicare sei tipi di effetti artistici.
<b>Effetto di transizione</b>	Potete applicare effetti di dissolvenza.
<b>BGM</b>	Impostate [Joy] o [Off].
<b>Volume video registrato</b>	Impostate [Joy] in BGM per impostare il volume dei suoi registrati nel filmato.
<b>Audio video registrato</b>	Impostate [On] per creare un filmato con il suono registrato. Questa impostazione è disponibile solo quando BGM è impostato su [Off].
<b>Anteprima</b>	Anteprima dei file del My Clips modificato, in ordine a partire dal primo file.

- 6** Quando avete completato le modifiche, selezionate [Begin Export] e premete **OK**.
- L'album combinato viene salvato come un singolo filmato.
  - L'esportazione di un filmato può richiedere diversi minuti.
  - La durata massima per My Clips è di 15 minuti e la dimensione massima del file è di 4 GB.
  - My Clips sarà registrato in Full HD e Fine.

### Avvertenze

- Dopo aver rimosso, inserito, cancellato o protetto la scheda è possibile che sia necessario qualche istante prima che venga visualizzato My Clips.
- Potete registrare un massimo di 99 My Clips e un massimo di 99 stacchi per video. I valori massimi possono variare in base alla dimensione e lunghezza dei My Clips.
- Potete aggiungere solamente video a My Clips.

### Registrazione di filmati con effetto rallentato/accelerato

È possibile creare filmati con effetto rallentato o accelerato.

Potete impostare la frequenza di ripresa usando **FR** nella modalità qualità immagine.

**1** Ruotate la ghiera modalità su **FR**.

**2** Premete **OK** per visualizzare il Live Control, quindi selezionate la modalità qualità immagine filmato usando la ghiera posteriore.



**3** Usate la ghiera anteriore per selezionare **MOV FR FHD 30p** (modalità qualità immagine personalizzata) e premete **OK**.

**4** Usate la ghiera posteriore per selezionare un fattore di moltiplicazione della velocità di registrazione, poi premete **OK**.

- Aumentate il fattore di moltiplicazione della velocità di registrazione per registrare un filmato con effetto accelerato. Riducete il fattore di moltiplicazione per registrare un filmato con effetto rallentato.

**5** Premete il pulsante **REC** per avviare la ripresa.

- Premete nuovamente il pulsante **OK** per terminare la ripresa.
- Il filmato verrà riprodotto a una velocità prestabilita in modo da sembrare rallentato o accelerato.

### Avvertenze

- L'audio non verrà registrato.
- Saranno cancellate tutte le modalità immagine e filtri artistici.
- Non è possibile impostare riprese con effetto accelerato/rallentato quando il bit rate è [All-Intra].
- Non è possibile impostare riprese con effetto accelerato/rallentato quando la frequenza dei fotogrammi è [60p] o [50p].

## Utilizzo delle opzioni di fotografia ripresa

### Richiamare le opzioni di ripresa

Potete richiamare le opzioni di ripresa, specialmente quelle usate di frequente, usando i pulsanti preassegnati.

Per selezionare le opzioni di ripresa non assegnate ai pulsanti, usate il pannello di controllo super LV, dove è visibile lo stato attuale delle impostazioni di ripresa. Toccate o usate i tasti a freccia per selezionare le opzioni e modificare le impostazioni. Quando non state usando la ripresa Live View, potete visualizzare sul monitor il pannello super control normale.

#### Pannello di controllo super LV

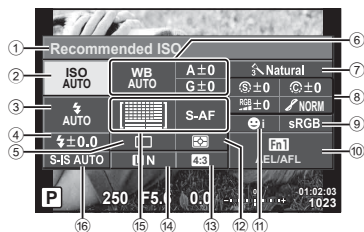

#### Pannello di controllo super

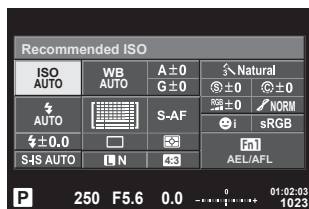

#### Impostazioni modificabili con il pannello di controllo super LV

- |  |   |
|--|---|
| ① Opzione attualmente selezionata                      | ⑨ Spazio colore ..... P. 76                 |
| ② Sensibilità ISO ..... P. 56                          | ⑩ Assegnazione funzione pulsante .... P. 69 |
| ③ Modalità flash ..... P. 66                           | ⑪ Priorità volto ..... P. 50                |
| ④ Controllo intensità flash ..... P. 69                | ⑫ Modalità di esposizione ..... P. 56       |
| ⑤ Scatto in sequenza/autoscatto ..... P. 60            | ⑬ Rapporto di formato ..... P. 63           |
| ⑥ Bilanciamento del bianco ..... P. 57                 | ⑭ Modalità di registrazione ..... P. 64, 65 |
| Compensazione del bilanciamento del bianco ..... P. 58 | ⑮ Modalità AF ..... P. 52                   |
| ⑦ Modalità immagine ..... P. 73                        | ⑯ Crocino AF ..... P. 50                    |
| ⑧ Nitidezza $\text{S}$ ..... P. 74                     | ⑰ Stabilizzazione immagine ..... P. 59      |
| Contrasto $\text{C}$ ..... P. 74                       |   |
| Saturazione $\text{RGB}$ ..... P. 74                   |   |
| Gradazione $\text{S}$ ..... P. 75                      |   |
| Filtro B&W $\text{F}$ ..... P. 75                      |   |
| Tonalità delle immagini $\text{T}$ ..... P. 76         |   |

#### Avvertenze

- Non visualizzato nella modalità filmato e nella modalità PHOTO STORY.
- Quando state usando la visualizzazione del pannello super control normale, la fotocamera entrerà in modalità di riposo se non sono eseguite operazioni per tre secondi. La fotocamera può essere riattivata premendo il pulsante di scatto.  $\text{I}$  «Modalità di riposo rapida» (P. 113)

- 1 Premete il pulsante **OK** nelle modalità **P/A/S/M**.
  - Viene visualizzato il pannello di controllo super.
- 2 Toccate la voce desiderata.
  - La voce viene evidenziata.
- 3 Ruotate la ghiera anteriore per modificare un'impostazione.

### **Note**

- Potete eseguire le operazioni usando le ghiera. Usate la ghiera posteriore per selezionare le voci e la ghiera anteriore per modificare le impostazioni.
- Se avete impostato precedentemente un menu personalizzato, potete visualizzare il pannello super control con **FAUTO**, **SCN** o **ART**.

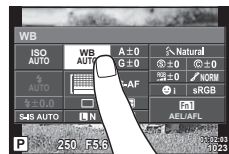
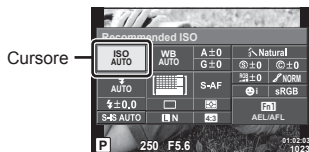

### **Controllo Live**

In modalità filmato e PHOTO STORY, potete usare Live Control per selezionare la funzione di registrazione mentre controllate l'effetto sullo schermo.

Quando i comandi in  Control Settings sono impostati su [Live Control], potete usare Live control anche in modalità **FAUTO**, **P**, **A**, **S**, **M**, **ART** e **SCN**. (P. 104)

Schermata controllo Live

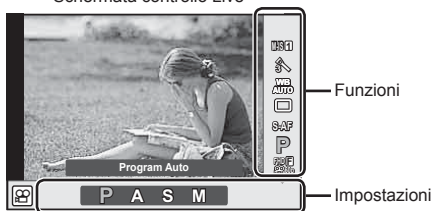

### ■ **Impostazioni disponibili**

Stabilizzazione immagine*.....P. 59	Modalità  * .....P. 40
Modalità immagine*.....P. 73	Modalità flash .....P. 66
Modalità scena .....P. 27	Controllo dell'intensità del flash.....P. 69
Modalità filtro artistico.....P. 30	Modalità di lettura esposimetrica.....P. 56
Bilanciamento del bianco* .....P. 57	Modalità AF*.....P. 52
Scatto in sequenza/autoscatto* .....P. 60	Sensibilità ISO*.....P. 56
Rapporto del formato.....P. 63	Priorità ai volti*.....P. 50
Modalità di registrazione*.....P. 65	Registrazione audio filmato*.....P. 76

\* Disponibile in modalità .

- 1 Premete **OK** per visualizzare il controllo Live.
  - Per nascondere il controllo Live, premete di nuovo **OK**.
- 2 Usate la ghiera posteriore per selezionare le impostazioni, la ghiera anteriore per modificare l'impostazione selezionata e premete **OK**.
  - Le impostazioni selezionate hanno effetto automaticamente se non vengono eseguite operazioni per circa 8 secondi.

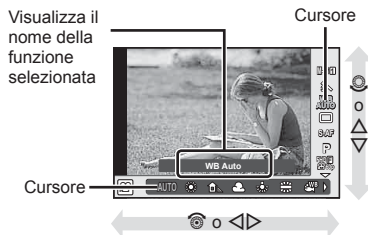

### Avvertenze

- Alcune voci non sono disponibili in alcune modalità di fotografia.

### Controllo dell'esposizione (compensazione dell'esposizione)

Ruotate la ghiera anteriore per scegliere la compensazione dell'esposizione. Scegliete valori positivi («+») per scattare fotografie più chiare, valori negativi («-») per rendere le foto più scure. Potete regolare l'esposizione di  $\pm 5.0$  EV.



### Avvertenze

- La compensazione dell'esposizione non è disponibile nella modalità **FAUTO**, **M** o **SCN**.
- Il mirino e la visualizzazione Live View possono essere modificati solo fino a  $\pm 3.0$  EV. Se l'esposizione supera  $\pm 3.0$  EV, la barra dell'esposizione inizierà a lampeggiare.
- Potete correggere i filmati fino a un intervallo massimo di  $\pm 3.0$  EV.

### Blocco dell'esposizione (AE Lock)

Potete bloccare solo l'esposizione premendo il pulsante **Fn1**. Usate questo pulsante quando desiderate regolare la messa a fuoco e l'esposizione separatamente o quando desiderate scattare diverse immagini con la stessa esposizione.

- Se premete il pulsante **Fn1** una volta, l'esposizione viene bloccata e viene visualizzato **AEL**. **AEL** «AEL/AFL» (P. 113)
- Premete di nuovo il pulsante **Fn1** per rilasciare il blocco AE.

### Avvertenze

- Il blocco verrà rilasciato ruotando la ghiera modalità, il pulsante **MENU** o il pulsante **OK**.



## Impostazione del crocino AF (area AF)

Scegliete quali dei 81 riferimenti di messa a fuoco automatici utilizzare saranno utilizzati per la messa a fuoco automatica.

- 1 Premete i tasti a freccia per visualizzare il crocino AF.
- 2 Usate  $\Delta$   $\nabla$   $\langle$   $\rangle$  per modificare la visualizzazione Single Target e posizionare il crocino AF.
  - La modalità «All targets» viene ripristinata se spostate il cursore fuori dallo schermo.

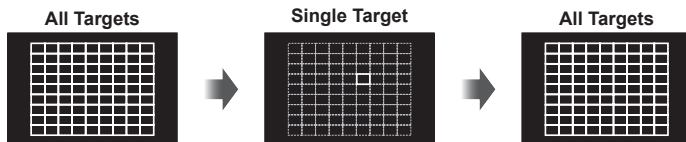

La fotocamera sceglie automaticamente dal set completo di crocini di messa a fuoco.

Selezionate manualmente il crocino di messa a fuoco.

### Avvertenze

- Quando si utilizza un obiettivo con sistema Quattro Terzi, la fotocamera passa automaticamente al crocino singolo.
- Le dimensioni e il numero di crocini AF varia in base a [Digital Tele-converter], [Image Aspect] e alle impostazioni Group Target.

## Utilizzare il crocino piccolo e il crocino di gruppo (Impostare il crocino AF)

Potete cambiare il metodo di selezione del crocino e le dimensioni di quest'ultimo. Inoltre, potete selezionare AF priorità ai volti (P. 50).

- 1 Premete i tasti a freccia per visualizzare il crocino AF.
- 2 Premete il pulsante **INFO** durante la selezione del crocino AF e scegliete un metodo di selezione usando  $\Delta$   $\nabla$ .

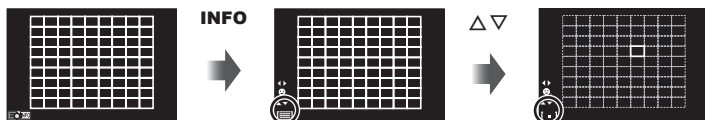

(All Targets)	La fotocamera effettua automaticamente la selezione tra tutti i crocini AF.
[ ■ ] (Single Target)	Potete selezionare un singolo crocino AF.
[ ■ ]s (Small Target)	Le dimensioni del crocino AF possono essere ridotte.
[ ■ ] (Group Target)	La fotocamera sceglie automaticamente dal set completo di crocini di messa a fuoco nel gruppo selezionato.

### Avvertenze

- Quando si riprendono i filmati, la fotocamera passa automaticamente al crocino singolo.
- Quando si utilizza un obiettivo con sistema Quattro Terzi, la fotocamera passa automaticamente al crocino singolo.

## AF priorità ai volti/AF rilevamento pupilla

La fotocamera rileva i volti e regola messa a fuoco ed ESP digitale.

- 1 Premete i tasti a freccia per visualizzare il crocino AF.
- 2 Premete il pulsante **INFO**.
  - Potete modificare il metodo di selezione del crocino AF.
- 3 Usate  $\triangleleft$   $\triangleright$  per selezionare un'opzione e premete  $\odot$ .



<b>Prior. Viso Off</b>	Priorità ai volti disattivata.
<b>Prior. Viso On</b>	Priorità ai volti attivata.
<b>Priorità Viso e Occhi On</b>	Il sistema di messa a fuoco automatica seleziona la pupilla dell'occhio più vicino alla fotocamera per AF priorità ai volti.
<b>Prior. Sx On</b>	Il sistema di messa a fuoco automatica seleziona la pupilla dell'occhio destro per AF priorità ai volti.
<b>Prior. Sx On</b>	Il sistema di messa a fuoco automatica seleziona la pupilla dell'occhio sinistro per AF priorità ai volti.

- 4 Puntate la fotocamera verso il soggetto.
  - Se rilevato, il volto viene indicato da un bordo bianco.
- 5 Premete a metà il pulsante di scatto per mettere a fuoco.
  - Quando la fotocamera mette a fuoco sul volto nel bordo bianco, il bordo diventa verde.
  - La fotocamera, se è in grado di rilevare gli occhi del soggetto, visualizza una cornice verde sopra l'occhio selezionato.  
(AF rilevamento pupilla)
- 6 Premete completamente il pulsante di scatto per fotografare.

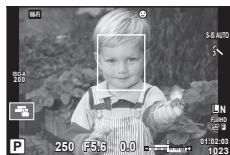

### Avvertenze

- La priorità ai volti viene applicata solo al primo scatto in ogni sequenza presa durante lo scatto in sequenza.
- Tuttavia, a seconda del soggetto e dell'impostazione del filtro artistico, la fotocamera potrebbe non essere in grado di rilevare correttamente il volto.
- Con impostazione [ ] (Digital ESP metering), l'esposizione viene eseguita dando priorità ai volti.

### Note

- La priorità ai volti è disponibile anche in [MF]. I volti rilevati dalla fotocamera sono indicati da cornici bianche.

### Riquadro zoom AF/zoom AF (Super Spot AF)

Potete aumentare lo zoom su una parte del fotogramma quando regolate la messa a fuoco. La scelta di un elevato rapporto di zoom consente di utilizzare la messa a fuoco automatica su un'area ridotta rispetto a quella normalmente coperta dal crocino AF. Potete anche posizionare il crocino di messa a fuoco in modo più preciso.

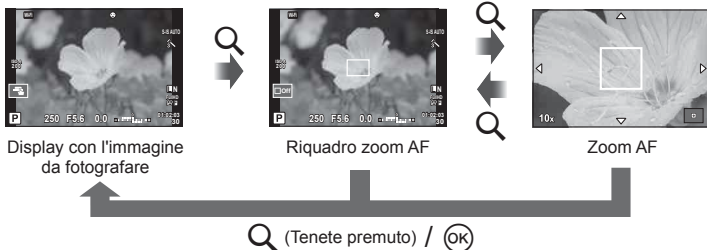

Q (Tenete premuto) / OK

- 1 Preassegnate Q (zoom icon) a uno dei pulsanti usando [Button Function] (P. 69).
- 2 Premete il pulsante Q per visualizzare il riquadro di zoom.
  - Se la fotocamera ha utilizzato la messa a fuoco automatica poco prima della pressione del pulsante, il riquadro di zoom viene visualizzato nella posizione corrente di messa a fuoco.
  - Usate  $\Delta$   $\nabla$   $\langle$   $\rangle$  per posizionare il riquadro di zoom.
  - Premete il pulsante **INFO** e usate  $\Delta$   $\nabla$  per scegliere il rapporto di zoom. ( $\times 3$ ,  $\times 5$ ,  $\times 7$ ,  $\times 10$ ,  $\times 14$ )

- 3 Premete di nuovo il pulsante **Q** per ingrandire sul riquadro dello zoom.
  - Usate **Δ ▽ ◀ ▶** per posizionare il riquadro di zoom.
  - Potete modificare il rapporto di zoom ruotando la ghiera anteriore (⊕) o la ghiera posteriore (⊖).
- 4 Premete a metà il pulsante di scatto per avviare la messa a fuoco automatica.
  - La fotocamera esegue la messa a fuoco usando il soggetto nel riquadro al centro dello schermo. Per modificare la posizione di messa a fuoco, spostatela toccando lo schermo.



### Note

- È anche possibile visualizzare e spostare il fotogramma dello zoom utilizzando le operazioni dello schermo tattile.

### Avvertenze

- Lo zoom è visibile solo nel monitor e non ha effetto sulle fotografie.
- Quando utilizzate un obiettivo per sistema Quattro Terzi, l'AF non funzionerà durante la visualizzazione con lo zoom.
- Durante l'ingrandimento, IS (stabilizzatore d'immagine) emette un suono.

## Scelta della modalità di messa a fuoco (modalità AF)

Selezionate un metodo di messa a fuoco (modalità messa a fuoco).

È possibile scegliere differenti metodi di messa a fuoco per la modalità di scatto fotografico e la modalità .

- 1 Premete il pulsante **OK** e selezionate la modalità AF.



- 2 Selezionate una voce con la ghiera anteriore e premete il pulsante **OK**.
  - La modalità AF selezionata viene visualizzata sul monitor.

<b>S-AF</b> (AF singolo)	<p>La messa a fuoco è eseguita una volta quando il pulsante dello scatto viene premuto a metà. Quando la messa a fuoco è bloccata, viene emesso un suono, l'indicatore di conferma e il crocino AF si illuminano. Questa modalità è adatta per scattare fotografie di soggetti statici o con un movimento limitato.</p>
<b>C-AF</b> (AF continuo)	<p>La fotocamera continua a mettere a fuoco finché il pulsante di scatto rimane premuto a metà. Quando il soggetto è messo a fuoco, l'indicatore di conferma AF si illumina sul monitor e viene emesso un suono quando la messa a fuoco è bloccata alla prima e seconda volta.</p> <p>Anche se il soggetto si sposta o cambiate la composizione dell'immagine, la fotocamera continua a tentare la messa a fuoco.</p> <ul style="list-style-type: none"> <li>• Quando si utilizza un obiettivo per il sistema Quattro Terzi, l'impostazione cambia in [S-AF].</li> </ul>

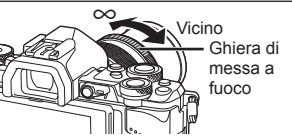
<b>MF</b> (messa a fuoco manuale)	Questa funzione consente la messa a fuoco manuale di qualsiasi posizione utilizzando la ghiera di messa a fuoco sull'obiettivo.	
<b>S-AF+MF</b> (uso simultaneo delle modalità S-AF e MF)	Dopo aver premuto il pulsante di scatto a metà per mettere a fuoco nella modalità [S-AF], potete ruotare l'anello di messa a fuoco per ottenere una regolazione manuale precisa.	
<b>C-AF+TR</b> (Tracciamento AF)	Premete il pulsante di scatto a metà; la fotocamera segue e mantiene a fuoco il soggetto corrente mentre tenete il pulsante di scatto in questa posizione. <ul style="list-style-type: none"> <li>• Il crocino AF viene visualizzato in rosso se la fotocamera non è più in grado di seguire il soggetto. Rilasciate il pulsante di scatto, inquadrare di nuovo il soggetto e premete a metà il pulsante di scatto.</li> <li>• Quando si utilizza un obiettivo per il sistema Quattro Terzi, l'impostazione cambia in [S-AF].</li> </ul>	

### Avvertenze

- La fotocamera potrebbe non essere in grado di eseguire la messa a fuoco se il soggetto è poco illuminato, oscurato da foschia o fumo o se il contrasto non è sufficiente.
- Quando si usa un obiettivo per il sistema Quattro Terzi, AF non sarà disponibile durante la registrazione di filmati.
- Non potete impostare la modalità AF se la protezione della messa a fuoco MF dell'obiettivo è impostata su MF. (P. 140)

### Modifica della luminosità di luci e ombre

Quando il pulsante multifunzione è impostato su [Highlight&Shadow Control], comparirà una schermata di impostazione quando premete il pulsante **Fn2**. Regolate le ombre utilizzando la ghiera posteriore e le luci utilizzando la ghiera anteriore. Tenete premuto il pulsante **OK** per cancellare l'impostazione.

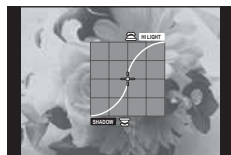

## Controllo del colore (Color Creator)

Potete regolare il colore del soggetto mentre osservate le modifiche sul display. Color Creator è una delle funzioni richiamabili con il pulsante multi-funzione. Nelle impostazioni iniziali il pulsante multi-funzione è assegnato **Fn2**.

### Assegnare la funzione colore al pulsante multi-funzione

- 1 Tenete premuto il pulsante **Fn2** e ruotate la ghiera anteriore.
  - Viene visualizzato il menu multifunzione.
- 2 Selezionate il Color Creator e rilasciate il pulsante.

### Usare Color Creator

- 1 Premete il pulsante **Fn2**.
  - Viene visualizzata una schermata di opzioni.

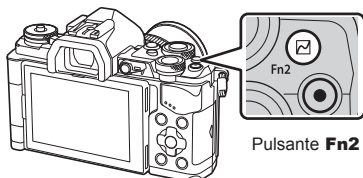

- 2 Impostate la tonalità utilizzando la ghiera anteriore e la saturazione utilizzando la ghiera posteriore.
  - Tenete premuto il pulsante **OK** per annullare le modifiche.
  - Premete il pulsante **MENU** per uscire da Color Creator senza cambiare le impostazioni.
- 3 Premete il pulsante **OK** per salvare le modifiche.
  - Le impostazioni vengono memorizzate in **☺** (Color Creator) della modalità immagine (P. 73).

### Avvertenze

- Il bilanciamento del bianco è fissato su AUTO.
- Quando la modalità della qualità dell'immagine è impostata su [RAW], l'immagine viene registrata in RAW+JPEG.

## Ripresa di immagini HDR (High Dynamic Range)

La fotocamera scatta diverse immagini e le combina automaticamente in un'immagine HDR. Potete anche scattare varie foto ed eseguire l'elaborazione dell'immagine HDR su un computer (fotografia con bracketing HDR). La compensazione dell'esposizione è disponibile con [HDR1] e [HDR2] nelle modalità **P**, **A** e **S**. Nella modalità **M**, l'esposizione può essere regolata come prescelto per la fotografia HDR.

### 1 Selezionate un'impostazione ruotando la ghiera posteriore mentre tenete premuto il pulsante **HDR**.

- Viene visualizzato un menu nella schermata.
- Premete il pulsante **HDR** per attivare o disattivare la ripresa HDR.

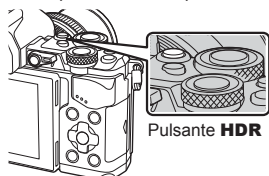

Ripresa con Live View

<b>HDR1</b>	Vengono acquisiti quattro scatti, ciascuno con un'esposizione diversa, quindi vengono combinati in un'immagine HDR all'interno della fotocamera.
<b>HDR2</b>	HDR2 garantisce un'immagine decisamente migliore rispetto a HDR1. La sensibilità ISO è fissata a 200. Inoltre, il tempo di posa più basso possibile è di 1 secondo mentre l'esposizione più lunga è di 4 secondi.
<b>3F 2.0 EV</b>	Viene eseguito il bracketing HDR. Selezionate il numero di immagini e la differenza di esposizione. L'elaborazione dell'immagine HDR non viene eseguita.
<b>5F 2.0 EV</b>	
<b>7F 2.0 EV</b>	
<b>3F 3.0 EV</b>	
<b>5F 3.0 EV</b>	

### 2 Scattate.

- Quando premete il pulsante di scatto, la fotocamera scatta automaticamente il numero di immagini impostato.

### Avvertenze

- Se si scatta con un tempo di posa più lento potrebbe essere presente più rumore evidente.
- Collegate la fotocamera a un treppiede o ad altri dispositivi di stabilizzazione e quindi scattate.
- L'immagine visualizzata nel monitor o nel mirino durante la ripresa sarà diversa dall'immagine con elaborazione HDR.
- Nel caso di [HDR1] e [HDR2], l'immagine con elaborazione HDR viene salvata come file JPEG. Quando la modalità della qualità dell'immagine è impostata su [RAW], l'immagine viene registrata in RAW+JPEG. L'unica immagine registrata in RAW è quella con l'esposizione appropriata.
- Se impostata su [HDR1]/[HDR2], la modalità immagine è fissata su [Natural] e l'impostazione del colore è fissata su [sRGB]. [Full-time AF] non funziona.
- Fotografia con flash, con bracketing, esposizione multipla e ripresa Time Lapse non possono essere usati contemporaneamente alla fotografia HDR.

## Scelta della modalità di misurazione della luminosità (esposizione)

Scegliete in che modo la fotocamera misura la luminosità del soggetto.

- 1 Premete il pulsante **OK** e selezionate l'esposizione.

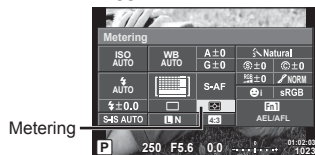

- 2 Selezionate una voce con la ghiera anteriore e premete il pulsante **OK**.

	<b>Digital ESP metering</b>	La fotocamera misura l'esposizione in 324 aree del fotogramma e la ottimizza per la scena corrente o (se è selezionata un'opzione diversa da [OFF] per (☺ Face Priority)) per il soggetto. Questa modalità è consigliata per un uso generico.
	<b>Esposizione a preferenza centrale</b>	Questa modalità di esposizione dà un'esposizione media tra l'illuminazione del soggetto e dello sfondo, dando più peso al soggetto e al centro.
	<b>Spot metering</b>	Scegliete questa opzione per misurare un'area di piccole dimensioni (circa il 2% del fotogramma) con la fotocamera puntata al soggetto da misurare. L'esposizione viene regolata in base alla luminosità nel punto misurato.
	<b>Spot metering - highlight</b>	Aumenta l'esposizione di misurazione spot. Assicura che i soggetti luminosi appaiano brillanti.
	<b>Spot metering - shadow</b>	Diminuisce l'esposizione di misurazione spot. Assicura che i soggetti scuri appaiano cupi.

- 3 Premere a metà il pulsante di scatto.

- Normalmente, la fotocamera inizia la misurazione quando si preme a metà il pulsante di scatto e blocca l'esposizione quando si tiene il pulsante in questa posizione.

## Sensibilità ISO

Aumentando la sensibilità ISO si incrementa il rumore (grana), ma è possibile scattare foto in condizioni di scarsa luminosità. L'impostazione consigliata nella maggior parte delle situazioni è [AUTO], che inizia a ISO 200, un valore che bilancia rumore e gamma dinamica, quindi regola la sensibilità ISO in base alle condizioni di scatto.

- 1 Premete **OK** per selezionare la sensibilità ISO.

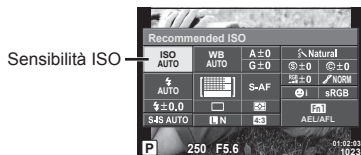

- 2 Selezionate una voce con la ghiera anteriore e premete il pulsante **OK**.

<b>AUTO</b>	La sensibilità viene impostata automaticamente in base alle condizioni di ripresa.
<b>BASSO, 200–25600</b>	La sensibilità viene impostata al valore selezionato.



## Regolazione dei colori (bilanciamento del bianco)

Il bilanciamento del bianco (WB) assicura che gli oggetti bianchi nelle immagini registrate dalla fotocamera appaiano bianchi. [AUTO] è ideale per la maggior parte delle situazioni, ma potete scegliere altri valori in base alla sorgente luminosa quando [AUTO] non consente di ottenere i risultati desiderati o intendete introdurre una deliberata resa dei colori nelle immagini.

- 1 Premere **OK** per selezionare il bilanciamento del bianco.

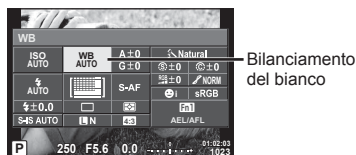

- 2 Selezionate una voce con la ghiera anteriore e premete il pulsante **OK**.

Modalità WB		Temperatura colore	Condizioni di luce
<b>Auto white balance</b>	<b>AUTO</b>	—	Usato nella maggior parte delle condizioni di luce (se nel monitor c'è una zona bianca). Usate questa modalità per uso generico.
<b>Preset white balance</b>		5300K	Per fotografare all'aperto in una giornata serena, o per catturare i rossi di un tramonto o i colori dei fuochi artificiali.
		7500K	Per fotografare all'aperto all'ombra in una giornata serena.
		6000K	Per fotografare in una giornata nuvolosa in esterni.
		3000K	Per fotografare in ambienti illuminati con lampade alogene.
		4000K	Per soggetti illuminati da luci fluorescenti
		—	Per la fotografia subacquea
		5500K	Per fotografie con il flash.
<b>Bilanciamento del bianco one-touch (P. 58)</b>		Temperatura colore impostata da one-touch WB.	Selezionate quando potete usare un oggetto bianco o grigio per misurare il bilanciamento del bianco e il soggetto è illuminato da luci di tipo diverso o da un tipo di flash sconosciuto o altra sorgente luminosa.
<b>Custom white balance</b>	<b>CWB</b>	2000 K – 14000 K	Dopo aver premuto il pulsante <b>INFO</b> , usate i pulsanti <b>&lt;&gt;</b> per selezionare una temperatura del colore, quindi premete <b>OK</b> .

### Avvertenze

- Quando viene impostato [Color Creator], il bilanciamento del bianco è fissato su AUTO.

### Bilanciamento del bianco one-touch

Misurate il bilanciamento del bianco inquadrando un foglio di carta o altro oggetto bianco con l'illuminazione che utilizzerete per la fotografia finale. Ciò è utile quando riprendete un soggetto sotto la luce naturale o varie altre fonti luminose con diverse temperature di colore.

- 1 Selezionate [WB1], [WB2], [WB3] o [WB4] (one-touch white balance 1, 2, 3 o 4) e premete il pulsante **INFO**.
- 2 Fotografate un foglio di carta non colorato (bianco o grigio).
  - Inquadrate l'oggetto in modo che riempi il display e non siano presenti ombre.
  - Viene visualizzata la schermata del bilanciamento del bianco one-touch.
- 3 Selezionate [Yes] e premete **OK**.
  - Il nuovo valore viene salvato come opzione preimpostata di bilanciamento del bianco.
  - Il nuovo valore viene memorizzato finché non misurate di nuovo il bilanciamento del bianco one-touch. Spegnendo la fotocamera i dati non verranno cancellati.

### **Suggerimenti**

- Se il soggetto è troppo luminoso o scuro, oppure presenta una visibile dominante, viene visualizzato il messaggio [WB NG Retry] e non viene registrato alcun valore. Correggete il problema e ripetete il processo dal Passo 1.

## Regolazione del bilanciamento del bianco (compensazione del bilanciamento del bianco)

Potete impostare e regolare i valori di compensazione sia per il bilanciamento automatico del bianco che per il bilanciamento del bianco preimpostato.

- 1 Premere **OK** e selezionare il bilanciamento del bianco che si desidera correggere.
- 2 Usare la ghiera anteriore per selezionare l'asse di compensazione e la ghiera posteriore per modificare il valore di compensazione.

### Per compensazione sull'asse A (rosso-blu)

Spotate la barra in direzione del + per enfatizzare i toni rossi e in direzione del - per enfatizzare i toni blu.

### Per la compensazione sull'asse G (verde-magenta)

Spotate la barra in direzione del + per enfatizzare i toni verdi e in direzione del - per enfatizzare i toni magenta.



### **Note**

- Per controllare il bilancio del bianco corretto, premere **OK**. Verrà visualizzata un'immagine di esempio con le impostazioni correnti di bilanciamento del bianco.
- Per impostare il bilanciamento del bianco in tutte le modalità di bilanciamento del bianco, usare [All **WB?**] (P. 108).

## Riduzione dell'oscillazione della fotocamera (stabilizzazione immagine)

Potete ridurre la quantità di oscillazioni e spostamenti che si verificano quando fotografate in condizioni di scarsa luminosità o con forte ingrandimento. La stabilizzazione dell'immagine inizia quando premete il pulsante di scatto a metà.

- 1 Premete il pulsante **OK** e selezionate la stabilizzazione immagine.

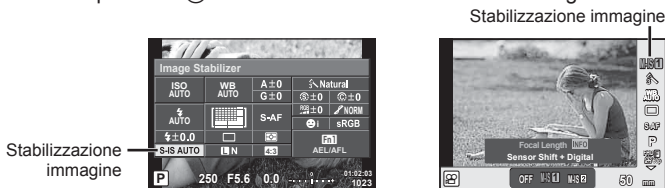

- 2 Selezionate una voce con la ghiera anteriore e premete il pulsante **OK**.

Fotografie	OFF	Foto-I.S. Off	Stabilizzazione immagine disattivata.
	S-IS1	All Direction Shake I.S.	Stabilizzazione immagine attivata.
	S-IS2	Vertical Shake I.S.	La stabilizzazione immagine si applica solo all'oscillazione verticale ( <b>↑</b> ) della fotocamera.
	S-IS3	Horizontal Shake I.S.	La stabilizzazione immagine si applica solo all'oscillazione orizzontale ( <b>→</b> ) della fotocamera. Da usare se si desidera poter seguire, con la fotocamera impugnata in verticale, immagini panoramiche con spostamento in verticale.
	S-IS AUTO	Auto I.S.	La fotocamera rileva la direzione di inseguimento e applica la stabilizzazione immagine appropriata.
Video	OFF	Video-I.S. Off	Stabilizzazione immagine disattivata.
	M-IS1	All Direction Shake I.S.	La fotocamera utilizza sia sensor shift (VCM), sia la correzione elettronica.
	M-IS2	All Direction Shake I.S.	La fotocamera utilizza solo la correzione sensor shift (VCM). Non è utilizzata alcuna correzione elettronica.

### Impostazione della lunghezza focale (esclusi obiettivi sistema Micro Quattro Terzi / Quattro Terzi)

Usate le informazioni sulla lunghezza focale per ridurre l'oscillazione della fotocamera quando fotografate con obiettivi diversi dal sistema Micro Quattro Terzi o Quattro Terzi.

- Selezionate [Image Stabilizer], premete il pulsante **INFO**, usate **<D>** per selezionare una lunghezza focale e premete **OK**.
- Scegliete una lunghezza focale tra 8 mm e 1000 mm.
- Scegliete il valore che più si avvicina a quello stampato sull'obiettivo.

### Avvertenze

- Lo stabilizzatore dell'immagine non è in grado di correggere oscillazioni eccessive della fotocamera o oscillazioni che si verificano con tempi di posa lunghi. In questi casi, si consiglia di usare un treppiede.
- Quando utilizzate un treppiede, impostate [Image Stabilizer] su [OFF].
- Quando si utilizza un obiettivo con funzione di stabilizzazione dell'immagine, la priorità viene data all'impostazione lato obiettivo.

- Quando la priorità viene data alla stabilizzazione immagine lato obiettivo e il lato della fotocamera è impostato su [S-IS AUTO], viene usato [S-IS1] anziché [S-IS AUTO].
- Attivando lo stabilizzatore di immagine potreste notare un rumore meccanico o una vibrazione.







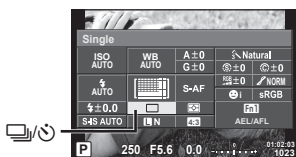





## Scatto in sequenza/uso dell'autoscatto

Tenete premuto completamente il pulsante di scatto per scattare una serie di fotografie. In alternativa, potete scattare con l'autoscatto.

- 1 Premere il pulsante  per selezionare  (scatto in sequenza/autoscatto).





- 2 Selezionate una voce con la ghiera anteriore e premete il pulsante .

	<b>Ripresa a fotogramma singolo</b>	Fotografa 1 fotogramma alla volta quando il pulsante di scatto viene premuto (fotografia in modalità normale, scatto fotogramma singolo).
	<b>Sequenziale H</b>	Quando si preme a fondo il pulsante di scatto, le fotografie vengono scattate a circa 10 fotogrammi al secondo (fps). Messa a fuoco, esposizione e bilanciamento del bianco sono fissati ai valori del primo scatto in ogni serie.
	<b>Sequenziale L</b>	Quando si preme a fondo il pulsante di scatto, le fotografie vengono scattate a circa 5 fotogrammi al secondo (fps). Messa a fuoco ed esposizione sono fissati in base alle opzioni selezionate per [AF Mode] (P. 52) e [AEL/AFL] (P. 113).
	<b>Autoscatto 12 SEC</b>	Premete a metà il pulsante di scatto per mettere a fuoco, premete completamente per avviare il timer. Prima, la spia dell'autoscatto si illumina per circa 10 secondi, poi lampeggia per circa 2 secondi e viene scattata la fotografia.
	<b>Autoscatto 2 SEC</b>	Premete a metà il pulsante di scatto per mettere a fuoco, premete completamente per avviare il timer. La spia dell'autoscatto lampeggia per circa 2 secondi, quindi viene scattata la fotografia.
	<b>Autoscatto personalizzato</b>	Premete il pulsante <b>INFO</b> per impostare [Timer], [Frame], [Interval Time] e [Every Frame AF]. Selezionate un'impostazione usando  e regolatela usando la ghiera di controllo  . Se [Every Frame AF] è impostato su [ON], ciascun fotogramma viene messo a fuoco automaticamente prima della ripresa.
	<b>Anti-Shock</b>	Le leggere vibrazioni causate dalle operazioni dell'otturatore possono essere ridotte durante ripresa continua e modalità autoscatto (P. 61).
	<b>Silenzioso</b>	Scattate senza registrare il suono dello scatto nelle modalità di scatto in sequenza e autoscatto (P. 62).
	<b>High Res Shot</b>	Fotografate con risoluzione superiore (P. 63).

## Note

- Per annullare l'autoscatto attivato, premete ▾.

## Avvertenze



- Quando utilizzate  non viene visualizzata alcuna immagine di conferma durante la ripresa. L'immagine viene visualizzata nuovamente al termine della ripresa. Quando utilizzate  viene visualizzato lo scatto immediatamente precedente.
- La velocità dello scatto in sequenza varia in base all'obiettivo in uso e al fuoco dell'obiettivo di zoom.
- Durante la modalità sequenziale, se l'indicatore di controllo della batteria lampeggia perché il livello di carica è basso, la fotocamera smette di scattare e inizia a salvare le immagini sulla scheda. A seconda del livello di carica rimanente della batteria, la fotocamera potrebbe non salvare tutte le immagini.
- Fissate in modo stabile la fotocamera su un treppiede per fotografare con l'autoscatto.
- Se vi posizionate di fronte alla fotocamera per premere il pulsante di scatto quando usate l'autoscatto, la fotografia potrebbe risultare non a fuoco.

## Scattare senza la vibrazione causata dalle operazioni del pulsante di scatto (Anti-Shock [♦])

Per evitare le vibrazioni della fotocamera causate dal lieve movimento che ha luogo durante le operazioni di scatto, la fotografia viene scattata con una tendina di chiusura frontale elettronica.

Quest'ultima viene utilizzata quando si fanno fotografie con un microscopio o un super teleobiettivo.



In [Anti-Shock[♦]], nel Menu di ripresa2  potete modificare l'intervallo di tempo tra la pressione a fondo del pulsante di scatto e il suo rilascio. Impostate su [Off] questa voce per nasconderla. (P. 97)

- 1 Premere il pulsante  per selezionare  (scatto in sequenza/autoscatto).
- 2 Selezionate una voce indicata con ♦ con la ghiera anteriore e premete il pulsante .
- 3 Scattate.
  - Una volta trascorso il tempo impostato, viene rilasciato l'otturatore e scattata l'immagine.

## Fotografare senza il suono dell'otturatore (scatto silenzioso[▼])

In situazioni in cui il suono dell'otturatore costituisce un problema, è possibile fotografare senza emettere alcun suono. La fotografia viene eseguita con otturatori elettronici sia per la tendina frontale, sia per quella posteriore in modo da evitare le leggere vibrazioni causate dalle operazioni del pulsante di scatto, come per lo scatto anti-shock.

In [Silent[▼]] nel Menu di ripresa 2  potete modificare l'intervallo di tempo tra la pressione a fondo del pulsante di scatto e il suo rilascio. Impostate su [Off] questa voce per nascondere. (P. 97)

- 1 Premere il pulsante  per selezionare  (scatto in sequenza/autoscatto).
- 2 Selezionate una voce indicata con ▼ con la ghiera anteriore e premete il pulsante .
- 3 Scattate.
  - Quando viene rilasciato l'otturatore, la schermata del monitor diventerà nera per un istante. Non sarà emesso alcun suono di scatto.





### Avvertenze

- Se il soggetto è in movimento, può causare una distorsione nell'immagine.
- Può manifestarsi una distorsione dell'immagine dovuta allo sfarfallio legato ai movimenti del soggetto o a illuminazione fosforescente.

## Scattare fotografie con una risoluzione superiore (High Res Shot)

Quando fotografate un soggetto immobile, potete fotografarlo con una risoluzione superiore. L'immagine in risoluzione superiore viene registrata con più scatti ripresi mentre si sposta il sensore di immagine. Fotografare con la fotocamera fissata su un cavalletto o in situazioni analoghe.

In [High Res Shot] nel Menu di ripresa 2  potete modificare l'intervallo di tempo tra la pressione a fondo del pulsante di scatto e il suo rilascio. Impostate su [Off] questa voce per nascondere (P. 97). Dopo avere impostato High Res Shot, potete selezionare la qualità immagine dello scatto in alta risoluzione utilizzando la modalità qualità immagine (P. 64).



- 1 Premere il pulsante  per selezionare  (scatto in sequenza/autoscatto).
- 2 Selezionate  con la ghiera anteriore e premete il pulsante .
- 3 Scattate.
  - Se la fotocamera non è stabile,  lampeggerà. Aspettate che smetta di lampeggiare prima di fotografare.

### Avvertenze

- La qualità dell'immagine è fissata a .
- Quando la qualità dell'immagine è impostata a RAW+JPEG, la fotocamera salva una singola immagine RAW prima di combinarla in uno scatto High Res (.ORI). Le immagini RAW precedenti alla combinazione possono essere riprodotte con il software fornito con questa fotocamera.
- Quando si fotografa in condizioni di luce fluorescente, ecc., la qualità dell'immagine può deteriorarsi.
- [Image Stabilizer] è impostata su [Off].

## Impostazione dell'aspetto dell'immagine

Potete modificare il formato di inquadratura (rapporto orizzontale / verticale) quando scattate foto. A seconda delle preferenze, potete impostare il formato a [4:3] (standard), [16:9], [3:2], [1:1] o [3:4].

- 1 Premete il pulsante  e selezionate un formato.
- 2 Usate la ghiera frontale per selezionare un formato e premete il pulsante .

### Avvertenze

- Le immagini JPEG vengono ritagliate nel formato selezionato; le immagini RAW, tuttavia, non vengono ritagliate ma salvate con le informazioni sul formato selezionato.
- Quando riproducete le immagini RAW, il formato selezionato viene visualizzato da un riquadro.

## Selezione della qualità dell'immagine (modalità qualità immagine fotografia)

Potete impostare una modalità qualità immagine per le fotografie. Selezionare una qualità adatta all'utilizzo (per esempio elaborazione su PC, uso per un sito, ecc.)

- 1 Premete **OK** per selezionare la modalità qualità immagine per fotografie.

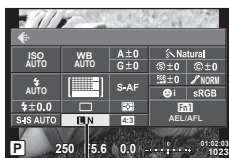

Modalità qualità immagine per fotografie

- 2 Selezionate una voce con **◀▶**, quindi premete il pulsante **OK**.

Scegliete fra le modalità JPEG (**L**F, **L**N, **M**N e **S**N) e RAW. Scegliete l'opzione JPEG+RAW per registrare un'immagine sia JPEG che RAW con ciascuno scatto. Le modalità JPEG combinano dimensione immagine (**L**, **M** e **S**) e rapporto di compressione (SF, F, N e B).

Per scegliere una combinazione diversa da **L**F/**L**N/**M**N/**S**N, modificate le impostazioni [**◀: Set**] (P. 108) nel Custom Menu.

Dopo aver impostato High Res Shot (P. 63), potete scegliere tra **S**L**F** e **S**L**F**+RAW.



### Dati immagine RAW

Questo formato (estensione «.ORF») memorizza dati immagine non compressi per una successiva elaborazione. I dati immagine RAW non possono essere visualizzati con altre fotocamere o altri programmi e le immagini RAW non possono essere selezionate per la stampa. Con questa fotocamera, potete creare copie JPEG delle immagini RAW. **ℹ** «Modifica delle immagini» (P. 98)



## Selezione della qualità dell'immagine (modalità qualità immagine filmato)

Impostate la modalità qualità immagine filmato adatta all'uso desiderato.













- 1 Impostate la ghiera modalità su .
- 1 Premete il pulsante  per visualizzare il Live Control, quindi selezionate la modalità qualità immagine filmato con la ghiera posteriore.



Modalità qualità immagine filmato

### 3 Selezionate una voce con la ghiera anteriore.

- Per cambiare le impostazioni nelle modalità qualità dell'immagine, premete il pulsante **INFO** e modificate le impostazioni con la ghiera posteriore.

Modalità di registrazione	Utilizzo	Impostazioni modificabili
MOV  FHD  (Full HD Fine 30p)*1	Registrare video (P. 43)	Frequenza dei fotogrammi Tempo di ripresa
MOV  FHD  (Full HD Fine 60p)*1	Setting 1	Frequenza dei fotogrammi
MOV  FHD  (Full HD Super Fine 60p)*1	Setting 2	Frequenza dei fotogrammi
MOV  FHD  (Full HD Fine 30p)*1	Setting 3	Frequenza dei fotogrammi
MOV  FHD  (Full HD Normal 30p)*1*3	Setting 4	Frequenza dei fotogrammi
MOV  FHD  (Full HD Fine 30p)*1	Personal.	Tipo di filmato, impostazioni dettagliate, registrazione con effetto rallentato/accelerato
HD (1280×720, Motion JPEG)*2	Per modifiche o riproduzione su computer	—
SD (640×480, Motion JPEG)*2	Per modifiche o riproduzione su computer	—

\*1 Formato file: MPEG-4 AVC/H.264. La dimensione massima dei file è 4 GB. La durata massima dei singoli filmati è 29 minuti.

\*2 La dimensione massima dei file è 2 GB.

\*3 All-Intra si riferisce a un filmato registrato senza compressione inter-frame. I filmati in questo formato sono adatti per l'editing ma hanno un minore rapporto di compressione e di conseguenza dimensioni maggiori.

- Quando l'uscita video è impostata su PAL, la frequenza dei fotogrammi di 30p passerà a 25p mentre la frequenza dei fotogrammi di 60p passerà a 50p.
- In base al tipo di scheda usata, la registrazione potrebbe terminare prima di aver raggiunto la lunghezza massima.

- 4 Premete il pulsante  per salvare le modifiche.

## Uso del flash (fotografia con flash)

Potete impostare manualmente il flash in base alle esigenze. Potete usare il flash per fotografare in un'ampia varietà di condizioni.

- 1 Rimuovete la protezione della slitta di contatto dal flash e collegate l'unità flash alla fotocamera.
- Inserite a fondo il flash, fermandovi quando entra in contatto con il retro della slitta e risulta fisso in posizione.

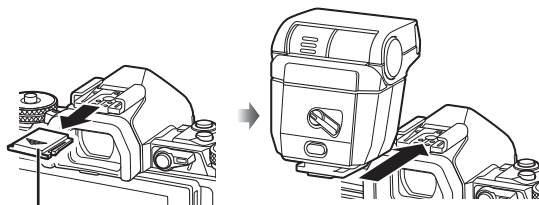

Protezione slitta di contatto a caldo

### Modificare l'orientazione del flash

Potete modificare l'orientazione verticale e orizzontale dell'unità flash. È inoltre possibile fotografare con diffusore.

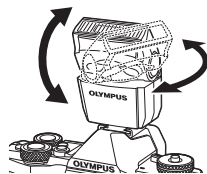

### Avvertenze

- Ricordate che in caso di fotografia con diffusore, l'intensità del flash potrebbe risultare insufficiente.

### Rimozione dell'unità flash

Premete l'interruttore UNLOCK mentre rimuovete il flash.

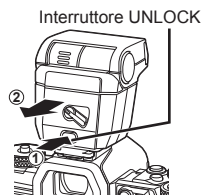

- 2 Spostate la leva ON/OFF del flash nella posizione ON e accendete la fotocamera.
- Quando il flash non è in uso, riportare la leva nella posizione OFF.

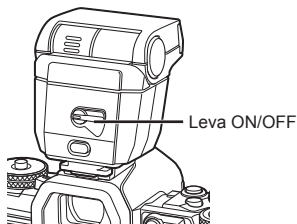

**3** Premete il pulsante **OK** e selezionate la modalità del flash.

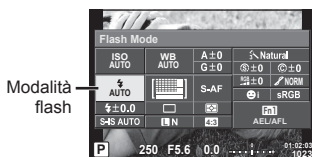

**4** Selezionate una voce con la ghiera anteriore e premete il pulsante **OK**.

- Le opzioni disponibili e l'ordine di visualizzazione variano in base alla modalità di ripresa. **INFO** «Modalità flash che possono essere impostate in funzione della modalità di ripresa» (P. 68)



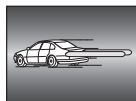









<b>AUTO</b>	<b>Flash automatico</b>	Il flash si accende automaticamente in condizioni di scarsa illuminazione o in controluce.
	<b>Flash fill-in</b>	Il flash si accende indipendentemente dalle condizioni di luce.
	<b>Flash off</b>	Il flash non scatta.
	<b>Flash riduzione occhi rossi</b>	Questa funzione consente di ridurre l'effetto occhi rossi. Nelle modalità <b>S</b> e <b>M</b> il flash viene sempre attivato.
	<b>Sincronizzazione lenta (prima tendina)</b>	Vengono utilizzati tempi di posa maggiori per illuminare sfondi con scarsa illuminazione.
	<b>Sincronizzazione lenta (prima tendina)/Flash riduzione occhi rossi</b>	Combina sincronizzazione lenta con riduzione occhi rossi.
	<b>Sincronizzazione lenta (seconda tendina)</b>	Il flash si accende appena prima della chiusura dell'otturatore per creare scie di luce dietro le sorgenti luminose in movimento.
	<b>Manuale</b>	Per utenti che preferiscono il funzionamento manuale. Se premete il pulsante <b>INFO</b> , potete utilizzare la ghiera per regolare il livello del flash.





**Avvertenze**

- In [] (Red-eye reduction flash), dopo i pre-flash, occorre almeno 1 secondo prima del rilascio dell'otturatore. Non spostate la fotocamera fino al completamento della fotografia.
- [] (Red-eye reduction flash) potrebbe non funzionare efficacemente in alcune condizioni di scatto.
- Quando il flash si accende, il tempo di posa è impostato su 1/250 sec. o meno. Quando riprendete un soggetto contro uno sfondo luminoso con il flash fill-in, lo sfondo potrebbe risultare sovraesposto.

## Modalità flash che possono essere impostate in funzione della modalità di ripresa

Modalità di ripresa	Pannello di controllo super LV	Modalità flash	Temporizzazione flash	Condizioni di accensione del flash	Limite tempo di posa
P/A	 <b>AUTO</b>	Flash automatico	Prima tendina	Si accende automaticamente in condizioni di oscurità/controluce	1/30 sec. – 1/250 sec.*
		Flash automatico (riduzione occhi rossi)			
		Flash fill-in		Si accende sempre	30 sec. – 1/250 sec.*
		Flash off	—	—	—
	 <b>SLOW</b>	Sincronizzazione lenta (riduzione occhi rossi)	Prima tendina	Si accende automaticamente in condizioni di oscurità/controluce	60 sec. – 1/250 sec.*
	 <b>SLOW</b>	Sincronizzazione lenta (prima tendina)			
	 <b>SLOW2</b>	Sincronizzazione lenta (seconda tendina)	Seconda tendina		
S/M		Flash fill-in	Prima tendina		
	 	Flash fill-in (riduzione occhi rossi)			
		Flash off		—	—
	 <b>2nd-C</b>	Flash fill-in/ Sincronizzazione lenta (seconda tendina)	Seconda tendina	Si accende sempre	60 sec. – 1/250 sec.*

•  **AUTO**,  può essere impostato nella modalità **FAUTO**.

\* 1/250 secondi quando si usa un flash esterno venduto separatamente.

### Gamma minima

L'obiettivo può proiettare ombre sugli oggetti vicini alla fotocamera, provocando vignettatura o essere troppo luminosi anche a potenza minima.

Obiettivo	Distanza approssimativa a cui si verifica la vignettatura
17mm f1.8	0,25 m
25mm f1.8	0,25m
45 mm f1.8	0,5 m
12–50 mm EZ	0,35m
12–40 mm PRO	0,6m
	0,3 m (Lunghezza focale: 16 mm o superiore)
40–150 mm	0,5 m

- Potete usare unità flash esterne per evitare la vignettatura. Per prevenire la sovraesposizione delle fotografie, selezionate la modalità **A** o **M** e scegliete un valore f elevato oppure riducete la sensibilità ISO.

## Regolazione della potenza del flash (controllo intensità flash)

Potete regolare la potenza del flash se il soggetto è sovraesposto o sottoesposto anche se l'esposizione nel resto del fotogramma è corretta.

- 1 Premete il pulsante **OK** e selezionate la voce di controllo dell'intensità del flash.



- 2 Selezionate il valore di compensazione del flash utilizzando la ghiera anteriore e premete il pulsante **OK**.

### Avvertenze

- Questa impostazione non ha effetto quando la modalità di controllo flash per l'unità flash esterna è impostata su MANUAL.
- Le modifiche all'intensità del flash apportate con l'unità flash esterna vengono aggiunte a quelle apportate con la fotocamera.

## Assegnazione delle funzioni ai pulsanti (Button Function)

Memorizzate le opzioni assegnate ai pulsanti. Questa opzione equivale al **Custom Menu** **Fn**.

Per le funzioni assegnabili, vedere la tabella riportata di seguito. Le opzioni disponibili variano in base ai pulsanti.

- 1 Premete il pulsante **OK** per selezionare la funzione del pulsante.

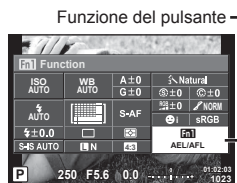

- 2 Selezionate una voce con la ghiera anteriore e premete il pulsante **OK**.

### Voci di Button function

[Fn1]Function / [Fn2]Function / [Fn3]Function / [Fn4]Function / [Fn5]Function\*1 / [Fn6]Function / [Fn7]Function / [Fn8]Function / [Fn9]Function / [Fn10]Function / [Fn11]Function / [Fn12]Function / [Fn13]Function / [Fn14]Function / [Fn15]Function / [Fn16]Function / [Fn17]Function / [Fn18]Function / [Fn19]Function / [Fn20]Function / [Fn21]Function / [Fn22]Function / [Fn23]Function / [Fn24]Function / [Fn25]Function / [Fn26]Function / [Fn27]Function / [Fn28]Function / [Fn29]Function / [Fn30]Function / [Fn31]Function / [Fn32]Function / [Fn33]Function / [Fn34]Function / [Fn35]Function / [Fn36]Function / [Fn37]Function / [Fn38]Function / [Fn39]Function / [Fn40]Function / [Fn41]Function / [Fn42]Function / [Fn43]Function / [Fn44]Function / [Fn45]Function / [Fn46]Function / [Fn47]Function / [Fn48]Function / [Fn49]Function / [Fn50]Function / [Fn51]Function / [Fn52]Function / [Fn53]Function / [Fn54]Function / [Fn55]Function / [Fn56]Function / [Fn57]Function / [Fn58]Function / [Fn59]Function / [Fn60]Function / [Fn61]Function / [Fn62]Function / [Fn63]Function / [Fn64]Function / [Fn65]Function / [Fn66]Function / [Fn67]Function / [Fn68]Function / [Fn69]Function / [Fn70]Function / [Fn71]Function / [Fn72]Function / [Fn73]Function / [Fn74]Function / [Fn75]Function / [Fn76]Function / [Fn77]Function / [Fn78]Function / [Fn79]Function / [Fn80]Function / [Fn81]Function / [Fn82]Function / [Fn83]Function / [Fn84]Function / [Fn85]Function / [Fn86]Function / [Fn87]Function / [Fn88]Function / [Fn89]Function / [Fn90]Function / [Fn91]Function / [Fn92]Function / [Fn93]Function / [Fn94]Function / [Fn95]Function / [Fn96]Function / [Fn97]Function / [Fn98]Function / [Fn99]Function / [Fn100]Function























\*1 Non disponibile in modalità **AF**.







\*2 Assegna la funzione a ogni **△ ▽ <|>**.



\*3 Sceglie il crocino AF.

\*4 Scegliete la funzione assegnata al pulsante sui pulsanti sul portabatteria (venduto separatamente) (HLD-8).

\*5 Sceglie la funzione assegnata al pulsante su alcuni obiettivi.

	Regola la compensazione dell'esposizione.
 ISO /  WB	Regolare la sensibilità ISO utilizzando la ghiera anteriore e il bilanciamento del bianco utilizzando la ghiera posteriore.
 WB /  ISO	Regolare il bilanciamento del bianco utilizzando la ghiera anteriore e la sensibilità ISO utilizzando la ghiera posteriore.
<b>AEL/AFL</b>	Blocco AE o Blocco AF. La funzione varia in base all'impostazione [AEL/AFL]. Quando selezionate AEL, premete il pulsante una volta per bloccare l'esposizione e visualizzare  sul monitor. Premete di nuovo il pulsante per annullare il blocco.
 <b>REC</b>	Premete il pulsante per registrare un filmato.
 <b>(Anteprima)</b>	Il diaframma viene fermato al valore selezionato mentre viene premuto il pulsante. Se è selezionato [On] per  Lock nel Custom Menu, il diaframma rimane al valore selezionato anche quando si rilascia il pulsante.
 <b>(Bilanciamento del bianco one-touch)</b>	La fotocamera misura il bilanciamento del bianco quando premete il pulsante (P. 58).
 <b>(Area AF)</b>	Sceglie il crocino AF.
 <b>Home</b>	Premendo il pulsante si seleziona la posizione del crocino AF salvata con  Set Home] (P. 102). Premete di nuovo il pulsante per tornare alla modalità crocino AF. Se spegnete la fotocamera quando è selezionata la posizione iniziale, quest'ultima verrà azzerata.
<b>MF</b>	Premere il pulsante per selezionare la modalità di messa a fuoco manuale. Premere di nuovo il pulsante per ripristinare la modalità AF precedentemente selezionata.
<b>RAW</b> 	Premere il pulsante per passare tra le modalità di registrazione JPEG e RAW+JPEG.
 <b>TEST (Test Picture)</b>	Le immagini fotografate tenendo premuto il pulsante vengono visualizzate nel monitor ma non registrate sulla scheda di memoria.
<b>Myset1 – Myset4</b>	Premendo il pulsante potete scegliere tra le impostazioni Myset registrate. Premete di nuovo il pulsante per tornare indietro. La modalità di scatto cambierà a prescindere dalla posizione della ghiera di modalità.
	Potete usare il pulsante per scegliere tra  e  mentre è fissata la custodia subacquea. Tenete premuto il pulsante per tornare alla schermata precedente. Se assegnate questa funzione a un pulsante, passando tra  e  usando un obiettivo con funzionalità di zoom motorizzato imposterà automaticamente l'obiettivo sul lato GRANDANGOLO o sul lato TELE.
<b>Live Guide</b>	Premete il pulsante per visualizzare le guide Live.
 <b>(Digital Tele-converter)</b>	Premete il pulsante per attivare o disattivare lo zoom digitale.
 <b>(Compensazione della chiave di volta)</b>	Premete il pulsante una volta per visualizzare le opzioni per la compensazione della chiave di volta e ancora una volta per salvare le modifiche e uscire. Per riprendere la fotografia normale tenete premuto il pulsante selezionato.

<b>Q (Ingrandisci)</b>	Premete il pulsante per visualizzare il riquadro di zoom. Premete di nuovo per ingrandire l'immagine. Tenete premuto il pulsante per disattivare il riquadro di zoom.
<b>Peaking</b>	Ogni pressione del pulsante consente di visualizzare o meno il monitor. Quando è visualizzato Peaking, la visualizzazione alte luci/ombre e l'istogramma non sono disponibili. Quando si usa Picco, è possibile modificare i colori ed enfasi premendo il pulsante <b>INFO</b> .
<b>AF Stop</b>	Consente di arrestare la messa a fuoco automatica.
	Sceglie un'opzione per la fotografia in sequenza o l'autoscatto.
	Scegliete una modalità flash.
<b>HDR</b>	Consente di passare alla ripresa HDR utilizzando le impostazioni memorizzate.
<b>BKT</b>	Attiva la ripresa BKT usando le impostazioni memorizzate.
<b>Muti Function</b>	Premete il pulsante per richiamare la multi funzione* selezionata. Per cambiare le funzioni richiamate, premete il pulsante mentre ruotate la ghiera.  «Pulsante multifunzione» (P. 71)
 <b>Lock (Blocco pannello touch)</b>	Tenere premuto il pulsante per attivare e disattivare il funzionamento del pannello touch.
<b>Zoom elettronico</b>	Quando usate un obiettivo con zoom motorizzato, dopo aver premuto il pulsante, usate i tasti a freccia per le operazioni di zoom.
 <b>(Cambio monitor)</b>	Premete questo pulsante per visualizzare/nascondere l'anteprima. Se il sensore ottico è disabilitato, la pressione del pulsante permetterà di passare dal display monitor al display EVF.
<b>Visualizzazione livello</b> 	Premete il pulsante per visualizzare il livello carica e premetelo di nuovo per disattivarlo. Il livello è carica è disponibile quando [Style 1] oppure [Style 2] è impostato su [Built-in EVF Style].

\* Muti Function:  (Highlight&Shadow Control),  (Color Creator),  (ISO sensitivity/ White balance),  (White balance/ ISO sensitivity),  (Magnify),  (Image Aspect)

## ■ Pulsante multifunzione (Multi-Function)

Quando inquadrare le immagini nel mirino, potete regolare rapidamente le impostazioni con il pulsante multi funzione. Con le impostazioni predefinite, al pulsante **Fn2** è assegnato il ruolo di pulsante multi funzione.

### Scelta di una funzione

- 1 Tenete premuto il pulsante al quale è stata assegnata la multi funzione e ruotate la ghiera.

- I menu vengono visualizzati.

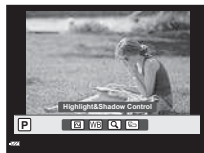

- 2 Continuate a ruotare la ghiera per selezionare la funzione desiderata.
  - Rilasciate il pulsante quando la funzione desiderata è selezionata.

## Uso delle opzioni multifunzione

Premete il pulsante al quale è stata assegnata la multi funzione. Viene visualizzata una finestra di dialogo di selezione opzioni.

### [Q] assegnato al pulsante Fn2

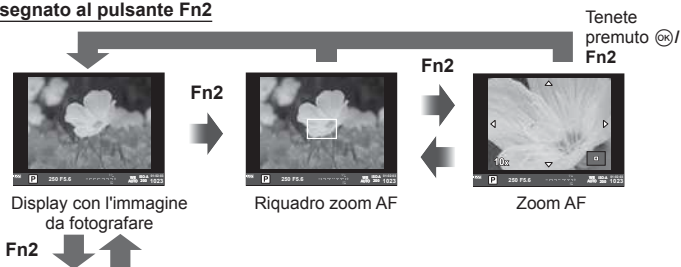

### Altra opzione assegnata al pulsante Fn2



Funzionamento	Ghiera anteriore (Fn2)	Ghiera posteriore (Fn2)
[Q] (Controllo alte luci e ombre) (P. 53)	Controllo alte luci	Controllo ombre
(Color Creator) (P. 54)	Tonalità	Saturaz.
(Sensibilità ISO/Bilanciamento del bianco)* (P. 56, 57)	Sensibilità ISO	Modalità WB
(Bilanciamento del bianco/Sensibilità ISO)* (P. 56, 57)	Modalità WB	Sensibilità ISO
[Q] (Super Spot AF) (P. 51)	Crocino AF zoom: compensazione dell'esposizione Zoom AF: aumento o diminuzione dello zoom	
(Formato inquadratura) (P. 63)	Selezionare un'opzione	

\* Visualizza selezionando con [Multi Function Settings] (P. 106).



## Opzioni di elaborazione (modalità immagine)

Selezionate una modalità immagine ed effettuate singole regolazioni a contrasto, nitidezza e altri parametri (P. 69). Le modifiche a ciascuna immagine vengono memorizzate separatamente.

- 1 Premete il pulsante **OK** e selezionate la modalità immagine.

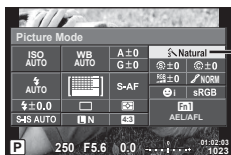

Modalità immagine



Modalità immagine

- 2 Selezionate una voce con la ghiera anteriore e premete il pulsante **OK**.

	<b>i-Enhance</b>	Produce risultati più appariscenti, adatti alla scena ripresa.
	<b>Vivid</b>	Produce colori vivaci.
	<b>Natural</b>	Produce colori naturali.
	<b>Muted</b>	Produce tonalità piatte.
	<b>Portrait</b>	Produce eccellenti tonalità della pelle.
	<b>Monocolore</b>	Produce tonalità in bianco e nero.
	<b>Personal.</b>	Selezionate una modalità di immagine, impostate i parametri e registrate l'impostazione.
	<b>e-Portrait</b>	Dona alla pelle un aspetto uniforme. Non può essere utilizzata con la fotografia con bracketing o durante la ripresa di filmati.
	<b>Color Creator</b>	Produce colori impostati con la funzione Color Creator (P. 54).
	<b>Pop Art</b>	Scegliete un filtro artistico e selezionare l'effetto desiderato. «Tipi di filtro artistico» (P. 30)
	<b>Soft Focus</b>	
	<b>Pale&amp;Light Color</b>	
	<b>Light Tone</b>	
	<b>Grainy Film</b>	
	<b>Pin Hole</b>	
	<b>Diorama</b>	
	<b>Cross Process</b>	
	<b>Gentle Sepia</b>	
	<b>Dramatic Tone</b>	
	<b>Key Line</b>	
	<b>Watercolor</b>	
	<b>Vintage</b>	
	<b>Partial Color*</b>	

\* Dopo aver scelto Partial Color usando , premete il pulsante **INFO** per visualizzare la tavolozza.

## Fare regolazioni fini della nitidezza (nitidezza)

Nelle impostazioni [Picture Mode] (P. 73), potete eseguire regolazioni fini della sola nitidezza e memorizzare le modifiche.

- 1 Premete **OK** e selezionate nitidezza.
- 2 Regolate la nitidezza usando la ghiera anteriore.

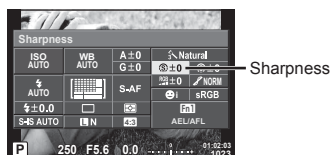

## Fare regolazioni fini del contrasto (contrasto)

Nelle impostazioni [Picture Mode] (P. 73), potete eseguire regolazioni fini del solo contrasto e memorizzare le modifiche.

- 1 Premete **OK** e selezionate contrasto.
- 2 Regolare il contrasto usando la ghiera anteriore.

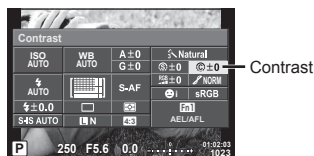

## Fare regolazioni fini della saturazione (saturazione)

Nelle impostazioni [Picture Mode] (P. 73), potete eseguire regolazioni fini della sola saturazione e memorizzare le modifiche.

- 1 Premete **OK** e selezionate saturazione.
- 2 Regolate la saturazione usando la ghiera anteriore.

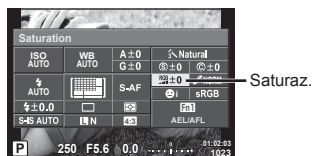

## Fare regolazioni fini del tono (gradazione)

Nelle impostazioni [Picture Mode] (P. 73), potete eseguire regolazioni fini del solo tono e memorizzare le modifiche.

- 1 Premete **OK** e selezionate tono.
- 2 Regolate il tono usando la ghiera anteriore.

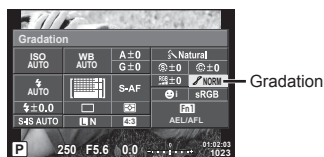

<b>AUTO:Auto</b>	Divide l'immagine in regioni dettagliate e regola la luminosità separatamente per ciascuna regione. Ciò è utile per le immagini con grandi aree di contrasto in cui i bianchi appaiono troppo luminosi o i neri troppo scuri.
<b>NORM:Normale</b>	Usate la modalità [Normal] per uso generico.
<b>HIGH:High Key</b>	Gradazioni per un soggetto luminoso.
<b>LOW:Low Key</b>	Gradazioni per un soggetto scuro.

### ■ Applicazione degli effetti del filtro a fotografie monotonali (filtro B&W)

Nell'impostazione monotonale nelle impostazioni [Picture Mode] (P. 73), potete aggiungere e modificare in anticipo un effetto del filtro. Questo crea un'immagine monotonale nella quale il colore associato al filtro viene illuminato, mentre il colore complementare viene scurito.

- 1 Premete **OK** e selezionate [Picture Mode].
- 2 Selezionate [Monotone] e quindi [B&W Filter].

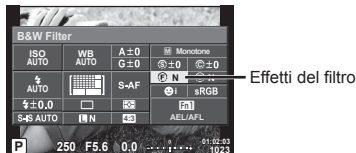

<b>N: Neutral</b>	Crea una normale immagine in bianco e nero.
<b>Ye:Yellow</b>	Riproduce il bianco delle nuvole chiaramente definite su un cielo azzurro naturale.
<b>Or:Orange</b>	Enfatizza leggermente i colori dei cieli azzurri e dei tramonti.
<b>R:Red</b>	Enfatizza intensamente i colori dei cieli azzurri e la luminosità delle foglie rosicce.
<b>G:Green</b>	Enfatizza intensamente i colori delle labbra rosse e delle foglie verdi.

## ■ Regolazione del tono di una fotografia monotonale (Pict. Tone)

Potete impostare e memorizzare una tinta di colore per le fotografie monotonali scattate in [Picture Mode] (P. 73).

- 1 Premete  $\odot$  e selezionate [Picture Mode].
- 2 Selezionate [Monotone] e quindi [Pict. Tone].

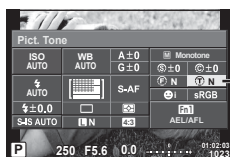

Tonalità delle immagini

<b>N: Neutral</b>	Crea una normale immagine in bianco e nero.
<b>S: Seppia</b>	Seppia
<b>B: Blue</b>	Tendente al blu
<b>P: Purple</b>	Tendente al porpora
<b>G: Green</b>	Tendente al verde

## Impostare il formato di riproduzione del colore (Color Space)

Potete selezionare un formato per assicurarvi che i colori vengano riprodotti correttamente quando le fotografie vengono riprodotte su un monitor o con una stampante. Questa opzione equivale a [Color Space] in  $\star$  Custom Menu  $\star$ .

- 1 Premete  $\odot$  e selezionate spazio colore.
- 2 Selezionate un formato di colore usando la ghiera anteriore.

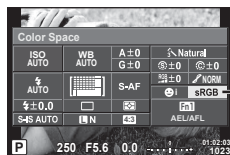

Spazio colore

<b>sRGB</b>	Si tratta dello standard di sp. colore RGB deciso dalla Commissione elettrotecnica internazionale (IEC). Di norma si utilizza [sRGB] come impostazione standard.
<b>AdobeRGB</b>	Si tratta dello standard offerto da Adobe Systems. Per una visualizzazione corretta sono necessari software e hardware compatibili, come display, stampanti, ecc.

## Opzioni audio per filmati (registrazione dei filmati con audio)

Potete impostare la registrazione dell'audio durante la ripresa di filmati.

- 1 Ruotate la ghiera di modalità su  $\text{MOV}$  e premete il pulsante  $\odot$  per selezionare l'audio dei filmati.

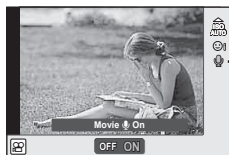

Audio dei filmati



- 2 ON/OFF con la ghiera anteriore e premete il pulsante  $\odot$ .

## Avvertenze

- Quando registrate l'audio, anche i rumori della fotocamera e dall'obiettivo possono entrare nella registrazione. Potete ridurre tali suoni registrando con [AF Mode] impostato su [S-AF], oppure limitando la pressione dei pulsanti.
- Nella modalità [AF] (Diorama) non viene registrato l'audio.
- Quando la registrazione dell'audio con i filmati è impostata su [OFF], compare .

## Aggiunta di effetti a un filmato



È possibile creare filmati che utilizzano gli effetti disponibili nella modalità di ripresa fotografica. Per abilitare le impostazioni, impostate la ghiera modalità su .

- 1 Impostate la ghiera di modalità su , premete il pulsante  e usate la ghiera posteriore per selezionare la modalità di ripresa.



Modalità di ripresa

- 2 Usate la ghiera anteriore per scegliere la modalità di ripresa, quindi premete il pulsante .

<b>P</b>	Il diaframma ottimale viene impostato automaticamente in base alla luminosità del soggetto.
<b>A</b>	La rappresentazione dello sfondo viene modificata dall'impostazione del diaframma. Usate la ghiera posteriore (  ) per regolare il diaframma.
<b>S</b>	Il tempo di posa influisce sull'aspetto del soggetto. Usate la ghiera posteriore per regolare il tempo di posa. Potete impostare il tempo di posa a valori compresi tra 1/30 s e 1/8000 s.
<b>M</b>	Potete controllare diaframma e tempo di posa. Usate la ghiera anteriore (  ) per scegliere il diaframma e la ghiera posteriore (  ) per selezionare il tempo di posa da valori compresi tra 1/30 s e 1/8000 s. La sensibilità può essere impostata manualmente su valori compresi tra ISO 200 e 6400; il controllo automatico della sensibilità ISO non è disponibile.

## Avvertenze

- La fascia inferiore del tempo di posa cambia a seconda della frequenza dei fotogrammi della qualità immagine del filmato.
- La stabilizzazione non è possibile quando l'oscillazione della fotocamera è eccessiva.
- Se l'interno della fotocamera si surriscalda, la registrazione viene interrotta automaticamente per proteggere l'apparecchio.
- Con alcuni filtri artistici, il funzionamento [C-AF] è limitato.
- Per la registrazione dei filmati, sono consigliate le schede con classe di velocità SD 10 o superiore.

# 3 Riproduzione

## Visualizzazione delle informazioni durante la riproduzione

### Informazioni sulla riproduzione dell'immagine

Riproduzione

Visualizzazione semplificata

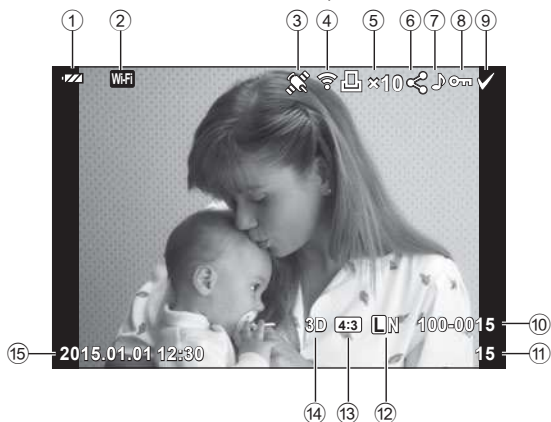

Visualizzazione generale

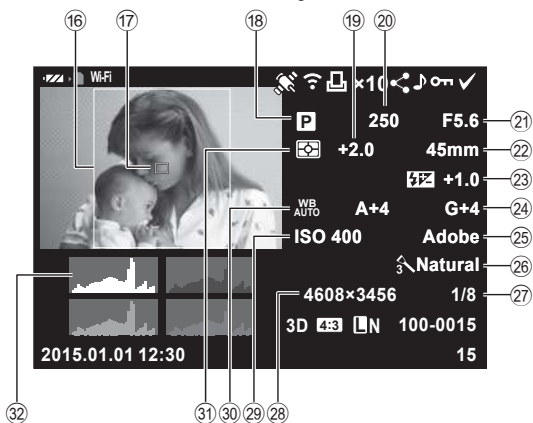

- ① Controllo batteria .....P. 17
- ② Connessione LAN Wireless .....P. 122–127
- ③ Includere informazioni GPS .....P. 125
- ④ Completamento caricamento Eye-Fi .....P. 112
- ⑤ Prenotazione stampa  
Numero di stampe .....P. 133
- ⑥ Condivisione ordine .....P. 84
- ⑦ Registrazione audio .....P. 84
- ⑧ Protezione.....P. 83
- ⑨ Immagine selezionata.....P. 84
- ⑩ Numero file .....P. 109
- ⑪ Numero fotogramma
- ⑫ Modalità di registrazione.....P. 89
- ⑬ Formato immagine.....P. 63
- ⑭ Immagine 3D .....P. 27
- Immagine salvata temporaneamente per PHOTO STORY.....P. 33
- ⑮ Data e ora.....P. 18
- ⑯ Bordo aspetto .....P. 63
- ⑰ Crocino AF .....P. 50
- ⑱ Modalità fotografica .....P. 23–40
- ⑲ Compensazione di esposizione.....P. 48
- ⑳ Tempo di posa .....P. 34–37
- ㉑ Diaframma .....P. 34–37
- ㉒ Lunghezza focale.....P. 141
- ㉓ Controllo intensità flash .....P. 69
- ㉔ Compensazione del bilanciamento del bianco .....P. 58
- ㉕ Color space.....P. 109
- ㉖ Modalità immagine.....P. 73
- ㉗ Rapporto di compressione.....P. 120
- ㉘ Numero pixel.....P. 108
- ㉙ Sensibilità ISO .....P. 56
- ㉚ Bilanciamento del bianco.....P. 57
- ㉛ Modalità di lettura esposimetrica .....P. 56
- ㉜ Istogramma.....P. 22

## Visualizzazione dei dettagli

Potete cambiare le informazioni visualizzate durante la riproduzione premendo il pulsante **INFO**.

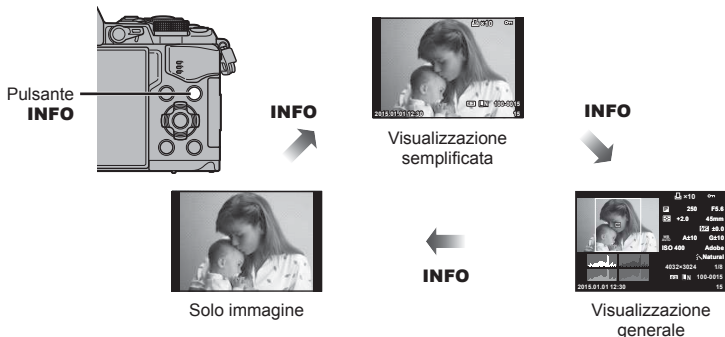







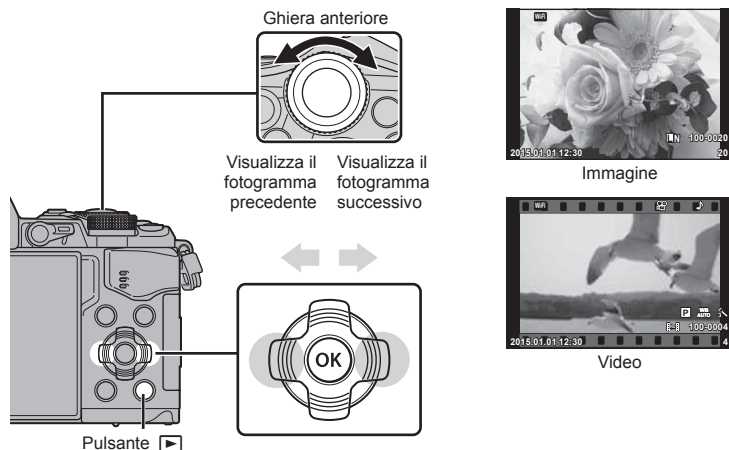











## Visualizzazione di fotografie e filmati

### 1 Premete il pulsante .



- Verranno visualizzati le fotografie e i filmati più recenti.
- Selezionate la fotografia o il filmato desiderato usando la ghiera anteriore () o i tasti a freccia.
- Premete a metà il pulsante di scatto per riattivare la modalità fotografica.



<b>Ghiera posteriore</b> (  )	Ingrandimento (  ) / Indice (  )
<b>Ghiera anteriore</b> (  )	Precedente (  ) / Successivo (  ) Funzione disponibile anche durante la riproduzione ingrandita.
<b>Tasti a freccia</b> (  ) (  ) (  ) (  )	Riproduzione singolo formato: successivo (  ) / precedente (  ) / volume riproduzione (  ) (  ) Riproduzione ingrandita: scorrete l'immagine È possibile visualizzare il fotogramma successivo (  ) o quello precedente (  ) nel corso della riproduzione ingrandita premendo il pulsante <b>INFO</b> . Riproduzione Indice/My Clips/calendario: Evidenzia immagine
<b>Fn1</b>	Visualizza un riquadro di zoom. Usate i comandi dello schermo tattile per impostare la posizione del fotogramma e premete <b>Fn1</b> per ingrandire. Per annullare, premete <b>Fn1</b> .
<b>INFO</b>	Visualizzazione info sull'immagine
	Selezionate un'immagine (P. 84)
<b>Fn2</b>	Proteggete un'immagine (P. 83)
	Eliminate un'immagine (P. 83)
	Visualizzate i menu (in riproduzione calendario, premete questo pulsante per uscire dalla riproduzione a singolo fotogramma)



## Visualizzazione indice/Visualizzazione calendario



- Dalla riproduzione a fotogramma singolo, ruotate la ghiera posteriore su  per la riproduzione indice. Ruotate ulteriormente per la riproduzione My Clips e ancora una volta per la riproduzione calendario.
- Ruotate la ghiera posteriore su  per tornare alla riproduzione a fotogramma singolo.



\*1 Se è stato creato My Clips, verrà visualizzato qui (P. 43).

## Visualizzazione delle fotografie





### Riproduzione ingrandita

Nella riproduzione a fotogramma singolo ruotate la ghiera posteriore su  per ingrandire. Ruotate su  per tornare alla riproduzione a fotogramma singolo.



### Ruota

Scegliete se ruotare le fotografia.

- 1 Riproducete la fotografia e premete .
- 2 Selezionate [Rotate] e premete .
- 3 Premete  per ruotare l'immagine in senso antiorario,  per ruotarla in senso orario; l'immagine ruota a ogni pressione del pulsante.
  - Premete  per salvare le impostazioni e uscire.
  - L'immagine ruotata viene salvata nell'orientamento corrente.
  - Non potete ruotare filmati, immagini 3D e immagini protette.

## Diapositive

Questa funzione visualizza le fotografie memorizzate nella scheda una dopo l'altra.

- 1 Premete **OK** durante la riproduzione e selezionate **[Slide]**.



- 2 Regolate le impostazioni.

<b>Start</b>	Avviare la presentazione. Le immagini vengono visualizzate nell'ordine, a partire dall'immagine corrente.
<b>BGM</b>	Imposta [Joy] o spegne BGM [Off].
<b>Scorrere</b>	Impostate il tipo di presentazione da eseguire.
<b>Slide Interval</b>	Scegliete la durata di visualizzazione di ogni immagine tra 2 e 10 secondi.
<b>Movie Interval</b>	Selezionate [Full] per includere clip di filmato completi nella presentazione, [Short] per includere solo la parte iniziale di ogni clip.

- 3 Selezionate [Start] e premete **OK**.
  - La presentazione si avvia.
  - Premete **OK** per interrompere la presentazione.

### Volume

Premete **Δ** **▽** durante la presentazione per regolare il volume globale dell'altoparlante della fotocamera. Premete **<** **>** mentre è visualizzato l'indicatore di regolazione del volume per regolare il bilanciamento tra l'audio registrato con l'immagine o il filmato e la musica in sottofondo.

### Note

- Potete modificare [Joy] in BGM diversi. Registrate i dati scaricati dal sito Web di Olympus sulla scheda, al passo 2 selezionate [Joy] da [BGM], quindi premete **▷**. Per il download, visitate il seguente sito Web.  
<http://support.olympus-imaging.com/bgmdownload/>

### Volume

Potete regolare il volume premendo **Δ** o **▽** durante la riproduzione singolo fotogramma e filmato.



## Visualizzazione dei filmati

Selezionate un filmato e premete il pulsante **OK** per visualizzare il Playback Menu. Selezionate un filmato e premete il pulsante **OK** per visualizzare il Playback Menu. [Play Movie] e premete il pulsante **OK** per avviare la riproduzione. Avanzamento rapido e riavvolgimento: **</>**. Premete di nuovo il pulsante **OK** per interrompere temporaneamente la riproduzione. Mentre la riproduzione è in pausa, premete **Δ** per visualizzare il primo fotogramma e **∇** per visualizzare l'ultimo. Usate **</>** o la ghiera anteriore (**⊙**) per vedere i fotogrammi precedenti o successivi. Premete il pulsante **MENU** per terminare la riproduzione.



### Per filmati di 4 GB o più grandi

Per filmati le cui dimensioni superano i 4 GB, premete **OK** per visualizzare il seguente menu.

- |                        |  |
|------------------------|--|
| [Play from Beginning]: | Riproduce per intero un filmato diviso       |
| [Play Movie]:          | Riproduce tutti i file separatamente         |
| [Delete entire]:       | Cancella tutte le parti di un filmato diviso |
| [Erase]:               | Cancella tutti i file separatamente          |

### Avvertenze

- Si consiglia di utilizzare il software per PC in dotazione per riprodurre i filmati su un computer. Prima di avviare il software per la prima volta, collegate la fotocamera al computer.

## Protezione delle immagini

Protegete le immagini dalla cancellazione involontaria. Visualizzate l'immagine da proteggere e premete **OK** per visualizzare il menu di riproduzione. Selezionate [**On**] e premete **OK**, quindi premete **Δ** o **∇** per proteggere l'immagine. Le immagini protette sono indicate da un'icona **On** (proteggi). Premete **Δ** o **∇** per rimuovere la protezione. Inoltre, potete proteggere più immagini selezionate. **☞** «Selezione delle immagini ([Share Order Selected], [**On**], [Erase Selected])» (P. 84)

Icona **On** (protezione)



### Avvertenze

- La formattazione della scheda comporta la cancellazione di tutte le immagini, anche quelle protette.

## Cancellazione delle immagini

Visualizzate l'immagine da eliminare e premete il pulsante **☒**. Selezionate [Yes] e premete il pulsante **OK**. È possibile cancellare le immagini senza conferma, modificando le impostazioni del pulsante. **☞** [Quick Erase] (P. 109)

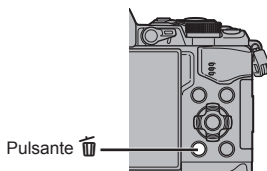

## Impostare un ordine di trasferimento sulle immagini ([Share Order])

Potete selezionare in anticipo le immagini che desiderate trasferire sullo smartphone. Potete inoltre navigare solamente tra le immagini incluse nell'ordine di condivisione. Quando riproducete le immagini che volete trasferire, premete **[OK]** per visualizzare il menu di riproduzione. Dopo aver selezionato [Share Order] e aver premuto **[OK]**, premete **Δ** o **∇** per impostare un ordine di condivisione per un'immagine e visualizzare **◀**. Per annullare un ordine di condivisione, premete **Δ** o **∇**. Potete selezionare in anticipo le immagini da trasferire e impostare un unico ordine di condivisione. **[☞]** «Selezione delle immagini ([Share Order Selected], **[On]**, [Erase Selected])» (P. 84), «Trasferimento di immagini a uno smartphone» (P. 124)

### Avvertenze

- Potete impostare un ordine di condivisione su 200 fotogrammi.
- Gli ordini di condivisione non possono includere immagini RAW o filmati Motion JPEG (**[HD]** o **[SD]**).

## Selezione delle immagini ([Share Order Selected], **[On]**, [Erase Selected])

Potete selezionare più immagini per [Share Order Selected], **[On]**, o [Erase Selected].

Premete il pulsante **[✓]** nella schermata di visualizzazione indice (P. 81) per selezionare un'immagine, sull'immagine stessa comparirà l'icona **✓**. Premete di nuovo il pulsante **[✓]** per annullare la selezione.

Premete **[OK]** per visualizzare il menu, quindi selezionate da [Share Order Selected], **[On]** o [Erase Selected].



### Registrazione audio

Aggiungete una registrazione audio (con durata fino a 30 sec.) alla fotografia corrente.

- 1 Visualizzate l'immagine a cui aggiungere una registrazione audio, quindi **[OK]**.
  - La registrazione audio non è disponibile con le immagini protette.
  - La registrazione audio è inoltre disponibile nel menu di riproduzione.
- 2 Selezionate **[M]** e premete **[OK]**.
  - Per uscire senza aggiungere alcuna registrazione, selezionate [No].
- 3 Selezionate **[M Start]** e premete **[OK]** per iniziare la registrazione.
  - Per interrompere la registrazione a metà, premete **[OK]**.
- 4 Premete **[OK]** per terminare la registrazione.
  - Le immagini con le registrazioni audio vengono indicate da un'icona **[M]**.
  - Per eliminare una registrazione, selezionate [Erase] al Passo 3.

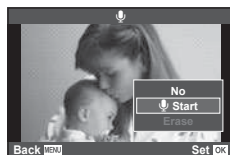
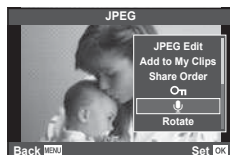

## Uso del touchscreen

Per manipolare le immagini potete usare lo schermo tattile.



### ■ Riproduzione a schermo intero

#### Visualizzazione di ulteriori immagini

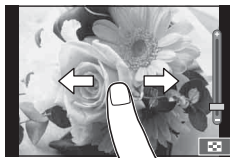
- Spostate il dito a sinistra per vedere gli ultimi fotogrammi, a destra per scorrere quelli precedenti.





#### Zoom riproduzione

- Toccate leggermente lo schermo per visualizzare il cursore e .
- Spostate la barra su o giù per aumentare o ridurre lo zoom.
- Usate il dito per scorrere il display quando l'immagine è ingrandita.
- Toccate  per visualizzare la riproduzione indice. Toccate nuovamente  per la riproduzione calendario e My Clips.



### ■ Riproduzione Indice/My Clips/Calendario

#### Pagina avanti/Pagina indietro

- Spostate il dito in alto per vedere la pagina successiva, in basso per vedere la pagina precedente.
- Usate  o  per scegliere il numero di immagini visualizzate.
- Premete  più volte per tornare alla riproduzione a singolo fotogramma.

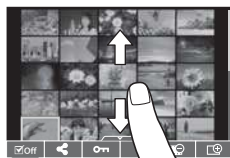





#### Visualizzazione delle immagini

- Toccate un'immagine per visualizzarla a schermo intero.

## Selezione e protezione delle immagini

Nella riproduzione a fotogramma singolo, toccate leggermente lo schermo per visualizzare il menu tattile. Successivamente, potete effettuare l'operazione desiderata toccando le icone nel menu tattile.

	Selezionate un'immagine. Potete selezionare più immagini ed eliminarle collettivamente.
	Le immagini da condividere con uno smartphone possono essere impostate.  «Impostare un ordine di trasferimento sulle immagini ([Share Order])» (P. 84)
	Protegge un'immagine.

### Avvertenze

- Non toccate il display con le unghie o altri oggetti appuntiti.
- Guanti e protezioni del monitor possono interferire con il funzionamento del touchscreen.

# 4 Funzioni menu

## Operazioni di base dei menu

I menu contengono le opzioni di scatto e di riproduzione che non vengono visualizzate dal controllo Live e consentono di personalizzare le impostazioni della fotocamera per un facile uso.

	Opzioni di fotografia preliminari e di base
	Opzioni di fotografia avanzate
	Opzioni di riproduzione e ritocco
	Personalizzazione delle impostazioni della fotocamera (P. 102)*
	Configurazione della fotocamera (ad esempio, data e lingua)

\* Non visualizzato con le impostazioni predefinite.

### 1 Premete il pulsante **MENU** per visualizzare i menu.

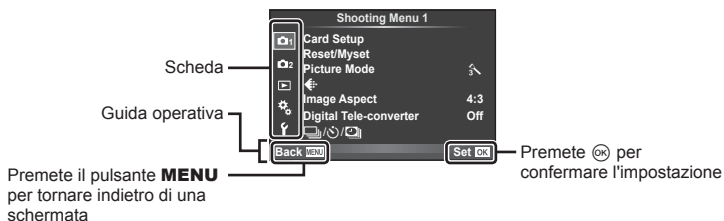

- Una guida viene visualizzata per circa 2 secondi dopo aver selezionato un'opzione.
- Premete il pulsante **INFO** per visualizzare o nascondere le guide.

### 2 Usate $\Delta$ $\nabla$ per selezionare una scheda, quindi premete **OK**.

### 3 Selezionate una voce con $\Delta$ $\nabla$ , quindi premete **OK** per visualizzare le opzioni per la voce selezionata.

Viene visualizzata l'impostazione corrente

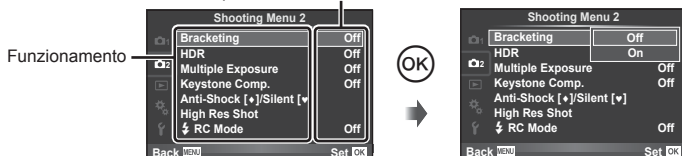

### 4 Usate $\Delta$ $\nabla$ per evidenziare un'opzione, quindi premete **OK** per selezionare.

- Premete il pulsante **MENU** ripetutamente per uscire dal menu.

#### **Note**

- Per le impostazioni predefinite per ogni opzione, fare riferimento a «Directory di menu» (P. 156).

## Uso del menu di ripresa 1/menu di ripresa 2

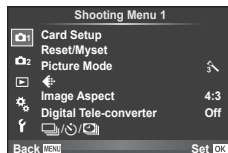

### Menu di ripresa 1

- 1 Configurazione Scheda (P. 87)
- Reset/Myset (P. 88)
- Picture Mode (P. 89)
- ◀ (P. 89)
- Formato Inquadratura (P. 63)
- Teleconverter digitale (P. 90)
- 📷/📷/📷 (Scatto in sequenza/  
Autoscatto/Impostazioni Time Lapse)  
(P. 60, 90, 91)

### Menu di ripresa 2

- 2 Bracketing (P. 92)
- HDR (P. 55)
- Esp multip (P. 94)
- Keystone Comp. (P. 96)
- Anti-Shock [📷]/Silenzioso[📷] (P. 97)
- High Res Shot (P. 97)
- ⚡ Modalità RC (P. 97)

## Formattazione della scheda (Config Sch)

Occorre formattare le schede con questa fotocamera prima di utilizzarle per la prima volta o se sono state utilizzate con altre fotocamere o computer.

Durante la formattazione tutti i dati memorizzati sulla scheda, comprese le immagini protette, vengono cancellate.

Se formattate una scheda usata, controllate che su di essa non vi siano immagini che desiderate conservare. 📷 «Schede di memoria utilizzabili» (P. 136)

- 1 Selezionate [Card Setup] nel Shooting Menu 1.
- 2 Selezionate [Format] e premete **OK**.

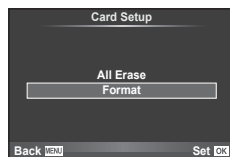

- 3 Selezionate [Yes] e premete **OK**.
  - Viene eseguita la formattazione.

## Eliminazione di tutte le immagini (Card Setup)





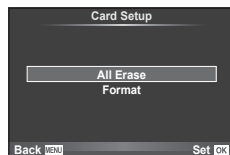

Vengono eliminate tutte le immagini acquisite. Le immagini protette non vengono eliminate.

- 1 Selezionate [Card Setup] nel Shooting Menu 1.
- 2 Selezionate [All Erase] e premete **OK**.
- 3 Selezionate [Yes] e premete **OK**.
  - Tutte le immagini vengono eliminate.



## Ripristino delle impostazioni predefinite (Reset)

Potete ripristinare con facilità le impostazioni della fotocamera alle impostazioni predefinite.





- 1 Selezionate [Reset/Myset] nel Shooting Menu  1.
- 2 Selezionate [Reset] e premete .
  - Evidenziate [Reset] e premete  per scegliere il tipo di ripristino. Per ripristinare tutte le impostazioni eccetto data, ora e alcune altre, evidenziate [Full] e premete .
  -  «Directory di menu» (P. 156)
- 3 Selezionate [Yes] e premete .



## Registrazione delle impostazioni preferite (Myset)



### Salvataggio di Myset

Potete salvare le impostazioni correnti della fotocamera per modalità diverse da quella di ripresa. Le impostazioni salvate possono essere richiamate nelle modalità **P**, **A**, **S** e **M**.

- 1 Regolate le impostazioni per salvarle.
- 2 Selezionate [Reset/Myset] nel Shooting Menu  1.
- 3 Selezionate la destinazione desiderata ([Myset1]–[Myset4]) e premete .
  - [SET] appare vicino alle destinazioni ([Myset1]–[Myset4]) in cui sono già state salvate le impostazioni. Selezionate di nuovo [Set] per sovrascrivere l'impostazione registrata.
  - Per annullare la registrazione, selezionate [Reset].
- 4 Selezionate [Set] e premete .
  - Impostazioni salvabili in Myset  «Directory di menu» (P. 156)

### Uso di Myset

Consente di impostare la fotocamera con le impostazioni selezionate per Myset.

- 1 Selezionate [Reset/Myset] nel Shooting Menu  1.
- 2 Selezionate le impostazioni desiderate ([Myset1]–[Myset4]) e premete .
- 3 Selezionate [Yes] e premete .



- La modalità di ripresa non viene modificata quando si esegue My Set da un menu.
- Se assegnate My Set a un pulsante, potete eseguirlo con la semplice pressione di quest'ultimo. Con questa operazione è possibile passare dalla modalità di ripresa a quella di memorizzazione.
- Potete inoltre assegnare My Set a ART o **FAUTO** sulla ghiera modalità.



## Opzioni di elaborazione (modalità immagine)

Potete effettuare singole regolazioni a contrasto, nitidezza e altri parametri nelle impostazioni [Picture Mode] (P. 73). Le modifiche a ciascuna immagine vengono memorizzate separatamente.

- 1 Selezionate [Picture Mode] nel Shooting Menu  1.

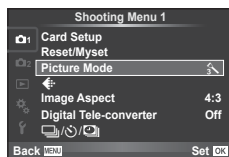

- 2 Selezionate un'opzione con  $\Delta$   $\nabla$  e premete  $\text{OK}$ .
- 3 Premete  $\triangleright$  per visualizzare le impostazioni per l'opzione selezionata.

			<b>M</b>	<b>C</b>	
<b>Contrast</b>	✓	✓	✓	✓	P. 74
<b>Sharpness</b>	✓	✓	✓	✓	P. 74
<b>Saturaz.</b>	✓	✓	—	✓	P. 74
<b>Gradation</b>	✓	✓	✓	✓	P. 75
<b>Effetto</b> (i-Enhance. Impostate il livello di potenziamento)	✓	—	—	✓	—
<b>Filtro B&amp;W</b> (Monotonale)	—	—	✓	✓	P. 75
<b>Pict. Tone</b> (Monotonale)	—	—	✓	✓	P. 76



### **Suggerimenti**



- È possibile ridurre il numero di opzioni modalità immagine visualizzate nel menu.  [Picture Mode Settings] (P. 105)

### **Avvertenze**

- Le modifiche al contrasto non hanno effetto sulle impostazioni diverse da [Normal].

## Qualità dell'immagine ()

Selezionate una qualità immagine. È possibile selezionare livelli di qualità diversi per fotografie e filmati. Coincide con la voce [] in Live Control.  «Selezione della qualità dell'immagine (modalità qualità immagine fotografia)» (P. 64), «Selezione della qualità dell'immagine (modalità qualità immagine filmato)» (P. 65)

- È possibile modificare la dimensione dell'immagine JPEG e la combinazione del rapporto di compressione e le risoluzioni [**M**] e [**S**]. [ Set], [Pixel Count]  «Combinazioni di dimensioni immagine del filmato e tassi di compressione» (P. 120)
- È possibile modificare la combinazione di formato del filmato/frequenza fotogrammi, la durata della ripresa dei video e l'effetto rallentato/accelerato.  «Impostazioni di specificazione del filmato» (P. 111)

## Zoom digitale (Digital Tele-converter)

Lo zoom digitale consente di aumentare l'ingrandimento oltre il rapporto corrente. La fotocamera memorizza il ritaglio centrale. Lo zoom viene aumentato di circa 2x.

- 1 Selezionate [On] per [Digital Tele-converter] nel Shooting Menu 1.
- 2 La vista nel monitor viene ingrandita di un fattore di due.
  - Il soggetto viene registrato così come appare nel monitor.

### Avvertenze

- Lo zoom digitale non è disponibile con le esposizioni multiple, nella modalità o se , , o è selezionato nella modalità **SCN**.
- Questa funzione non è disponibile quando [Movie Effect] è [On] nella modalità .
- Quando è visualizzata un'immagine RAW, l'area visibile nel monitor è indicata da un riquadro.
- Il crocino AF viene rimosso.

## Impostazione dell'autoscatto (/

Il funzionamento dell'autoscatto può essere personalizzato.

- 1 Selezionate [//] nel Shooting Menu 1 .



- 2 Selezionate [/] e premete .
- 3 Selezionate [C] (personalizzato) e premete .
- 4 Usate per selezionare la voce e premete .
  - Usate per selezionare l'impostazione e premete .

<b>Frame</b>	Consente di impostare il numero di fotogrammi da scattare.
<b>Timer</b>	Imposta l'intervallo di tempo tra pressione del pulsante di scatto e scatto della fotografia.
<b>Interval Time</b>	Consente di impostare l'intervallo di scatto per il secondo fotogramma e per i fotogrammi successivi.
<b>Ogni fotogramma AF</b>	Imposta se utilizzare o meno l'AF prima di scattare una fotografia con l'autoscatto.

## Ripresa automatica con un intervallo fisso (☺) ripresa Time Lapse)

Potete impostare la fotocamera per scattare automaticamente fotogrammi ad un predeterminato intervallo di tempo. I fotogrammi possono anche essere registrati come filmato singolo. Questa impostazione è disponibile solo nelle modalità **P/A/S/M**.

1 Selezionate [☺] nel Shooting Menu 1 ☑.

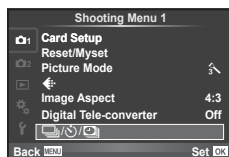

2 Selezionate [Time Lapse Settings] e premete ☺.

3 Selezionate [On], premete ▷ e impostate i seguenti parametri.

<b>Frame</b>	Consente di impostare il numero di fotogrammi da scattare.
<b>Start Waiting Time attesa</b>	Consente di impostare il tempo di attesa prima di iniziare a fotografare.
<b>Interval Time</b>	Consente di impostare l'intervallo tra gli scatti dopo l'inizio della ripresa.
<b>Video Time Lapse</b>	Consente di impostare il formato di registrazione della sequenza dei fotogrammi. [Off]: registra ogni fotogramma come singola fotografia. come singola fotografia e crea [On]: registra ogni fotogramma come singola fotografia e crea e registra un singolo filmato dalla sequenza dei fotogrammi.

- La qualità dell'immagine del filmato è [Motion JPEG (HD)] e la velocità dei fotogrammi è 10 fps.

4 Scattate.

- Gli scatti sono effettuati anche se l'immagine non è a fuoco dopo l'AF.  
Se desiderate bloccare la posizione di messa a fuoco, fotografate in MF.
- [Rec View] funziona per 0,5 secondi.
- Se l'attesa che precede il primo scatto o l'intervallo di ripresa sono impostati su 1 minuto e 31 secondi o più, l'alimentazione del monitor e della fotocamera si spengono dopo 1 minuto. Si accendono di nuovo 10 secondi prima della ripresa. Se il monitor è spento, premete il pulsante di scatto per riaccenderlo.



### Avvertenze

- Se la modalità AF è impostata su [C-AF] o [C-AF+TR], viene modificata automaticamente in [S-AF].
- Le operazioni sul touchscreen sono disattivate durante la ripresa Time Lapse.
- Non si può usare con la fotografia HDR.
- Non è possibile combinare la ripresa Time Lapse con il bracketing, l'esposizione multipla e le pose B e T oppure la fotografia composita.
- Il flash non funziona se il suo tempo di ricarica è superiore a quello che intercorre tra due scatti.
- Se la fotocamera si spegne automaticamente nell'intervallo tra gli scatti, si riaccenderà in tempo per lo scatto successivo.
- Se una delle fotografie non viene registrata correttamente, il filmato Time Lapse non viene generato.
- Se lo spazio sulla scheda non è sufficiente, il filmato Time Lapse non viene registrato.



- La ripresa Time Lapse viene annullata se viene usato uno degli elementi seguenti: ghiera modalità, pulsante **MENU**, pulsante , pulsante di rilascio dell'obiettivo o collegamento del cavo USB.
- Se spegnete la fotocamera, la ripresa Time Lapse viene annullata.
- Se la carica della batteria non è sufficiente, è possibile che la ripresa venga interrotta a metà. Prima di iniziare, assicurarsi che batteria sia sufficientemente carica.

## Variazione delle impostazioni per una serie di fotografie (bracketing)

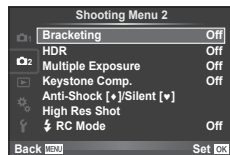

«Bracketing» indica l'azione di variare le impostazioni su una serie di scatti o immagini per il «bracketing» del valore corrente. Potete memorizzare le impostazioni di ripresa con bracketing, nonché disattivare questo tipo di ripresa.

- 1 Selezionate [Bracketing] nel Shooting Menu  2 e premete .

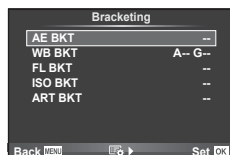

- 2 Dopo aver selezionato [On], premete  e selezionate un tipo di ripresa con bracketing.
  - Una volta selezionata la ripresa con bracketing, nella schermata viene visualizzato .



- 3 Premete , selezionate le impostazioni per parametri come il numero di scatti, quindi premete il pulsante .
  - Continuate a premere il pulsante  per tornare alla schermata del Passo 1.
  - Se selezionate [Off] nel Passo 2, le impostazioni di ripresa con bracketing verranno salvate e potrete fotografare normalmente.

### Avvertenze

- Non può essere usato durante la fotografia HDR.
- Non può essere usato contemporaneamente alla ripresa Time Lapse.
- Non è possibile scattare durante la ripresa con bracketing se non c'è spazio sufficiente nella scheda di memoria della fotocamera per il numero di fotogrammi selezionati.

### AE BKT (bracketing AE)

La fotocamera varia l'esposizione di ogni scatto. È possibile selezionare il valore della modifica tra 0.3 EV, 0.7 EV o 1.0 EV. Nella modalità di scatto singolo, viene fatta una fotografia a ogni pressione completa del pulsante di scatto, mentre nella modalità scatto in sequenza la fotocamera continua a scattare nell'ordine seguente mentre premete a fondo il pulsante di scatto: nessuna modifica, negativa, positiva. Numero di scatti: 2, 3, 5 o 7

- L'indicatore **[BKT]** diventa verde durante il bracketing.
- La fotocamera modifica l'esposizione variando diaframma e tempo di posa (modalità **P**), tempo di posa (modalità **A** e **M**) o diaframma (modalità **S**).
- La fotocamera esegue il bracketing del valore selezionato per la compensazione dell'esposizione.
- La dimensione dell'incremento di bracketing varia con il valore selezionato per [EV Step].  «Usò dei menu personalizzati» (P. 102)

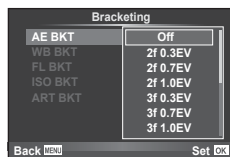

### WB BKT (bracketing WB)

Da uno scatto vengono create automaticamente tre immagini con bilanciamenti del bianco diversi (regolati in direzioni del colore specificato), a partire dal valore selezionato per il bilanciamento del bianco. Il bracketing WB è disponibile nelle modalità **P**, **A**, **S** e **M**.

- Il bilanciamento del bianco può variare di 2, 4 o 6 passi su ciascuno degli assi A-B (Ambra-Blu) e G-M (Verde-Magenta).
- La fotocamera esegue il bracketing del valore selezionato per la compensazione del bilanciamento del bianco.



### FL BKT (bracketing FL)

La fotocamera varia il livello del flash su tre scatti (nessuna modifica nel primo, negativa nel secondo e positiva nel terzo). Nella ripresa a scatto singolo, ad ogni pressione del pulsante viene fatta una foto; nello scatto in sequenza, tenendo il pulsante premuto si ottengono foto in sequenza.

- L'indicatore **[BKT]** diventa verde durante il bracketing.
- La dimensione dell'incremento di bracketing varia con il valore selezionato per [EV Step].  «Usò dei menu personalizzati» (P. 102)

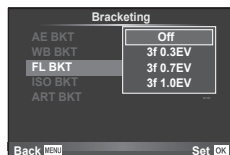

## ISO BKT (bracketing ISO)

La fotocamera varia la sensibilità delle tre foto mantenendo fisso diaframma e tempo di posa. È possibile selezionare il valore della modifica tra 0.3 EV, 0.7 EV o 1.0 EV. Ogni volta che viene premuto il tasto dell'otturatore, la fotocamera scatta tre fotogrammi con la sensibilità impostata (o se viene selezionata la sensibilità automatica, l'impostazione di sensibilità ottimale) al primo scatto, modifica negativa al secondo scatto e modifica positiva al terzo scatto.

- La dimensione dell'incremento di bracketing non varia con il valore selezionato per [ISO Step]. «Uso dei menu personalizzati» (P. 102)
- Il bracketing viene eseguito indipendentemente dal limite superiore impostato con [ISO-Auto Set]. «Uso dei menu personalizzati» (P. 102)

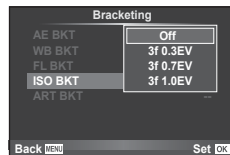

## ART BKT (ART bracketing)

A ogni rilascio del pulsante di scatto, la fotocamera registra più immagini, ciascuna con una diversa impostazione del filtro artistico. Potete attivare o disattivare separatamente il bracketing filtro artistico per ogni modalità immagine.

- La registrazione può richiedere tempo.
- ART BKT non può essere combinato con WB BKT o ISO BKT.

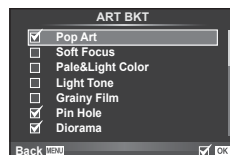

## Registrazione di esposizioni multiple in una singola immagine (esposizione multipla)

Registrate più esposizioni in una singola immagine, utilizzando le impostazioni selezionate per la qualità immagine.

- 1 Selezionate [Multiple Exposure] nel Shooting Menu 2.
- 2 Regolate le impostazioni.

Frame	Selezionate [2f].
Auto Gain	Quando impostato su [On], la luminosità di ciascun fotogramma è impostata a 1/2 e le immagini vengono sovrapposte. Quando impostato su [Off], le immagini sono sovrapposte con la luminosità originale di ciascun fotogramma.
Overlay	Quando impostato su [On], un'immagine RAW registrata su una scheda può essere sovrapposta con esposizioni multiple e memorizzata come immagine separata. Il numero di fotografie scattate è uno.

- viene visualizzato nel monitor quando è attivata l'esposizione multipla.

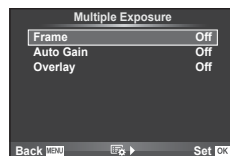

- 3 Scattate.

- viene visualizzato in verde quando iniziate a fotografare.
- Premete per eliminare l'ultimo scatto.
- Lo scatto precedente viene sovrainposto alla vista attraverso l'obiettivo come guida per inquadrare lo scatto successivo.



## Suggerimenti

- Per sovrapporre 3 o più fotogrammi: selezionate RAW per [◀;-] e usate l'opzione [Overlay] per effettuare più esposizioni multiple.
- Per maggiori informazioni sulla sovrapposizione delle immagini RAW:  «Sovrapposizione delle immagini» (P. 100)

## Avvertenze

- La fotocamera non va in modalità riposo quando è attiva l'esposizione multipla.
- Le fotografie fatte con altre fotocamere non possono essere incluse in una esposizione multipla.
- Se [Overlay] è impostato su [On], le immagini visualizzate quando selezionate un'immagine RAW vengono sviluppate con le impostazioni scelte al momento dello scatto.
- Per impostare le funzioni di scatto, prima annullate la ripresa di esposizioni multiple. Non è possibile impostare alcune funzioni.
- L'esposizione multipla viene annullata automaticamente dalla prima immagine nelle situazioni seguenti.
  - La fotocamera viene spenta/Viene premuto il pulsante /Viene premuto il pulsante **MENU**/La modalità di ripresa è impostata su una modalità diversa da **P**, **A**, **S**, **M**/La carica della batteria è in esaurimento/Viene inserito un cavo qualsiasi nella fotocamera
- Quando selezionate un'immagine RAW utilizzando [Overlay], viene visualizzata l'immagine JPEG per l'immagine JPEG+RAW registrata.
- Quando si scattano esposizioni multiple utilizzando il bracketing, viene data priorità alla sequenza di esposizioni multiple. Durante il salvataggio dell'immagine sovrapposta, il bracketing viene ripristinato all'impostazione predefinita.

## Correzione chiave di volta e controllo della prospettiva (Keystone Comp.)

Usate la correzione chiave di volta per gli scatti registrati dal basso di un palazzo alto, oppure esagerate di proposito gli effetti della prospettiva. Questa impostazione è disponibile solo nelle modalità **P/A/S/M**.

- 1 Selezionate [On] per [Keystone Comp.] nel  Menu di ripresa 2.







- 2 Regolate l'effetto nel display e inquadrare lo scatto.
  - Usate la ghiera anteriore o posteriore per la correzione chiave di volta.
  - Usate  $\Delta$   $\nabla$   $\langle$   $\rangle$  per scegliere l'area registrata.
  - Tenete premuto il pulsante  per annullare le modifiche.
  - Per regolare la compensazione dell'esposizione e le altre opzioni di ripresa mentre è in funzione la compensazione keystone, premete il pulsante **INFO** per visualizzare un display diverso dalla regolazione keystone. Per tornare alla compensazione keystone, tenete premuto il pulsante **INFO** fino a quando viene visualizzata la regolazione della compensazione keystone.

- 3 Scattate
  - Per terminare la compensazione keystone, selezionate [Off] per [Keystone Comp.] nel  Shooting Menu 2.

### Note

- Quando [ (Keystone compensation)] (P. 70) è assegnato a un pulsante usando [Button Function], tenete premuto il pulsante selezionato per terminare la correzione keystone.

### Avvertenze

- Le fotografie vengono registrate nel formato RAW + JPEG quando per la qualità dell'immagine è selezionato [RAW].
- I risultati desiderati potrebbero non essere raggiunti con obiettivi convertitori.
- In base alla quantità di correzione, alcuni crocini AF potrebbero trovarsi fuori dall'area del display. Un'icona (, ,  o ) viene visualizzata quando la fotocamera esegue la messa a fuoco su un crocino AF al di fuori dell'area del display.
- Le seguenti opzioni non sono disponibili durante la fotografia con spostamento digitale: posa bulb, Live time o fotografia composita/scatto in sequenza/bracketing/HDR/esposizione multipla/tele-converter digitale/filmato/modalità di messa a fuoco automatica [C-AF] e [C-AF+TR]/full-time AF/modalità d'immagine [e-Portrait] e **ART**/autoscatto personalizzato/picco/scatto in alta risoluzione
- Se per [Image Stabilizer] viene selezionata una distanza di messa a fuoco, la correzione verrà regolata per tale distanza selezionata. Tranne quando utilizzate un obiettivo Micro Quattro Terzi o Quattro Terzi, scegliete una lunghezza focale utilizzando l'opzione [Image Stabilizer] (P. 59).



## Impostare la ripresa anti-shock/silenziosa (Anti-Shock[♦]/Silent[♥])

Impostando la ripresa anti-shock/silenziosa potete selezionare l'opzione anti-shock o silenziosa quando fate scatti in sequenza o con autoscatto (P. 60).



- 1 Selezionate [Anti-Shock[♦]/Silent[♥]] nel  Shooting Menu 2.
- 2 Selezionate la voce che desiderate impostare.

<b>Anti-Shock[♦]</b>	Imposta l'intervallo di tempo tra la pressione a fondo del pulsante di scatto e il suo rilascio quando si scatta in modalità anti-shock. Quando viene impostato questo intervallo, le voci saranno indicate con [♦] nella modalità scatto in sequenza/autoscatto. Quando non si usa lo scatto anti-shock, impostarlo su [Off]. Usate questa modalità per eliminare le leggere vibrazioni causate dalle operazioni di scatto. La modalità anti-shock è disponibile sia per le modalità di scatto in sequenza (P. 60) sia di autoscatto (P. 60).
<b>Silent[♥]</b>	Imposta l'intervallo di tempo tra la pressione a fondo del pulsante di scatto e il suo rilascio quando si scatta in modalità silenziosa. Quando viene impostato questo intervallo, le voci saranno indicate con ♥ nella modalità scatto in sequenza/autoscatto. Quando non si usa lo scatto silenzioso, impostarlo su [Off].
<b>Riduzione del rumore di fondo [▼]</b>	Impostate su [AUTO] per ridurre il rumore di fondo negli scatti a lunga esposizione quando si utilizza la modalità di ripresa silenziosa. Durante la procedura di riduzione del rumore di fondo, il suono delle operazioni di scatto risulta udibile.

## Impostare scatti in alta risoluzione (High Res Shot)

Quando impostate lo scatto in alta risoluzione, le voci saranno indicate da  nelle modalità di scatto in sequenza/autoscatto (P. 60).

- 1 Selezionate [High Res Shot] nel  Shooting Menu 2.
- 2 Selezionate la voce che desiderate impostare.

<b>High Res Shot</b>	Imposta l'intervallo di tempo tra la pressione a fondo del pulsante di scatto e il suo rilascio quando si scatta in modalità alta risoluzione. Quando viene impostato questo intervallo, verrà visualizzato  nelle modalità scatto in sequenza/autoscatto. Quando non si usa lo scatto in alta risoluzione, impostarlo su [Off].
<b> Tempo di caricamento</b>	Imposta il tempo di attesa per la ricarica completa del flash quando si usa un flash diverso da quello dedicato (fornito con la fotocamera).

## Fotografia con flash con telecomando wireless

L'unità flash in dotazione e le unità flash esterne che dispongono di modalità di controllo a distanza sono progettate per l'uso con questa fotocamera per la fotografia con flash wireless.  «Fotografia con flash con telecomando wireless» (P. 145)

## Uso del menu di riproduzione

### Menu Riprod.

 (P. 82)

 (P. 98)

Edit (P. 98)

Print Order (P. 133)

Azzerare Protezione (P. 100)

Connessione ad uno smartphone (P. 123)

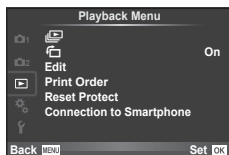









## 4











### Visualizzazione immagini ruotate ()

Quando l'impostazione è su [On], le fotografie acquisite con fotocamera utilizzata in verticale, vengono ruotate automaticamente e visualizzate con orientamento verticale.

### Modifica delle immagini

Le immagini memorizzate possono essere modificare e salvate come nuove immagini.

- 1 Selezionate [Edit] nel Playback Menu  e premete .
- 2 Usate   per selezionare [Sel. Image] e premete .
- 3 Usate   per selezionare l'immagine da modificare e premete 
  - Viene visualizzato [RAW Data Edit] se l'immagine è di tipo RAW, [JPEG Edit] se è di tipo JPEG. Se l'immagine è stata registrata in formato RAW+JPEG, verranno visualizzati sia [RAW Data Edit] che [JPEG Edit]. Selezionate i menu per l'immagine da modificare.
- 4 Selezionate [RAW Data Edit] o [JPEG Edit] e premete .

RAW Data Edit	Create una copia JPEG di un'immagine RAW modificata in base alle impostazioni.	
	[Current]	La copia JPEG viene elaborata con le impostazioni correnti della fotocamera. Regolate le impostazioni della fotocamera prima di scegliere questa opzione.
	[Custom1]	È possibile eseguire la modifica mentre si cambiano le impostazioni sul monitor. Potete salvare le impostazioni usate.
	[Custom2]	
	ART BKT	L'immagine viene modificata usando le impostazioni del filtro artistico selezionato.
Edit JPEG	<p>Scegliete tra le opzioni seguenti:          [Shadow Adj]: schiarisce i soggetti scuri in controluce.          [Redeye Fix]: riduce l'effetto occhi rossi durante le riprese con il flash.</p> <p>[]: usate la ghiera anteriore () o posteriore () per scegliere le dimensioni del ritaglio e    per specificarne la posizione.</p> 	
	<p>[Aspect]: cambia il formato delle immagini da 4:3 (standard) a [3:2], [16:9], [1:1] o [3:4]. Dopo aver modificato il formato immagine, usate    per precisare la posizione di ritaglio.          [Black &amp; White]: crea immagini in bianco e nero.          [Sepia]: crea immagini in tonalità seppia.          [Saturation]: imposta la profondità del colore. Regolate la saturazione del colore controllando l'immagine sullo schermo.          []: converte la dimensione del file dell'immagine a 1280 × 960, 640 × 480 o 320 × 240. Le immagini con un rapporto del formato differente da 4:3 (standard) vengono convertite nel formato immagine più vicino.          [e-Portrait]: conferisce alla pelle un aspetto liscio e luminoso.          In base all'immagine, in caso di mancato rilevamento del volto potrebbe non essere possibile eseguire la compensazione.</p>	

**5** Al completamento delle impostazioni, premete .

- Le impostazioni verranno applicate all'immagine.

**6** Selezionate [Yes] e premete .





- L'immagine modificata viene memorizzata sulla scheda.

### Avvertenze

- Foto 3D, filmati e file salvati temporaneamente per PHOTO STORY non possono essere modificati.
- La correzione degli occhi rossi potrebbe non funzionare su certe immagini.
- La modifica di immagini JPEG non è consentita nei casi seguenti:  
 Quando un'immagine viene memorizzata su un PC, quando sulla scheda di memoria non c'è sufficiente spazio, quando un'immagine viene memorizzata su un'altra fotocamera.
- Durante il ridimensionamento () di un'immagine, non potete selezionare un numero di pixel più elevato rispetto a quello originario.
- [] e [Aspect] possono essere utilizzati solo per modificare immagini con un formato di 4:3 (standard).
- Quando [Picture Mode] è impostata su [ART], [Color Space] è bloccato su [sRGB].

### Sovrapposizione delle immagini



È possibile sovrapporre e salvare come immagine separata, fino a 3 fotogrammi RAW. L'immagine viene salvata con la modalità di registrazione impostata al momento del salvataggio. Se selezionate [RAW], la copia viene salvata in formato [L/N+RAW].

- 1 Selezionate [Edit] nel Playback Menu  e premete .
- 2 Usate  $\Delta \nabla$  per selezionare [Image Overlay] e premete .
- 3 Selezionate il numero di immagini nella sovrapposizione e premete .
- 4 Usate  $\Delta \nabla \langle \rangle$  per selezionare le immagini RAW da utilizzare nella sovrapposizione.
  - Dopo aver selezionato il numero di immagini specificate al passo 3, viene visualizzata la sovrapposizione.

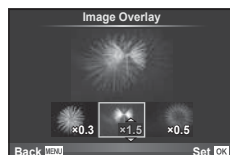

- 5 Regolazione del guadagno
  - Usate  $\langle \rangle$  per selezionare un'immagine e  $\Delta \nabla$  per regolare il guadagno.
  - Il guadagno può essere regolato nell'intervallo 0,1 - 2,0. Verificate i risultati nel monitor.



- 6 Premete . Viene visualizzata una finestra di dialogo di conferma; selezionate [Yes] e premete .

### Suggerimenti

- Per sovrapporre 4 o più fotogrammi, salvate l'immagine sovrapposta come file RAW e usate ripetutamente [Image Overlay].

### Registrazione audio

Aggiungete una registrazione audio (con durata fino a 30 sec.) alla fotografia corrente. Durante la riproduzione, la funzione coincide con . (P. 84)

### Annullamento di tutte le protezioni

Questa funzione vi consente di annullare la protezione di più immagini in una volta.

- 1 Selezionate [Reset Protect] nel Playback Menu .
- 2 Selezionate [Yes] e premete .

## Uso del menu di impostazione

Usate il menu di configurazione **f** per impostare le funzioni di base della fotocamera.



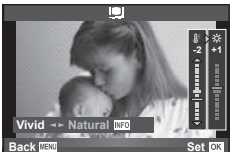















Opzione	Descrizione	
(Impostazione data/ora)	Impostate l'orologio della fotocamera.	18
(Modifica della lingua di visualizzazione)	La lingua delle visualizzazioni dello schermo e dei messaggi di errore (English) può essere modificata.	—
(Regolazione della luminosità del monitor)	La luminosità e la temperatura colore del monitor possono essere regolate. La regolazione della temperatura del colore riguarderà solo la visualizzazione sul monitor durante la riproduzione. Usate <b>&lt;&gt;</b> per evidenziare <b>INFO</b> (temperatura del colore) o <b>☼</b> (luminosità) e <b>Δ</b> <b>▽</b> per regolare il valore. Premete il pulsante <b>INFO</b> per passare tra visualizzazione del colore del monitor [Natural] e [Vivid].	
<b>Rec View</b>	Scegliete se visualizzare le immagini subito dopo lo scatto e per quale durata. Questa funzione è utile per eseguire un rapido controllo dell'immagine che è appena stata ripresa. Per riprendere subito a fotografare premete il pulsante di scatto a metà mentre controllate la foto. [0.3sec]–[20sec]: seleziona il numero di secondi per la visualizzazione di ogni fotografia. [Off]: l'immagine registrata nella scheda non viene visualizzata. [AUTO ]: visualizza l'immagine registrata, quindi attiva la modalità riproduzione. Questa funzione è utile per cancellare un'immagine dopo averla controllata.	—
<b>Wi-Fi Settings</b>	Configurate la connessione della fotocamera a uno smartphone con connettività LAN usando la funzione wireless della fotocamera.	126
<b>Menu Display</b>	Scegliere se visualizzare il menu personalizzato.	—
<b>Firmware</b>	Verrà visualizzata la versione del firmware del vostro prodotto. Se desiderate richiedere informazioni relative alla vostra fotocamera e ai relativi accessori o scaricare software, avrete bisogno di sapere qual è la versione utilizzata da ognuno dei prodotti.	—

## Uso dei menu personalizzati

Potete personalizzare le impostazioni della fotocamera usando il menu personalizzato .



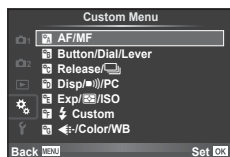

### Custom Menu

-  AF/MF (P. 102)
-  Button/Dial/Lever (P. 103)
-  Release/ (P. 104)
-  Disp//PC (P. 104)
-  Exp//ISO (P. 107)
-  Custom (P. 108)
-  /Color/WB (P. 108)
-  Record/Erase (P. 109)
-  Filmato (P. 110)
-  EVF integrato (P. 112)
-  Utility  (P. 112)



### AF/MF

MENU    

Opzione	Descrizione	
<b>AF Mode</b>	Scegliete la modalità AF. Coincide all'impostazione del controllo Live. È possibile impostare metodi di messa a fuoco separati per la modalità di scatto di fotografie e della modalità  .	52
<b>Full-time AF</b>	Se è selezionato [On], la fotocamera continua a mettere a fuoco anche quando non premete a metà il pulsante di scatto. Non può essere usato quando si utilizza un obiettivo per il sistema Quattro Terzi.	—
<b>AEL/AFL</b>	Personalizzate il blocco AF e AE.	113
<b>Reset Lens</b>	Quando è impostata su [Off], la posizione di messa a fuoco dell'obiettivo non viene reimpostata anche quando si spegne l'alimentazione. Quando è impostata su [On], viene reimpostata anche la posizione di messa a fuoco degli obiettivi di zoom motorizzato.	—
<b>Posa BULB/TIME</b>	Potete modificare la posizione di messa a fuoco durante l'esposizione utilizzando la messa a fuoco manuale (MF). Quando è impostata su [Off], la rotazione della ghiera di messa a fuoco è disattivata.	—
<b>Focus Ring</b>	Potete personalizzare il modo in cui l'obiettivo viene regolato sul fuoco selezionando la direzione rotazionale della ghiera di messa a fuoco.	—
<b>MF Assist</b>	Quando impostato su [On], potete passare automaticamente allo zoom o a peaking nella modalità di messa a fuoco manuale ruotando l'anello di messa a fuoco.	114
<b>[] Set Home</b>	Scegliete la posizione del crocino AF che verrà salvata come posizione iniziale.  appare nel display di selezione crocino AF mentre scegliete una posizione iniziale.	—
<b>AF Illuminat.</b>	Selezionate [Off] per disabilitare l'illuminatore AF.	—

Opzione	Descrizione	
☉ Face Priority	Potete selezionare la modalità AF con priorità ai volti o agli occhi. Coincide all'impostazione del controllo Live.	50
Punto AF	Se selezionate [Off], il riquadro del crocino AF non viene visualizzato durante la conferma.	—

## 📏 Button/Dial/Leva









Opzione	Descrizione	
Tasto Funzioni	Scegliete la funzione assegnata al pulsante selezionato. [Fn1]Function, [Fn2]Function, [Fn3]Function, [Fn4]Function, [☉]Function, [☉]Function, [▶]Function, [▽]Function, [📏]Function, [B.Fn1]Function, [B.Fn2]Function, [L.Fn]Function	69
Funzione ghiera	Potete modificare le funzioni della ghiera anteriore e posteriore.	—
Direzione Ghiera	Scegliete la direzione di rotazione della ghiera per regolare il tempo di posa o il diaframma. Modificate la direzione della variazione di programma.	—
Funzione mod. ghiera	Potete assegnare le impostazioni Myset registrate a qualsiasi posizione sulla ghiera di controllo. [Myset1] - [Myset4] (P. 88) possono essere selezionate quando le impostazioni sono registrate.	—
☉ Lever Function	Potete usare il posizionamento della leva per modificare la funzione delle ghiera e del pulsante.	114
Opz. Funzione ghiera controllo	Potete impostare la funzione assegnata alla ghiera sul controllo esterno (HLD-8) tra il volume delle cuffie e le funzioni della ghiera anteriore. Questa operazione è possibile anche durante la ripresa.	—

Opzione	Descrizione	
<b>Prior. Sbl. S</b>	Se è selezionato [On], potete rilasciare l'otturatore anche se la fotocamera non ha effettuato la messa a fuoco. Questa opzione può essere impostata separatamente per le modalità S-AF (P. 52) e C-AF (P. 52).	—
<b>Rls Priority C</b>		
<b>L fps</b>	Scegliete le frequenze di avanzamento fotogrammi per for [], [], [L] e [H]. I valori sono approssimativamente i limiti massimi.	60, 62
<b>H fps</b>		
<b>L fps</b>		
<b>H fps</b>		
<b>Image Stabilizer</b>	Attiva la stabilizzazione immagine rispettivamente per scattare fotografie e registrare filmati.	59
<b>Stabilizzazione immagine</b>	Attiva/disattiva la stabilizzazione dell'immagine per la ripresa continua.	—
<b>Half Way Rls With IS</b>	Quando è impostata su [Off], la funzione IS (Image Stabilization) non verrà attivata mentre il pulsante di scatto viene premuto a metà.	—
<b>Lens I.S. Priority</b>	Se viene selezionato [On], la priorità viene data alla funzione obiettivo quando si utilizza un obiettivo con funzione di stabilizzazione dell'immagine.	—
<b>Rilascio ritardo scatto</b>	Se selezionate [Short], il ritardo tra la pressione completa del pulsante di scatto e lo scatto effettivo può essere ridotto.*	—

\* Questa operazione riduce la durata della batteria. Inoltre, assicuratevi che la fotocamera non sia sottoposta a urti durante l'uso. Impatti di questo tipo possono causare l'arresto della visualizzazione di oggetti sul monitor. Se ciò accade, spegnere e riaccendere.

Opzione	Descrizione																																			
<b>HDMI</b>	[HDMI Out]: selezione del formato del segnale video digitale per il collegamento a un televisore mediante un cavo HDMI. [HDMI Control]: selezionate [On] per consentire il funzionamento della fotocamera mediante i telecomandi dei televisori che supportano il controllo HDMI.	115																																		
<b>Uscita Video</b>	Scegliete lo standard video ([NTSC] o [PAL]) usato nel vostro paese o regione.	115																																		
<b>Control Settings</b>	<p>Scegliete i controlli visualizzati in ciascuna modalità fotografia.</p> <table border="1"> <thead> <tr> <th rowspan="2">Controlli</th> <th colspan="4">Modalità di ripresa</th> </tr> <tr> <th> AUTO</th> <th>P/A/S/M</th> <th>ART</th> <th>SCN</th> </tr> </thead> <tbody> <tr> <td><b>Live Control (P. 47)</b></td> <td>✓</td> <td>✓</td> <td>✓</td> <td>✓</td> </tr> <tr> <td><b>Live SCP (P. 46)</b></td> <td>✓</td> <td>✓</td> <td>✓</td> <td>✓</td> </tr> <tr> <td><b>Live Guide (P. 26)</b></td> <td>✓</td> <td>—</td> <td>—</td> <td>—</td> </tr> <tr> <td><b>Menu Art</b></td> <td>—</td> <td>—</td> <td>✓</td> <td>—</td> </tr> <tr> <td><b>Scene Menu</b></td> <td>—</td> <td>—</td> <td>—</td> <td>✓</td> </tr> </tbody> </table> <p>Premete il pulsante <b>INFO</b> per cambiare il contenuto della schermata.</p>	Controlli	Modalità di ripresa				AUTO	P/A/S/M	ART	SCN	<b>Live Control (P. 47)</b>	✓	✓	✓	✓	<b>Live SCP (P. 46)</b>	✓	✓	✓	✓	<b>Live Guide (P. 26)</b>	✓	—	—	—	<b>Menu Art</b>	—	—	✓	—	<b>Scene Menu</b>	—	—	—	✓	117
Controlli	Modalità di ripresa																																			
	AUTO	P/A/S/M	ART	SCN																																
<b>Live Control (P. 47)</b>	✓	✓	✓	✓																																
<b>Live SCP (P. 46)</b>	✓	✓	✓	✓																																
<b>Live Guide (P. 26)</b>	✓	—	—	—																																
<b>Menu Art</b>	—	—	✓	—																																
<b>Scene Menu</b>	—	—	—	✓																																



Opzione	Descrizione	
 /Info Settings	Sceglie le informazioni visualizzate alla pressione del pulsante <b>INFO</b> . [  Info]: scegliete le informazioni visualizzate nella riproduzione a schermo intero. [LV-Info]: sceglie le informazioni visualizzate quando la fotocamera è nella modalità fotografia. [  Settings]: scegliete le informazioni visualizzate nella riproduzione indice e calendario.	118,119
Displayed Grid	Seleziona [  , [  , [  , [  ] o [  ] per visualizzare una griglia sul monitor.	—
Picture Mode Settings	Quando viene selezionata una modalità immagine, viene visualizzata solo questa.	—
Histogram Settings	[Highlight]: sceglie il limite inferiore per la visualizzazione delle alte luci. [Shadow]: sceglie il limite superiore per la visualizzazione delle ombre.	118
Mode Guide	Scegliete [Off] per non visualizzare la guida per la modalità selezionata quando ruotate la ghiera modalità su una nuova impostazione.	25
Live View Boost	Scattate anche quando il soggetto è in condizioni di scarsa illuminazione. In modalità <b>M</b> potete usare questa impostazione quando scattate fotografie con ripresa BULB/TIME e fotografia composita dal vivo. [ON1]: dare priorità a una visualizzazione uniforme. [ON2]: dare priorità alla visibilità dell'immagine in condizioni di oscurità. In questo modo la risposta alle operazioni dei pulsanti sulla fotocamera sarà più lenta.	—
Frame Rate	Selezionando [High] si riduce il ritardo di fotogramma. Tuttavia, la qualità dell'immagine potrebbe diminuire.	—
Art LV Mode	[mode1]: l'effetto del filtro viene sempre visualizzato. [mode2]: gli effetti del filtro non sono visibili nel monitor quando premete a metà il pulsante di scatto. Scegliete per una visualizzazione uniforme.	—
Expand LV Dyn. Range	Impostate su [On] per espandere la gamma dinamica di Live View. Disponibile per fotografia HDR con [HDR1] o [HDR2].	—
Flicker reduction	Riduce gli effetti di sfarfallio con alcuni tipi di illuminazione, comprese le lampade fluorescenti. Quando lo sfarfallio non viene ridotto dall'impostazione [Auto], effettuate l'impostazione su [50Hz] o [60Hz] in conformità alla frequenza di alimentazione commerciale del paese in cui viene utilizzata la fotocamera.	—

Opzione	Descrizione	
<b>LV Close Up Mode</b>	[mode1]: premendo il pulsante di scatto a metà si annulla lo zoom. [mode2]: lo zoom non viene annullato quando premete a metà il pulsante di scatto.	51
<b>Lock</b>	Se è selezionato [On] l'anteprima passa tra blocco e rilascio a ogni pressione del pulsante registrato per l'anteprima.	—
<b>Peaking Settings</b>	Potete cambiare il colore e l'intensità di potenziamento del bordo.	—
<b>Backlit LCD</b>	Se non eseguite alcuna operazione per il periodo selezionato, la retroilluminazione si attenua per risparmiare la carica della batteria. La retroilluminazione non si attenua se viene selezionato [Hold].	—
<b>Sleep</b>	La fotocamera avvia la modalità di riposo (risparmio di energia) se non viene eseguita alcuna operazione per il periodo selezionato. La fotocamera viene riattivata premendo a metà il pulsante di scatto.	—
<b>Spegnimento automatico</b>	In modalità di riposo, la fotocamera si spegnerà automaticamente dopo un intervallo di tempo predeterminato.	—
<b>(Beep sound)</b>	Quando impostato su [Off], potete disattivare la riproduzione del beep al blocco della messa a fuoco premendo il pulsante di scatto.	—
<b>USB Mode</b>	Viene scelta una modalità di connessione della fotocamera a computer o stampante. Scegliere [Auto] per visualizzare le opzioni della modalità USB ogni volta che collegate la fotocamera. Se è selezionato  la fotocamera può essere controllata e le immagini copiate su un computer utilizzando un apposito software che può essere installato dopo averlo scaricato dal sito Web qui sotto.  è disponibile nelle modalità <b>P, A, S e M</b> . <a href="http://support.olympus-imaging.com/oc1/download/index/">http://support.olympus-imaging.com/oc1/download/index/</a>	—
<b>Impostazioni Multi Function</b>	Selezionate le voci da usare in modalità Multi Function.	—
<b>Menu Recall</b>	Impostate [Recall] per visualizzare il cursore nell'ultima operazione quando visualizzate un menu. La posizione del cursore verrà mantenuta anche in caso di spegnimento della fotocamera.	—

Opzione	Descrizione	
<b>EV Step</b>	Sceglie la dimensione degli incrementi usati quando viene selezionato tempo di posa, diaframma, compensazione dell'esposizione e altri parametri di esposizione.	—
<b>Noise Reduct.</b>	Questa funzione riduce il rumore generato durante le esposizioni lunghe. [Auto]: la riduzione del rumore viene eseguita solo con lunghi tempi di posa, oppure quando la temperatura interna della fotocamera è aumentata. [On]: la riduzione del rumore viene eseguita per tutti gli scatti. [Off]: riduzione del rumore disattivata. • Dopo lo scatto, il tempo di elaborazione dura all'incirca quanto il tempo di ripresa. • La riduzione del rumore si disattiva automaticamente durante la fotografia in sequenza. • Questa funzione potrebbe non funzionare in modo efficace con alcuni soggetti o condizioni di ripresa.	37
<b>Noise Filter</b>	Sceglie la quantità di riduzione del rumore eseguita con elevate sensibilità ISO.	—
<b>ISO</b>	Imposta sensibilità ISO.	56
<b>ISO Step</b>	Seleziona gli incrementi disponibili per scegliere la sensibilità ISO.	—
<b>ISO-Auto Set</b>	Sceglie il limite superiore e il valore predefinito usati per la sensibilità ISO quando [Auto] è selezionato per ISO. [High Limit]: sceglie il limite superiore per la selezione della sensibilità ISO automatica. [Default]: sceglie il valore predefinito per la selezione della sensibilità ISO automatica.	—
<b>ISO-Auto</b>	Sceglie le modalità fotografia in cui è disponibile la sensibilità ISO [Auto]. [P/A/S]: la selezione della sensibilità ISO automatica è disponibile in tutte le modalità, eccetto <b>M</b> . La sensibilità ISO è fissata a ISO200 nella modalità <b>M</b> . [All]: la selezione della sensibilità ISO automatica è disponibile in tutte le modalità.	—
<b>Metering</b>	Sceglie una modalità di misurazione in base alla scena.	56
<b>AEL Metering</b>	Sceglie il metodo di esposizione usato per il blocco AE (P. 114). [Auto]: usa il metodo di esposizione correntemente selezionato.	—
<b>Bulb/Time Timer</b>	Sceglie l'esposizione massima per la fotografia bulb e time.	—
<b>Monitor Bulb/Time</b>	Imposta la luminosità del monitor quando viene usato [BULB], [TIME] o [COMP].	—
<b>Live Bulb</b>	Sceglie l'intervallo di visualizzazione durante la fotografia. Vi sono alcune limitazioni. La frequenza diminuisce con alte sensibilità ISO. Scegliere [Off] per disabilitare la visualizzazione. Toccate sul monitor o premere a metà il pulsante di scatto per aggiornare la visualizzazione.	—
<b>Live Time</b>		—
<b>Composite Settings</b>	Impostare un tempo di esposizione che sia di riferimento nelle pose composite (P. 38).	—

Opzione	Descrizione	
⚡ X-Sync.	Sceglie il tempo di posa quando si accende il flash.	119
⚡ Slow Limit	Sceglie il tempo di posa più basso disponibile quando si usa il flash.	119
📷+📷	Quando è impostato su [On], il valore di compensazione dell'esposizione viene aggiunto al valore di compensazione del flash.	48, 69

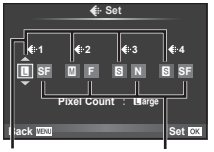
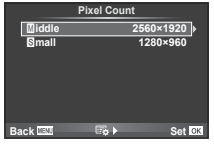
Opzione	Descrizione	
← Set	<p>Si può selezionare la modalità di qualità immagine JPEG fra tre combinazioni di dimensione immagine e quattro di tasso di compressione.</p> <div style="border: 1px solid gray; padding: 5px;"> <p>1) Usate &lt;D&gt; per selezionare una combinazione ([←:1] – [←:4]) e Δ ∇ per modificare.</p> <p>2) Premete Ⓞ.</p> </div>  <p style="text-align: center;">Dimensione dell'immagine      Rapporto di compressione</p>	64
Num. Pixel	<p>Sceglie la risoluzione per immagini di dimensione [M] e [S].</p> <div style="border: 1px solid gray; padding: 5px;"> <p>1) Selezionate [M]iddle o [S]mall e premete &gt;.</p> <p>2) Scegliete la risoluzione e premete Ⓞ.</p> </div> 	64
Shading Comp.	<p>Sceglie [On] per correggere l'illuminazione periferica in base al tipo di obiettivo.</p> <ul style="list-style-type: none"> <li>La compensazione non è disponibile per teleconvertitori o tubi di estensione.</li> <li>Il rumore può essere visibile ai bordi delle fotografie prese con elevate sensibilità ISO.</li> </ul>	—
WB	<p>Imposta il bilanciamento del bianco. Coincide all'impostazione del controllo Live. Inoltre, potete effettuare una regolazione fine del bilanciamento del bianco per ogni modalità.</p>	57
All [WB%]	<p>[All Set]: usa la stessa compensazione del bilanciamento del bianco in tutte le modalità tranne [CWB].</p> <p>[All Reset]: imposta la compensazione del bilanciamento del bianco per tutte le modalità tranne [CWB] a 0.</p>	—

Opzione	Descrizione	
<b>Keep Warm Color</b>	Seleziona [Off] per eliminare i colori «caldi» dalle immagini prese sotto illuminazione a incandescenza.	—
<b>+WB</b>	Regola il bilanciamento del bianco per l'uso con il flash.	—
<b>Sp. colore</b>	Questa funzione consente di selezionare il modo in cui i colori vengono riprodotti sul monitor o sulla stampante.	—

**Record/Erase**



Opzione	Descrizione	
<b>Quick Erase</b>	Se è selezionato [On], premendo il pulsante  nella visualizzazione di riproduzione si elimina immediatamente l'immagine corrente.	—
<b>RAW+JPEG Erase</b>	Scegliete l'azione da eseguire quando una fotografia registrata con impostazione RAW+JPEG viene cancellata nella riproduzione a fotogramma singolo (P. 83). [JPEG]: viene cancellata solo la copia JPEG. [RAW]: viene cancellata solo la copia RAW. [RAW+JPEG]: vengono cancellate entrambe le copie. • Le copie RAW e JPEG vengono eliminate quando le immagini selezionate sono cancellate o quando è selezionato [All Erase] (P. 87).	64
<b>File Name</b>	[Auto]: anche quando viene inserita una nuova scheda, i numeri dei file della scheda precedente vengono conservati. La numerazione dei file continua dall'ultimo numero usato o dal numero più alto disponibile nella scheda. [Reset]: quando viene inserita una nuova scheda, il numero di cartella parte da 100 e il nome di file da 0001. Se viene inserita una scheda contenente immagini, i numeri di file iniziano dal numero che segue il valore più alto dei numeri di file della stessa.	—
<b>Edit Filename</b>	Sceglie la modalità di assegnazione del nome ai file di immagine modificando la parte del nome di file evidenziata di seguito in grigio. sRGB: Pmdd0000.jpg _____ Pmdd Adobe RGB: <u>   </u> mdd0000.jpg mdd_____	—
<b>Priority Set</b>	Sceglie la selezione predefinita ([Yes] o [No]) per le finestre di dialogo di conferma.	—
<b>dpi Settings</b>	Sceglie la risoluzione di stampa.	—

Opzione	Descrizione	👉
<b>Copyright Settings*</b>	<p>Aggiunge il nome del fotografo e del titolare del copyright alle nuove fotografie. I nomi possono contenere fino a 63 caratteri.</p> <p>[Copyright Info.]: selezionate [On] per includere i nomi di fotografo e titolare del copyright nei dati Exif per le nuove fotografie.</p> <p>[Artist Name]: specificate il nome del fotografo.</p> <p>[Copyright Name]: specificate il nome del titolare del copyright.</p>	—
	<ol style="list-style-type: none"> <li>1) Evidenziate un carattere ① e premete <b>OK</b> per aggiungere il carattere evidenziato al nome ②.</li> <li>2) Ripetete il Passo 1 per completare il nome, quindi evidenziate [END] e premete <b>OK</b>.</li> </ol> <ul style="list-style-type: none"> <li>• Per eliminare un carattere, premere il pulsante <b>INFO</b> per posizionare il cursore nell'area del nome ②, evidenziate il carattere e premere <b>⏏</b>.</li> </ul>	—
		—

\* OLYMPUS non è responsabile per danni derivanti da controversie relative all'uso di [Copyright Settings]. L'uso è a vostro esclusivo rischio.











## 📷 Movie

Opzione	Descrizione	👉
<b>Mode</b>	Sceglie una modalità di registrazione filmati. Questa opzione può essere selezionata anche tramite il controllo Live.	40
<b>Movie</b>	Sceglie [Off] per registrare filmati senza audio. Questa opzione può essere selezionata anche tramite il controllo Live.	76
<b>Volume registr.</b>	Regola separatamente la sensibilità per ciascun microfono della fotocamera. Regola la sensibilità utilizzando $\Delta$ $\nabla$ durante il controllo del livello audio di picco registrato dal microfono nei secondi precedenti.	—
<b>Limitatore volume</b>	Se è selezionato [On] il volume viene regolato automaticamente quando l'audio raccolto dal microfono è più forte del normale.	—
<b>Wind Noise Reduction</b>	Riduzione del rumore del vento durante la registrazione.	—
<b>Plug-in Power</b>	Impostate su [Off] per interrompere l'alimentazione del jack del microfono. Questa impostazione può essere usata quando si utilizza un microfono di tipo professionale, ecc.	—
<b>Registratore PCM Link</b>	Impostate su [On] quando viene collegato un registratore vocale esterno al jack del microfono come microfono esterno. Per la connessione usate un cavo non resistivo.	—

Opzione	Descrizione	
<b>Volume cuffia</b>	Potete usarlo per regolare il volume quando si collegano delle cuffie al HLD-8 venduto separatamente.	144
<b>Impostazioni Time code</b>	<p>Impostate il time code della registrazione quando si realizza un filmato.</p> <p>[Time Code Mode]: impostate [DF] (drop frame) per registrare time code corretti dagli errori rispetto al tempo di registrazione e [NDF] (no drop frame) per registrare senza correzione dei time code.</p> <p>[Count Up]: impostate [RR] (Rec run) per usare time code che funzionano solo durante la registrazione e [FR] (Free run) per time code che funzionano anche quando la registrazione è stata interrotta o la fotocamera è spenta.</p> <p>[Starting Time]: impostate un momento di inizio per il time code. Impostate [Current Time] per impostare il time code del frame corrente come 00. Per impostare a 00:00:00:00, selezionare [Reset]. Potete impostare i time code anche usando [Manual Input].</p> <p>Quando la modalità di ripresa del filmato è Motion JPEG (HFD o SPD) il Time code non viene registrato.</p>	—
<b>Info Settings</b>	Potete selezionare il contenuto dell'informazione visualizzata sullo schermo di registrazione del filmato. Per nascondere una voce, selezionarla e premere  per deseleggerla la casella.	—
<b>Impostazioni di specificazione del filmato</b>	<p>Potete impostare delle combinazioni di dimensioni dell'immagine del filmato e formato di compressione/bit rate nelle opzioni da SET1 a SET4. Dopo la scelta di queste impostazioni, potete selezionarle nella modalità qualità immagine del filmato (P. 65).</p> <p>[Image Size]: scegliete tra [FHD] (Full HD) e [HD].</p> <p>[Compression/Bit Rate]: scegliete tra [A-I](All-Intra)/[SF] (Super Fine)/[F](Fine)/[N](Normal).</p>	—
<b>Movie Effect</b>	Scegliete [On] per abilitare gli effetti filmato nella modalità  .	40
<b>Movie+Photo Mode</b>	<p>Scegliere la modalità di acquisizione delle foto durante la registrazione del filmato.</p> <p>[mode1]: scattare foto durante la registrazione di filmati senza interrompere la registrazione.</p> <p>[mode2]: interrompere la registrazione per scattare fotografie. La registrazione riprende dopo lo scatto della fotografia.</p> <p>In mode2 e in alcune modalità di ripresa potete soltanto catturare un singolo fotogramma come immagine durante la registrazione. Inoltre è possibile che alcune modalità siano limitate.</p> <p>Se la modalità di registrazione per il filmato è Motion JPEG (HFD o SPD), la fotocamera è impostata su mode2.</p>	42
<b>Shutter Function</b>	<p>In modalità filmato, sono disponibili per il pulsante di scatto le seguenti opzioni.</p> <p>[mode1]: usate il pulsante di scatto per scattare fotografie.</p> <p>[mode2]: premete il pulsante di scatto a fondo per iniziare e terminare la registrazione di un filmato. In modalità 2, non è possibile controllare la registrazione con il pulsante .</p>	—





## Built-In EVF

MENU →  → 

Opzione	Descrizione	
<b>Built-in EVF Style</b>	Scegliete lo stile di visualizzazione del mirino.	120
 <b>Info Settings</b>	Analogamente al monitor, potete usare il mirino per visualizzare istogrammi, alte luci e ombre. Disponibile quando [Style 1] o [Style 2] è selezionato per [Built-in EVF Style].	—
 <b>Displayed Grid</b>	Visualizzate una griglia di inquadratura nel mirino. Scegliete tra  ,  ,  ,  , e  . Disponibile quando [Style 1] o [Style 2] è selezionato per [Built-in EVF Style].	—
<b>EVF Auto Switch</b>	Se selezionato [Off], il mirino non si accende quando vi accostate l'occhio. Usate il pulsante  per scegliere il display.	—
<b>EVF Adjust</b>	Regolate luminosità e tonalità del mirino. La luminosità viene regolata automaticamente quando [EVF Auto Luminance] è impostato su [On].	—
 <b>Half Way Level</b>	Se impostato su [Off], l'indicatore di livello non viene visualizzato quando il pulsante di scatto viene premuto a metà. Questa condizione è valida quando [Built-in EVF Style] è impostata su [Style 1] o [Style 2].	—

## Utility

MENU →  → 

Opzione	Descrizione	
<b>Pixel Mapping</b>	La funzione Pixel Mapping consente alla fotocamera di controllare e regolare il sensore e le funzionalità di elaborazione delle immagini.	155
<b>Exposure Shift</b>	Regolate l'esposizione corretta separatamente per ogni modalità di esposizione. <ul style="list-style-type: none"> <li>• Riduce il numero di opzioni di compensazione dell'esposizione disponibili nella direzione selezionata.</li> <li>• Gli effetti non sono visibili nel monitor. Per ottenere regolazioni normali dell'esposizione, eseguite la compensazione dell'esposizione (P. 48).</li> </ul>	—
 <b>Warning Level</b>	Scegliete il livello della batteria a cui viene visualizzato l'avviso  .	17
 <b>Battery Priority</b>	Scegliete la sorgente di alimentazione primaria quando usate un portabatteria.	143
<b>Level Adjust</b>	Potete calibrare l'indicatore di livello. [Reset]: ripristina le impostazioni predefinite. [Adjust]: imposta l'orientamento corrente della fotocamera come posizione 0.	—
<b>Touch Screen Settings</b>	Attiva lo schermo tattile. Scegliete [Off] per disabilitare lo schermo tattile.	—
<b>Eye-Fi*</b>	Abilita o disabilita il caricamento quando viene usata una scheda Eye-Fi. Visualizzato quando è inserita una scheda Eye-Fi.	—

\* Utilizzo in base alle norme locali. A bordo di aeroplani e in altri luoghi in cui l'uso dei dispositivi wireless è vietato, rimuovete la scheda Eye-Fi dalla fotocamera o selezionate [Off] per [Eye-Fi]. La fotocamera non supporta la modalità Eye-Fi «infinita».



Opzione	Descrizione	
<b>Velocità zoom elettronico</b>	Potete modificare la velocità dello zoom quando si utilizzano obiettivi zoom motorizzati con la ghiera dello zoom.	140
<b>Aiuto selfie</b>	Impostate su [On] per visualizzare sul monitor il menu autoritratto quando il monitor è orientato in posizione autoritratto.	120
<b>Modalità di riposo rapida</b>	Quando è impostata su [On], la fotocamera andrà automaticamente in modalità risparmio energia durante le riprese senza live, permettendo di scattare fotografie con un consumo inferiore della carica. Premete il pulsante di scatto per uscire dalla modalità di risparmio energia. Questa impostazione non è disponibile quando [Release Lag-Time] è impostato su [Short].	—

## AEL/AFL

### MENU → → → [AEL/AFL]

E' possibile eseguire messa a fuoco automatica ed esposizione premendo il pulsante a cui è stato assegnato AEL/AFL. Scegliere una modalità per ogni sistema di messa a fuoco.

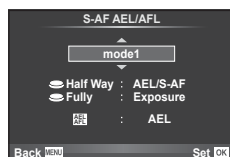



### AEL/AFL

Modalità		Funzione del pulsante di scatto				Funzione del pulsante AEL/AFL	
		Premuto a metà		Premuto a fondo		Tenendo premuto AEL/AFL	
		Messa a fuoco	Esposiz.	Messa a fuoco	Esposiz.	Messa a fuoco	Esposiz.
S-AF	mode1	S-AF	Bloccata	—	—	—	Bloccata
	mode2	S-AF	—	—	Bloccata	—	Bloccata
	mode3	—	Bloccata	—	—	S-AF	—
C-AF	mode1	Avvio C-AF	Bloccata	Bloccata	—	—	Bloccata
	mode2	Avvio C-AF	—	Bloccata	Bloccata	—	Bloccata
	mode3	—	Bloccata	Bloccata	—	Avvio C-AF	—
	mode4	—	—	Bloccata	Bloccata	Avvio C-AF	—
MF	mode1	—	Bloccata	—	—	—	Bloccata
	mode2	—	—	—	Bloccata	—	Bloccata
	mode3	—	Bloccata	—	—	S-AF	—

## MF Assist

### MENU → → → [MF Assist]

Si tratta di una funzione di supporto per la messa a fuoco per MF. Quando l'anello di messa a fuoco viene ruotato, il bordo del soggetto viene migliorato oppure una parte dello schermo viene ingrandita. Quando si arresta l'uso dell'anello di messa a fuoco, lo schermo torna alla visualizzazione originale.

<b>Magnify</b>	Ingrandisce una parte dello schermo. La parte da ingrandire può essere impostata in anticipo tramite il crocino AF.  [AF Area] (P.50)
<b>Peaking</b>	Visualizza contorni definiti in modo chiaro grazie al miglioramento del bordo. Potete selezionare il colore e l'intensità di potenziamento.  [Peaking Settings] (P.106)

### Note

- [Peaking] può essere visualizzato usando il relativo pulsante. La visualizzazione del display cambia a ogni pressione del pulsante. Assegnate la funzione di passaggio a uno dei pulsanti in anticipo usando [Button Function] (P. 69).
- Premete il pulsante **INFO** per modificare il colore e l'intensità quando viene visualizzato il Picco.

### Avvertenze







- Quando si usa Peaking, i bordi dei soggetti piccoli tendono a un miglioramento più evidente. Non vi è alcuna garanzia di messa a fuoco precisa.

## Lever Function

### MENU → → → [ Lever Function]

Potete usare il posizionamento della leva per modificare la funzione delle ghiera e dei pulsanti.

#### Tabella della posizione della leva e delle funzioni assegnate alle ghiera e ai pulsanti

Modalità	Quando la leva è impostata su 1	Quando la leva è impostata su 2
<b>Off</b>	La funzione leva non viene utilizzata.	La funzione leva non viene utilizzata.
<b>mode1</b>	Le funzioni della ghiera sono basate sulle impostazioni [Dial Function].	Ghiera anteriore: ISO Ghiera posteriore: bilanciamento del bianco
<b>mode2</b>	Le funzioni della ghiera sono basate sulle impostazioni [Dial Function].	Ghiera anteriore: bilanciamento del bianco Ghiera posteriore: ISO
<b>mode3</b>	Le funzioni del pulsante  e del pulsante <b>Fn2</b> si basano sulle impostazioni di [  Function] e [ <b>Fn2</b> Function].	Pulsante  : ISO Pulsante <b>Fn2</b> : bilanciamento del bianco
<b>mode4</b>	Le funzioni del pulsante  e del pulsante <b>Fn2</b> si basano sulle impostazioni di [  Function] e [ <b>Fn2</b> Function].	Pulsante  : bilanciamento del bianco Pulsante <b>Fn2</b> : ISO

<b>mode5</b>	Vengono applicate le modalità AF assegnate alle posizioni della leva. Quando la leva è impostata su 2, l'impostazione predefinita è [MF].	
<b>mode6</b>	Le modalità di ripresa sono basate sulle impostazioni [Dial Function].	Passate da modalità di ripresa a modalità filmato (🎞).

## Verdere le immagini della fotocamera sulla TV

### MENU → \* → [📺] → [HDMI], [Video Out]

Usate il cavo venduto separatamente con la fotocamera per riprodurre le immagini registrate sul vostro televisore. Questa funzione non è disponibile durante la ripresa. Collegate la fotocamera a un televisore HD mediante un cavo HDMI per vedere immagini di alta qualità sullo schermo di un televisore. Quando si collegano i televisori utilizzando un cavo AV, impostate innanzitutto le impostazioni [Video Out] della fotocamera (P. 104).

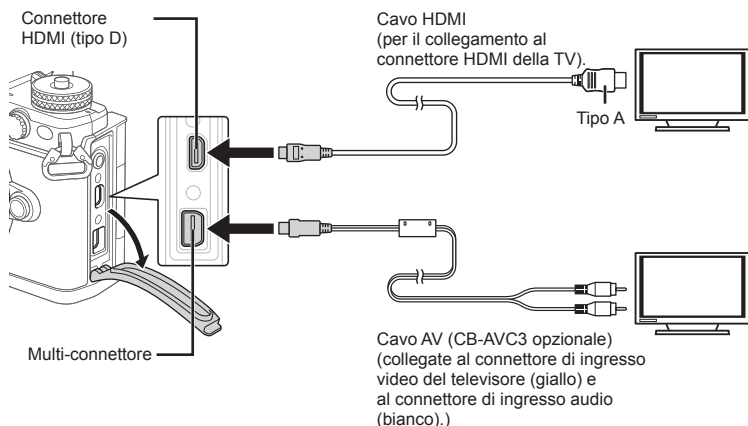

### 1 Collegate TV e fotocamera e commutate l'ingresso TV.

- Quando è collegato un cavo HDMI, le immagini vengono visualizzate sia sulla televisione che sul monitor della fotocamera. La visualizzazione dei dettagli è presente solo sullo schermo della televisione. Per nascondere le informazioni nel display di fotografia, tenere premuto il pulsante **INFO**.
- Quando si collega un cavo AV il monitor della fotocamera si spegne.
- Premete il pulsante [▶] quando eseguite il collegamento tramite cavo AV.

## Avvertenze

- Per cambiare l'ingresso TV, consultate il manuale di istruzioni del televisore.
- In base alle impostazioni del televisore, informazioni e immagini visualizzate possono apparire ritagliate.
- Se la fotocamera è collegata con cavi AV e HDMI, la priorità è assegnata a HDMI.
- Se la fotocamera è collegata tramite cavo HDMI, potete scegliere il tipo di segnale video digitale. Scegliete un formato che corrisponda al formato di ingresso selezionato nella TV.

<b>1080p</b>	La priorità è assegnata all'uscita 1080i HDMI.
<b>720p</b>	La priorità è assegnata all'uscita 720i HDMI.
<b>480p/576p</b>	Uscita 480p/576p HDMI. 576p viene usato quando è selezionato [PAL] per [Video Out] (P. 104).

- Non collegate la fotocamera ad altri dispositivi di uscita HDMI. In caso contrario potreste danneggiare la fotocamera.
- L'uscita HDMI non è attiva durante il collegamento tramite USB a un computer o una stampante.
- Quando le informazioni visualizzate in modalità  sono nascoste, lo schermo della fotocamera non può essere visualizzato sulla TV se la frequenza dei fotogrammi non è compatibile con quella TV.

### Uso del telecomando del televisore

Potete operare sulla fotocamera mediante il telecomando di un televisore se collegata a un apparecchio TV che supporti il controllo HDMI.  [HDMI] (P. 104)  
Il monitor della fotocamera si spegne.

#### Note

- Potete far funzionare la fotocamera seguendo la guida operativa visualizzata sul televisore.
- Durante la riproduzione a singolo fotogramma, potete visualizzare o nascondere il display informazioni premendo il pulsante «Rosso» e visualizzare o nascondere la vista indice premendo il pulsante «Verde».
- Alcuni televisori potrebbero non supportare tutte le funzioni.

## Scelta della visualizzazione del pannello di controllo (Control Settings)

MENU → → → → [Control Settings]

Consente di impostare o meno la visualizzazione dei pannelli di controllo per la selezione dell'opzione in ciascuna modalità di scatto.

In ogni modalità di ripresa, premete per inserire un segno di spunta nel pannello di controllo da visualizzare.

### Modalità di visualizzazione dei pannelli di controllo

- Premete il pulsante mentre è visualizzato il pannello di controllo, quindi premete il pulsante **INFO** per modificare la visualizzazione.

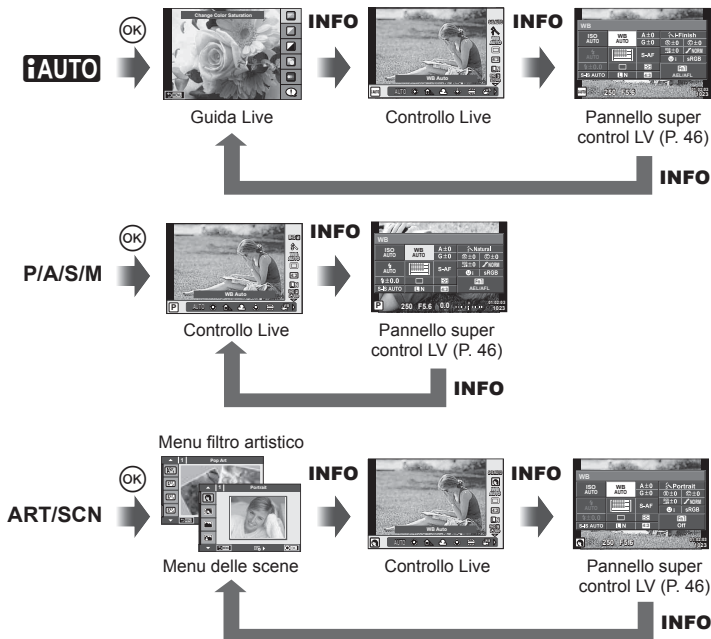

## Visualizzazione delle informazioni aggiuntive

MENU → → → [/Info Settings]

### LV-Info (Visualizzazione di informazioni di ripresa)

Usate [LV-Info] per aggiungere le seguenti visualizzazioni delle informazioni di ripresa. Le visualizzazioni aggiunte diventano visibili premendo ripetutamente il pulsante **INFO** durante lo scatto. Potete anche scegliere di non vedere le visualizzazioni indicate nell'impostazione predefinita.



Visualizzazione alte luci e ombre

### Visualizzazione alte luci e ombre

Le aree sopra il limite superiore di luminosità dell'immagine vengono visualizzate in rosso, quelle sotto il limite in blu. [Histogram Settings] (P. 105)

### Info (Visualizzazione delle informazioni di riproduzione)

Usate [ Info] per aggiungere le seguenti visualizzazioni delle informazioni di riproduzione. Le visualizzazioni aggiunte sono visibili premendo ripetutamente il pulsante **INFO** durante la riproduzione. Potete anche scegliere di non vedere le visualizzazioni indicate nell'impostazione predefinita.



Visualizzazione istogramma



Visualizzazione alte luci e ombre



Visualizzazione light box

### Visualizzazione light box

Confrontate due immagini affiancate. Premete per selezionare l'immagine sul lato opposto del display.

- L'immagine di base è visualizzata a destra. Usate per selezionare un'immagine e premete per spostare l'immagine a sinistra. L'immagine da confrontare con quella a sinistra può essere selezionata a destra. Per scegliere una diversa immagine base, evidenziate il fotogramma a destra e premete .
- Premete **Fn1** per ingrandire l'immagine corrente. Per modificare il rapporto dello zoom, ruotate la ghiera posteriore. Durante l'ingrandimento, potete usare per scorrere le altre aree dell'immagine e la ghiera anteriore per scegliere tra le immagini.



## Settings (visualizzazione indice/calendario)

Potete aggiungere una visualizzazione indice con un numero diverso di fotogrammi e una visualizzazione calendario con [Settings]. Le schermate aggiuntive vengono visualizzate ruotando la ghiera posteriore.

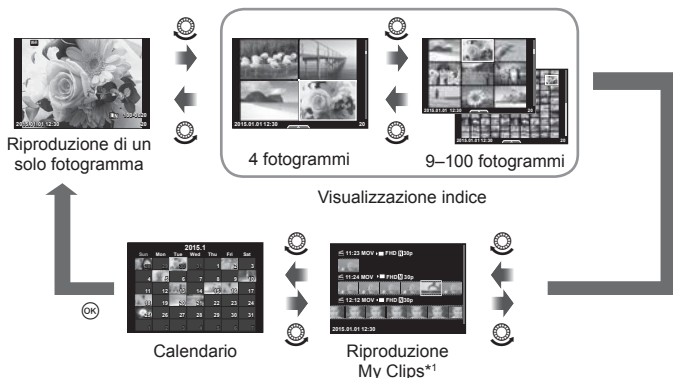

\*1 Se è stato creato My Clips, verrà visualizzato qui (P. 43).

## Tempi di posa con utilizzo automatico del flash

MENU → → → [ X-Sync.] [ Slow Limit]

Potete impostare le condizioni del tempo di posa quando si accende il flash.

Modalità di ripresa	Temporizzazione flash (sincrono)	Limite massimo	Limite minimo
<b>P</b>	Minore di 1/(lunghezza focale dell'obiettivo ×2) e impostazioni [ X-Sync.]	Impostazione [ X-Sync.]*	Impostazione [ Slow Limit]
<b>A</b>			Nessun limite minimo
<b>S</b>	Tempo di posa impostato		
<b>M</b>			

\* 1/250 secondi quando si usa un flash esterno venduto separatamente.

## Combinazioni di dimensioni immagine del filmato e tassi di compressione

MENU → → → [ Set]

Potete impostare la qualità dell'immagine JPEG combinando dimensioni immagine e tassi di compressione.

Dimensione dell'immagine		Rapporto di compressione				Utilizzo
Nome	Numero pixel	SF (Super Fine)	F (Fine)	N (Normale)	B (Bassa definizione)	
<b>L</b> (Grande)	4608×3456*	<b>L</b> SF	<b>L</b> F*	<b>L</b> N*	<b>L</b> B	Selezione per dimensioni da stampa
<b>M</b> (Medio)	3200×2400*	<b>M</b> SF	<b>M</b> F	<b>M</b> N*	<b>M</b> B	
	2560×1920					
	1920×1440					
<b>S</b> (Piccolo)	1600×1200	<b>S</b> SF	<b>S</b> F	<b>S</b> N*	<b>S</b> B	Per piccole stampe e siti Web
	1280×960*					
	1024×768					
	640×480					

\* Default

## Scattare autoritratti con il menu di aiuto selfie

MENU → → → [Selfie Assist]

Quando il monitor è in posizione selfie, visualizzerete un comodo menu touch.

- 1 Selezionate [On] per [Selfie Assist] nel Menu di personalizzazione scheda .
- 2 Voltate il monitor verso di voi.

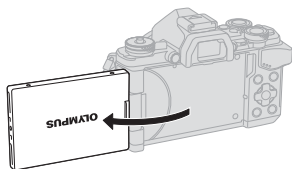

Menu autoritratto

- Il menu dell'autoritratto viene visualizzato sul monitor.

	<b>e-Portrait one touch</b>	Se attivata, conferisce alla pelle un aspetto liscio e traslucido. Valido solo in modalità iAUTO ( <b>FAUTO</b> ).
	<b>Scatto touch</b>	Quando si tocca l'icona, il pulsante di scatto viene rilasciato circa 1 secondo più tardi.
	<b>Autoscatto personalizzato one touch</b>	Scattate 3 fotogrammi usando l'autoscatto. Potete impostare il numero di volte in cui viene eseguito uno scatto e l'intervallo tra ciascuno scatto utilizzando l'Autoscatto personalizzato (P.60).



### 3 Inquadrate.

- Verificate che le dita o la tracolla della fotocamera non ostruiscano l'obiettivo.

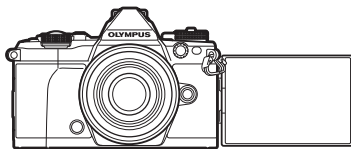

### 4 Toccate e scattate.

- L'immagine scattata sarà visualizzata sul monitor.
- Potete scattare anche toccando il soggetto visualizzato nel monitor, oppure premendo il pulsante di scatto.

## Selezionare lo stile di visualizzazione nel mirino

### MENU → → → [Built-in EVF Style]

Stile 1/2: mostra solo le voci principali come il tempo di posa e velocità il diaframma

Stile 3: mostra le stesse informazioni del monitor



Stile 1/ Stile 2



Stile 3

Collegandovi a uno smartphone tramite la funzione LAN wireless di questa fotocamera e utilizzando l'applicazione specificata, potete sfruttare ancora più funzioni durante e dopo la ripresa.

### Operazioni possibili con l'applicazione specificata, OLYMPUS Image Share (OI.Share)

- Trasferimento delle immagini presenti sulla fotocamera su uno smartphone  
Potete caricare le immagini della fotocamera su uno smartphone.
- Ripresa da remoto da uno smartphone  
La fotocamera può essere comandata da remoto per la ripresa utilizzando uno smartphone.
- Elaborazione delle immagini  
Potete applicare i filtri artistici e aggiungere marcatori sulle immagini caricate su uno smartphone.
- Aggiunta di etichette GPS alle immagini della fotocamera  
Potete aggiungere etichette GPS alle immagini trasferendo semplicemente sulla fotocamera il registro GPS salvato sullo smartphone.

Per maggiori dettagli, visitate l'indirizzo qui sotto:

<http://oishare.olympus-imaging.com/>

### Avvertenze

- Prima di usare la funzione LAN wireless, leggere «Uso della funzione LAN wireless» (P. 170).
- Se si usa la funzione LAN wireless in un paese diverso da quello in cui è stata acquistata la fotocamera, esiste il rischio che essa non sia conforme alla norme sulla comunicazione wireless di tale paese. Olympus declina ogni responsabilità per eventuali inosservanze di tali norme.
- Come per qualsiasi comunicazione wireless, esiste sempre il rischio di intercettazione da parte di terzi.
- La funzione LAN wireless sulla fotocamera non può essere usata per la connessione a un punto di accesso domestico o pubblico.
- L'antenna LAN wireless è contenuta nell'impugnatura della fotocamera. Mantenere l'antenna lontano se possibile da oggetti metallici.
- Durante la connessione LAN wireless, la batteria si esaurisce più rapidamente. Se la carica della batteria è in esaurimento, è possibile che si perda la connessione durante un trasferimento.
- È possibile che la connessione risulti difficile o lenta in prossimità di dispositivi che generano campi magnetici, elettricità statica o onde radio, ad esempio vicino a microonde o telefoni cordless.

## Connessione a uno smartphone

Collegatevi a uno smartphone. Avviate l'applicazione OI.Share installata sul vostro smartphone.

- 1 Selezionate [Connection to Smartphone] nel menu di riproduzione  e premete .
  - Potete inoltre collegarvi toccando  sul monitor.
- 2 Attenetevi alla guida operativa visualizzata sul monitor e passate alle Impostazioni Wi-Fi.
  - L'SSID, la password e il codice QR vengono visualizzati sul monitor.



- 3 Avviate OI.Share sullo smartphone e leggete il codice QR visualizzato sul monitor della fotocamera.
  - La connessione viene effettuata automaticamente.
  - Se non siete in grado di leggere il codice QR, inserite SSID e password nelle Impostazioni Wi-Fi dello smartphone per connetterlo. Fate riferimento alle istruzioni operative dello smartphone per le accedere alle Impostazioni Wi-Fi.
- 4 Per terminare la connessione, premere **MENU** sulla fotocamera oppure toccare [End Wi-Fi] sulla schermata del monitor.
  - Potete anche terminare la connessione con OI.Share o spegnendo la fotocamera.
  - La connessione viene terminata.

## Trasferimento di immagini a uno smartphone

Potete selezionare le immagini nella fotocamera e caricarle su uno smartphone. La fotocamera può essere usata anche per selezionare in anticipo le immagini che volete condividere.  «Impostare un ordine di trasferimento sulle immagini ([Share Order])» (P. 84)

### 1 Collegamento della fotocamera a uno smartphone (P. 122).

- Potete connettervi anche toccando  sul monitor.

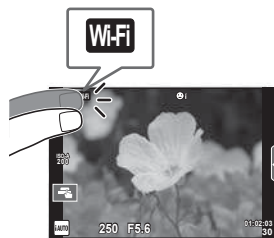

### 2 Lanciate OI.Share e toccate il pulsante Image Transfer.

- Le immagini nella fotocamera sono visualizzate in un elenco.

### 3 Selezionate le immagini da trasferire e toccate il pulsante Save.

- Una volta completato il salvataggio, spegnete la fotocamera dallo smartphone.

## Ripresa da remoto con uno smartphone

Potete effettuare la ripresa da remoto utilizzando la fotocamera con uno smartphone. Questa funzione è disponibile solo in modalità [Private].

### 1 Avviate [Connection to Smartphone] sulla fotocamera.

- Potete connettervi anche toccando  sul monitor.

### 2 Lanciate OI.Share e toccate il pulsante Remote.

### 3 Toccate il pulsante di scatto per fotografare.

- L'immagine catturata viene salvata nella scheda di memoria della fotocamera.

### Avvertenze

- Le opzioni di ripresa disponibili sono parzialmente limitate.

## Aggiunta di informazioni sulla posizione alle immagini

Potete aggiungere etichette GPS alle immagini che sono state scattate mentre il registro GPS veniva salvato trasferendo sulla fotocamera il registro GPS salvato sullo smartphone.

Questa funzione è disponibile solo in modalità [Private].

- 1** Prima di iniziare la ripresa, lanciate OI.Share e accendete l'interruttore sul pulsante Add Location per iniziare a salvare il registro GPS.
  - Prima di iniziare a salvare il registro GPS, la fotocamera deve essere collegata a OI.Share una volta per sincronizzare l'orario.
  - Potete usare il telefono o altre applicazioni durante il salvataggio del registro GPS. Non interrompete OI.Share.
- 2** Completata la ripresa, spegnete l'interruttore sul pulsante Add Location. Il salvataggio del registro GPS è completato.
- 3** Avviate [Connection to Smartphone] sulla fotocamera.
  - Potete connettervi anche toccando **WiFi** sul monitor.
- 4** Trasferite sulla fotocamera il registro GPS salvato usando OI.Share.
  - Le etichette GPS vengono aggiunte alle immagini nella scheda di memoria in base al registro GPS trasferito.
  -  viene visualizzato sulle immagini su cui sono state aggiunte le informazioni di posizione.





### Avvertenze

- L'aggiunta di informazioni sulla posizione può essere usata solo con smartphone che dispongono della funzione GPS.
- Le informazioni sulla posizione non possono essere aggiunte ai filmati.

## Modifica del metodo di connessione





È possibile connettere uno smartphone in due modi. Con [Private] vengono usate sempre le stesse impostazioni per ogni connessione. Con [One-Time] vengono applicate impostazioni diverse ogni volta. Consigliamo di usare [Private] quando si usa il proprio smartphone e [One-Time] quando si trasferiscono immagini allo smartphone di un amico, ecc.

L'impostazione predefinita è [Private].

- 1 Selezionate [Wi-Fi Settings] nel menu di impostazione  e premete .
- 2 Selezionate [Wi-Fi Connect Settings] e premete .
- 3 Selezionate il metodo di connessione LAN wireless e premete .
  - [Private]: connessione a uno smartphone (si collega automaticamente usando le impostazioni dopo la connessione iniziale). Tutte le funzioni di OI.Share sono disponibili.
  - [One-Time]: connessione a più smartphone (si collega usando diverse impostazioni di connessione ogni volta). È disponibile solo la funzione di trasferimento delle immagini di OI.Share. Potete vedere solo le immagini impostate per l'ordine di condivisione utilizzando la fotocamera.
  - [Select]: selezionate ogni volta il metodo da usare.
  - [Off]: la funzione Wi-Fi è disattivata.

## Modificare la password

Modificate la password usata per [Private].

- 1 Selezionate [Wi-Fi Settings] nel menu di impostazione  e premete .
- 2 Selezionate [Private Password] e premete .
- 3 Attenetevi alla guida operativa e premete il pulsante .
  - Viene impostata una nuova password.

## Annullamento di un ordine di condivisione

Annullare gli ordini di condivisione impostati sulle immagini.

- 1** Selezionate [Wi-Fi Settings] nel menu di impostazione **f** e premete **OK**.
- 2** Selezionate [Reset share Order] e premete **▷**.
- 3** Selezionate [Yes] e premete **OK**.

## Inizializzazione delle impostazioni LAN wireless

Inizializza il contenuto di [Wi-Fi Settings].

- 1** Selezionate [Wi-Fi Settings] nel menu di impostazione **f** e premete **OK**.
- 2** Selezionate [Reset Wi-Fi Settings] e premete **▷**.
- 3** Selezionate [Yes] e premete **OK**.

## Collegamento della fotocamera a un computer

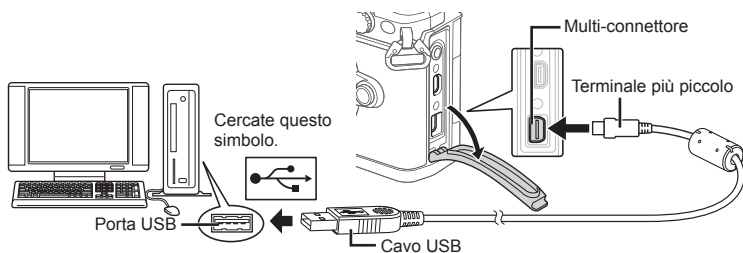

### Avvertenze

- Se lo schermo della fotocamera resta vuoto dopo la connessione al computer, la batteria potrebbe essere scarica. Usate una batteria completamente carica.
- Quando accendete la fotocamera, nel monitor viene visualizzata una finestra di dialogo che chiede di scegliere un host. Se non lo è già, selezionate [Auto] per [USB Mode] (P. 106) nei Custom Menu della fotocamera.

## Copia di immagini in un computer

I seguenti sistemi operativi sono compatibili con la connessione USB:

**Windows:** Windows XP SP3/Windows Vista SP2/Windows 7 SP1/  
Windows 8/Windows 8.1

**Macintosh:** Mac OS X v10.5 - v10.9

- 1 Spegnete la fotocamera e collegatela al computer.
  - La posizione della porta USB varia a seconda del computer. Per ulteriori dettagli, consultate le istruzioni del computer.
- 2 Accendete la fotocamera.
  - Verrà visualizzata la schermata di selezione per la connessione USB.
- 3 Premete  $\Delta$   $\nabla$  per selezionare [Storage].  
Premete  $\text{OK}$ .
- 4 Il computer riconosce la fotocamera come nuovo dispositivo.

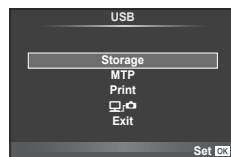



## Avvertenze

- Se usate la Raccolta foto di Windows per Windows Vista, Windows 7, Windows 8 o Windows 8.1, scegliete [MTP] al passo 3.
- Il trasferimento dei dati non è garantito nei seguenti ambienti, anche se il computer è dotato di porta USB.
  - Computer con porta USB aggiunta tramite scheda di estensione, ecc.
  - Computer senza SO installato in fabbrica
  - Computer assemblati in casa
- I controlli della fotocamera non possono essere utilizzati quando questa è collegata ad un computer.
- Se la finestra di dialogo visualizzata al Passo 2 non appare quando collegate la fotocamera a un computer, selezionate [Auto] per [USB Mode] (P. 106) nei Custom Menu della fotocamera.

## Installazione del software per PC

OLYMPUS Viewer 3 è il software dedicato all'importazione sul computer e, quindi, alla visualizzazione, modifica e gestione, delle foto e dei filmati ripresi con la fotocamera.

- Inoltre, potete scaricare OLYMPUS Viewer 3 all'indirizzo «<http://support.olympus-imaging.com/ov3download/>». Sarà necessario inserire il numero di serie del prodotto per scaricare OLYMPUS Viewer 3.

### ■ Windows

#### 1 Inserite il CD fornito nel lettore CD-ROM.

##### Windows XP

- Viene visualizzata la finestra di dialogo «Setup».
- Microsoft ha interrotto l'assistenza per Windows XP. L'uso sarà a vostro rischio e pericolo, perché potrebbero verificarsi problemi di sicurezza.

##### Windows Vista/Windows 7/Windows 8/Windows 8.1

- Viene visualizzata una finestra di dialogo Autorun. Fate clic su «OLYMPUS Setup» per visualizzare la finestra di dialogo di Setup.



##### Avvertenze

- Se la finestra di dialogo «Setup» non è visualizzata, aprite il CD-ROM (OLYMPUS Setup) in Windows Explorer e fate doppio clic su «LAUNCHER.EXE».
- Se viene visualizzata una finestra di «Controllo account utente», fate clic su «Sì» o su «Continua».

#### 2 Collegate la fotocamera al computer.

##### Avvertenze

- Quando la fotocamera è collegata a un altro dispositivo tramite USB, un messaggio richiede di scegliere un tipo di connessione. Selezionate [Storage].

#### 3 Registrate il vostro prodotto Olympus.

- Fate clic sul pulsante «Registrazione» e seguite le istruzioni visualizzate.

## 4 Installate OLYMPUS Viewer 3.

- Verificate i requisiti di sistema prima di iniziare l'installazione.

### Ambiente operativo

<b>Sistema operativo</b>	Windows XP SP3/Windows Vista SP2/ Windows 7 SP1/Windows 8/Windows 8.1
<b>Processore</b>	Pentium 4 1,3 GHz o superiore (Core2Duo 2,13 GHz o superiore richiesto per i filmati)
<b>RAM</b>	Almeno 1 GB (consigliati almeno 2 GB)
<b>Spazio libero su disco rigido</b>	3 GB o superiore
<b>Impostazioni monitor</b>	1024 × 768 pixel o superiore Almeno 65.536 colori (consigliati 16.770.000 colori)

- Fate clic sul pulsante «OLYMPUS Viewer 3» e seguite le istruzioni visualizzate per installare il software.
- Per dettagli sull'utilizzo del software, consultate la funzione di guida del software.

### ■ Macintosh

## 1 Inserite il CD fornito nel lettore CD-ROM.

- Il contenuto del disco dovrebbe venire visualizzato automaticamente nel Finder. In caso contrario, fate doppio clic sull'icona del CD sulla scrivania.
- Fate doppio clic sull'icona «Setup» per visualizzare la finestra di dialogo «Setup».



## 2 Installate OLYMPUS Viewer 3.

- Verificate i requisiti di sistema prima di iniziare l'installazione.
- Fate clic sul pulsante «OLYMPUS Viewer 3» e seguite le istruzioni visualizzate per installare il software.



### Ambiente operativo

<b>Sistema operativo</b>	Mac OS X v10.5–v10.9
<b>Processore</b>	Intel Core Solo/Duo 1,5 GHz o superiore (Core2Duo 2 GHz o superiore richiesto per i filmati)
<b>RAM</b>	Almeno 1 GB (consigliati almeno 2 GB)
<b>Spazio libero su disco rigido</b>	3 GB o superiore
<b>Impostazioni monitor</b>	1024 × 768 pixel o superiore Minimi 32.000 colori (consigliati 16.770.000 colori)

- Per cambiare lingua, selezionate quella che desiderate utilizzare dall'apposita casella. Per dettagli sull'utilizzo del software, consultate la funzione di guida del software.

## Stampa diretta (PictBridge)

Collegando la fotocamera, a una stampante PictBridge compatibile, con il cavo USB, potete stampare direttamente le immagini.

- 1 Collegate la fotocamera alla stampante tramite il cavo USB in dotazione e accendetela.

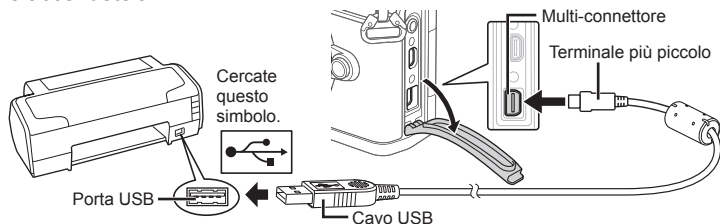

- Per la stampa usate una batteria completamente carica.
- Quando accendete la fotocamera, nel monitor viene visualizzata una finestra di dialogo che chiede di scegliere un host. Se non lo è già, selezionate [Auto] per [USB Mode] (P. 106) nei Custom Menu della fotocamera.

- 2 Usate  $\Delta$   $\nabla$  per selezionare [Print].

- Viene visualizzato [One Moment], seguito da una finestra di dialogo di selezione della modalità di stampa.
- Se la schermata non viene visualizzata dopo alcuni minuti, scollegate il cavo USB e ricominciate dal Passo 1.

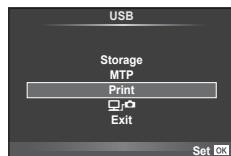

### Passare a «Stampa - metodo rapido» (P. 131).

#### Avvertenze

- Non è possibile stampare foto 3D, immagini RAW e filmati.

### Stampa - metodo rapido

Usate la fotocamera per visualizzare l'immagine da stampare prima di collegare la stampante tramite il cavo USB.

- 1 Usate  $\triangleleft$   $\triangleright$  per visualizzare sulla fotocamera le immagini che desiderate stampare.

- 2 Premete  $\triangleright$ .

- La schermata di selezione delle immagini appare quando la stampa è completa. Per stampare un'altra immagine, premete  $\triangleleft$   $\triangleright$  per selezionarla, quindi premete  $\odot$ .
- Per uscire, scollegate il cavo USB dalla fotocamera mentre la schermata di selezione delle immagini è visualizzata.

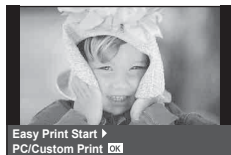

## Personalizzazione della stampa

- 1 Collegare la fotocamera alla stampante tramite il cavo USB in dotazione e accendetela.
  - Quando accendete la fotocamera, nel monitor viene visualizzata una finestra di dialogo che chiede di scegliere un host. Se non lo è già, selezionate [Auto] per [USB Mode] (P. 106) nei Custom Menu della fotocamera.
- 2 Seguite la guida operativa per impostare un'opzione di stampa.

### Selezione della modalità di stampa

Selezionate il tipo di stampa (modalità di stampa). Le modalità di stampa disponibili sono le seguenti.

<b>Print</b>	Stampa le immagini selezionate.
<b>All Prints</b>	Stampa una copia di tutte le immagini memorizzate sulla scheda.
<b>Multi Print</b>	Stampa copie multiple di un'immagine su un singolo foglio di carta in riquadri separati.
<b>All Index</b>	Stampa un indice di tutte le immagini memorizzate nella scheda.
<b>Print Order</b>	Stampa in base alla prenotazione effettuata. Questa funzione non è disponibile se non esistono immagini con prenotazione.

### Impostazione delle caratteristiche di stampa

Questa impostazione varia a seconda del tipo di stampante. Se è disponibile solo l'impostazione STANDARD, le caratteristiche non possono essere modificate.

<b>Size</b>	Imposta il formato della carta supportato dalla stampante.
<b>Borderless</b>	Seleziona tra la stampa dell'immagine a pagina intera o in una cornice bianca.
<b>Pics/Sheet</b>	Seleziona il numero di immagini per foglio. Visualizzato se è selezionata l'opzione [Multi Print].

### Selezione dei fotogrammi da stampare

Selezionate i fotogrammi che desiderate stampare. Potete stampare le immagini selezionate in un secondo momento (prenotazione stampa di un singolo fotogramma) oppure stampare direttamente l'immagine visualizzata.



<b>Print (OK)</b>	Stampa l'immagine visualizzata. Se è stata effettuata la prenotazione [Single Print] per un'immagine, verrà stampata solo quella.
<b>Single Print (▲)</b>	Applica la prenotazione di stampa all'immagine visualizzata. Se desiderate applicare una prenotazione ad altre immagini dopo aver impostato [Single Print], usate <D> per selezionarle.
<b>More (▼)</b>	Imposta il numero di stampe e altre caratteristiche per l'immagine corrente e stabilisce se stamparla oppure no. Per il funzionamento, consultate «Impostazione dei dati di stampa» nella sezione successiva.

### Impostazione dei dati di stampa

Selezionate se stampare sull'immagine i dati di stampa, come data e ora o nome file. Quando la modalità di stampa è impostata su [All Print] e [Option Set] è selezionato, vengono visualizzate le opzioni successive.

	Imposta il numero di stampe.
<b>Date (Data)</b>	Stampa la data e l'ora memorizzate sull'immagine.
<b>File Name</b>	Stampa il nome di file registrato sull'immagine.
	Ritaglia l'immagine per la stampa. Usate la ghiera anteriore (⊕) per scegliere le dimensioni del ritaglio e Δ ∇ ◀ ▶ per specificarne la posizione.

**3** Dopo aver impostato le immagini da stampare e i dati di stampa, selezionate [Print], quindi premete **OK**.

- Per interrompere e annullare la stampa, premete **OK**. Per riprendere la stampa, selezionate [Continue].

### ■ Annullamento della stampa

Per annullare la stampa, evidenziate [Cancel] e premete **OK**. Tenete presente che eventuali modifiche all'ordine di stampa verranno perse; per annullare la stampa e tornare al passo precedente, dove potete apportare modifiche all'ordine di stampa corrente, premete **MENU**.

## Prenotazione delle stampe (DPOF)

Potete salvare gli «ordini di stampa» digitali nelle scheda di memoria elencando le immagini da stampare e il numero di copie di ogni stampa. Potete quindi far stampare le immagini presso un laboratorio che supporti DPOF o stampare personalmente le immagini collegando la fotocamera a una stampante DPOF. Per creare un ordine di stampa è necessario utilizzare una scheda di memoria.

### Creazione di un ordine di stampa

- 1** Premete **OK** durante la riproduzione e selezionate
- 2** Selezionate o e premete **OK**.

#### Singola immagine

Premete ◀▶ per selezionare il fotogramma che desiderate impostare per la prenotazione di stampa, quindi premete Δ ∇ per impostare il numero di stampe.

- Per impostare la prenotazione di stampa per più immagini, ripetete questo passaggio. Premete **OK** dopo aver selezionato tutte le immagini desiderate.

#### Tutte le immagini

Selezionate e premete **OK**.

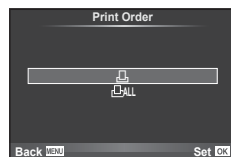

- 3** Selezionate il formato per la data e l'ora e premete **OK**.

<b>No</b>	Le immagini vengono stampate senza la data e l'ora.
<b>Date (Data)</b>	Le immagini vengono stampate con la data dello scatto.
<b>Ora</b>	Le immagini vengono stampate con l'ora dello scatto.



- Durante la stampa delle immagini, non potete modificare l'impostazione tra un'immagine e l'altra.

- 4** Selezionate **[Set]** e premete **OK**.

### Avvertenze

- Non potete usare la fotocamera per modificare gli ordini di stampa creati con altri dispositivi. La creazione di un nuovo ordine di stampa elimina ordini precedenti creati con altri dispositivi.
- Gli ordini di stampa non possono includere foto 3D, filmati o immagini RAW.

## Rimozione di tutte le immagini o di quelle selezionate dall'ordine di stampa

Potete selezionare tutti i dati di prenotazione delle stampe o solo quelli relativi alle immagini selezionate.

- 1** Premete **OK** durante la riproduzione e selezionate **[ ]**.
- 2** Selezionate **[ ]** e premete **OK**.
  - Per rimuovere tutte le immagini dall'ordine di stampa, selezionate **[Reset]** e premete **OK**. Per uscire senza rimuovere tutte le immagini, selezionate **[Keep]** e premete **OK**.
- 3** Premete **<|>** per selezionare le immagini da rimuovere dall'ordine di stampa.
  - Usate **∇** per impostare il numero di stampe su 0. Premete **OK** dopo aver rimosso tutte le immagini desiderate dall'ordine di stampa.
- 4** Selezionate il formato per la data e l'ora e premete **OK**.
  - Questa impostazione viene applicata a tutti i fotogrammi con dati di prenotazione stampe.
- 5** Selezionate **[Set]** e premete **OK**.

## Batteria e caricabatterie

- La fotocamera utilizza una singola batteria Olympus agli ioni di litio. Utilizzate esclusivamente batterie originali OLYMPUS.
- Il consumo energetico della fotocamera varia molto a seconda dell'uso e delle condizioni.
- Poiché le seguenti operazioni comportano un grande consumo energetico anche senza scattare fotografie, la batteria si scarica rapidamente.
  - Esecuzione ripetuta della messa a fuoco automatica tramite la pressione del pulsante di scatto a metà in modalità fotografia.
  - Visualizzazione delle immagini sul monitor per un periodo prolungato.
  - Quando [Release Lag-Time] (P. 104) è impostato su [Short].
  - Collegamento a un computer o a una stampante.
- Se utilizzate una batteria scarica, la fotocamera può spegnersi senza visualizzare l'indicatore del livello di carica.
- La batteria non è completamente carica al momento dell'acquisto. Prima dell'utilizzo, caricatela utilizzando il caricabatterie in dotazione.
- Il normale tempo di ricarica utilizzando il caricabatterie in dotazione è di circa 4 ore (stimato).
- Non provate a usare caricabatterie non progettati appositamente per l'uso con la batteria fornita, oppure batterie non progettate appositamente per l'uso con il caricabatterie fornito.

### Avvertenze

- Se la batteria viene sostituita con un tipo di batteria errato, esiste il rischio di esplosioni.
- Eliminare le batterie usate secondo le istruzioni «Gestione della batteria» (P. 171).

## Uso del caricabatterie all'estero

- All'estero, il caricabatterie può essere usato con la maggior parte delle prese elettriche domestiche nel campo di tensioni da 100 V a 240 V CA (50/60 Hz). Tuttavia, a seconda della località in cui vi trovate, la conformazione della presa di corrente a parete può variare e per il caricabatterie potrebbe essere necessario un adattatore specifico. Per ulteriori dettagli, rivolgetevi a un negozio di articoli elettrici o al vostro agente di viaggio.
- Non utilizzate convertitori da viaggio disponibili in commercio poiché il caricabatterie potrebbe presentare anomalie di funzionamento.

## Schede di memoria utilizzabili

In questo manuale, tutti i dispositivi di memoria sono indicati come «schede». Con questa fotocamera potete usare i seguenti tipi di schede di memoria SD (disponibili in commercio): SD, SDHC, SDXC ed Eye-Fi. Per avere informazioni più aggiornate, visitate il sito Web di Olympus.



### Interruttore di protezione da scrittura della scheda SD

Il corpo della scheda SD dispone di un interruttore di protezione da scrittura. Se si posiziona il selettore sul lato «LOCK», non sarà possibile scrivere sulla scheda, eliminare i dati o formattare. Spostate il pulsante nella posizione di sblocco per consentire la scrittura.



### Avvertenze

- I dati nella scheda non vengono cancellati completamente nemmeno dopo la formattazione della stessa o la cancellazione dei dati. Al momento di gettare la scheda, distruggetela per evitare la divulgazione di informazioni personali.
- Usate la scheda Eye-Fi in conformità con le leggi e i regolamenti del paese dove utilizzate la fotocamera. Rimuovete la scheda Eye-Fi dalla fotocamera o disattivate le funzioni della scheda in aeromobili o in altri luoghi dove l'utilizzo è vietato.  [Eye-Fi] (P. 112)
- La scheda Eye-Fi si può surriscaldare durante l'uso.
- Quando usate una scheda Eye-Fi, la batteria si può scaricare più rapidamente.
- Quando usate una scheda Eye-Fi, la fotocamera può funzionare più lentamente.
- Nel caso in cui la fotocamera dovesse smettere di funzionare durante la registrazione My Clips, interrompete la funzione scheda.
- Impostando l'interruzione di protezione scrittura della scheda SD in posizione "BLOCCO" limiterete alcune funzioni, come la ripresa e riproduzione di video.



## Modalità di registrazione e dimensioni di file/numero di immagini memorizzabili

Le dimensioni dei file nella tabella sono approssimative per file con rapporto di formato 4:3.

Modalità di registrazione	Numero di pixel (Pixel Count)	Compressione	Formato di file	Dimensione file (MB)	Numero di immagini memorizzabili*
RAW+ <b>S</b> LIF	7296×5472	non compresso, 1/4	ORF, JPEG	Appross. 135,1	7
<b>S</b> LIF		1/4	JPEG	Appross. 17,8	48
RAW	4608×3456	Compressione senza perdite	ORF	Circa 14	41
<b>L</b> SF		1/2,7	JPEG	Circa 8,4	79
<b>L</b> F		1/4		Circa 5,9	114
<b>L</b> N		1/8		Circa 2,7	248
<b>L</b> B		1/12		Circa 1,8	369
<b>M</b> SF	1/2,7	Circa 5,6		155	
<b>M</b> F	3200×2400	1/4	JPEG	Circa 3,4	257
<b>M</b> N		1/8		Circa 1,7	508
<b>M</b> B		1/12		Circa 1,2	753
<b>M</b> SF	2560×1920	1/2,7	JPEG	Circa 3,2	271
<b>M</b> F		1/4		Circa 2,2	398
<b>M</b> N		1/8		Circa 1,1	782
<b>M</b> B		1/12		Circa 0,8	1151
<b>M</b> SF		1/2,7		Circa 1,8	476
<b>M</b> F	1920×1440	1/4	JPEG	Circa 1,2	701
<b>M</b> N		1/8		Circa 0,6	1356
<b>M</b> B		1/12		Circa 0,4	1968
<b>M</b> SF		1/2,7		Circa 1,3	678
<b>M</b> F	1600×1200	1/4	JPEG	Circa 0,9	984
<b>M</b> N		1/8		Circa 0,5	1907
<b>M</b> B		1/12		Circa 0,4	2653
<b>S</b> SF		1/2,7		Circa 0,9	1034
<b>S</b> F	1280×960	1/4	JPEG	Circa 0,6	1488
<b>S</b> N		1/8		Circa 0,3	2774
<b>S</b> B		1/12		Circa 0,3	3814
<b>S</b> SF		1/2,7		Circa 0,6	1564
<b>S</b> F	1024×768	1/4	JPEG	Circa 0,4	2260
<b>S</b> N		1/8		Circa 0,3	4068
<b>S</b> B		1/12		Circa 0,2	5548
<b>S</b> SF		1/2,7		Circa 0,3	3589
<b>S</b> F	640×480	1/4	JPEG	Circa 0,2	5085
<b>S</b> N		1/8		Circa 0,2	7628
<b>S</b> B		1/12		Circa 0,1	10171
<b>S</b> SF		1/2,7		Circa 0,3	3589

\*Si considera una scheda SD da 1 GB.

### Avvertenze

- Il numero di immagini memorizzabili può variare a seconda del soggetto o di fattori quali l'esistenza o meno di prenotazioni di stampa. In alcuni casi, il numero di immagini memorizzabili visualizzato sul monitor non cambia anche se scattate fotografie o cancellate immagini in memoria.
- Le dimensioni reali variano a seconda del soggetto.
- Il numero massimo di immagini che potete memorizzare visualizzato sul monitor è 9999.
- Per il tempo di registrazione disponibile per i filmati, consultate il sito Web Olympus.

Scegliete l'obiettivo in base alla scena e al vostro intento creativo. Usate obiettivi ideati esclusivamente per il sistema Micro Quattro Terzi e con etichetta M.ZUIKO DIGITAL o il simbolo indicato a destra. Con un adattatore, potete inoltre usare obiettivi dei sistemi Quattro Terzi e OM.



### Avvertenze

- Quando inserite o rimuovete l'obiettivo e il tappo corpo macchina dalla fotocamera, tenete la baionetta dell'obiettivo sulla fotocamera rivolta verso il basso. Ciò aiuta a impedire che polvere o altri materiali estranei cadano all'interno della fotocamera.
- Non rimuovete il tappo corpo macchina e non inserite l'obiettivo in luoghi polverosi.
- Non rivolgete in direzione del sole l'obiettivo inserito nella fotocamera. Ciò potrebbe causare un malfunzionamento della fotocamera, che potrebbe persino prendere fuoco per via dell'effetto della luce solare attraverso l'obiettivo.
- Fate attenzione a non smarrire il tappo corpo macchina o il tappo posteriore.
- Applicare il tappo corpo macchina sulla fotocamera per evitare che vi entri della polvere quando l'obiettivo non è inserito.

### ■ Combinazioni di obiettivo e fotocamera

Obiettivo	Fotocamera	Accessorio	AF	Metering
Obiettivo Micro Quattro Terzi	Fotocamera Micro Quattro Terzi	Sì	Sì	Sì
Obiettivo Quattro Terzi		Utilizzo possibile con adattatore	Sì*1	Sì
Obiettivi per il sistema OM			No	Sì*2
Obiettivo Micro Quattro Terzi	Fotocamera Quattro Terzi	No	No	No

\*1 AF non funziona durante la registrazione di filmati.

\*2 L'esposizione precisa non è possibile.

## Specifiche obiettivi M.ZUIKO DIGITAL

### ■ Nome delle parti

- 1 Tappo anteriore
- 2 Filettatura della montatura del filtro
- 3 Ghiera di messa a fuoco
- 4 Anello dello zoom (solo obiettivi con zoom)
- 5 Baionetta
- 6 Tappo posteriore
- 7 Contatti elettrici
- 8 Pulsante UNLOCK (solo obiettivi retraibili)
- 9 Ghiera decorativa (solo alcuni obiettivi, rimuovere quando si collega il paraluce)

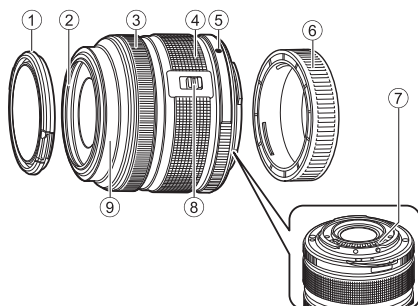

Quando lo si ripone, ruotare l'anello dello zoom tenendo premuto l'interruttore UNLOCK (8).

### ■ Utilizzo dell'obiettivo zoom motorizzato (ED14-42 mm f3.5-5.6 EZ)

- L'obiettivo zoom motorizzato si estende automaticamente all'accensione della fotocamera.

**Quando la fotocamera è spenta**

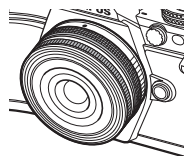

**Quando la fotocamera è accesa**

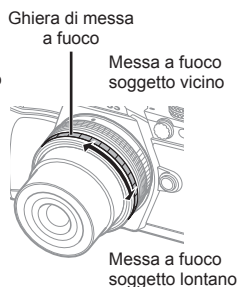
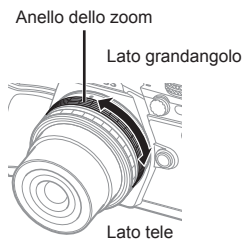

- È possibile utilizzare il menu personalizzato della fotocamera per aumentare o diminuire la velocità dello zoom attivato della ghiera dello zoom. [Electronic Zoom Speed] (P. 113)
- Il copriobiettivo automatico (opzionale: LC-37C) può essere posizionato sull'obiettivo. Quando si collega l'obiettivo, il copriobiettivo si apre o si chiude automaticamente a seconda che la fotocamera sia accesa o spenta. Non è necessario rimuovere il copriobiettivo ogni volta che si scatta una fotografia. Non può essere usato con un filtro.

### Avvertenze

- Spengete la fotocamera prima di collegare o rimuovere l'obiettivo.
- Non applicare pressione sull'obiettivo durante il suo funzionamento, come ad esempio durante la sua estensione.

## ■ Uso di obiettivi zoom motorizzati con funzioni macro (ED 12-50 mm f3.5-6.3 EZ)

Il funzionamento dell'obiettivo è determinato dalla posizione dell'anello dello zoom.

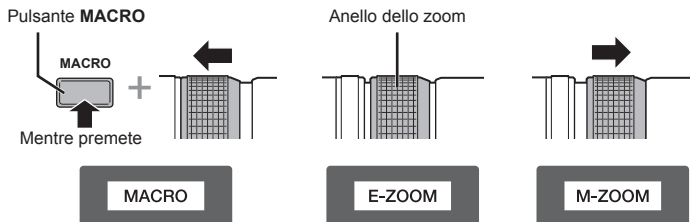

<b>E-ZOOM (Zoom motorizzato)</b>	Ruotate l'anello dello zoom per lo zoom motorizzato. La velocità dello zoom è determinata dalla quantità della rotazione.
<b>M-ZOOM (Zoom manuale)</b>	Ruotate l'anello dello zoom per aumentare e ridurre lo zoom.
<b>MACRO (Fotografia macro)</b>	Per fotografare soggetti a distanze comprese tra 0,2 e 0,5 m, premete il pulsante <b>MACRO</b> e spostate in avanti l'anello dello zoom. Lo zoom non è disponibile.

- Potete selezionare la funzione del pulsante **L-Fi** nel Custom Menu della fotocamera.

## ■ Comando MF (messa a fuoco manuale) (17 mm f1.8, ED12 mm f2.0 (messa a fuoco Snapshot), ED12-40 mm f2.8PRO (messa a fuoco MF clutch))

Fate scorrere la ghiera di messa a fuoco in direzione della freccia per cambiare il metodo di messa a fuoco.

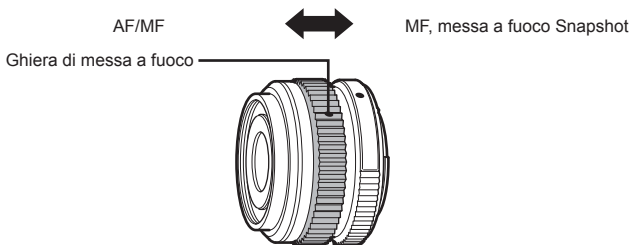

Con la messa a fuoco Snapshot, è possibile impostare la distanza dal soggetto con la ghiera di messa a fuoco in base alla distanza di ripresa. La fotocamera mette a fuoco con una profondità di campo corrispondente al valore del diaframma impostato.

- Raccomandiamo di impostare il diaframma su F5.6 o superiore con 17mm f1.8 o ED12mm f2.0.
- È possibile riprendere alla distanza selezionata, a prescindere dalla modalità AF sulla fotocamera.
- Quando l'obiettivo è impostato su MF, la fotocamera viene impostata sulla messa a fuoco manuale indipendentemente dalle sue impostazioni.
- Utilizzate la scala di distanza solo come guida.

## ■ Regolazione del Body Cap Lens (BCL-0980 Fisheye, BCL-1580)

Usare la leva MF per aprire e chiudere il copriobiettivo e regolare la messa a fuoco tra infinito e distanza ravvicinata.

- Non esiste alcuna comunicazione dati tra la fotocamera e l'obiettivo.
- Alcune funzioni della fotocamera non possono essere usate.
- Impostare la lunghezza focale per la funzione di stabilizzazione dell'immagine (P. 59) a 9 mm per BCL-0980 Fisheye e a 15 mm per BCL-1580.

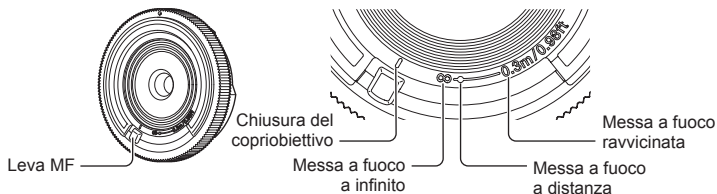

## ■ Caratteristiche tecniche obiettivi

Voci	ED 14-42 mm f3.5-5.6 EZ	ED 12-40 mm f2.8PRO	ED14-150 mm f4.0-5.6 II
Bocchettone	Standard Micro Quattro Terzi		
Lunghezza focale	14 – 42 mm	12–40 mm	14 – 150 mm
Diaframma max	f/3.5 – 5.6	f/2.8	f/4.0–5.6
Angolo di campo	75° – 29°	84,1°–30,3°	75°–8,2°
Configurazione dell'obiettivo	7 gruppi, 8 obiettivi	9 gruppi, 14 elementi	11 gruppi, 15 elementi
Diaframma	f/3.5 – 22	f/2.8–22	f/4.0–22
Distanza di ripresa (lunghezza focale)	0,2 m – ∞ (14 mm) 0,25 m – ∞ (42 mm)	0,2 m – ∞	0,5 m – ∞
Regolazione messa a fuoco	AF/MF	AF/MF, messa a fuoco Snapshot	AF/MF
Peso (senza paraluce e copriobiettivo)	93 g	382 g	260 g
Dimensioni (diametro massimo × lunghezza)	ø60,8×22,5 mm	ø69,9×84 mm	ø63,5×83 mm
Diametro filettatura montatura del filtro	37 mm	62 mm	58 mm
Paraluce	–	In dotazione*	LH-61C

\* Per rimuovere il paraluce ED12-40mm, giratelo premendo contemporaneamente i pulsanti su entrambi i lati.

Voci	25 mm f1.8	ED 12-50 mm f3.5-6.3EZ	BCL-0980 Fisheye
Bocchettone	Standard Micro Quattro Terzi		
Lunghezza focale	25 mm	12–50 mm	9 mm
Diaframma max	f/1,8	f/3.5–6.3	f/8
Angolo di campo	49,5°	84°–24°	140°
Configurazione dell'obiettivo	7 gruppi, 9 obiettivi	9 gruppi, 10 elementi	4 gruppi, 5 obiettivi
Diaframma	f/1,8 – 22	f/3.5–22	Fisso su f/8
Distanza di ripresa (lunghezza focale)	0,25 m – ∞	0,35 m – ∞ 0,2–0,5 m (modalità macro)	0,2 m – ∞
Regolazione messa a fuoco	AF/MF		MF
Peso (senza paraluce e copriobiettivo)	137 g	212 g	28 g
Dimensioni (diametro massimo × lunghezza)	ø57,8×42 mm	ø57×83 mm	ø56×12,8 mm
Diametro filettatura montatura del filtro	46 mm	52 mm	–
Paraluce	LH-49B	LH-55B	–

### Avvertenze

- I bordi delle immagini possono essere tagliati se si utilizza più di un filtro o un filtro spesso.

## Portabatteria (HLD-8)

Potete estendere la durata della fotocamera utilizzando il portabatteria con la batteria della fotocamera. È possibile assegnare funzioni al menu di personalizzazione della fotocamera utilizzando la ghiera e il pulsante Fn. Potete utilizzare un adattatore CA (venduto separatamente) attraverso il portabatteria HLD-8.

È possibile rimuovere la parte della batteria dal HLD-8 e collegare solo la parte dell'impugnatura al corpo della fotocamera.

Assicuratevi di spegnere la fotocamera durante l'installazione o la rimozione del portabatteria.

### ■ Nome delle parti

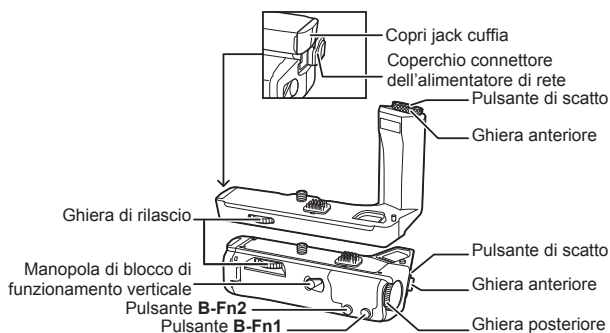

### ■ Montaggio dell'HLD-8

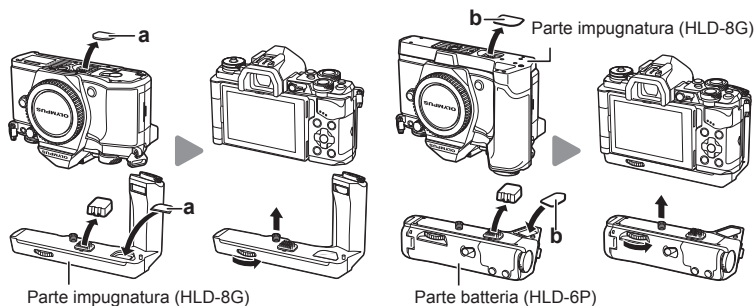

Rimuovete il coperchio PBH (a) nella parte inferiore della fotocamera e montate l'HLD-8G. Una volta collegato l'HLD-8G, girate la ghiera di rilascio con decisione. Assicuratevi di posizionare la copertura PBH sulla fotocamera quando l'HLD-8G non è collegato. Quindi, rimuovete il coperchio PBH (b) nella parte inferiore dell'impugnatura e montate la parte della batteria.

### ■ Inserimento della batteria

Usate una batteria BLN-1. Dopo aver inserito la batteria, assicuratevi di bloccare il relativo coperchio.

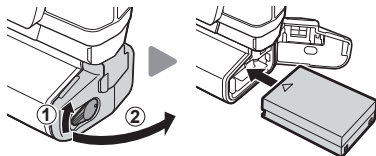

### ■ Uso dell'adattatore CA

Quando utilizzate l'alimentatore di rete aprite la copertura e inserite il connettore dell'alimentatore.

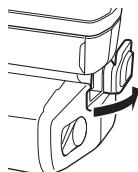

### ■ Uso di ghiera e pulsante

Impostate le funzioni della ghiera HLD-8 e del pulsante **B-Fn** con [Button Function] (P. 69), [Dial Function], [Opt. Grip Dial Func.] (P. 103) nel menu personalizzato  della fotocamera.

### ■ Usare le cuffie

Aprire la copertura del connettore della cuffia e inserite le cuffie.

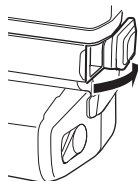

### ■ Caratteristiche principali (HLD-8)

Alimentazione	Batteria: batteria agli ioni di litio BLN-1 ×1 Alimentazione CA: adattatore CA AC-3
Dimensioni (L × A × P)	Parte impugnatura (HLD-8G): Appross. 126,3 × 73,6 × 59,5 mm Parte batteria (HLD-6P): Appross. 117,8 × 31,3 × 56,4 mm
Peso (esclusa la batteria e il cappuccio del connettore)	Parte impugnatura (HLD-8G): Appross. 108 g Parte batteria (HLD-6P): Appross. 126,2
Tenuta all'acqua (quando collegato a una fotocamera)	Tipo Equivalente allo Standard IEC pubblicazione 529 IPX1 (con metodologia di test OLYMPUS)

### Avvertenze

- Non utilizzate batterie o adattatori CA diversi da quelli specificati, dal momento che potrebbero provocare lesioni o malfunzionamenti o esplosioni del dispositivo.
- Non utilizzate le unghie per girare la manopola di rilascio. In questo modo potreste provocarvi delle ferite.
- Usate la fotocamera solo entro l'intervallo della temperatura di esercizio garantita.
- Non usate o conservate questo dispositivo in luoghi particolarmente polverosi o molto umidi.
- Non toccate i punti di contatto del dispositivo.
- Se il corpo principale o i contatti si sporcano, puliteli con un panno soffice asciutto. Non usate un panno umido, né solventi organici come diluenti per vernici o benzene.













## Informazioni e suggerimenti

### La fotocamera non si accende nemmeno quando la batteria è inserita

#### La batteria non è completamente carica

- Caricate la batteria con il caricabatterie.

#### La batteria momentaneamente non funziona a causa del freddo

- La carica della batteria diminuisce a basse temperature. Rimuovete la batteria e scaldatela mettendola in tasca per un po'.

### La fotocamera non scatta fotografie quando il pulsante di scatto viene premuto

#### La fotocamera si è spenta automaticamente

- La fotocamera attiva automaticamente la modalità di riposo per ridurre il consumo della batteria se non eseguite alcuna operazione per un determinato periodo di tempo.  [Sleep] (P. 106)

Se non si eseguono operazioni per un periodo di tempo predeterminato (circa 4 ore) dopo che è entrata in modalità di riposo, la fotocamera si spegne automaticamente.

#### Il flash si sta ricaricando

- Sul monitor, l'indicatore  lampeggia mentre la ricarica è in corso. Attendete che smetta di lampeggiare, quindi premete il pulsante di scatto.

#### È impossibile mettere a fuoco

- La fotocamera non è in grado di mettere a fuoco soggetti troppo vicini o non adatti alla messa a fuoco automatica (l'indicatore di conferma AF lampeggia nel monitor). Aumentate la distanza dal soggetto o mettete a fuoco su un oggetto a elevato contrasto alla stessa distanza dalla fotocamera del soggetto principale, componete l'immagine e scattate la fotografia.

#### Soggetti di difficile messa a fuoco

La messa a fuoco automatica può essere difficile nelle seguenti situazioni.

L'indicatore di conferma AF lampeggia. I soggetti non sono a fuoco.



Soggetto con basso contrasto.



Luce eccessivamente brillante al centro del fotogramma

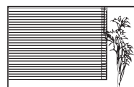

Soggetto non contenente righe verticali

L'indicatore di conferma AF si illumina ma il soggetto non è a fuoco.



Soggetti a diverse distanze.

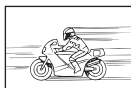

Soggetto in rapido movimento.



Il soggetto non è all'interno del mirino AF

## Riduzione del disturbo attivata

- Quando si riprendono scene notturne, i tempi di posa sono più lenti e le immagini presentano un rumore di fondo. La fotocamera attiva il processo di riduzione del disturbo dopo aver scattato a tempi di posa bassi. Durante questo processo, non è consentito scattare. Potete impostare [Noise Reduct.] su [Off].  
 [Noise Reduct.] (P. 107)

## Il numero di crocini AF è ridotto

Il numero e la dimensione dei crocini AF varia con impostazione group target e l'opzione selezionata per [Digital Tele-converter] e [Image Aspect].

## La data e l'ora non sono state impostate

### La fotocamera viene usata con le impostazioni predefinite al momento dell'acquisto

- Data e ora della fotocamera non sono impostate all'acquisto. Impostate la data e l'ora prima di usare la fotocamera.  «Impostazione della data e dell'ora» (P. 18)

### Le batterie sono state rimosse dalla fotocamera

- Se lasciate la fotocamera senza batterie per circa un giorno, i valori di data e ora torneranno all'impostazione predefinita. Le impostazioni saranno cancellate più rapidamente se le batterie erano state inserite nella fotocamera solo per breve tempo prima di essere rimosse. Prima di scattare fotografie importanti, controllate che le impostazioni della data/ora siano corrette.

## Le funzioni impostate vengono ripristinate ai valori predefiniti

Quando ruotate la ghiera modalità o spegnete la fotocamera in una modalità fotografia differente da **P**, **A**, **S** o **M**, le funzioni per le quali avete effettuato modifiche vengono ripristinate alle impostazioni predefinite.

## Le fotografie scattate risultano bianche

Può accadere quando la fotografia viene scattata in condizioni di scarsa illuminazione o in controluce. Questo è dovuto a fenomeni chiamati flare (stelline, rombi, cerchi di luce bianca) e ghost (immagini parassite, sovrapposizioni di piccole porzioni di immagini, spostate rispetto ad altre). Considerate una composizione in cui nell'immagine non è inserita una sorgente luminosa intensa. I flare si possono manifestare anche quando la sorgente luminosa non è presente nell'immagine. Usate un paraluce per riparare l'obiettivo dalla sorgente luminosa. Se il paraluce non ha effetto, usate le mani per proteggere l'obiettivo dalla luce.

 «Obiettivi intercambiabili» (P. 138)

## Nella fotografia scattata, appaiono dei puntini chiari sul soggetto

Ciò potrebbe essere dovuto a pixel difettosi sul sensore. Eseguite [Pixel Mapping].









Se il problema persiste, ripetete la funzione pixel mapping alcune volte.  «Pixel Mapping - Controllo delle funzioni di elaborazione delle immagini» (P. 155)

## Funzioni che non possono essere selezionate dai menu

Alcune voci non possono essere selezionate dai menu utilizzando i tasti a freccia.

- Funzioni che non possono essere impostate con la modalità fotografia corrente.
- Le voci che non possono essere impostate a causa di una voce già impostata: Combinazione di [,] e [Noise Reduct.], ecc.

## Codici di errore

Indicazione monitor	Causa possibile	Correzione
 No Card	La scheda non è inserita, o non è riconosciuta.	Inserite una scheda o cambiate scheda.
 Card Error	La scheda presenta dei problemi.	Reinserite la scheda. Se il problema persiste, formattate la scheda. Se non riuscite a formattare la scheda, non potete usarla.
 Write Protect	Non è possibile scrivere dati sulla scheda.	Il pulsante di protezione da scrittura della scheda è posizionato sul lato «LOCK». Rilasciare il selettore. (P. 136)
 Card Full	<ul style="list-style-type: none"> <li>La scheda è piena. Non è possibile scattare altre fotografie né registrare altre informazioni, come la prenotazione di stampa.</li> <li>Sulla scheda non c'è spazio sufficiente e le prenotazioni delle stampe e le nuove immagini non possono essere registrate.</li> </ul>	Sostituite la scheda o cancellate le immagini non desiderate. Prima di cancellare, scaricate le immagini importanti su un PC.
	Non è possibile leggere la scheda. La scheda potrebbe non essere formattata.	<ul style="list-style-type: none"> <li>Selezionate [Clean Card], premete <b>OK</b> e spegnete la fotocamera. Rimuovete la scheda e strofinate la superficie metallica con un panno morbido e asciutto.</li> <li>Selezionate [Format] ► [Yes], quindi premete <b>OK</b> per formattare la scheda. Con la formattazione, vengono cancellati tutti i dati presenti sulla scheda.</li> </ul>
 No Picture	Sulla scheda non ci sono immagini.	La scheda non contiene immagini. Registrate e riproducete le immagini.
 Picture Error	L'immagine selezionata non può essere visualizzata per la riproduzione a causa di un problema. Oppure l'immagine non può essere utilizzata per la riproduzione su questa fotocamera.	Usate un software di elaborazione delle immagini per vedere l'immagine sul PC. Se ciò non è possibile, il file di immagine è danneggiato.
 The Image Cannot Be Edited	Le fotografie scattate con un'altra fotocamera non possono essere modificate in questa fotocamera.	Usate un software di elaborazione per modificare l'immagine.



Indicazione monitor	Causa possibile	Correzione
	La temperatura interna della fotocamera è aumentata a causa degli scatti in sequenza.	Spegnete la fotocamera e attendete che la temperatura interna scenda.
 Internal camera temperature is too high. Please wait for cooling before camera use.		Attendete lo spegnimento automatico della fotocamera. Prima di riprendere le operazioni, attendete che la temperatura interna della fotocamera diminuisca.
 Battery Empty	La batteria è scarica.	Caricate la batteria.
 No Connection	La fotocamera non è collegata correttamente a un computer, una stampante, un display HDMI o a un altro dispositivo.	Ricollegate la fotocamera.
 No Paper	Non c'è carta nella stampante.	Caricate la carta nella stampante.
 No Ink.	L'inchiostro della stampante è esaurito.	Sostituite la cartuccia dell'inchiostro nella stampante.
 Jammed	La carta si è inceppata.	Rimuovete la carta inceppata.
Settings Changed	Il cassetto della carta della stampante è stato rimosso oppure le impostazioni della stampante sono state cambiate durante l'impostazione della fotocamera.	Non cambiate le impostazioni della stampante durante l'impostazione della fotocamera.
 Print Error	Anomalia della stampante e/o della fotocamera.	Spegnete fotocamera e stampante. Controllate la stampante e risolvete gli eventuali problemi prima di riaccenderla.
 Cannot Print	Potrebbe non essere possibile stampare da questa fotocamera le immagini memorizzate con un'altra macchina fotografica.	Stampate tramite personal computer.
The lens is locked. Estrarre l'obiettivo.	L'obiettivo retraibile non torna in sede	Aprire l'obiettivo. (P. 15)
Please check the status of a lens.	Si è verificata un'anomalia tra fotocamera e obiettivo.	Spegnete la fotocamera, controllate la connessione con l'obiettivo e riaccendetela.

## Pulizia e conservazione della fotocamera

### Pulizia della fotocamera

Spegnete la fotocamera e rimuovete le batterie prima di procedere alla pulizia.

#### Esterno:

- Pulite delicatamente con un panno morbido. Se la macchina è molto sporca, inumidite leggermente il panno, immergetelo in acqua poco saponata e strizzate bene. Pulite la fotocamera, quindi asciugatela con un panno asciutto. Se avete usato la fotocamera in spiaggia, usate un panno inumidito solo con acqua e ben strizzato.

#### Monitor:

- Pulite delicatamente con un panno morbido.

#### Obiettivo:

- Togliete la polvere dall'obiettivo con un soffiatore per lenti (disponibile in commercio). Pulite delicatamente l'obiettivo con un panno per lenti.

### Conservazione della fotocamera

- Quando non utilizzate la fotocamera per un periodo prolungato, rimuovete la batteria e la scheda. Conservatela in un luogo fresco, asciutto e ben ventilato.
- Periodicamente inserite la batteria nella fotocamera e controllatene le funzioni.
- Rimuovete polvere e altro materiale estraneo dai tappi del corpo macchina e nella parte posteriore prima di applicarli.
- Applicare il tappo corpo macchina sulla fotocamera per evitare che vi entri della polvere quando l'obiettivo non è inserito. Verificate di ricollocare i tappi anteriore e posteriore dell'obiettivo prima di conservarlo.
- Pulite la fotocamera dopo l'uso.
- Non riponetela vicino a insetticidi.

### Pulizia e controllo del sensore

Questa fotocamera dispone di una funzione che ostacola l'accumulo di polvere sul sensore e che rimuove polvere e sporco dalla sua superficie per mezzo di vibrazioni a ultrasuoni. La funzione di rimozione della polvere viene attivata automaticamente all'accensione della fotocamera.





La funzione di rimozione della polvere viene eseguita contemporaneamente a quella di pixel mapping, che controlla il sensore e i circuiti di elaborazione delle immagini. Poiché la rimozione della polvere viene attivata ogni volta che la fotocamera viene accesa, questa dovrebbe essere mantenuta in posizione verticale per fare in modo che il meccanismo sia efficace.

#### Avvertenze

- Sulla fotocamera non usate solventi forti, quali benzene o alcool o panni trattati chimicamente.
- Evitate di conservare la fotocamera in luoghi in cui vengono trattate sostanze chimiche, in modo da proteggerla dalla corrosione.
- Se l'obiettivo non viene pulito si può avere formazione di muffa.
- Controllate ogni parte della fotocamera prima di usarla, se è rimasta inattiva per un lungo periodo. Prima di scattare fotografie importanti, accertatevi del corretto funzionamento della fotocamera facendo degli scatti di prova.

## Pixel Mapping - Controllo delle funzioni di elaborazione delle immagini

La funzione Pixel Mapping consente alla fotocamera di controllare e regolare il sensore e le funzionalità di elaborazione delle immagini. Dopo l'utilizzo del monitor o dopo aver scattato diverse fotografie, attendete almeno un minuto prima di utilizzare la funzione Pixel mapping per essere certi del suo corretto funzionamento.

- 1 Selezionate [Pixel Mapping] in  Custom Menu (P. 112) scheda .
  - 2 Premete , quindi premete .
- Mentre la funzione Pixel Mapping è attiva, appare la barra [Busy]. Una volta terminato, il menu viene ripristinato.

### Avvertenze

- Se durante l'operazione spegnete accidentalmente la fotocamera, riprendete dal passo 1.

















## Directory di menu

\*1: Può essere aggiunto a [Myset].

\*2: È possibile ripristinare le impostazioni predefinite selezionando [Full] per [Reset].

\*3: È possibile ripristinare le impostazioni predefinite selezionando [Basic] per [Reset].

### Shooting Menu

Scheda	Funzionamento	Default	*1	*2	*3					
	Card Setup	—				87				
	Reset/Myset	—		✓		88				
	Modalità immagine	 Natural	✓	✓	✓	73				
		Still Picture	 N	✓	✓	✓	64			
		Video	MOV  FHD  60p	✓	✓	✓	65			
	Aspetto Img	4:3	✓	✓	✓	63				
	Digital Tele-converter	Off	✓	✓	✓	90				
			—	✓	✓	✓	90			
			<input type="checkbox"/>	✓	✓	✓				
		Time Lapse Settings	Off	✓	✓	✓				
		Frame	99							
		Start Waiting Time attesa	0.00.01							
		Interval Time	0.00.01							
	Video Time Lapse	Off								
	Bracketing	Off	✓	✓	✓	92				
	AE BKT	3f 1.0 EV								
	WB BKT	A–B				—	✓	✓	✓	93
		G–M								
	FL BKT	—				✓	✓	✓	94	
	ISO BKT	—								
	ART BKT	—								
	HDR	Off				✓	✓	✓	55	
	Esp Multip	Frame				Off	✓	✓	✓	94
		Auto Gain				Off				
Overlay		Off								
Keystone Comp.	Off	✓	✓	✓	96					
Anti-Shock  / Silenzioso 	Anti-Shock 	On (0 sec.)	✓	✓		61				
	Silenzioso 	On (0 sec.)								
	Riduzione del rumore di fondo 	Off								
High Res Shot	High Res Shot	On (0 sec.)	✓	✓		63				
	 Tempo di caricamento	0 sec.								
 RC Mode		Off	✓	✓	✓	145				

## ▶ Playback Menu

Scheda	Funzionamento		Default	*1	*2	*3		
▶		Start	—				82	
		BGM	Joy		✓	✓		
		Scorrere	All		✓	✓		
		Slide Interval	3 sec		✓			
		Slide Interval	Short		✓			
			Acceso		✓	✓	98	
	Modif.	Sel. Image	RAW Data Edit	—				99
			Edit JPEG	—				99
				—				100
		Overlay Immagini		—				100
		Print Order		—				133
		Reset Protect		—				100
	Connection to Smartphone		—				123	

## Ÿ Setup Menu

Scheda	Funzionamento		Default	*1	*2	*3		
Ÿ			—				18	
		*	—				101	
			☺ ±0, ☺ ±0, Natural		✓		101	
		Rec View		0,5 sec	✓	✓	101	
	Wi-Fi Settings		Wi-Fi Connect Settings	Private		✓		126
			Private Password	—				
			Reset share Order	—				
			Reset Wi-Fi Settings	—				
		Menu Display		Off		✓		101
		Firmware		—				101

\* Le impostazioni variano in base alla regione di acquisto della fotocamera.

## ⚙️ Custom Menu

Scheda	Funzionamento		Default	*1	*2	*3		
⚙️		AF/MF					102	
		AF Mode	Still Picture	S-AF	✓	✓		✓
			Video	C-AF				
		AF Full-time		Off	✓	✓		✓
		AEL/AFL	S-AF	mode1	✓	✓		✓
			C-AF	mode2				
			MF	mode1				
		Reset Lens		Acceso		✓		✓
		Posa Bulb/Time		Acceso		✓		✓
		Focus Ring			✓	✓		✓
		MF Assist	Magnify	Off	✓	✓		
			Peaking	Off	✓	✓		
		Set Home				✓		✓
		AF Illuminat.		Acceso	✓	✓		✓
		Face Priority			✓	✓		
Punto AF		Acceso		✓	✓	103		
⚙️		Pulsante/Ghiera/Leva					103	
		Tasto Funzioni	Function	AEL/AFL	✓	✓		
			Function	Muti Function				
			Function	O				
			Function	HDR				
			Function	⊙REC				
			Function					
			Function	*				
			Function	/⏻*				
			Function					
			Function	AEL/AFL				
			Function					
Function	AF Stop							

\* Quando Function è impostato su [Direct Function].

Scheda	Funzionamento	Default	*1	*2	*3			
	Funzione ghiera	P	<b>Ps</b> /				103	
		A	FNo./					
		S	Shutter/	✓	✓			
		M	Shutter/FNo.					
		Menu	/					
			Prec./Succ.//Q					
	Direzione Ghiera	Esposiz.	Dial1	✓	✓			
		Ps	Dial1					
	Funzione mod. ghiera	Off		✓				
	Lever Function	modalità 1		✓				
	Opz. Funzione ghiera impugnatura	VOL		✓				
	Release/							
	Prior. Sbl. S	Off		✓	✓	✓		104
	RIs Priority C	Acceso		✓	✓	✓		
L fps	5 fps		✓	✓	✓			
H fps	10 fps		✓	✓	✓			
L fps	5 fps		✓	✓	✓			
H fps	11 fps		✓	✓	✓			
Image Stabilizer	Still Picture	S-I.S. Auto						
	Video	M-IS1	✓	✓	✓			
Stabilizzazione immagine	Off			✓				
Half Way RIs With IS	Acceso			✓				
Lens I.S. Priority	Off		✓	✓	✓			
Rilascio ritardo scatto	Normale			✓				

Scheda	Funzionamento	Default	*1	*2	*3		
	Disp/■)/PC						
	HDMI	HDMI Out	1080p		✓		104
		HDMI Control	Off		✓		
	Uscita Video		—				
		iAUTO	Live Guide	✓	✓		104
		P/A/S/M	Live SCP	✓	✓		
		ART	Menu Art	✓	✓		
		SCN	Scene Menu	✓	✓		
		Info	Image Only, Overall	✓	✓	✓	105
		LV-Info	Image Only, Custom1 () Custom2 (Level Gauge Display)	✓	✓		
		Settings	25, riproduzione calendario, "My Clips"	✓	✓		
	Displayed Grid		Off	✓	✓		
	Picture Mode Settings		All On	✓	✓		
	Histogram Settings	Highlight	255		✓		
		Shadow	0				
	Mode Guide		Acceso		✓		
	LV Est.	M	On1				105
		BULB/TIME	On2				
		COMP	Off	✓	✓	✓	
		Altri	Off				
	Frame Rate		Normale	✓	✓	✓	
	Art LV Mode		mode1		✓		
	Expand LV Dyn. Range		Acceso		✓		
	Flicker reduction		Auto		✓		
	LV Close Up Mode		mode2		✓		
	Lock		Off	✓	✓		
	Peaking Settings	Colore di Picco	Bianco				106
		Intensità alte luci	Normale	✓	✓		
		Regolazione luminosità immagine	Acceso				
	Backlit LCD		Hold	✓	✓	✓	
Sleep		1min	✓	✓	✓		
Spegnimento automatico		4 h		✓	✓		



Scheda	Funzionamento	Default	*1	*2	*3		
🔊	<b>■))</b>	Acceso	✓	✓	✓	106	
	USB Mode	Auto		✓	✓		
	Impostazioni Multi Function	Color Creator, Ingrandisci, Formato	✓	✓			
	Menu Recall	mode1		✓			
	📷	Exp//ISO					107
		EV Step	1/3EV	✓	✓	✓	
		Noise Reduct.	Auto	✓	✓	✓	
		Noise Filter	Standard	✓	✓	✓	
		ISO	Auto	✓	✓	✓	
		ISO Step	1/3EV	✓	✓	✓	
		ISO-Auto Set	High Limit: 1600 Default: 200	✓	✓	✓	
		ISO-Auto	P/A/S	✓	✓		
		Metering		✓	✓	✓	
AEL Metering		Auto	✓	✓	✓		
Bulb/Time Timer		8min	✓	✓	✓		
Monitor Bulb/Time		-7	✓	✓			
Live Bulb		Off	✓	✓			
Live Time	0.5 sec	✓	✓				
Composite Settings	1 sec.	✓	✓				
🔌	Custom					108	
	X-Sync.	1/250	✓	✓	✓		
	Slow Limit	1/60	✓	✓	✓		
	+	Off	✓	✓	✓		
📷	/Color/WB					108	
	Set	-1 F, -2 N, -3 M, -4 S	✓	✓	✓		
	Num. Pixel	Middle	3200×2400	✓	✓		✓
		Small	1280×960				
	Shading Comp.	Off	✓	✓	✓		
	WB	Auto	A:0, G:0	✓	✓		✓
	All	All Set	—	✓	✓		
		All Reset	—		✓		
	Keep Warm Color	Acceso	✓	✓	✓	109	
	+WB	WB AUTO	✓	✓			
Color Space	sRGB	✓	✓	✓			



Scheda	Funzionamento	Default	*1	*2	*3		
	Registra/Cancel						
	Quick Erase		Off	✓	✓	✓	109
	RAW+JPEG Erase		RAW+JPEG	✓	✓	✓	
	File Name		Reimposta		✓		
	Edit Filename		Off		✓		
	Priority Set		No		✓	✓	
	dpi Settings		350dpi		✓		
	Copyright Settings	Copyright Info	Off		✓		
		Artist Name	—				
		Nome Copyright	—				
	Video						
	Mode		P		✓		110
	Movie		Acceso	✓	✓	✓	
	Volume registr.	Built-In	±0		✓		
		MIC	±0				
	Limitatore volume		Acceso		✓		
	Wind Noise Reduction		Off		✓		
	Plug-in Power		Acceso		✓		
	PCM Recorder  Link		Off		✓		
	Volume cuffia		8		✓		
	Impostazioni Time Code	Modalità Time Code	DF (Drop Frame)		✓		111
		Conteggio	RR (Rec Run)		✓		
		Tempo di avvio	—				
	Info Settings		All On		✓		
	Impostazioni di specifica del filmato		1 FHD <b>F</b> ,  2 FHD <b>SF</b> , 3 FHD <b>F</b> ,  4 FHD <b>N</b>		✓		
Movie Effect		Acceso		✓			
Movie+Photo Mode		modalità1		✓			
Shutter Function		modalità1		✓			

Scheda	Funzionamento	Default	*1	*2	*3			
	EVF integrato							
	Built-in EVF Style		Stile 3		✓		112	
	Info Settings		Basic Information, Custom1 (), Custom2 (Level Gauge Display)	✓	✓			
	Displayed Grid		Off	✓	✓	✓		
	EVF Auto Switch		Acceso		✓			
	EVF Adjust	EVF Auto Luminance	Acceso		✓			
	Half Way Level		Acceso		✓			
		Utility						
		Pixel Mapping		—				112
		Exposure Shift		±0	✓	✓		
		Warning Level		±0		✓		
		Battery Priority		Batteria PBH	✓	✓		
		Level adjust		—		✓		
Touch Screen Settings		Acceso		✓				
Eye-Fi		Acceso		✓				
Velocità zoom elettronico		Still Picture	Normale		✓			
		Video	Normale					
Aiuto selfie		Acceso		✓		113		
Modalità di riposo rapida		Acceso		✓	✓			
	Backlit LCD		3 sec.					
	Sleep		3 sec.					

## Specifiche tecniche

### ■ Fotocamera

Tipo	
Tipo	Fotocamera digitale con obiettivo intercambiabile Micro Quattro Terzi Standard
Obiettivo	Obiettivo M.Zuiko Digital, sistema Micro Quattro Terzi
Attacco Obiettivo	Standard Micro Quattro Terzi
Lunghezza focale equivalente su macchina fotografica a pellicola da 35 mm	Circa due volte la lunghezza focale dell'obiettivo
Sensore	
Tipo	Sensore Live MOS 4/3"
N. totale di pixel	Circa 17.200.000 pixel
N. di pixel effettivi	Circa 16.050.000 pixel
Dimensione schermo	17,3 mm (A) × 13,0 mm (V)
Formato immagine	1,33 (4:3)
Mirino	
Tipo	Mirino elettronico con sensore oculare
N. di pixel	Appross. 2.360.000 punti
Ingrandimento	100%
Estrazione pupillare	Appross. 21 mm (-1 m <sup>-1</sup> )
Live view	
Sensore	Usa il sensore Live MOS
Campo visivo	100%
Monitor	
Tipo	LCD a colori TFT da 3,0", angolo variabile, schermo tattile
N. totale di pixel	Appross. 1.040.000 punti (formato 3:2)
Otturatore	
Tipo	Otturatore sul piano focale computerizzato
Tempo di posa	1/8000 – 60 sec., fotografi a posa B, posa T
Autofocus	
Tipo	Hi-Speed Imager AF
Punti di messa a fuoco	81 punti
Selezione punto di messa a fuoco	Auto, Opzionale
Controllo dell'esposizione	
Sistema di esposizione	Sistema di esposizione TTL (esposizione imager) Esposizione digitale ESP/Esposizione a preferenza centrale/Misurazione Spot
Campo misurato	EV -2 - 20 (Equivalente a M.ZUIKO DIGITAL 17 mm f2.8, ISO100)

Modalità di scatto	<b>i</b> AUTO/ <b>P</b> : AE con programma (possibilità di variazione di programma)/ <b>A</b> : AE con priorità dei diaframma/ <b>S</b> : AE con priorità dei tempi/ <b>M</b> : Manuale/ <b>II</b> : PHOTO STORY/ <b>ART</b> : filtro artistico/ <b>SCN</b> : scena/  : filmato
Sensibilità ISO	BASSA, 200 - 25600 (1/3, 1 passo EV)
Compensazione dell'esposizione	±5 EV (1/3, 1/2, 1 passo EV)
<b>Bilanciamento del bianco</b>	
Tipo	Sensore
Impostazione modalità	WB predefinito/automatico (7 impostazioni), WB personalizzato, WB one-touch
<b>Acquisizione</b>	
Memoria	SD, SDHC, SDXC, Eye-Fi UHS-II compatibile
Sistema di registrazione	Registrazione digitale, JPEG (conforme allo standard DCF, che definisce il formato utilizzato dalle fotocamere digitali), dati RAW, formato MP
Standard applicabili	Exif 2.3, Digital Print Order Format (DPOF), PRINT Image Matching III, PictBridge
Audio con immagini	Formato Wave
Video	MPEG-4 AVC/H.264 / Motion JPEG
Audio	Stereo, PCM 48kHz
<b>Riproduzione</b>	
Formato visualizzazione	Riproduzione singolo fotogramma/Riproduzione dettaglio/Vista indice/Vista calendario
<b>Drive</b>	
Modalità Drive	Ripresa singolo fotogramma / Scatto in sequenza / Autoscatto
Scattare fotografie in sequenza	Fino a 10 fps (  )
Autoscatto	Tempo operativo: 12 sec./2 sec./personalizzato
Funzione di risparmio energetico	Passaggio alla modalità di riposo: 1 minuto; spegnimento: 4 ore (questa funzione può essere personalizzata).
<b>Flash</b>	
Modalità di controllo flash	TTL-AUTO (modalità pre-flash TTL)/MANUAL
Velocità sinc.	1/250 s o inferiore
<b>LAN wireless</b>	
Standard compatibile	IEEE 802.11b/g/n
<b>Connettore esterno</b>	
Multi-connettore (connettore USB, AV)/micro connettore HDMI (tipo D)	
<b>Alimentazione</b>	
Coperchio	Batteria agli ioni di litio ×1

<b>Dimensioni/peso</b>	
Dimensioni	123,7 mm (L) × 85 mm (A) × 38 mm (P) (parti sporgenti escluse)
Peso	Appross. 469 g (batteria e scheda di memoria incluse)
<b>Ambiente operativo</b>	
Temperatura	-10 °C - 40 °C (operatività)/ -20 °C - 60 °C (storage)
Umidità	Da 30% a 90% (utilizzo)/da 10% a 90% (stoccaggio)
<b>Tenuta all'acqua</b>	
Tipo	Equivalente allo Standard IEC pubblicazione 529 IPX1 (con metodologia di test OLYMPUS)

HDMI, il logo HDMI e High-Definition Multimedia Interface sono marchi o marchi registrati di HDMI Licensing LLC.



### ■ Flash FL-LM3

Numero guida	9.1 (ISO100•m) 12.7 (ISO200•m)
Angolo di scatto	Copre l'angolatura dell'immagine di un obiettivo da 12 mm (equivalente a 24 mm nel formato 35 mm)
Dimensioni	Appross. 43,6 mm (L) × 49,4 mm (A) × 39 mm (P)
Peso	Appross. 51 g
Tenuta all'acqua	Tipo Equivalente allo Standard IEC pubblicazione 529 IPX1 (con metodologia di test OLYMPUS)

### ■ Batteria agli ioni di litio

N. MODELLO	BLN-1
Tipo	Batteria ricaricabile agli ioni di litio
Tensione nominale	CC 7,6 V
Capacità nominale	1220 mAh
N. di cicli di carica e scarica	Circa 500 volte (varia con le condizioni d'uso)
Temperatura ambiente	da 0 °C a 40 °C (ricarica)
Dimensioni	Circa 36,0 mm (L) × 15,4 mm (A) × 50,2 mm (P)
Peso	Circa 52 g (0.1 lb.)

### ■ Caricabatteria agli ioni di litio

N. MODELLO	BCN-1
Alimentazione nominale	Da CA 100 V a 240 V (50/60 Hz)
Tensione nominale in uscita	DC 8.7 V, 600 mA
Tempo di ricarica	Circa 4 ore (temperatura ambiente)
Temperatura ambiente	0 °C - 40 °C (funzionamento) -20 °C - 60 °C (conservazione)
Dimensioni	Circa 67 mm (L) × 26 mm (A) × 95,5 mm (P)
Peso (senza cavo CA)	Circa 77 g (0.2 lb.)

- Il cavo CA fornito deve essere utilizzato solo con questo dispositivo e non con altri prodotti. Non utilizzare cavi di altri prodotti con questo dispositivo.

LE SPECIFICHE SONO SOGGETTE A MODIFICA SENZA PREAVVISO O OBBLIGO ALCUNO DA PARTE DEL PRODUTTORE.

## MISURE DI SICUREZZA



## ATTENZIONE

RISCHIO DI SCOSSA  
ELETTRICA  
NON APRIRE



ATTENZIONE: PER RIDURRE IL RISCHIO DI SCOSSA ELETTRICA, NON RIMUOVETE IL COPERCHIO (O LA PARTE POSTERIORE). ALL'INTERNO NON VI SONO PARTI FUNZIONALI PER L'UTENTE. AFFIDATE LA MANUTENZIONE AL PERSONALE QUALIFICATO OLYMPUS.



Il punto esclamativo incluso in un triangolo invita a consultare le importanti istruzioni d'uso e manutenzione, contenute nella documentazione fornita con il prodotto.



## PERICOLO

In caso di mancata osservanza delle informazioni fornite con questo simbolo durante l'utilizzo del prodotto, potrebbero verificarsi lesioni serie o la morte.



## AVVERTENZA

In caso di mancata osservanza delle informazioni fornite con questo simbolo durante l'utilizzo del prodotto, potrebbero verificarsi lesioni o la morte.



## ATTENZIONE

In caso di mancata osservanza delle informazioni fornite con questo simbolo durante l'utilizzo del prodotto, potrebbero verificarsi lesioni personali di minore entità, danni all'apparecchiatura o perdita di dati preziosi.

## AVVERTENZA!

PER EVITARE IL RISCHIO DI INCENDIO O DI SCOSSA ELETTRICA NON SMONTATE E NON ESPONETE MAI IL PRODOTTO ALL'ACQUA E NON USATELO IN AMBIENTI MOLTO UMIDI.

## Regole generali

**Leggete tutte le istruzioni** - Leggete tutte le istruzioni prima dell'uso. Conservate i manuali e la documentazione per riferimenti futuri.

**Pulizia - Scollegate sempre la fotocamera dalla presa a parete prima di pulirla.** Per la pulizia, usate solo un panno umido. Non usate mai alcun tipo di detergente liquido o spray, né solventi organici per pulire l'apparecchio.

**Accessori** - Per vostra sicurezza e per evitare di danneggiare la fotocamera, usate solo gli accessori consigliati da Olympus.

**Acqua e umidità** - Per le precauzioni da prendere con i modelli impermeabili, leggete la sezione relativa alla impermeabilizzazione del rispettivo manuale.

**Collocazione** - Per evitare danni all'apparecchio, installatelo su un treppiede o

altro supporto stabile.

**Fonti di alimentazione** - Collegate l'apparecchio solo alla fonte di alimentazione elettrica indicata sulla sua etichetta.

**Corpi estranei** - Per evitare danni, non inserite mai oggetti metallici nell'apparecchio.

**Fonti di calore** - Non usate né conservate l'apparecchio in prossimità di fonti di calore, come caloriferi, bocchettoni d'aria calda, forno o qualsiasi altro tipo di apparecchio che genera calore, inclusi amplificatori stereo.

**PERICOLO**

## Gestione della batteria

Seguite queste importanti istruzioni per evitare che le batterie perdano liquido, si surriscaldino, si incendino, esplodano o causino scosse elettriche o scottature.



- La fotocamera utilizza una batteria agli ioni di litio specificata da Olympus. Caricate la batteria con il caricabatterie indicato. Non utilizzate altri caricabatterie.
- Non scaldate né bruciate le batterie in forni a microonde, su piastre calde o in recipienti a pressione e così via.
- Non lasciate la fotocamera su dispositivi elettromagnetici o nelle vicinanze di essi. Ciò può causare surriscaldamenti, scottature o esplosioni.
- Non collegate i terminali con oggetti metallici.
- Quando riponete o trasportate le batterie, evitate il contatto con oggetti metallici come collane, spille, fermagli, chiavi, ecc. Un eventuale corto circuito potrebbe causare surriscaldamenti, esplosioni o scottature.
- Non lasciate le batterie in luoghi esposti alla luce diretta del sole o ad alta temperatura, in auto sotto il sole cocente o vicino ad una fonte di calore; ecc.
- Per evitare perdite dalla batteria o danni ai terminali, attenersi scrupolosamente a tutte le istruzioni relative al suo utilizzo. Non tentate di smontare le batterie o di modificarle in qualsiasi modo, di saldarle, ecc.
- Se il fluido della batteria entra in contatto con gli occhi, lavarli immediatamente con acqua corrente fredda e rivolgersi a un medico.
- Se non potete rimuovere la batteria dalla fotocamera, rivolgetevi a un centro di assistenza o distributore autorizzato. Non tentate di rimuovere la batteria forzandola. Danni alla parte esterna della batteria, ad esempio graffi, potrebbero produrre surriscaldamento o esplosione.
- Tenete le batterie lontano dalla portata di bambini ed animali domestici. In caso di ingestione di una batteria, rivolgetevi immediatamente al medico.
- Riponete sempre la macchina fuori della portata dei bambini per impedire che le seguenti condizioni di pericolo possano causare gravi incidenti:
  - Strangolamento causato dalla tracolla avvolta attorno al collo;
  - Rischio di ingestione accidentale di batteria, schede e altre piccole componenti.
  - Scatto accidentale del flash vicino ai propri occhi o a quelli di un bambino;
  - Infortuni causati dalle parti operative della macchina.

• **Con questa fotocamera, usate solo schede di memoria SD/SDHC/SDXC o schede Eye-Fi. Non usate mai altri tipi di schede.**

Nell'eventualità che inseriate un altro tipo di scheda nella fotocamera, contattate un distributore autorizzato o un centro assistenza. Non tentate di rimuovere la scheda forzandola.

- **Se notate che il caricabatteria emette fumo, calore, rumore o odore insolito, interrompetene immediatamente l'uso e scollegatelo dalla rete elettrica, quindi contattate un distributore autorizzato o un centro di assistenza.**
- **Non coprite il flash con la mano durante l'uso.**

## Gestione della batteria

- Tenere sempre asciutte le batterie.
- Per evitare che le batterie perdano liquido, si surriscaldino o causino incendio o esplosione, usate solo le batterie consigliate per questo apparecchio.
- Inserire le batterie come descritto nelle istruzioni operative.
- Se le batterie ricaricabili non sono state ricaricate entro il tempo specificato, interrompere la ricarica e non utilizzatele
- Non utilizzate batterie che presentino graffi o danni sull'involucro, e non graffiatele.
- Non sottoponetle le batterie a forti urti o a vibrazioni continue facendole cadere o battendole. Ciò può causare esplosioni, surriscaldamenti o bruciature.
- Se le batterie perdono, presentano un odore inusuale, si scoloriscono, si deformano o comunque si alterano durante il funzionamento, spegnete la fotocamera e allontanatevi immediatamente se ha preso fuoco.
- Se il liquido della batteria si deposita sugli abiti o sulla pelle, rimuovere gli abiti e lavare immediatamente l'area interessata con acqua corrente fredda. Se il liquido brucia la pelle, rivolgersi immediatamente a un medico.

## AVVERTENZA

### Utilizzo della fotocamera

- **Non usate la fotocamera in presenza di gas infiammabili o esplosivi.**
- **Non usate e non riponete la fotocamera in ambienti polverosi o umidi.**
- **Non puntate il flash e il LED (compreso l'illuminatore AF) sulle persone (neonati, bambini piccoli ecc.) a distanza ravvicinata.**
  - Azionate il flash ad almeno 1 metro dal viso dei soggetti. Se il flash scatta troppo vicino agli occhi del soggetto può causare la perdita temporanea della vista.
- **Non guardate il sole o una luce forte attraverso il mirino.**
- **Tenete la fotocamera fuori dalla portata dei bambini.**

## Uso della funzione LAN wireless

- **Spegnete la fotocamera negli ospedali e nei luoghi in cui sono presenti apparecchiature mediche.**

Le onde radio provenienti dalla fotocamera possono influire negativamente su tali apparecchiature, causando un malfunzionamento e, di conseguenza, un incidente.

- **Spegnete la fotocamera quando siete in aereo.**

L'uso di dispositivi wireless a bordo può ostacolare il funzionamento corretto dell'aeromobile.

## ATTENZIONE

### Utilizzo della fotocamera

- **Spegnete immediatamente la fotocamera se notate fumo, odori o rumori insoliti.**

- Non togliete mai le batterie a mani nude per evitare scottature o incendi.

- Non usate la fotocamera con le mani bagnate.

Ciò può provocare surriscaldamenti, esplosioni, bruciature, scosse elettriche o guasti.

- Fate attenzione quando portate la fotocamera appesa alla tracolla. Perché potrebbe facilmente impigliarsi negli oggetti e causare gravi danni.

- **Non lasciate la fotocamera in luoghi ad alta temperatura.**

- Le parti possono deteriorarsi e in alcuni casi la fotocamera potrebbe incendiarsi. Non usate il caricabatterie se è coperto da qualche oggetto (come una coperta). Per evitare un sovrariscaldamento che potrebbe provocare un incendio.

- **Maneggiate la fotocamera con cautela per evitare ustioni causate da temperature relativamente basse.**

- Quando la fotocamera contiene parti metalliche, il surriscaldamento può causare scottature dovute a basse temperature. Prestare attenzione a quanto segue:

- Quando usata a lungo, la fotocamera si surriscalda. Il contatto con la fotocamera in queste condizioni può causare scottature per basse temperature;

- In luoghi con temperature molto basse, la temperatura del corpo della fotocamera può essere inferiore alla temperatura ambiente. Per maneggiare la fotocamera si consiglia l'uso dei guanti.

- Per proteggere la tecnologia di alta precisione contenuta in questo prodotto non lasciate mai la fotocamera nei luoghi sotto indicati, sia per l'utilizzo sia quando non viene utilizzata:

- Luoghi in cui temperatura e/o umidità sono elevati o sono soggetti a variazioni estreme. Luce diretta del sole, spiagge, auto chiuse o vicino a fonti di calore (fornelli, termosifoni e così via) o umidificatori.

- In ambienti sabbiosi o polverosi;

- Nelle vicinanze di oggetti infiammabili o esplosivi.

- In luoghi umidi, come ad esempio bagni o sotto la pioggia. Per i modelli impermeabili leggete anche il rispettivo manuale;

- In luoghi soggetti a forti vibrazioni.

- Non fate cadere la fotocamera e non sottoponetela a forti urti o vibrazioni.

- Quando inserite o rimuovete la fotocamera da un treppiede, ruotate le viti del treppiede, non la fotocamera.

- Prima di trasportare la fotocamera, rimuovete il treppiede e tutti gli altri accessori non OLYMPUS.

- Non toccate i contatti elettrici sulla fotocamera.

- Non lasciate la fotocamera puntata direttamente verso la luce del sole. L'obiettivo o la tendina dell'otturatore potrebbero danneggiarsi, scolorirsi, rovinare il dispositivo di acquisizione immagini o provocare incendi.

- Non lasciate il mirino puntato verso una sorgente luminosa intensa o luce solare diretta. Il calore può danneggiare il mirino.

- Non tirate e non spingete l'obiettivo.

- Prima di riporre la macchina per lunghi periodi, togliete le batterie. Per evitare formazione di condensa o muffa all'interno della fotocamera, conservatela in un luogo fresco e asciutto. Dopo lo stoccaggio, controllate la fotocamera accendendola e premendo il pulsante di scatto per controllare che funzioni normalmente.

- La fotocamera potrebbe non funzionare correttamente se usata in luoghi soggetti a campi magnetici/elettromagnetici, onde radio o alta tensione, come vicino a un televisore, forno a microonde, videogiochi, altoparlanti, monitor di grandi dimensioni, antenne TV/ radio o tralicci di trasmissione. In tali casi, prima di riutilizzare la fotocamera, spegnetela e riaccendetela.

- Osservate sempre le norme relative all'ambiente di utilizzo descritte nel manuale della fotocamera.

## Gestione della batteria

- Prima di caricarle, controllate sempre che le batterie non presentino perdita di liquido, scolorimento, deformazione o altre anomalie.
- Le batterie possono surriscaldarsi durante un uso prolungato. Per evitare lievi ustioni, non rimuovetele subito dopo aver usato la fotocamera.
- Togliete sempre le batterie dalla fotocamera quando la riponetela per lunghi periodi.
- Se conservate la batteria per un lungo periodo, riponetela in un luogo fresco.
- Questa fotocamera utilizza una batteria agli ioni di litio Olympus. Utilizzate la batteria originale designata. Se la batteria viene sostituita con un tipo di batteria errato, esiste il rischio di esplosioni.
- La quantità di energia consumata dalla fotocamera varia a seconda delle funzioni usate.
- Nelle condizioni elencate di seguito, l'energia viene consumata continuamente con conseguente riduzione della durata delle batterie.
  - Viene usato ripetutamente lo zoom.
  - Il pulsante di scatto viene ripetutamente premuto a metà in modalità di ripresa attivando l'autofocus.
  - Sul monitor viene visualizzata un'immagine per un periodo prolungato.
  - La fotocamera è collegata ad una stampante.
- Se usate una batteria deteriorata, la fotocamera può spegnersi senza visualizzare il segnale di batteria esaurita.
- La batteria agli ioni di Litio Olympus è stata ideata per l'impiego esclusivo con la fotocamera digitale Olympus. Non utilizzate la batteria con altri dispositivi.
- Se i poli della batteria si bagnano o si ungono, la fotocamera potrebbe non funzionare. Pulite bene la batteria con un panno asciutto prima dell'uso.
- Caricate sempre la batteria al primo utilizzo o quando non la usate per lunghi periodi.
- Quando usate il dispositivo con le batterie a basse temperature, cercate di tenere la fotocamera e le batterie di riserva in un luogo più caldo possibile. Le batterie che si scaricano alle basse temperature possono essere ripristinate quando sono portate a temperatura ambiente.
- Prima di intraprendere un lungo viaggio, in particolare all'estero, acquistate delle batterie di scorta. In viaggio, le batterie consigliate potrebbero essere difficili da trovare.

- Riciclare le batterie per salvaguardare le risorse del pianeta. Quando si gettano le batterie esaurite, accertarsi di coprire i terminali e osservare sempre le norme e le leggi locali.
- **Evitate di far utilizzare o far trasportare le batterie a bambini o animali/cuccioli (per prevenire comportamenti pericolosi come leccare, mettere in bocca o masticare le batterie).**

## Usate solo la batteria ricaricabile e il caricabatterie dedicati

Consigliamo vivamente l'uso esclusivo di batterie ricaricabili e caricabatterie AC Olympus dedicati originali con questa fotocamera.

L'uso di batterie ricaricabili e/o di un caricabatterie non originali potrebbe causare un incendio o provocare danni alle persone dovuti a perdite di liquido, surriscaldamento, combustione o danni alla batteria. Olympus non si assume alcuna responsabilità per incidenti o danni conseguenti dall'uso di una batteria e/o caricabatterie non originali Olympus.

## Monitor

- Non esercitate pressione sul monitor, altrimenti l'immagine potrebbe risultare deformata con conseguente anomalia della modalità riproduzione o deterioramento del monitor.
- Sul fondo/sommità del monitor può apparire una striscia di luce: non è un guasto.
- Quando un soggetto viene visualizzato in diagonale nella fotocamera, i bordi possono apparire a zig-zag sul monitor. Non è un guasto; sarà meno evidente nella modalità riproduzione.
- In luoghi soggetti a basse temperature, il monitor può impiegare più tempo per accendersi o i colori possono cambiare temporaneamente. Quando usate la fotocamera in luoghi molto freddi, è consigliabile mettere occasionalmente la macchina in un luogo caldo. Il monitor che abbia scarse prestazioni a causa delle basse temperature torna a funzionare regolarmente alle temperature normali.
- Il monitor di questo prodotto è fabbricato con elevata precisione, tuttavia, potrebbero essere presenti pixel sempre accesi o spenti nel monitor. Tali pixel non influenzano l'immagine da salvare. A causa delle caratteristiche, a seconda dell'angolazione è possibile notare disomogeneità del colore o della luminosità, ma questo è dovuto alla struttura del monitor. Non si tratta di anomalia o malfunzionamento.

## Note legali e altro

- Olympus non risponde e non riconosce alcuna garanzia per i danni o gli utili che si prevede possano derivare dall'uso legale del presente apparecchio o su richiesta di terzi, causati dall'uso inadeguato dell'apparecchio.
- Olympus non risponde né riconosce alcuna garanzia per danni o vantaggi derivanti dal corretto utilizzo del presente apparecchio, causati dalla cancellazione dei dati e delle immagini.

## Inefficacia della garanzia

- Olympus non risponde e non riconosce alcuna garanzia, esplicita o implicita, riguardante il contenuto del presente manuale scritto o software, e in nessun caso sarà responsabile di garanzie implicite di commerciabilità o adeguatezza a qualsiasi scopo particolare o per danni conseguenti, incidentali o indiretti (inclusi, ma non limitati ai danni per mancato guadagno, interruzione di attività e perdita di dati di lavoro) derivanti dall'uso o impossibilità di usare tali materiali scritti, software o apparecchiature. Alcuni paesi non consentono l'esclusione o la limitazione di responsabilità per i danni conseguenti o incidentali o della garanzia implicita, quindi i suddetti limiti possono non essere applicabili al vostro caso.
- Olympus si riserva tutti i diritti sul presente manuale.

## Avvertenza

Fotografie non autorizzate o l'uso di materiali coperti dai diritti d'autore possono violare le relative leggi sui diritti d'autore. Olympus non si assume alcuna responsabilità per fotografie non autorizzate, per l'uso o altri atti che violino i diritti dei titolari dei copyright.

## Note sui diritti d'autore

Tutti i diritti riservati. Il contenuto del presente manuale o software non può essere riprodotto né interamente né in parte, né usato in qualsiasi modo o con qualsiasi mezzo elettronico o meccanico, inclusa la fotocopia e la registrazione o l'uso di qualsiasi tipo di sistema di memorizzazione e recupero di dati senza il previo consenso scritto di Olympus. Olympus non si assume alcuna responsabilità per l'uso delle informazioni contenute nel presente materiale o software né per i danni derivanti dall'uso delle informazioni contenute negli stessi. Olympus si riserva il diritto di modificare le caratteristiche e il contenuto della presente pubblicazione o del software senza obbligo di preavviso.

## Avviso FCC

Questa apparecchiatura è stata sottoposta a test ed è risultata conforme con le limitazioni relative ai dispositivi digitali di Classe B, in base alla Parte 15 delle norme FCC. Tali limiti sono stati fissati per garantire una ragionevole protezione contro interferenze nocive in caso di funzionamento in ambiente residenziale. Questa apparecchiatura genera, usa e può irradiare energia in radiofrequenza e, se non installata e usata in conformità con le istruzioni, può provocare interferenze pericolose alle comunicazioni radio. Tuttavia, non vi è alcuna garanzia che l'interferenza non si verifichi in una installazione particolare. Se questa apparecchiatura provocasse interferenze pericolose alla ricezione radio o televisiva, determinata a seguito di accensione e spegnimento del dispositivo, l'utente è sollecitato a correggere l'interferenza mediante una o più delle misure seguenti:

- Riorientare o riposizionare l'antenna ricevente.
- Aumentare la distanza tra l'apparecchiatura e il ricevitore.
- Connettere l'apparecchiatura a una presa di un circuito diverso da quello a cui è collegato il ricevitore.
- Per informazioni, rivolgetevi al rivenditore o a un tecnico radio/TV.
- Utilizzate solo il cavo USB fornito da OLYMPUS per collegare la fotocamera ai computer USB compatibili.

## Notifica FCC

Cambi o modifiche non espressamente approvati dalla parte responsabile della conformità possono annullare l'autorizzazione all'utente di utilizzare l'apparecchiatura.

Questo trasmettitore non deve essere posizionato o usato insieme a qualsiasi altra antenna o trasmettitore.

Questa apparecchiatura è conforme ai limiti FCC/IC sulle esposizioni alle radiazioni stabilite per ambienti non sotto controllo e soddisfa le Linee Guida FCC sull'esposizione alle radiofrequenze (RF) riportate nel Supplemento C a OET65 e le normative sull'esposizione alle radiofrequenze (RF) IC contenute in RSS-102. Inoltre, presenta livelli molto bassi di energia in radiofrequenze (RF) valutati per la conformità, senza testare il valore SAR (Specific Absorption Ratio).

## Per i clienti del Nord America, dell'America Centrale, del Sud America e dei Caraibi

Dichiarazione di conformità

Numero modello : E-M5II

Nome commerciale : OLYMPUS

Parte responsabile : **OLYMPUS IMAGING AMERICA INC.**

Indirizzo : 3500 Corporate Parkway, P. O. Box 610, Center Valley, PA 18034-0610, USA

Numero di telefono : 484-896-5000

Testato in conformità con le norme FCC

PER USO DOMESTICO E IN UFFICIO

Questo dispositivo è conforme alla Parte 15 della normativa sugli standard RSS dell'industria canadese e FCC per l'esenzione di licenza. Il suo uso è soggetto alle due condizioni seguenti:

- (1) Questo dispositivo non può causare interferenze dannose.
- (2) Questo dispositivo deve accettare le interferenze ricevute, comprese le interferenze che potrebbero provocare un funzionamento indesiderato.

Questo apparecchio digitale di Classe B è conforme con ICES-003 canadese. CAN ICES-3(B)/NMB-3(B)

### **GARANZIA LIMITATA OLYMPUS AMERICA - PRODOTTI OLYMPUS IMAGING AMERICA INC.**

Olympus garantisce che i prodotti per imaging Olympus® acclusi e i relativi accessori Olympus® (singolarmente un «Prodotto» e collettivamente i «Prodotti») sono esenti da difetti nei materiali e nella lavorazione nell'uso e impiego normale per un periodo di un (1) anno dalla data di acquisto.

Se un Prodotto si rivelasse difettoso entro il periodo di garanzia di un anno, il cliente deve restituirlo a uno dei Centri di assistenza autorizzati Olympus indicati da Olympus stessa, seguendo la procedura indicata di seguito (Vedere «PROCEDURA DA SEGUIRE IN CASO DI ASSISTENZA»).

Olympus, a sua esclusiva discrezione, riparerà, sostituirà o regolerà il Prodotto difettoso a proprie spese, purché i controlli di Olympus e l'ispezione interna rivelino che (a) tale difetto si sia sviluppato con l'uso normale e corretto e (b) che il Prodotto sia coperto dalla presente garanzia limitata.

Riparazione, sostituzione o sistemazione dei Prodotti difettosi saranno i soli obblighi di Olympus e il solo rimedio per il cliente. La riparazione o sostituzione di un prodotto non estenderanno il periodo di garanzia qui indicato, salvo ove previsto a norma di legge.

Eccetto ove proibito a norma di legge, il cliente è ritenuto responsabile e dovrà pagare la spedizione dei prodotti al Centro di assistenza Olympus. Olympus non è obbligata ad eseguire manutenzione preventiva, installazione, disinquinazione o manutenzione.

Olympus si riserva il diritto di (i) utilizzare ricambi ricondizionati, rinnovati e/o riparabili (conformi con gli standard di qualità di Olympus) per riparazioni in garanzia o di altro tipo e (ii) di apportare modifiche

di progetto e/o funzionalità interne o esterne ai suoi prodotti senza alcuna responsabilità di integrare tali modifiche ai Prodotti.

### **ELEMENTI NON COPERTI DALLA PRESENTE GARANZIA LIMITATA**

Esclusi dalla presente garanzia limitata e non garantiti da Olympus in alcun modo, espresso, implicito o per statuto, sono:

- (a) prodotti e accessori non realizzati da Olympus e/o senza il marchio «OLYMPUS» (la copertura della garanzia per prodotti e accessori di altri costruttori, che possono essere distribuiti da Olympus, è responsabilità dei rispettivi fabbricanti di tali prodotti e accessori in base ai termini e alla durata di tali garanzie dei produttori);
- (b) ogni Prodotto che sia stato disassemblato, riparato, manomesso, alterato, cambiato o modificato da persone diverse dal personale di assistenza autorizzato di Olympus a meno che la riparazione da parte di terzi non sia avvenuta con il consenso scritto di Olympus;
- (c) difetti o danni ai Prodotti risultanti da usura, lacerazione, uso improprio, abuso, negligenza, sabbia, liquidi, impatti, stoccaggio improprio, non effettuazione di operazioni di manutenzione pianificate, perdite della batteria, uso di accessori, prodotti di consumo o elementi non-«OLYMPUS», oppure uso dei Prodotti in combinazione con dispositivi non compatibili;
- (d) programmi software;
- (e) materiali di consumo (compresi ma non limitati a lampade, inchiostro, carta, pellicola, stampa, negativi, cavi e batterie); e/o
- (f) Prodotti che non contengono un numero di serie Olympus correttamente posizionato o registrato, a meno che non si tratti di un modello su cui Olympus non posizioni né registri numeri di serie.

- (g) Prodotti inviati, spediti, acquistati o venduti da rivenditori locali al di fuori di Nord America, America Centrale, Sud America e Caraibi; e/o
- (h) Prodotti non previsti o non autorizzati per la vendita in Nord America, America Centrale, Sud America o Caraibi (ovvero i cosiddetti Gray Market Goods).

**ESCLUSIONE DELLA GARANZIA; LIMITAZIONE DEI DANNI, AFFERMAZIONE DELL'INTERO ACCORDO DI GARANZIA; BENEFICIARIO PREVILO ECCEPTE PER LA GARANZIA LIMITATA SOPRA INDICATA, OLYMPUS NON RICONOSCE ALCUNA ALTRA RAPPRESENTAZIONE, AVVALLO, CONDIZIONE E GARANZIA RIGUARDANTE I PRODOTTI, SIA DIRETTA O INDIRETTA, ESPRESSA O IMPLICITA O DERIVANTE DA QUALSIASI STATUTO, ORDINANZA, USO COMMERCIALE O ALTRO, COMPRESA MA NON LIMITATA A OGNI GARANZIA O RAPPRESENTAZIONE DERIVANTE DA IDONEITÀ, DURATA, PROGETTAZIONE, OPERAZIONE O CONDIZIONE DEI PRODOTTI (O LORO PARTI) O DALLA COMMERCIALITÀ DEI PRODOTTI O DALLA LORO IDONEITÀ PER UNO SCOPO PARTICOLARE, O RELATIVA ALLA VIOLAZIONE DI QUALSIASI BREVETTO, COPYRIGHT, O ALTRO DIRITTO DI PROPRIETÀ USATO O INCLUSO IN ESSO. SE DEVONO APPLICARSI GARANZIE IMPLICITE IN BASE ALLA LEGISLAZIONE, ESSE SARANNO LIMITATE IN DURATA AL PERIODO DELLA PRESENTE GARANZIA LIMITATA.**

**ALCUNI STATI POSSONO NON RICONOSCERE ESCLUSIONE O LIMITAZIONE DI GARANZIE E/O LIMITAZIONE DI RESPONSABILITÀ QUINDI LE PRECEDENTI ESCLUSIONI E NON RICONOSCIMENTI POSSONO NON APPLICARSI.**

**IL CLIENTE PUÒ INOLTRE AVERE DIRITTI E RIMEDI DIVERSI E/O AGGIUNTIVI CHE VARIANO DA STATO A STATO.**

**IL CLIENTE RICONOSCE E ACCETTA CHE OLYMPUS NON SARÀ RESPONSABILE PER EVENTUALI DANNI IN CUI IL CLIENTE PUÒ INCORRERE DA SPELIZIONE IN RITARDO, GUASTO DEL PRODOTTO, PROGETTAZIONE DEL PRODOTTO, SELEZIONE O PRODUZIONE, PERDITA O DEGRADO DI IMMAGINI O DATI O PER ALTRE CAUSE, SIA CHE LA RESPONSABILITÀ SIA ACCERTATA IN CONTRATTO, TORTO (COMPRESA NEGLIGENZA E STRETTA RESPONSABILITÀ DEL PRODOTTO) O DIVERSAMENTE. IN NESSUN CASO OLYMPUS SARÀ RESPONSABILE PER EVENTUALI DANNI**

**INDIRETTI, ACCIDENTALI, CONSEGUENZIALI O SPECIALI DI OGNI TIPO (COMPRESI MA NON LIMITATI A PERDITA DI PROFITTI O PERDITA DI UTILIZZO), SIA CHE OLYMPUS SIA CONSAPEVOLE O MENO DELLA POSSIBILITÀ DI TALI PERDITE O DANNI POTENZIALI.**

Rappresentazioni e garanzie fatte da chiunque, compresi ma non limitati a rivenditori, rappresentanti, venditori o agenti di Olympus, che siano incoerenti o in conflitto con o in aggiunta ai termini della presente garanzia limitata, non costituiranno vincolo per Olympus a meno che non siano in forma scritta e approvati da un rappresentante ufficiale espressamente autorizzato di Olympus.

La presente garanzia limitata costituisce la dichiarazione completa ed esclusiva che Olympus accetta di fornire per i Prodotti e sostituisce tutti gli accordi, definizioni, proposte e comunicazioni precedenti e contemporanei relativi al soggetto indicato.

La presente garanzia limitata è a vantaggio esclusivo del cliente originale e non può essere trasferita o assegnata.

#### **PROCEDURA DA SEGUIRE IN CASO DI ASSISTENZA**

Il cliente deve contattare il Team di assistenza clienti Olympus per la propria regione geografica per coordinare l'invio del prodotto per la riparazione. Per contattare Team di assistenza clienti Olympus per la propria regione geografica visitate il seguente sito o chiamate il seguente numero:

Canada:  
[www.olympuscanada.com/repair](http://www.olympuscanada.com/repair) /  
1-800-622-6372

Stati Uniti:  
[www.olympusamerica.com/repair](http://www.olympusamerica.com/repair) /  
1-800-622-6372

America Latina:  
[www.olympusamericalatina.com](http://www.olympusamericalatina.com)

Il cliente deve copiare o trasferire eventuali immagini o altri dati salvati sul Prodotto su un altro supporto di memorizzazione dati prima di inviare il Prodotto a Olympus per il servizio di riparazione.

**IN NESSUN CASO OLYMPUS SARÀ RESPONSABILE PER LA MEMORIZZAZIONE, IL MANTENIMENTO O LA CONSERVAZIONE DI IMMAGINI O DATI SALVATI IN UN PRODOTTO RICEVUTO PER ASSISTENZA, O DI PELLICOLE CONTENUTE IN UN PRODOTTO RICEVUTO PER ASSISTENZA, NÉ OLYMPUS SARÀ RESPONSABILE PER DANNI IN CASO DI PERDITA O DANNEGGIAMENTO DI IMMAGINI O DATI DURANTE**

L'EFFETTUAZIONE DELLE OPERAZIONI DI ASSISTENZA (COMPRESI, MA NON LIMITATI A, DANNI DIRETTI, INDIRETTI, ACCIDENTALI, CONSEGUENZIALI O SPECIALI, PERDITA DI PROFITTI O PERDITA DI USO), CHE OLYMPUS NE SIA CONSAPEVOLE O MENO DELLA POSSIBILITÀ DI TALE POTENZIALE PERDITA O DANNEGGIAMENTO.

Il cliente dovrà imballare il Prodotto con cura utilizzando abbondante materiale apposito per evitare danni durante il trasporto. Una volta correttamente imballato, inviare il pacco a Olympus o al Centro di assistenza autorizzato Olympus come indicato dal rispettivo Team di assistenza clienti Olympus.

Quando si restituiscono i Prodotti per assistenza, la confezione deve contenere:

- 1) Ricevuta di vendita indicante data e luogo di acquisto. Le ricevute scritte a mano non saranno accettate;
- 2) Copia della presente garanzia limitata **indicante il numero di serie del Prodotto corrispondente al numero di serie sul Prodotto** (a meno che non si tratti di un modello su cui Olympus non pone, né registra numeri di serie);
- 3) Una descrizione dettagliata del problema; e
- 4) Stampe, negativi, stampe digitali campione (o file su disco) se disponibili e relativi al problema.

CONSERVARE COPIE DI TUTTI I DOCUMENTI. Né Olympus né un Centro di assistenza autorizzato Olympus saranno ritenuti responsabili per i documenti persi o distrutti durante il trasporto.

Al termine delle operazioni di assistenza, il Prodotto verrà restituito con busta preaffrancata.

#### PRIVACY

Le informazioni fornite dal cliente da elaborare nell'ambito della richiesta in garanzia saranno ritenute di natura confidenziale e verranno utilizzate e rivelate al solo scopo di elaborare ed effettuare gli interventi di riparazione in garanzia.

## Per clienti in Europa



Il marchio «CE» indica che il prodotto è conforme ai requisiti europei sulla sicurezza, sulla salute, sull'ambiente e sulla protezione del consumatore. Gli apparecchi con marchio «CE» sono destinati alla vendita in Europa.

Con la presente, Olympus Imaging Corp. e Olympus Europa SE & Co. KG dichiarano che questo prodotto E-M5II è conforme ai requisiti essenziali e ad altre disposizioni rilevanti della Direttiva 1999/5/CE.

Per dettagli, visitare:

<http://www.olympus-europa.com/>

Questo simbolo [crossed-out wheeled bin WEEE Annex IV] indica la raccolta differenziata di apparecchiature elettriche ed elettroniche nei paesi dell'UE.

Non gettate il dispositivo nei rifiuti domestici.

Usate i sistemi di raccolta rifiuti disponibili nel vostro paese. Questo simbolo [crossed-out wheeled bin Directive 2006/66/EC Annex II] indica la raccolta differenziata di batterie usate nei paesi dell'UE.

Non gettate le batterie nei rifiuti domestici.

Usate i sistemi di raccolta rifiuti disponibili nel vostro Paese.



## Condizioni di garanzia

Nel caso improbabile in cui il suo prodotto si riveli difettoso, nonostante un uso corretto (in conformità con le istruzioni scritte nel Manuale di istruzioni in dotazione), durante il periodo di garanzia nazionale applicabile e se è stato acquistato da un distributore Olympus autorizzato nell'area commerciale di OLYMPUS EUROPA SE & Co. KG come indicato nel sito Web: <http://www.olympus-europa.com>, verrà riparato oppure, a discrezione di Olympus, sostituito gratuitamente. Per fare in modo che Olympus possa fornirvi i servizi in garanzia richiesti per la vostra completa soddisfazione e nel tempo più breve possibile, vi preghiamo di prendere nota delle informazioni e delle istruzioni indicate qui sotto:

1. Per richiedere un intervento in garanzia attenersi alle istruzioni descritte in <http://consumer-service.olympus-europa.com> per la registrazione e la tracciatura (questo servizio non è disponibile in tutti i Paesi) oppure portare il prodotto, insieme alla fattura originale corrispondente o alla ricevuta d'acquisto insieme al Certificato di Garanzia compilato presso il rivenditore dove è stato acquistato oppure qualunque punto di assistenza Olympus entro l'area commerciale di OLYMPUS EUROPA SE & Co. KG, come indicato nel sito Web: <http://www.olympus-europa.com>, prima della fine del periodo di garanzia nazionale applicabile.
2. Assicurarsi che il Certificato di Garanzia sia correttamente compilato da Olympus o da un rivenditore autorizzato o Centro assistenza. Pertanto, assicuratevi che il vostro nome, il nome del rivenditore, il numero di serie e l'anno, mese e data di acquisto siano tutti compilati oppure che la fattura o la ricevuta di acquisto originale (che riportano il nome del rivenditore, la data di acquisto e il tipo di prodotto) siano allegati al Certificato di Garanzia.
3. Poiché il presente Certificato di garanzia non può essere emesso una seconda volta, conservarlo in un luogo sicuro.
4. Si prega di notare che Olympus non si assume alcun rischio né eventuali costi derivanti dal trasporto del prodotto al rivenditore o punto di assistenza autorizzato Olympus.
5. La presente garanzia non copre quanto indicato di seguito e al cliente verrà richiesto di sostenere le spese di riparazione anche per i difetti sorti durante il suddetto periodo di garanzia.
  - a. Eventuali difetti dovuti a scorretta manipolazione (ad esempio un'operazione eseguita che non è menzionata nel Manuale di istruzioni, ecc.)

- b. Qualsiasi difetto dovuto ad attività di riparazione, modifica, pulizia, ecc. non svolte da personale Olympus o punti di assistenza Olympus autorizzati.
  - c. Qualsiasi difetto o danno dovuto a trasporto, caduta, urto ecc. successivamente all'acquisto del prodotto.
  - d. Qualsiasi difetto o danno dovuto a incendio, terremoto, alluvione, fulmine, altre calamità naturali, inquinamento ambientale e sbalzi di tensione.
  - e. Qualsiasi difetto dovuto a stoccaggio improprio o incauto (per esempio, riporre il prodotto in condizioni di temperatura e umidità elevate, in prossimità di repellenti per insetti come naftalina o medicinali pericolosi, ecc.), manutenzione impropria, ecc.
  - f. Qualsiasi difetto dovuto a batterie scariche, ecc.
  - g. Qualsiasi difetto dovuto a sabbia, fango, ecc. penetrato all'interno del prodotto.
6. L'esclusiva responsabilità di Olympus in merito alla presente garanzia è limitata alla riparazione o sostituzione del prodotto. Nei termini di questa garanzia, viene esclusa qualsiasi responsabilità per perdite o danni di qualsiasi tipo, indiretti o consequenziali, subiti dal cliente in relazione a un difetto del prodotto e, in particolare, viene esclusa qualsiasi perdita o danno causato da obiettivi, pellicole, altre apparecchiature o accessori utilizzati con il prodotto o qualsiasi altra perdita risultante da un ritardo nella riparazione o perdita di dati. Le norme di legge rimangono invariate.

## Per clienti in Thailandia

Questa apparecchiatura per telecomunicazioni è conforme con il requisito tecnico NTC.

## Per clienti in Messico

Il funzionamento di questa apparecchiatura è soggetto alle due condizioni seguenti:

- (1) Questa apparecchiatura o dispositivo non deve provocare interferenze pericolose e (2) questa apparecchiatura o dispositivo deve accettare qualsiasi interferenza, compresa l'interferenza che può provocare un funzionamento indesiderato.

## Per i clienti di Singapore

Conforme a  
IDA Standards  
DB104634



## Marchi di fabbrica

- Microsoft e Windows sono marchi registrati di Microsoft Corporation.
- Macintosh è un marchio registrato di Apple Inc.
- Il logo SDXC è un marchio di SD-3C, LLC.
- Eye-Fi è un marchio registrato di Eye-Fi, Inc.
- La funzione «Shadow Adjustment Technology» contiene tecnologie brevettate di Apical Limited.
- Micro Quattro Terzi, Quattro Terzi e i loghi Micro Quattro Terzi e Quattro Terzi sono marchi o marchi registrati di OLYMPUS IMAGING Corporation in Giappone, Stati Uniti, nei Paesi dell'Unione Europea e in altri Paesi.
- Wi-Fi è un marchio registrato di Wi-Fi Alliance.
- Il logo Wi-Fi CERTIFIED è un contrassegno di certificazione di Wi-Fi Alliance.
- Le norme sui sistemi di memorizzazione file per fotocamere menzionati nel presente manuale sono le Design Rule for Camera File System / DCF (Norme di Progettazione di Sistemi di File di macchine fotografiche/DCF) stipulate dall'associazione JEITA (Japan Electronics and Information Technology Industries Association, Associazione delle Industrie Giapponesi di Elettronica e Tecnologia Informatica).
- Tutti gli altri nomi di società e prodotti sono marchi registrati e/o marchi dei rispettivi proprietari.







THIS PRODUCT IS LICENSED UNDER THE AVC PATENT PORTFOLIO LICENSE FOR THE PERSONAL AND NONCOMMERCIAL USE OF A CONSUMER TO (i) ENCODE VIDEO IN COMPLIANCE WITH THE AVC STANDARD ("AVC VIDEO") AND/OR (ii) DECODE AVC VIDEO THAT WAS ENCODED BY A CONSUMER ENGAGED IN A PERSONAL AND NON-COMMERCIAL ACTIVITY AND/OR WAS OBTAINED FROM A VIDEO PROVIDER LICENSED TO PROVIDE AVC VIDEO. NO LICENSE IS GRANTED OR SHALL BE IMPLIED FOR ANY OTHER USE. ADDITIONAL INFORMATION MAY BE OBTAINED FROM MPEG LA, L.L.C. SEE [HTTP://WWW.MPEGLA.COM](http://www.mpegla.com)

Il software di questa fotocamera può includere software di terzi. Qualsiasi software di terzi è soggetto ai termini e condizioni, imposti dai proprietari o licenziatari di tale software, sotto i quali vi viene fornito tale software.

Tali termini e altre note relative al software di terzi, se presenti, sono disponibili nel file PDF con le note sul software, memorizzato sul CD-ROM fornito o reperibile all'indirizzo <http://www.olympus.co.jp/en/support/imsig/digicamera/download/notice/notice.cfm>

## Simboli

 RC Mode.....	145
 .....	101
 Menu Display .....	101
 (AF priorità ai volti) .....	50, 103
 .....	70
 (visualizzazione indice) .....	81
 (Riproduzione ingrandita) .....	81
 (Cancellazione di singoli fotogrammi) .....	83
 (Selezione delle immagini) .....	84
 (Protezione).....	83
 (rotazione immagine) .....	98
 (registrazione dell'audio) .....	84
 (regolazione della luminosità del monitor) .....	101
 (Slideshow) .....	82
 (suono beep).....	106
 Warning Level .....	112
 /Info Settings .....	105
 H fps.....	104
 L fps .....	104
 Stabilizzazione immagine .....	104
 Control Settings.....	104
 Set .....	108
 Mode .....	110
 Set Home .....	102
 Slow Limit.....	108
 +WB .....	109
 +  .....	108, 119
 W Keep Warm Color.....	109
 X-Sync .....	108, 119
 Preview lock.....	106
 .....	106

## A

<b>A</b> (Modalità priorità diaframma).....	35
AdobeRGB .....	109
AEL/AFL .....	113
AEL Metering.....	107
Area AF (  ).....	50

AF continuo .....	52
AF Full-time .....	102
AF Illuminat. (Illuminatore AF) .....	102
AF Mode .....	52, 102
AF priorità ai volti .....	50, 103
AF rilevamento pupilla .....	50
AF singolo.....	52
AF Tracking .....	53
All  .....	108
Anteprima .....	70
Anti-Shock .....	97
Art Filter .....	30
ART (filtro artistico).....	23, 30
Art LV Mode.....	105
Aspetto Img .....	63
Autoscatto.....	60

## B

Backlit LCD.....	106
BKT (Bracketing) .....	92
Black and White (Monotone).....	73
Grainy Film .....	30
Blocco AE .....	19, 70, 113
Blocco anteprima.....	106
Bracketing.....	92
BULB .....	37
Bulb/Time Timer .....	107

## C

C-AF .....	52
C-AF+TR .....	52
Calendario .....	81, 85, 119
Card Setup .....	87
Color Space.....	109
Compensazione dell'esposizione .....	48
Compensazione flash.....	69
Composite Settings .....	107
Compressione .....	137
Condividi ordine.....	84
Connection to Smartphone.....	123
Conservazione della fotocamera .....	128

Controllo alte luci e ombre.....	53
Controllo intensità flash  .....	69
Copyright Settings .....	110
Crocino piccolo (Small AF target).....	49

## D

Diapositive .....	82
Digital Tele-converter.....	70, 90
Dimensione Img.....	137
Immagine .....	64
Video.....	65
Direzione Ghiera.....	103
Displayed Grid.....	105
Dissolvenza artistica.....	40
dpi Settings.....	109

## E

Eco scatto singolo .....	40
Edit Filename.....	109
Edit JPEG.....	99
Effetti artistici .....	31
Velocità zoom elettronico.....	113
Erase .....	83
Canc Tutto .....	87
Elim. Selez.....	84
Erase .....	83
Esp Multip.....	94
EV Step .....	107
Exposure Shift .....	112
Eye-Fi.....	112

## F



File Name .....	109
Filmati con effetto accelerato.....	45
Firmware.....	101
Flash con telecomando wireless .....	145
Flicker reduction .....	105
Focus mode (modalità AF) .....	52
Focus Ring .....	102
Formato immagine.....	63
Formattazione (Card setup).....	87
Fotografia Bulb .....	37
Fotografia composita.....	38
Fotografia composita live.....	38

Fotografia con lunga esposizione (BULB/TIME).....	37
Fotografia tempo .....	37
Funzione ghiera.....	103
Funzione mod. ghiera.....	103

## H

Half Way RIs With IS .....	104
HDMI .....	104
HDR.....	55
High Dynamic Range (HDR) .....	55
Histogram Settings .....	105

## I

iAUTO (  ) .....	23, 26, 39
Image Stabilizer.....	59
Imposta Home (  ) Set Home) .....	102
Impostazione data/ora  .....	18
Impostazioni personalizzate .....	88
Impostazioni Wi-Fi.....	126
in carica .....	13
Informazioni sulla posizione .....	125
Info Settings (  ) /Impostazioni info) ..	105
Intervallo visualizzazione.....	19
Durante la ripresa .....	19
Durante la riproduzione .....	78
ISO .....	56, 107
ISO-Auto.....	107
ISO-Auto Set .....	107
ISO Step.....	107

## K

Keystone Comp.....	96
--------------------	----

## L

LAN wireless.....	126
Lens I.S. Priority .....	104
Light Box.....	118
Live Bulb.....	107
Live Control .....	40
Live Guide .....	26, 70
Livello batteria .....	17
Livello Carica.....	22
Live Time .....	107
LIVE TIME .....	37
LV Est. ....	105

<b>M</b>	
<b>M</b> (modalità manuale) .....	37
Menu di ripresa .....	87
Menu Display (☼ Menu Display) .....	101
Menu personalizzato (☼) .....	102
Menu Riprod. ....	98
Menu setup .....	101
Messa a fuoco manuale (MF) .....	53, 140
Metering .....	56
MF .....	70
MF Assist .....	102, 114
MF (messa a fuoco manuale) .....	53, 140
Modalità immagine .....	73, 89
Modalità RC (⚡ RC Mode) .....	145
Modalità scena .....	27
Mode Guide .....	105
Modifica delle immagini .....	98
Monitor Bulb/Time .....	107
Movie Effect .....	40
Movie+Photo Mode .....	42
Movie Tele-converter .....	41
Multi Eco .....	40
Muti Function .....	71
My Clips .....	43
<b>N</b>	
Noise Filter .....	107
Noise Reduct. ....	107
Num. Pixel .....	108
<b>O</b>	
Overlay Immagini .....	100
<b>P</b>	
<b>P</b> (modalità programma) .....	34
Pannello di controllo super LV .....	46, 117
Panning .....	27
Panorama .....	28
Peaking Settings .....	106
PHOTO STORY .....	32
Picture Mode Settings .....	105
Pixel Mapping .....	155
Posa Bulb/Time .....	102
Prenotazione (📅) .....	133

Print .....	131
Priority Set .....	109
Prior. Rls. C/S .....	104
Pulsante INFO .....	22, 49, 53, 79

## Q

Quick Erase .....	109
-------------------	-----

## R

RAW .....	64
RAW Data Edit .....	99
RAW+JPEG Erase .....	109
Rec View .....	101
Registrazione .....	129
Registrazione audio .....	84, 100
Regolazione volume .....	82
Reimposta .....	88
Reset Lens .....	102
Reset Protect .....	100
Rilascio ritardo scatto .....	104
Ripresa .....	23
Fotografare .....	23
Registrazione dei filmati .....	40
Ripresa Time Lapse .....	91
Riproduzione .....	80
Riproduzione filmati .....	80, 83
Riproduzione immagini .....	80, 81
Riproduzione ingrandita .....	81
Ruota .....	81

## S

<b>S</b> (modalità priorità tempo di posa) .....	36
S-AF .....	52
S-AF+MF .....	52
Scattare fotografie in sequenza .....	60
Scheda .....	14, 136
Scheda SD .....	136
Formattazione scheda SD .....	87
SCN (modalità scena) .....	23, 27
Sensibilità ISO .....	56
Shading Comp. ....	108
Sincronizzazione lenta .....	67
Sleep .....	17, 106

sRGB .....	109
Suono dell'autofocus (suono beep)...	106
Super Spot AF (Riquadro zoom AF)....	51

## **T**

---

Tasto Funzioni .....	103
Tocco AF .....	25
Touch Screen Settings.....	112
TV .....	115

## **U**

---

USB Mode .....	106
Uscita Video .....	104

## **V**

---

Variazione del programma ( <b>Ps</b> ).....	34
Video  .....	76, 110
Video Time Lapse.....	91
Visualizzazione indice .....	81, 85, 119
Visualizzazione istogramma .....	22
Volume registr.....	110

## **W**

---

Warning Level.....	112
WB.....	57, 108
Wind Noise Reduction .....	110

## **Z**

---

Riquadro zoom AF .....	51
------------------------	----

## OLYMPUS EUROPA SE & CO. KG

Edifici: Consumer Product Division  
Wendenstrasse 14 – 18, 20097 Amburgo, Germania  
Tel.: +49 40 – 23 77 3 – 0/Fax: +49 40 – 23 07 61  
Consegna merci: Modul H, Willi-Bleicher Str. 36, 52353 Düren, Germania  
Corrispondenza: Postfach 10 49 08, 20034 Amburgo, Germania

### Supporto tecnico clienti in Europa:

Visitate la nostra homepage <http://www.olympus-europa.com>

o chiamate il NUMERO VERDE\*: **00800 – 67 10 83 00**

per Austria, Belgio, Repubblica Ceca, Danimarca, Finlandia, Francia, Germania, Lussemburgo, Olanda, Norvegia, Polonia, Portogallo, Russia, Spagna, Svezia, Svizzera, Regno Unito.

\* Vi preghiamo notare che alcuni servizi/provider di telefonia (mobile) non consentono l'accesso o richiedono un prefisso addizionale ai numeri +800.

Per tutti i Paesi Europei non elencati e in caso non vi fosse possibile contattare i suddetti numeri telefonici, rivolgetevi ai seguenti numeri  
NUMERI A PAGAMENTO: **+49 40 – 237 73 899.**