

FINLUX

32FLHD845

**colour television
télévision couleur**



**owner's manual
manuel de l'utilisateur**

Contents

Features	4	Volume Setting	22
Accessories	4	Programme Selection (Previous or Next Programme)	22
Introduction	5	Programme Selection (Direct Access)	22
Preparation	5	Initial Settings	22
Safety Precautions	5	General Operation	24
Power Source	5	Information Banner	24
Power Cord	5	Electronic Programme Guide (EPG)	24
Moisture and Water	5	Displaying Subtitles	25
Cleaning	5	Digital Teletext (** for UK broadcasts only)	25
Ventilation	6	Widescreen	26
Heat and Flames	6	Digital TV Menu System	26
Lightning	6	Channel List	26
Replacement Parts	6	Navigating Entire Channel List	26
Servicing	6	Moving the channels in the channel list	27
Waste Disposal	6	Deleting Channels in the Channel List	27
Information for Users in European Union		Renaming Channels	27
Countries	6	Adding Locks to Channels	28
Information for Users on Disposal of Old		Setting Favourites	28
Equipment and Batteries	6	How to Add a Channel to a Favourites List	28
Disconnecting the Device	6	Removing a Channel from Favourite List	28
Headphone Volume	6	On Screen Help	28
Installation	6	Program Guide	28
LCD Screen	7	Timers	28
Warning	7	Conditional Access	29
Licence Notification	7	TV Setup	29
Overview of the Remote Control	8	Setup	29
LCD TV and Operating Buttons (for 760 and 785 models)	9	Configuration	30
LCD TV and Operating Buttons (for 845 and 850 models)	10	AC3 Audio (**for continental Europe country options only)	30
Viewing the Connections- Back Connectors (*)	11	Hard of Hearing (**for continental Europe country options only)	30
Viewing the Connections - Side Connectors (*)	13	Favourite Mode	30
Power Connection	14	Broadcast Type	30
Aerial / Cable (*) Connection	14	Channel List	30
Using Digital Multimedia Connectors (*)	15	Active Antenna	30
USB Memory Connection	15	Scan Encrypted	30
Side HDMI Connection (*)	16	Receiver Upgrade	30
Connecting the LCD TV to a PC (*)	16	Over Air Download (OAD)	30
Connecting to a DVD Player (*)	17	Parental Control	31
Using Side AV Connectors (*)	18	Time Settings (*)	31
Using Other Connectors (*)	19	Audio Description (Optional)	31
Connecting Other Equipment via Scart (*)	20	Audio Description (Optional)	32
Inserting Batteries in the Remote Control		Preferred Language (Optional)	32
Handset	21	Relative Volume (Optional)	32
Operating Range for the Remote Control	21	Standby Search (****)	32
Switching the TV On/Off	21	Language	32
To Switch the TV On	21	Preferred	32
To Switch the TV Off	21	Current	32
Input Selection	21	Language Settings	32
Basic Operations	22	Installation	33
Operation with the Buttons on the TV	22	Aerial Installation	33
Volume Setting	22	Automatic Channel Scan	33
Programme Selection	22	Channel Search	34
Viewing Main Menu	22	Frequency Search	34
AV Mode	22		
Operation with the Remote Control	22		

Network Search.....	34	HDMI PC Full Mode (*).....	44
Cable Installation.....	34	Full Mode (*).....	45
Automatic Channel Scan.....	34	Ext Out.....	45
Frequency Search.....	35	Install Menu.....	45
Network Search.....	35	Program.....	45
Clear Service List (*).....	36	Band.....	45
First Time Installation.....	36	Channel.....	45
Media Browser (*).....	38	Colour System.....	45
Playing MP3 Files.....	38	Sound System.....	45
Viewing JPG Files.....	39	Fine Tune.....	45
Video Playback (*).....	39	Search.....	45
Slideshow Options.....	39	Store.....	45
Navigating the Analogue TV Menu System.....	40	Install Menu in AV Modes.....	45
First Time Installation (*).....	40	Colour System.....	45
Analogue TV Menu System.....	40	Store.....	45
Picture Menu.....	40	Program Table.....	46
Mode.....	40	Name.....	46
Fullpix (optional).....	40	Move.....	46
Brightness/Contrast/Colour/Sharpness/Tint..	41	Delete.....	46
Colour Temp.....	41	APS (Auto Programming System).....	46
Noise Reduction.....	41	Source Menu (*).....	46
Film Mode.....	41	Media Browser Menu (*).....	47
Game Mode (optional).....	41	Playing .mp3 Files.....	48
Picture Zoom.....	41	Playing .jpg Files.....	48
Reset.....	41	PC Position Menu.....	48
Store.....	41	Autoposition.....	49
Sound Menu.....	41	H (Horizontal) Position.....	49
Volume.....	41	V (Vertical) Position.....	49
Equalizer.....	41	Phase.....	49
Balance.....	42	Dot Clock.....	49
Headphone.....	42	PC Picture Menu.....	49
Volume.....	42	Sound Menu.....	49
Headphone Sound.....	42	Feature Menu.....	49
Sound Mode.....	42	Source Menu.....	49
AVL.....	42	Media Browser Menu.....	49
Spdif Out (*).....	42	Displaying TV Information.....	49
Audio Out (*).....	42	Mute Function.....	49
SRS TruSurr XT (optional).....	43	PIP (Picture-in-Picture) and PAP (Picture-and- Picture) Modes (*).....	50
Effect.....	43	Picture Mode Selection.....	50
Store.....	43	Freezing Picture.....	50
Feature Menu.....	43	Zoom Modes.....	50
Movie Sense (*).....	43	Auto.....	50
Pip-Pap (*).....	43	16:9.....	50
Pip-Pap.....	43	4:3.....	50
Pip Size.....	43	Panoramic.....	50
PIP Position.....	44	14:9.....	51
Source.....	44	Cinema.....	51
Program.....	44	Subtitle.....	51
Swap.....	44	Zoom.....	51
Sleep Timer.....	44	Teletext.....	51
Child Lock.....	44	Tips.....	52
Language.....	44	Screen Care.....	52
Default Zoom.....	44	Image Persistence.....	52
Blue Background.....	44	No Power.....	52
Menu Background (*).....	44	Poor Picture.....	52
Backlight.....	44	No Picture.....	52
Menu Timeout.....	44	Sound.....	52
Teletext Language.....	44		

Remote Control.....	52
Input Sources.....	52
Appendix A: PC Input Typical Display Modes.....	53
Appendix B: AV and HDMI Signal Compatibility (Input Signal Types)	54
Appendix C: Pin Specifications (*).....	55
SCART connector pin specifications	55
HDMI connector pin specifications	55
Signal Input.....	55
PC RGB Terminal (D-sub 15-pin connector).....	55
S-input connector pin specifications	55
Appendix D: PIP/PAP Mode Combinations (*)	56
Appendix E: Supported File Formats for USB Mode (*).....	57
Specifications	58

Features

- Remote controlled colour LCD TV.
- Fully integrated digital/cable TV (DVB-T/C) (*).
- Fully integrated digital TV (DVB-T) (*).
- HDMI connector(s) for digital video and audio. This connection is also designed to accept high definition signals.
- USB connection (*).
- 200 programmes from VHF, UHF (analogue).
- OSD menu system.
- Teletext, fastext, TOP text.
- SRS TruSurround XT virtual surround sound.
- Two scart sockets for external devices (such as video, video games, audio set, etc.).
- Stereo sound system. (German+Nicam)
- Headphone connection.
- Audio line out via coaxial or SPDIF.
- Automatic programming system.
- Forward or backward manual tuning.
- PLL (Frequency Search).
- Sleep timer.
- Child lock.
- NTSC playback.
- PIP / PAP / PAT functions.
- AVL (Automatic Volume Limiting).
- Automatic sound mute when no transmission.
- Auto switching to standby mode if no valid signal detected for five minutes.
- PC input (optional).
- Plug&Play for Windows 98, ME, 2000, XP, Vista¹
- Game Mode (optional).
- FullPIX picture enhancement (*).
- 3D comb filter.
- 100 hz frequency scan (*).
- Movie Sense (*).
- Active antenna power (*).

(*) *Optional: It is possible that this function is not included in your TV.*

Accessories

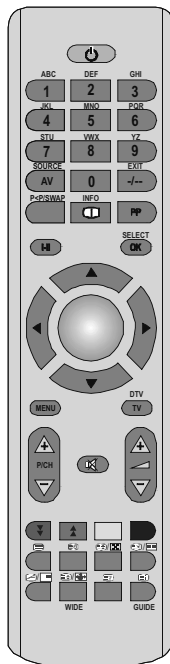

Remote Controller



Batteries

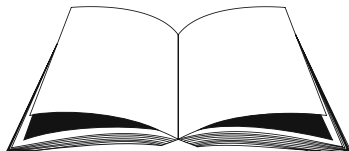

Instruction Book

Introduction

Thank you for choosing this Finlux LCD TV. This manual will guide you for the proper operation of your TV. Before operating the TV, please read this manual thoroughly.



This instruction manual includes all options of the Finlux LCD TVs. It is possible that some functions are not available in your TV.

Please do keep this manual in a safe place for future references.

Preparation

For ventilation, leave a free space of at least 10 cm all around the set. To prevent any fault and unsafe situations, please do not place any objects on top of the set.

Use this device in moderate climates.

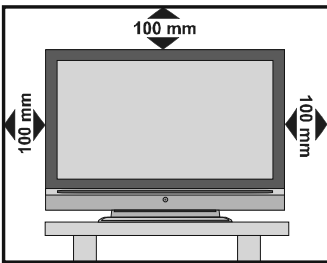

Safety Precautions

Please read the following recommended safety precautions carefully for your safety.

Power Source

The TV set should be operated only from a 220-240 V AC, 50 Hz outlet. Ensure that you select the correct voltage setting for your convenience.

Power Cord

Do not place the set, a piece of furniture, etc. on the power cord (mains lead) or pinch the cord. Handle the power cord by the plug. Do not unplug the appliance by pulling from the power cord and never touch the power cord with wet hands as this could cause a short circuit or electric shock. Never make a knot in the cord or tie it with other cords. The power cords should be placed in such a way that they are not likely to be stepped on. A damaged power cord can cause fire or give you an electric shock. When it is damaged and needs to be replaced, it should be done by qualified personnel.

Moisture and Water

Do not use this device in a humid and damp place (avoid the bathroom, the sink in the kitchen, and near the washing machine). Do not expose this device to rain or water, as this may be dangerous and do not place objects filled with liquids, such as flower vases, on top. Avoid from dripping or splashing.

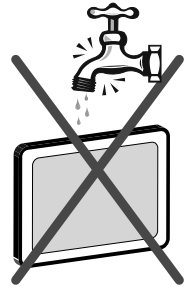

If any solid object or liquid falls into the cabinet, unplug the TV and have it checked by qualified personnel before operating it any further.

Cleaning

Before cleaning, unplug the TV set from the wall outlet. Do not use liquid or aerosol cleaners. Use soft and dry cloth.

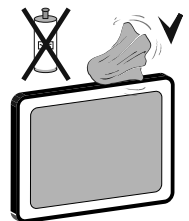

Ventilation

The slots and openings on the TV set are intended for ventilation and to ensure reliable operation. To prevent overheating, these openings must not be blocked or covered in anyway.

Heat and Flames

The set should not be placed near to open flames and sources of intense heat such as an electric heater. Ensure that no open flame sources, such as lighted candles, are placed on top of the TV. Batteries should not be exposed to excessive heat such as sunshine, fire or the like.



Lightning

In case of storm and lightning or when going on holiday, disconnect the power cord from the wall outlet.

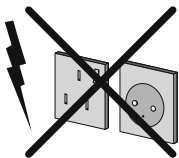

Replacement Parts

When replacement parts are required, make sure that the service technician has used replacement parts, which are specified by the manufacturer or have the same specifications as the original one. Unauthorized substitutions may result in fire, electrical shock or other hazards.

Servicing

Please refer all servicing to qualified personnel. Do not remove the cover yourself as this may result in an electric shock.

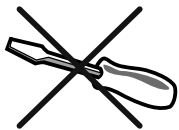

Waste Disposal

Instructions for waste disposal:

- Packaging and packaging aids are recyclable and should principally be recycled. Packaging materials, such as foil bag, must be kept away from children.
- Batteries, including those which are heavy metal-free, should not be disposed of with household waste. Please dispose of used battery in an environment friendly manner. Find out about the legal regulations which apply in your area.

- Cold cathode fluorescent lamp in LCD PANEL contains a small amount of mercury; please follow the local laws or regulations for disposal.

Information for Users in European Union Countries

This symbol on the product or on its packaging means that your electrical and electronic device should be disposed at the end of its service life separately from your household wastes. There are separate collection systems for recycling in EU.

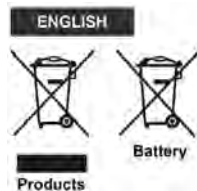

For more information, please contact the local authority or the dealer where you purchased the product.

Information for Users on Disposal of Old Equipment and Batteries

[European Union only]

These symbols indicate that equipment with these symbols should not be disposed of as general household waste. If you want to dispose of the product or battery, please consider the collection systems or facilities for appropriate recycling.

Notice: The sign Pb below the symbol for batteries indicates that this battery contains lead.

Disconnecting the Device

The mains plug is used to disconnect TV set from the mains and therefore it must remain readily operable.

Headphone Volume

Excessive sound pressure from earphones and headphones can cause hearing loss.



Installation

To prevent injury, this device must be securely attached to the wall in accordance with the installation instructions when mounted to the wall (if the option is available).

LCD Screen

The LCD panel is a very high technology product with about a million thin film transistors, giving you fine picture details. Occasionally, a few non-active pixels may appear on the screen as a fixed blue, green or red point. Please note that this does not affect the performance of your product.

Warning

Do not leave your TV in standby or operating mode when you leave your house.

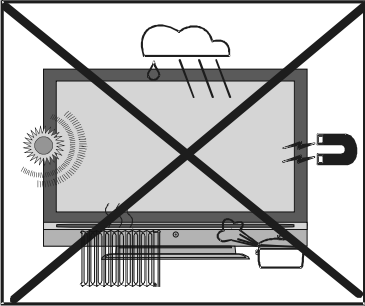

Licence Notification

SRS (●)®

TruSurround XT is a trademark of SRS Labs, Inc. TruSurround technology is incorporated under license from SRS Labs, Inc.

Overview of the Remote Control

1. Standby
2. Numeric buttons
3. Source Selection
4. Swap / Previous Programme
5. Mono/Stereo - Dual I-II
6. Cursor left
7. Cursor down
8. Menu
9. Programme up - **Page down (*)** / Programme down - **Page up (*)**
10. Green button / Picture / **Subtitle on-off (*) (**)**
11. Red / Sound menu / **Channel list (*) (**)**
12. Time / **Subtitle on-off (*) (***)**
13. Teletext
14. Mix (in TXT mode) / PIP mode
15. Expand (in TXT mode) / Image Size
16. Reveal (in TXT mode) / Switch from TV to PC
17. Index Page / **Guide (*) (**)**
18. Update (in TXT mode) / PAP mode
19. Hold (in TXT mode) / PIP position
20. Blue / Install / **Favourite Mode Selection (*) (**)**
21. Yellow / Feature / **Current Language (*) (**)**
22. Volume Up / Volume down
23. Mute
24. TV / **Digital TV (*)** / Quit menu
25. Cursor right
26. Cursor up
27. Okay (store) / **Select (*)** / Freeze picture
28. Info
29. Picture mode selection
30. **Exit (*)**

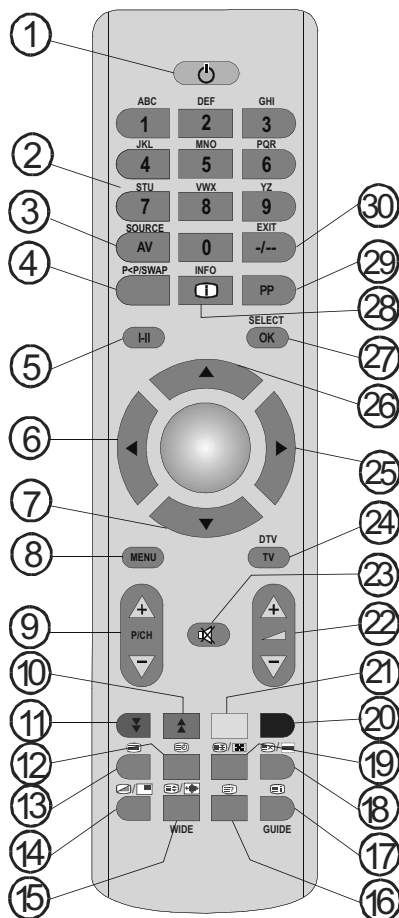

(*) **Bold printed functions are only available for DIGITAL TV models.**

(**) *For continental Europe country options only.*

(***) *For UK only.*

LCD TV and Operating Buttons (for 760 and 785 models)

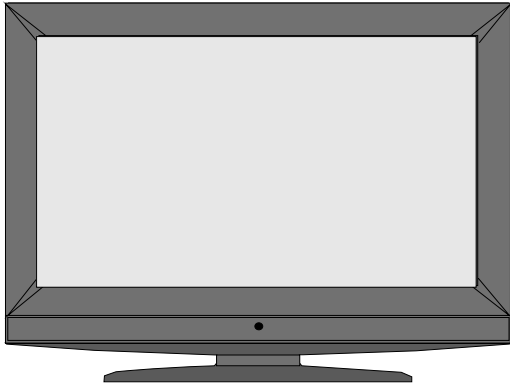

FRONT VIEW

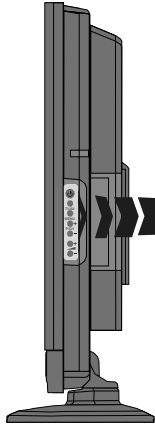

SIDE VIEW

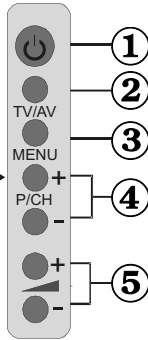

1. Standby button
2. TV/AV button
3. MENU button
4. Programme Up/Down buttons
5. Volume Up/Down buttons

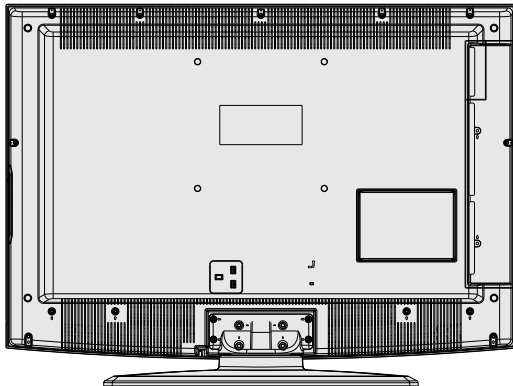

REAR VIEW

LCD TV and Operating Buttons (for 845 and 850 models)

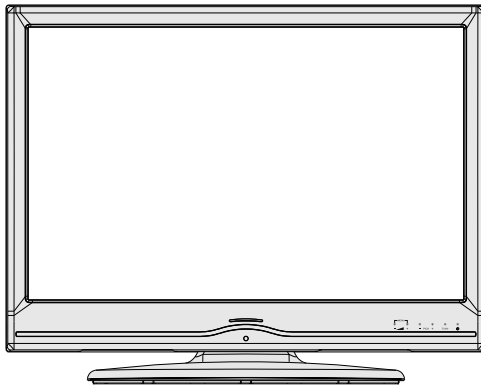

FRONT VIEW

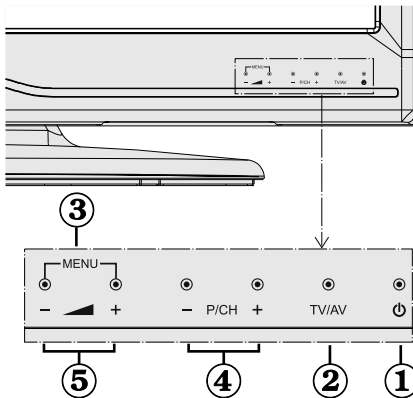

1. Standby button
2. TV/AV button
3. MENU button
4. Programme Up/Down buttons
5. Volume Up/Down buttons

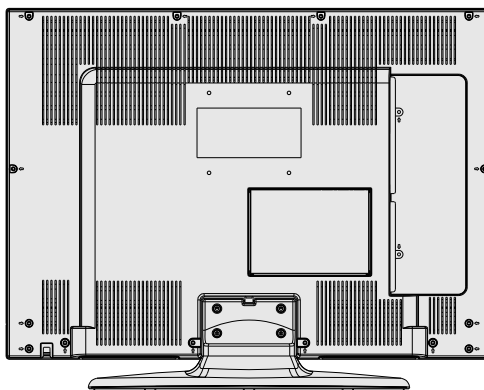

REAR VIEW

Viewing the Connections- Back Connectors (*)

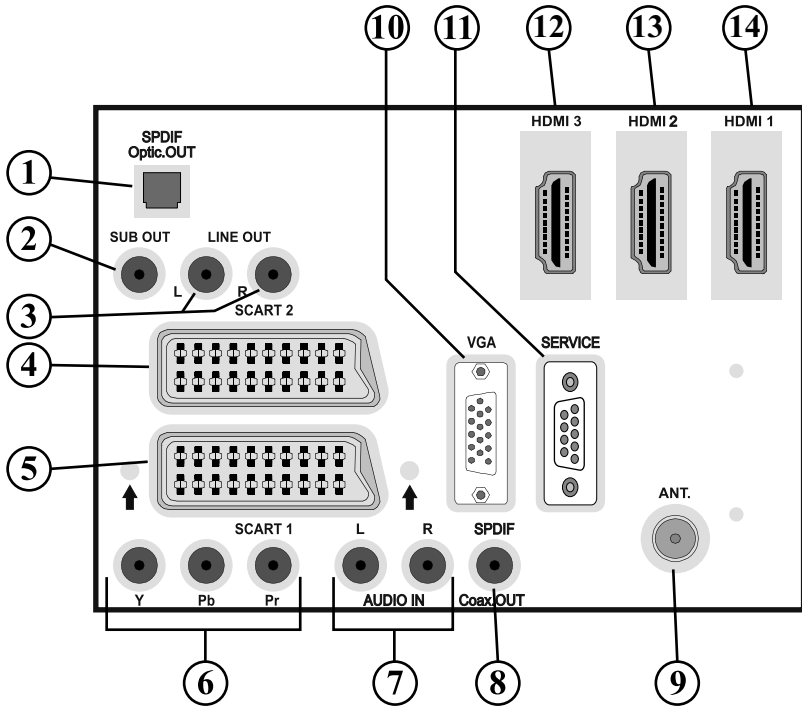

All listed connections below may not be supported together. Some connections are optional and it is possible that some connections are not available in your TV.

1. **S/PDIF Out** outputs digital audio signals of the currently watched source.
Use an optical fiber cable (EIAJ optical) to transfer audio signals to a device that has S/PDIF input.
2. **Subwoofer Out** is for connecting an external, active subwoofer to the set to give a much deeper bass effect.
Use an appropriate RCA cable to connect the set to a subwoofer unit.
3. **Audio Line Outs** output audio signals to an external device such as an optional sound system.
To connect the external speakers to your TV, use **AUDIO LINE OUTS** of the TV with an audio cable.
4. **SCART 2** inputs or outputs for external devices.
5. **SCART 1** inputs or outputs for external devices.
Connect the **SCART** cable between **SCART** sockets on TV and **SCART** socket on your external device (such as a decoder, a VCR or a DVD player).
Note: If an external device is connected via the **SCART** sockets, the TV will automatically switch to AV mode. If both sockets are employed at the same time, **SCART 1** will override **SCART 2** unless manually selected.
Note: You should connect the decoder to EXT-1, if you are planning to watch a scrambled channel. The decoder might not function properly if you do not connect the decoder to the

(*) *Optional: It is possible that this function is not included in your TV.*

Scart 1 (Ext-1) socket.

6. **Component Video Inputs (YPbPr)** are used for connecting component video. You can connect the component video and audio sockets with a device that has component output. Connect the component video cables between the **COMPONENT VIDEO INPUTS** on the TV and the component video outputs of your device. While connecting, be sure that the letters on your TV, “**Y**”, “**Pb**”, “**Pr**” correspond with your device’s connectors.
7. **PC/YPbPr Audio Inputs** are used for connecting audio signals of a PC or a device that connects to the TV via YPbPr. Connect the PC audio cable between the **AUDIO INPUTS** on the TV and audio output of your PC to enable PC audio. Connect the audio cable between **AUDIO INPUTS** on the TV and audio outputs of your device to enable component audio.
8. **S/DPDIF Coaxial Out** outputs digital audio signals of the currently watched source. Use an **SPDIF coaxial cable** to transfer audio signals to a device that has S/DPDIF input.
9. **RF Input** connects to an antenna or a cable. Note that if you use a decoder or a media recorder, you should connect the aerial cable through the device to the television with an appropriate antenna cable, as shown in the illustration in the following pages.
10. **PC Input** is for connecting a personal computer to the TV set. Connect the PC cable between the **PC INPUT** on the TV and the PC output on your PC.
11. **RS232 Service pin.**
12. **HDMI-3:** HDMI Input
HDMI Inputs are for connecting a device that has an **HDMI** socket. Your LCD Television is capable of displaying High Definition pictures from devices such as a High Definition Satellite Receiver or DVD Player. These devices must be connected via the HDMI sockets or Component Socket. These sockets can accept either 720p, 1080i, 1080p (*) signals. No sound connection is needed for an HDMI to HDMI connection.
13. **HDMI 2:** HDMI Input
14. **HDMI 1:** HDMI Input

When you use the wall mount kit with the LCD TV, we would definitely recommend to plug all your cables into the back of the LCD before mounting to the wall.

Viewing the Connections - Side Connectors (*)

All listed connections below may not be supported together.

(*) **Optional: It is possible that this function is not included in your TV**

1. CI Slot is used for inserting a CI card. A CI card allows you to view all the channels that you subscribe to. For more information, see "Conditional Access" section.
2. Side USB input.
Note: Codec update cannot be performed via USB.
3. Side HDMI Input is for connecting a device that has an HDMI socket.
4. Headphone jack is used for connecting an external headphone to the system. Connect to the HEADPHONE jack to listen to the TV from headphones (optional).
5. Video Input is used for connecting video signals of external devices. Connect the video cable between the VIDEO IN socket on the TV and the VIDEO OUT jack on your device.
6. Audio Inputs are used for connecting audio signals of external devices. Connect the audio cable between the AUDIO INPUTS on the TV and the AUDIO OUTPUT jacks on your device. Note: If you connect a device to the TV via the VIDEO INPUT, you should also connect your device with an audio cable to the AUDIO INPUTS of the TV to enable audio.
7. S-Video Input is used for connecting an S-Video signal (e.g. from a camcorder or VCR). For using S-VIDEO input; connect the video cable between the S-VIDEO input on the TV and the S-Video output on your device. Connect the audio cable between the AUDIO INPUTS (indicated with number 6 in the illustration) on the TV and the audio jacks on your device.

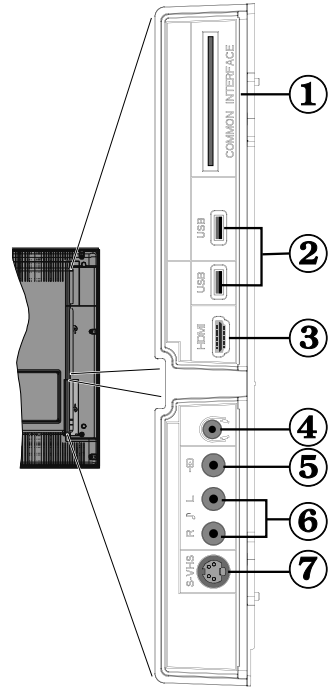

Power Connection

IMPORTANT: The TV set is designed to operate on 220-240V AC, 50 Hz.

- After unpacking, allow the TV set to reach the ambient room temperature before you connect the set to the mains.
- Plug the power cable to the mains socket outlet.

Aerial / Cable (*) Connection

- Connect the aerial or cable (* optional) TV plug to the AERIAL / CABLE socket located at the rear of the TV.

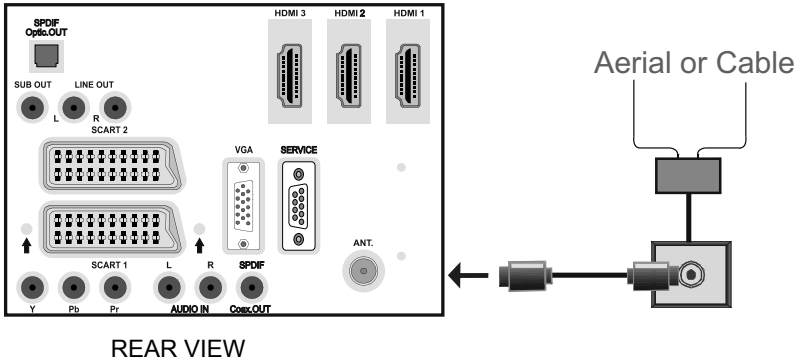

Using Digital Multimedia Connectors (*)

- You can connect USB devices to your TV by using the USB input of the TV. This feature allows you to display/play JPG and MP3 files stored in a USB stick.
- It is possible that certain types of USB devices (MP3 Players) may not be compatible with this TV.
- You may back up your files before making any connections to the TV set in order to avoid any possible data loss. Note that manufacturer will not be responsible for any file damage or data loss.
- Do not pull out USB module while playing a file.

CAUTION: Quickly plugging and unplugging USB devices, is a very hazardous operation. Especially, do not repeatedly quickly plug and unplug the drive. This may cause physical damage to the USB player and especially the USB device itself.

SIDE VIEW USB MEMORY

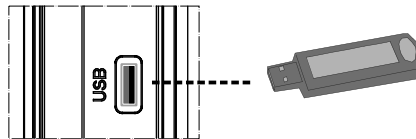

USB Memory Connection

- Plug your USB device to the USB input of the TV.

Note: Some USB hard disk drives may not be supported by USB Memory connection. Only USB hard disk drives with FAT32 file system format is supported, NTFS file system format is not supported.

Note: If the plugged USB disk is not recognised, please reinsert the disk.

- It is recommended that you connect your USB device directly to the USB input of the TV. Some compatibility problems may occur if you use a separate cable connection.



(*) *Optional: It is possible that this function is not included in your TV.*

Side HDMI Connection (*)

You can use side HDMI input to connect a device that has an HDMI connector to your TV. Use an appropriate HDMI cable to make such a connection. Note that you should switch to HDMI-4 source to view the content from the connected device. Power off both the TV and the device before making any connections.

- Side HDMI Input supports connections between HDMI devices such as DVD players. You can use side HDMI input of the TV to connect to an external HDMI device. Use an HDMI cable to connect.

HDMI DEVICE SIDE VIEW

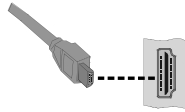

Connecting the LCD TV to a PC (*)

For displaying your computer's screen image on your LCD TV, you can connect your computer to the TV set.

- Power off both computer and display before making any connections.
- Use 15-pin D-sub display cable to connect a PC to the LCD TV.
- When the connection is made, switch to PC source. See "Input selection" section.
- Set the resolution that suits your viewing requirements. Resolution information can be found in the appendix parts.

REAR VIEW

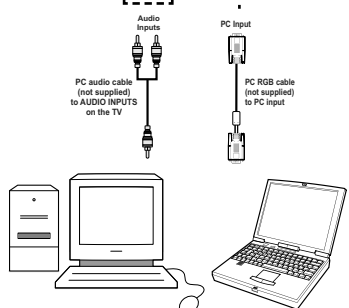
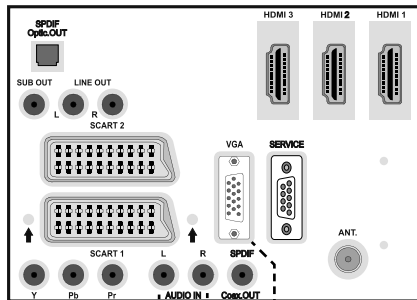

(*) Optional: It is possible that this function is not included in your TV.

Connecting to a DVD Player (*)

If you want to connect a DVD player to your LCD TV, you can use connectors of the TV set. DVD players may have different connectors. Please refer to your DVD player's instruction book for additional information. Power off both the TV and the device before making any connections.

Note: Cables shown in the illustration are not supplied.

- If your DVD player has an HDMI socket, you can connect via HDMI. When you connect to DVD player as illustrated below, switch to HDMI source. See, "Input Selection" section.
- Most DVD players are connected through COMPONENT SOCKETS. Use a component video cable to connect video input. For enabling audio, use a component audio cable as illustrated below. When the connection is made, switch to YPbPr source. See, "Input selection" section.
- You may also connect through the SCART 1 or SCART 2. Use a SCART cable as shown below.

Note: These three methods of connection perform the same function but in different levels of quality. It is not necessary to connect by all three methods.

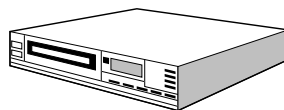
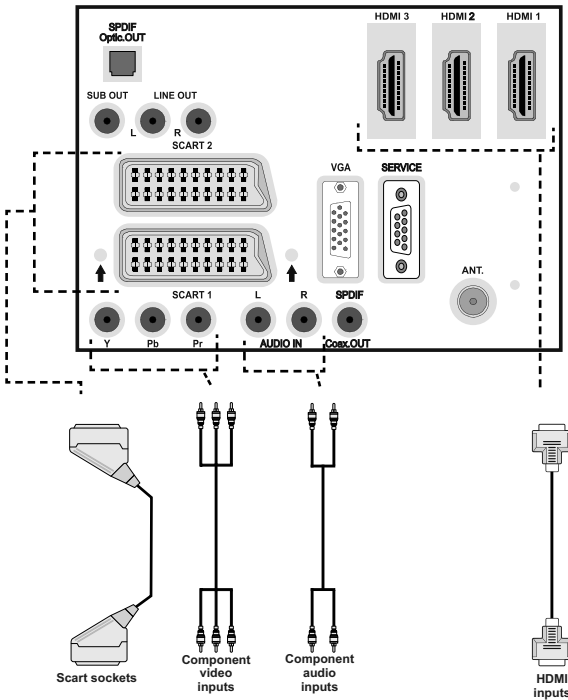

DVD Player

REAR VIEW

(*) *Optional: It is possible that this function is not included in your TV.*

Using Side AV Connectors (*)

You can connect a range of optional equipment to your LCD TV. Possible connections are shown below. Note that cables shown in the illustration are not supplied.

- For connecting a camcorder, connect to the S-VIDEO or VIDEO IN socket and the AUDIO SOCKETS. Do not connect the camcorder to S-VIDEO and VIDEO IN socket at the same time since it can cause noise in the picture. For selecting the related source, see the section “Input selection” in the following parts.
- To listen the TV sound from headphones, connect to the HEADPHONE jack of the TV.

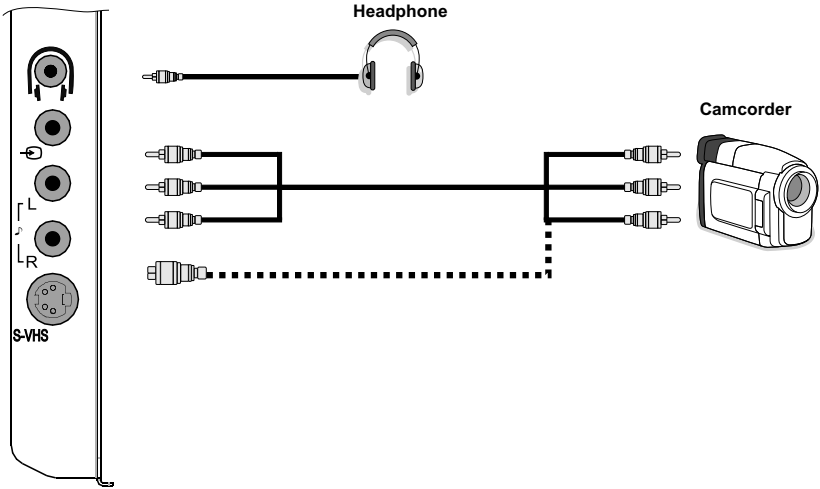

SIDE VIEW

(*) Optional: It is possible that this function is not included in your TV.

Using Other Connectors (*)

You can connect a range of optional equipment to your LCD TV. Possible connections are shown below. Note that cables shown in the illustration are not supplied.

- To connect external speakers, use an audio cable. Do not reverse the AUDIO LEFT and AUDIO RIGHT jacks. Turn on the LCD TV and external speaker set after all connections are made. Refer to your speaker set's manual for further queries.
- For connecting a device that has SPDIF support, use an appropriate SPDIF cable to enable sound connection.

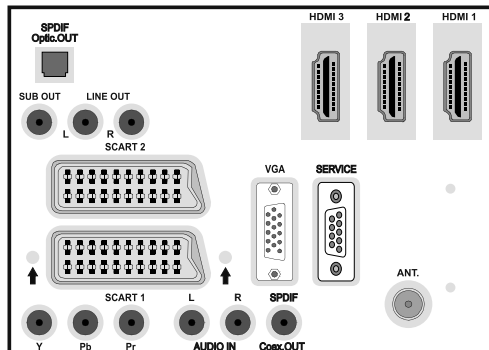
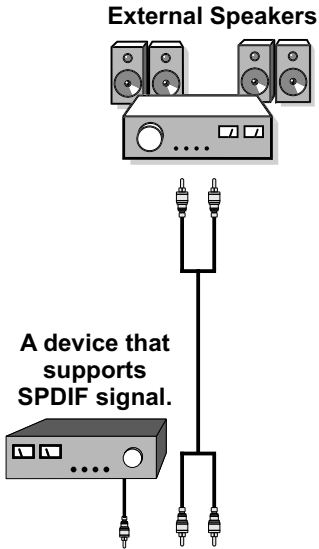

REAR VIEW

(*) *Optional: It is possible that this function is not included in your TV.*

Connecting Other Equipment via Scart (*)

Most devices support SCART connection. You can connect a; DVD recorder, a VCR or a decoder to your LCD TV by using the SCART sockets. Note that cables shown in the illustration are not supplied.

Power off both the TV and the devices before making any connections.

For more information, refer to your connected device's own instruction book.

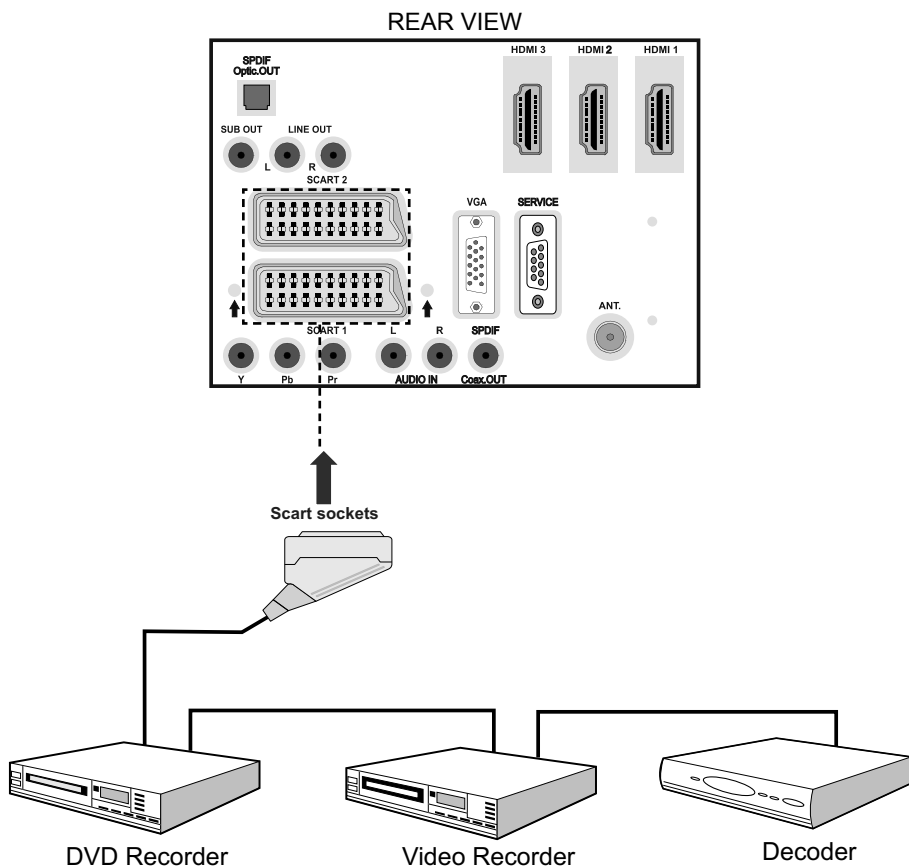

(*) *Optional: It is possible that this function is not included in your TV.*

Inserting Batteries in the Remote Control Handset

- Remove the battery cover located on the back of the handset by gently pulling backwards from the indicated part.
- Insert a **CR2025** or equivalent type of battery inside and then replace the battery cover.

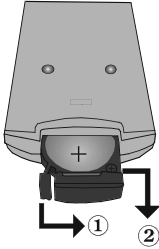

Note: Remove the battery from remote control handset when it is not to be used for a long period. Otherwise it can be damaged due to any leakage of batteries.

Operating Range for the Remote Control

- Point the top of the remote control toward the LCD TV's remote sensor LED while pressing a button.



Remote range is approximately 7m/23ft.

Switching the TV On/Off

To Switch the TV On

- Connect the power cord to the 220-240V AC 50 Hz.
- Press STANDBY switch. Then the standby LED lights up.
- To switch on the TV from standby mode either:
 - Press the “**⏻**” button, **P/CH+** or **P/CH-** or a numeric button on the remote control.
 - Press the **-P/CH** or **P/CH+** button on the TV. The TV will then switch on.

Note: If you switch on your TV via PROGRAMME UP/DOWN buttons on the remote control or on the TV set, the programme that you were watching last will be reselected.

By either method the TV will switch on.

To Switch the TV Off

- Press the “**⏻**” button on the remote control or press the STANDBY switch, so the TV will switch to standby mode.
- **To power down the TV completely, unplug the power cord from the mains socket.**

Note: When the TV is switched to standby mode, standby LED can blink to indicate that features such as Standby Search, Over Air Download or Timer is active (*).

Input Selection

Once you have connected external systems to your TV, you can switch to different input sources.

- Press “**AV**” button on your remote control for directly changing sources.

or,

- Select “**Source**” option from the main menu by using “**◀**” or “**▶**” button. Use then “**▼**” or “**▲**” button to highlight an input and press “**▶**” button to select.

Note: You can mark desired source options by pressing the **OK** button. Therefore, when “**AV**” button is pressed, only the marked source options will be available (except for the TV source).

• It is possible that all source options are not included in your TV.



Basic Operations

You can operate your TV using both the remote control and onset buttons.

Operation with the Buttons on the TV

Volume Setting

- Press “**▲**” button to decrease volume or “**▼**” button to increase volume, so a volume level scale (slider) will be displayed on the screen.

Programme Selection

- Press “**P/CH +**” button to select the next programme or “**P/CH -**” button to select the previous programme.

Viewing Main Menu

- Press the “**M**” button to enter main menu. In the Main menu select sub-menu using “**P/CH -**” or “**P/CH +**” buttons and enter the sub-menu using “**▲**” or “**▼**” buttons. To learn the usage of the menus, refer to the menu system sections.

AV Mode

- Press the “**TV/AV**” button in the control panel on the TV to switch between AV modes.

Note: Buttons on the TV set will play an operation sound when pressed. This sound cannot be muted (applies to Thinlux models).

Operation with the Remote Control

- The remote control of your TV is designed to control all the functions of the model you selected. The functions will be described in accordance with the menu system of your TV.
- Functions of the menu system are described in the following sections.

Volume Setting

- Press “**▲**” button to increase the volume. Press “**▼**” button to decrease the volume. A volume level scale (slider) will be displayed on the screen.

Programme Selection (Previous or Next Programme)

- Press “**P/CH -**” button to select the previous programme.
- Press “**P/CH +**” button to select the next programme.

Programme Selection (Direct Access)

- Press numeric buttons on the remote control to select programmes between 0 and 9. The TV will switch to the selected programme. To select programmes between 10 - 299 (for IDTV) or 10-199 (for analogue), press the numeric buttons consecutively (e.g. for programme 27, first press 2 and then 7). When the pressing time is due for the second numeric button, only the first digit programme will be displayed. The limit of the delay time is 3 seconds.
- Press directly the programme number to reselect single digit programmes.

Digital TV Mode

Initial Settings

When the TV set is operated for the first time, the TV switches to IDTV mode.

Because this is the first time the TV is used, there are no channels stored in the memory.

When the TV is turned on for the first time, the menu for the language selection appears on the screen. The message “Welcome please select your language!” is displayed in all language options sequentially in the OSD:

By pressing the “**▼**” or “**▲**” buttons highlight the language you want to set and press OK button. After then, “First time installation” OSD will appear on the screen. By pressing “**◀**” or “**▶**” buttons, select the country you want to set and press OK button. (** for EU countries).

Note: Country selection OSD will not be available for UK.

After then, the active antenna selection OSD appears on the screen:

By pressing “◀” or “▶” buttons, set active antenna mode as on or off.

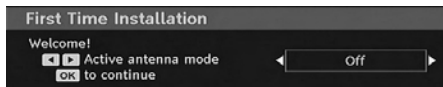

If an active antenna is connected to your TV, you can select this option as On. Antenna power should be “Off” when standard antenna is used instead of the active antenna. See Configuration Menu in the following sections for more information.

Press OK button on the remote control to continue and the following message will be displayed on the screen:

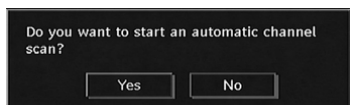

To start installation process, select “Yes”, to cancel select “No”.

- To select the “Yes” or “No” option, highlight the item by using “◀” or “▶” buttons and press the OK button.

After then, the following OSD will be displayed on the screen:

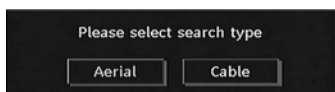

If you select **CABLE** option, the following screen will be displayed:

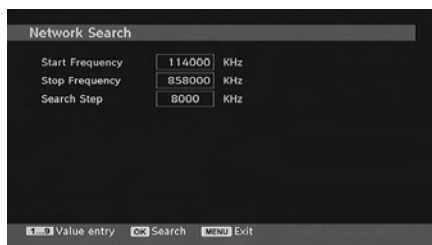

You can select frequency ranges from this screen. For highlighting lines you see, use “▼” or “▲” button. You can enter the frequency range manually by using the numeric buttons on the remote control.

- After this operation, you can set Search Step as 8000 KHz or 1000 KHz. If you select 1000 KHz, the Tv will perform search process in a detailed way. Searching duration will thus increase accordingly. When finished, press **OK** button to start automatic search. Automatic searching screen will be displayed during the process.

Note: If you select an extended gap between Start and Stop frequency rate, automatic search duration will take a longer time.

If you select **AERIAL** option from the Search Type screen, the digital television will search for digital terrestrial TV broadcasts:

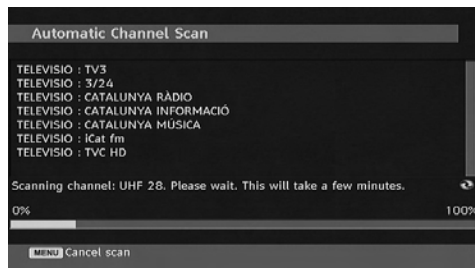

The IDTV will automatically tune to the UHF or VHF (**for continental Europe country options) transmission channels, searching for digital terrestrial TV broadcasts and displaying the names of channels found. This process will take about a few minutes. To cancel searching, you can press the “**MENU**” button at any time during the process.

Note: If the digital TV fails to store any channels, “No channels available.” message will be displayed on the screen.

Either you select **AERIAL** or **CABLE** option from the search type menu, after the digital automatic search is completed, the following message asking for analogue channel search appears on the screen:

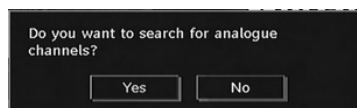

To search for analogue channels, select “Yes”. TV switches to the analogue TV mode. The menu below is displayed to search for analogue channels:



Select your Country, Language and Text language by using “◀” or “▶” and “▼” or “▲” buttons. Press OK or RED button to continue. To cancel, press the BLUE button.

For more information on this process, see “Install Menu” section.

Note: For proper functioning of digital teletext in DTV mode, you should set country as UK in analogue AUTO PROGRAM (for UK only).

General Operation

Pressing the “TV/DTV” button at any time while watching television programmes will switch the TV set between the digital terrestrial television broadcasting and its normal analogue broadcasting.

Information Banner

- Whenever you change channel, using the P- / P+ button or the numeric buttons, the TV displays the broadcast picture along with an information banner at the bottom of the screen (available only in DTV mode). This will remain on the screen for a few seconds.
- The information banner can also be displayed at any time while watching TV by pressing the INFO button on the remote control:



The information banner gives information on the channel selected and the programmes on it. The name of the channel is displayed, along with its channel list number. Broadcast type information is also displayed.

Hint: Not all channels broadcast the programme data. If the name and time of the programme are not available, then information banner will be displayed with blanks.

- Icons are also displayed in the information banner and if this channel is a favourite channel, favourite channel icon will also be displayed.

If the selected channel is locked, you must enter the correct four numeric code to view the channel. “Enter Lock Key” will be displayed on the screen in such a case:

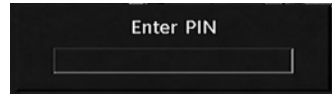

Electronic Programme Guide (EPG)

- Some information about the current and next events are included in the DTV broadcasts.
- Please note that event information is updated automatically. If there is no event information data available in channels, only channel names with “No Information Available” banner is displayed.
- Press **GUIDE** button to view the EPG menu.
- Electronic Programme Guide appears on the screen. It is able to get Information of the channel - programs weekly by means of 7-DAY-EPG. All programs of channels are displayed. The current program is highlighted and there is brief information about the programs of the channel, such as: name, short/extended event description, start & end time. The time scale can be changed by pressing left or right buttons. If there is any event information data available, only programme names and dates are displayed. On the bottom of the screen; info bar, showing all the available commands, will be displayed.



RED button (Shrink): makes info boxes smaller.

GREEN button (Expand): makes info boxes larger.

YELLOW button (Prev. Day): displays programmes of previous day.

BLUE button (Next day): displays programmes of the next day.

INFO (Details): displays programmes in detail.

Numeric buttons (Jump): go to preferred channel directly via numeric buttons.

OK : views options for future programmes.

P<P : jumps to the current broadcast.

- Press “0” button to view Guide Search menu. Using this feature, you can search the programme guide database in accordance with the selected genre or with name match. Info available in the programme guide will be searched and results matching your criteria will be listed.
- You can select programmes or set timers by highlighting a channel and then pressing OK button.

Note: Searching process can be performed by the desired date rate or by the channel basis.

Displaying Subtitles

With digital terrestrial broadcasting (DVB-T), some programmes include subtitles. Subtitles can be displayed while watching these programmes.

*Note: You can enable subtitles by pressing the  (** for UK) or GREEN (** for continental Europe country options) button.*

Press the “M” button to display the main menu, highlight the **Setup** and then **Language** menu using “▼” or “▲” button and press the **OK** button to display the “Language settings” menu.

Highlight the “Subtitle” item in the “Language settings” menu and use ◀ or ▶ button to set Subtitle to the desired language.

If “Subtitle” is on and a language option is set, pressing the TELETEXT () button causes the following warning message display on the screen (** for UK only):

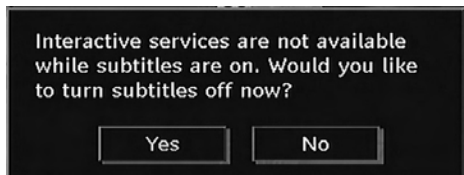

Digital Teletext (** for UK broadcasts only)



With digital terrestrial broadcasting (DVB-T), in addition to pictures and sound, you can also view digital teletext.

Digital teletext is sometimes broadcast at the same time with the normal broadcasting.

- Press the TELETEXT () button.
- The digital teletext information appears.
- Operate it with the coloured buttons, cursor buttons and OK button.

The operation method may differ depending on the contents of the digital teletext.

Follow the instructions displayed on digital teletext screen.

- When “Press SELECT” button or similar message appears on the screen, press the OK button.
- When the TELETEXT () button is pressed, the TV returns to television broadcasting.
- With digital terrestrial broadcasting (DVB-T), in addition to digital teletext broadcasting together with the normal broadcasting, there are also channels with just digital teletext broadcasting.
- The aspect ratio (picture shape) when watching a channel with just digital teletext broadcasting is the same as the aspect ratio of the picture viewed previously.
- When you press the TELETEXT () button again, the digital teletext screen will be displayed.

Widescreen

Depending on the type of the broadcast being transmitted, programmes can be viewed in a number of formats. Press the **WIDE** button repeatedly to select between Auto, 16:9, 4:3, Panoramic, 14:9, Cinema, Zoom or Subtitle.

When Auto is selected, the format being displayed is determined by the picture being broadcast.

PLEASE NOTE: Menu size changes depending on the chosen image size.

Digital TV Menu System

The IDTV menu can only be viewed when watching digital terrestrial broadcasting. Press the TV/DTV button to turn IDTV on while the TV is in analogue mode.

Press the “**M**” button. The menu below appears on the screen:



Channel List

Using the “▼” or “▲” button on the remote controller, make sure that the first item, Channel List, is highlighted and press the OK button to display the Channel List.

The following operations can be performed in this menu:

- Navigating the entire list of channels
- Deleting channels
- Renaming channels
- Adding locks to channels
- Setting favourites
- Moving channels

Channel List is the place where the channels are managed.



Navigating Entire Channel List

Press “▼” or “▲” button for selecting the previous or next channel. You can press **P** - or **P+** button to move page up or page down.

To watch a specific channel, highlight it using “▼” or “▲” button and then press “OK” button, while the “Select” item on Channel List menu is highlighted by using “◀” or “▶” button.

Then the name and number of the selected channel will be displayed in the top-left and top-right of the channel display at the top-right of the screen, respectively.

Moving the channels in the channel list

- Press “▼” or “▲” buttons to select the channel that will be moved.
- Press “◀” or “▶” buttons to select the “Move” item on Channel List menu.

Following OSD will be displayed next to “OK” item to indicate that enter a number by using the numeric buttons on the remote control and press “OK” to confirm.

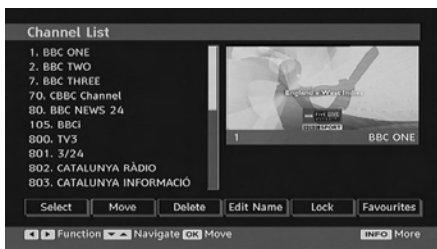

Note: If you enter the same programme number of the channel that you want to move, “... channel services will be replaced. Do you want to continue?” OSD will be displayed. Press OK to confirm or select “No” to cancel.

Deleting Channels in the Channel List

Press “▼” or “▲” button to select the channel that will be deleted.

Press “▼” or “▲” button to select the “Delete” item on Channel List menu. As seen on Channel List menu, **SELECT** is displayed next to Delete item at the bottom of the screen to indicate that you must press the **OK** button to

delete the highlighted channel in the channel list.



Press the **OK** button to delete the highlighted channel in the channel list. Then the message below appears on the screen:

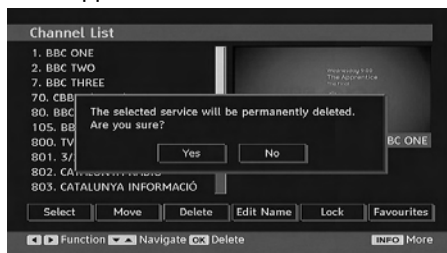

Press “◀” or “▶” button to highlight the desired option. If **OK** button is pressed while “Yes” is highlighted, the highlighted channel is deleted. Selecting “No” cancels the deletion.

Renaming Channels

To rename a specific channel, the channel must be highlighted by pressing “▼” or “▲” button. Then highlight the **Edit Name** item by pressing “◀” or “▶” button as illustrated below. Press the **OK** button to activate the rename feature.



Now pressing “◀” or “▶” button moves to the previous/next character. Pressing “▼” or “▲” button toggles the current character, i.e., ‘b’ character becomes ‘a’ by “▼” and ‘c’ by “▲”. Pressing the numeric buttons ‘0...9’ replaces the highlighted character with the characters printed above the button one by one while the button is pressed.

Press the “M” button to cancel the editing or OK button to save the new name.

Adding Locks to Channels

Channel locking provides a password-protected access to channels selected by parents. In order to lock a channel you should know the parental lock password (default value is set to 0000 in the factory and can only be changed from the Configuration menu).

Select the channel to be locked by highlighting it and select the Lock option by pressing “◀” or “▶” button. When the OK button is pressed, a dialog OSD asking for the password will be displayed.

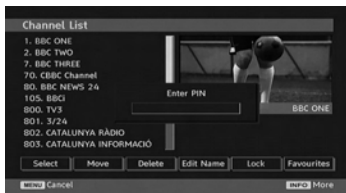

Enter the password by using the numeric buttons on the remote control. The lock icon “” will now be displayed next to the selected channel. Repeat the same operation to cancel the lock.

Setting Favourites

You can set various channels as favourites so that only favourite channels are navigated. To set a favourite channel, you should highlight the “Favourites” item at the bottom of the Channel List menu.

To set a favourite channel, you should highlight the “Favourites” item at the bottom of the Channel List menu. Then press OK button and Edit Favourite List menu appears on the screen.

You can list your favourite channels using Favourite List.

Channel list OSD looks like this:



How to Add a Channel to a Favourites List

- By pressing “▼” or “▲” buttons, highlight the channel that you want to add to the favourite list.
- By pressing OK button, the highlighted channel is added to the Favourite List.
- F icon indicates that a channel is added to Favourite List.

Removing a Channel from Favourite List

- Highlight the channel that you want to remove from the favourite list and press OK button to remove. You can press **OK** button again to re-add a channel.
- To activate Favourites, go to the Configuration menu and select Favourite mode. Use “◀” or “▶” to set Favourite mode as on.

On Screen Help

For all menus, press **INFO** button to display the help information about the menu functions. For Channel List menu the following message is displayed on the screen:

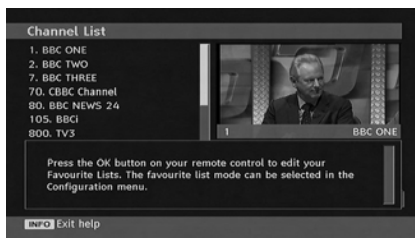

Program Guide

This section is same with the instructions given in the General Operations page. Please see Electronic Programme Guide (EPG) section in the General Operations part.

Timers

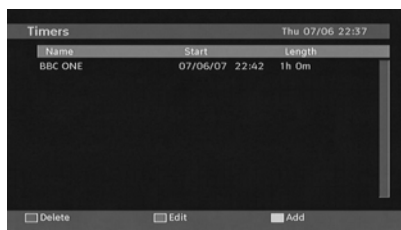

To display timers window, activate the item from the main menu. To add a timer, press **YELLOW** button on the remote control. Then “Add Timer” window appears.

Channel: “◀” or “▶” keys navigate the user through the TV or Radio list.

Date: Starting date is entered via Left/Right or numeric buttons.

Start: Starting time is entered via Left/Right or numeric buttons.

End: Ending time is entered via Left/Right or numeric buttons.

Duration: Duration between Start and End time.

Repeat: You can set a timer to be repeated as Once, Daily or Weekly.

Change/Delete: permits or prohibits any modifications for other users.

You can save the adjustments by pressing GREEN button or cancel the process by pressing RED button. You can edit the list via GREEN button and delete with RED button.

Conditional Access

- Press **M** button to display the main menu and use the “▼” or “▲” button to highlight the “Conditional Access” line and press the **OK** button:



Some Digital Terrestrial channels operate on a Pay Per View basis. These require a subscription and a hardware decoder.

Obtain the Conditional Access Module (CAM) and the viewing card by subscribing to a pay channel company, then insert those to the TV using the following procedure.

- Switch off the TV and unplug from the mains.
- Insert the CAM, then viewing card to the slot that is located in the terminal cover at the left-hand side of the TV (from front view).
- The CAM should be correctly inserted, it is impossible to insert fully if reversed. The CAM or the TV terminal may be damaged if the CAM is forcefully inserted.

- Connect the TV to the mains supply, switch on and then wait for few moments until the card is activated.
- Some CAMs may require the following set up. Please set the CAM by entering the IDTV menu, Conditional Access then pressing the OK button. (CAM set up menu is not displayed when it is not required.)
- To see the viewing contract information: enter IDTV; press the “**M**” button, then highlight Conditional Access and press the **OK** button.
- When no module is inserted, “No Conditional Access module detected” message appears on the screen.
- Refer to the module instruction manual for details of the settings.

NOTE: Insert or remove the CI module only when the TV is in STAND-BY mode or SWITCHED OFF.

TV Setup

You can use this item to display TV functions.

The digital TV Setup menu screen is accessed from the main menu. Press the “**M**” button to display the main menu and use “▼” or “▲” button to highlight “TV Setup”, press the **OK** button to display TV Setup menu screen.



You can find detailed information for all menu items in “Analogue TV Menu System” section.

Setup

The adjustments in this menu are given as the following:



Configuration

You can configure the settings of your TV. Select Configuration from Setup menu and press **OK** to view this menu. Press the **EXIT** button on the remote control to exit.

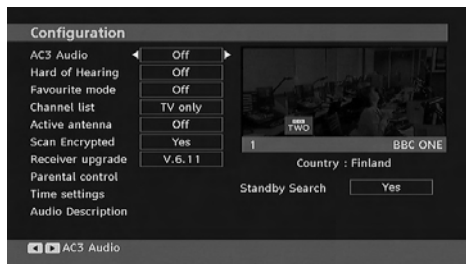

AC3 Audio (**for continental Europe country options only)

In the Configuration Menu, highlight the AC3 Audio item by pressing “▼” or “▲” buttons. Use the “◀” or “▶” buttons to set the AC3 Audio as On or Off.

If the channel that you are watching supports AC3 Audio, turn this setting on.

Hard of Hearing (**for continental Europe country options only)

Use “▼” or “▲” button to select Hard of Hearing and then press “◀” or “▶” button to set this setting as On or Off.

If the broadcaster enables any special signal concerning the audio, you can set this setting as On to receive such signals.

Favourite Mode

Use this function to enable or disable favourite mode. Press “◀” or “▶” button to set this function as on or off.

Broadcast Type

When you set the desired broadcast type by using “◀” or “▶” button, the TV will display the related channel list. If the related source has does not include any stored channels, **“No channels for this type have been found.”** message will be displayed on the screen.

Channel List

Use “▼” or “▲” buttons to go to Channel List option. Use “◀” or “▶” buttons to toggle Channel List Mode. If you select “TV Only”, with the “◀” or “▶” buttons, you navigate through only TV channels. If you select “Radio Only”, with the “◀”

or “▶” buttons, you navigate through only radio channels. If you select “Text Only”, with the “◀” or “▶” buttons, you navigate through only text channels. To save the recent changes and exit; press the “M” button.

Active Antenna

Use “▼” or “▲” buttons to highlight Active Antenna option.

When antenna power option is set as On by pressing “◀” or “▶” button, +5V will be transmitted to the antenna output.

This feature enables the use of active antenna.

Note: Antenna power should be “Off” when standard antenna is used instead of the active antenna.

Scan Encrypted

Scan Encrypted Channel feature will always be ON after performing first time installation. When this setting is on, search process will locate the encrypted channels as well. If it is set as OFF manually, encrypted channels will not be located while in automatic search or manual search.

Use “▼” or “▲” button to select Scan Encrypted and then press “◀” or “▶” button to set this setting as On or Off.

Receiver Upgrade

Over Air Download (OAD)

To ensure that your TV always has the most update information, use this setting. Please ensure that the TV is set to standby mode. The TV automatically powers up at 3.00 A.M. each day and searches for any new information which may be broadcast and will download this to your receiver automatically. This operation will normally take approximately 30 minutes. If you have an important recording to be carried out at 3.00 A.M. and you do not want to interrupt it, disable auto OAD search by performing the following:

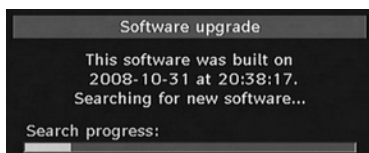

- Press “M” button and using the “▼” or “▲” buttons to choose Setup and press the **OK** button.

- Highlight Configuration menu with “▼” or “▲” keys and press **OK**.
- Use “▼” or “▲” buttons to choose “RECEIVER UPGRADE” and press **OK** button.

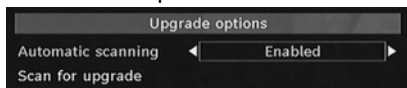

- Using the “◀” or “▶” button change “Automatic scanning” from Enabled to Disabled.
- Highlight “Scan for upgrade” menu with “▼” or “▲” keys and press **OK** to commence upgrade.
- After the search progress is completed, the message “Completed searching for upgrade. No new software was found” appears on the screen if no new software is found.
- Do not forget to re enable the automatic OAD function after you have made your recording by repeating the above instructions but this time selecting **ENABLE**.

Note: Your TV may start in First Time Installation mode after OAD update.

Parental Control

Use “▼” or “▲” buttons to go to Parental Lock option. Press **OK** button to enter the menu. A dialog box asking for the lock key will be displayed. The key is set to “0000” initially. Enter PIN. If it is incorrect, “Wrong Pin” OSD will be displayed. If it is correct, the Parental Control menu will be displayed:

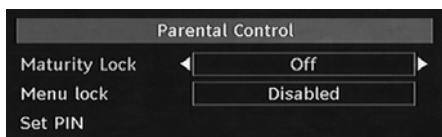

Maturity Lock (**)

*(**) If you set Country option as UK in the first time installation, Maturity Lock option will not be visible.*

When set, this option gets the maturity information from the broadcast and if this maturity level is disabled, does not show video-audio.

Menu Lock

In menu lock you can set locking for all menus, or the Installation Menu to restrict access to these menus. If the menu lock is disabled, there will be free access to the menu system. Use “▼” or “▲” buttons to go to Menu Lock option. Use “◀” or “▶” buttons to choose Menu Lock Mode.

DISABLED : All menus are unlocked.

ALL MENUS : All Menus are accessible only with the correct lock key. So the user cannot add, delete, rename, channels, cannot set timers.

INSTALLATION MENU: Installation menu is locked. So the user can't add channels. Changes will be updated after exiting 'Configuration Menu'.

Set PIN

Use “▼” or “▲” buttons to go to “Set PIN” option. Press **OK** to display the “Set PIN” window. Use numeric buttons to enter new pin number you will need to input your new pin a second time for verification purposes. If both pin numbers are four digits long and the same, the pin will be changed. The factory default pin number is 0000, if you change the pin number make sure you write it down and keep it safe.

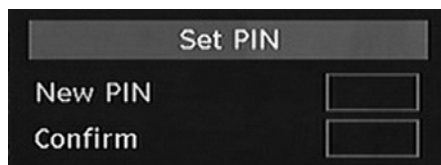

Time Settings (*)

() This setting will not be available for UK.*

In the configuration menu, highlight the Time Settings item by pressing “▼” or “▲” buttons. Press **OK** and Time Settings sub menu will be displayed on the screen. Current Time, Time Zone Setting and Time Zone will be available.

Use “▼” or “▲” buttons to highlight the Time Zone Setting. Time Zone Setting is set using “◀” or “▶” buttons. It can be set to **AUTO** or **MANUAL**. When **AUTO** is selected, Current Time and Time Zone options will not be available to be set. If **MANUAL** option is selected as the Time Zone Setting, Time Zone can be altered:

- By pressing “▼” or “▲” buttons select Time Zone. Use “◀” or “▶” buttons to change the Time Zone between GMT-12 or GMT+12. Current Time on the top of the menu list will then change according to the selected Time Zone.

Audio Description (Optional)

Audio description refers to an additional narration track for blind and visually impaired

viewers of visual media, including television and movies. The description narrator talks through the presentation, describing what is happening on the screen during the natural pauses in the audio (and sometimes during dialogue, if deemed necessary). You can use this feature, only if the broadcaster supports that additional narration track. Use “▼” or “▲” buttons to select an item. Then use “◀” or “▶” buttons to set.

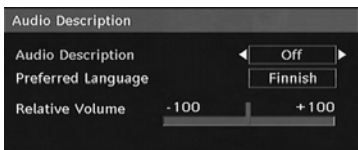

Audio Description (Optional)

This function enables or disables the audio description feature by pressing the “◀” or “▶” buttons.

Preferred Language (Optional)

By pressing the “◀” or “▶” buttons the preferred audio description language is being changed. This setting can be used, only if it is available.

Relative Volume (Optional)

Using this option, the Audio Description volume level can be increased or decreased relatively, according to the general volume.

Standby Search (****)

(****) This setting is visible only when the Country option is set to Denmark, Sweden, Norway or Finland.

Use “▼” or “▲” button to select Standby Search and then press “◀” or “▶” button to set this setting as On or Off. If you change Standby Search to Off, this function will be unavailable.

To use Standby search please make sure that you select Standby Search as On.

Language

In this menu the user can adjust the preferred language. Language is changed by pressing OK button.

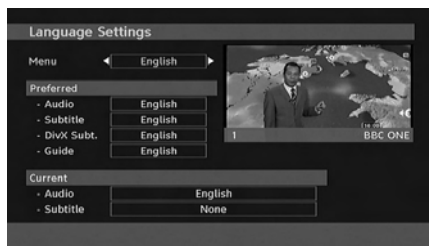

Menu: shows the language of the system

Preferred

These settings will be used if available. Otherwise the current settings will be used.

- **Audio:** by pressing “◀” or “▶” keys change the audio language.
- **Subtitle:** alter the subtitle language with “◀” or “▶” keys. The chosen language will be seen in subtitles.
- **DivX Subtitle:** In order to display subtitles properly, use this setting to select a DivX subtitle language. By pressing “◀” or “▶” button, select the desired language option.
- **Guide:** By pressing “◀” or “▶” buttons change the guide language.

Current

- **Audio:** if audio language is supported change the audio language by pressing “◀” or “▶” buttons
- **Subtitle:** if subtitle is backed up, alter the subtitle language with “◀” or “▶” buttons. The chosen language will be seen in subtitles.

Note: If the Country option is set to Denmark, Sweden, Norway or Finland, the Language Settings menu will function as described below:

Language Settings



In the setup menu, highlight the Language Settings item by pressing “▼” or “▲” buttons. Press OK and Language Settings submenu will be displayed on the screen:

Use “▼” or “▲” buttons to highlight the menu item that will be adjusted and then press “◀” or “▶” button to set.

Notes:

- System Language determines the on-screen menu language.
- Audio Language is used for selecting the soundtrack of a channels.
- Primary settings are the first priority when multiple choices are available on a broadcast. Secondary settings are the alternatives when the first options are not available.
- DivX Subtitle options functions as described above.

Installation

The Installation menu is mainly intended to help you for creating a Channel Table in the most efficient way. Select Installation from the Configuration menu by pressing “▼” or “▲” buttons.

This menu includes the following items:

- Aerial installation
- Cable Installation
- Clear Service List (*)
- First Time Installation

(****) For Denmark, Sweden, Norway or Finland.



Aerial Installation

Select **Aerial Installation** line and use **OK** button to view the menu contents:



Automatic Channel Scan

Automatic channel scan is started by pressing **OK** button while Automatic channel scan item is highlighted.

The following message appears on the screen:

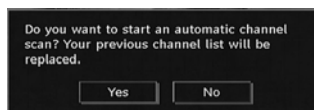

Highlight Yes or No by using “◀” or “▶” buttons and press **OK** button to confirm.

If **Yes** is selected, automatic search starts.

Selecting **No** cancels automatic search.

After search is completed for digital channels, a message asking whether to search for analogue channels appears on the screen:

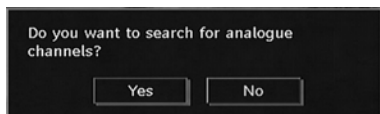

Press the **OK** button to search for analogue channels. The following menu appears on the screen for analogue channel search:

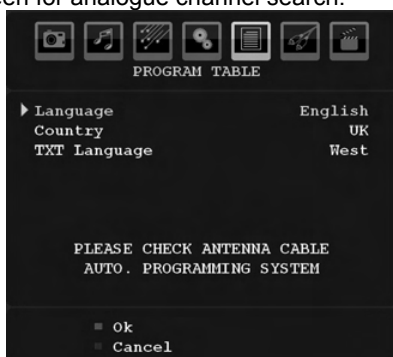

Select your **Country**, **Language** and **Text language** by using “▼” or “▲” and “◀” or “▶” buttons. Press **OK** or **RED** button to continue. To cancel, press **BLUE** button. The following menu will be displayed during the automatic tuning:

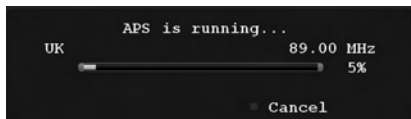

After APS is finalized, the programme table will appear on the screen. In the programme table you will see the programme numbers and names assigned to the programmes.

If you do not accept the locations and/or the programme names, you can change them via the program table.

Channel Search

In manual channel scan, the number of the multiplex is entered manually and only that multiplex is searched for channels. For every valid channel number, signal level and signal quality and network name are shown on the screen.

In both manual and auto search any existing channel in the database is not re-stored to avoid redundant duplicates of that channel.

Frequency Search

Enter the desired frequency. When finished, press **OK** button, and the TV will start frequency search.

Network Search

When you select Network Search line and press **OK** button, the following menu screen will be displayed on the screen:

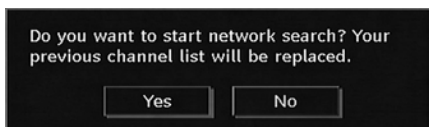

Select **YES** to continue and **Network Search** screen will be displayed. The process will then start.

During the **Network Search**, if channels that have network search info are found, automatic search process will end by locating those channels.

After search is completed, a message asking whether to search for analogue channels appears on the screen:

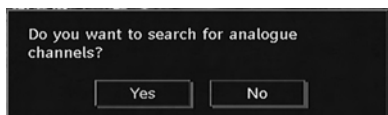

Press the **OK** button to search for analogue channels. The following menu appears on the screen for analogue channel search:



Select your **Country**, **Language** and **Text language** by using “▼” or “▲” and “◀” or “▶” buttons. Press **OK** or **RED** button to continue. To cancel, press **BLUE** button. The following menu will be displayed during the automatic tuning:

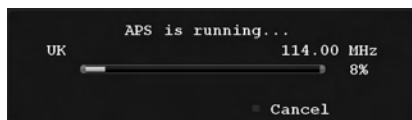

After APS is finalized, the programme table will appear on the screen. In the programme table you will see the programme numbers and names assigned to the programmes.

If you do not accept the locations and/or the programme names, you can change them via the program table.

Cable Installation

Select **Cable Installation** line in the Installation menu and use **OK** button to view the menu contents:

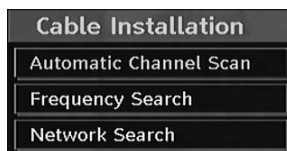

Automatic Channel Scan

Automatic channel scan is started by pressing **OK** button while Automatic channel scan item is highlighted.

The following message appears on the screen:

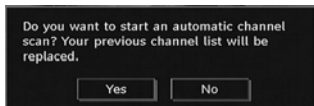

Highlight Yes or No by using “◀” or “▶” buttons and press **OK** button to confirm. If **Yes** is selected, automatic search starts.

Selecting **No** cancels automatic search.

You can select frequency ranges from this screen. For highlighting the lines you see, use “▼” or “▲” button. You can enter the frequency range manually by using the numeric buttons on the remote control.

- After this operation, you can set Search Step as 8000 KHz or 1000 KHz. If you select 1000 KHz, the Tv will perform search process in a detailed way. Searching duration will thus increase accordingly. When finished, press **OK** button to start automatic search.

When finished, press **OK** button to start automatic search. Automatic searching screen will be displayed during the process.

Note: If you select an extended gap between Start and Stop frequency rate, automatic search duration will take a longer time.

After search is completed for digital channels, a message asking whether to search for analogue channels appears on the screen:

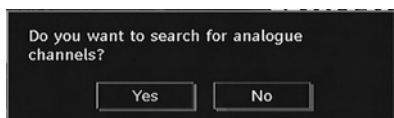

Press the **OK** button to search for analogue channels. The following menu appears on the screen for analogue channel search:



Select your **Country**, **Language** and **Text language** by using “▼” or “▲” and “◀” or “▶” buttons. Press **OK** or **RED** button to continue. To cancel, press **BLUE** button. The following menu will be displayed during the automatic tuning:

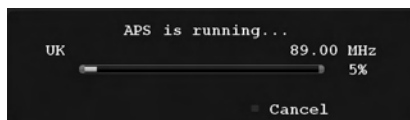

After APS is finalized, the programme table will appear on the screen. In the programme table you will see the programme numbers and names assigned to the programmes.

If you do not accept the locations and/or the programme names, you can change them via the program table.

Frequency Search

Enter the desired frequency, Modulation and symbol rate numbers. Modulation can be set as Auto, 16QAM, 32QAM, 64QAM, 128QAM and 256QAM.

When finished, press **OK** button, and the TV will start frequency search.

Network Search

When you select Network Search line and press **OK** button, the following menu screen will be displayed on the screen:

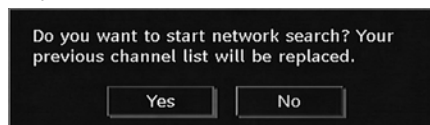

Select **YES** to continue and Network Search screen will be displayed. Enter **Start and Stop**

frequency ranges that you want to search within.

- After this operation, you can set **Search Step** as **8000 KHz** or **1000 KHz**. If you select 1000 KHz, the Tv will perform search process in a detailed way. Searching duration will thus increase accordingly. When finished press **OK** button to continue. The process will then start.

During the **Network Search**, if channels that have network search info are found, the TV will automatically show the frequencies of those channels and network search process will end by locating those channels.

After search is completed, a message asking whether to search for analogue channels appears on the screen:

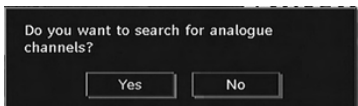

Press the **OK** button to search for analogue channels. The following menu appears on the screen for analogue channel search:



Select your **Country**, **Language** and **Text language** by using "▼" or "▲" and "◀" or "▶" buttons. Press **OK** or **RED** button to continue. To cancel, press **BLUE** button. The following menu will be displayed during the automatic tuning:

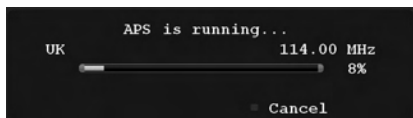

After APS is finalized, the programme table will appear on the screen. In the programme

table you will see the programme numbers and names assigned to the programmes.

If you do not accept the locations and/or the programme names, you can change them via the program table.

Clear Service List (*)

() This setting is visible only when the Country option is set to Denmark, Sweden, Norway or Finland.*

Use this setting to clear channels stored. Press "▼" or "▲" button to select Clear Service List and then press OK. The following OSD message will be displayed on the screen:

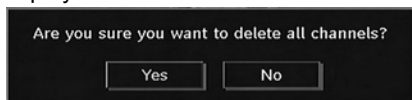

Press OK to cancel. Select Yes by pressing "◀" or "▶" button and press **OK** to delete all of the channels.

First Time Installation

The user can use this item to load default settings, which were loaded to the receiver at the factory.

To install factory settings, highlight "First Time Installation" menu item and press **OK** button, then you will be asked whether or not to delete the settings. Selecting "Yes" by pressing **OK** button while the "Yes" is highlighted will delete the existing channel table.

Then you will be asked to confirm for deleting all channels and settings:



By selecting Yes and pressing the **OK** button, the existing channel table will be deleted.

After factory settings are loaded, "First Time Installation" menu will be displayed.

The menu which is displayed for language selection appears on the screen at first.

By pressing the "▼" or "▲" buttons highlight the language you want to set and press OK button. After then, "First time installation" OSD will appear on the screen. By pressing "◀" or "▶" buttons, select the country you want to set

and press OK button. (** for continental Europe country options).

Note: Country selection OSD will not be available for UK.

Next, active antenna mode selection OSD will appear on the screen. Use “◀” or “▶” to set and press OK to continue. See the section, “Initial Settings” for more information.

After active antenna mode option is selected, the following message appears on the screen:

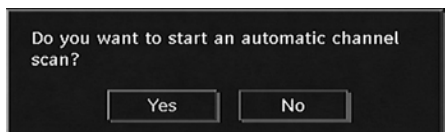

To start installation process, select “Yes”, to cancel select “No”.

- To select the “Yes” or “No” option, highlight the item by using “◀” or “▶” buttons and press the **OK** button.

After then, the following OSD will be displayed on the screen:

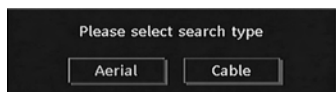

If you select **CABLE** option, the following screen will be displayed:

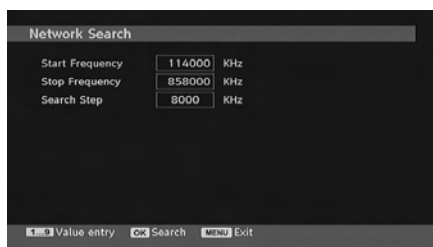

You can select frequency ranges from this screen. For highlighting lines you see, use “▼” or “▲” button. You can enter the frequency range manually by using the numeric buttons on the remote control.

- After this operation, you can set Search Step as 8000 KHz or 1000 KHz. If you select 1000 KHz, the Tv will perform search process in a detailed way. Searching duration will thus increase accordingly. When finished, press **OK** button to start automatic search. Automatic

searching screen will be displayed during the process.

Note: If you select an extended gap between Start and Stop frequency rate, automatic search duration will take a longer time.

If you select **AERIAL** option from the Search Type screen, the digital television will search for digital terrestrial TV broadcasts:



The IDTV will automatically tune to the UHF or VHF (** for continental Europe country options) transmission channels, searching for digital terrestrial TV broadcasts and displaying the names of channels found. This process will take about a few minutes. To cancel searching, you can press the “**MENU**” button at any time during the process.

Note: If the digital TV fails to store any channels, “No channels available.” message will be displayed on the screen.

Either you select **AERIAL** or **CABLE** option from the search type menu, after the digital automatic search is completed, the following message asking for analogue channel search appears on the screen:

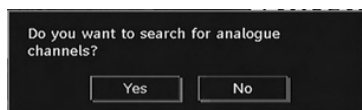

To search for analogue channels, select “Yes”. TV switches to the analogue TV mode. The menu below is displayed to search for analogue channels:



Select your **Country, Language and Text language** by using “◀” or “▶” and “▼” or “▲” buttons. Press **OK** or **RED** button to continue. To cancel, press the **BLUE** button.

For more information on this process, see “Install Menu” section.

Note: For proper functioning of digital teletext in DTV mode, you should set country as UK in analogue AUTO PROGRAM (for UK only).

Media Browser (*)

(*) It is possible that this function is not included in your TV.

• To display Media Browser window, press either “M” button on the remote control and then select Media Browser by pressing “▼” or “▲” button. Press **OK** button to continue. Media Browser menu contents (depending on the contents of your USB drive) will be displayed.

• Also, when you plug a USB device, the following screen will be displayed:

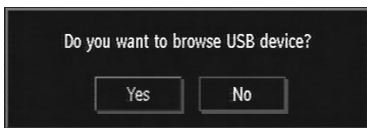

Select YES by pressing “◀” or “▶” button and press OK button. Media browser will be displayed.

Note: Movie Sense and FullPIX features cannot be set while in Media Browser mode.



• You can play the MP3, video (*) and JPG files from a USB memory stick.

Note: If you plug USB stick while in analogue mode, the TV will automatically switch to digital TV mode.

Note: Some USB compliant devices may not be supported.

Note: If the USB stick is not recognized after power off/on or First Time Installation, first, plug the USB device out and power off/on the TV set. Plug the USB device in again.

Playing MP3 Files



Play This (OK button): Plays the selected file.

Play (Green button): Plays all media files in the folder starting with the selected one.

Pause (Yellow button): Pauses the playing file.

Stop (Red button): Stops the playing file.

Previous/Next (Left/Right buttons): Jumps to previous or next file to play.

Shuffle (INFO button): Plays files randomly. If shuffle mode is enabled, previous/next function will also jump to the tracks randomly.

Loop (Blue button): Plays the selected file repeatedly.

Viewing JPG Files

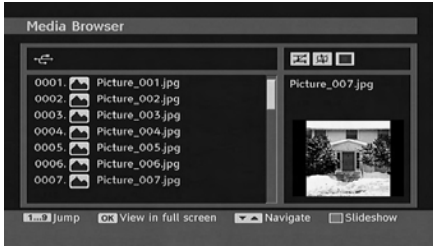

Jump (Numeric buttons): Jumps to the selected file using the numeric buttons.

OK: Views the selected picture in full screen.

Play / Slideshow (Green button): Starts the slideshow with all pictures in the folder.

Video Playback (*)

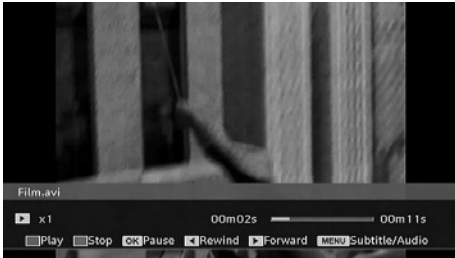

Play (Red button): Starts the video playback.

Stop (Blue button): Stops the video playback.

Pause (OK button): Pause the video playback.

Rewind (Cursor Left): Goes backward.

Forward (Cursor Right): Goes forward.

Menu (Menu button): Sets subtitle/Audio.

• You can set subtitles by using OK button before starting the playback or by using MENU button during the playback.

• Press EXIT button to switch back to previous menu.

Note:

• Selected subtitles may not be displayed correctly in some cases.

• In order to display DivX subtitles correctly, you should set a "DivX Subtitle" language. See the section, "DivX Subtitle" in "Language Settings" for selecting DivX Subtitle language.

• PIP/PAP mode is not available while in Media Browser mode.

(*) It is possible that this function is not included in your TV.

Slideshow Options



Pause (Yellow button): Pauses the slideshow.

Continue (Green button): Continues with the slideshow.

Previous/Next (Left/Right buttons): Jumps to the previous or next file of slideshow.

Rotate (Up/Down buttons): Rotates the picture using up/down buttons.

EXIT: Back to file list.

Shuffle (Red button): Shows the files randomly and continuously in current folder and  icon turns the highlighted icon. If during a slideshow the shuffle mode is enabled, the next pictures will be chosen randomly (If the loop function is not enabled, the slideshow will stop at the end. If the loop function is enabled, after the slideshow ends, it will start again and again).

Loop: Slideshow goes on continuously and  icon turns the highlighted icon.

Info: Activates the operations bar

Analogue TV Mode

Navigating the Analogue TV Menu System

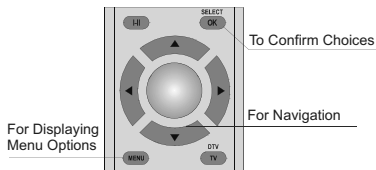

- Press “M” to display the main menu.
- Press “◀” or “▶” button to select an icon.
- Use “▼” or “▲” button to highlight.
- Press “◀” or “▶” buttons to change the settings.
- Press “▶” for more options.
- Press **OK** to store.
- To exit the menu or return from sub-menu screen, press “M”.

Note: These explanations are valid for the navigation of the analogue TV menu system. To select options that are explained in the following parts, refer to “Navigating the Analogue TV Menu System”.

First Time Installation (*)

When the TV is switched on for the first time, the following menu screen will be displayed.



Select your Country, Language and TXT language by using “▼” or “▲” and “◀” or “▶” buttons.

Press **OK** or **RED** button to continue.

To cancel, press the **BLUE** button.

For more information on this process, see “Install Menu” section.

Note: Do not turn off the TV while initializing first time installation.

(*) Only for models without DTV reception.

Analogue TV Menu System

Picture Menu



Mode

For your viewing requirements, you can set the related mode option.

Press “▼” or “▲” button to select **Mode**. Press “◀” or “▶” button to choose from one of these options: **Fullpix**, **Cinema**, **Dynamic** and **Natural**.

Fullpix (optional)

By selecting Fullpix mode, you can optimize the TV’s video settings and acquire a better quality. Fullpix mode thus includes contrast, sharpness, colour enhancement and skin tone correction along with the skin tone detection.

By using “◀” or “▶” button, you can switch to Fullpix mode. Press **OK** button to activate Fullpix.

Select Demo option to start Fullpix demo mode. Throughout the demo mode, the screen is splitted into two sections, one displaying the Fullpix active area; the other displaying the normal broadcast. Press **OK** button to quit the demo mode.

Note:

Fullpix activation is recommended for HD (High Definition) or SD (Standard Definition) contents having low amount of noise. The optimization of Fullpix will be much more evident while viewing such contents.

Fullpix option will not be available in PIP/PAP window.

Brightness/Contrast/Colour/Sharpness/ Tint

Press “▼” or “▲” button to select the desired option. Press “◀” or “▶” button to set the level.

Note: *Hue option can only be visible when the TV receives an NTSC signal.*

Colour Temp

Press “▼” or “▲” button to select **Colour Temp**. Press “◀” or “▶” to choose from one of these options: Cool, Normal and Warm.

Note:

- Setting **Cool** option gives white colours a slight blue stress.
- Setting **Warm** option gives white colours a slight red stress.
- For normal colours, select **Normal** option.

Noise Reduction

If the broadcast signal is weak and the picture is noisy, use **Noise Reduction** setting to reduce the noise amount.

Press “▼” or “▲” button to select **Noise Reduction**. Press “◀” or “▶” to choose from one of these options: **Low**, **Medium**, **High** or **Off**.

Film Mode

Films are recorded at a different number of frames per second to normal television programmes.

Press “▼” or “▲” button to select **Film Mode**.

Press “◀” or “▶” button to set this feature On or Off.

Turn this feature on when you are watching films to see the fast motion scenes clearly.

Game Mode (optional)

Select **Game Mode** by pressing “▼” or “▲” button. Use “◀” or “▶” button to set Game Mode as **On** or **Off**. When Game Mode is set to On, specific game mode settings, which are optimized for better video quality, will be loaded.

Also; Picture Mode, Contrast, Brightness, Sharpness, Colour and Colour Temp settings will be invisible and disabled while Game Mode is on.

Note:

Picture mode selection button on the remote control will have no function while Game Mode is on.

If the TV is switched to PIP/PAP mode, Game Mode setting will be disabled and be removed from the Picture menu.

Picture Zoom

Select **Picture Zoom** by pressing “▼” or “▲” button.

Use “◀” or “▶” buttons, to change picture zoom to **Auto**, **16:9**, **4:3**, **Panoramic**, **14:9**, **Cinema**, **Subtitle** or **Zoom**.

Reset

Press “▼” or “▲” button to select **Reset**. Press “◀” or “▶” or **OK** button to reset the picture modes to factory default settings.

Store

Press “▼” or “▲” button to select Store. Press “▶” or **OK** button to store the settings. “**Stored...**” will be displayed on the screen.

Sound Menu



Volume

Press “▼” or “▲” button to select **Volume**. Press “◀” or “▶” button to change the level of the Volume.

Equalizer

Press “▼” or “▲” button to select **Equalizer**. Press “▶” button to view equalizer menu.



Press “◀” or “▶” button to change the preset. In equalizer menu, the preset can be changed to **Music, Movie, Speech, Flat, Classic** and **User**.

Select the desired frequency by pressing “▼” or “▲” button and increase or decrease the frequency gain by pressing “◀” or “▶” button.

Press the “M” button to return to the previous menu.

*Note: Equalizer menu settings can be changed only when the **Equalizer Mode** is in **User**.*

Balance

This setting is used for emphasizing left or right speaker balance.

Press “▼” or “▲” button to select **Balance**. Press “◀” or “▶” button to change the level of the balance. Balance level can be adjusted between **-32** and **+ 32**.

Headphone

Press “▼” or “▲” button to select **Headphone**. Press “▶” button to view the headphone menu.

Headphone sub-menu options are described below:

Volume

Press “▼” or “▲” button to select **Volume**. Press “▶” button to increase headphone volume level. Press “◀” button to decrease headphone volume level. Headphone volume level can be adjusted between 0 and 63.

Headphone Sound

Press “▼” or “▲” button to select **Headphone Sound**. Using “◀” or “▶” button, you can select Main, PIP/PAP, Active or Inactive.

Main : Main window sound.

PIP/PAP : PIP/PAP window sound.

Active : Sound of the current selection.

Inactive : Sound of the currently inactive window.

Sound Mode

Press “▼” or “▲” button to select **Sound Mode**. Using “◀” or “▶” button, you can select Mono, Stereo, Dual I or Dual II mode, only if the selected channel supports that mode.

AVL

Automatic Volume Limiting (AVL) function adjusts the sound to obtain fixed output level between programmes (For instance, volume level of advertisements tend to be louder than programmes).

Press “▼” or “▲” button to select **AVL**. Press “◀” or “▶” button to set the AVL as **On** or **Off**.

Spdif Out (*)

Press “▼” or “▲” button to select **Spdif Out**. Press “◀” or “▶” button to set the **Spdif Out** as **On** or **Off**.

Note: If Spdif Out is set to On, headphone will be disabled.

() Not available for 100Hz models.*

Audio Out (*)

Press “▼” or “▲” button to select Audio Out. Press “◀” or “▶” button to set the Audio Out as **Speaker** or **LineOut/SPDIF**.

If you select to Audio Out as LineOut/SPDIF, you will get audio through the active audio connectors. In this case, audio output will not be available through TV speakers and mute function cannot be used.

While LineOut/SPDIF is activated, if you press volume “▼” or “▲” or MUTE button on your remote control, the Audio Out indicator will be displayed on the screen.



If you select to Audio Out as **Speaker** by using “◀” or “▶” button, you can get audio output through the TV’s speakers.

() Available only for 100Hz models.*

SRS TruSurr XT (optional)

By pressing “▼” or “▲” select **SRS TruSurr XT**. Press “◀” or “▶” button to set **SRS TruSurr XT** as on or off.

Effect

If you are watching a mono broadcast, set Effect on to obtain a better sound effect which will be more stereo-like. If the current sound system is stereo, switching this effect on will give a more spatial effect.

Press “▼” or “▲” button to select Effect. Press “◀” or “▶” button to set as On or Off.

Store

Press “▼” or “▲” button to select Store. Press “▶” or **OK** button to store the settings. “Stored...” will be displayed on the screen.

Feature Menu



Movie Sense (*)

Press “▼” or “▲” button to select Movie Sense. Use “◀” or “▶” to set Movie Sense Low, Med, High or Off. While Movie Sense is active, it will optimize the TV’s video settings for motional images to acquire a better quality and readability.

When Movie Sense option is set to Low, Med or High, Movie Sense demo option will be available. If one of these options is selected and if you press OK button, then the demo mode starts. While demo mode is active, the screen will be divided into two sections, one displaying the movie sense activity, the other displaying the normal settings for TV screen.

Notes.

- *Movie Sense works while watching 24-frame broadcasts.*

- *Movie Sense feature supports SD signals (480i, 576i, 480p, 576p). It does not support HD signals (1080p, 1080i, 720p).*

- *While in PC and PIP/PAP modes, Movie Sense and Movie Sense demo functions are not supported.*

- *Movie Sense feature will not be available while Game Mode is set as On. If you switch to any other source and set Movie Sense as on, Game Mode will automatically set as Off.*

Pip-Pap (*)

In the **Feature** menu, highlight **PIP** item by pressing “▼” or “▲” buttons. Press “▶” button to enter **PIP** submenu:

(*) *Optional: It is possible that this function is not included in your TV.*



Using “◀” or “▶” button, you can switch to PIP, PAP mode or turn off the feature.

If the TV is switched to PIP or PAP mode, Pip-Pap submenu will change accordingly and the following settings will appear on the same menu screen.

Note that if you switch to PAP mode by using Pip-Pap setting, only Source and Swap options will be active among the menu settings.

Pip-Pap

This line controls Pip/Pap modes. Use “◀” or “▶” buttons to switch the TV to **Pip, Pap** or **Off**.

Pip Size

Using this setting, you can set the size of the Pip window. Press “▼” or “▲” button to highlight Pip Size item. Use “◀” or “▶” button to set Pip Size to Small or Large.

Note: *This setting will be inactive if the TV is set to Pap mode.*

PIP Position

This setting is used for moving the sub picture.

Select PIP Position item by using “▼” or “▲” button. Use “◀” or “▶” button to adjust PIP position.

Positions available are: Bottom Right, Bottom Left, Top Left and Top Right.

Source

PIP Source setting enables you to select the source of the sub picture.

Select PIP Source item by using “▼” or “▲” button. Use “◀” or “▶” button to set PIP source.

Program

This setting will be unavailable to be used.

Swap

Select Swap item by using “▼” or “▲” button. Use “◀” or “▶” button to set. This function enables to swap between the main and the PIP picture.

Note: See Appendix E for all PIP/PAP modes.

Sleep Timer

Press “▼” or “▲” button to select Sleep Timer. Use “◀” or “▶” button to set the Sleep Timer.

The timer can be programmed between Off and 120 minutes in steps of 10 minutes.

If Sleep Timer is activated, at the end of the selected time, the TV goes automatically to standby mode.

Child Lock

Press “▼” or “▲” button to select Child Lock.

Use “◀” or “▶” button to set the Child Lock On or Off. When On is selected, the TV can only be controlled by the remote control handset. In this case the control panel buttons (except for the STANDBY button) will not work.

Hence, if one of those buttons is pressed, Child Lock On will be displayed on the screen when the menu screen is not visible.

Language

Press “▼” or “▲” button to select Language. Use “◀” or “▶” button to select the Language.

Default Zoom

While zoom mode is set as AUTO, the TV will set the zoom mode in accordance with the signal of the broadcast. If there is no WSS or aspect ratio information, the TV will then use this setting to adopt. Press “▼” or “▲” button to select Default Zoom. You can set Default Zoom to Panoramic, 16:9, 4:3 or 14:9 by pressing “◀” or “▶” button.

Blue Background

If the signal is weak or absent, the TV will automatically change to a blue screen. To enable this, set Blue Background to On.

By pressing “▼” or “▲” button, select Blue Background. Press “◀” or “▶” button to set Blue Background as On or Off.

Menu Background (*)

Press “▼” or “▲” button to select Menu Background. You can set menu background level by pressing “◀” or “▶” button.

() Not available for 100Hz models.*

Backlight

This setting controls the backlight level. Select Backlight by pressing “▼” or “▲” button. Press “◀” or “▶” button to set Backlight to Auto, Medium, Maximum or Minimum.

Menu Timeout

To set a specific display timeout for menu screens, set a value for this option.

Press “▼” or “▲” button to select Menu Timeout. Use “◀” or “▶” button to change menu timeout to 15 sec, 30 sec or 60 sec.

Teletext Language

Press “▼” or “▲” button to select Teletext Language. Use “◀” or “▶” button to change Teletext Language to West, East, Turk/Gre, Cyrillic, Arabic or Persian..

HDMI PC Full Mode (*)

If you want to view PC screen in HDMI mode by using external connection, HDMI PC FULL MODE option should be On to adjust the screen ratio correctly.

Note: If you connect an HDMI device and switch the TV to HDMI mode, this feature will be visible (except for 1080i/1080P resolution).

Full Mode (*)

If you connect a device via HDMI or YPbPr connectors and set 1080i/1080P resolutions, Full Mode item will be visible. You can set Full Mode as 1:1 or Normal by using "sola cursor ikonu" or "saĝa cursor ikonu". If you select 1:1, screen ratio will be adjusted correctly. If you set Normal, screen ratio may expand.

(*) Only for Full HD models.

Ext Out

Press "▼" or "▲" button to select Ext Out. Use "◀" or "▶" button to set the Ext Out as On or Off.

Note:

For copying from a DVD or VCR device, you should choose desired source from source menu and turn "On" to EXT Out from feature menu.

Install Menu



Program

Press "▼" or "▲" button to select Program. Use "◀" or "▶" button to select the program number. You can also enter a number using the numeric buttons on the remote control. There are 200 programme storage between 0 and 199.

Band

Band can be selected either C or S. Press "◀" or "▶" button to set Band.

Channel

Channel can be changed by "◀" or "▶" button or numeric buttons.

Colour System

Press "▼" or "▲" button to select Colour System. Use "◀" or "▶" button to change the colour system to PAL, PAL 60, SECAM or AUTO.

Sound System

Press "▼" or "▲" button to select Sound System. Press "◀" or "▶" button to change the sound system to BG, DK, I, L or L'.

Fine Tune

Press "▼" or "▲" button to select Fine Tune. Press "◀" or "▶" button to adjust the tuning.

Search

Press "▼" or "▲" button to select Search. Use "◀" or "▶" button to start programme searching. You can also enter the desired frequency using the numeric buttons while Search item is highlighted.

Store

Press "▼" or "▲" button to select Store. Press "▶" or OK button to store the settings. "Stored..." will be displayed on the screen.

Install Menu in AV Modes

The following screen appears in the install menu when the TV is in AV modes. Note that limited options will be available. Switch to TV mode for viewing complete version of the **Install** menu.



Colour System

Press "▼" or "▲" button to select **Colour System**. Use "◀" or "▶" button to change the colour system to **PAL**, **SECAM**, **PAL 60** or **AUTO**.

Store

Press "▼" or "▲" button to select **Store Program**. Press "▶" or OK button to store the settings. "Stored..." will be displayed on the screen.

Program Table

Select **Program Table** by pressing “◀” or “▶” button.



By moving the cursor in four directions you can reach 20 programmes in the same page. You can scroll the pages up or down by pressing the navigation buttons to see all the programmes in TV mode (except for the AV modes). By cursor action, programme selection is done automatically.

Name

To change the name of a programme, select the programme and press the **RED** button.

The first letter of the selected name will be highlighted. Press “▼” or “▲” button to change that letter and “◀” or “▶” button to select the other letters. By pressing the **RED** button, you can store the name.

Move

Select the programme which you want to move by navigation buttons. Press the **GREEN** button. By navigation buttons move the selected programme to the decided programme space and press the **GREEN** button again.

Delete

To delete a programme, press the **YELLOW** button. Pressing the **YELLOW** button again erases the selected programme from the programme list, and the following programmes shift one line up.

APS (Auto Programming System)

When you press the **BLUE** button for starting automatic tuning, **Auto Programming System** menu will appear on the screen:



Country

Press “◀” or “▶” button to select your country. If you want to exit from A.P.S. function, press the **BLUE** button.

When you press **OK** or **RED** button for starting automatic tuning, all stored programmes will be erased and the TV will search for available channels. During the search, the following OSD will be displayed:

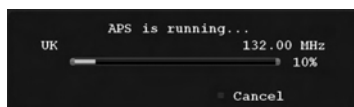

Whenever you press the **BLUE** button, APS function stops and Program Table appears on the screen.

If you wait until the end of APS, Program Table will be displayed with the programmes found and located.

Source Menu (*)

Press “▼” or “▲” button and select the sixth icon. Then press “▶” or **OK** button. Source menu appears on the screen:

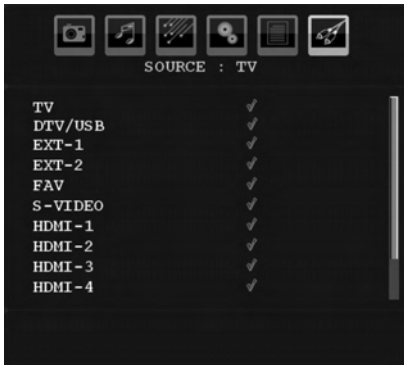

In source menu, highlight a source by pressing “▼” or “▲” button and switch to that mode by pressing “▶” button. Source options are; **TV, DTV/USB, EXT-1, EXT-2, EXT-2 S, FAV, BAV, S-VIDEO HDMI-1, HDMI-2, HDMI-3, HDMI-4 YPbPr or PC-VGA.**

Note: Once you have connected optional equipment systems to your TV, you should select the required input to view pictures from that source.

(*) It is possible that some source options are not available for your model.

Media Browser Menu (*)

If you plug a valid USB flash drive to the TV set, the following menu will be displayed on the screen if the plugged USB unit is compatible with this TV set. Contents of this screen will change in accordance with the files stored on your USB drive.

(*) This menu is only valid for TVs which do not have IDTV reception and which do have a USB input.

- You can display pictures (.jpg files) or play music (.mp3 files) through the Media Browser.

Note:

- See the section, “Using Digital Multimedia Connectors”, before plugging a device to the TV set.
- If you enter the Media Browser menu without plugging a USB device to the TV, “No USB Device” message will be displayed on the menu screen.



Note: Unknown file formats will not be displayed.

You can use the following remote control buttons to browse between files stored on your USB disk:

Up / Down	Explores / selects the files.
OK	Views / plays a selection / enter folder / starts slideshow.
Menu	Back.
Red	Filters JPG files.
GREEN	Filters MP3 files.
“▼” / “▲”	Select next or previous file.
“◀” / “▶”	Page up / page down

Playing .mp3 Files

If you play a mp3 file, the following screen will be displayed during the playback:



You can use cursor buttons on the remote control for available functions.

You can use cursor buttons on the remote control for available functions.

OK **Play/pause.**
TV/DTV **Exits media browser and returns to TV mode.**

“▼” / “▲” **Skip next / previous within a track during playback.**

“◀” / “▶” **Previous / next file.**

• If there is only one .mp3 file available, pressing “◀” / “▶” button will play/pause the selected file.

• You can change volume by using “-” / “+” buttons during playback.

• Timeline, duration and frequency information will be displayed on the info banner during playback.

Playing .jpg Files

If you play a jpg file, the following screen will be displayed while viewing:



You can use cursor buttons on the remote control for available functions.

OK **Starts / ends slideshow / play / pause.**

TV/DTV **Exits media browser and returns to TV mode.**

YELLOW/BLUE **Zooms in / zooms out. In this case, slideshow pauses and you can**

navigate in zoomed sections by using the cursor buttons.

Rotates while viewing a picture.

Previous/next file.

“▼” / “▲”

“◀” / “▶”

• When you press **M** button while viewing a JPG file, extended USB menu will be displayed:



• Previews of pictures can be navigated by using “▼” or “▲” button.

• If you quit extended USB menu by using the **TV/DTV** button, Media Browser menu will revert back to normal mode.

• While displaying a picture, date, size and resolution information will be displayed on the info banner.

PC Mode Menu System

See “**Connecting the LCD TV to a PC**” section for connecting a PC to the TV set.

For switching to **PC** source, press “**AV**” button on your remote control and select PC input. You can also use “**Source**” menu to switch to **PC** mode.

Note that PC mode menu settings are available only while the TV is in PC source.

PC Position Menu

Select the first icon by pressing “◀” or “▶” button. **PC Position** menu appears on the screen:

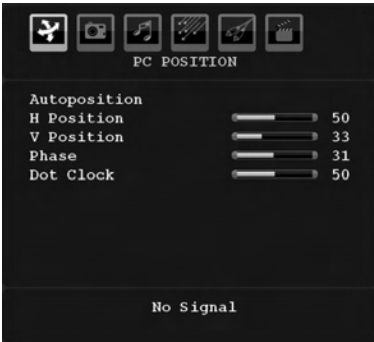

Autoposition

If you shift the picture horizontally or vertically to an unwanted position, use this item to put the picture into correct place automatically. This setting therefore automatically optimizes the display.

Select Autoposition item by using “▼” or “▲” buttons. Press **OK** button.

Warning: Please ensure auto adjustment is performed with a full screen image to ensure best results.

H (Horizontal) Position

This item shifts the image horizontally to right hand side or left hand side of the screen.

Select **H Position** item by using “▼” or “▲” button. Use “◀” or “▶” button to adjust the value.

V (Vertical) Position

This item shifts the image vertically towards the top or bottom of the screen.

Select **V Position** item by using “▼” or “▲” button. Use “◀” or “▶” button to adjust the value.

Phase

Depending on the resolution and scan frequency that you input to the TV set, you may see a hazy or noisy picture on the screen. In such a case you can use this item to get a clear picture by trial and error method.

Select **Phase** item by using “▼” or “▲” buttons. Use “◀” or “▶” button to adjust the value.

Dot Clock

Dot Clock adjustments correct the interference that appear as vertical banding in dot intensive

presentations like spreadsheets or paragraphs or text in smaller fonts.

Select **Dot Clock** item by using “▼” or “▲” buttons. Use “◀” or “▶” button to adjust the value.

PC Picture Menu

For adjusting PC picture items, do the following:

Press “◀” or “▶” button to select the second icon. PC Picture menu appears on the screen.

Brightness, Contrast and Colour Temperature settings in this menu are identical to settings defined in TV picture menu under “Analogue TV Menu System”.

Note: If you set Colour Temp as User, you can define R, G, B settings manually.

Sound Menu

The items in this menu are described at “**Sound Menu**” section explained in “**Menu System**”.

Feature Menu

Feature menu settings are identical to the settings explained in “**Feature Menu**” section in “**Menu System**”.

Source Menu

Source menu settings are identical to the settings explained in “**Source Menu**” section in “**Menu System**”.

Media Browser Menu

Media Browser menu settings are identical to the settings explained in “**Media Browser Menu**” section in “**Menu System**”.

Displaying TV Information

Programme Number, Programme Name, Sound Indicator and **Zoom Mode** information is displayed on the screen when a new programme is entered or “**INFO**” button is pressed.

Mute Function

Press “⊗” button to disable sound. Mute indicator will be displayed in the upper side of the screen.



To cancel mute, there are two alternatives; the first one is pressing the “⊗” button and the second one is increasing the volume level.

PIP (Picture-in-Picture) and PAB (Picture-and-Picture)

Modes (*)

Press the “” button to switch to PIP mode.



At PIP Mode, a small picture (PIP picture) is displayed on the main picture. There are 1 size and 4 positions (upper left, upper right, bottom left and bottom right) available for the PIP window. You can use “” button to change the PIP position. Aspect Ratio of the PIP window is fixed and 4:3.

When PIP Mode is entered, the default active window is the PIP window and the active window is indicated by a red frame around it. The active window can be changed by pressing “” or “” button. The status info OSD belongs to active window. The place of the status OSDs are same for both windows.

Press the “” button again to exit the PIP mode.

Press the “” button to switch to PAB mode.

At PAB Mode, two pictures with equal sizes are displayed on the screen. Aspect Ratios of the windows are fixed.

When you switch to PAB Mode, main window in PIP Mode will be displayed on the right side of the screen. The active window can be changed by pressing “” or “” button.

Press the “” button again to exit the PAB mode.

Picture Mode Selection

By pressing **PP** button, you can change **Picture Mode** settings in accordance with your viewing requirements. Available options are Dynamic, Natural, Cinema and Fullpix.

Freezing Picture

You can freeze the picture on the screen by pressing the “**OK**” button on the remote control. Press the “**OK**” button to freeze picture. Press again to quit freeze mode.

(*) *Optional: It is possible that this function is not included in your TV. Please refer to the related sections.*

Zoom Modes

You can change the aspect ratio (image size) of the TV for viewing the picture in different zoom modes.

Press “/WIDE” button to directly change the zoom mode.

Available zoom modes are listed below.

Note:

*In **YPbPr** and **HDMI** modes, while in 720p-1080i resolutions, only 16:9 mode is available.*

*In **PC** mode, only **4:3** and **16:9** modes are available.*

Auto

When a **WSS (Wide Screen Signalling)** signal, which shows the aspect ratio of the picture, is included in the broadcast signal or the signal from an external device, the TV automatically changes the **ZOOM** mode according to the **WSS** signal.

- When the **AUTO** mode does not function correctly due to poor **WSS** signal quality or when you want to change the **ZOOM** mode, change to another **ZOOM** mode manually.

16:9

This uniformly stretches the left and right sides of a normal picture (4:3 aspect ratio) to fill the wide TV screen.



- For 16:9 aspect ratio pictures that have been squeezed into a normal picture (4:3 aspect ratio), use the **16:9** mode to restore the picture to its original shape.

4:3

Use to view a normal picture (4:3 aspect ratio) as this is its original size.

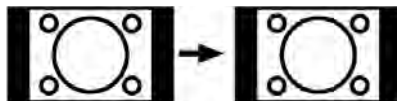

Panoramic

This stretches the left and right sides of a normal picture (4:3 aspect ratio) to fill the screen, without making the picture appear unnatural.

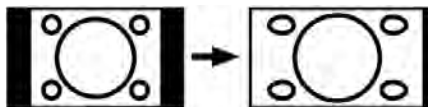

The top and bottom of the picture are slightly cut off.

14:9

This zooms up the wide picture (14:9 aspect ratio) to the upper and lower limits of the screen.



Cinema

This zooms up the wide picture (16:9 aspect ratio) to the full screen.

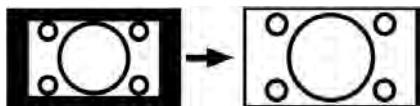

Subtitle

This zooms up the wide picture (16:9 aspect ratio) with subtitles to the full screen.

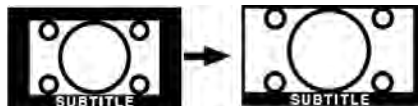

Zoom

This option zooms to the picture.

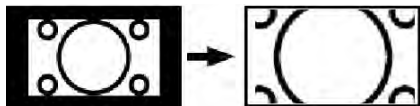

Note: You can shift to screen up or down by pressing "▼" / "▲" buttons while picture zoom is selected as panoromic, 14:9, Cinema or Subtitle.

Teletext

Teletext system transmits information such as news, sports and weather on your TV. Note that is the signal degrades, for example in poor/adverse weather conditions, some text errors may occur or the teletext mode may be aborted.

Teletext function buttons are listed below:

“” Teletext On-Off / PAT Mode

Activates teletext mode when pressed once. Pressing this button again will split the screen into two windows, one displaying the teletext and the other displaying the current channel. Pressing again will quit the teletext mode.

“” Index

Selects the teletext index page.

“” Mix

Places the teletext screen over the programme.

“” Expand

Press once to enlarge top half of the page, press again to enlarge the bottom half of the page. Press again to revert back to normal size.

“” Reveal

Shows hidden information (e.g. solutions of games).

“” Hold

Holds a text page when convenient. Press again to resume.

“” Subcode Pages / Time

Selects subcode pages if available when the teletext is activated. When the teletext is not activated, displays time info if the programme has teletext transmission.

P+ / P- and numbers (0-9)

Press to select a page.

Note: Most TV stations use code 100 for their index pages.

Coloured Buttons

(RED/GREEN/YELLOW/BLUE)

Your TV supports both **FASTTEXT** and **TOP text** systems. When these systems are available, the pages are divided into groups or topics.

When **FASTTEXT** system is available, sections in a teletext page will become colour-coded and can

be selected by pressing the coloured buttons. Press a coloured button that corresponds to with your needs.

The coloured writings will appear, showing you which coloured buttons to use when **TOP text** transmission is present. Pressing **P -** or **P +** commands will request the next or previous page respectively.

Tips

Screen Care

Clean the screen with a slightly damp, soft cloth. Do not use abrasive solvents as they may damage the coating layer of the TV screen.

For your safety, unplug the mains plug when cleaning the set. When moving the TV, hold it properly from the bottom part.

Image Persistence

Please note that ghosting may occur while displaying a persistent image. LCD TVs' image persistence may disappear after a short time. Try turning off the TV for a while.

To avoid this, do not leave the screen in still picture for extended periods.

No Power

If your TV system has no power, please check the main power cable and connection to the mains socket outlet.

Poor Picture

Have you selected the correct TV system? Is your TV set or house aerial located too close to a non-earthed audio equipment or neon lights, etc.?

Mountains or high buildings can cause double pictures or ghost images. Sometimes you can improve the picture quality by changing the direction of the aerial.

Is the picture or teletext unrecognisable? Check if you have entered the correct frequency. Please retune the channels.

The picture quality may degrade when two peripherals are connected to the TV at the same time. In such a case, disconnect one of the peripherals.

No Picture

Is the aerial connected properly? Are the plugs connected tightly to the aerial socket? Is the

aerial cable damaged? Are suitable plugs used to connect the aerial? If you are in doubt, consult your dealer.

No Picture means that your TV is not receiving a transmission. Have you selected the correct button on the remote control? Try once more.

Also make sure the correct input source has been selected.

Sound

You can not hear any sound. Did you perhaps interrupt the sound, pressing the  button?

Sound is coming from only one of the speakers. Is the balance set to one extreme? See **Sound Menu**.

Remote Control

Your TV no longer responds to the remote control. Perhaps the batteries are exhausted. If so you can still use the local buttons at the bottom of the TV.

Input Sources

If you cannot select an input source, it is possible that no device is connected.

Check the AV cables and connections if you have tried to connect a device.

Appendix A: PC Input Typical Display Modes

The display has a maximum resolution of 1920 x 1200. The following table is an illustration of some of the typical video display modes.

Your TV may not support different resolutions. Supported resolution modes are listed below.

If you switch your PC to an unsupported mode, a warning OSD will appear on the screen.

Note: Resolution modes indicated with (*) are not available for PIP/PAP modes.

Index	Resolution		Frequency		Standard	Supported Zoom Modes
	Hor	Ver	Ver (Hz)	Hor (KHz)		
1	640	350	85	37.9	VESA	16:9, 4:3
3	640	400	85	37.9	VESA	16:9, 4:3
4	640	400	70	37.9	IBM VGA	16:9, 4:3
6	640	480	60	37.9	VESA	16:9, 4:3
7	640	480	66	35.0	MAC	16:9, 4:3
8	640	480	72	37.9	VESA	16:9, 4:3
9	640	480	75	37.5	VESA	16:9, 4:3
10	640	480	85	43.3	VESA	16:9, 4:3
11	800	600	56	35.2	VESA	16:9, 4:3
12	800	600	60	37.9	VESA	16:9, 4:3
13	800	600	70	43.8		16:9, 4:3
14	800	600	72	48.1	VESA	16:9, 4:3
15	800	600	75	46.9	VESA	16:9, 4:3
16	800	600	85	53.7	VESA	16:9, 4:3
17	832	624	75	49.7	MAC	16:9, 4:3
18	1024	768	43	35.5	VESA (interlace)	16:9, 4:3
19	1024	768	60	48.4	VESA	16:9, 4:3
20*	1024	768	70	56.5	VESA	16:9, 4:3
21*	1024	768	72	57.7		16:9, 4:3
22*	1024	768	75	60.0		16:9, 4:3
23*	1024	768	85	68.3		16:9, 4:3
24	1152	864	60	53.8		16:9, 4:3
25*	1152	864	70	64.2	VESA	16:9, 4:3
26*	1152	864	75	67.5	VESA	16:9, 4:3
27*	1152	864	85	77.1	VESA	16:9, 4:3
28*	1152	870	75	68.9	MAC	16:9, 4:3
29	1280	768	60	47.7	VESA	16:9, 4:3
30	1360	768	60	47.7		16:9, 4:3
31*	1280	768	75	60.2	VESA	16:9, 4:3
32	1280	960	60	60.0	VESA	16:9, 4:3
33*	1280	960	75	75.0	VESA	16:9, 4:3
34*	1280	960	85	85.9	VESA	16:9, 4:3
35	1280	1024	60	64.0	VESA	16:9
36*	1280	1024	75	80.0	VESA	16:9
37*	1280	1024	85	91.1	VESA	16:9
38	1400	1050	60	65.3		16:9
39*	1400	1050	75	82.3		16:9
40	1440	900	60	55.9		16:9
41*	1440	900	75	70.6		16:9
42*	1600	1200	60	75.0	VESA	16:9
43*	1920	1200	60	74.5		16:9

Appendix B: AV and HDMI Signal Compatibility (Input Signal Types)

Source	Supported Signals		Available
EXT-1 (SCART 1)	PAL 50/60		O
	NTSC 60		O
	RGB 50		O
	RGB 60		O
EXT-2 (SCART-2)	PAL 50/60		O
	NTSC 60		O
	RGB 50		X
	RGB 60		X
FAV	PAL 50/60		O
	NTSC 60		O
S-VIDEO	PAL 50/60		O
	NTSC 60		O
YPbPr	480I	60Hz	O
	480P	60Hz	O
	576I	50Hz	O
	576P	50Hz	O
	720P	50Hz	O
	720P	60Hz	O
	1080I	50Hz	O
	1080I	60Hz	O
	1080P	50Hz	O
	1080P	60Hz	O
HDMI1 HDMI2 HDMI3 HDMI4 (*)	480I	60Hz	O
	480P	60Hz	O
	576I	50Hz	O
	576P	50Hz	O
	720P	50Hz	O
	720P	60Hz	O
	1080I	50Hz	O
	1080I	60Hz	O
	1080P	50Hz	O
	1080P	60Hz	O
	1080P	24 HZ	O

(X: Not Available, O: Available)

Note: In some cases a signal on the LCD TV may not be displayed properly. The problem may be an inconsistency with standards from the source equipment (DVD, Set-top box, etc.). If you do experience such a problem please contact your dealer and also the manufacturer of the source equipment.

(*): HDMI inputs can be two or four according to technical specifications of your TV.

Appendix C: Pin Specifications (*)

SCART connector pin specifications

Pin	Input signal	Pin	Input signal
1	AUDIO OUT (RIGHT)	12	Not used
2	AUDIO IN (RIGHT)	13	RGB-R GND
3	AUDIO OUT (LEFT/MONO)	14	GND
4	AUDIO GND	15	RGB-R / S.VHS CHROMINANCE IN
5	RGB-B GND	16	BLANKING SIGNAL
6	AUDIO IN (LEFT/MONO)	17	COMPOSITE VIDEO GND
7	RGB-B IN	18	BLANKING SIGNAL GND
8	AUDIO / RGB SWITCH / 16:9	19	COMPOSITE VIDEO OUT
9	RGB-G GND	20	COMPOSITE VIDEO / S.VHS LUMINANCE IN
10	Not used	21	GND / SHIELD (CHASSIS)
11	RGB-G IN		

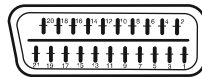

HDMI connector pin specifications

Pin	Input signal	Pin	Input signal
1	TMDS Data2+	11	TMDS Clock Shield
2	TMDS Data2 Shield	12	TMDS Clock-
3	TMDS Data 2-	13	CEC
4	TMDS Data 1+	14	Reserved (N.C. on device)
5	TMDS Data1 Shield	15	SCL
6	TMDS Data1-	16	SDA
7	TMDS Data0+	17	DDC/CED Ground
8	TMDS Data0 Shield	18	+5V Power
9	TMDS Data0-	19	Hot Plug Detect
10	TMDS Clock+		

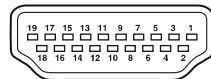

Signal Input

PC RGB Terminal (D-sub 15-pin connector)

Pin	Input signal
1	R
2	G or sync on green
3	B
4	No connection
5	No connection
6	R.GND
7	G.GND
8	B.GND
9	No connection
10	GND
11	No connection
12	[SDA]
13	H.sync or H/V composite sync
14	V.sync. [V.CLK]
15	[SCL]

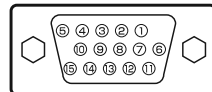

S-input connector pin specifications

Pin	Input signal
1	Y
2	Y-GND
3	C
4	C-GND
Frame	GND

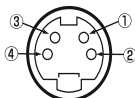

(*): All connectors may not be supported by your product. .

Appendix D: PIP/PAP Mode Combinations (*)

Main Source/ Second Source	TV	DTV/ USB	Scart1	Scart2	FAV	S-VIDEO	HDMI1	HDMI2	HDMI3	HDMI4	YPbPr	PC- VGA
TV	✗	✗	✓ (RGB)	✗	✗	✗	✓	✓	✓	✓	✓	✓
DTV/ USB	✗	✗	✓	✓	✓	✓	✓	✓	✓	✓	✓	✓
Scart1	✓ (RGB)	✓	✗	✓ (RGB)	✓ (RGB)	✓ (RGB)	✓	✓	✓	✓	✓	✓
Scart2	✗	✓	✓ (RGB)	✗	✗	✗	✓	✓	✓	✓	✓	✓
FAV	✗	✓	✓ (RGB)	✗	✗	✗	✓	✓	✓	✓	✓	✓
S-VIDEO	✗	✓	✓ (RGB)	✗	✗	✗	✓	✓	✓	✓	✓	✓
HDMI1	✓	✓	✓	✓	✓	✓	✗	✗	✗	✗	✓	✓
HDMI2	✓	✓	✓	✓	✓	✓	✗	✗	✗	✗	✓	✓
HDMI3	✓	✓	✓	✓	✓	✓	✗	✗	✗	✗	✓	✓
HDMI4	✓	✓	✓	✓	✓	✓	✗	✗	✗	✗	✓	✓
YPbPr	✓	✓	✓	✓	✓	✓	✓	✓	✓	✓	✗	✓
PC-VGA	✓	✓	✓	✓	✓	✓	✓	✓	✓	✓	✓	✗

(RGB): This indicates that, selection is possible only if Scart-1 has a RGB signal.

Restrictions: Scart-1 source must have RGB signal to perform PIP\PAP with sources TV, Scart-2, FAV, S-VIDEO.

If these sources are set to main window, and Scart-1 does not have a RGB signal, Pip\Pap source can not be switched to the Scart-1 source.

If scart-1 source is set to main window, and scart-1 does not have a RGB signal, Pip\Pap source can not be switched to TV, Scart-2, FAV and S-VIDEO sources.

(*) PIP/PAP option is not available in all models.

Appendix E: Supported File Formats for USB Mode (*)

Media	File Extension	Format		Remarks (Maximum resolution/Bit rate etc.)
		Video	Audio	
Movie (*)	.mpg/ .dat/ .vob	MPEG1	MPEG Layer 1/2/3	
		MPEG2	MPEG2	
		XviD/ 3ivx	PCM/MP3/WMA	XviD Version up to: 1.1.2
		MPEG4	PCM/MP3/WMA	
	.avi	MS ISO	PCM/MP3/WMA	Support SP and ASP
		MPEG4		
Music	- (*)	-	PCM	Sample Rate: 8K ~ 48KHz
	.mp3	-	MPEG 1/2 Layer 1/ 2/ 3 (MP3)	Sample Rate: 8K ~ 48KHz, Bit Rate: 32K~320Kbps
Photo	.jpg	Baseline JPEG		WxH = 14592x12288, Up to 179 Mega-pixel Support format: 444/ 440/ 422/ 420/ Grayscale
		Progressive JPEG		Up to 4 Mega-pixel Support format: 444/ 440/ 422/ 420/ Grayscale
	.gif (*)	GIF		WxH = 14592x12288, Up to 179 Mega-pixel
	.bmp (*)	bit map		WxH = 14592x12288, Up to 179 Mega-pixel
	.srt (*)			
	.smi (*) .sub (*)			

(*): This feature may not be supported by your product.

Specifications

TV BROADCASTING: PAL/SECAM B/G D/K K' I/I' L/L'

RECEIVING CHANNELS: VHF (BAND I/III) / UHF (BAND U) / HYPERBAND

Digital Reception (DVB-T) (**)	MHEG-5 ENGINE compliant with ISO/IEC 13522-5 UK engine Profile 1	for UK
	Object carousel support compliant with ISO/IEC 135818-6 and UK DTT profile	
	Frequency range: 474-850 MHz for UK models	
	170-862 MHz for EU models	
	Transmission standard: DVB-T. MPEG-2	
	Demodulation: COFDM with 2K/8K FFT mode	
	FEC: all DVB modes	
	Video: MP@ML, PAL, 4:3/16:9	
Audio: MPEG Layer I&II 32/44.148kHz.		

Digital Reception (DVB-C) (*)	Digital capabilities: Transmission Standards: DVB-C, MPEG2	
	Demodulation: • Symbolrate: 4.0 Msymbols/s to 7.2 Msymbols/s • Modulation: 16-QAM, 32-QAM, 64-QAM, 128-QAM and 256-QAM	
	Video: • All MPEG2 MP@ML formats with up-conversion and filtering to CCIR601 format. • CVBS analogue output	
	Audio: • All MPEG1 Layer 1 and 2 modes • Sampling frequencies supported are 32, 44.1 & 48 kHz	

NUMBER OF PRESET CHANNELS: 200

CHANNEL INDICATOR: On Screen Display

RF AERIAL INPUT: 75 Ohm (unbalanced)

OPERATING VOLTAGE: 220-240V AC, 50 Hz.

AUDIO: German + Nicam Stereo

AUDIO OUTPUT POWER (W_{RMS}) (10% THD): 2 x 8

POWER CONSUMPTION (W):

150 W (max)

< 1 W (Standby)

PANEL: 16:9 display, 32" Screen Size

DIMENSIONS (mm)

DxLxH (With foot): 212 x 794 x 564

Weight (Kg): 12.30

DxLxH (Without foot): 97 x 794 x 524

Weight (Kg): 11.60

* Only valid for DVB T-C models.

** Only valid for DVB-T models.

Table des matières

Caractéristiques techniques	62	Mode AV	80
Accessoires	62	Fonctionnement du téléviseur à l'aide de la	
Introduction	63	télécommande	80
Préparation	63	Réglage du volume	80
Précautions de sécurité	63	Sélection de programme (Programme	
Source d'alimentation	63	précédent ou suivant)	80
Cordon d'alimentation	63	Sélection de programme (Accès direct)	80
Moissure et eau	63	Réglages Initiaux	81
Nettoyage	63	Fonctionnement général	82
Éclair	64	Ruban d'informations	82
Pièces de rechange	64	Guide de programme électronique EPG (Electronic	
Travaux d'entretien	64	Programme Guide)	83
Mise au rebut	64	Affichage des sous-titres	83
Informations applicables aux utilisateurs des		Télétexte numérique (** Réservé au RU)	84
pays de l'Union Européenne	64	Grand écran	84
Informations applicables aux utilisateurs		Système de menu Télévision Numérique	84
concernant l'élimination des piles et la mise au		Liste des chaînes	84
rebut de l'ancien appareil	64	Navigation dans la liste entière des chaînes	85
Débranchement de l'appareil	64	Déplacer des chaînes dans le tableau des	
Volume du casque	64	programmes	85
Installation	64	Suppression des chaînes de la liste	85
Écran LCD	65	Renommer les chaînes	86
Attention	65	Ajout des codes de verrouillage à des	
Notification de licence	65	chaînes	86
Aperçu général de la télécommande	66	Comment ajouter une chaîne à une liste	
TV LCD et boutons de commande (pour les		favorite	87
moèles 760 et 785)	67	Suppression d'une chaîne d'une liste	
TV LCD et boutons de commande (pour les		favorite	87
moèles 845 et 850)	68	Aide à l'écran	87
Affichage des branchements – connecteurs		Guide des programmes	87
arrières (*).	69	Minuteurs	87
Affichage des branchements - Prises latérales (*)	71	Accès conditionnel	87
Branchement de l'alimentation	72	Réglage TV	88
Raccordement de l'antenne / du câble (*)	72	Réglage	88
Utilisation des connecteurs multimédia		Configuration	88
numériques (*)	73	Audio AC3 (** <i>Seulement pour les pays</i>	
Branchement de la clé à mémoire USB	73	<i>d'Europe continentale</i>)	89
Branchement du HDMI latéral (*)	74	Malentendant (** <i>Seulement pour les pays</i>	
Connexion du téléviseur LCD à un PC (*)	74	<i>d'Europe continentale</i>)	89
Connexion à un lecteur de DVD (*)	75	Mode favori	89
Utilisation des prises AV latérales (*)	76	Type de diffusion	89
Utilisation d'autres connecteurs (*)	77	Tableau des programmes	89
Connexion d'un autre équipement via Périitel (*) ..	78	Antenne active	89
Insérer les piles dans la télécommande	79	Balayage des chaînes cryptées	89
Rayon d'action de la télécommande	79	Mise à niveau du récepteur	89
Mise en marche et arrêt du téléviseur LCD	79	Téléchargement automatique (OAD)	89
Pour allumer le téléviseur	79	Contrôle parental	90
Pour éteindre le téléviseur	79	Réglages de l'heure (*)	90
Sélection d'entrée	79	Description Audio (En option)	91
Opérations de Base	80	Description Audio (En option)	91
Fonctionnement du téléviseur à l'aide de ses		Langue préférée (En option)	91
boutons	80	Volume relatif (En option)	91
Réglage du volume	80	Recherche en mode de veille(****)	91
Sélection du programme	80	Langue	91
Affichage du menu précédent	80	Préférée	91

Courant.....	92	Verrouillage enfants.....	104
Paramètres linguistiques.....	92	Langue.....	104
Installation.....	92	Zoom par défaut.....	104
Installation de l'antenne.....	92	Fond bleu.....	104
Balayage de chaîne automatique.....	92	Fond du menu (*).....	104
Recherche de chaînes.....	93	Lumière de fond.....	104
Recherche de fréquences.....	93	Temps d'effacement OSD.....	105
Recherche en réseau.....	93	Langue du télétexte.....	105
Installation du câble.....	94	Mode Plein PC HDMI (*).....	105
Balayage de chaîne automatique.....	94	Mode plein écran (*).....	105
Recherche de fréquences.....	95	Sortie Ext.....	105
Recherche en réseau.....	95	Menu Installation.....	105
Effacer la liste des chaînes (*).....	96	Programme.....	105
Première installation.....	96	Bande.....	105
Navigateur media(*).....	97	Chaîne.....	105
Lecture de fichiers MP3.....	98	Système de Couleur.....	105
Affichage des fichiers JPG.....	98	Système sonore.....	105
Lecture Video (*).....	98	Réglage fin.....	105
Options de diaporama.....	99	Recherche.....	105
Naviguer dans le système de menus de la		Mémoriser.....	106
télévision analogique.....	99	Menu Installation dans les modes AV.....	106
Première installation (*).....	100	Système de Couleur.....	106
Système de menu TV analogique.....	100	Mémoriser.....	106
Mode.....	100	Tableau des programmes.....	106
Fullpix (Facultatif).....	100	Nom.....	106
Luminosité/Contraste/Couleur/Définition/		Insertion.....	106
Teinte.....	100	Supprimer.....	106
Température de Couleur.....	100	APS (Système Automatique de	
Réduction de bruit.....	101	Programmation).....	106
Mode Film.....	101	Menu Navigateur média (*).....	108
Mode Jeux (en option).....	101	Lecture de fichiers mp3.....	108
Zoom image.....	101	Lecture des fichiers jpg.....	108
Réinitialisation.....	101	Menu de position PC.....	109
Mémoriser.....	101	Position automatique.....	109
Menu Son.....	101	Position H (Horizontale).....	109
Volume.....	101	Position V (Verticale).....	109
Égaliseur.....	101	Phase.....	109
Balance.....	102	Fréquence pilote.....	110
Casque.....	102	Menu Image PC.....	110
Volume.....	102	Menu Son.....	110
Son en provenance du casque.....	102	Menu Spécifications.....	110
Mode Son.....	102	Menu Source.....	110
AVL.....	102	Menu Navigateur média.....	110
Sortie SPDIF.....	102	Affichage des informations TV.....	110
Sortie audio (Audio Out) (*).....	102	Fonction Muet.....	110
SRS TruSurr XT (en option).....	102	Mode PIP (Picture-in-Picture) et PAP (Picture-and-	
Effet.....	103	Picture) (*).....	110
Mémoriser.....	103	Sélection du mode Image.....	111
Menu Spécifications.....	103	Gel d'images.....	111
Movie Sense (*).....	103	Modes Zoom.....	111
Pip-Pap (*).....	103	Auto.....	111
Pip-Pap.....	103	16:9.....	111
Taille PIP.....	104	4:3.....	111
Position PIP.....	104	Panoramique.....	111
Source.....	104	14:9.....	111
Programme.....	104	Cinéma.....	111
Echange.....	104	Sous-titre.....	111
Minuterie Sommeil.....	104	Zoom.....	111

Télétexte.....	112
Astuces.....	113
Entretien de l'écran.....	113
Persistance de l'image.....	113
Pas d'alimentation	113
Image faible	113
Aucune image.....	113
Son	113
Télécommande	113
Sources d'entrée.....	113
Appendice A : Modes d'affichage typiques de l'entrée PC.....	114
Appendice B : Compatibilité du signal AV et HDMI (types de signal d'entrée)	115
Annexe C: Spécifications des broches (*).....	116
Spécifications des broches de la prise péritel ..116	
Spécifications des broches de la prise HDMI ..116	
Entrée du signal.....	116
Terminal RGB du PC (Câble de 15 broches).....	116
Spécifications des broches du connecteur d'entrée S	116
Annexe D: Combinaisons Mode PIP/PAP (*)	117
Annexe E: Formats de fichier pris en charge pour le mode USB (*)......	118
Caractéristiques techniques	119

Caractéristiques techniques

- Téléviseur couleur LCD avec télécommande.
- TV numérique/par câble entièrement intégrée (DVB-T/C) (*).
- TV digitale entièrement intégrée (DVB-T) (*).
- Prise(s) HDMI pour vidéo et audio numériques. Ce branchement est également conçu pour accepter des signaux haute définition.
- Prise casque (*).
- 200 programmes VHF, UHF (analogiques).
- Système de menu OSD (On Screen Display - affichage à l'écran)
- Télétexte, Fastext, TOP text.
- Son multicanal ("surround") virtuel SRS TruSurround XT.
- Deux prises péritel (pour périphériques externes tels vidéo, jeux vidéo, appareils audio, etc.).
- Système de son stéréo. (Allemand+Nicam)
- Prise casque.
- Ligne de sortie audio via coaxial ou SPDIF
- Système d'auto programmation.
- Réglage manuel vers l'avant ou vers l'arrière.
- PLL (Recherche de fréquence)
- Minuteur de mise en veille.
- Verrouillage parental
- Lecture NTSC.
- Fonctions PIP / PAP / PAT.
- Ajustement automatique du volume AVL (Automatic Volume Limiting).
- Coupure automatique du son en cas d'absence de transmission.
- Passage automatique en mode veille si aucun signal valide n'est détecté durant cinq minutes.
- Entrée PC (optionnelle).
- Plug&Play pour Windows 98, ME, 2000, XP, Vista¹
- Mode jeu (optionnel)
- Optimisation d'image FullPIX (*).
- Filtre 3D Comb.
- Balayage de fréquence 100 hz (*).
- Détection du mouvement (*).
- Alimentation d'antenne active (*).

(* Optionnel : Il est possible que cette fonction ne soit pas incluse sur votre téléviseur.

Accessoires

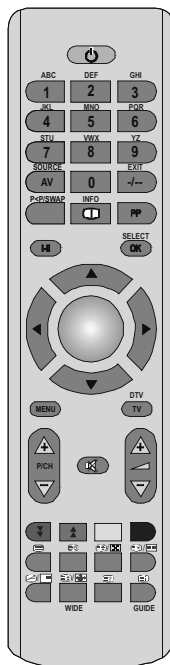

Télécommande



Piles

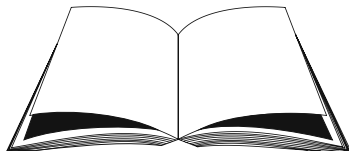

Manuel d'utilisation

Introduction

Merci d'avoir porté votre choix sur le présent téléviseur LCD de marque Finlux. Ce manuel vous aidera à le faire fonctionner correctement. Lisez attentivement ce manuel avant de faire fonctionner le téléviseur.



Ce manuel d'instruction inclut toutes les options des téléviseurs LCD Finlux. Il est possible que certaines fonctions ne soient pas disponibles sur votre téléviseur.

Gardez ce manuel dans un endroit sûr pour des références futures.

Préparation

Pour une bonne ventilation, laissez un espace d'au moins 10 cm autour de l'appareil. Pour éviter tout problème et des situations inconfortables, veuillez ne poser aucun objet au-dessus de l'appareil.

Utilisez cet appareil dans des climats modérés.

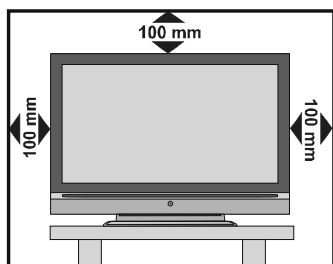

Précautions de sécurité

Lisez attentivement les recommandations de sécurité suivantes pour votre propre sécurité.

Source d'alimentation

Ce téléviseur ne doit être raccordé qu'à une prise de 220-240 VAC, 50 Hz. Assurez-vous que vous avez sélectionné la tension correcte.

Cordon d'alimentation

Ne placez pas l'appareil, ni un meuble, etc. sur le cordon d'alimentation (câble d'alimentation) et évitez qu'il se retrouve coincé. Tenez le cordon

d'alimentation par la fiche. Ne débranchez pas l'appareil en tirant sur le cordon d'alimentation et ne touchez jamais à ce cordon d'alimentation avec vos mains si celles-ci sont mouillées, car cela pourrait causer un court-circuit ou une électrocution. Ne nouez jamais le cordon et ne l'attachez pas à d'autres cordons. Les cordons d'alimentation doivent être placés de façon à ce qu'on ne risque pas de marcher dessus. Un cordon de raccordement endommagé peut être la cause d'un incendie ou d'une commotion électrique. Quand il est endommagé et doit être remplacé, ceci doit être effectué par un technicien qualifié.

Moisissure et eau

N'utilisez pas ce matériel dans un endroit humide et mouillé (évités les salles de bains, l'évier de la cuisine, et la proximité d'une machine à laver). N'exposez pas cet appareil à la pluie ou à l'eau, ce qui présenterait un danger, et ne placez aucun objet rempli d'eau, comme un vase par exemple, au-dessus de l'appareil. Évitez d'exposer votre appareil aux écoulements et projection d'eau.



Si un objet solide ou liquide tombe sur l'appareil, débranchez celui-ci et contactez une personne qualifiée pour le vérifier avant son branchement.

Nettoyage

Avant de nettoyer, débranchez le téléviseur de la prise murale. N'utilisez pas de liquides ou d'aérosols de nettoyage. Utilisez un chiffon doux et sec.

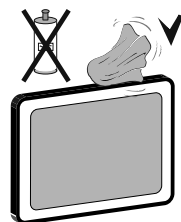

Ventilation

Les fentes et les ouvertures du téléviseur ont été conçues pour la ventilation et assurent un fonctionnement en toute sécurité. Pour éviter la surchauffe, ces ouvertures ne doivent pas être bloquées ni couvertes de quelle que manière que ce soit.

Chaleur et flammes

L'appareil ne doit pas être placé à côté des flammes nues ou des sources de chaleur, comme un radiateur. Assurez-vous qu'il n'y ait pas de flammes nues, comme des bougies allumées, posées sur le téléviseur. Les piles ne doivent pas être exposées à une chaleur excessive telle que celle du soleil, du feu ou toute autre chaleur de même nature.



Éclair

En cas d'orage et d'éclair ou lorsque vous allez en vacances, débranchez le cordon d'alimentation de la prise murale.

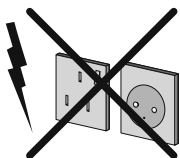

Pièces de rechange

Lorsque des pièces doivent être changées, assurez-vous que le technicien a utilisé les pièces de rechange spécifiées par le fabricant ou des pièces qui ont les mêmes spécifications que les pièces d'origine. Des changements non autorisés peuvent entraîner un incendie, une électrocution ou d'autres dangers.

Travaux d'entretien

Veillez confier tous les travaux d'entretien à un personnel qualifié. Ne retirez aucun couvercle vous-même car vous risquez de provoquer une électrocution.

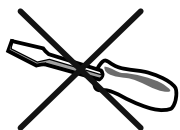

Mise au rebut

Instructions sur la mise au rebut:

- L'emballage et les éléments qui le composent sont recyclables et doivent l'être. Les matériaux de l'emballage, comme le sac en aluminium doivent être tenus hors de portée des enfants.
- Les piles, notamment celles ne contenant pas de métal lourd, ne doivent pas être éliminées avec les déchets ménagers. Veuillez jeter les piles usagées de façon écologique. Consultez les réglementations légales applicables dans votre région.
- La lampe fluorescente cathodique froide dans l'ÉCRAN LCD contient une petite quantité de mercure.

Veillez respecter les lois ou réglementations locales pour la mise au rebut.

Informations applicables aux utilisateurs des pays de l'Union Européenne

Le symbole sur le produit ou sur son emballage signifie que votre équipement électrique ou électronique ne doit pas être jeté à la fin de sa durée de vie avec les résidus domestiques. Il y a des systèmes de collecte distincts au sein de l'UE pour effectuer le recyclage.

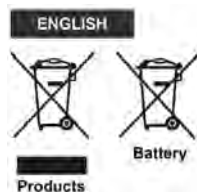

Pour plus d'informations, veuillez contacter l'autorité locale ou le détaillant chez qui vous avez acheté le produit.

Informations applicables aux utilisateurs concernant l'élimination des piles et la mise au rebut de l'ancien appareil

[Union européenne uniquement]

Ces symboles indiquent que l'équipement qui les porte ne doit pas être éliminé comme déchet ménager. Toutefois, si vous voulez procéder à la mise au rebut de votre appareil ou de la pile, veuillez respecter les facilités ou les systèmes de collecte prévus pour un recyclage approprié.

Notice : Le signe Pb situé en dessous du symbole des piles indique que ladite pile contient du plomb.

Débranchement de l'appareil

La prise secteur d'alimentation est utilisée comme un dispositif de coupure et doit par conséquent être en bon état de marche.

Volume du casque

Une pression excessive du son provenant des écouteurs et haut-parleurs peut entraîner une perte de l'ouïe.



Installation

Pour éviter des dommages, le présent appareil doit être correctement fixé au mur selon les règles prescrites dans les consignes d'installation (si l'option est disponible).

Écran LCD

L'écran LCD est un produit de très haute technologie avec près d'un million de transistors qui vous permettent d'obtenir une grande qualité d'image. Il se peut que des pixels non actifs apparaissent à l'écran comme des points fixes bleus, verts ou rouges. Ceci n'affecte pas la performance de votre produit.

Attention

Ne laissez pas votre téléviseur en mode de veille ou en marche lorsque vous quittez votre domicile.

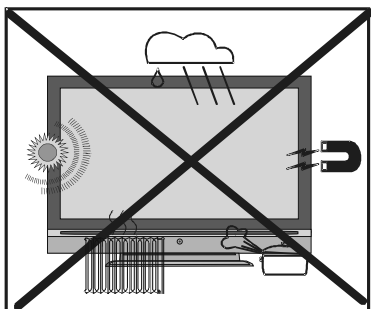

Notification de licence

SRS (●)®

TruSurroundXT SRS TruSurroundXT est une marque déposée de SRS Labs, Inc. La technologie TruSurround a été intégrée sous licence de SRS Labs, Inc.

Aperçu général de la télécommande

1. Veille
2. Boutons numériques
3. Choisir Une Source
4. Echange/ Programme précédent
5. Mono/Stéréo - Mixte I-II
6. Touche directionnelle gauche
7. Touche curseur vers le bas
8. Menu
9. Programme vers le haut – **Page suivante (*)** / Programme vers le bas – **Page précédente (*)**
10. Touche verte / Image / **Sous-titre activé-désactivé (*) (**)**
11. Rouge / Menu Son / **Liste des chaînes (*) (**)**
12. Touche verte / Image / **Sous-titre activé-désactivé (*) (**)**
13. Télétexte
14. Mélanger (en TXT mode) / mode PIP
15. Etendre (en mode TXT) / Taille de l'image
16. Révéler (en mode texte) / Basculer de TV à PC
17. Page d'index (Index page)/ **Guide (*) (**)**
18. Actualiser (en mode TXT) / Mode PAP
19. Retenir (Hold) (en mode TXT) / Position PIP
20. Bleu / Installer/ **Sélection du mode favori (*) (**)**
21. Jaune / Fonctionnalité / **Langue en cours (*) (**)**
22. Hausser/baisser le volume
23. Muet (Mute)
24. TV / **DTV (*)** / Quitter le menu
25. Touche curseur vers la droite
26. Touche curseur vers le haut
27. OK (Enregistrer) / **Sélectionner (*)** / Figer l'image
28. Info
29. Mode de sélection d'image
30. **Quitter (*)**

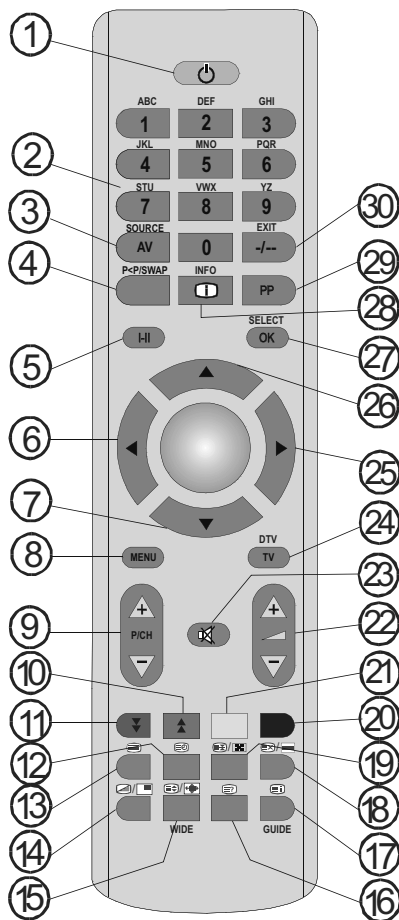

(*) Les fonctions présentées en gras sont disponibles uniquement pour les modèles de **TÉLÉVISION NUMÉRIQUE**.

(**) (Réservé aux options Pays de l'Europe continentale)

(***) Pour le Royaume-Uni uniquement

TV LCD et boutons de commande (pour les modèles 760 et 785)

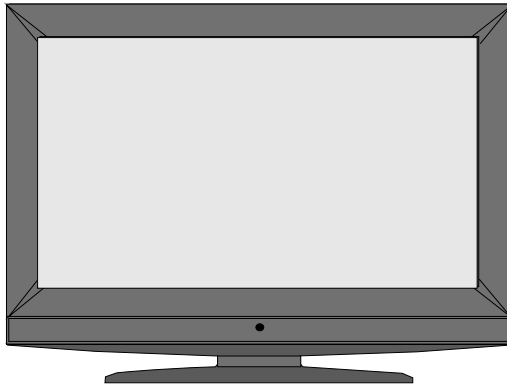

VUE DE FACE

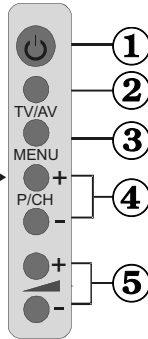
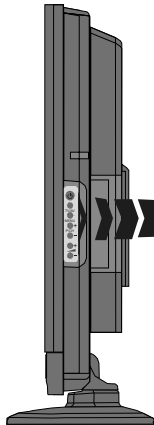

1. Bouton de mise en veille (Standby)
2. Bouton TV/AV
3. Bouton MENU
4. Boutons programme haut/bas
5. Boutons de volume haut/bas

VUE LATÉRALE

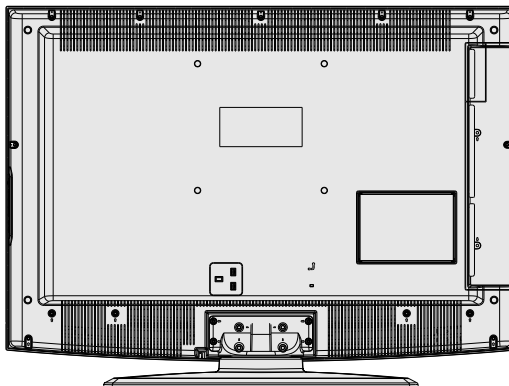

VUE ARRIÈRE

TV LCD et boutons de commande (pour les modèles 845 et 850)

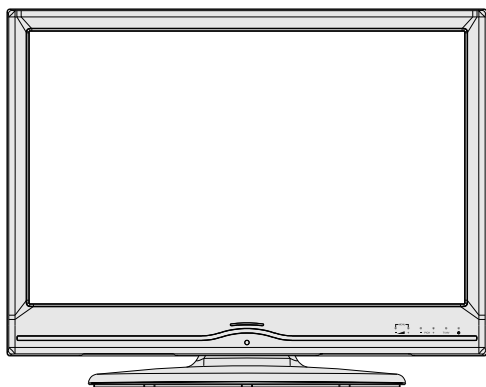

VUE DE FACE

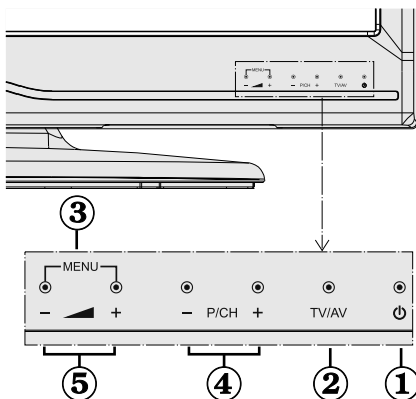

1. Bouton de mise en veille (Standby)
2. Bouton TV/AV
3. Bouton MENU
4. Boutons programme haut/bas
5. Boutons de volume haut/bas

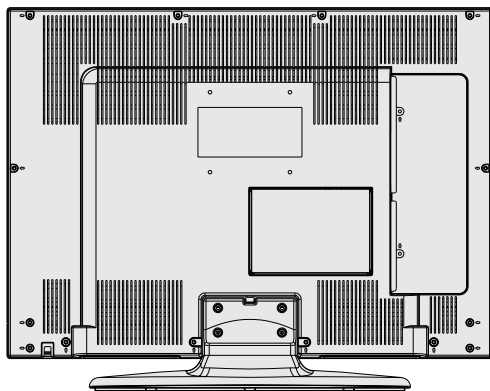

VUE ARRIÈRE

Affichage des branchements – connecteurs arrières (*)

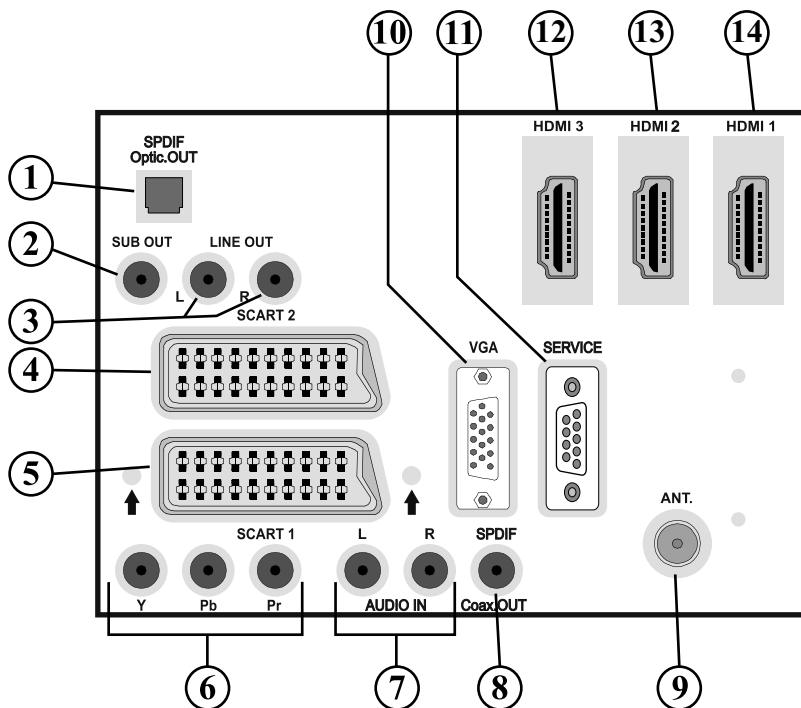

Toutes les connexions listées ci-dessous peuvent ne pas être supportées ensemble. Certaines connexions sont optionnelles et il est possible que certaines connexions ne soient pas disponibles sur votre télévision.

1. **Sortie S/PDIF** (S/PDIF Out) envoi des signaux audio numériques de la source courant. Utilisez un câble optique numérique pour transférer des signaux audio en direction d'un périphérique disposant d'une entrée S/PDIF.
2. La **sortie d'un caisson de grave** (Subwoofer Out) sert à brancher un caisson de grave externe et actif à l'appareil afin de produire un effet de basse plus profond. Utilisez un câble RCA approprié pour brancher l'appareil à un caisson de grave.
3. La **ligne audio produit** des signaux audio de sortie en direction d'un appareil externe comme un système sonore optionnel. Pour brancher les haut-parleurs externes à votre téléviseur, utilisez l'option **SORTIES DE LIGNE AUDIO** du téléviseur avec un câble audio.
4. Entrées ou sorties **PÉRITEL 2** pour périphériques externes.
5. Entrées ou sorties **PÉRITEL 1** pour périphériques externes. Branchez le câble **PERITEL** entre la prise **PERITEL** du téléviseur et la prise **PERITEL** de votre périphérique externe (tel que le décodeur, un VCR ou un lecteur de DVD).

Remarque: Si un dispositif externe est branché à l'aide des prises **PERITEL**, le téléviseur passera automatiquement au mode AV. Si les deux prises sont utilisées au même moment, **PERITEL 1** prendra le dessus sur **PERITEL 2** à moins que la sélection se fasse manuellement.

Remarque: Vous devez brancher le décodeur à EXT-1, si vous comptez regarder une

chaîne cryptée. Le décodeur peut ne pas fonctionner¹ correctement si vous ne le branchez pas à la prise Péritel 1 (Ext-1).

6. Les entrées Vidéo du composant (YpBPr) sont utilisées pour le branchement vidéo du composant.

Vous pouvez brancher les prises audio et vidéo du composant avec un périphérique doté d'une sortie du composant. Branchez les câbles vidéo du composant entre les **ENTREES VIDEO DU COMPOSANT** qui se trouvent sur le téléviseur, et les sorties vidéo du composant de votre appareil. Lors du branchement, assurez-vous que les lettres "Y", "Pb", "Pr" qui se trouvent sur votre téléviseur correspondent aux connecteurs de votre périphérique.

7. Les entrées audio PC/YbPr servent au branchement de signaux audio d'un PC ou d'un périphérique qui relie le téléviseur via YPbPr.

Branchez le câble audio de PC entre les **ENTREES AUDIO** du téléviseur et la sortie audio de votre PC pour faire fonctionner l'audio de PC.

Branchez le câble audio entre les **ENTREES AUDIO** du téléviseur et la sortie audio de votre appareil pour faire fonctionner l'audio du composant.

8. Sortie coaxiale S/PDIF envoi les signaux audio numériques de la source courante.

Utilisez un **câble coaxial SPDIF** pour transférer des signaux audio en direction d'un périphérique disposant d'une entrée S/PDIF.

9. L'entrée RF se branche à une antenne ou à un câble.

Remarquez que si vous utilisez un décodeur ou un enregistreur média, vous devez brancher un câble aérien qui va de l'appareil au téléviseur, avec un câble d'antenne approprié, tel qu'illustré ci-dessous.

10. L'entrée du PC vise à raccorder un PC au téléviseur.

Branchez le câble de PC entre **l'ENTRÉE DU PC** sur le téléviseur et la sortie du PC sur votre ordinateur.

11. Broche de service RS232.

12. HDMI-3: Entrée HDMI

Les **entrées HDMI** sont réservées à un périphérique doté d'une prise **HDMI**.

Votre téléviseur LCD peut afficher des images haute définition à partir des appareils tels que les récepteurs de signaux de satellite haute définition ou de lecteur de DVD. Ces appareils doivent être connectés via les prises HDMI ou composante. Ces prises peuvent accepter les signaux 720p, 1080i, 1080p (*). Aucune connexion sonore n'est nécessaire pour un branchement HDMI.

13. HDMI 2: Entrée HDMI

14. HDMI 1: Entrée HDMI

Lorsque vous utilisez le kit de montage mural fourni avec le téléviseur LCD, nous vous recommanderons formellement de brancher tous vos câbles à l'arrière du LCD avant tout montage mural.

(*) *Optional: It is possible that this function is not included in your TV.*

Affichage des branchements - Prises latérales (*)

Toutes les connexions listées ci-dessous peuvent ne pas être supportées ensemble.

(*) Optionnel : Il est possible que cette fonction ne soit pas disponible sur votre téléviseur

1. La fente CI sert à insérer une carte CI. Une carte CI vous permet de regarder toutes les chaînes auxquelles vous êtes abonné(e). Pour plus d'informations, référez-vous à la section « Accès conditionnel ».

2. Entrée USB latérale.

Remarque : La mise à niveau du codec ne peut pas s'effectuer via USB.

3. L'entrée latérale HDMI est réservée à un périphérique doté d'une prise HDMI.

4. La prise jack du casque s'utilise pour brancher au système un casque externe. Raccordez au port du CASQUE pour écouter le son du téléviseur en provenance des casques (optionnel)

5. L'entrée vidéo est utilisée pour connecter les signaux vidéo des périphériques externes. Branchez le câble vidéo entre l'ENTRÉE S-VIDEO du téléviseur et la SORTIE S-Vidéo de votre appareil.

6. Les entrées audio (Audio Inputs) servent à brancher les signaux audio de périphériques externes. Branchez le câble audio entre les ENTRÉES AUDIO (AUDIO INPUTS) du téléviseur et les ports de SORTIE AUDIO (AUDIO OUTPUT) de votre appareil. Remarque : Si vous branchez un périphérique au téléviseur via l'ENTRÉE VIDÉO (VIDEO INPUT), vous devez également brancher votre périphérique à l'aide d'un câble audio aux ENTRÉES AUDIO (AUDIO INPUTS) du téléviseur pour activer le son.

7. L'entrée S-Vidéo est utilisée pour le branchement du signal S-Vidéo (à partir d'un caméscope ou d'un magnétoscope). Pour utiliser l'entrée S-VIDEO, branchez le câble vidéo entre l'entrée S-VIDEO du téléviseur et la sortie S-Vidéo de votre appareil. Branchez le câble audio entre les ENTRÉES AUDIOS (AUDIO INPUTS) (Indiquées par le chiffre 6 dans l'illustration) du téléviseur et les ports de SORTIE AUDIO (AUDIO OUTPUT) de votre appareil.

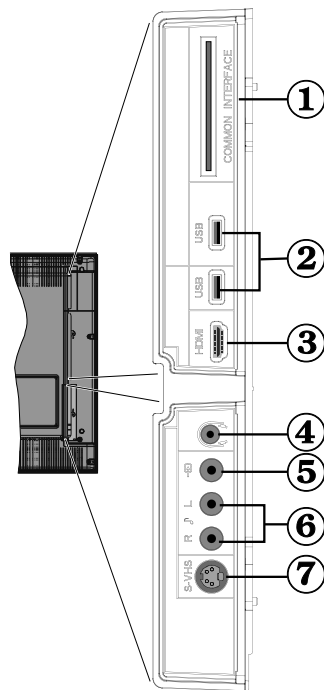

Branchement de l'alimentation

IMPORTANT: Le téléviseur a été conçu uniquement pour fonctionner en 220-240V AC, 50 Hz.

- Après avoir déballé la TV, laissez la atteindre la température ambiante avant de la brancher à la prise de courant.
- Branchez le câble d'alimentation à la prise secteur.

Raccordement de l'antenne / du câble (*)

- Branchez l'antenne ou le câble du téléviseur (* en option) à la prise d'ENTRÉE DE L'ANTENNE/ du CABLE située à l'arrière du téléviseur.

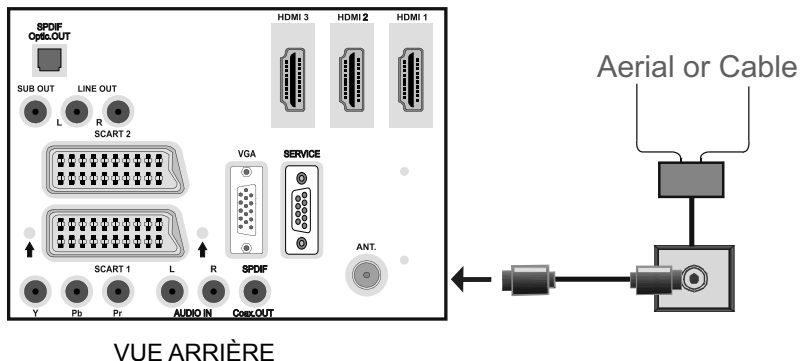

Utilisation des connecteurs multimédia numériques (*)

- Vous pouvez brancher les périphériques USB à votre téléviseur à l'aide de l'entrée USB du téléviseur. Cette fonctionnalité vous donne la possibilité d'afficher/lire les fichiers JPG et MP3 enregistrés sur un support USB.
- Il est possible que certains types de périphériques USB (lecteurs MP3) soient incompatibles avec ce téléviseur.
- Vous pouvez sauvegarder vos fichiers avant d'effectuer tout branchement au téléviseur afin d'éviter de probables pertes de données. Veuillez remarquer que la responsabilité du fabricant ne saurait être engagée en cas de dommage de fichier ou de perte de données.
- Ne jamais enlever l'USB durant la lecture d'un fichier.

AVERTISSEMENT : Il est très dangereux de brancher et de débrancher les périphériques USB avec une certaine rapidité. Évitez surtout de brancher et de débrancher le lecteur avec une certaine rapidité. Ceci peut physiquement endommager le lecteur USB et surtout le périphérique USB lui-même.

VUE LATÉRALE MEMOIRE USB

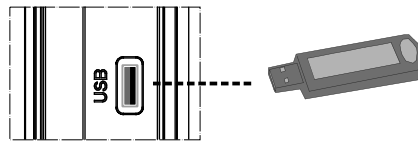

Branchement de la clé à mémoire USB

- Branchez votre périphérique USB à l'entrée USB du téléviseur.

Remarque : Certains lecteurs de disque dur USB peuvent ne pas être pris en charge par un branchement de la clé à mémoire USB. Seuls les lecteurs de disque dur USB dotés d'un format de système de fichiers FAT32 sont pris en charge, contrairement au format de système de fichiers NTFS qui n'est pas pris en charge.

Remarque : Si le disque USB branché n'est pas reconnu, veuillez réinsérer le disque.

- Il est conseillé de brancher votre périphérique USB directement dans l'entrée USB du téléviseur. Des problèmes de compatibilité peuvent survenir si vous utilisez un câble de branchement distinct.



(*) Optionnel : Il est possible que cette fonction ne soit pas incluse sur votre téléviseur.

Branchement du HDMI latéral (*)

Vous pouvez utiliser l'entrée du HDMI latéral pour brancher un périphérique doté d'un connecteur HDMI à votre téléviseur. Utilisez un câble HDMI approprié pour effectuer un tel branchement. Remarquez que vous devez passer à la 4 pour afficher le contenu à partir du périphérique branché. Éteignez le téléviseur et le périphérique avant d'effectuer tout branchement.

- L'entrée latérale HDMI prend en charge les branchements entre les périphériques HDMI tels que les lecteurs de DVD. Vous avez la possibilité d'utiliser l'entrée latérale HDMI du téléviseur pour brancher un périphérique HDMI externe. Servez-vous d'un câble HDMI pour brancher.

PÉRIPHÉRIQUE HDMI VUE LATÉRALE

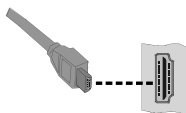

Connexion du téléviseur LCD à un PC (*)

Afin d'afficher l'image de l'écran de votre ordinateur sur votre téléviseur LCD, vous pouvez connecter votre ordinateur au poste de télévision.

- Débranchez l'ordinateur et le téléviseur avant de faire les branchements.
- Utilisez le câble de 15 broches pour brancher le PC au téléviseur LCD.
- Une fois le branchement effectué, passez à la source du PC. Voir la section « Sélection d'entrée ».
- Réglez la résolution qui correspond à vos besoins d'affichage. Pour les informations relatives à la résolution, se reporter à l'annexe.

VUE ARRIÈRE

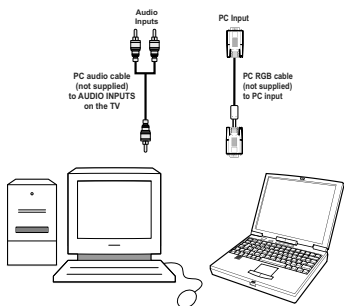
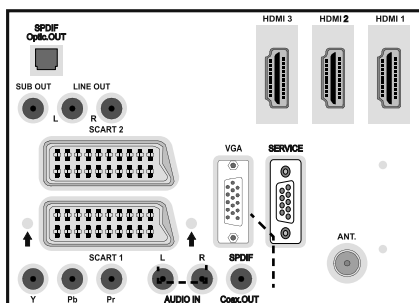

3

(*) Optionnel : Il est possible que cette fonction ne soit pas incluse sur votre téléviseur.

Connexion à un lecteur de DVD (*)

Si vous voulez brancher un lecteur de DVD à votre téléviseur LCD, vous pouvez utiliser les branchements qui se trouvent sur le téléviseur. Les lecteurs de DVD peuvent disposer de différentes prises. Veuillez consulter le manuel d'utilisation de votre lecteur de DVD pour plus d'informations. Débranchez le téléviseur et l'appareil avant d'effectuer les branchements.

Remarque: Les câbles présentés dans l'illustration ne sont pas fournis.

- Si votre lecteur de DVD est doté d'une prise HDMI, vous pouvez le brancher via HDMI. Lorsque vous connectez au lecteur DVD ainsi qu'illustré ci-dessous, passez en source HDMI. Voir la section « Sélection d'entrée ».
- La plupart des lecteurs de DVD sont branchés via des PRISES EN COMPOSANTES. Utilisez un câble en composantes pour connecter l'entrée vidéo. Pour activer le son, utilisez un câble audio en composantes ainsi qu'illustré ci-dessous. Une fois le branchement effectué, passez en source YPbPr. Voir la section « Sélection d'entrée ».
- Vous pouvez également vous brancher au moyen de la prise PERITEL 1 (SCART 1) ou PERITEL 2 (SCART 2) Utilisez un câble de PERITEL (SCART) tel qu'illustré ci-dessous.

Remarque: Ces trois procédés de branchement réalisent la même fonction mais à des niveaux de qualité différents. Il n'est pas nécessaire d'effectuer la connexion par toutes les trois méthodes.

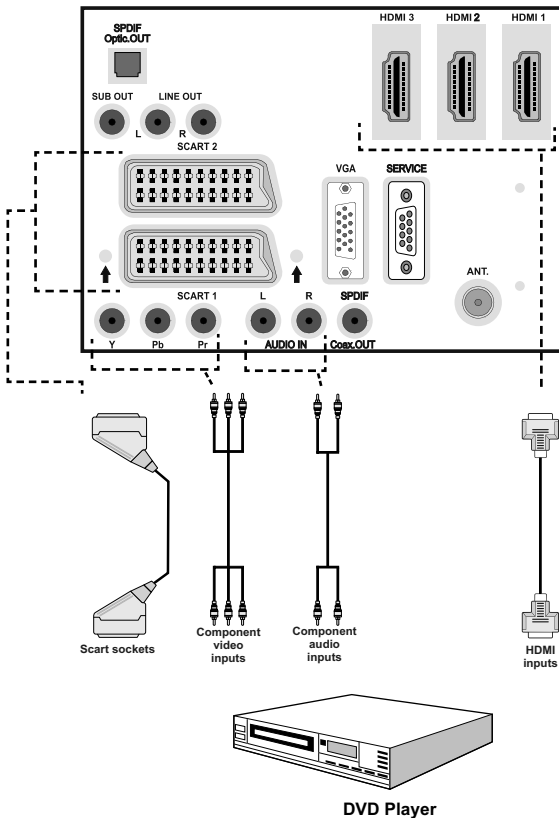

VUE ARRIÈRE

(*) Optionnel : Il est possible que cette fonction ne soit pas incluse sur votre téléviseur.

Utilisation des prises AV latérales (*)

Vous pouvez brancher une gamme d'équipement optionnel à votre TV LCD. Les raccordements possibles sont présentés ci-dessous: Notez que les câbles présentés dans l'illustration ne sont pas fournis.

- Pour raccorder un caméscope, branchez une prise S-VIDEO ou VIDEO IN, ainsi que les PRISES AUDIO (AUDIO SOCKETS). Ne branchez pas la caméscope aux prises S-VIDEO et VIDEO IN au même moment, dans la mesure où ce branchement peut entraîner des bruits dans l'image. Pour sélectionner la source correspondante, se reporter à la section « Sélection d'entrée » dans les paragraphes suivants.
- Pour écouter le son du téléviseur en provenance des casques, branchez le port dudit CASQUE au téléviseur.

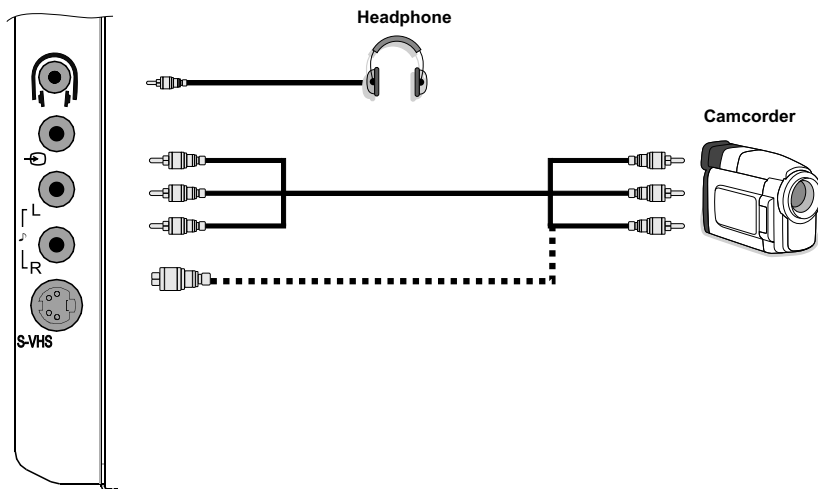

VUE LATÉRALE

(*) Optionnel : Il est possible que cette fonction ne soit pas incluse sur votre téléviseur.

Utilisation d'autres connecteurs (*)

Vous pouvez brancher une gamme d'équipement optionnel à votre TV LCD. Les raccordements possibles sont présentés ci-dessous: Notez que les câbles présentés dans l'illustration ne sont pas fournis.

- Pour brancher des haut-parleurs externes, utilisez un câble audio. N'inversez pas les prises jack AUDIO GAUCHE (AUDIO LEFT) et AUDIO DROIT (AUDIO RIGHT). Allumez le téléviseur LCD et les haut-parleurs externes une fois tous les branchements effectués. Reportez-vous au manuel de votre jeu de haut-parleurs pour en savoir davantage.
- Pour un branchement à un périphérique doté d'un support SPDIF, utilisez un câble SPDIF approprié pour activer la connexion audio.

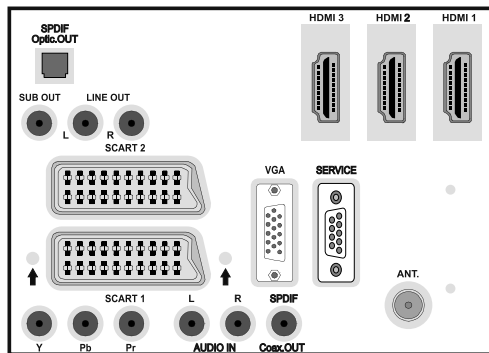
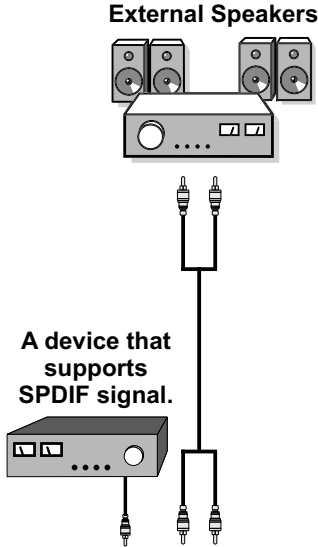

VUE ARRIÈRE

(*) Optionnel : Il est possible que cette fonction ne soit pas incluse sur votre téléviseur.

Connexion d'un autre équipement via Péritel (*)

La plupart des périphériques supportent la connexion PÉRITEL (SCART). Vous avez la possibilité de brancher un enregistreur DVD, un magnétoscope, ou un décodeur à votre téléviseur LCD en utilisant les prises PERITEL (SCART). Notez que les câbles présentés dans l'illustration ne sont pas fournis.

Eteignez le téléviseur et les périphériques avant d'effectuer tout branchement.

Pour plus d'information, reportez-vous au manuel d'utilisation de votre périphérique connecté.

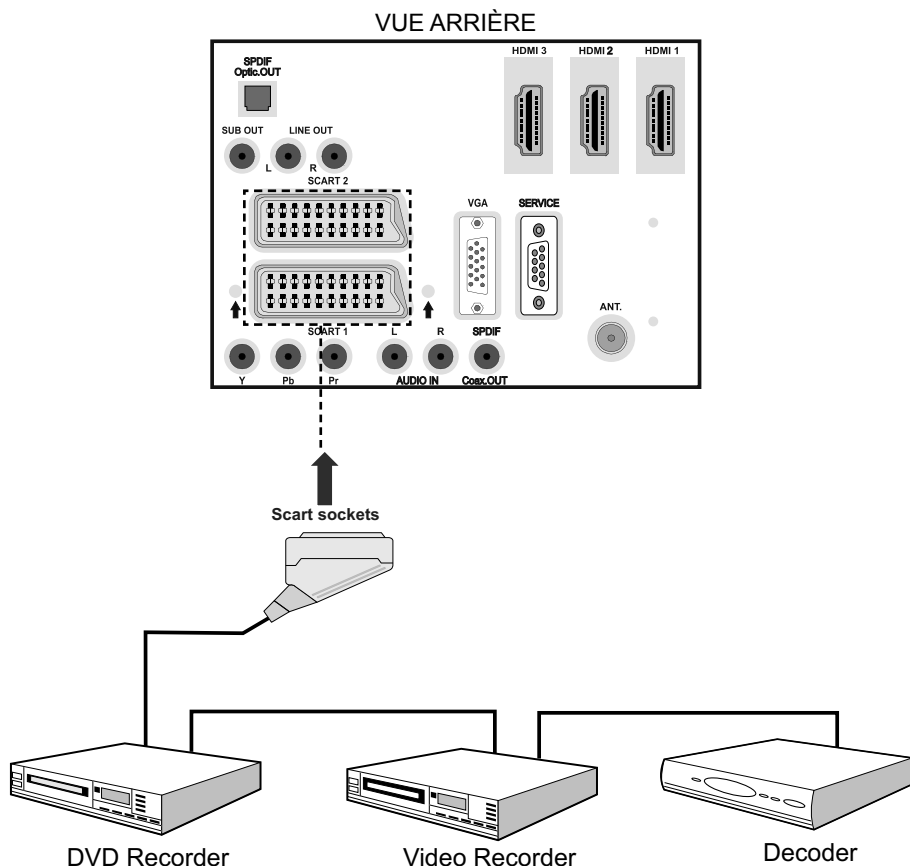

(*) Optionnel : Il est possible que cette fonction ne soit pas incluse sur votre téléviseur.

Insérer les piles dans la télécommande

- Retirez le couvercle du compartiment des piles situé dans la partie arrière de la télécommande en poussant doucement et vers le bas à partir de la partie indiquée.
- Insérez des piles **CR2025** ou un type équivalent à l'intérieur et placez de nouveau le couvercle des piles.

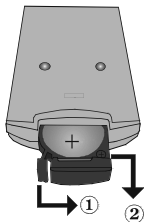

Remarque: Si vous n'utilisez pas l'appareil pendant un certain temps, retirez les piles de la télécommande. Sinon une fuite possible des piles peut endommager la télécommande.

Rayon d'action de la télécommande

- Pointez le haut de la télécommande vers le voyant du capteur de la télécommande qui se trouve sur le téléviseur LCD, tout en appuyant sur un bouton.



Prévoir un espace d'environ 7m/23ft.

Mise en marche et arrêt du téléviseur LCD

Pour allumer le téléviseur

- Branchez le cordon d'alimentation à une prise de 220-240V AC 50 Hz.
- Appuyez sur la touche VEILLE. Le TÉMOIN de mise en veille s'allume.
- Pour allumer le téléviseur à partir du mode veille, vous pouvez soit:
- Appuyez sur la touche "⏻", **P/CH+** ou **P/CH-** ou une touche numérique de la télécommande.
- Appuyer sur la touche **-P/CH** ou **P/CH+** du téléviseur. Le téléviseur s'allumera alors.

Remarque: Si vous mettez votre téléviseur en marche utilisant les touches PROGRAMME HAUT/BAS de la télécommande ou du téléviseur, le dernier programme que vous avez regardé sera sélectionné de nouveau.

Quelle que soit la méthode utilisée, le téléviseur s'allume.

Pour éteindre le téléviseur

- Appuyez sur la touche "⏻" de la télécommande ou sur la touche MODE DE VEILLE du téléviseur; ainsi, le téléviseur basculera en mode de veille.
- Pour éteindre complètement le téléviseur, débranchez le cordon d'alimentation de la prise murale.**

Remarque : Lorsque le téléviseur est en mode de veille, le voyant lumineux du mode veille clignote pour signifier que des options comme Recherche en mode veille, téléchargement automatique ou Minuterie sont actives (*).

Sélection d'entrée

Une fois les systèmes externes branchés à votre téléviseur, vous pouvez basculer à différentes sources d'entrée.

- Appuyez sur la touche "**AV**" de la télécommande pour changer directement les sources.

ou,

- Sélectionnez l'option « **Source** » à partir du menu principal à l'aide de la touche "◀" ou "▶". Puis, utilisez les touches "▼" ou "▲" pour mettre une entrée en surbrillance et appuyez sur la touche "▶" pour la sélectionner.

Remarque: Vous pouvez mettre en surbrillance les options de sources désirées en appuyant sur la touche **OK**. Quand le bouton **"AV"** est pressé, seules les options de la source sélectionnées seront disponibles (en dehors de la source TV)..

• Il est possible que cette fonction ne soit pas incluse sur votre téléviseur.



Opérations de Base

Vous pouvez faire fonctionner votre téléviseur en utilisant non seulement ses boutons, mais aussi ceux de la télécommande.

Fonctionnement du téléviseur à l'aide de ses boutons

Réglage du volume

• Appuyez sur le bouton **"- ▾"** pour diminuer le volume ou sur le bouton **"▴ +"** pour l'augmenter. Lorsque vous procédez ainsi, une échelle indiquant le niveau du volume (curseur) s'affiche à l'écran.

Sélection du programme

• Appuyez sur le bouton **"P/CH +"** pour sélectionner le programme suivant ou sur **"P/CH -"** pour sélectionner le programme précédent.

Affichage du menu précédent

• Appuyez sur **"M"** pour accéder au Main menu. Dans le menu principal, sélectionnez le sous-menu à l'aide des touches **"P/CH -"** ou **"P/CH +"**, et ouvrez le sous-menu en utilisant les boutons **"- ▾"** ou **"▴ +"**. Pour en savoir davantage concernant l'utilisation des menus, reportez-vous aux sections du système du menu.

Mode AV

• Appuyez sur la touche **"TV/AV"** qui figure sur le panneau de contrôle du téléviseur pour passer aux modes AV.

Remarque: Les boutons du téléviseur émettront un bruit de fonctionnement lorsqu'ils seront appuyés. Ce son ne peut être coupé (mesure applicable aux modèles Thinlux).

Fonctionnement du téléviseur à l'aide de la télécommande

- La télécommande de votre téléviseur est conçue pour contrôler toutes les fonctions du modèle sélectionné. Les fonctions seront décrites conformément au système du menu de votre téléviseur.
- Les fonctions du système de menu sont décrites dans les sections suivantes.

Réglage du volume

• Appuyez sur bouton **"▴ +"** pour augmenter le volume. Appuyez sur la touche **"- ▾"** pour baisser le volume. Une échelle indiquant le niveau du volume (curseur) s'affiche à l'écran.

Sélection de programme (Programme précédent ou suivant)

- Appuyez sur le bouton **"P/CH -"** pour sélectionner le programme précédent.
- Appuyez sur le bouton **"P/CH +"** pour sélectionner le programme suivant.

Sélection de programme (Accès direct)

- Appuyez sur les touches numériques de la télécommande pour sélectionner les programmes compris entre 0 et 9. Le téléviseur basculera vers le programme sélectionné. Pour sélectionner les programmes compris entre 10-999 (pour IDTV) ou 10-99(programme analogue) appuyez consécutivement sur les boutons numériques (Pour le programme 27 par exemple, appuyez d'abord sur la touche 2, puis sur la touche 7). Lorsque la durée d'appui est expirée pour le deuxième numéro, seul le premier programme numérique s'affichera.
- Appuyez directement sur le numéro de programme pour sélectionner à nouveau les programmes à un chiffre.

Mode TV numérique

Réglages Initiaux

La première fois que vous allumez le téléviseur, celui-ci bascule en mode IDTV.

Comme c'est la première fois que le téléviseur est mis en marche, aucune chaîne n'existe en mémoire.

Lorsque le téléviseur est mis en marche pour la première fois, le menu pour la sélection de la langue apparaît à l'écran. Le message "Bienvenue, sélectionnez votre langue!" apparaît dans toutes les langues sur le menu de l'écran:

Sélectionnez la langue de votre choix avec les touches "▼" ou "▲", puis appuyez sur la touche "OK". Ensuite, l'OSD "Première installation" s'affiche à l'écran. En appuyant sur les boutons "◀" ou "▶", sélectionnez le pays que vous voulez et appuyez sur le bouton "OK". (** pour les pays de l'UE uniquement).

*Remarque: *L'OSD Sélection du pays (Country selection) ne sera pas disponible pour le RU.*

Après quoi, le menu de sélection de l'antenne active apparaît à l'écran :

En pressant les boutons "◀" ou "▶", paramétrez l'antenne active sur activé ou désactivé.

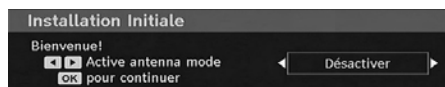

Si une antenne active est connectée à votre TV, vous pouvez sélectionner cette option comme Activée. La puissance d'antenne doit être réglée sur « Désactivé » lorsqu'une antenne standard est utilisée au lieu de l'antenne active. Voir le Menu Configuration dans les sections suivantes pour plus d'information.

Pressez le bouton OK sur la télécommande pour continuer et le message suivant s'affichera à l'écran :

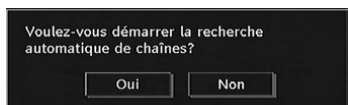

Pour démarrer le processus d'installation, sélectionnez "oui" (Yes), pour annuler sélectionnez "Non" (No).

- Pour sélectionner l'option "Oui" ou "Non", placez l'élément en surbrillance en utilisant les boutons "◀" ou "▶" puis pressez le bouton OK.

Ensuite, l'OSD suivant s'affichera à l'écran:

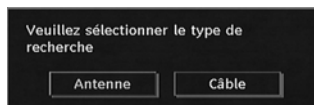

Si vous sélectionnez l'option **CABLE**, l'écran ci-après s'affichera :



Vous pouvez sélectionner des plages de fréquence à partir de cet écran. Pour sélectionner les lignes que vous voyez, utilisez la touche "▼" ou "▲". Vous pouvez procéder à une sélection manuelle de la plage de fréquences à l'aide des touches numériques de la télécommande.

- Après cette opération, vous pouvez définir l'étape de recherche sur 8000 KHz ou 1000 KHz. Si vous sélectionnez 1000 KHz, le téléviseur effectuera une recherche détaillée. La durée de recherche augmentera alors en conséquence. Une fois terminé, appuyez sur le bouton **OK** pour lancer la recherche automatique. L'écran de recherche automatique s'affichera au cours du processus.

Remarque: Si vous sélectionnez un écart prolongé entre le taux de fréquence Marche et Arrêt, la durée de la recherche automatique prendra plus de temps.

Si vous sélectionnez l'option **ANTENNE** à partir de l'écran Type de recherche, la télévision numérique recherchera les diffusions de la télévision terrestre numérique:

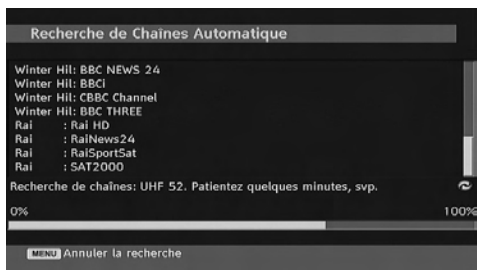

L'IDTV passera automatiquement des chaînes de transmission UHF ou VHF (***options réservées aux pays de l'Europe continentale*) en recherchant les transmissions numériques terrestres et en affichant les noms des chaînes trouvées. Ce processus prendra quelques minutes. Pour annuler la recherche, vous pouvez presser le bouton « **MENU** » à tout moment durant le processus.

Remarque : Si la télévision numérique ne réussit à mémoriser aucune chaîne, le message « Pas de chaîne disponible. » s'affiche à l'écran.

Sélectionnez l'option **ANTENNE** ou **CABLE** à partir du menu Type de recherche. Une fois la recherche numérique automatique terminée, le message suivant, concernant la recherche de chaînes analogiques, s'affiche à l'écran :

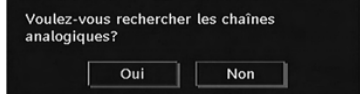

Pour rechercher des chaînes analogiques, sélectionnez "Oui". Le téléviseur bascule en mode TV analogique. Le menu ci-dessous apparaît pour rechercher des chaînes analogiques :



Sélectionnez votre Pays, Langue et Langue du texte à l'aide des touches «◀» ou «▶» et «▼» ou

«▲». Appuyez sur la touche "OK" ou ROUGE pour continuer. Pour annuler, appuyez sur la touche BLEUE.

Pour plus d'informations sur ce procédé, consultez la section "Menu Installation".

Remarque: Pour un bon fonctionnement du télétexte numérique en mode DTV, vous devez sélectionner UK comme pays en PROGRAMMATION AUTOMATIQUE analogique.

Fonctionnement général

En appuyant sur le bouton « TV/DTV » à tout moment lorsque vous regardez des programmes TV, le téléviseur bascule entre la transmission terrestre numérique et la transmission analogique normale.

Ruban d'informations

- Chaque fois que vous changez de chaîne à l'aide des touches P- / P+ ou des touches numériques, le téléviseur affiche la chaîne avec un ruban d'informations en bas de l'écran (disponible uniquement en mode DTV. Elle restera environ trois secondes sur l'écran.
- La bannière d'informations peut aussi être visualisée à tout moment lorsque vous regardez la télévision, en appuyant sur le bouton INFO de la télécommande:



Le bandeau d'informations donne des informations sur la chaîne sélectionnée ainsi que sur les programmes de cette dernière. Le nom de la chaîne s'affiche, avec le numéro qui l'accompagne. Les informations liées au type de diffusion s'affichent aussi.

Astuce: Toutes les chaînes ne diffusent pas les données liées au programme. Si le nom et l'heure ne sont pas disponibles, le bandeau d'informations affiche une page vierge.

- Des icônes s'affichent également dans la bannière d'informations et si cette chaîne

est une chaîne préférée, l'icône de la chaîne préférée en question s'affichera également.

Si la chaîne sélectionnée est verrouillée, vous devez saisir le bon mot de passe numérique à 4 chiffres pour voir la chaîne. "**Saisissez le code**" s'affiche à l'écran dans ce cas:

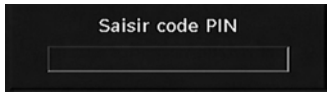

Guide de programme électronique EPG (Electronic Programme Guide)

- Certaines informations à propos de l'émission courante et des émissions suivantes sont incluses dans les émissions DTV.
- Veuillez noter que les informations sur les émissions sont automatiquement actualisées. S'il n'existe pas de données d'information sur l'émission pour la chaîne, seuls les noms des chaînes avec un bandeau « Aucune information disponible » s'affichent.
- Appuyez sur le bouton GUIDE pour accéder au menu EPG.
- Le guide électronique de programme apparaît à l'écran. Ce guide permet d'obtenir des informations relatives à la chaîne, notamment des programmes hebdomadaires au moyen de l'EPG HEBDOMADAIRE. Tous les programmes s'affichent. Le programme en cours est placé en surbrillance et il se trouve de brèves informations à propos des programmes de la chaîne, telles que : nom, description courte/étendue de l'émission, heure de début et de fin. L'échelle de temps peut être changée en pressant le bouton gauche ou droite. Si aucune donnée d'information sur l'émission n'est disponible, seuls les noms et dates des programmes sont affichées. Au bas de l'écran s'affichera une barre d'information indiquant toutes les commandes disponibles.



Bouton ROUGE (Rétrécir) : rend les boîtes d'informations plus petites.

Bouton VERT (Agrandir) : rend les boîtes d'informations plus grandes.

Bouton JAUNE (Jour. Préc.) : affiche les programmes du jour précédent.

Bouton BLEU (jour suivant) : affiche les programmes du jour suivant.

INFO (Détails) : affiche les programmes en détail.

Boutons numériques (Sauter) aller directement à la chaîne préférée via des boutons numériques.

OK : affiche les options pour de futurs programmes.

P<P : saute sur la diffusion en cours.

• Appuyez sur la touche "0" pour afficher le menu Recherche du guide. Vous pouvez, à l'aide de cette fonctionnalité, rechercher la base de données du guide de programme selon le genre sélectionné ou le nom correspondant. Les informations disponibles dans le guide des programmes seront recherchées et les résultats correspondants à vos critères seront listés.

• Vous pouvez choisir les programmes ou régler les minuteries en sélectionnant une chaîne et en appuyant sur la touche OK.

Remarque: Le processus de recherche peut s'effectuer selon la classe de date désirée ou sur la base de la chaîne.

Affichage des sous-titres

Avec la diffusion terrestre numérique (DVB-T), certains programmes ont des diffusions avec des sous-titres. Les sous-titres peuvent être visualisés pendant que vous regardez ces programmes.

Remarque: Vous pouvez activer les sous-titres en appuyant sur la touche .

Appuyez sur le bouton "M" pour afficher le menu principal, sélectionnez **Configuration**, puis le menu **Langue** à l'aide de la touche "▼" ou "▲", et appuyez sur le bouton **OK** pour afficher le menu « Paramètres linguistiques ».

Sélectionnez « Sous-titre » dans le menu « Paramètres linguistiques » et utilisez la touche ◀ ou ▶ pour définir le sous-titre sur la langue souhaitée.

Si l'option « Sous-titre » est activée et une option de langue est réglée, le fait d'appuyer sur la touche TELETEXTE () amène l'écran à afficher le message d'avertissement suivant:

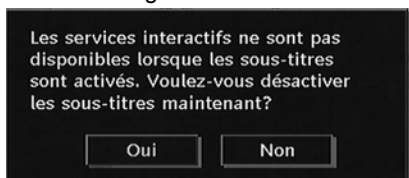

Télétexte numérique (** Réservé au RU)

Avec la diffusion terrestre numérique (DVB-T), en plus des images et du son, vous pouvez aussi voir un télétexte numérique.

Le télétexte numérique est parfois diffusé en même temps que la diffusion normale.

- Appuyez sur la touche « TELETEXTE » ().
- L'information du télétexte numérique apparaît.
- Utilisez les touches colorées, les touches du curseur et la touche OK.

La méthode de fonctionnement peut différer selon les contenus du télétexte numérique.

Suivez les instructions affichées à l'écran du télétexte numérique.

- Quand la touche "Appuyez sur sélectionner" ou un message similaire apparaît, appuyez sur le bouton OK.
- Quand le bouton TELETEXT () est pressé, la TV reprend la diffusion.
- Avec la diffusion terrestre numérique (DVB-T), en plus de la diffusion du télétexte numérique et de la diffusion normale, il y a des canaux qui n'ont que la diffusion télétexte numérique.

- Le rapport d'aspect (forme d'image) quand vous regardez une chaîne qui a uniquement une diffusion télétexte numérique est le même que le rapport d'aspect de l'image visualisée précédemment.

- Lorsque vous appuyez à nouveau sur la touche TELETEXTE () la fenêtre de télétexte numérique est affichée.

Grand écran

Selon le type de diffusion émise, les programmes peuvent être visualisés dans un certain nombre de formats. Maintenez la touche **WIDE** enfoncée pour sélectionner Auto, 16:9, 4:3, Panoramique, 14:9, Cinéma, Zoom ou Sous-titre.

En sélectionnant Auto, le format affiché est déterminé par l'image transmise.

NB : La taille du menu varie selon la taille de l'image choisie.

Système de menu Télévision Numérique

Le menu IDTV peut uniquement être affiché lorsque vous regardez une diffusion numérique terrestre. Appuyez sur la touche TV/DTV pour allumer le mode IDTV lorsque vous êtes en mode analogique.

Appuyez sur la touche "M". Le menu ci-dessous apparaît à l'écran



Liste des chaînes

En utilisant le bouton "▼" ou "▲" de la télécommande, assurez-vous que la première rubrique, Liste des chaînes, est en surbrillance, puis pressez le bouton OK pour afficher la liste des chaînes.

Les opérations suivantes peuvent être effectuées dans ce menu :

- Naviguer dans la liste complète des chaînes
- Supprimer des chaînes

- Renommer des chaînes
- Ajouter des verrous à des chaînes
- Sélectionner des chaînes favorites
- Déplacer des chaînes

La liste des chaînes est l'endroit où les chaînes sont gérées.



Navigation dans la liste entière des chaînes

Appuyez sur la touche “▼” ou “▲” pour sélectionner la chaîne précédente ou suivante. Vous pouvez appuyer sur le bouton **ROUGE** ou **VERT** pour vous déplacer vers le haut ou le bas de la page.

Pour regarder une chaîne particulière, sélectionnez-la à l'aide des touches “▼” ou “▲”, puis appuyez sur la touche “OK”, et sélectionnez la rubrique “Sélectionner” (OK) dans le menu Tableau des programmes à l'aide des touches “◀” ou “▶”.

Le nom et le numéro de la chaîne sélectionnée s'afficheront dans le coin supérieur gauche et dans le coin supérieur droit de la chaîne au-dessus de l'écran, respectivement.

Déplacer des chaînes dans le tableau des programmes

- Appuyez sur les touches “▼” ou “▲” pour sélectionner la chaîne à déplacer.
- Appuyez sur les touches “◀” ou “▶” pour sélectionner la rubrique “Déplacer” dans le menu Tableau des programmes.

L'OSD ci-après s'affichera tout près de la touche “OK” pour vous demander de saisir un numéro en utilisant les touches numériques de la télécommande et d'appuyer sur “OK” pour confirmer.



Remarque: Si vous saisissez le même numéro de chaîne que vous voulez déplacer, “...les services de chaîne seront déplacés. “Voulez vous continuer?” Le message OSD s'affiche à l'écran. Appuyez sur OK pour confirmer ou sélectionnez « Non » pour annuler.

Suppression des chaînes de la liste

Appuyez sur les touches “▼” ou “▲” pour sélectionner la chaîne à supprimer.

Appuyez sur les touches “▼” ou “▲” pour sélectionner la rubrique « Supprimer » dans le menu Tableau des programmes. Dans le menu Tableau des programmes, **SELECT** “SELECTIONNER” s'affiche près de “Supprimer” en bas de l'écran pour vous inviter à appuyer sur la touche **OK** afin de supprimer la chaîne en surbrillance dans le tableau des programmes.

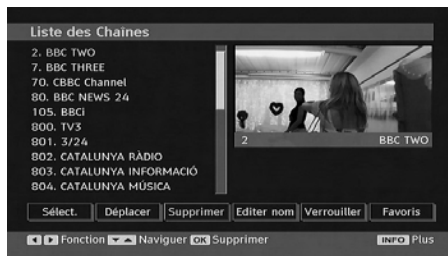

Appuyez sur **OK** pour supprimer la chaîne en surbrillance du tableau des programmes. Le message ci-dessous apparaît à l'écran:



Appuyez sur les touches «◀» ou «▶» pour sélectionner l'option désirée. Si vous appuyez sur la touche **OK** alors que «**Oui**» est en surbrillance, la chaîne en surbrillance est supprimée. Si vous sélectionnez «**Non**», l'opération est annulée.

Renommer les chaînes

Pour renommer une chaîne précise, celle-ci doit être mise en surbrillance en appuyant sur les touches «▼» ou «▲». Ensuite, mettez en surbrillance l'élément **Modifier le nom** en appuyant sur les touches «◀» ou «▶» tel qu'illustré ci-dessous. Appuyez sur **OK** pour activer la fonction de changement de nom.



En appuyant sur «◀» ou «▶», vous passez au caractère précédent ou suivant. En appuyant sur les touches «▼» ou «▲», vous changez le caractère en surbrillance : par exemple, le « b » devient un « a » «▼» ou un « c » «▲». En appuyant sur les touches numériques de 0 à 9, vous remplacez le caractère en surbrillance par les caractères marqués au-dessus du bouton; ils défilent un par un quand vous appuyez sur le bouton.

Appuyez sur la touche «M» pour annuler l'édition ou sur «OK» pour mémoriser le nouveau nom.

Ajout des codes de verrouillage à des chaînes

Le verrouillage de chaîne permet aux parents de sécuriser l'accès aux chaînes grâce à des

mots de passe. Pour verrouiller une chaîne vous devez connaître le mot de passe de contrôle parental (il est réglé sur 0000 en configuration d'usine et ne peut être modifié que dans le menu de Configuration).

Sélectionnez la chaîne à verrouiller en la mettant en surbrillance et sélectionnez l'option de Verrouillage en appuyant sur le bouton «◀» ou «▶». Lorsque le bouton OK est appuyé, une boîte de dialogue s'affiche à l'écran, et vous invite à saisir votre mot de passe.



Saisissez le mot de passe à l'aide des touches numériques de la télécommande. L'icône de verrouillage «🔒» ne s'affichera pas près de la chaîne sélectionnée. Répétez la même procédure pour annuler le verrouillage.

Régler des chaînes préférées

Vous pouvez définir plusieurs chaînes comme favorites de façon à ne naviguer que parmi ces dernières. Pour définir une chaîne favorite, placez en surbrillance la rubrique « Favorites » en bas du menu de la liste des chaînes.

Pour définir une chaîne favorite, placez en surbrillance la rubrique « Favorites » en bas du menu de la liste des chaînes. Ensuite, appuyez sur le bouton OK, et le menu Modifier préférées apparaît à l'écran.

Vous pouvez lister vos chaînes favorites en utilisant la liste favorite.

Le menu écran de la liste des chaînes ressemble à ceci :

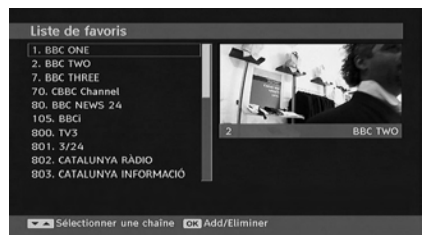

Comment ajouter une chaîne à une liste favorite

- En pressant les boutons “▼” ou “▲”, placez en surbrillance la chaîne que vous voulez ajouter à la liste favorite.
- Par pression du bouton OK, la chaîne en surbrillance est ajoutée à la liste favorite.
- L'icône F indique qu'une chaîne est ajoutée à la liste favorite.

Suppression d'une chaîne d'une liste favorite

- Placez en surbrillance la chaîne que vous voulez enlever de la liste favorite et pressez le bouton OK pour supprimer. Vous pouvez presser le bouton OK à nouveau pour ré-ajouter la chaîne.
- Pour activer les Favoris, allez dans le menu Configuration et sélectionnez le mode favori Utilisez “◀” ou “▶” pour paramétrer le mode favori sur activé.

Aide à l'écran

Dans tous les menus, vous pouvez appuyer sur la touche **INFO** pour afficher une information d'aide sur les fonctions du menu. Pour le menu de la Liste des chaînes le message suivant s'affiche à l'écran :



Guide des programmes

Cette section est similaire aux instructions données dans la page des Opérations générales. Veuillez consulter la section sur le Guide électronique des programmes (EPG) dans la partie Opérations générales.

Minuteurs

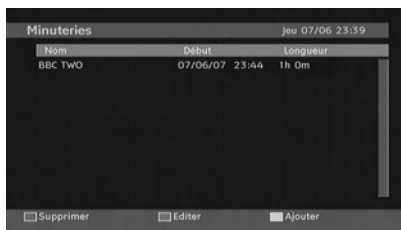

Pour afficher la fenêtre des minuteries, activez l'élément à partir du menu principal. Pour ajouter un minuteur, pressez le bouton **JAUNE** sur la télécommande. La fenêtre « Ajouter un minuteur » s'affiche alors.

Chaîne : Les touches “◀” ou “▶” permettront à l'utilisateur de naviguer à travers la liste des programmes TV ou radio.

Date La date de début est saisie via les boutons gauche/droite ou via les boutons numériques.

Démarrage : La date de début est saisie via les boutons gauche/droite ou via les boutons numériques.

Fin : La date de début est saisie via les boutons gauche/droite ou via les boutons numériques.

Durée : Durée entre l'heure de début et l'heure de fin.

Répétition : Vous pouvez régler une minuterie suivant les options ci-après : Une fois, Quotidien, ou Hebdomadaire.

Modifier / Supprimer : autorise ou interdit toute modification pour d'autres utilisateurs.

Vous pouvez sauvegarder les réglages en pressant le bouton VERT ou annuler le processus en pressant le bouton ROUGE. Vous pouvez modifier la liste avec le bouton VERT (GREEN) et supprimer avec le bouton ROUGE (RED).

Accès conditionnel

- Appuyez sur la touche **M** pour afficher le menu principal, puis utilisez la touche “▼” ou “▲” pour sélectionner la rubrique “Accès conditionnel”, et appuyez sur “OK”:



Certaines chaînes terrestres numériques fonctionnent à la carte. Ces chaînes nécessitent un abonnement ainsi qu'un décodeur.

Vous obtiendrez le module d'accès conditionnel CAM (Conditional Access Module) et la carte de visualisation en vous abonnant à une société de chaîne payante, puis insérez ces derniers dans la TV en utilisant la procédure suivante.

- Eteignez la TV et débranchez la prise de courant.
- Insérez le CAM, et la carte dans la fente située dans le couvercle où sont situés les terminaux du téléviseur à gauche (lorsque vous regardez de face).
- Le CAM doit être correctement inséré; il est impossible de l'insérer entièrement s'il est inversé. Vous pouvez endommager le module CAM ou le terminal TV si le module CAM est inséré de force.
- Branchez le téléviseur à la prise de courant, allumez et attendez quelques instants jusqu'à ce que la carte soit activée.
- Certains modules CAM peuvent nécessiter le réglage suivant. Réglez le module CAM en entrant dans le menu DTV, sélectionnez Accès conditionnel (Conditional Access) et appuyez sur OK. (Le menu d'installation du module CAM ne s'affiche que lorsqu'il est requis.)
- Pour afficher les informations du contrat d'abonnement : Ouvrez le menu IDTV, appuyez sur la touche **M**, sélectionnez Accès conditionnel, puis appuyez sur **OK**.

Lorsque aucun module n'est inséré, le message « Aucun module d'accès conditionnel détecté » apparaît à l'écran.

Consultez le manuel d'instruction du module pour le détail des réglages.

Remarque: Insérez ou effacez le module CI uniquement lorsque le téléviseur est en mode

de VEILLE (STANDBY) ou lorsqu'il est ETEINT (SWITCHED OFF).

Réglage TV

Vous pouvez utiliser cette option pour afficher les fonctions TV.

L'écran du menu de réglage TV numérique est accessible à partir du menu principal. Pressez le bouton « **M** » pour afficher le menu principal et utilisez le bouton « **▼** » ou « **▲** » pour placer en surbrillance « Installation TV », pressez ensuite le bouton **OK** pour afficher l'écran du menu « Réglage TV »



Vous pouvez trouver des informations détaillées sur tous les éléments de menu dans la section « Système de menu TV analogique ».

Réglage

Les ajustements du présent menu se présentent ainsi qu'il suit:



Configuration

Vous pouvez configurer les paramètres de votre TV. Sélectionnez Configuration à partir du menu Configuration et pressez OK pour afficher ce menu. Pressez le bouton **QUITTER** (EXIT) sur la télécommande pour sortir.



Audio AC3 (**Seulement pour les pays d'Europe continentale)

Dans le menu Configuration, placez en surbrillance l'élément Audio AC3 en pressant le bouton "▼" ou "▲". Utilisez le bouton "◀" ou "▶" pour régler Audio AC3 sur Activé ou Désactivé.

Si la chaîne que vous regardez supporte l'audio AC3, activez ce réglage.

Malentendant (**Seulement pour les pays d'Europe continentale)

Utilisez le bouton "▼" ou "▲" pour sélectionner Malentendant et pressez ensuite le bouton "◀" ou "▶" pour activer ou désactiver ce paramètre.

Si le diffuseur active un quelconque signal particulier concernant le son, vous pouvez activer ce paramètre afin de recevoir de tels signaux.

Mode favori

Utilisez cette fonction pour activer ou désactiver le mode favori. Pressez le bouton "◀" ou "▶" pour activer ou désactiver cette fonction.

Type de diffusion

Lorsque vous définissez le type de diffusion souhaité à l'aide du bouton "◀" ou "▶" le téléviseur affichera la liste de chaînes correspondante. Si la source correspondante ne comporte aucune chaîne mémorisée, le message « **Aucune chaîne correspondant à ce type n'a été trouvée** » s'affichera à l'écran.

Tableau des programmes

Utilisez les boutons "▼" ou "▲" pour vous rendre à l'option Tableau des programmes. Avec les boutons "◀" ou "▶", changez le mode Tableau des programmes. Si vous sélectionnez « TV uniquement », vous pouvez, à l'aide des touches "◀" ou "▶", naviguer uniquement à travers les chaînes télé. Si vous sélectionnez « Radio uniquement », vous pouvez, à l'aide des touches "◀" ou "▶", naviguer uniquement à travers les chaînes radio. Si vous sélectionnez « Texte uniquement », vous pouvez, à l'aide des touches "◀" ou "▶", naviguer uniquement à travers les chaînes de texte. Pour mémoriser les modifications récentes et quitter, appuyez sur le bouton "M"

Antenne active

Use "▼" ou "▲" buttons to highlight Active Antenna option EKSİK.

Lorsque l'option d'alimentation d'antenne est activée en pressant le bouton "◀" ou "▶", +5V sont transmis à la sortie d'antenne.

Cette fonction permet l'utilisation d'antennes actives.

Remarque: La puissance d'antenne doit être réglée sur « Désactivé » lorsqu'une antenne standard est utilisée au lieu de l'antenne active.

Balayage des chaînes cryptées

L'option de balayage des chaînes cryptées sera toujours ACTIVÉE après avoir effectué une première installation. Lorsque ce paramètre est activé, le processus de recherche localisera également les chaînes cryptées. Si le réglage est paramétré manuellement sur DÉSACTIVÉ, les chaînes cryptées ne seront pas localisées en recherche automatique ou manuelle.

Utilisez le bouton "▼" ou "▲" pour sélectionner « Balayage des chaînes cryptées » et pressez le bouton "◀" ou "▶" pour activer ou désactiver ce paramètre.

Mise à niveau du récepteur

Téléchargement automatique (OAD)

Pour vous assurer que votre téléviseur dispose de l'information la plus récente, utilisez ce réglage. Veuillez vous assurer que le téléviseur est réglé en mode de veille. Le téléviseur se met en marche automatiquement tous les jours à 3h00 du matin et recherche les nouvelles informations susceptibles d'être diffusées et les télécharge automatiquement vers votre récepteur. Cette opération prendra normalement 30 minutes environ. Si vous disposez d'un enregistrement important à effectuer à 3 heures du matin et ne voulez pas l'interrompre, désactivez la recherche automatique en procédant de la manière suivante :

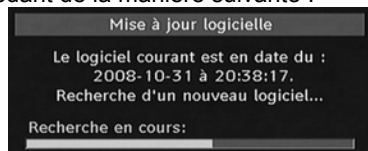

- Appuyez sur la touche "M", et utilisez les touches "▼" ou "▲" pour choisir la configuration puis appuyez sur la touche OK.

- Sélectionnez le menu de configuration à l'aide des touches "▼" ou "▲" et appuyez sur **OK**.
- Utilisez les touches "▼" ou "▲" pour choisir « MISE A JOUR DU RECEPTEUR » puis appuyez sur la touche **OK**.

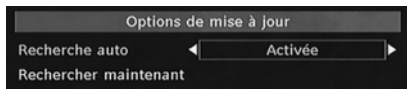

- A l'aide de la touche "◀" ou "▶", changez "Recherche automatique" de Activé à Désactivé.
- Sélectionnez le menu "Recherche de mise à jour" à l'aide des touches "▼" ou "▲" pour commencer la mise à jour.
- Une fois la progression de la recherche terminée, le message "Recherche de mise à jour terminée" s'affiche. « Aucun nouveau logiciel trouvé » s'affiche à l'écran si aucun nouveau logiciel n'a été trouvé.
- N'oubliez pas d'activer à nouveau la fonction OAD automatique après avoir effectué votre enregistrement en reprenant les instructions ci-dessus, sélectionnant cette fois ACTIVE.

Remarque : Votre téléviseur peut commencer à fonctionner en mode Première installation après la mise à jour du téléchargement automatique.

Contrôle parental

Avec les boutons "▼" ou "▲", sélectionnez l'option Verrouillage parental. Appuyez sur la touche **OK** pour ouvrir le menu. Une boîte de dialogue demandant le code de verrouillage est affichée. En configuration d'usine, le code est réglé à « 0000 ». Saisissez le code de verrouillage. Si celui-ci est incorrect, « Mot de passe erroné » s'affiche. S'il est correct cependant, le menu Contrôle parental s'affiche :



Verrouillage parental (**)

(**) Si vous réglez l'option Pays sur Royaume-Uni lors de la première installation, l'option de verrouillage parental ne sera pas visible.

Après installation, cette option recherche l'information relative aux émissions parentales

et si ce niveau parental a été inactivé, l'image et le son ne sont pas activés.

Verrouillage Menu

Dans l'option de verrouillage des menus, vous pouvez définir le verrouillage de tous les menus ou le menu d'installation pour restreindre l'accès à ces menus. Si le verrouillage du menu est désactivé, il y aura un libre accès au système de menu. Utilisez les boutons "▼" ou "▲" pour vous rendre à l'option Verrouillage de menu. Avec les boutons "◀" ou "▶", choisissez le mode Verrouillage de menu.

DESACTIVE : Tous les menus sont déverrouillés.

TOUS LES MENUS : Tous les menus ne sont accessibles qu'en saisissant le bon code. Ainsi, l'utilisateur ne peut ajouter, supprimer, renommer ou régler les minuteries.

MENU INSTALLATION: Le menu Installation est verrouillé. Ce qui fait que l'utilisateur se trouve dans l'impossibilité d'ajouter des chaînes. Les changements seront appliqués lorsque vous aurez quitté le « menu de configuration ».

DEFINIR LE MOT DE PASSE

Utilisez les boutons "▼" ou "▲" pour vous rendre à l'option « Définir le MOT DE PASSE ». Appuyez sur la touche **OK** pour afficher la fenêtre "Définir le mot de passe". Utilisez les touches numériques pour saisir le nouveau mot de passe. Vous aurez besoin de saisir votre mot de passe à nouveau pour des besoins de vérification. Si les deux mots de passe ont quatre chiffres et sont identiques, ce mot de passe est modifié. Le mot de passe par défaut est 0000. Si vous le modifiez, assurez-vous de le noter et de le conserver soigneusement pour référence ultérieure.

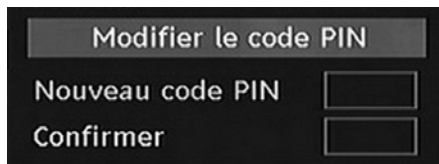

Réglages de l'heure (*)

(*) Ce réglage ne sera pas disponible pour le RU.

Dans le menu de configuration, sélectionnez la rubrique « réglages de l'heure » (Time Settings) en pressant le bouton "▼" ou "▲". Appuyez sur

OK et le sous-menu « Réglages de l'heure » (Time Settings) sera affiché sur l'écran. L'heure, le fuseau horaire, ainsi que ses paramètres, seront disponibles.

Utilisez le bouton "▼" ou "▲" pour sélectionner les paramètres du fuseau horaire. Le réglage du fuseau horaire s'effectue à l'aide du bouton "◀" ou "▶". Il peut être paramétré sur AUTO ou MANUEL. Lorsque AUTO est sélectionné, les options Heure et Fuseau horaire ne seront pas disponibles pour être réglées. Si l'option MANUEL est sélectionnée comme paramètre de fuseau horaire, le fuseau horaire peut être modifié:

- En pressant le bouton "▼" ou "▲" vous sélectionnez l'option « Fuseau horaire ». Utilisez les boutons "◀" ou "▶" pour changer le fuseau horaire entre GMT-12 et GMT+12. L'heure qui s'affiche au-dessus de la liste de menu changera selon le fuseau horaire sélectionné.

Description Audio (En option)

La description audio renvoie à une piste de narration supplémentaire réservée aux déficients visuels et malentendants. Le narrateur de la description accompagne la présentation, décrivant ainsi ce qui se passe à l'écran pendant les pauses naturelles (et parfois pendant les dialogues, s'il le juge nécessaire). Vous ne pouvez utiliser cette option que si le diffuseur la prend en charge. Utilisez le bouton "▼" ou "▲" pour sélectionner une rubrique. Utilisez ensuite les boutons "◀" ou "▶" pour régler.

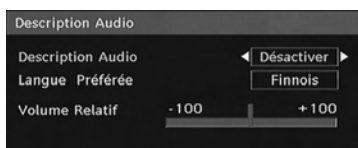

Description Audio (En option)

Cette fonction permet d'activer ou de désactiver l'option Description audio en appuyant sur les touches "◀" ou "▶".

Langue préférée (En option)

En appuyant sur les touches "◀" ou "▶" vous modifiez la langue préférée de la description audio.

Cette option ne peut être utilisée que si elle est disponible.

Volume relatif (En option)

Vous pouvez utiliser cette option pour hausser ou réduire le niveau de volume de la description audio, selon les possibilités que vous offre l'option du volume.

Recherche en mode de veille(****)

(****) Ce réglage est visible uniquement lorsque l'option de pays est réglée sur Danemark, Suède, Norvège, ou Finlande.

Utilisez les touches "▼" ou "▲" pour sélectionner « Recherche en mode de veille » et appuyez sur le bouton "◀" ou "▶" pour activer ou désactiver. Si vous faites passer l'option Veille à l'option Désactivé, cette fonction ne sera pas disponible.

Pour utiliser la recherche en mode de veille assurez-vous d'activer la recherche en mode veille.

Langue

Dans ce menu l'utilisateur peut régler la langue préférée. La langue est changée en pressant le bouton OK.

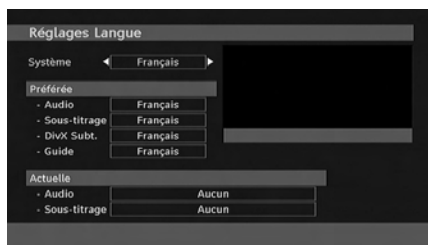

Menu: affiche la langue du système

Préférée

Ces réglages seront utilisés si disponibles. Sinon, les réglages actuels seront utilisés.

- **Audio:** le fait d'appuyer sur les boutons "◀" ou "▶" change la langue audio.
- **Sous-titre:** Changez la langue du sous-titre avec les boutons "◀" ou "▶". La langue choisie sera visible dans les sous-titres.
- **Sous-Titrage DivX :** Afin d'afficher correctement les sous-titres, utilisez ce

paramètre pour sélectionner une langue de sous-titrage DivX. En appuyant sur le bouton «◀» ou «▶», sélectionnez l'option de langue désirée.

- **Guide:** Le fait d'appuyer sur les boutons «◀» ou «▶» change la langue du guide.

Courant

- **Audio:** si la langue audio est prise en charge, modifiez la langue audio en appuyant sur les boutons «◀» ou «▶».

- **Sous-titre:** modifiez la langue du sous-titre à l'aide des boutons «◀» ou «▶». La langue choisie sera visible dans les sous-titres.

Remarque: Si l'option Pays est réglée sur l'une des options Danemark, Suède, Norvège ou Finlande, le Menu "Paramètres linguistiques" fonctionnera comme suit :

Paramètres linguistiques

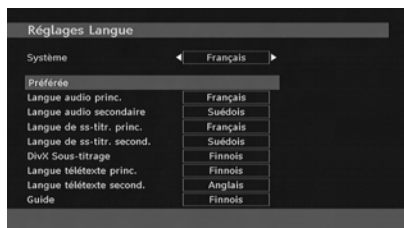

Dans le menu d'installation, placez en surbrillance la rubrique Paramètres linguistiques (Language Settings) en appuyant sur les boutons «▼» ou «▲». Appuyez sur OK et le sous-menu « Paramètres linguistiques » (Language Settings) sera affiché à l'écran.

Utilisez les boutons «▼» ou «▲» pour placer en surbrillance la rubrique de menu qui sera réglé et pressez ensuite le bouton «◀» ou «▶» pour régler.

Remarques:

- La langue du système détermine la langue du menu à l'écran.
- L'option Langue Audio (Audio Language) est utilisée pour sélectionner la piste sonore des chaînes.
- Les réglages initiaux constituent la première priorité lorsque de nombreux choix sont disponibles. Lorsque les premières options sont disponibles, les réglages secondaires sont relégués au second plan.

- Les options de sous-titrage DivX fonctionnent comme décrit ci-dessus.

Installation

Le menu Installation vous permet essentiellement d'élaborer un tableau des chaînes de la manière la plus efficace possible. Sélectionnez « Installation » à partir du menu de configuration en pressant le bouton «▼» ou «▲».

Ce menu inclut les éléments suivants :

- Installation de l'antenne
- Installation du câble
- Effacer la liste des chaînes (*)
- Première installation

(****) Pour Danemark, Suède, Norvège, ou Finlande.



Installation de l'antenne

Sélectionnez la rubrique **Installation de l'antenne** et utilisez la touche **OK** pour afficher le contenu du menu :

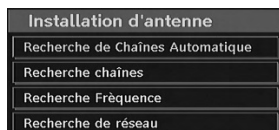

Balayage de chaîne automatique

Le balayage de chaîne automatique démarre en pressant le bouton **OK** lorsque « Balayage de chaîne automatique » est en surbrillance.

Le message suivant apparaît à l'écran :

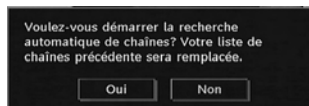

Mettez « Oui » (Yes) ou « Non » (No) en surbrillance en utilisant le bouton «◀» ou «▶» puis pressez le bouton **OK** pour confirmer.

Si « oui » (Yes) a été sélectionné, la recherche automatique démarre.

Sélectionner « **Non** » annule la recherche automatique.

Une fois la recherche des chaînes numériques terminée, un message vous invitant à rechercher des chaînes analogiques s'affiche à l'écran :

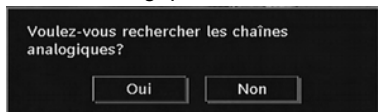

Pressez le bouton **OK** pour rechercher des chaînes analogiques. Le menu suivant apparaît à l'écran pour la recherche des chaînes analogiques :



Sélectionnez votre **Pays**, **Langue** et **Langue du texte** à l'aide des touches "▼" ou "▲" et "◀" ou "▶". Appuyez sur la touche **OK** ou **ROUGE** pour continuer. Pour annuler, appuyez sur la touche **BLEUE**. Le menu suivant s'affichera pendant la recherche automatique :

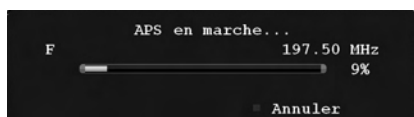

Une fois l'opération APS terminée, le tableau des programmes apparaît à l'écran. Dans le tableau des programmes, vous verrez les numéros et les noms assignés à ces programmes.

Si vous n'êtes pas d'accord avec l'emplacement et / ou les noms des programmes, vous pouvez les changer dans la tableau des programmes.

Recherche de chaînes

En balayage de chaîne manuel, le numéro de multiplexage est saisi manuellement et seul ce multiplexage de programmes est utilisé pour la recherche de chaîne. Pour chaque numéro de chaîne valide et le niveau du signal, la qualité

du signal et le nom du réseau sont indiqués à l'écran.

Tant en mode manuel qu'automatique, une chaîne quelconque existant dans la base de données n'est pas re-stockée une seconde fois afin d'éviter les duplications redondances de cette chaîne.

Recherche de fréquences

Saisissez la fréquence souhaitée. Une fois terminée, appuyez sur la touche **OK** pour que le téléviseur démarre la recherche de fréquences.

Recherche en réseau

Lorsque vous sélectionnez la rubrique Recherche en réseau et appuyez sur la touche **OK**, l'écran du menu ci-après s'affiche :

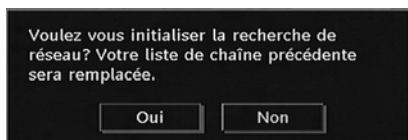

Sélectionnez **OUI** (YES) pour continuer et l'écran **Recherche en réseau** s'affichera. Le processus commence alors.

Au cours de la **Recherche en réseau**, si les chaînes avec les informations relatives à la Recherche en réseau sont trouvées, le processus de recherche automatique se terminera en repérant ces chaînes.

Une fois la recherche terminée, un message vous demandant si vous voulez rechercher les chaînes analogiques s'affiche à l'écran :

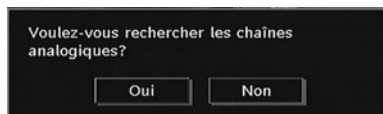

Pressez le bouton **OK** pour rechercher des chaînes analogiques. Le menu suivant apparaît à l'écran pour la recherche des chaînes analogiques :



Sélectionnez votre **Pays**, **Langue** et **Langue du texte** à l'aide des touches "▼" ou "▲" et "◀" ou "▶". Appuyez sur la touche **OK** ou **ROUGE** pour continuer. Pour annuler, appuyez sur la touche **BLEUE**. Le menu suivant s'affichera pendant la recherche automatique:



Une fois l'opération APS terminée, le tableau des programmes apparaît à l'écran. Dans le tableau des programmes, vous verrez les numéros et les noms assignés à ces programmes.

Si vous n'êtes pas d'accord avec l'emplacement et / ou les noms des programmes, vous pouvez les changer dans la tableau des programmes.

Installation du câble

Sélectionnez la rubrique **Installation du câble** dans le menu Installation et utilisez la touche **OK** pour afficher le contenu du menu :

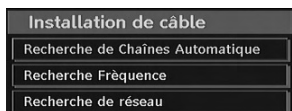

Balayage de chaîne automatique

Le balayage de chaîne automatique démarre en pressant le bouton **OK** lorsque « Balayage de chaîne automatique » est en surbrillance.

Le message suivant apparaît à l'écran :

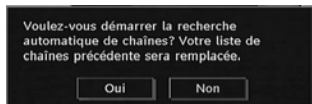

Mettez « Oui » (Yes) ou « Non » (No) en surbrillance en utilisant le bouton "◀" ou "▶" puis pressez le bouton **OK** pour confirmer. Si « oui » (Yes) a été sélectionné, la recherche automatique démarre.

Sélectionner « **Non** » annule la recherche automatique.

Vous pouvez sélectionner des plages de fréquence à partir de cet écran. Pour sélectionner les lignes que vous voyez, utilisez la touche "▼" ou "▲". Vous pouvez procéder à une sélection manuelle de la plage de fréquences à l'aide des touches numériques de la télécommande.

- Après cette opération, vous pouvez définir l'étape de recherche sur 8000 KHz ou 1000 KHz. Si vous sélectionnez 1000 KHz, le téléviseur effectuera une recherche détaillée. La durée de recherche augmentera alors en conséquence. Une fois terminé, appuyez sur le bouton OK pour lancer la recherche automatique.

Une fois terminé, appuyez sur le bouton **OK** pour lancer la recherche automatique. L'écran de recherche automatique s'affichera au cours du processus.

Remarque: Si vous sélectionnez un écart prolongé entre le taux de fréquence Marche et Arrêt, la durée de la recherche automatique prendra plus de temps.

Une fois la recherche des chaînes numériques terminée, un message vous invitant à rechercher des chaînes analogiques s'affiche à l'écran :

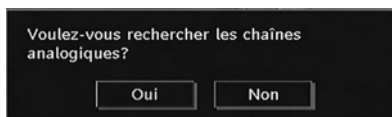

Pressez le bouton **OK** pour rechercher des chaînes analogiques. Le menu suivant apparaît à l'écran pour la recherche des chaînes analogiques :



Sélectionnez votre **Pays**, **Langue** et **Langue du texte** à l'aide des touches "▼" ou "▲" et "◀" ou "▶". Appuyez sur la touche **OK** ou **ROUGE** pour continuer. Pour annuler, appuyez sur la touche **BLEUE**. Le menu suivant s'affichera pendant la recherche automatique :

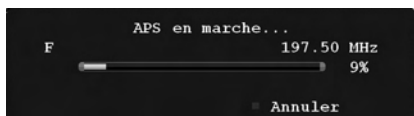

Une fois l'opération APS terminée, le tableau des programmes apparaît à l'écran. Dans le tableau des programmes, vous verrez les numéros et les noms assignés à ces programmes.

Si vous n'êtes pas d'accord avec l'emplacement et / ou les noms des programmes, vous pouvez les changer dans la tableau des programmes.

Recherche de fréquences

Saisissez la fréquence souhaitée, la modulation et les numéros du débit symbole. Comme modulation, vous pouvez choisir les options Auto, 16QAM, 32QAM, 64QAM, 128QAM et 256QAM.

Une fois terminée, appuyez sur la touche **OK** pour que le téléviseur démarre la recherche de fréquences.

Recherche en réseau

Lorsque vous sélectionnez la rubrique Recherche en réseau et appuyez sur la touche **OK**, l'écran du menu ci-après s'affiche :

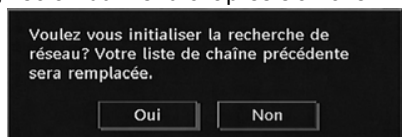

Sélectionnez **OUI** (YES) pour continuer et l'écran Recherche en réseau s'affichera. Saisissez les **plages de fréquence Marche et Arrêt** à l'intérieur desquelles vous voulez effectuer des recherches.

- Après cette opération, vous pouvez définir l'**Étape de Recherche** sur **8000** KHz ou **1000** KHz. Si vous sélectionnez **1000** KHz, le téléviseur effectuera une recherche détaillée. La durée de recherche augmentera alors en conséquence. Une fois terminé, appuyez sur le bouton **OK** pour continuer. Le processus commence alors.

Au cours de la **recherche en réseau**, si les chaînes comportant des informations relatives à la recherche en réseau sont trouvées, le téléviseur affichera automatiquement les fréquences desdites chaînes et le processus de recherche en réseau se terminera en repérant ces chaînes.

Une fois la recherche terminée, un message vous demandant si vous voulez rechercher les chaînes analogiques s'affiche à l'écran :

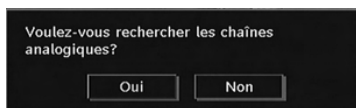

Pressez le bouton **OK** pour rechercher des chaînes analogiques. Le menu suivant apparaît à l'écran pour la recherche des chaînes analogiques :



Sélectionnez votre **Pays**, **Langue** et **Langue du texte** à l'aide des touches "▼" ou "▲" et "◀" ou "▶". Appuyez sur la touche **OK** ou **ROUGE** pour continuer. Pour annuler, appuyez sur la touche

BLEUE. Le menu suivant s'affichera pendant la recherche automatique:

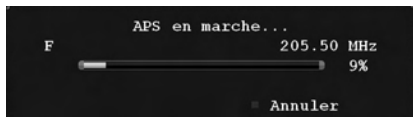

Une fois l'opération APS terminée, le tableau des programmes apparaît à l'écran. Dans le tableau des programmes, vous verrez les numéros et les noms assignés à ces programmes.

Si vous n'êtes pas d'accord avec l'emplacement et / ou les noms des programmes, vous pouvez les changer dans la tableau des programmes.

Effacer la liste des chaînes (*)

(*) *Ce réglage est visible uniquement lorsque l'option de pays est réglée sur Danemark, Suède, Norvège ou Finlande.*

Utilisez cette option pour effacer les chaînes mémorisées. Appuyez sur la touche "▼" ou "▲" pour sélectionner l'option Effacer la liste des chaînes, puis appuyez sur OK. L'OSD suivant s'affichera à l'écran :



Appuyez sur la touche OK pour sélectionner. Sélectionnez Oui en appuyant sur la touche "◀" ou "▶" et appuyez sur OK pour supprimer toutes les chaînes.

Première installation

Vous pouvez utiliser ce menu pour charger les paramètres par défauts installés dans le récepteur en configuration d'usine.

Pour installer les paramètres d'usine, sélectionnez la rubrique Première installation, puis appuyez sur la touche **OK** pour poursuivre. Il vous sera alors demandé si vous voulez supprimer les réglages ou non. Le fait de sélectionner "Oui" (Yes) en pressant le bouton **OK** tandis que le "Oui" est placé en surbrillance supprimera le tableau des chaînes existantes.

Il vous sera ensuite demandé de confirmer la suppression de toutes les chaînes et de tous les paramètres:



En sélectionnant Oui (Yes) et en pressant le bouton OK, le tableau des chaînes existant sera supprimé.

Une fois les paramètres d'usine chargés, le menu « Première installation » s'affichera.

Le menu qui s'affiche pour la sélection de la langue apparaît en premier.

Sélectionnez la langue de votre choix avec les touches "▼" ou "▲" puis appuyez sur la touche "OK". Ensuite, l'OSD "Première installation" s'affiche à l'écran. En appuyant sur les boutons "◀" ou "▶" sélectionnez le pays que vous voulez et appuyez sur le bouton "OK". (** pour les options de pays d'Europe continentale).

*Remarque: *L'OSD Sélection du pays (Country selection) ne sera pas disponible pour le RU.*

Après quoi, le menu de sélection de l'antenne active apparaît à l'écran. Utilisez "◀" ou "▶" pour régler et pressez OK pour continuer. Voir la section "Paramètres Initiaux" pour plus d'information.

Une fois l'option de mode d'antenne sélectionnée, le message suivant apparaît à l'écran :

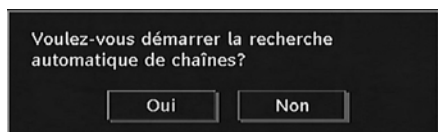

Pour démarrer le processus d'installation, sélectionnez "oui" (Yes), pour annuler sélectionnez "Non" (No).

- Pour sélectionner l'option "Oui" ou "Non", placez l'élément en surbrillance en utilisant les boutons "◀" ou "▶" puis pressez le bouton **OK**.

Ensuite, l'OSD suivant s'affichera à l'écran:

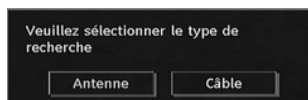

Si vous sélectionnez l'option **CÂBLE**, l'écran ci-après s'affichera :



Vous pouvez sélectionner des plages de fréquence à partir de cet écran. Pour sélectionner les lignes que vous voyez, utilisez la touche “▼” ou “▲”. Vous pouvez procéder à une sélection manuelle de la plage de fréquences à l’aide des touches numériques de la télécommande.

- Après cette opération, vous pouvez définir l’étape de recherche sur 8000 KHz ou 1000 KHz. Si vous sélectionnez 1000 KHz, le téléviseur effectuera une recherche détaillée. La durée de recherche augmentera alors en conséquence. Une fois terminé, appuyez sur le bouton OK pour lancer la recherche automatique. L’écran de recherche automatique s’affichera au cours du processus.

Remarque: Si vous sélectionnez un écart prolongé entre le taux de fréquence Marche et Arrêt, la durée de la recherche automatique prendra plus de temps.

Si vous sélectionnez l’option **ANTENNE** à partir de l’écran Type de recherche, la télévision numérique recherchera les diffusions de la télévision terrestre numérique:

Remarque : Si la télévision numérique ne réussit à mémoriser aucune chaîne, le message « Pas de chaîne disponible. » s’affiche à l’écran.

Sélectionnez l’option **ANTENNE** ou **CABLE** à partir du menu Type de recherche. Une fois la recherche numérique automatique terminée, le message suivant, concernant la recherche de chaînes analogiques, s’affiche à l’écran :

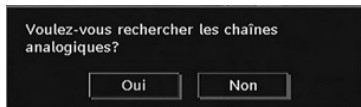

Pour rechercher des chaînes analogiques, sélectionnez “Oui”. Le téléviseur bascule en mode TV analogique. Le menu ci-dessous apparaît pour rechercher des chaînes analogiques :



Sélectionnez votre **Pays**, **Langue** et **Langue du texte** à l’aide des touches “▼” ou “▲” et “◀” ou “▶”. Appuyez sur la touche **OK** ou **ROUGE** pour continuer. Pour annuler, appuyez sur la touche **BLEUE**.

Pour plus d’informations sur ce processus, consultez la section “Menu d’installation”.

Remarque: Pour un bon fonctionnement du télétexte numérique en mode DTV, vous devez sélectionner RU (UK) comme pays en PROGRAMMATION AUTOMATIQUE analogique (Pour le RU uniquement).

Navigateur media(*)

(*) Il est possible que cette fonction ne soit pas disponible dans votre appareil.

- Pour afficher la fenêtre du navigateur média, appuyez sur la touche “M” de la télécommande et sélectionnez Navigateur média en appuyant sur le bouton “▼” ou “▲”. Appuyez sur la

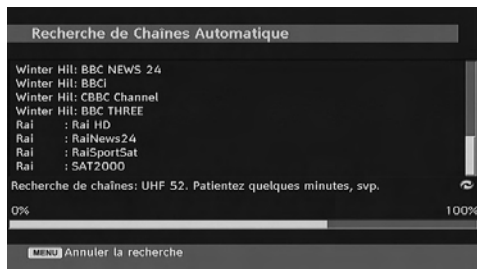

L’IDTV passera automatiquement des chaînes de transmission UHF ou VHF (**options réservées aux pays de l’Europe continentale) en recherchant les transmissions numériques terrestres et en affichant les noms des chaînes trouvées. Ce processus prendra quelques minutes. Pour annuler la recherche, vous pouvez presser le bouton « **MENU** » à tout moment durant le processus.

touche **OK** pour continuer. Le contenu du menu Navigateur média (selon le contenu de votre lecteur USB) s'affiche.

- De même, lorsque vous branchez un périphérique USB, l'écran ci-après s'affiche:



Sélectionnez OUI (YES) en appuyant sur la touche «◀» ou «▶» et sur OK. Le navigateur média s'affiche.

Remarque: Les fonctions de détection de mouvement et FullPIX ne peuvent pas être réglées en mode navigateur média.



- Vous pouvez lire les fichiers MP3, vidéo (*) et JPG à partir d'une carte mémoire USB.

Remarque: Si vous branchez un support USB en mode analogique, le téléviseur basculera automatiquement en mode TV numérique.

Remarque: Certains appareils USB ne sont peut-être pas pris en charge.

Remarque: Si l'appareil USB n'est pas reconnu après l'opération marche/arrêt ou après une première installation, débranchez l'appareil USB et débranchez/rebranchez le téléviseur. Branchez à nouveau l'appareil.

Lecture de fichiers MP3



Lire ceci (Touche OK) : lit le fichier sélectionné.

Lecture (Touche verte) : Lit tous les fichiers contenus dans le dossier à commencer par le fichier sélectionné.

Pause (Bouton Jaune) : Met en pause la lecture du fichier.

Stop (Bouton Rouge) : Stoppe la lecture du fichier.

Précédent/Suivant (Boutons Gauche/Droit) : passe à la lecture du fichier précédent ou suivant.

Aléatoire (Touche INFO) : Lit les fichiers au hasard. Si le mode de lecture aléatoire est activé, la fonction Précédent/Suivant sautera également les pistes au hasard.

Boucle (Bouton Bleu) : Lit le fichier sélectionné à plusieurs reprises.

Affichage des fichiers JPG



Sauter (Touches numériques) : saute le fichier sélectionné en utilisant les touches numériques.

OK : affiche l'image sélectionnée en plein écran

Lecture / Diaporama (Touche verte) : lance le diaporama avec toutes les images dans le dossier.

Lecture Vidéo (*)



Lecture (Bouton Rouge): Démarre la lecture vidéo.

Stop (**Bouton Bleu**) : Arrête la lecture vidéo.

Pause (**Bouton OK**): Pause la lecture vidéo.

Rembobiner (**Touche directionnelle gauche**) : Revient en arrière.

Réglage vers l'avant (**Touche directionnelle droit**) : Avance

Menu (**Touche Menu**) : Règle l'option Sous-titre/Audio.

- Vous pouvez régler les sous-titres à l'aide de la touche OK avant de commencer la lecture ou en utilisant la touche MENU pendant la lecture.
- Appuyez sur la touche QUITTER pour revenir au menu précédent.

Remarque:

• Certains sous-titres peuvent ne pas s'afficher correctement dans certains cas.

• Afin d'afficher les sous-titres DivX correctement, vous devez paramétrer une langue de "Sous-titrage DivX". Voir la section "Sous-titrage DivX" des "Paramètres de langue" pour sélectionner la langue de sous-titrage.

• Le mode PIP/PAP n'est pas disponible en mode Navigateur Média.

(* Il est possible que cette fonction ne soit pas disponible dans votre appareil

Options de diaporama



Pause (Bouton Jaune) : Met en pause le diaporama.

Continuer (Touche verte) : Continuer avec le diaporama.

Précédent/Suivant (Boutons Gauche/Droit) : passe au fichier du diaporama précédent ou suivant.

Pivoter (Boutons Suivant/Précédent) : Pivote l'image à l'aide des touches directionnelles Haut/Bas.

QUITTER : retourne à la liste des fichiers.

Aléatoire (Bouton Rouge) : affiche les fichiers de manière aléatoire et continue dans le dossier en cours et l'icône  tourne l'icône en surbrillance. Si, au cours d'un diaporama, le mode Lecture aléatoire est activé, les images suivantes seront choisies au hasard (Si la fonction Boucle n'est pas prise en charge, le diaporama sera interrompu à la fin. Si la fonction Boucle est activée, à la fin du diaporama, il recommencera et continuera ainsi).

Boucle: Le diaporama se poursuit et l'icône  se met en surbrillance.

Info: Active la barre des opérations.

Mode TV analogique

Naviguer dans le système de menus de la télévision analogique

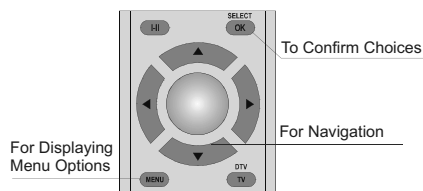

- Appuyez sur "M" pour visualiser le menu principal.
- Appuyez sur le bouton "◀" ou "▶" pour sélectionner une icône.
- Utilisez le bouton "▼" ou "▲" pour mettre en surbrillance.
- Appuyez sur le bouton "◀" ou "▶" pour changer les réglages.
- Appuyez sur "▶" pour plus d'options.
- Appuyez sur OK pour mémoriser.
- Pour quitter le menu ou revenir à la fenêtre de sous-menu, appuyez sur "M".

Remarque: Ces explications sont valides pour la navigation dans le système de menu TV analogique. Pour sélectionner les options expliquées dans les paragraphes suivants, se reporter à la section « Navigation dans le système de menu TV analogique ».

Première installation (*)

Lorsque le téléviseur est allumé pour la première fois, le menu suivant s'affichera à l'écran.



Sélectionnez votre Pays, Langue et Langue télétexte à l'aide des touches "▼" ou "▲" et "◀" ou "▶".

Appuyez sur la touche "OK" ou ROUGE pour continuer.

Pour annuler, appuyez sur la touche BLEUE.

Pour plus d'informations sur ce procédé, consultez la section "Menu Installation".

Remarque: Évitez d'éteindre le téléviseur lors de l'initialisation de la première installation.

(*) Réservé aux modèles sans réception DTV.

Système de menu TV analogique

Menu Image



Mode

Pour vos besoins en matière d'affichage, vous pouvez régler l'option Mode y relative.

Appuyez sur le bouton "▼" ou "▲" pour sélectionner **Mode**. Appuyez sur le bouton "◀" ou "▶" pour sélectionner une de ces options: **Fullpix**, **Cinéma**, **Dynamique** et **Naturel**.

Fullpix (Facultatif)

En sélectionnant le mode Fullpix, vous pouvez optimiser les réglages d'image de votre téléviseur et obtenir une meilleure qualité. Le mode Fullpix comprend le contraste, la netteté, l'amélioration des couleurs et la correction de ton de peau ainsi que la détection de ton de peau.

En utilisant la touche "◀" ou "▶", vous pouvez passer en mode Fullpix. Appuyez sur la touche **OK** pour activer le mode Fullpix.

Sélectionnez l'option Démo pour lancer le mode Fullpix demo. En mode démo, l'écran est divisé en deux sections : l'une affiche la zone active de Fullpix; et l'autre la diffusion normale. Appuyez sur la touche **OK** pour quitter le mode démo.

Remarque:

L'activation de Fullpix est recommandée pour les contenus HD (High Definition) ou SD (Standard Definition) ayant une faible quantité de bruit. L'optimisation de Fullpix devient plus évidente lorsque vous regardez de tels contenus.

L'option Fullpix ne sera pas disponible dans la fenêtre PIP/PAP.

Luminosité/Contraste/Couleur/Définition/Teinte

Appuyez sur la touche "▼" ou "▲" pour sélectionner l'option désirée. Appuyez sur le bouton "◀" ou "▶" pour régler le niveau.

Remarque: L'option **Teinte** (Hue) ne peut être visible que lorsque le téléviseur reçoit un signal NTSC.

Température de Couleur

Appuyez sur la touche "▼" ou "▲" pour sélectionner **Temp couleur**. Appuyez sur le bouton "◀" ou "▶" pour sélectionner une de ces options: Froide, Normale et Chaude.

Remarque:

- Un réglage de l'option **Froid** (Cool) donne aux couleurs un teint légèrement bleu.
- Un réglage sur l'option **Chaud** (Warm) donne aux couleurs un accent légèrement rouge.
- Pour les couleurs normales, sélectionnez l'option **Normal**.

Réduction de bruit

Si le signal de diffusion est faible et l'image bruyante, utilisez le réglage **Réduction de bruit** pour réduire les bruits.

En utilisant les boutons “▼” ou “▲” sélectionnez **Réduction du bruit**. Appuyez sur le bouton “◀” ou “▶” pour sélectionner une de ces options: **Faible, Moyen, Haut** ou **Arrêt**.

Mode Film

Les films sont enregistrés à un nombre de cadres différent par seconde comparés aux programmes de télévision normaux.

Appuyez sur le bouton “▼” ou “▲” pour sélectionner **Mode Film**.

Appuyez sur la touche “◀” ou “▶” pour activer ou désactiver cette fonction.

Activez cette fonction lorsque vous voyez un film pour voir clairement les scènes qui se déroulent rapidement.

Mode Jeu (en option)

Sélectionnez le **mode Jeu** en appuyant sur le bouton “▼” ou “▲”. Utilisez le bouton “◀” ou “▶” pour définir le mode Jeu en tant que **Activé** ou **Désactivé**. Lorsque le mode Jeu est défini sur **Activé**, les réglages du mode jeu, qui sont optimisés pour une meilleure qualité vidéo, seront chargés.

De même, les réglages Mode image, Contraste, Luminosité, Netteté, Couleur et Temp. Couleur seront invisibles et désactivés pendant que le mode Jeu (Game Mode) est activé.

Remarque:

Le bouton de sélection de la mode Image qui se trouve sur la télécommande n'aura aucune fonction pendant que le mode Jeu est activé.

Si la télé est réglée sur le mode PIP/PAP, le mode Jeu sera désactivé puis supprimé du menu Image.

Zoom image

Sélectionnez **Zoom image** en appuyant sur la touche “▼” ou “▲”.

Utilisez les touches “◀” ou “▶” pour changer le mode de Zoom d'image sur **Auto, 16:9, 4:3, Panoramique, 14:9, Cinéma, Sous-titrage** ou **Zoom**.

Réinitialisation

Appuyez sur le bouton “▼” ou “▲” pour sélectionner **Réinitialisation**. Appuyez sur

la touche “◀” ou “▶”, ou encore sur **OK** pour réinitialiser les paramètres d'usine des modes d'image.

Mémoriser

Appuyez sur le bouton “▼” ou “▲” pour sélectionner **Mémoriser**. Appuyez sur la touche “▶” ou sur le bouton **OK** pour mémoriser les réglages. “**Mémorisé...**” apparaîtra à l'écran.

Menu Son



Volume

Appuyez sur le bouton “▼” ou “▲” pour sélectionner **Volume**. Appuyez sur la touche “◀” ou “▶” pour changer le niveau du volume.

Égaliseur

Appuyez sur “▼” ou sur le bouton “▲”, pour sélectionner **Égaliseur**. Appuyez sur la touches “▶” pour afficher le menu de l'égaliseur



Appuyez sur la touche “◀” ou “▶” pour changer le pré-réglage. Dans le menu égaliseur, le pré-réglage peut être réglé sur **Musique, Film, Parole, Plat, Classique** et **Utilisateur**.

Sélectionnez la fréquence désirée en appuyant le bouton “▼” ou “▲” et augmentez ou réduisez le gain de fréquence en appuyant sur le bouton “◀” ou “▶”.

Appuyez sur la touche “M” pour revenir au menu précédent.

Remarque: Les réglages du menu *Egaliseur* (Equalizer) ne peuvent être modifiés que lorsque le mode *Egaliseur* (Equalizer) se trouve à *Utilisateur* (User).

Balance

Ce réglage sert à mettre un accent au niveau de l'équilibre du haut-parleur gauche ou droit.

Appuyez sur le bouton “▼” ou “▲” pour sélectionner **Balance**. Appuyez sur la touche “◀” ou “▶” pour changer le niveau de la balance. Le niveau de balance peut être réglé entre **-32** et **+ 32**.

Casque

Appuyez sur le bouton “▼” ou “▲” pour sélection **Casque**. Appuyez sur le bouton “▶” pour afficher le menu Casque.

Les options du sous-menu Casque sont décrites ci-dessous:

Volume

Appuyez sur le bouton “▼” ou “▲” pour sélectionner **Volume**. Appuyez sur la touche “▶” pour augmenter le niveau de volume. Appuyez sur la touche “◀” pour diminuer le niveau de volume. Le niveau de volume du casque peut être réglé entre 0 et 63.

Son en provenance du casque

Appuyez sur le bouton “▼” ou “▲” pour sélectionner **Son du casque**. Grâce à la touche “◀” ou “▶”, vous pouvez sélectionner Groupe principal, PIP/PAP, Actif ou Inactif.

Groupe principal : Son Fenêtre principale.

PIP/PAP : Son Fenêtre PIP/PAP.

Actif : Son de la sélection actuelle.

Inactif : Son de la fenêtre actuellement inactive.

Mode Son

Appuyez sur le bouton “▼” ou “▲” pour sélectionner **Mode Son**. À l'aide du bouton “◀” ou “▶”, vous pouvez sélectionner le mode Mono, Stéréo, Dual I ou Dual II, si la chaîne sélectionnée accepte ce mode.

AVL

La fonction de limitation automatique de volume (AVL) ajuste le son dans le but d'obtenir un niveau de sortie sonore fixe entre les programmes (par exemple, le niveau de volume des publicités tend à être plus élevé que celui des programmes).

Appuyez sur le bouton “▼” ou “▲” pour sélectionner **AVL**. Appuyez sur le bouton “◀” ou “▶” pour **activer** ou **désactiver** cette fonction.

Sortie SPDIF

Appuyez sur le bouton “▼” ou “▲” pour sélectionner **Sortie Spdif**. Appuyez sur le bouton “◀” ou “▶” pour **activer** ou **désactiver** cette fonction.

Remarque: Si la sortie Spdif est réglée sur *Activé*, le casque sera *désactivé*.

(*) Non disponible pour les modèles 100Hz.

Sortie audio (Audio Out) (*)

Pressez le bouton “▼” ou “▲” pour sélectionner **Sortie Audio**. Pressez le bouton “◀” ou “▶” pour régler la Sortie Audio sur Haut-Parleur ou **Sortie/SPDIF**.

Si vous sélectionnez la Sortie Audio comme **Sortie/SPDIF**, vous obtiendrez l'audio par les connecteurs audio actifs. Dans ce cas, la sortie audio ne sera pas disponible par les haut-parleurs TV et la fonction muet ne pourra pas être utilisée.

Lorsque **Sortie/SPDIF** est activé, si vous pressez le bouton de volume “▼” ou “▲” **MUET** sur votre télécommande, l'indicateur de **Sortie Audio** s'affichera à l'écran.



Si vous sélectionnez la Sortie Audio comme **Haut-Parleurs** en utilisant le bouton “◀” ou “▶” vous pouvez obtenir une sortie audio via les haut-parleurs de la TV.

(*) Disponible seulement pour les modèles 100Hz.

SRS TruSurr XT (en option)

Sélectionnez **SRS TruSurr XT** avec le bouton “▼” ou “▲”. Activez ou désactivez la fonction **SRS TruSurr XT** avec le bouton “◀” ou “▶”.

Remarque: Lorsque la fonction *SRS TruSurr XT* est activée, les options *Egaliseur*, *Effet* et *Dolby Virtuelle* ne sont pas disponibles dans le *Menu Son*.

Effet

Si vous regardez une diffusion mono, activez l'option Effet pour obtenir un meilleur effet sonore qui sera plus stéréo. Si le système sonore actuel est en Stéréo et si l'effet de son est activé, l'effet rendu sera plus spatial.

En appuyant sur "▼" ou sur "▲", sélectionnez Effet. Appuyez sur le bouton "◀" ou "▶" pour activer ou désactiver cette fonction.

Mémoriser

Appuyez sur le bouton "▼" ou "▲" pour sélectionner Mémoriser. Appuyez sur la touche "▶" ou sur le bouton OK pour mémoriser les réglages. "Mémorisé..." apparaîtra à l'écran.

Menu Spécifications



Movie Sense (*)

Appuyez sur le bouton "▼" ou "▲" pour sélectionner la détection de mouvement (Movie Sense). Utilisez "◀" ou "▶" pour régler la détection de mouvement sur Basse, Moyenne, Haute ou Désactivée. Lorsque la détection de mouvement est active, les paramètres vidéo de la TV seront optimisés pour que les images de déplacement acquièrent une meilleure qualité de lecture.

Lorsque l'option de détection de mouvement est réglée sur Basse, Moyenne, Haute, l'option de démonstration Movie Sense est disponible. Si l'une de ces options est sélectionnée et que vous pressez le bouton OK, alors le mode démonstration démarre. Lorsque le mode démonstration est actif, l'écran se divise en deux sections, l'une affichant l'activité de détection de mouvement, l'autre affichant les paramètres normaux pour l'écran de TV.

Remarques .

La détection de mouvement est efficace pour les diffusions en 24 images par seconde.

• La fonction de détection de mouvement prend les signaux SD (480i, 576i, 480p, 576p) en charge. Elle ne prend les signaux HD (1080p, 1080i, 720p) en charge.

• En modes PC et PIP/PAP, les fonctions de Détection de Mouvement et de démonstration de détection de mouvement ne sont pas prises en charge.

• La fonction de détection de mouvement n'est pas disponible lorsque le mode jeu est réglé sur Activé. Si vous passez à une autre source quelconque et réglez la Détection de Mouvement sur Activée, le Mode Jeu sera automatiquement désactivé.

Pip-Pap (*)

Dans le menu **Fonctions**, sélectionnez la rubrique **PIP** en appuyant sur les touches "▼" ou "▲". Appuyez sur le bouton "▶" pour accéder au sous-menu **PIP**

(*) Optionnel : Il est possible que cette fonction ne soit pas incluse sur votre téléviseur.



À l'aide du bouton "◀" ou "▶", vous pouvez passer en mode PIP, PAP, ou désactiver l'option.

Si le téléviseur bascule en mode PIP ou PAP, le sous-menu Pip-Pip sera modifié en conséquence et les réglages suivants s'afficheront ensemble.

Remarque que si vous basculez en mode PAP en utilisant le réglage Pip-Pap, seules les options Source et Echange seront actives de tous les réglages du menu.

Pip-Pap

Cette ligne contrôle les modes Pip/Pap. Utilisez le bouton "◀" ou "▶", pour faire basculer le

téléviseur en mode **Pip**, **Pap** ou **désactiver** l'option.

Taille PIP

Grâce à ce réglage, vous pouvez définir la taille de la fenêtre Pip. Appuyez sur les touches “▼” ou “▲” pour sélectionner l'élément Taille Pip. Utilisez le bouton “◀” ou “▶” pour régler la taille Pip sur Petite ou Grande.

Remarque: Ce réglage sera inactif si la télé est réglée sur le mode PIP/PAP.

Position PIP

Ce réglage sert à déplacer la sous-image.

Sélectionnez l'élément Position PIP en utilisant les boutons “▼” ou “▲”. Appuyez sur la touche “◀” ou “▶” pour régler la Position PIP.

Les positions disponibles sont les suivantes: En Bas à Droite, Bas gauche, Haut Gauche et Haut droit.

Source

Le réglage Source PIP vous permet de sélectionner la source de la sous-image.

Sélectionnez l'élément Source PIP en utilisant les boutons “▼” ou “▲”. Utilisez le bouton “◀” ou “▶” pour régler la **Source PIP**.

Programme

Ce réglage sera indisponible pour être utilisé.

Echange

Sélectionnez la rubrique **Échange** en utilisant le bouton “▼” ou “▲”. Utilisez le bouton “◀” ou “▶” pour régler. Cette fonction donne la possibilité de procéder à un échange entre l'image principale et l'image PIP.

Remarque: Voir l'annexe E pour tous les modes PIP/PAT.

Minuterie Sommeil

Appuyez sur le bouton “▼” ou “▲” pour sélectionner **Minuterie Sommeil**. Appuyez sur le bouton “◀” ou “▶” pour régler la **Minuterie Sommeil**.

La minuterie peut être programmée entre **Désactivé** et **120** minutes par intervalles de **10** minutes.

Si la **Minuterie Sommeil** est activée, à la fin du temps sélectionné, la télé passe automatiquement au mode de veille.

Verrouillage enfants

En utilisant les boutons “▼” ou “▲” sélectionnez **Verrouillage enfants**.

Utilisez le bouton “◀” ou “▶” pour sélectionner l'**activation** ou la **désactivation** du Verrouillage Enfant. Lorsque Activé est sélectionné, le téléviseur peut uniquement être contrôlé à l'aide de la télécommande. Dans ce cas les boutons du panneau de contrôle, sauf le bouton **VEILLE** (STANDBY) ne fonctionneront pas.

Si l'un de ces boutons est enclenché **Verrouillage enfant activé** s'affiche à l'écran lorsque la fenêtre de menu n'est pas visible.

Langue

Appuyez sur le bouton “▼” ou “▲” pour sélectionner **Langue**. En appuyant sur le bouton “◀” ou “▶”, sélectionnez la **langue**.

Zoom par défaut

Lorsque le mode Zoom est réglé sur AUTO, le téléviseur réglera le mode Zoom conformément au signal de la diffusion. En cas d'absence de WSS ou d'informations relatives au rapport d'aspect, le téléviseur utilisera alors ce réglage. Appuyez sur le bouton “▼” ou “▲” pour sélectionner **Zoom par défaut**. Vous pouvez régler le **zoom par défaut** à Panoramique, **16:9**, **4:3** ou **14:9** en appuyant sur la touche “◀” ou “▶”.

Fond bleu

Si le signal est faible ou absent, la couleur de l'écran du téléviseur deviendra automatiquement bleue. Pour l'activer, réglez le **Fond bleu** sur **Activer**.

En appuyant sur “▼” ou “▲” sélectionnez **Fond Bleu**. Appuyez sur la touche “◀” ou “▶” pour **activer** ou **désactiver** cette fonction.

Fond du menu (*)

Appuyez sur le bouton “▼” ou “▲” pour sélectionner **Fond du menu**. Vous pouvez régler le niveau du fond du menu en appuyant sur la touche “◀” ou “▶”.

(*) Non disponible pour les modèles 100Hz.

Lumière de fond

Ce réglage contrôle le niveau de la lumière de fond. Sélectionnez **Lumière de fond** en appuyant sur la touche “▼” ou “▲”. Appuyez sur le bouton “◀” ou “▶” pour régler la **Lumière de fond** sur **Minimum**, **Medium** ou **Maximum**.

Temps d'effacement OSD

Pour régler un effacement d'affichage précis pour les écrans de menu, réglez une valeur pour cette option.

Appuyez sur le bouton "▼" ou "▲" pour sélectionner le menu **Temps d'effacement OSD**. Utilisez le bouton "◀" ou "▶" pour régler le menu temps d'effacement OSD sur **15 sec**, **30 sec** ou **60 sec**.

Langue du télétexte

Appuyez sur le bouton "▼" ou "▲" pour sélectionner **Langue du télétexte**. Appuyez sur la touche "◀" ou "▶" pour régler la **Langue du télétexte** sur **Ouest, Est, Turc/Gre, Cyrillique, Arabe** ou **Perse**.

Mode Plein PC HDMI (*)

Si vous souhaitez afficher l'écran PC en mode HDMI par l'utilisation d'une connexion externe, l'option **MODE HDMI PLEIN ÉCRAN** devrait être Activée afin de régler correctement le format de l'image.

Remarque : Si vous raccordez un appareil HDMI et faites basculer le téléviseur en mode HDMI, cette option sera visible (à l'exception de la résolution 1080i/1080P)..

Mode plein écran (*)

Si vous raccordez un appareil en vous servant des prises HDMI ou YPbPr, et définissez les résolutions 1080i/1080P, la rubrique **Mode plein écran** sera visible. En mode Plein écran, vous pouvez choisir l'option 1 :1 ou Normal à l'aide de « sola cursor ikonu » ou « sađa cursor ikonu ». Si vous sélectionnez 1 :1, l'aspect de l'écran sera ajusté correctement. Si vous choisissez Normal ; le format de l'écran peut s'agrandir.

(*) Seulement pour les modèles Full HD.

Sortie Ext

Appuyez sur le bouton "▼" ou "▲" pour sélectionner **Sortie Ext**. Utilisez le bouton "◀" ou "▶" pour définir la sortie Ext en tant que **Activé** ou **Désactivé**.

Remarque:

*Pour copier d'un DVD à un magnétoscope, vous devez choisir la source souhaitée à partir du menu **Source** et faire passer « **Activé** » à « **Sortie EXT** » à partir du menu **Fonction**.*

Menu Installation



Programme

Appuyez sur le bouton "▼" ou "▲" pour sélectionner **Programme**. Appuyez sur le bouton "◀" ou "▶" pour sélectionner le numéro du programme. Vous pouvez également entrer un numéro à l'aide des touches numériques figurant sur la télécommande. Vous pouvez mémoriser jusqu'à 200 programmes entre 0 et 199.

Bande

La bande C ou S peut être sélectionnée, en appuyant sur la touche "◀" ou "▶".

Chaîne

La chaîne peut être modifiée avec la touche "◀" ou "▶" ou les touches numériques.

Système de Couleur

Appuyez sur la touche "▼" ou "▲" pour sélectionner **Système de couleur**. Utilisez le bouton "◀" ou "▶" pour faire passer le système de couleur à **PAL**, **PAL 60**, **SECAM** ou **AUTO**.

Système sonore

Appuyez sur le bouton "▼" ou "▲" pour sélectionner le **Système sonore**. Appuyez sur le bouton "◀" ou "▶" pour changer le système sonore à **BG,DK, I, L** ou **L'**.

Réglage fin

Appuyez sur la touche "▼" ou "▲" pour sélectionner « **Bon réglage** ». Appuyez sur la touche "◀" ou "▶" pour ajuster le réglage.

Recherche

Appuyez sur le bouton "▼" ou "▲" pour sélectionner **Recherche**. Appuyez sur la

touche “◀” ou “▶” pour démarrer la recherche du programme. Vous pouvez également saisir la fréquence désirée avec les touches numériques lorsque la rubrique Recherche est en surbrillance.

Mémoriser

Appuyez sur le bouton “▼” ou “▲” pour sélectionner Mémoriser. Appuyez sur la touche “▶” ou sur le bouton **OK** pour mémoriser les réglages. “Mémorisé...” apparaîtra à l’écran.

Menu Installation dans les modes AV

L’écran suivant apparaîtra dans le menu d’installation lorsque le téléviseur est en mode AV. Remarquez que les options limitées seront disponibles. Activez le mode TV pour la version complète du menu d’Installation.



Système de Couleur

Appuyez sur la touche “▼” ou “▲” pour sélectionner **Système de couleur**. Utilisez le bouton “◀” ou “▶” pour faire passer le système de couleur à **PAL**, **SECAM**, **PAL 60** ou **AUTO**.

Mémoriser

Appuyez sur le bouton “▼” ou “▲” pour sélectionner **Mémoriser Programme**. Appuyez sur la touche “▶” ou sur le bouton **OK** pour mémoriser les réglages. “Mémorisé...” apparaîtra à l’écran.

Tableau des programmes

En appuyant sur la touche “◀” ou “▶”, sélectionnez **Tableau des Programmes**



En déplaçant le curseur dans quatre directions, vous pouvez atteindre 20 programmes sur la même page. Vous pouvez défiler les pages vers le haut ou vers le bas en appuyant sur les touches de navigation pour voir tous les programmes en mode TV (à l’exception des modes AV). Par l’action du curseur, la sélection du programme est faite automatiquement.

Nom

Pour changer le nom d’un programme, sélectionnez le programme et appuyez sur le bouton **ROUGE**.

La première lettre du nom sélectionné sera mise en surbrillance. Appuyez sur le bouton “▼” ou “▲” pour changer cette lettre et sur le bouton “◀” ou “▶” pour sélectionner les autres lettres. En appuyant sur le bouton **ROUGE**, vous pouvez mémoriser le nom.

Insertion

Sélectionnez le programme que vous voulez insérer avec les touches directionnelles. Appuyez sur le bouton **VERT**. À l’aide des touches de navigation, déplacez le programme sélectionné à l’emplacement de votre choix et appuyez à nouveau sur le bouton **VERT**.

Supprimer

Pour supprimer un programme, appuyez sur le bouton **JAUNE**. En appuyant de nouveau sur le bouton **JAUNE**, vous supprimez le programme sélectionné de la liste de programmes, et les programmes suivants montent d’une place.

APS (Système Automatique de Programmation)

Quand vous appuyez sur la touche **BLEUE** pour lancer la recherche automatique, le Menu

du **Système Automatique de Programmation** apparaîtra sur l'écran:



Pays

Appuyez sur le bouton “◀” ou “▶” pour sélectionner votre pays. Si vous voulez quitter la fonction APS, appuyez sur la touche **BLEUE**.

Quand vous appuyez sur la touche **OK** ou **ROUGE** pour lancer la recherche automatique, tous les programmes mémorisés seront effacés et le téléviseur recherchera les documents disponibles. Durant la recherche, l'OSD ci-après s'affichera:



À chaque fois que vous appuyez sur la touche **BLEUE**, la fonction APS s'arrête et la table des chaînes apparaît sur l'écran.

Si vous patientez jusqu'à la fin de l'APS, la liste des chaînes s'affichera avec les programmes trouvés et repérés.

Menu Source (*)

Appuyez sur “▼” ou “▲” pour sélectionner la sixième icône. Appuyez ensuite sur le bouton “▶” ou sur **OK**. Le menu source apparaît sur l'écran:



Dans le menu source, sélectionnez une source en appuyant sur la touche “▼” ou “▲” et basculez à ce mode en appuyant sur la touche “▶”. Les options de source sont; **TV, DTV/USB, EXT-1, EXT-2, EXT-2 S, FAV, BAV, S-VIDEO HDMI-1, HDMI-2, HDMI-3, HDMI-4 YPbPr** ou **PC-VGA**.

Remarque: Une fois que vous avez branché des systèmes en option à votre télé, vous devez sélectionner l'entrée requise pour visualiser les images à partir de cette source.

() Il est possible que certaines options de source ne soient pas disponibles pour votre modèle.*

Menu Navigateur média (*)

Si vous connectez une clé USB à mémoire flash valide au téléviseur, le menu suivant s'affichera à l'écran si la clé USB à mémoire flash branchée est compatible avec ledit téléviseur. Le contenu de cet écran changera conformément aux fichiers stockés sur votre lecteur USB.

(*) Ce menu est valide uniquement pour les téléviseurs qui n'ont pas de réception IDTV, et qui sont dotés d'une entrée USB.

- Vous pouvez afficher les images (fichiers jpg) ou lire de la musique (fichiers mp3) à travers le navigateur média.

Remarque:

• Se reporter à la section "Utilisation des connecteurs multimédia numériques" avant de brancher un périphérique au téléviseur.

• Si vous accédez au menu du navigateur média sans brancher un périphérique USB au téléviseur, le message "Aucun périphérique USB" s'affichera.



Remarque: Les formats de fichier inconnu ne s'afficheront pas.

Vous avez la possibilité d'utiliser les touches suivantes de la télécommande pour parcourir les fichiers enregistrés sur votre disque USB:

Précédent / Suivant Explore/sélectionne les fichiers.

OK Affiche / lit une sélection / entre dans le dossier / démarre le diaporama.

Menu Précédent.

Rouge Filtre les fichiers JPG.

VERT Filtre les fichiers MP3

"▼" / "▲" Sélectionne le fichier suivant ou précédent.

"◀" / "▶" Page précédente / page suivante

Lecture de fichiers mp3

Si vous lisez un fichier MP3, l'écran suivant s'affichera pendant le processus de lecture:

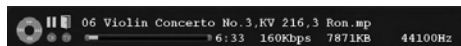

Vous pouvez utiliser les touches du curseur de la télécommande pour les fonctions disponibles.

Vous pouvez utiliser les touches du curseur de la télécommande pour les fonctions disponibles.

OK Lecture / Pause (Play/Pause).

TV/DTV Quitte le navigateur média et retourne au mode TV.

"▼" / "▲" Sauter Suivant / Précédent dans une piste pendant la lecture.

"◀" / "▶" Fichier précédent / suivant.

• s'il n'y a qu'un seul fichier .mp3 disponible, le fait d'appuyer sur la touche "◀" / "▶" lira/mettra en pause le fichier sélectionné.

• Vous pouvez modifier le volume à l'aide des touches "—▲" / ▲+" durant la lecture.

• Les informations relatives à l'heure, à la durée, et à la fréquence s'afficheront sur le ruban d'informations pendant la lecture.

Lecture des fichiers jpg

Si vous lisez un fichier jpg, l'écran suivant s'affichera pendant la visualisation:



Vous pouvez utiliser les touches du curseur de la télécommande pour les fonctions disponibles.

OK Démarre / met un terme au diaporama / Lecture / Pause (Play/Pause).

TV/DTV Quitte le navigateur média et retourne au mode TV.

JAUNE/ BLEU Zoom avant / zoom arrière.
Dans ce cas, le diaporama se met en pause et vous pouvez naviguer dans les sections agrandies en utilisant les touches de déplacement.

“▼” / “▲” **Pivote pendant l’affichage d’une image.**

“◀” / “▶” **Fichier précédent / suivant.**

- Si vous appuyez sur la touche **M** lorsqu’un fichier JPG est affiché, le menu de l’USB au complet s’affichera:



- Vous pouvez parcourir l’aperçu des images à l’aide de la touche “▼” ou “▲”.
- Si vous quittez le menu USB à l’aide de la touche **TV/DTV**, le menu du navigateur média reviendra au mode normal.
- Pendant l’affichage d’une image, de la date, de la taille et de la résolution, les informations y relatives s’afficheront sur le ruban d’informations.

Système de menu du mode PC

Se reporter à la section “**Connexion du téléviseur LCD à un PC**” pour brancher un PC au téléviseur.

Pour basculer vers la source **PC**, appuyez sur la touche “**AV**” de votre télécommande et sélectionnez l’entrée PC. Vous pouvez également utiliser le menu “**Source**” pour basculer en mode **PC**.

Remarque que les réglages du menu mode PC sont disponibles uniquement lorsque le téléviseur se trouve dans la source PC.

Menu de position PC

Sélectionnez la première icône en appuyant sur la touche “◀” ou “▶”. Le menu **Position PC** apparaît à l’écran:

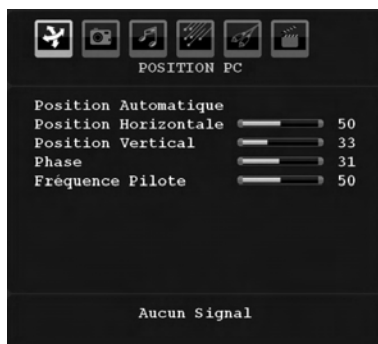

Position automatique

Si vous changez l’image horizontalement ou verticalement vers une position non voulue, utilisez cette rubrique pour mettre l’image à la bonne place automatiquement. Ce réglage optimise donc de manière automatique l’affichage.

Sélectionnez la rubrique **Position Automatique** en appuyant sur la touche “▼” ou “▲”. Appuyez sur la touche **OK**.

Avertissement: *Veillez vous assurer que l’ajustement automatique s’effectue à l’aide d’une image plein écran pour garantir de meilleurs résultats.*

Position H (Horizontale)

Cette rubrique change l’image horizontalement vers le côté droit ou gauche de l’écran.

Sélectionnez l’élément **Position H** en utilisant les boutons “▼” ou “▲”. Utilisez le bouton “◀” ou “▶” pour régler la valeur.

Position V (Verticale)

Cet élément change l’image verticalement vers le haut ou le bas de l’écran.

Sélectionnez l’élément **Position V** en utilisant les boutons “▼” ou “▲”. Utilisez le bouton “◀” ou “▶” pour régler la valeur.

Phase

Selon la résolution et la fréquence de balayage qui entre dans le téléviseur, vous pouvez avoir une image trouble ou avec du bruit sur l’écran. Dans ce cas, vous pouvez utiliser cette rubrique pour obtenir une image claire à travers la méthode d’essai et d’erreur.

Sélectionnez l’élément **Phase** à l’aide des touches “▼” ou “▲”. Utilisez le bouton “◀” ou “▶” pour régler la valeur.

Fréquence pilote

Les réglages de la fréquence pilote corrigent l'interférence qui apparaît verticalement dans des présentations comme les feuilles ou les paragraphes ou encore les textes en plus petites polices.

Sélectionnez **Fréquence pilote** à l'aide des touches "▼" ou "▲". Utilisez le bouton "◀" ou "▶" pour régler la valeur.

Menu Image PC

Pour ajuster les éléments de l'image du PC, procédez ainsi qu'il suit :

Appuyez sur "◀" ou sur la touche "▶" pour sélectionner la deuxième icône. Le menu image PC apparaît à l'écran.

Les réglages du **contraste**, de la **luminosité** et de la **température de couleur** dans ce menu sont les mêmes que les réglages dans le menu image TV du Système de Menu « TV analogique ».

Remarque: Si vous réglez Temp. Couleur en tant que Utilisateur, vous pouvez définir les réglages R, G, B manuellement.

Menu Son

Les éléments contenus dans ce menu sont décrits au paragraphe "**Menu Son**" expliqué dans "**Système de menu**".

Menu Spécifications

Les réglages du menu Spécification sont identiques aux réglages expliqués dans la section "**Menu Spécification**" du "**Système de menu**".

Menu Source

Les réglages du menu Source sont identiques aux réglages expliqués dans la section "**Menu Source**" du "**Système de menu**".

Menu Navigateur média

Les réglages du menu Navigateur média sont identiques aux réglages expliqués dans la section "**Menu Navigateur média**" du "**Système de menu**".

Affichage des informations TV

Les informations relatives au **numéro du programme**, **nom du programme**, **indicateur de son** et **mode zoom** sont affichés à l'écran quand un nouveau programme est introduit ou le bouton "**INFO**" appuyé.

Fonction Muet

Appuyez sur la touche "⏸" pour désactiver le son. L'indicateur Muet (Mute) sera affiché dans la partie supérieure de l'écran.

Pour annuler la coupure du son, deux alternatives se présentent à vous. Vous pouvez soit utiliser la touche "⏸", soit augmenter le niveau du volume.

Mode PIP (Picture-in-Picture) et PAP (Picture-and-Picture) (*)

Appuyez sur la touche "☐" pour passer au mode PIP.

En mode PIP, une petite image apparaît dans l'image principale. 1 taille et 4 positions sont disponibles (gauche supérieure, droite supérieure, gauche inférieure, et droite inférieure) sont disponibles pour la fenêtre PIP. Vous pouvez utiliser le bouton "☐" pour changer la position PIP. Le rapport d'aspect de la fenêtre PIP est fixé à 4:3.

Lorsque le mode PIP est saisi, la fenêtre active par défaut est la fenêtre PIP et la fenêtre active est indiquée par un cadre rouge tout autour. La fenêtre active peut être changée en appuyant sur la touche "◀" ou "▶". L'OSD des informations relatives au statut appartient à la fenêtre active. L'emplacement des OSD de l'emplacement est le même pour les deux fenêtres.

Appuyez de nouveau sur la touche "☐" pour quitter le mode PIP.

Appuyez sur la touche "☐" pour passer au mode 1PAP.

En mode PAP, deux images de même taille apparaissent à l'écran. Les rapports d'aspect des fenêtres sont fixés.

Lorsque vous basculez en mode PAP, la fenêtre principale en mode PIP s'affiche à droite de l'écran. La fenêtre active peut être changée en appuyant sur la touche "◀" ou "▶".

Appuyez de nouveau sur le bouton "☐" pour quitter le mode PAP.

(*) EN OPTION : Il est possible que cette fonction ne soit pas incluse dans votre téléviseur. Veuillez vous reporter aux sections y relatives.

Sélection du mode Image

En appuyant sur la touche **PP**, vous pouvez modifier les paramètres du **Mode Image** selon vos besoins. Les options disponibles sont Dynamique, Naturel, Cinéma, et Fullpix.

Gel d'images

Vous pouvez geler une image sur l'écran en appuyant sur le bouton "**OK**" de la télécommande. Appuyez sur la touche "**OK**" pour geler l'image. Appuyez à nouveau pour quitter le mode de gel d'images.

Modes Zoom

Vous pouvez modifier le rapport d'aspect (taille de l'image) du téléviseur pour afficher l'image en différents modes zoom.

Appuyez sur la touche "**WIDE**" pour modifier directement le mode zoom.

Les modes zoom disponibles sont présentés ci-dessous.

Remarque:

*En mode **YPbPr** et **HDMI**, résolutions 720p-1080i, seul le mode 16:9 est disponible.*

*En mode **PC**, seuls les modes 4:3 et 16:9 sont disponibles.*

Auto

Lorsque un signal **WSS (Signal d'écran large)** qui montre le rapport d'aspect de l'image est inclus dans le signal de transmission ou dans le signal d'un dispositif externe, le téléviseur change automatiquement le mode **ZOOM** vers 4:3 ou 16:9 selon le signal **WSS**.

- Lorsque le mode **AUTO** ne fonctionne pas correctement à cause de la mauvaise qualité du signal **WSS**, ou encore lorsque vous voulez changer le mode **ZOOM**, passez à un autre mode **ZOOM** manuellement.

16:9

Ceci étend les côtés gauche et droit d'une image normale (rapport d'aspect 4:3) pour remplir le grand écran du téléviseur.

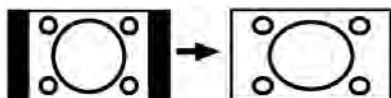

- Pour les images du rapport d'aspect 16:9 qui ont été réduites en une image normale (rapport

d'aspect 4:3), utilisez le mode **16:9** pour restaurer l'image dans son format original.

4:3

Utilisez pour afficher une image normale (rapport d'aspect 4:3) puisqu'il s'agit ici de sa taille originelle.

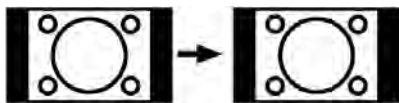

Panoramique

Ceci étend les côtés gauche et droit d'une image normale (rapport d'aspect 4:3) pour remplir l'écran, sans faire que l'image apparaisse dénaturée.

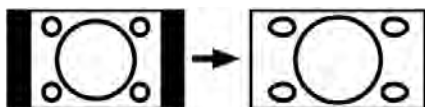

La partie supérieure et le fond de l'image sont légèrement coupés.

14:9

Ceci augmente le zoom de l'image (rapport d'aspect 14:9) vers les limites supérieure et inférieure de l'écran.

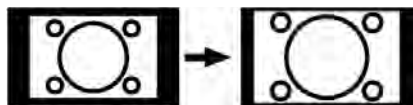

Cinéma

Ceci augmente le zoom de l'image (rapport d'aspect 16:9) vers l'écran entier.

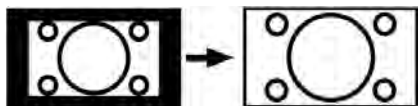

Sous-titre

Ceci augmente le zoom de l'image (rapport d'aspect 16:9) avec sous-titrage vers l'écran entier.



Zoom

Cette option augmente le zoom de l'image.

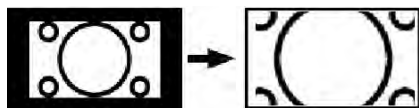

Remarque: Vous pouvez passer à l'option Ecran Haut ou Bas en appuyant sur les touches "▼" / "▲" tandis que Zoom d'images est sélectionné ainsi qu'il suit: Panoramique, 14:9, Cinéma ou Sous-titres.

Télétexte

Le télétexte transmet à votre téléviseur des informations d'actualité, de sports et de météo par exemple. Remarquez que le signal peut être dégradé, par exemple aux climats modestes, certaines erreurs de texte peuvent apparaître ou le mode de télétexte peut être annulé.

Les boutons de la fonction Télétexte sont présentés ci-dessous:

Télétexte active-Désactivé/Mode PAT

Active le mode Télétexte lorsqu'il est appuyé une fois. Lorsque vous appuyez sur cette touche une nouvelle fois, l'écran est divisé en deux fenêtres, l'une affichant le télétexte et l'autre la chaîne actuelle. En appuyant à nouveau, vous quittez le mode Télétexte.

Index

Sélectionner la page index du télétexte.

Mélanger

Place l'écran du télétexte au-dessus du programme.

Augmenter

Appuyez une fois pour élargir la partie supérieure de la page, puis appuyez de nouveau pour agrandir la partie inférieure de l'image. Appuyez de nouveau pour revenir à la taille normale.

Révéler

Révèle l'information cachée (réponses de jeux par exemple).

Retenir

Retient un texte lorsqu'il s'avère nécessaire. Appuyez de nouveau pour reprendre.

Pages sous-codées / Heure

Sélectionne les pages de sous-code si disponibles lorsque le télétexte est activé. Lorsque le télétexte n'est pas activé, affiche l'information relative à l'heure si le programme dispose d'une transmission télétexte.

Touches P+ / P- et numériques (0-9)

Appuyez sur pour sélectionner une page.

Remarque: La plupart des stations télévisées utilisent le code 100 pour les pages index.

Touches colorées

(ROUGE/VERTE/JAUNE/BLEUE)

Votre téléviseur prend en charge les systèmes **FASTEXT** et **TOP text**. Lorsque ces systèmes sont disponibles, les pages sont divisées en groupes ou sujets.

Lorsque le système **FASTEXT** est disponible, des sections contenues dans une page de télétexte présenteront un code coloré et peuvent être sélectionnées en appuyant sur les touches colorées. Appuyez sur l'une des touches colorées correspondant à vos besoins.

Les textes colorés apparaîtront, indiquant quelle touche colorée utiliser lorsque la transmission **TOP text** est disponible. Les touches **P -** ou **P +** solliciteront la page suivante et précédente respectivement.

Astuces

Entretien de l'écran

Nettoyez l'écran avec un tissu légèrement mouillé et doux. N'utilisez pas de solvants abrasifs parce qu'ils peuvent endommager l'écran du téléviseur.

Pour votre sécurité, débranchez le téléviseur de l'alimentation secteur lors du nettoyage de l'appareil. Lors du déplacement du téléviseur, tenez-le correctement en le tenant par la partie inférieure.

Persistance de l'image

Veillez remarquer que des images fantômes peuvent apparaître pendant l'affichage d'une image persistante. La persistance de l'image du téléviseur LCD peut disparaître après un court instant. Essayez d'éteindre le téléviseur pendant un moment.

Pour éviter cet incident, ne laissez pas d'images figées pendant des périodes prolongées.

Pas d'alimentation

Si votre téléviseur n'est pas alimenté, veuillez vérifier le câble d'alimentation principal et le branchement du câble d'alimentation à la prise secteur.

Image faible

Avez-vous sélectionné le système de télé approprié ? Est-ce que votre téléviseur ou votre antenne est trop proche d'un appareil audio qui n'est pas branché à la terre ou d'une lumière au néon ?

Des montagnes ou de hauts bâtiments peuvent être à l'origine des images doubles et des images fantômes. Parfois, vous pouvez améliorer la qualité de l'image en changeant la direction de l'antenne.

Est-ce que l'image ou le télétexte sont méconnaissables ? Vérifiez si vous avez saisi la bonne fréquence. Veuillez régler à nouveau les chaînes.

La qualité de l'image peut se dégrader lorsque deux périphériques sont branchés au téléviseur au même moment. Dans une telle situation, débranchez l'un des périphériques.

Aucune image

Est-ce que l'antenne est correctement branchée ? Est-ce que les prises sont correctement branchées à la prise d'antenne ? Est-ce que le câble d'antenne est endommagé ? Les fiches appropriées sont-elles utilisées pour brancher l'antenne ? En cas d'incertitudes, veuillez contacter votre fournisseur.

Sans Image signifie que votre téléviseur ne reçoit aucune transmission. Avez-vous appuyé sur le bouton approprié de la télécommande ? Essayez une nouvelle fois.

Assurez-vous également que la bonne source d'entrée a été sélectionnée.

Son

Impossible d'entendre un son. Avez-vous coupé le son en appuyant sur le bouton  ?

Le son sort d'un seul haut-parleur. Est-ce que la balance est à l'une des extrémités ? Consultez le **menu Son**.

Télécommande

Votre téléviseur ne répond plus à la télécommande. Peut être que les piles sont usagées. Si tel est le cas, vous pouvez utiliser les boutons qui se trouvent au bas du téléviseur.

Sources d'entrée

S'il vous est impossible de sélectionner une source d'entrée, il est possible qu'aucun appareil ne soit branché.

Vérifiez les câbles AV et les branchements pour voir si vous avez essayé de brancher un appareil.

Appendice A : Modes d'affichage typiques de l'entrée PC

L'écran dispose d'une résolution maximale de 1920 x 1200. Le tableau suivant illustre certains modes d'affichage vidéo typiques.

Votre TV peut ne pas supporter différentes résolutions. Les modes de résolution supportés sont listés ci-dessous.

Si vous faites passer votre PC à un mode non pris en charge, un message d'avertissement apparaît à l'écran.

Remarque: Les modes de résolution signalés d'une (*) ne sont pas disponibles pour les modes PIP/PAP.

Index	Résolution		Fréquence		Standard	Modes Zoom pris en charge
	Hor	Ver	Ver (Hz)	Hor (KHz)		
1	640	350	85	37.9	VESA	16:9, 4:3
3	640	400	85	37.9	VESA	16:9, 4:3
4	640	400	70	37.9	IBM VGA	16:9, 4:3
6	640	480	60	37.9	VESA	16:9, 4:3
7	640	480	66	35.0	MAC	16:9, 4:3
8	640	480	72	37.9	VESA	16:9, 4:3
9	640	480	75	37.5	VESA	16:9, 4:3
10	640	480	85	43.3	VESA	16:9, 4:3
11	800	600	56	35.2	VESA	16:9, 4:3
12	800	600	60	37.9	VESA	16:9, 4:3
13	800	600	70	43.8		16:9, 4:3
14	800	600	72	48.1	VESA	16:9, 4:3
15	800	600	75	46.9	VESA	16:9, 4:3
16	800	600	85	53.7	VESA	16:9, 4:3
17	832	624	75	49.7	MAC	16:9, 4:3
18	1024	768	43	35.5	VESA (interlace)	16:9, 4:3
19	1024	768	60	48.4	VESA	16:9, 4:3
20*	1024	768	70	56.5	VESA	16:9, 4:3
21*	1024	768	72	57.7		16:9, 4:3
22*	1024	768	75	60.0		16:9, 4:3
23*	1024	768	85	68.3		16:9, 4:3
24	1152	864	60	53.8		16:9, 4:3
25*	1152	864	70	64.2	VESA	16:9, 4:3
26*	1152	864	75	67.5	VESA	16:9, 4:3
27*	1152	864	85	77.1	VESA	16:9, 4:3
28*	1152	870	75	68.9	MAC	16:9, 4:3
29	1280	768	60	47.7	VESA	16:9, 4:3
30	1360	768	60	47.7		16:9, 4:3
31*	1280	768	75	60.2	VESA	16:9, 4:3
32	1280	960	60	60.0	VESA	16:9, 4:3
33*	1280	960	75	75.0	VESA	16:9, 4:3
34*	1280	960	85	85.9	VESA	16:9, 4:3
35	1280	1024	60	64.0	VESA	16:9
36*	1280	1024	75	80.0	VESA	16:9
37*	1280	1024	85	91.1	VESA	16:9
38	1400	1050	60	65.3		16:9
39*	1400	1050	75	82.3		16:9
40	1440	900	60	55.9		16:9
41*	1440	900	75	70.6		16:9
42*	1600	1200	60	75.0	VESA	16:9
43*	1920	1200	60	74.5		16:9

Appendice B : Compatibilité du signal AV et HDMI (types de signal d'entrée)

Source	Signaux supportés		Disponible
EXT-1 (SCART 1)	PAL 50/60		O
	NTSC 60		O
	RGB 50		O
	RGB 60		O
EXT-2 (SCART-2)	PAL 50/60		O
	NTSC 60		O
	RGB 50		X
	RGB 60		X
FAV	PAL 50/60		O
	NTSC 60		O
S-VIDEO	PAL 50/60		O
	NTSC 60		O
YPbPr	480I	60Hz	O
	480P	60Hz	O
	576I	50Hz	O
	576P	50Hz	O
	720P	50Hz	O
	720P	60Hz	O
	1080I	50Hz	O
	1080I	60Hz	O
	1080P	50Hz	O
	1080P	60Hz	O
HDMI1 HDMI2 HDMI3 HDMI4 (*)	480I	60Hz	O
	480P	60Hz	O
	576I	50Hz	O
	576P	50Hz	O
	720P	50Hz	O
	720P	60Hz	O
	1080I	50Hz	O
	1080I	60Hz	O
	1080P	50Hz	O
	1080P	60Hz	O
	1080P	24 HZ	O

(X: Non disponible, O: Disponible)

Remarque: Dans certains cas, un signal sur l'écran de la TV LCD peut ne pas s'afficher correctement. Le problème peut être une incompatibilité avec les normes de l'équipement source (DVD, décodeur, etc.). Si vous expérimentez un tel problème, veuillez contacter votre distributeur ainsi que le fabricant de l'équipement source.

(*): Les entrées HDMI peuvent être au nombre de deux ou quatre selon les caractéristiques techniques de votre TV.

Annexe C: Spécifications des broches (*)

Spécifications des broches de la prise péritel

Broche	Signal d'entrée	Broche	Signal d'entrée
1	SORTIE AUDIO (DROIT)	12	Non utilisé
2	ENTRÉE AUDIO (DROIT)	13	RGB-R GND
3	SORTIE AUDIO (GAUCHE/MONO)	14	GND
4	AUDIO GND	15	RGB-R / S.VHS CHROMINANCE IN
5	RGB-B GND	16	SIGNAL DE SUPPRESSION
6	ENTRÉE AUDIO (GAUCHE/MONO)	17	VIDÉO COMPOSITE GND
7	ENTRÉE RGB-B	18	SIGNAL DE SUPPRESSION GND
8	AUDIO / RGB SWITCH / 16:9	19	SORTIE VIDEO DU COMPOSITE
9	RGB-G GND	20	VIDÉO COMPOSITE / ENTRÉE S.VHS LUMINANCE
10	Non utilisé	21	GND / SHIELD (CHASSIS)
11	ENTRÉE RGB-G		

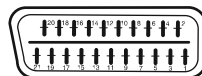

Spécifications des broches de la prise HDMI

Broche	Signal d'entrée	Broche	Signal d'entrée
1	TMDS Data2+	11	TMDS Clock Shield
2	TMDS Data2 Shield	12	TMDS Clock-
3	TMDS Data 2-	13	CEC
4	TMDS Data 1+	14	Réservé (N.C. sur périphérique)
5	TMDS Data 1 Shield	15	SCL
6	TMDS Data 1-	16	SDA
7	TMDS Data0+	17	DDC/CEC Ground
8	TMDS Data0 Shield	18	+5V Power
9	TMDS Data0-	19	Hot Plug Detect
10	TMDS Clock+		

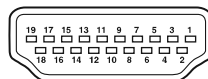

Entrée du signal

Terminal RGB du PC (Câble de 15 broches)

Broche	Signal d'entrée
1	R
2	G ou sync sur vert (Green)
3	B
4	Pas de branchement
5	Pas de branchement
6	R.TERRE
7	G.TERRE
8	B.TERRE
9	Pas de branchement
10	GND
11	Pas de branchement
12	[SDA]
13	H.sync ou HV composite sync
14	V.sync. [V.CLK]
15	[SCL]

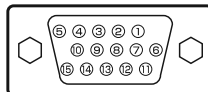

Spécifications des broches du connecteur d'entrée S

Broche	Signal d'entrée
1	Y
2	Y-GND
3	C
4	C-GND
Cadre	GND

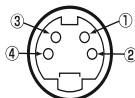

(*): Toutes les prises peuvent ne pas être prises en charge par votre produit. .

Annexe D: Combinaisons Mode PIP/PAP (*)

Source Principale / Seconde Source	TV	DTV/ USB	PÉRITEL1	PÉRITEL2	FAV	S-VIDEO	HDMI1	HDMI2	HDMI3	HDMI4	YPbPr	PC-VGA
TV	✗	✗	✓ (RGB)	✗	✗	✗	✓	✓	✓	✓	✓	✓
DTV/ USB	✗	✗	✓	✓	✓	✓	✓	✓	✓	✓	✓	✓
Scart1	✓ (RGB)	✓	✗	✓ (RGB)	✓ (RGB)	✓ (RGB)	✓	✓	✓	✓	✓	✓
Scart2	✗	✓	✓ (RGB)	✗	✗	✗	✓	✓	✓	✓	✓	✓
FAV	✗	✓	✓ (RGB)	✗	✗	✗	✓	✓	✓	✓	✓	✓
S-VIDEO	✗	✓	✓ (RGB)	✗	✗	✗	✓	✓	✓	✓	✓	✓
HDMI1	✓	✓	✓	✓	✓	✓	✗	✗	✗	✗	✓	✓
HDMI2	✓	✓	✓	✓	✓	✓	✗	✗	✗	✗	✓	✓
HDMI3	✓	✓	✓	✓	✓	✓	✗	✗	✗	✗	✓	✓
HDMI4	✓	✓	✓	✓	✓	✓	✗	✗	✗	✗	✓	✓
YPbPr	✓	✓	✓	✓	✓	✓	✓	✓	✓	✓	✗	✓
PC-VGA	✓	✓	✓	✓	✓	✓	✓	✓	✓	✓	✓	✗

(RGB): Ceci indique que la sélection n'est possible que si Péritel-1 est doté d'un signal RGB.

Restrictions: La source Péritel-1 doit disposer d'un signal RGB pour effectuer les combinaisons du mode PIP/PAP avec les sources TV, Péritel-2, FAV, S-VIDEO.

Si ces sources sont définies sur la fenêtre principale, et Péritel-1 ne dispose pas d'un signal RGB, la source PIP/PAP ne peut pas basculer vers la source Péritel-1.

Si la source Péritel-1 est définie sur la fenêtre principale, et Péritel-1 ne dispose pas d'un signal RGB, la source PIP/PAP ne peut pas basculer vers le téléviseur, Péritel-2, FAV et les sources S-VIDEO

(*) les options PIP/PAP ne sont pas disponibles sur tous les modèles.

Annexe E: Formats de fichier pris en charge pour le mode USB (*)

Media	Fichier d'extension	Format		Remarques (Résolution maximale/Débit binaire, etc.)
		Video	Audio:	
Film (*)	.mpg/ .dat/ .vob	MPEG1	MPEG Layer 1/2/3	
		MPEG2	MPEG2	
		XviD/ 3ivx	PCM/MP3/WMA	Version XviD jusqu'à: 1.1.2
		MPEG4	PCM/MP3/WMA	
	.avi	MS ISO MPEG4	PCM/MP3/WMA	Prend en charge SP et ASP
		MJPEG	PCM	30fps@VGA
Musique	- (*)	-	PCM	Fréquence de test: 8K ~ 48KHz
	.mp3	-	MPEG 1/2 Layer 1/ 2/ 3 (MP3)	Fréquence de test: 8K ~ 48KHz, Débit binaire: 32K~320Kbps
Photo	.jpg	Baseline JPEG		WxH = 14592x12288, jusqu'à 179 Mega-pixel Format du support : 444/ 440/ 422/ 420/ Echelle de gris
		Progressive JPEG		Jusqu'à 4 mega pixels Format du support : 444/ 440/ 422/ 420/ Echelle de gris
	.gif (*)	GIF		WxH = 14592x12288, jusqu'à 179 Mega-pixel
		bit map		WxH = 14592x12288, jusqu'à 179 Mega-pixel
	.srt (*)			
	.smi (*)			
	.sub (*)			

(*): Cette fonction peut ne pas être prise en charge par votre produit.

Caractéristiques techniques

TÉLÉDIFFUSION : PAL/SECAM B/G D/K K' I/I' L/L'

RÉCEPTION DE CANAUX : VHF (BAND I/III) / UHF (BAND U) / HYPERBAND

Réception numérique (DVB-T) (**)	APPAREIL MHEG-5 conforme à l'ISO / IEC 13522-5 UK engine Profile 1	Pour le RU
	Support conforme à l'ISO/IEC 135818-6 et au profil UK DTT	
	Gamme de fréquence 474-850 MHz pour les modèles du RU	
	170-862 MHz pour les modèles de l'UE.	
	Normes de transmission : DVB-T. MPEG-2	
	Démodulation COFDM avec mode 2K/8K FFT	
	FEC: toute le modalità DVB	
	Vidéo: MP@ML, PAL, 4:3/16:9	
Audio: MPEG Layer I&II 32/44.148kHz		

Réception numérique (DVB-C) (*)	Capacités numériques: Normes de transmission : DVB-C, MPEG2	
	Démodulation • Débit symbole: 4.0 Msymbols/s à 7.2 Msymbols/s • Modulation: 16-QAM , 32-QAM ,64-QAM, 128-QAM et 256-QAM	
	Vidéo: Tous les formats MPEG2 MP à ML avec conversion ascendante et filtrage vers le format CCIR601. Sortie analogique CVBS.	
	Audio: • Tous modes MPEG couches 1 et 2 • Sampling frequencies supported are 32, 44.1 & 48 kHz	

NOMBRE DE CHAÎNES PRÉRÉGLÉES : 200

INDICATEUR DE CHAÎNE: Affichage à l'écran

ENTRÉE D'ANTENNE RF : 75 Ohm (Non équilibré)

VOLTAGE DE FONCTIONNEMENT : 220-240V AC, 50 Hz.

AUDIO: German + Nicam Stéréo

PUISSANCE DE SORTIE AUDIO (W_{RMS}) (10% THD): 2 x 8

CONSOMMATION ÉLECTRIQUE (W):

150 W (max)

< 1 W (Veille)

PANNEAU : affichage 16:9, 32" Taille de l'écran

DIMENSIONS (mm)

PxLxH (Avec pied): 212 x 794 x 564

Poids (en Kg): 12.30

PxLxH (Sans pied): 97 x 794 x 524

Poids (en Kg): 11.60

* Uniquement valide pour les modèles DVB T-C

** Uniquement valide pour les modèles DVB T

Garantie fabricant

CH

Nous vous remercions pour l'achat de ce produit de haute qualité et souhaitons qu'il vous donne entière satisfaction. Des contrôles stricts de la production nous permettent d'assurer la qualité exceptionnelle de nos appareils. Si vous avez malgré tout une réclamation, votre appareil bénéficie d'une garantie pour une durée de

2 ans

à compter de la date d'achat et sous les conditions suivantes :

1. Cette garantie ne modifie en rien les droits de garantie légaux. Ces droits ne sont donc pas limités par la garantie que nous vous accordons en tant que fabricant.
2. La garantie est valable uniquement pour un usage privé de l'appareil, sur le territoire de la Suisse
3. La durée de garantie est de 2 ans à compter de la date d'achat.
4. Pendant la période de garantie, nos prestations de garantie comprennent soit la réparation de l'appareil, soit le remplacement de l'appareil par un appareil de même qualité. Elles comprennent également les coûts de travail ainsi que les frais de matériaux et de transport de l'appareil sur le territoire de la Suisse.
5. En cas de réclamation, veuillez contacter notre service après-vente au numéro suivant :



Nous vous recommandons de conserver l'emballage d'origine afin de protéger l'appareil pendant le transport. Nous vous conseillons de joindre une brève description de votre réclamation afin de nous aider à assurer une réparation et un retour rapide de l'appareil. Il est préférable dans tous les cas d'appeler auparavant notre service d'assistance téléphonique. La preuve d'achat de l'appareil est indispensable. Il vous suffit pour cela de joindre le bon de caisse original avec l'appareil. La garantie ne s'applique pas en cas d'absence de preuve d'achat. Si vous nous envoyez un appareil sans preuve d'achat, vous recevrez un devis pour la réparation. Si vous décidez de ne pas faire effectuer la réparation, nous vous renverrons l'appareil et vous facturerons un prix forfaitaire pour le transport et l'élaboration du devis.

Document important ! A conserver pendant 2 ans avec le bon d'achat.

6. Les pièces remplacées restent dans notre centre de service après-vente. Leur destruction est soumise à notre appréciation.
7. La garantie expire si l'appareil a été ouvert par vous-même ou par un tiers non autorisé et/ou si l'appareil a été modifié.
8. La garantie est exclue dans les cas suivants :
 - utilisation non conforme
 - dommages mécaniques extérieurs
 - dommages subis pendant le transport
 - usure
 - erreur d'utilisation
 - utilisation dans un environnement humide ou à l'extérieur
 - dommages subis suite à des influences extrêmes (dégât d'eau, foudre, surtension)
 - utilisation trop intensive, en particulier lorsque l'appareil n'est pas utilisé à des fins privées
 - non respect de la notice d'utilisation
 - absence de défaut technique
 - en cas de défauts de pixels tolérés par la norme ISO 13406-2 (classe II de défauts de pixels)
9. La garantie exclut toute autre responsabilité de notre part, en particulier pour les dommages qui ne concernent pas directement l'appareil ou qui sont survenus entre la panne de l'appareil et sa réparation (par exemple coûts d'infrastructure, de manutention etc.). Cependant, ceci ne limite ou n'exclut pas notre responsabilité légale, conformément à la loi sur la responsabilité des produits.
10. Nos interventions au titre de la garantie ne prolongent pas la durée de garantie de 2 ans à partir de la date d'achat, ni pour l'appareil, ni pour les pièces qui ont éventuellement été remplacées.
11. Afin de valider votre demande et d'assurer un traitement en temps et à lieu de celle-ci, veuillez toujours nous envoyer le contenu du paquet dans son intégralité, accessoires y compris. (par ex. télécommande, supports, crochets muraux, câbles A/V, etc.)

Nous vous souhaitons un bon divertissement avec votre nouvel appareil !

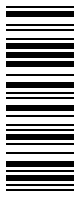

50144034