

# User's Manual



**HD-DV Camcorder**

## Welcome:

Dear user, thanks for purchasing this product.

Much investment in time and effort has gone into its development, and it is our hope that it will give you many years of trouble-free service.

## Safety Notice:

1. Do not drop, puncture or disassemble the camera; otherwise the warranty will be voided.
2. Avoid all contact with water, and dry hands before using.
3. Do not expose the camera to high temperature or leave it in direct sunlight. Doing so may damage the camera.
4. Use the camera with care. Avoid pressing hard on the camera body.
5. For your own safety, avoid using the camera when there is a storm or lightning.
6. Do not use batteries of different specifications. Doing so may lead to the potential for serious damage.
7. Remove the battery during long periods between usage, as a deteriorated battery may affect the functionality of the camera.
8. Remove the battery if it shows signs of leaking or distortion.
9. Use only the accessories supplied by the manufacturer.
10. Keep the camera out of the reach of infants.

## FCC Compliance Statement:

This device complies with Part 15 of the FCC Rules. Operation is subjected to the following two conditions: (1) this device may not cause harmful interference, and (2) this device must accept any interference received, including interference that may cause undesired operation.

This equipment has been tested and found to comply with limits for a Class B digital device, pursuant to Part 15 of the FCC rules. These limits are designed to provide reasonable protection against harmful interference in residential installations. This equipment generates, uses, and can radiate radio frequency energy, and if not installed and used in accordance with the instructions, may cause harmful interference to radio communications.

However, there is no guarantee that interference will not occur in a particular installation. If this equipment does cause interference to radio or television equipment reception, which can be determined by turning the equipment off and on, the user is encouraged to try to correct the interference by one or more of the following measures:

- Reorient or relocate the receiving antenna.
- Move the equipment away from the receiver.
- Plug the equipment into an outlet on a circuit different from that to which the receiver is connected.
- Consult the dealer or an experienced radio/television technician for additional suggestions.

You are cautioned that any change or modifications to the equipment not expressly approved by the party responsible for compliance could void Your authority to operate such equipment.



Do not throw the appliance away with the normal household waste at the end of its life, but hand it in at an official collection point for recycling. By doing this you will help to preserve the environment.



# Table of Contents

<b>Getting Started.....</b>	<b>1</b>
Knowing your camcorder parts.....	1
Installing the battery.....	2
Charging the battery.....	2
Inserting a memory card (optional).....	3
Turning on/off your camcorder.....	3
Setting language.....	4
Setting time.....	4
Reading LCD indicators.....	5
<b>Basic Operations .....</b>	<b>6</b>
Recording a video clip.....	6
Taking a still picture.....	7
Recording a voice clip.....	8
Recording TV program.....	9
Playing back your recordings.....	10
Playing back your recordings on PC.....	11
Connecting the camcorder to TV.....	12
<b>Advanced Operations .....</b>	<b>14</b>
Menu operation.....	14
Menu items in Camera mode.....	14
Menu items in Playback mode.....	15
Menu items in Setting mode.....	16
Battery Life Indicator.....	17
Battery Life.....	18
Storage Capacity.....	18
Specifications.....	19
System Requirements.....	20
<b>Appendix .....</b>	<b>21</b>
➡ Instruction for ArcSoft Digital Theatre™.....	21
➡ Instruction for ArcSoft TotalMedia™ Studio MV.....	22

# Getting Started

## ● Knowing your camcorder parts

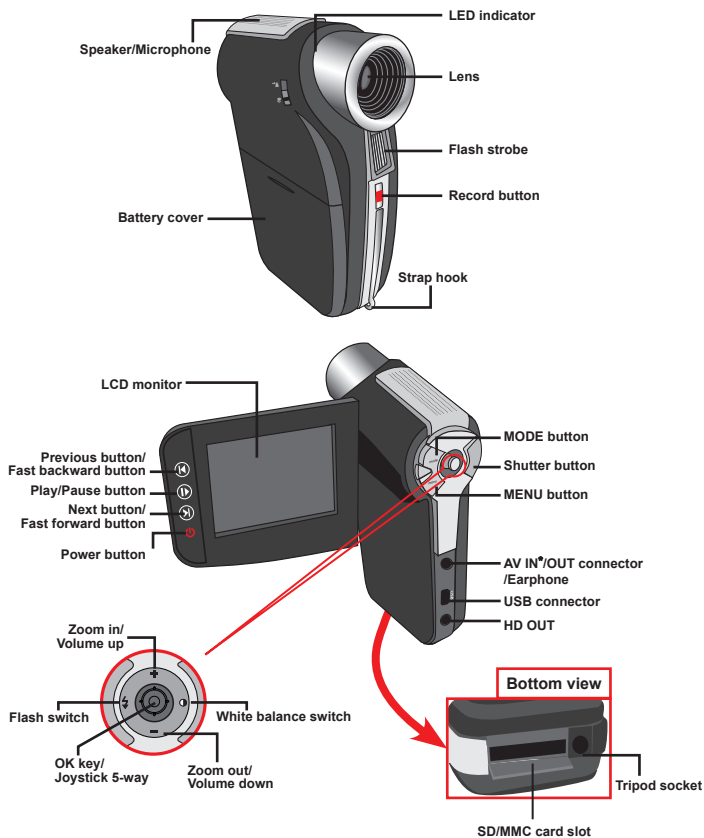

★ For select model only. Please refer to the package printing for detailed specification.

## ● Installing the battery

1. Slide the battery cover open as indicated.
2. Place the accessory Li-Ion battery into the compartment. Note that the metallic contacts must be aligned with the contacts in the compartment.
3. After the battery is properly installed, replace the battery cover.

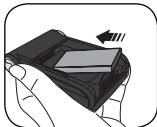

## ● Charging the battery

Please charge the battery at least 8 hours for first time use.

1. Connect the cable.  
Connect one end of the supplied AC adapter to the USB port of the camcorder and the other end to a wall outlet.

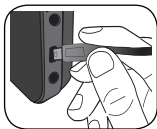

OR

Connect one end of the supplied USB cable to the USB port of the camcorder and the other end to a powered PC. Make sure the camcorder is powered off.

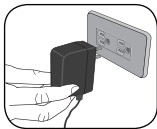

2. The charging LED turns red and the charge starts.
3. When the charging is interrupted or the battery pack is fully charged, the charging LED will turn green.

OR

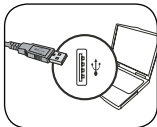

⚠ When using a PC to charge the battery, do not power on the camcorder, or the charge will stop.

## ● Inserting a memory card (optional)

To insert a memory card, do the followings:

- (1) Open the LCD monitor.
- (2) Slide open the SD card cover.
- (3) Gently push the card as indicated until the card reaches the bottom of the slot.

To remove the memory card, gently push the card and it will pop up. Then pull the card out of the slot.

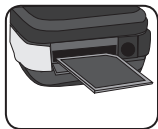
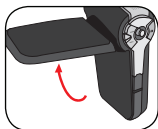

## ● Turning on/off your camcorder

Open the LCD monitor or press and hold down the Power button for 1 second to turn on the camcorder.

To turn off the camcorder, press and hold down the Power button for 1 ~ 3 seconds or close the LCD monitor.

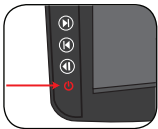
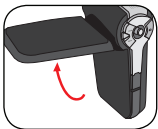

- ❗ If the camcorder is not turned on after pressing the Power button, please check:
  1. The battery pack is well installed in the camcorder.
  2. The battery pack has enough power left.
- ❗ If the camcorder stays inactive for a long period of time, it may automatically shut down due to the Auto-Off setting.

## ● Setting language

1. Power on the camcorder.
2. Press the **MODE** key to enter the **MODE** menu.
3. Use the **Joystick** switch to select the **Setting** mode and press **OK** to enter the menu screen.
4. Use the **Joystick** to select the **Language** item, and then Press **OK** to confirm.
5. Move the **Joystick** up/down to select a language.
6. When done, press **OK** to confirm the setting.

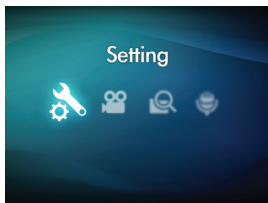

## ● Setting time

1. Power on the camcorder.
2. Press the **MODE** key to enter the **MODE** menu.
3. Use the **Joystick** switch to the **Setting** mode and press **OK** to enter the menu screen.
4. Use the **Joystick** to select the **Date & Time** item, and then Press **OK** to confirm.
5. Move the **Joystick** up/down to adjust value. Move the **Joystick** left/right to shift between fields.
6. When done, press **OK** to confirm the setting.

## ● Reading LCD indicators

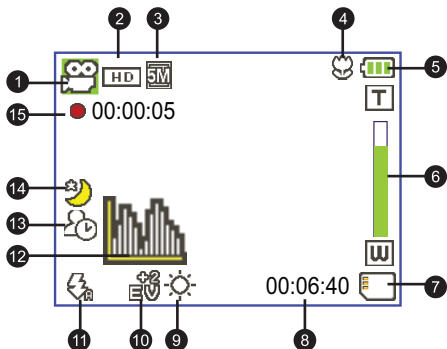



- |                             |                      |
|-----------------------------|----------------------|
| 1 Mode icon                 | 9 While Balance mode |
| 2 Video resolution          | 10 Exposure mode     |
| 3 Picture resolution        | 11 Flash mode        |
| 4 Macro mode                | 12 Histogram mode    |
| 5 Battery life              | 13 Selftimer mode    |
| 6 Zoom ratio indicator      | 14 NightShot mode    |
| 7 SD card inserted          | 15 Recording time    |
| 8 Remaining recordable time |                      |

- ! The LCD will display 16:9 ratio while setting as HD (720P) video resolution.
- ! The LCD will display 4:3 ratio while setting as D1 (480P) or CIF video resolution. (Please refer to the page 7 for more detailed instructions.)





# Basic Operations

## ● Recording a video clip

1. Set the focus to an appropriate setting. Normally, you may set the focus to (  ) for most filming conditions. Select (  ) only for close-ups.

**Note: Please make sure your memory card is inserted before recording.**

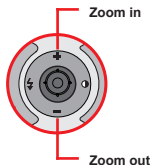

	50cm ~ ∞ (20" ~ ∞)
	30cm ~ 50cm (12" ~ 20")

2. Move the **Zoom** button up or down to zoom in or zoom out the screen. The digital magnification is 4X.
3. Press the **Record** button to start recording.
4. Press the **Record** button again to stop recording.





- ❗ The zoom function is also available during recording
- ❗ It's normal that the camcorder will feel slightly warm with continuous use / recording due to its high performance.

## Taking a still picture

- Set the focus to an appropriate setting. Normally, you may set the focus to (  ) for most filming conditions. Select (  ) only for close-ups.

**Note: Please make sure your memory card is inserted before recording.**

	50cm ~ ∞ (20" ~ ∞)
	30cm ~ 50cm (12" ~ 20")



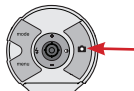
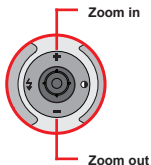

- Move the **Zoom** button up or down to zoom in or zoom out the screen. The digital magnification is 4X.

 Adjust other advanced settings if necessary.

- Press the **Shutter** button to take a still picture.



-  Due to the sensor capture feature, the LCD preview and ratio of still picture capture will vary depending upon different video resolution settings. The image capture of the camera is set where as video resolutions are different.

Video resolution	Preview	Taking pictures and focusing
HD(1280x720)	16:9 ratio 	4:3 ratio 
D1(720x480)	4:3 ratio 	4:3 ratio 
CIF(352x288)		

## ● Recording a voice clip

1. Power on the camcorder.
2. Press the **MODE** key to enter the **MODE** menu.
3. Use the **Joystick** switch to select the **Voice Recorder** mode and press **OK** to enter the menu screen.
4. Press the **Record** button to start recording
5. Press the **Record** button again to stop recording.

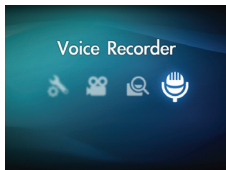

## ● Recording TV program

The digital video recording technology allows you to record TV program via AV-IN cable.

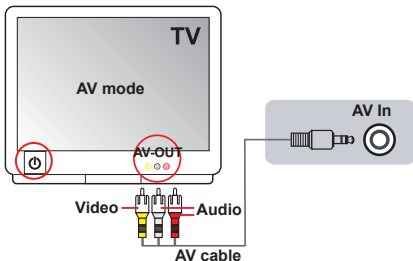



1. Turn on your TV or DVD player.
2. Connect the AV cable to the AV-Out terminal on the TV or DVD player. (Normally, it's not necessary to switch the mode, please refer to the User's Manual of the TV or DVD player.)
3. Power on the camcorder.
4. Connect the audio and video ends of the AV cable (yellow/white/red color) to the TV "AV-OUT" jacks.
5. Connect the other end of the AV cable to the "AV In" port on your camcorder. When the pop-up message appears on the screen, please select "AV-IN".
6. Make sure that the images displayed on the TV or DVD player is also displayed on the camera's LCD.
7. Press the Record button to start recording.
8. Press the Record button again to stop recording.

## ● Playing back your recordings

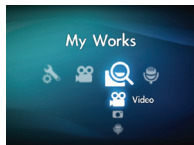
1. Press the **MODE** button and use the **Joystick** to switch to **"My Works"** mode.  
Or press the **Play/Pause** button (▶) on the left side of the LCD monitor.
2. There are three folders below **My works**: **Video, Picture, and Voice**. Select Video, Picture or Voice, and then press the **OK** key to enter the index mode.
3. Operations in playback mode:



File type	How to...	Action
Index mode 	Shift between Index mode and Full-screen mode	In Index mode, press the <b>OK</b> key to switch to Full-screen mode. In Full-screen mode, press the <b>MENU</b> button to switch to Index mode.
Full-screen mode 	Shift between files	1. In Index mode: Use the <b>Joystick</b> to move the highlight box. 2. In Full-screen mode: Use the <b>Joystick</b> to move left or right.
Video & Audio	Start playing	When selected (in full-screen mode), the file automatically starts playing.
	Pause/Resume playing	During playing/While paused, press the <b>OK</b> key.
	Adjust the volume level	During playing, use the <b>Joystick</b> to move up or down.
	Stop playing	During playing, press the <b>MENU</b> button.
	Return to the preview screen	Press the <b>Shutter</b> button.
	Fast forward	During playing, press the <b>Next</b> (⏩) button. To stop, press the <b>Play/Pause</b> (▶) button.
	Fast backward	During playing, press the <b>Previous</b> (⏪) button. To stop, press the <b>Play/Pause</b> (▶) button.
	Select the next file	While paused/stopped, press the <b>Next</b> (⏩) button.
	Select the previous file	While paused/stopped, press the <b>Previous</b> (⏪) button.
Picture	Zoom in/out	Use the <b>Joystick</b> to move up or down.
	Lock/Release zoom ratio	When the zoom ratio is greater than 1.0x, press the <b>OK</b> key.
	Browse the enlarged picture	When the zoom ratio is locked, use the <b>Joystick</b> to browse the picture.

# ● Playing back your recordings on PC

## ▶ Installing software

Please notice that the recorded videos are .mov format. So you need some special programs to view the recordings on PC. For first time use, please make sure you have QuickTime 7.0 player on your PC. If not, Please follow the below instructions to install the software first.

Please download the QuickTime 7.0 player from the below website:  
<http://www.apple.com/quicktime/download/win.html>

**OR**

Please install the HD-DV DECODER program on the bundled CD.  
(\* HD-DV DECODER is designed for playing back the .mov files recorded by our camcorder with Windows Media Player 10 & 11.)

## ▶ Connecting PC and Save files

After the software is properly installed on your PC, please follow below procedures.

1. Turn on the camcorder.
2. Connect the camcorder (with SD card inserted) to your computer with the USB cable.
3. A dialogue window will appear automatically. Please select the item "**Open folder to view files**" and click "**OK**".
4. If the dialogue window does not appear automatically, you may double click on "My computer" and open the "Removable Drive".
5. Double-click on the **DCIM** file folder.
6. Double-click on the **100MEDIA** file folder.
7. Copy the files you wish to keep and save them to the desired location on your computer.

## ● Connecting the camcorder to TV

Please follow the below instructions to connect your camcorder and TV via accessory AV cables for real-time display. You can display your video clips and still pictures on your TV, sharing them with your friends and family.

### ▶ Connecting the camcorder to HDTV

HD TV hereby means the HDTV built-in component input ports, thus can perform HD (720P) high resolution quality while connected.

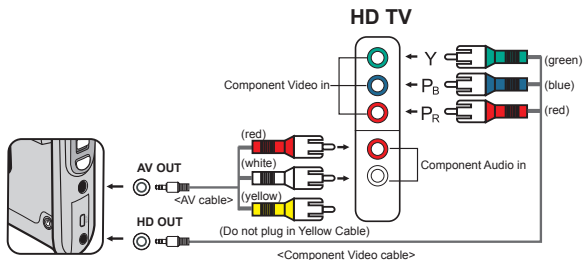

1. Turn on your HD TV.
2. Turn on the Camcorder.
3. Plug one end of the component video cable into the (Component Video IN) port on the HDTV and the other end into the (HD OUT) port on Camcorder.
4. Plug one end of the other AV cable into the (Component Audio IN) port on the HDTV and the other end into the (AV OUT) port on Camcorder. (Please do not plug in the yellow connector to HDTV's AV-IN.)
5. Press the input switch mode on HD TV and select "Component Input".

❗ If you record an HD resolution clip while connected to your HD TV, the TV display video resolution will down size to D1 (480P) resolution due to data bit rate, but the recorded file will remain HD (720P) with no change.

❗ When connecting to TV, the Zoom function is not available.

## ▶ Connecting the camcorder to Standard TV

TV = Traditional CRT TV

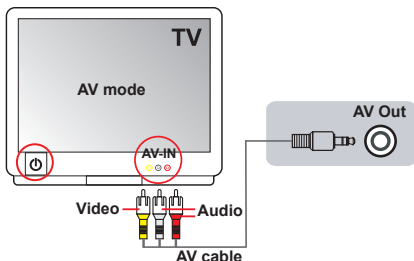

1. Power on your TV and switch the TV to AV mode.
2. Connect the audio and video ends of the AV cable (yellow/white/red color) to the TV "AV-IN" jacks.
3. Power on the camcorder.
4. Connect the other end of the AV cable to the "AV out" port on your camcorder. When the pop-up message appears on the screen, please select "AV-Out".



# Advanced Operations

## ● Menu operation

The menu items provide several options for you to fine-tune your camera functions. The following table gives details on menu operations.

How to...	Action
Bring up the menu	Press the <b>MENU</b> button.
Move the highlight bar	Use the <b>Joystick</b> to move up or down.
Enter sub-menu/Confirm an item	Press the <b>OK</b> key.
Exit menu/Go back to upper menu	Press the <b>MENU</b> button (when in sub-menu).

## ● Menu items in Camera mode

Power-on → Press the **Menu** button.





Item	Option	Description
Video resolution	HD	Set the video resolution to HD (1280x720 pixels).
	D1	Set the video resolution to D1 (720x480 pixels).
	CIF	Set the video resolution to CIF (352x240 pixels).
Picture Resolution	3M	Set picture resolution to 3 mega pixels.
	5M	Set picture resolution to 5 mega pixels.
	8M	Set picture resolution to 8 mega pixels.
NightShot	On/Off	Enabling this setting allows you to take a photograph with a dark background. Since the shutter speed will slow down when taking photographs at a dark place, we recommend using a tripod to eliminate blurring from hand shake. <b>Warning: Noise increases when NightShot is enabled.</b>
WB	Auto	The camera automatically adjusts white balance.
	Sunny	This setting is suitable for outdoor recording in sunny weather.
	Cloudy	This setting is suitable for recording in cloudy weather or shady environments.
	Fluorescent	This setting is suitable for indoor recording with fluorescent lamp lighting, or environments with high color temperature.
	Tungsten	This setting is suitable for indoor recording with incandescent lamp lighting, or environments with low color temperature.

## ● Menu items in Camera mode (continued)

Item	Option	Description
Flash Strobe	On	The flash is forced to fire in every shot.
	Auto	The flash automatically fires when the lighting is insufficient.
	Off	The flash is disabled.
Effect	Normal	Make recordings in natural color.
	B&W	Make recordings in black and white.
	Classic	Make recordings in sepia-toned color.
Exposure	-2~+2	Manually adjust the exposure to gain better effect when the preview image appears too bright or too dark. A positive value indicates the image will be brighter than usual; while a negative value makes the image dimmer.
Selftimer	On/Off	Enable/Disable the selftimer. After the selftimer is turned on, the camera will have ten seconds delay before recording when the Shutter button is pressed.
Histogram	On/Off	Enable/Disable image histogram display on the screen.
Icon	On/Off	Enable/Disable OSD (on screen display) icons to display on the screen.

## ● Menu items in Playback mode

Power-on → Press the **MODE** button → Use the Joystick to switch to **My Works** mode → Select **Video**, **Picture** or **Voice** folder → Press the **OK** button → Press the **MENU** button.

Item	Option	Description
 Delete One	Yes/No	Delete current file.
 Delete All	Yes/No	Delete all pictures and video/audio files stored in the memory.
 Slide Show/ Video play	-	The camera displays images/video clips in sequence. You can press the OK key to stop the slide show/video play.
 Lock	Yes/No	Single, multiple, or all files can be locked. A locked file cannot be erased by a delete function. While the formatting function will erase all locked/unlocked files.

\* If there are no files in the camera, no items will be seen.

## ● Menu items in Setting mode

Power-on → Press the **MODE** button → Select the **Setting** (  ) mode → Press the **OK** button.





Item	Option	Description
Date & Time	-	Set date and time.
Beep	On/Off	Enable/Disable beep sound.
Flicker	50Hz	Set flicker frequency to 50Hz*.
	60Hz	Set flicker frequency to 60Hz*.
TV-Out	NTSC	Set TV system compatibility to NTSC. This option is suitable for America, Taiwan, Japan, and Korea areas.
	PAL	Set TV system compatibility to PAL. This option is suitable for Germany, England, Italy, Netherlands, China, Japan, and Hong Kong.
Icon	On/Off	Enable/Disable OSD icons to display on the screen.
LCD Bright	-2~+2	Set LCD brightness. A positive value makes the LCD brighter; while a negative value makes the LCD dimmer.
Format	Yes	Format the storage medium. Note that all files stored in the medium will be gone.
	No	Cancel action.
Auto Off	Off	Disable Auto-off function.
	1 min	The camera automatically shuts down when staying inactive for over 1 minute.
	3 min	The camera automatically shuts down when staying inactive for over 3 minutes.
	5 min	The camera automatically shuts down when staying inactive for over 5 minutes.
Language	-	Lets you select the language used for OSD.
Default	On	Restore factory defaults. Note that your current settings will be overridden.
	Off	Cancel action.

## ● Menu items in Setting mode (continued)

\* Flicker settings table:

<b>Region</b>	England	Germany	France	Italy	Spain	Netherlands	Russia
<b>Setting</b>	50Hz	50Hz	50Hz	50Hz	50Hz	50Hz	50Hz
<b>Region</b>	Portugal	America	Taiwan	China	Japan	Korea	Thailand
<b>Setting</b>	50Hz	60Hz	60Hz	50Hz	50/60Hz	60Hz	50Hz

## ● Battery Life Indicator

Icon	Description
	Full battery life
	Moderate battery life
	Low battery life * The flash strobe and the LED lights will be disabled.*
	Empty battery life

**Note:** To avoid sudden outage of power supply, you are recommended to replace the battery when the icon indicates low battery life.

## Battery Life

Still picture	Video clip
Number of shots	Recording time (minute)
200	90
* shoot every 30 seconds ** flash is off *** resolution is set to 5M (2592x1944)	* resolution is set to HD (1280x720 pixels)

**Note:** This table is for your reference only. The actual battery life depends on your battery type and recharge level.

## Storage Capacity

Memory	Video (min.)			Still picture		
	HD	D1	CIF	8M	5M	3M
SD card (256MB)	7	18	40	95	145	230
SD card (512MB)	15	36	80	190	290	460
SD card (1GB)	30	72	160	380	580	920
SD card (2GB)	60	144	320	770	1160	1840
SD card (4GB)	120	288	640	1540	2320	3680

**Note:** The actual value of capacity may vary (up to  $\pm 30\%$ ) depending on the color saturation and complexity of your subject and surroundings.

## ● Specifications

Item	Description
Model	5 Mega-pixel camera
Image sensor	5 Mega (2592x1944 pixels)
Resolution	Still image: 3M/5M/8M 1280x720 (HD) 720x480 (D1) 352x240 (CIF)
Lens	Fixed lens (F3.0; f=7.45mm)
File format	MOV, JPEG, WAV
Video frame rate	1280x720, up to 30fps 720x480, up to 30fps 352x240, up to 30fps
External memory	SD/MMC card (up to 32GB SDHC)
LCD display	2.4" LCD
Digital zoom	4X
TV out	HDTV Component out, NTSC/PAL system supported
Interface	USB 2.0
Microphone	Yes
Speaker	Yes
Nightshot	Yes (both in still image and video modes)
Battery	NP60 compatible Li-ion rechargeable battery

**Note:** Specifications are subject to change without notification.

## ● System Requirements

System requirements are different in different video resolution settings:

Video Resolution	PC system requirements
HD (1280x720) @30fps	OS = Windows XP SP2, Vista or above (QuickTime 7.0 or above) CPU = Pentium 4 3.0GHz or above System RAM = 512MB (1GB recommended) Display card = nvidia Geforece 7600 or ATI X1600 or above with 256MB of RAM
D1 (720x480) @30fps	OS = Windows 2000/XP, Vista or above (QuickTime 7.0 or above) CPU = Pentium 4 1.5GHz or above System RAM = 256MB (512MB or above recommended) Display card = 64MB (128MB or above recommended)
CIF (352x240) @30fps	

# Appendix

## ➤ Instruction for ArcSoft Digital Theatre™

### Introduction

ArcSoft Digital Theatre is a high-quality media playback application that enhances your movie-viewing experience.

### Using the Program

Here you can find a summary of all available buttons and controls.

You can also Right-clicking the video screen to access many of the same controls in menu format.



#### ■ Basic Controls

	Play
	Stop
	Pause
	Previous Chapter
	Next Chapter
	Rewind
	Fast Forward

#### ■ Tool Bar

	Select source
	Eject/Close
	Setup
	Capture Image

#### ■ Menu, Chapter, and Extend Buttons

	Menu	Displays all DVD menus.
	Chapter	Displays all DVD chapters.
	Extend	Opens subpanels for accessing secondary DVD/VCD navigation controls or video/audio settings.

#### ■ Help, Hide, and Attach Icons



	Help	Open this Help file.
	Hide	Hides the main control panel.
	Attach	Attaches the main control panel to the playback screen. To detach it, click the button again.



# ➔ Instruction for ArcSoft TotalMedia™ Studio MV

## Introduction

Welcome to ArcSoft TotalMedia™ Studio MV, a fun and easy-to-use program that lets you make amazing, customized DVD movies!

## Get Media

The first step in making your movie involves choosing and/or creating the media you want to include.

### ■ Insert Media Files

By clicking the relevant button, you can browse your system for video clips and add them to your movie. Each file you select is added as a separate chapter. To input a custom chapter name, simply double-click on the chapter title.

### ■ Cutting / Authoring Room

This area allows you to trim the beginning and the end of each video clip added to your project. You can also import video frames and use them as chapter thumbnails. Standard playback controls can be used when trimming your video:

1. Use the preview controls (i.e. play/pause/forward/backward) to move to the beginning of the part that you'd like to trim.  
**Note:** For videos longer than 10 minutes, a "seek" bar will appear beneath the time bar to indicate the current position of the video.
2. Click the "Mark In" button.
3. Use the preview controls (i.e. play/pause/forward/backward) to move to the end of the part you'd like to trim.
4. Click the "Mark Out" button to define the area to be trimmed from your video.

**Note:** You can remove multiple sections of a video by repeating steps 1-4.

- Use the Undo/Redo button when you make a mistake.
- Press the "Clear All" button to remove all trimmed areas and restore the video to its full length.
- The "Go to" buttons can be used to jump to the previous or the next edit on the timer.

- Set as Menu Button

Using the Play/Pause controls, click "Pause" when you come to the scene that you want to use for your chapter button, and then click on the arrow icon next to the preview area.

- Merging

This function allows you to merge several video clips.

- Export

This function provides options for video parameter settings and then save as one file.

■ Create New Media Files

Here you can add a new submenu or text layer to the selected media file.

- Submenu

Create a new submenu within selected menus.

- Text

Add a text layer to the selected slide. You will have the same text options as you do when entering the menu title.

## **Design**

In this step, you can change how you want your movie menu to look. This includes changing the background design, inputting your own movie and chapter titles, and rearranging the layout of the chapter buttons.

## **Preview/Produce**

When you're finally ready to burn your creation to disc, follow these steps:

■ Preview

Use the preview controls at the bottom of the screen to preview your movie before burning it to disc.

■ Produce

When you're ready to create your disc, please click the "Burn" button, and the "Produce" window will appear:

- Input a name for the disc.
- Choose a TV standard you wish to use (NTSC for US or Japan, or PAL for Europe or China).
- Choose a destination to save the movie you compiled, select either a disc burner or your hard drive.

## Herzlich willkommen!

Lieber Benutzer, vielen Dank für den Kauf dieses Produkts.

In die Entwicklung des Gerätes wurde viel Zeit und Mühe investiert, und wir hoffen, es wird Ihnen viele Jahre störungsfreien Betrieb und Freude bescheren.

### Sicherheitshinweise:

1. Lassen Sie die Kamera nicht fallen und beschädigen und zerlegen Sie die Kamera nicht, andernfalls erlischt die Gewährleistung.
2. Vermeiden Sie jeglichen Kontakt des Geräts mit Wasser und trocknen Sie sich die Hände ab, bevor Sie es verwenden.
3. Setzen Sie die Kamera keinen hohen Temperaturen aus und lassen Sie das Gerät nicht in direkter Sonneneinstrahlung liegen. Andernfalls könnten Schäden an der Kamera auftreten.
4. Verwenden Sie die Kamera behutsam. Vermeiden Sie es, starken Druck auf das Kameragehäuse auszuüben
5. Verwenden Sie die Kamera zu Ihrer eigenen Sicherheit nicht bei Gewittern oder Blitzschlag.
6. Verwenden Sie keine Akkus mit anderen Spezifikationen. Andernfalls können unter Umständen schwere Schäden am Gerät entstehen.
7. Entfernen Sie den Akku, wenn Sie das Gerät längere Zeit nicht verwenden, da mangelbehaftete Akkus die Funktionalität der Kamera beeinträchtigen können.
8. Entfernen Sie den Akku, falls dieser Anzeichen von Auslaufen oder Verformungen aufweisen sollte.
9. Verwenden Sie ausschließlich vom Hersteller angebotenes Zubehör.
10. Bewahren Sie die Kamera außerhalb der Reichweite von Kindern auf.

### FCC-Erklärung:

Dieses Gerät erfüllt Teil 15 der FCC-Regularien. Der Betrieb unterliegt den folgenden beiden Voraussetzungen: (1) Dieses Gerät darf keine Störungen verursachen, und (2) dieses Gerät muss jegliche empfangenen Störungen hinnehmen, einschließlich Störungen, die zu unbeabsichtigtem Betrieb führen können.



Dieses Gerät wurde getestet und als mit den Grenzwerten für Digitalgeräte der Klasse B gemäß Teil 15 der FCC-Regularien übereinstimmend befunden. Diese Grenzwerte wurden geschaffen, um angemessenen Schutz gegen Störungen beim Betrieb in Wohngebieten zu gewährleisten. Dieses Gerät erzeugt, verwendet und kann Hochfrequenzenergie abstrahlen und kann - falls nicht in Übereinstimmung mit den Bedienungsanweisungen installiert und verwendet - Störungen der Funkkommunikation verursachen.

Allerdings ist nicht gewährleistet, dass es in bestimmten Installationen nicht zu Störungen kommt.

Falls dieses Gerät Störungen des Radio- oder Fernsehempfangs verursachen sollte, was leicht durch Aus- und Einschalten des Gerätes herausgefunden werden kann, wird dem Anwender empfohlen, die Störung durch eine oder mehrere der folgenden Maßnahmen zu beseitigen:

-Neuausrichtung oder Neuplatzierung der Empfangsantenne(n).

-Vergrößerung des Abstands zum Empfänger.

-Anschluss des Gerätes an einen vom Stromkreis des Empfängers getrennten Stromkreis.

-Hinzuziehen des Händlers oder eines erfahrenen Radio-/Fernsehtechnikers.

Darüber hinaus können jegliche Änderungen oder Modifikationen des Gerätes, die nicht ausdrücklich von der für die Übereinstimmung verantwortlichen Stelle zugelassen sind, Ihre Berechtigung zum Betrieb des Gerätes erlöschen lassen.



Entsorgen Sie das Gerät zum Ende seiner Einsatzzeit nicht mit dem regulären Hausmüll; führen Sie es über eine öffentliche Sammelstelle dem Recycling zu. Dadurch leisten Sie einen wertvollen Beitrag zum Schutz unserer Umwelt.

# Inhalt

<b>Erste Schritte .....</b>	<b>1</b>
Die Komponenten Ihres Camcorders .....	1
Akku einlegen .....	2
Akku laden .....	2
Einlegen einer Speicherkarte (optional) .....	3
Ein-/Ausschalten des Camcorders .....	3
Einstellen der Sprache .....	4
Zeit einstellen .....	4
LCD-Anzeigen ablesen .....	5
<b>Grundfunktionen .....</b>	<b>6</b>
Videoclip aufzeichnen .....	6
Fotos aufnehmen .....	7
Sprachdateien aufzeichnen .....	8
Aufzeichnen von TV-Programmen .....	9
Aufzeichnungen wiedergeben .....	10
Aufnahmen auf dem PC wiedergeben .....	11
Camcorder an ein Fernsehgerät anschließen .....	12
<b>Erweiterte Funktionen .....</b>	<b>14</b>
Menübedienung .....	14
Menüpunkte im Kameramodus .....	14
Menüpunkte im Wiedergabemodus .....	15
Menüpunkte im Einstellungen-Modus .....	16
Akkuladestandanzeige .....	17
Akkulaufzeit .....	18
Speicherkapazität .....	18
Technische Daten .....	19
Systemvoraussetzungen .....	20
<b>Anhang .....</b>	<b>21</b>
➔ Hinweise zu ArcSoft Digital Theatre™ .....	21
➔ Hinweise zu ArcSoft TotalMedia™ Studio MV .....	22

# Erste Schritte

## ● Die Komponenten Ihres Camcorders

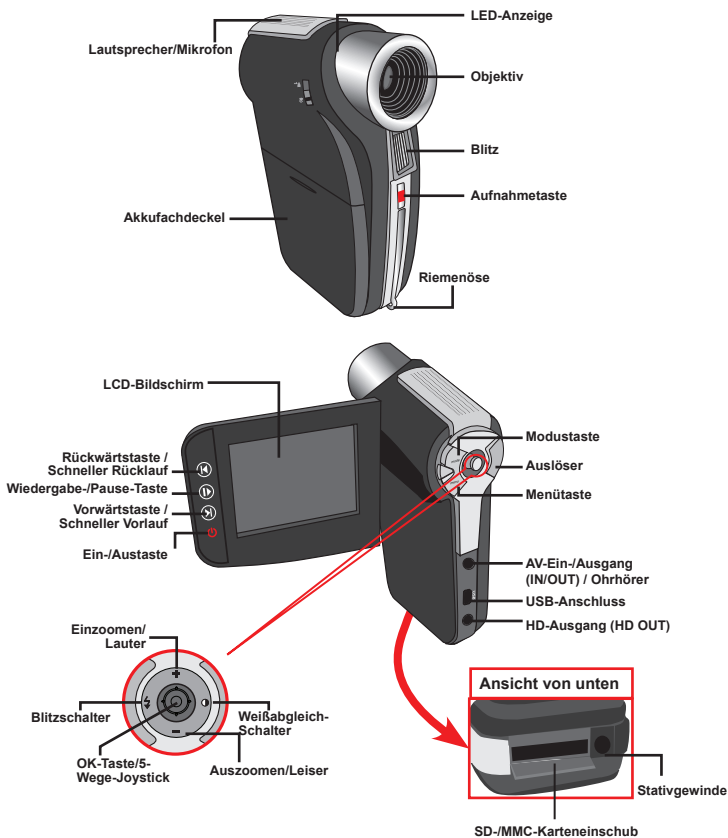

★ Nur bei bestimmten Modellen. Detaillierte Spezifikationen finden Sie auf der Verpackung.

## ● Akku einlegen

1. Ziehen Sie den Akkufachdeckel wie abgebildet auf.
2. Legen Sie den mitgelieferten, wiederaufladbaren Lithium-Ionen-Akku in das Akkufach ein. Bitte beachten Sie, dass die Metallkontakte mit den Kontakten im Akkufach auszurichten sind.
3. Bringen Sie den Akkufachdeckel nach dem ordnungsgemäßen Einlegen des Akkus wieder an.

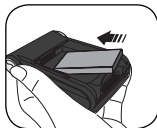

## ● Akku laden

Laden Sie den Akku vor dem ersten Gebrauch mindestens 8 Stunden lang auf.

1. Schließen Sie das Kabel an.  
Verbinden Sie ein Ende des mitgelieferten Netzteils mit dem USB-Anschluss und das andere Ende mit einer Wandsteckdose.

ODER

Verbinden Sie ein Ende des mitgelieferten USB-Kabels mit dem USB-Anschluss am Camcorder und das andere Ende mit einem eingeschalteten PC. Der Camcorder muss dabei ausgeschaltet sein.

2. Die Lade-LED leuchtet rot, der Ladevorgang beginnt.
3. Wenn der Ladevorgang unterbrochen wird oder der Akku voll geladen ist, leuchtet die Lade-LED grün.

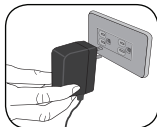
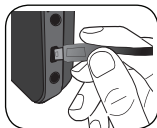

**ODER**

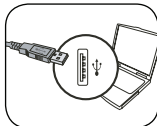

⚠ Wenn Sie den Akku über einen PC aufladen, dürfen Sie den Camcorder nicht einschalten, da sonst der Ladevorgang stoppt.

## ● Einlegen einer Speicherkarte (optional)

Legen Sie eine Speicherkarte folgendermaßen ein:

- (1) Öffnen Sie den LCD-Bildschirm.
- (2) Schieben Sie die SD-Kartenabdeckung auf.
- (3) Drücken Sie die Karte behutsam hinein, bis sie das Ende des Einschubs erreicht.

Um die Speicherkarte zu entnehmen, drücken Sie behutsam auf die Karte, woraufhin sie ein Stück herauspringt. Ziehen Sie die Karte anschließend aus dem Einschub heraus.

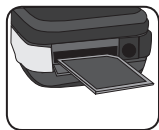
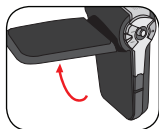

## ● Ein-/Ausschalten des Camcorders

Klappen Sie den LCD-Monitor auf oder drücken und halten Sie die Ein-/Aus-Taste 1 Sekunde lang, um den Camcorder einzuschalten.

Um den Camcorder auszuschalten, drücken und halten Sie die Ein-/Aus-Taste 1 bis 3 Sekunden lang oder klappen den LCD-Monitor zu.

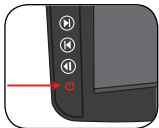
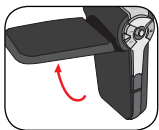

- ❗ Falls sich der Camcorder nach dem Drücken der Ein-/Aus-Taste nicht einschaltet, prüfen Sie bitte, ob:
  1. der Akku ordnungsgemäß in den Camcorder eingelegt ist.
  2. der Akku ausreichend geladen ist.
- ❗ Falls der Camcorder längere Zeit inaktiv ist, schaltet er, je nach Einstellung der Funktion Auto-Aus, automatisch aus.

## ● Einstellen der Sprache

1. Schalten Sie den Camcorder ein.
2. Rufen Sie das **Modus**-Menü mit der **Modustaste** auf.
3. Wählen Sie den **Einstellungen**-Modus mit dem **Joystick** aus, rufen Sie das Menü mit der **OK**-Taste auf.
4. Wählen Sie die Option **Sprache** mit dem **Joystick**, drücken Sie zur Bestätigung auf **OK**.
5. Wählen Sie durch Auf- oder Abwärtsbewegungen des **Joysticks** eine Sprache aus.
6. Zum Abschluss bestätigen Sie die Einstellung mit der **OK**-Taste.

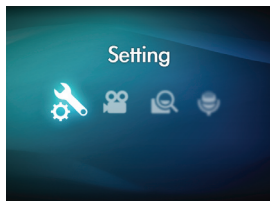

## ● Zeit einstellen

1. Schalten Sie den Camcorder ein.
2. Rufen Sie das **Modus**-Menü mit der **Modustaste** auf.
3. Wählen Sie den **Einstellungen**-Modus mit dem **Joystick** aus, rufen Sie das Menü mit der **OK**-Taste auf.
4. Wählen Sie die Option **Datum/Zeit** mit dem **Joystick**, drücken Sie zur Bestätigung auf **OK**.
5. Stellen Sie die gewünschten Werte ein, indem Sie den **Joystick** nach oben oder unten bewegen. Durch Links-/Rechtsbewegungen des **Joystick** bewegen Sie sich zu den verschiedenen Feldern.
6. Zum Abschluss bestätigen Sie die Einstellung mit der **OK**-Taste.



## ● LCD-Anzeigen ablesen

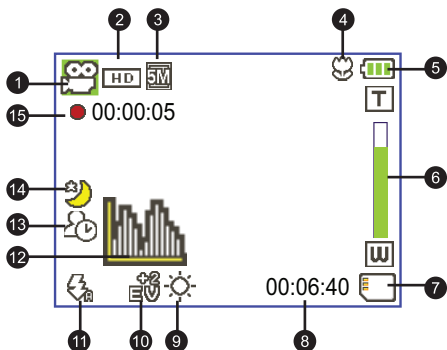



- |                             |                        |
|-----------------------------|------------------------|
| 1 Modusymbol                | 9 Weißabgleichmodus    |
| 2 Videoauflösung            | 10 Belichtungsmodus    |
| 3 Bildauflösung             | 11 Blitzmodus          |
| 4 Makromodus                | 12 Histogrammmodus     |
| 5 Akkuladestand             | 13 Selbstauslösermodus |
| 6 Zoomanzeige               | 14 Nachtaufnahmemodus  |
| 7 SD-Karte eingelegt        | 15 Aufnahmezeit        |
| 8 Verbleibende Aufnahmezeit |                        |



- ! Wird eine HD-Videoauflösung (720P) eingestellt, so wird das Bild im 16:9-Format auf dem LCD-Bildschirm dargestellt.
- ! Wird eine D1- (480P) oder eine CIF-Videoauflösung eingestellt, so wird das Bild im 4:3-Format auf dem LCD-Bildschirm dargestellt. (Detaillierte Hinweise dazu finden Sie auf Seite 7.)

# Grundfunktionen

## ● Videoclip aufzeichnen

1. Stellen Sie den Fokus richtig ein. Für die meisten Filmaufnahmen sollten Sie den Fokus auf (  ) einstellen. Wählen Sie (  ) nur für Nahaufnahmen.

**Hinweis: Bitte achten Sie darauf, eine Speicherkarte einzulegen, ehe Sie mit der Aufnahme beginnen.**

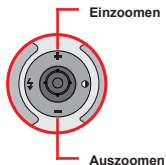

	50 cm bis unendlich
	30 cm bis 50 cm

2. Bewegen Sie die **Zoomtaste** zum Ein- oder Auszoomen nach oben oder unten. Das Bild kann 4-fach digital vergrößert werden.
3. Starten Sie die Aufzeichnung mit der **Aufnahmetaste**.
4. Drücken Sie die **Aufnahmetaste** erneut, um die Aufzeichnung zu beenden.





- ❗ Die Zoomfunktion steht auch während des Aufzeichnens zur Verfügung.
- ❗ Eine Erwärmung des Camcorders nach längerem Betrieb ist völlig normal.

# Fotos aufnehmen

1. Stellen Sie den Fokus richtig ein. Für die meisten Filmaufnahmen sollten Sie den Fokus auf (  ) einstellen. Wählen Sie (  ) nur für Nahaufnahmen.

**Hinweis: Bitte achten Sie darauf, eine Speicherkarte einzulegen, ehe Sie mit der Aufnahme beginnen.**

	50 cm bis unendlich
	30 cm bis 50 cm



2. Bewegen Sie die **Zoomtaste** zum Ein- oder Auszoomen nach oben oder unten. Das Bild kann 4-fach digital vergrößert werden.

! Nehmen Sie gegebenenfalls andere, erweiterte Einstellungen vor.

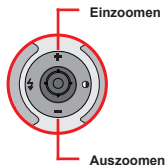

3. Zum Knipsen eines Fotos drücken Sie den **Auslöser**.

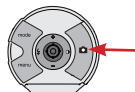

! Je nach eingestellter Videoauflösung kann das Bildseitenverhältnis von Fotos in der LCD-Vorschau variieren. Das Format erfasster Bilder wird nicht durch die Videoauflösung beeinflusst.

Videoauflösung	Vorschau	Bildaufnahme und Fokussierung
HD(1280x720)	Bildseitenverhältnis 16:9 	Bildseitenverhältnis 4:3 
D1(720x480)	Bildseitenverhältnis 4:3 	Bildseitenverhältnis 4:3 
CIF(352x288)		

## ● Sprachdateien aufzeichnen

1. Schalten Sie den Camcorder ein.
2. Rufen Sie das **Modus**-Menü mit der **Modustaste** auf.
3. Wählen Sie den **Sprachaufnahme**-Modus mit dem **Joystick** aus, rufen Sie das Menü mit der **OK**-Taste auf.
4. Starten Sie die Aufzeichnung mit der **Aufnahmetaste**.
5. Drücken Sie die **Aufnahmetaste** erneut, um die Aufzeichnung zu beenden.

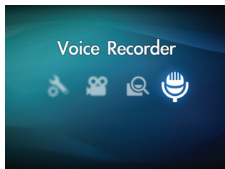

## ● Aufzeichnen von TV-Programmen

Die digitale Videoaufzeichnungstechnologie ermöglicht Ihnen Aufnahmen von TV-Programmen über das AV-Eingangskabel (AV IN).

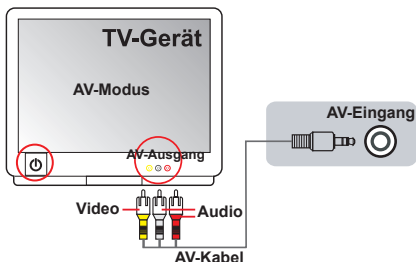

1. Schalten Sie Ihr TV-Gerät oder Ihren DVD-Player ein.
2. Schließen Sie das AV-Kabel an den AV-Ausgang des TV-Geräts oder DVD-Players an. (Für gewöhnlich ist es nicht erforderlich, den Modus umzustellen; lesen Sie jedoch bitte im Benutzerhandbuch Ihres TV-Geräts oder DVD-Players nach.)
3. Schalten Sie den Camcorder ein.
4. Verbinden Sie die Audio- und Videostecker des AV-Kabels (gelb, weiß, rot) mit den AV-Ausgängen (AV OUT) des Fernsehgeräts.
5. Schließen Sie das andere Ende des AV-Kabels an den AV-Eingang (AV IN) des Camcorders an. Eine Meldung wird auf dem Bildschirm eingeblendet; bitte wählen Sie „AV-IN“.
6. Vergewissern Sie sich, dass die vom TV-Gerät oder DVD-Player angezeigten Bilder auch auf dem LCD-Bildschirm der Kamera angezeigt werden.
7. Starten Sie die Aufzeichnung mit der Aufnahmetaste.
8. Drücken Sie die Aufnahmetaste erneut, um die Aufzeichnung zu beenden.

# Aufzeichnungen wiedergeben

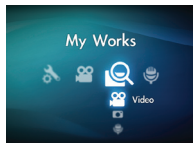

1. Drücken Sie die **Modustaste**, wählen Sie dann den Modus „**Meine Aufnahmen**“ mit dem **Joystick**.

Oder drücken Sie die **Wiedergabe-/Pause-Taste** (▶) links neben dem LCD-Bildschirm.



2. Im Ordner **Meine Aufnahmen** befinden sich drei weitere Ordner: **Video**, **Foto** und **Sprache**. Wählen Sie Video, Foto oder Sprache aus, wechseln Sie dann mit der **OK-Taste** in den Indexmodus.

3. Funktionen im Wiedergabemodus:

Dateityp	Funktion	Bedienschritte
<b>Indexmodus</b> 	Umschalten zwischen Indexmodus und Vollbildmodus	Drücken Sie im Indexmodus die <b>OK-Taste</b> , um zur Vollbildansicht zu wechseln. Drücken Sie in der Vollbildansicht die <b>Menütaste</b> , um zum Indexmodus zu wechseln.
<b>Vollbildansicht</b> 	Wechseln zwischen Dateien	<ol style="list-style-type: none"> <li>1. Im Indexmodus: Verwenden Sie den <b>Joystick</b>, um den Markierungsrahmen zu verschieben.</li> <li>2. In der Vollbildansicht: Verwenden Sie den <b>Joystick</b>, um nach links oder nach rechts zu gelangen.</li> </ol>
Video & Audio	Wiedergabe beginnen	Wenn (im Vollbildmodus) eine Datei gewählt wird, beginnt ihre Wiedergabe automatisch.
	Anhalten/Fortsetzen der Wiedergabe	Drücken Sie während der Wiedergabe/Pause die <b>OK-Taste</b> .
	Einstellen der Lautstärke	Verwenden Sie während der Wiedergabe den <b>Joystick</b> , um nach oben oder nach unten zu gelangen.
	Wiedergabe beenden	Drücken Sie während der Wiedergabe die <b>Menütaste</b> .
	Rückkehr zum Vorschau-Bildschirm	Drücken Sie den <b>Auslöser</b> .
	Schneller Vorlauf	Drücken Sie während der Wiedergabe die <b>Vorwärtstaste</b> (▶) Zum Stoppen drücken Sie die <b>Wiedergabe-/Pause-Taste</b> (▶).
	Schneller Rücklauf	Drücken Sie während der Wiedergabe die <b>Rückwärtstaste</b> (◀) Zum Stoppen drücken Sie die <b>Wiedergabe-/Pause-Taste</b> (▶).
	Wählen der nächsten Datei	Drücken Sie bei angehaltener/gestoppter Wiedergabe die <b>Vorwärtstaste</b> (▶).
Wählen der vorherigen Datei	Drücken Sie bei angehaltener/gestoppter Wiedergabe die <b>Rückwärtstaste</b> (▶).	
Foto	Ein-/Auszoomen	Navigieren Sie mit dem <b>Joystick</b> nach oben oder nach unten.
	Zoomverhältnis sperren/freigeben	Drücken Sie bei einem Zoomverhältnis von mehr als 1,0 die <b>OK-Taste</b> .
	Verschieben des vergrößerten Bildausschnittes.	Verwenden Sie bei fixiertem Zoomverhältnis den <b>Joystick</b> zum Verschieben des Bildausschnittes.

# ● Aufnahmen auf dem PC wiedergeben

## ▣ Software installieren

Bitte beachten Sie, dass die Videos im MOV-Format aufgezeichnet werden. Daher brauchen Sie spezielle Programme, um die Aufnahmen am PC wiederzugeben. Wenn Sie diese Möglichkeit zum ersten Mal nutzen, achten Sie bitte darauf, dass der Quicktime 7.0-Player auf Ihrem PC installiert ist. Falls nicht, installieren Sie die Software bitte zunächst über die nachstehenden Schritte.

Laden Sie den Quicktime 7.0-Player über die folgende Webseite herunter:  
<http://www.apple.com/quicktime/download/win.html>

### ODER

Installieren Sie das HD-DV DECODER-Programm von der mitgelieferten CD. (\* HD-DV DECODER dient zum Abspielen von mit Ihrem Camcorder aufgenommenen MOV-Dateien über den Windows Media Player 10 und 11.)

## ▣ PC anschließen und Dateien kopieren

Nachdem die Software auf Ihrem PC installiert wurde, führen Sie bitte die folgenden Schritte aus.

1. Schalten Sie den Camcorder ein.
2. Verbinden Sie den Camcorder (mit eingesteckte SD-Karte) über das USB-Kabel mit Ihrem Computer.
3. Ein Dialogfenster öffnet sich automatisch. Bitte wählen Sie den Menüpunkt **Ordner zum Anzeigen der Dateien öffnen** und klicken Sie auf **OK**.
4. Falls das Dialogfenster nicht automatisch erscheinen sollte, klicken Sie bitte auf „Arbeitsplatz“ und öffnen den „Wechseldatenträger“.
5. Doppelklicken Sie auf den Dateiordner **DCIM**.
6. Doppelklicken Sie auf den Dateiordner **100MEDIA**.
7. Kopieren Sie wichtige Dateien und speichern Sie diese an einem beliebigen Ort in Ihrem Computer.

## ● Camcorder an ein Fernsehgerät anschließen

Mit Hilfe der folgenden Schritte schließen Sie Ihren Camcorder über ein zusätzliches A/V-Kabel zur Echtzeit-Wiedergabe an ein Fernsehgerät an. Sie können Ihre Videoclips und Fotos über ein Fernsehgerät darstellen, um sie so mit Freunden und Familienangehörigen gemeinsam anschauen zu können.

### ☒ Camcorder an ein HDTV-Fernsehgerät anschließen

Ein HDTV-Fernsehgerät verfügt über Component-Eingänge und ermöglicht HD-Darstellung (720p) in hoher Auflösung.

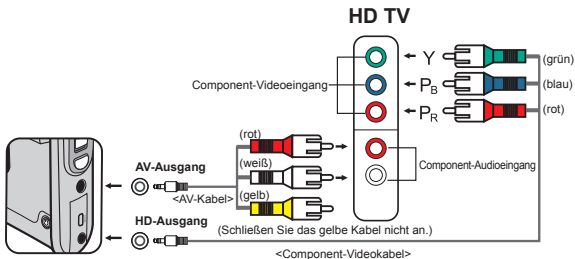

1. Schalten Sie Ihr HD-Fernsehgerät ein.
2. Schalten Sie den Camcorder ein.
3. Verbinden Sie ein Ende des Component-Videokabels mit dem Component-Eingang (Component Video IN) am HDTV-Gerät, verbinden Sie das andere Ende mit dem HD-Ausgang (HD OUT) des Camcorders.
4. Verbinden Sie ein Ende des weiteren AV-Kabels mit dem Component-Audioeingang (Component Audio IN) am HDTV-Gerät, verbinden Sie das andere Ende mit dem AV-Ausgang (AV OUT) des Camcorders. (Schließen Sie das gelbe Kabel nicht an den AV-Eingang (AV IN) des HDTV-Gerätes an.)
5. Schalten Sie das HD-Fernsehgerät auf den „Component-Eingang“ um.

❗ Wenn Sie ein Video in HD-Auflösung aufnehmen, während das Gerät mit dem HDTV-Gerät verbunden ist, wird die Anzeigauf Auflösung auf D1 (480P) herabgestuft; die Auflösung des aufgenommenen Videos bleibt dabei jedoch unverändert (HD, 720P).

❗ Bei der Nutzung des TV-Ausgangs steht die Zoomfunktion nicht zur Verfügung.



## ☑ Camcorder an ein normales Fernsehgerät anschließen

TV-Gerät = Normales Röhrenfernsehgerät

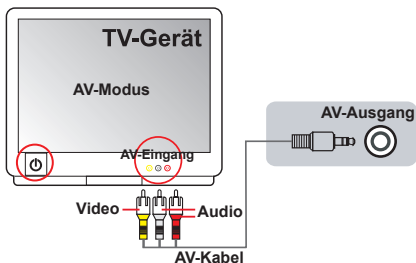

1. Schalten Sie das Fernsehgerät ein und schalten Sie es in den AV-Modus.
2. Verbinden Sie die Audio- und Videostecker des AV-Kabels (gelb, weiß, rot) mit den AV-Eingängen („AV IN“) des Fernsehgerätes.
3. Schalten Sie den Camcorder ein.
4. Schließen Sie das andere Ende des AV-Kabels an den AV-Ausgang (AV OUT) des Camcorders an. Eine Meldung wird auf dem Bildschirm eingeblendet; bitte wählen Sie „AV-OUT“.

# Erweiterte Funktionen

## Menübedienung

Die Menüs bieten einige Optionen, mit denen Sie Feineinstellungen der Funktionen Ihrer Kamera vornehmen können.

Die nachstehende Tabelle enthält Einzelheiten über die Menübedienung.

Funktion	Bedienschritte
Aufrufen des Menüs	Drücken Sie die <b>Menütaste</b> .
Verschieben des Markierungsrahmens	Navigieren Sie mit dem <b>Joystick</b> nach oben oder nach unten.
Aufrufen von Untermenüs / Bestätigen einer Eingabe	Drücken Sie die <b>OK</b> -Taste.
Beenden des Menüs / Rückkehr zum übergeordneten Menü	Drücken Sie die <b>Menütaste</b> (vom Untermenü aus).

## Menüpunkte im Kameramodus

Einschalten → **Menütaste** drücken.





Element	Optionen	Beschreibung
Videoauflösung	HD	Stellt die Videoauflösung auf HD (1280 x 720 Pixel) ein.
	D1	Stellt die Videoauflösung auf D1 (720 x 480 Pixel) ein.
	CIF	Stellt die Videoauflösung auf CIF (352 x 240 Pixel) ein.
Bildauflösung	3M	Stellt die Fotoauflösung auf 3 Megapixel ein.
	5M	Stellt die Fotoauflösung auf 5 Megapixel ein.
	8M	Stellt die Fotoauflösung auf 8 Megapixel ein.
Nachtaufnahme	Ein/Aus	Ist diese Einstellung aktiviert, können Sie Fotos bei einem dunklen Hintergrund machen. Da die Verschlusszeit beim Aufnehmen von Fotos in dunkler Umgebung wesentlich länger ist, empfehlen wir die Verwendung eines Stativs, um Unschärfen aufgrund von Verwackeln zu vermeiden. <b>Warnung: Das Bildrauschen nimmt zu, wenn Nachtaufnahme aktiviert ist.</b>
Weißabgleich	Auto	Die Kamera passt den Weißabgleich automatisch an.
	Sonnig	Diese Einstellung eignet sich für Außenaufnahmen bei Sonnenschein.
	Wolkig	Diese Einstellung eignet sich für Außenaufnahmen bei Bewölkung oder in schattiger Umgebung.
	Leuchtstoff	Diese Einstellung eignet sich für Aufnahmen in Räumen, die mit Leuchtstoffröhren ausgeleuchtet sind, oder in Umgebungen mit hoher Farbtemperatur.
	Glühlampe	Diese Einstellung eignet sich für Aufnahmen in Räumen, die mit Glühlampen ausgeleuchtet sind, oder in Umgebungen mit geringer Farbtemperatur.

## ● Menüpunkte im Kameramodus (Fortsetzung)

Element	Optionen	Beschreibung
Blitzlicht	Ein	Der Blitz wird bei jeder Aufnahme ausgelöst.
	Auto	Der Blitz wird bei unzureichender Beleuchtung automatisch ausgelöst.
	Aus	Der Blitz ist deaktiviert.
Effekt	Normal	Für Aufnahmen mit natürlichen Farben.
	SW	Für Aufnahmen in Schwarzweiß.
	Klassisch	Für Aufnahmen in Brauntönen.
Belichtung	-2~+2	Sie können die Belichtung manuell einstellen, um eine bessere Einstellung zu erzielen, wenn das Vorschaubild zu hell oder zu dunkel wirkt. Ein positiver Wert bedeutet, dass das Bild heller als gewöhnlich wird; ein negativer Wert lässt das Bild dunkler erscheinen.
Selbstausröser	Ein/Ausf	Aktiviert/deaktiviert den Selbstausröser. Wenn der Selbstausröser aktiviert ist, wartet die Kamera nach dem Drücken der Auslösertaste zehn Sekunden, bis die Aufnahme erfolgt.
Histogramm	Ein/Aus	Aktiviert/deaktiviert die Bildhistogrammanzeige auf dem Bildschirm.
Symbole	Ein/Aus	Aktiviert/deaktiviert die Anzeige der Bildschirmsymbole (OSD).

## ● Menüpunkte im Wiedergabemodus

Einschalten → **Modustaste** drücken → Mit **Joystick** zu **Meine Aufnahmen** umschalten → **Video-**, **Foto-** oder **Sprache-**Ordner auswählen → **OK-Taste** drücken → **Menütaste** drücken.

Element	Optionen	Beschreibung
 Eins löschen	Ja/Nein	Löscht die aktuelle Datei.
 Alles löschen	Ja/Nein	Löscht alle Fotos und Video-/Audiodateien, die sich im Speicher befinden.
 Diaschau/ Videowiedergabe	-	Die Kamera zeigt Fotos oder Videoclips nacheinander an. Durch Drücken der OK-Taste können Sie die Diaschau oder Videowiedergabe stoppen.
 Schützen	Ja/Nein	Sie können einzelne, mehrere oder alle Dateien vor dem Löschen schützen. Eine geschützte Datei kann nicht über die Löschen-Funktion entfernt werden. Beim Formatieren jedoch werden sämtliche Dateien entfernt; auch geschützte Dateien.

\* Falls sich keine Dateien in der Kamera befinden, werden keine Menüpunkte angezeigt.

## ● Menüpunkte im Einstellungen-Modus

Einschalten → **Modustaste** drücken → **Einstellungen-Modus** (  ) aufrufen → **OK-Taste** drücken.





Element	Optionen	Beschreibung
Datum/Zeit	-	Stellt das Datum und die Uhrzeit ein.
Signalton	Ein/Aus	Aktiviert/deaktiviert die Ausgabe von Signaltönen.
Frequenz	50Hz	Zur Einstellung auf eine Netzfrequenz von 50 Hz. *
	60Hz	Zur Einstellung auf eine Netzfrequenz von 60 Hz. *
TV-Ausgang	NTSC	Stellt die TV-Systemkompatibilität auf NTSC ein. Diese Option eignet sich für Taiwan, Japan, Korea und Amerika.
	PAL	Stellt die TV-Systemkompatibilität auf PAL ein. Diese Option eignet sich für Deutschland, Italien, die Niederlande, China, Japan, Hongkong und Großbritannien.
Symbole	Ein/Aus	Aktiviert/deaktiviert die Anzeige der OSD-Symbole auf dem Bildschirm.
LCD-Helligkeit	-2~+2	Stellt die LCD-Helligkeit ein. Durch einen positiven Wert wird der LCD-Bildschirm heller; durch einen negativen Wert wird der LCD-Bildschirm dunkler.
Formatieren	Ja	Formatiert das Speichermedium. Bitte beachten Sie, dass sämtliche auf dem Medium gespeicherten Dateien unwiederbringlich gelöscht werden.
	Nein	Bricht den Vorgang ab.
Auto-Aus	Aus	Deaktiviert die automatische Abschaltfunktion.
	1 Min.	Die Kamera schaltet sich automatisch aus, wenn sie länger als 1 Minute inaktiv ist.
	3 Min.	Die Kamera schaltet sich automatisch aus, wenn sie länger als 3 Minuten inaktiv ist.
	5 Min.	Die Kamera schaltet sich automatisch aus, wenn sie länger als 5 Minuten inaktiv ist.
Sprache	-	Ermöglicht Ihnen die Auswahl der Menüsprache.
Standard	Ein	Stellt die werkseitigen Standardeinstellungen wieder her. Bitte beachten Sie, dass dadurch alle von Ihnen vorgenommenen Einstellungen zurückgesetzt werden.
	Aus	Bricht den Vorgang ab.

## ● Menüpunkte im Einstellungsmodus (Fortsetzung)

\* Tabelle mit Frequenzeinstellungen:

<b>Region</b>	Großbritannien	Deutschland	Frankreich	Italien	Spanien	Niederlande	Russland
<b>Einstellung</b>	50Hz	50Hz	50Hz	50Hz	50Hz	50Hz	50Hz
<b>Region</b>	Portugal	Amerika	Taiwan	China	Japan	Korea	Thailand
<b>Einstellung</b>	50Hz	60Hz	60Hz	50Hz	50/60Hz	60Hz	50Hz

## ● Akkuladestandanzeige

Symbole	Beschreibung
	Akku voll geladen
	Akku halbvoll
	Akku fast leer * Blitz und LED-Beleuchtung werden deaktiviert.
	Akku ist leer

**Hinweis:** Um einen plötzlichen Ausfall der Stromversorgung zu vermeiden, wird empfohlen, den Akku zu wechseln, sobald ein geringer Akkuladestand angezeigt wird.

## ● Akkulaufzeit

Foto	Video
Anzahl der Aufnahmen	Aufnahmezeit (Minuten)
200	90
* Aufnahme alle 30 Sekunden ** Blitz ist ausgeschaltet *** Auflösung ist auf 5 M (2592 x 1944) eingestellt	* Auflösung ist auf HD (1280 x 720 Pixel) eingestellt.

**Hinweis:** Diese Tabelle dient lediglich als Übersicht. Die tatsächliche Akkubetriebsdauer hängt vom jeweiligen Akkutyp und vom Ladestand ab.

## ● Speicherkapazität

Speicher	Video (Min.)			Foto		
	HD	D1	CIF	8M	5M	3M
<b>SD-Karte (256 MB)</b>	7	18	40	95	145	230
<b>SD-Karte (512 MB)</b>	15	36	80	190	290	460
<b>SD-Karte (1 GB)</b>	30	72	160	380	580	920
<b>SD-Karte (2 GB)</b>	60	144	320	770	1160	1840
<b>SD-Karte (4 GB)</b>	120	288	640	1540	2320	3680

**Hinweis:** Die tatsächliche Kapazität kann je nach Farbsättigung und Komplexität Ihres Aufnahmeobjekts und der Umgebung variieren (bis zu  $\pm 30\%$ ).

## ● Technische Daten

Element	Beschreibung
Modell	5 Megapixel-Kamera
Bildsensor	5 Megapixel (2592 x 1944 Pixel)
Auflösung	Foto: 3 M / 5 M / 8 M 1280x720 (HD) 720x480 (D1) 352x240 (CIF)
Objektiv	Fixfokus (F 3.0, f = 7,45 mm)
Dateiformate	MOV, JPEG, WAV
Videobildrate	1280 x 720, bis zu 30 BpS 720 x 480, bis zu 30 BpS 320 x 240, bis zu 30 BpS
Externer Speicher	SD/MMC-Karte (bis zu 32 GB SDHC)
LC-Display	LCD-Bildschirm, 6 cm
Digitaler Zoom	4X
TV-Ausgang	HDTV-Component-Ausgang, PAL/NTSC unterstützt
Schnittstelle	USB 2.0
Mikrofon	Ja
Lautsprecher	Ja
Nachtaufnahme	Ja (sowohl Foto als auch Video)
Akku	NP60-kompatibler Lithium-Ionen-Akku

**Hinweis:** Änderungen der technischen Daten sind vorbehalten.

## ● Systemvoraussetzungen

Die Systemvoraussetzungen sind bei verschiedenen Videoauflösungen unterschiedlich:

Videoauflösung	PC-Systemvoraussetzungen
HD (1280 x 720) bei 30 BpS	Betriebssystem: Windows XP SP2, Vista oder aktueller (QuickTime 7.0 oder aktueller) CPU: Pentium 4 / 3,0 GHz oder besser System-RAM: 512 MB (1 GB empfohlen) Grafikkarte: NVidia Geforce 7600 oder ATI X1600 oder besser, mit 256 MB RAM
D1 (720 x 480) bei 30 BpS	Betriebssystem: Windows 2000/XP, Vista oder aktueller (QuickTime 7.0 oder aktueller)
CIF (352 x 240) bei 30 BpS	CPU: Pentium 4 / 1,5 GHz oder besser System-RAM: 256 MB (512 MB oder mehr empfohlen) Grafikkarte: 64 MB (128 MB oder mehr empfohlen)



# Anhang

## ➔ Hinweise zu ArcSoft Digital Theatre™

### Einführung

ArcSoft Digital Theatre ist eine hochqualitative Medienwiedergabeanwendung zur komfortablen Wiedergabe von Videos.

### Programm verwenden

Im Folgenden finden Sie eine Zusammenfassung der verfügbaren Bedienelemente. Auf viele Bedienelemente können Sie auch in Menüform zugreifen, indem Sie mit der rechten Maustaste auf das Videobild klicken.



#### ■ Grundbedienelemente

	Wiedergabe
	Stopp
	Pause
	Vorheriges Kapitel
	Nächstes Kapitel
	Rücklauf
	Rücklauf

#### ■ Symbolleiste

	Quelle auswählen
	Auswerfen/Schließen
	Einrichtung
	Bild erfassen

#### ■ Menü-, Kapitel- und Erweitert-Schaltflächen

	Menü	Zeigt DVD-Menüs an.
	Kapitel	Zeigt sämtliche DVD-Kapitel an.
	Erweitern	Zeigt weitere Schaltflächen zur DVD/VCD-Navigation und für Video-/Audioeinstellungen an.

#### ■ Hilfe-, Verbergen- und Koppeln-Schaltflächen



	Hilfe	Öffnet diese Hilfedatei.
	Verbergen	Verbirgt das Hauptbedienfeld.
	Koppeln	Koppelt das Hauptbedienfeld an den Wiedergabebildschirm an. Zum Lösen klicken Sie diese Schaltfläche noch einmal an.

# ➔ Hinweise zu ArcSoft TotalMedia™ Studio MV

## Einführung

Willkommen bei ArcSoft TotalMedia™ Studio MV, einem unterhaltsamen und einfach zu benutzenden Programm, mit dem Sie tolle, persönliche DVD-Videos erstellen können!

## Medien sammeln

Durch Anklicken der jeweiligen Schaltfläche können Sie Ihr System nach Videoclips durchsuchen und diese zu Ihrem Video hinzufügen. Jede Datei wird als separates Kapitel hinzugefügt. Zum Eingeben eines eigenen Kapitelnamens doppelklicken Sie einfach auf den Kapiteltitel.

### ■ Mediendateien einfügen

Durch Anklicken der jeweiligen Schaltfläche können Sie Ihr System nach Videoclips durchsuchen und diese zu Ihrem Video hinzufügen. Jede Datei wird als separates Kapitel hinzugefügt. Zum Eingeben eines eigenen Kapitelnamens doppelklicken Sie einfach auf den Kapiteltitel.

### ■ Schnittraum

In diesem Bereich können Sie Anfang und Ende der einzelnen Videoclips definieren, die Sie Ihrem Projekt hinzugefügt haben. Sie können auch Video-Einzelbilder importieren und als Kapitel-Miniaturbilder verwenden. Beim Schneiden Ihres Videos können Sie die üblichen Wiedergabe-Bedienelemente verwenden:

1. Mit den Vorschau-Bedienelementen (wie Wiedergabe, Pause, Vorlauf, Rücklauf) bewegen Sie sich zum Anfang des auszuschneidenden Bereiches.  
**Hinweis:** Bei Videos, die länger als 10 Minuten sind, erscheint ein „Suchbalken“ neben der Zeitleiste und zeigt die aktuelle Position im Video an.
2. Klicken Sie auf die „Anfang markieren“-Schaltfläche.
3. Bewegen Sie sich mit den Vorschau-Bedienelementen (wie Wiedergabe, Pause, Vorlauf, Rücklauf) zum Ende des auszuschneidenden Bereiches.
4. Nun markieren Sie mit der „Ende markieren“-Schaltfläche das Ende des Bereiches, den Sie aus Ihrem Video entfernen möchten.

**Hinweis:** Durch Wiederholen der Schritte 1 bis 4 können Sie mehrere Bereich Ihres Videos entfernen.

- Fehler können Sie mit der „Rückgängig/Wiederholen“-Schaltfläche korrigieren.
- Mit der Schaltfläche „Alles löschen“ entfernen Sie sämtliche Schnittbereiche und fügen das Video zu voller Länge zusammen.
- Die „Springen zu“-Schaltflächen können Sie verwenden, um zur vorherigen oder nächsten Bearbeitungsposition in der Zeitleiste zu springen.

- Als Menüschaltfläche festlegen

Bewegen Sie sich mit den Wiedergabe/Pause-Bedienelementen zur Stelle, die Sie als Kapitel-Schaltfläche verwenden möchten, klicken Sie auf „Pause“. Klicken Sie dann auf das Pfeilsymbol neben dem Vorschaubereich.

- Zusammenführen

Mit dieser Funktion können Sie mehrere Videoclips zusammenführen.

- Exportieren

Diese Funktion bietet Optionen für Videoparametereinstellungen und zum Speichern in einer Gesamtdatei.

#### **■ Neue Mediendateien erstellen**

Hier können Sie der ausgewählten Mediendatei ein neues Untermenü oder eine neue Textebene hinzufügen.

- Untermenü

Erstellt ein neues Untermenü innerhalb ausgewählter Menüs.

- Text

Fügt dem ausgewählten Einzelbild eine Textebene hinzu. Hier stehen Ihnen dieselben Textoptionen wie bei der Eingabe von Menütiteln zur Verfügung.

## **Design**

In diesem Schritt können Sie das Aussehen Ihres Videomenüs verändern. Dazu zählen Änderungen am Hintergrunddesign, Eingabe Ihrer eigenen Video- und Kapiteltitel und die Neuordnung von Kapitel-Schaltflächen.

## **Vorschau/Produzieren**

Wenn Sie mit Ihrer Kreation zufrieden sind, führen Sie bitte folgende Schritte zum Brennen auf einen Datenträger aus:

#### **■ Vorschau**

Mit den Vorschau-Bedienelementen im unteren Bereich des Bildschirms können Sie eine Vorschau Ihres Videos anzeigen lassen, ehe Sie es auf einen Datenträger brennen.

#### **■ Produzieren**

Wenn Sie zum Erstellen Ihres Mediums bereit sind, klicken Sie auf die „Brennen“-Schaltfläche – das „Produzieren“-Fenster wird angezeigt.

- Geben Sie einen Namen für das Medium ein.
- Wählen Sie die gewünschte Fernsehnorm (PAL für Europa oder China, NTSC für Japan oder USA).
- Wählen Sie einen Speicherort für das von Ihnen zusammengestellte Video – entweder einen CD/DVD-Brenner oder Ihre Festplatte.

## Bienvenu :

Cher utilisateur, nous vous remercions pour l'achat de ce produit.

Beaucoup d'investissements en temps et en efforts ont été réalisés pour son développement, et nous espérons qu'il vous procurera des années de bons et loyaux services.

## Instructions de sécurité :

1. Ne faites pas tomber, ne perforez pas et ne démontez pas le caméscope ; autrement la garantie serait annulée.
2. Évitez tout contact avec l'eau, et séchez vous les mains avant de l'utiliser.
3. N'exposez pas le caméscope à des températures élevées et ne le laissez pas sous la lumière directe du soleil. Ceci pourrait endommager le caméscope.
4. Utilisez le caméscope avec soin. Évitez d'appuyer fortement sur le boîtier du caméscope.
5. Pour votre propre sécurité, évitez d'utiliser le caméscope quand il y a un orage ou du tonnerre.
6. N'utilisez pas de batteries de spécifications différentes. Ceci pourrait potentiellement conduire à des dégâts sérieux.
7. Enlevez la batterie pendant les longues périodes de non utilisation, car une batterie endommagée peut affecter le fonctionnement du caméscope.
8. Enlevez la batterie si elle présente des signes de fuite ou d'altération.
9. Utilisez seulement les accessoires fournis par le fabricant.
10. Tenez le caméscope hors de portée des jeunes enfants.

## Déclaration de conformité à la FCC:

Cet équipement est conforme à la section 15 du règlement de la FCC.

L'utilisation de cet équipement est soumise aux deux conditions suivantes :

- (1) Cet équipement ne doit pas causer d'interférences nuisibles et (2) cet équipement doit être capable d'accepter toutes les interférences éventuelles, y-compris les interférences pouvant provoquer un fonctionnement inattendu.

Cet équipement a été testé et jugé conforme aux limites applicables aux équipements numériques de classe B, définies dans la partie 15 du règlement de la FCC. Ces limites sont conçues pour fournir une protection raisonnable contre les interférences nuisibles dans les installations résidentielles. Cet équipement génère, utilise et peut émettre de l'énergie radiofréquence et, s'il n'est pas installé et utilisé conformément aux instructions fournies, peut produire des interférences affectant les communications radio.

Cependant, aucune garantie n'est donnée qu'il ne causera pas d'interférence dans une installation donnée. Si cet équipement brouille la réception de la radio ou de la télévision, ce que vous pouvez facilement observer en éteignant et en rallumant l'équipement, nous vous encourageons à prendre l'une ou plusieurs des mesures correctives suivantes :

- Réorienter ou déplacer l'antenne réceptrice.
- Eloigner l'équipement du récepteur.
- Brancher l'équipement sur la prise d'un circuit auquel le récepteur n'est pas relié.
- Obtenir de l'aide auprès du revendeur ou d'un technicien radio/télévision qualifié.

Toute modification ou changement apporté à l'équipement et non expressément autorisée par l'entreprise qui doit garantir la conformité aux normes précitées peut annuler la permission d'utilisation de l'équipement.



Ne jetez pas cet équipement en fin de vie avec les déchets ménagers normaux, mais déposez le dans un point de collecte officiel en vue d'un recyclage. Ce faisant, vous aiderez à préserver l'environnement.



# Table des matières

<b>Prise en main .....</b>	<b>1</b>
Introduction aux parties de votre caméscope .....	1
Installation de la batterie .....	2
Chargement de la batterie .....	2
Insertion d'une carte mémoire (en option) .....	3
Allumer/éteindre le caméscope .....	3
Réglage de la langue .....	4
Réglage de l'heure .....	4
Description des indicateurs de l'écran LCD .....	5
<b>Opérations basiques .....</b>	<b>6</b>
Enregistrement d'un clip vidéo .....	6
Prise d'une photo .....	7
Enregistrement d'un clip audio .....	8
Enregistrement d'une émission de télévision .....	9
Lecture de vos enregistrements .....	10
Lecture de vos enregistrements sur un PC .....	11
Connexion du caméscope à un téléviseur .....	12
<b>Opérations avancées .....</b>	<b>14</b>
Utilisation du menu .....	14
Éléments du menu du mode Caméscope .....	14
Éléments du menu du mode Lecture .....	15
Éléments du menu du mode Réglages .....	16
Indicateur de niveau de la batterie .....	17
Durée de vie de la batterie .....	18
Capacité de stockage .....	18
Caractéristiques techniques .....	19
Configuration requise .....	20
<b>Appendice .....</b>	<b>21</b>
➔ Instructions pour ArcSoft Digital Theatre™ .....	21
➔ Instructions pour ArcSoft TotalMedia™ Studio MV .....	22

# Prise en main

## ● Introduction aux parties de votre caméscope

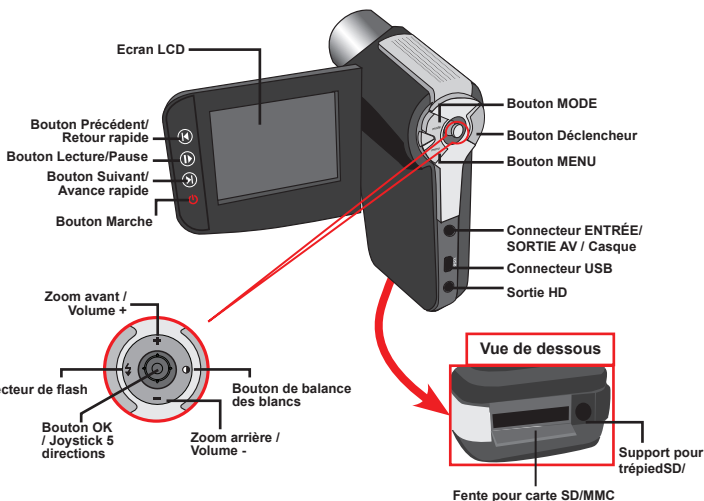
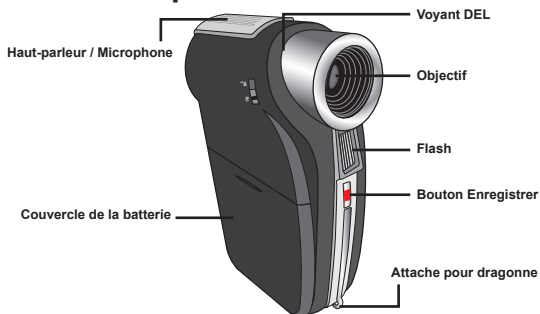

★ Certains modèles seulement. Reportez-vous aux inscriptions de la boîte pour les caractéristiques techniques.

## ● Installation de la batterie

1. Faites glisser le couvercle de la batterie pour l'ouvrir comme indiqué.
2. Placez la batterie accessoire au lithium dans le compartiment. Notez que les contacts métalliques doivent être alignés avec ceux du compartiment.
3. Une fois la batterie correctement installée, remettez en place le couvercle de la batterie.

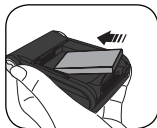

## ● Chargement de la batterie

Veillez charger la batterie pendant au moins 8 heures avant la première utilisation.

1. Branchez le câble.  
Branchez une extrémité de l'adaptateur secteur fourni sur le port USB du caméscope et l'autre extrémité sur une prise de courant.

OU

Branchez une extrémité du câble USB fourni sur le port USB du caméscope et l'autre extrémité sur un PC allumé. Assurez vous que le caméscope est éteint.

2. Le voyant DEL de chargement devient rouge et le chargement démarre.
3. Lorsque le chargement est interrompu ou que la batterie est complètement chargée, le voyant DEL de chargement devient vert.

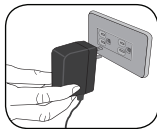
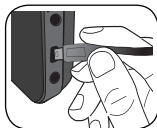

**OU**

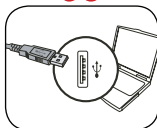

⚠ Lorsque vous utilisez un PC pour charger la batterie, n'allumez pas le caméscope autrement le chargement s'arrêtera.

## ● Insertion d'une carte mémoire (en option)

Pour insérer une carte mémoire, procédez comme suit :

- (1) Ouvrez l'écran LCD.
- (2) Faites glisser le couvercle de la fente pour carte SD pour l'ouvrir.
- (3) Poussez doucement la carte comme indiqué jusqu'à ce qu'elle atteigne le fond de la fente.

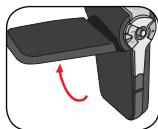

Pour enlever la carte mémoire, appuyez doucement sur la carte pour l'éjecter. Enlevez ensuite la carte de la fente.

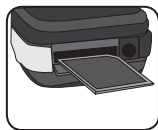

## ● Allumer/éteindre le caméscope

Ouvrez l'écran LCD et appuyez sur le bouton Marche pendant 1 seconde pour allumer le caméscope.

Pour éteindre le caméscope, appuyez sur le bouton Marche pendant 1~3 secondes ou fermez l'écran LCD.

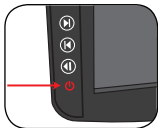
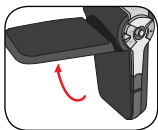

- ❗ Si le caméscope ne s'allume pas après avoir appuyé sur le bouton Marche, veuillez vérifier:
  1. Si la batterie est bien installée dans le caméscope.
  2. Si la batterie est suffisamment chargée.
- ❗ Si le caméscope reste inactif pendant une longue période, il peut s'éteindre automatiquement grâce à la fonction d'arrêt automatique.



## ● Réglage de la langue

1. Allumez le caméscope.
2. Appuyez sur le bouton **MODE** pour ouvrir le menu **MODE**.
3. Utilisez le **Joystick** pour sélectionner le mode **Réglages** et appuyez sur **OK** pour ouvrir l'écran de menu.
4. Utilisez le **Joystick** pour sélectionner l'élément **Langue** et appuyez sur le bouton **OK** pour confirmer.
5. Déplacez le **Joystick** vers le haut/bas pour choisir une langue.
6. Lorsque vous avez terminé, appuyez sur le bouton **OK** pour confirmer le réglage.

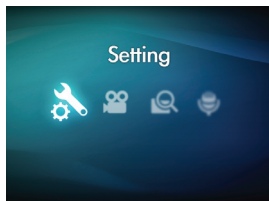

## ● Réglage de l'heure

1. Allumez le caméscope.
2. Appuyez sur le bouton **MODE** pour ouvrir le menu **MODE**.
3. Utilisez le **Joystick** pour sélectionner le mode **Réglages** et appuyez sur **OK** pour ouvrir l'écran de menu.
4. Utilisez le **Joystick** pour choisir l'élément **Date & Heure** et appuyez sur le bouton **OK** pour confirmer.
5. Déplacez le **Joystick** vers le haut/bas pour ajuster la valeur. Déplacez le **Joystick** vers la droite/gauche pour changer entre les champs.
6. Lorsque vous avez terminé, appuyez sur le bouton **OK** pour confirmer le réglage.

## ● Description des indicateurs de l'écran LCD

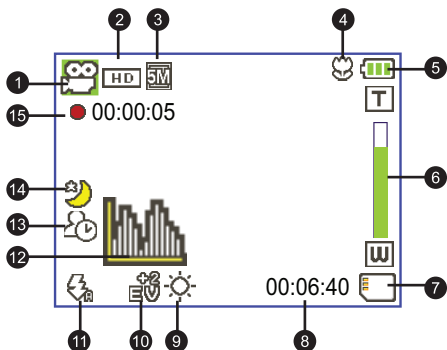



- |                                   |                           |
|-----------------------------------|---------------------------|
| 1 Icône de mode                   | 9 Mode Balance des blancs |
| 2 Résolution vidéo                | 10 Mode Exposition        |
| 3 Résolution de l'image           | 11 Mode Flash             |
| 4 Mode Macro                      | 12 Mode Histogramme       |
| 5 Durée de la batterie            | 13 Mode Retardateur       |
| 6 Indicateur du niveau de zoom    | 14 Mode Photos de nuit    |
| 7 Carte SD insérée                | 15 Durée d'enregistrement |
| 8 Durée d'enregistrement restante |                           |



- ! L'écran LCD affichera le rapport 16:9 quand il est réglé sur une résolution vidéo HD (720P).
- ! L'écran LCD affichera le rapport 4:3 quand il est réglé sur une résolution vidéo D1 (480P) ou CIF. (Veuillez vous reporter à la page 7 pour des instructions plus détaillées.)

# Opérations basiques

## ● Enregistrement d'un clip vidéo

1. Ajustez la mise au point sur une position appropriée.  
Normalement, vous pouvez régler la mise au point sur (  ) pour la plupart des enregistrements. Sélectionnez (  ) seulement pour les gros plans.

**Remarque : Veuillez vous assurer que votre carte mémoire est insérée avant de faire des enregistrements.**

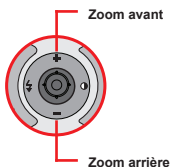

	50cm ~ ∞ (20" ~ ∞)
	30cm ~ 50cm (12" ~ 20")

2. Utilisez les boutons de **Zoom** vers le haut ou vers le bas pour faire un zoom avant ou arrière sur l'écran.  
Le grossissement numérique est de 4X.
3. Appuyez sur le bouton **Enregistrer** pour commencer l'enregistrement.
4. Appuyez de nouveau sur le bouton **Enregistrer** pour arrêter l'enregistrement.





- ❗ La fonction de zoom est également disponible pendant l'enregistrement.
- ❗ Il est normal que le caméscope chauffe légèrement lorsque vous l'utilisez / enregistrez en raison de ses performances élevées.  
continuous use / recording due to its high performance.

## ● Prise d'une photo

1. Ajustez la mise au point sur une position appropriée. Normalement, vous pouvez régler la mise au point sur (  ) pour la plupart des enregistrements. Sélectionnez (  ) seulement pour les gros plans.

**Remarque : Veuillez vous assurer que votre carte mémoire est insérée avant de faire des enregistrements.**

	50cm ~ ∞ (20" ~ ∞)
	30cm ~ 50cm (12" ~ 20")

2. Utilisez les boutons de **Zoom** vers le haut ou vers le bas pour faire un zoom avant ou arrière sur l'écran. Le grossissement numérique est de 4X.

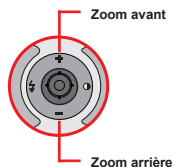



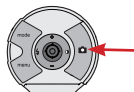

! Ajustez les autres réglages avancés si nécessaire.

3. Appuyez sur le **Déclencheur** pour prendre une photo.



! En raison de la fonction de capture du capteur, la prévisualisation LCD et le rapport de la capture d'image varient selon les différents réglages de résolution vidéo. La capture d'image du caméscope est fixe alors que les résolutions vidéo sont différentes.

Résolution vidéo	Prévisualisation	Prise de photo et mise au point
HD (1280x720)	Rapport 16:9 	Rapport 4:3 
D1 (720x480)	Rapport 4:3 	Rapport 4:3 
CIF (352x288)		

## ● Enregistrement d'un clip audio

1. Allumez le caméscope.
2. Appuyez sur le bouton **MODE** pour ouvrir le menu **MODE**.
3. Utilisez le **Joystick** pour sélectionner le mode **Enregistreur vocal** et appuyez sur **OK** pour ouvrir l'écran de menu.
4. Appuyez sur le bouton **Enregistrer** pour commencer l'enregistrement.
5. Appuyez de nouveau sur le bouton **Enregistrer** pour arrêter l'enregistrement.

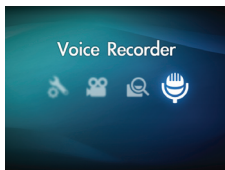

★ Certains modèles seulement. Reportez-vous aux inscriptions de la boîte pour les caractéristiques techniques.

## ● Enregistrement d'une émission de télévision

La technologie d'enregistrement vidéo vous permet d'enregistrer une émission de télévision en utilisant simplement le câble ENTRÉE AV.

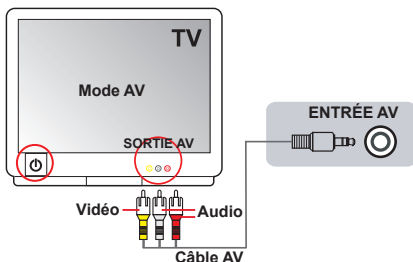



1. Allumez votre téléviseur ou votre lecteur DVD.
2. Branchez le câble AV sur la prise SORTIE AV du téléviseur ou du lecteur DVD.  
(Normalement, vous n'aurez pas besoin de changer le mode ; reportez-vous au manuel d'utilisation du téléviseur ou du lecteur DVD.)
3. Allumez le caméscope.
4. Branchez les extrémités audio et vidéo du câble AV (couleurs jaune/blanche/rouge) sur les prises « SORTIE AV » du téléviseur.
5. Branchez les autres extrémités du câble AV sur la prise ENTRÉE AV de votre caméscope. Lorsqu'un message s'affiche sur l'écran, sélectionnez « ENTRÉE AV ».
6. Assurez-vous que les images affichées sur le téléviseur ou le lecteur DVD sont aussi affichées sur l'écran LCD du caméscope.
7. Appuyez sur le bouton Enregistrer pour commencer l'enregistrement.
8. Appuyez de nouveau sur le bouton Enregistrer pour arrêter l'enregistrement.

# Lecture de vos enregistrements

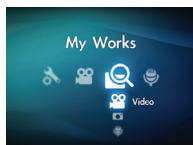
- Appuyez sur le bouton **MODE** et utilisez le **Joystick** pour sélectionner le mode **Mes travaux**.  
Ou appuyez sur le bouton **Lecture/Pause** (▶) sur le côté gauche de l'écran LCD.
- Il y a trois dossiers sous **Mes travaux** : **Vidéo**, **Image** et **Vocal**. Sélectionnez Vidéo, Image ou Vocal puis appuyez sur le bouton **OK** pour ouvrir le mode index.
- Utilisation du mode Lecture :



Type de fichier	Comment faire pour...	Action
<b>Mode Index</b> 	Basculer entre le mode index et le mode plein écran	En mode Index, appuyez sur le bouton <b>OK</b> pour basculer en mode Plein écran. En mode Plein écran, appuyez sur le bouton <b>MENU</b> pour basculer en mode Index.
<b>Mode Plein écran</b> 	Basculer entre les fichiers	<ol style="list-style-type: none"> <li>En mode Index : Utilisez le <b>Joystick</b> pour déplacer la boîte de sélection.</li> <li>En mode Plein écran : Utilisez le <b>Joystick</b> pour vous déplacer de droite à gauche.</li> </ol>
Vidéo & Audio	Démarrer la lecture	Une fois sélectionné (en mode Plein écran), la lecture du fichier démarre automatiquement.
	Faire une pause/continuer la lecture	Pendant la lecture/en pause, appuyez sur le bouton <b>OK</b> .
	Régler le niveau du volume	Pendant la lecture, utilisez le <b>Joystick</b> pour vous déplacer de haut en bas.
	Arrêter la lecture	Pendant la lecture, appuyez sur le bouton <b>MENU</b> .
	Revenir à l'écran précédent	Appuyez sur le bouton <b>Déclencheur</b> .
	Avancer rapidement	Pendant la lecture, appuyez sur le bouton <b>Suivant</b> (▶) Pour arrêter, appuyez sur le bouton <b>Lecture/Pause</b> (▶).
	Reculer rapidement	Pendant la lecture, appuyez sur le bouton <b>Précédent</b> (◀) Pour arrêter, appuyez sur le bouton <b>Lecture/Pause</b> (▶).
	Sélectionner le fichier suivant	Pendant la lecture/pause, appuyez sur le bouton <b>Suivant</b> (▶).
Sélectionner le fichier précédent	Pendant la lecture/pause, appuyez sur le bouton <b>Précédent</b> (◀).	
Image	Faire un zoom avant/arrière	Utilisez le <b>Joystick</b> pour vous déplacer vers le haut ou vers le bas.
	Verrouiller/libérer le niveau de zoom	Lorsque le niveau de zoom est supérieur à 1,0x, appuyez sur le bouton <b>OK</b> .
	Naviguer dans l'image agrandie	Lorsque le niveau de zoom est verrouillé, utilisez le <b>Joystick</b> pour naviguer dans l'image agrandie.

# ● Lecture de vos enregistrements sur un PC

## ▶ Installation du logiciel

Veillez noter que les vidéos sont enregistrées au format .mov. Il vous faut donc un programme spécifique pour lire les enregistrements sur un PC. Pour la première utilisation, veuillez vous assurer que vous avez QuickTime 7.0 sur votre PC. Sinon, veuillez suivre les instructions ci-dessous pour installer d'abord le logiciel.

Veillez télécharger QuickTime 7.0 à partir du site Web suivant :  
<http://www.apple.com/quicktime/download/win.html>

**OU**

Veillez installer le programme HD-DV DECODER qui est fourni sur le CD attaché.  
(\* HD-DV DECODER est conçu pour la lecture avec Windows Media Player 10 & 11 des fichiers .mov enregistrés par votre caméscope.)

## ▶ Connexion à un PC et enregistrement des fichiers

Une fois le logiciel correctement installé sur votre PC, veuillez suivre les procédures suivantes.

1. Allumez le caméscope.
2. Connectez le caméscope (avec la carte SD insérée) à votre ordinateur avec le câble USB.
3. Une fenêtre de dialogue apparaît automatiquement. Veuillez sélectionner **Ouvrir le dossier pour visualiser les fichiers** et cliquez sur **OK**.
4. Si la fenêtre de dialogue n'apparaît pas automatiquement, vous pouvez double-cliquer sur « Mon ordinateur » et ouvrir le « Disque amovible ».
5. Double-cliquez sur le dossier de fichiers **DCIM**.
6. Double-cliquez sur le dossier de fichiers **100MEDIA**.
7. Copiez les fichiers que vous voulez garder et enregistrez-les sur l'emplacement souhaité de votre ordinateur.



## ● Connexion du caméscope à un téléviseur

Veillez suivre les instructions ci-dessous pour connecter votre caméscope à votre téléviseur en utilisant les câbles AV pour un affichage en temps réel. Vous pouvez lire vos clips vidéo et vos photos sur votre téléviseur pour les partager en famille et avec vos amis.

### ▣ Connexion du caméscope à un téléviseur HD

HD fait ici référence aux ports d'entrée du composant TV intégré, et peut donc obtenir une qualité haute résolution HD (720P) une fois connecté.

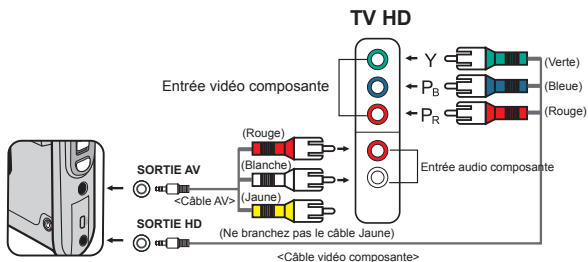

1. Allumez votre téléviseur HD.
2. Allumez le caméscope.
3. Branchez une extrémité du câble vidéo composante sur le port (ENTRÉE vidéo composante) du téléviseur HD et l'autre extrémité sur le port (SORTIE HD) du caméscope.
4. Branchez une extrémité de l'autre câble AV sur le port (ENTRÉE audio composante) du téléviseur HD et l'autre extrémité sur le port (sortie AV) du caméscope. (Veillez ne pas brancher le connecteur jaune sur le port ENTRÉE AV du téléviseur HD)
5. Appuyez sur le sélecteur de mode d'entrée du téléviseur HD et sélectionnez « Entrée composante ».

❗ Si vous enregistrez un clip en résolution HD tout en étant connecté au téléviseur HD, la résolution d'affichage vidéo du téléviseur est réduite à la résolution D1 (480P) en raison du débit de données, mais le fichier d'enregistrement sauvegardé reste en HD (720P) sans modification.

❗ Lorsque vous connectez le caméscope à un téléviseur, la fonction de zoom n'est pas disponible.

## Connexion du caméscope à un téléviseur standard

TV = Téléviseur cathodique (CRT) traditionnel

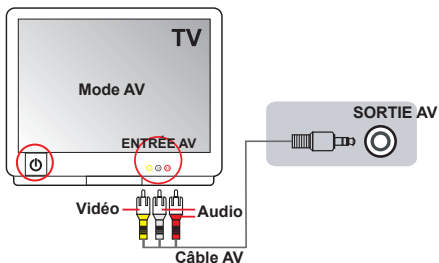

1. Allumez votre téléviseur et mettez le téléviseur en mode AV.
2. Branchez les extrémités audio et vidéo du câble AV (couleurs jaune/blanche/rouge) sur les ports ENTRÉE AV du téléviseur.
3. Allumez le caméscope.
4. Branchez les autres extrémités du câble AV sur le port SORTIE AV de votre caméscope. Lorsqu'un message s'affiche sur l'écran, sélectionnez « SORTIE AV ».

# Opérations avancées

## ● Utilisation du menu

Les éléments de menu offrent plusieurs options pour affiner les fonctions de votre caméscope.

Le tableau suivant donne les détails de l'utilisation des menus.

Comment faire pour...	Action
Ouvrir le menu	Appuyez sur le bouton <b>MENU</b> .
Déplacer la barre de sélection	Utilisez le <b>Joystick</b> pour vous déplacer vers le haut ou vers le bas.
Ouvrir un sous-menu / confirmer un élément	Appuyez sur le bouton <b>OK</b> .
Quitter le menu / Revenir au menu supérieur	Appuyez sur le bouton de <b>MENU</b> (quand vous êtes dans un sous menu).

## ● Éléments du menu du mode Caméscope

Allumez → Appuyez sur le bouton **Menu**.





Paramètre	Option	Description
Résolution vidéo	HD	Régler la résolution vidéo sur HD (1280x720 pixels).
	D1	Régler la résolution vidéo sur D1 (720x480 pixels).
	CIF	Régler la résolution vidéo sur CIF (352x240 pixels).
Résolution image	3M	Régler la résolution image sur 3 méga pixels.
	5M	Régler la résolution image sur 5 méga pixels.
	8M	Régler la résolution image sur 8 méga pixels.
Photos nuit	Activer/désactiver	Activer ce réglage pour prendre des photos dans des endroits sombres. Etant donné que la vitesse d'obturation diminue lorsque vous prenez des photos dans des endroits sombres, nous recommandons l'utilisation d'un trépied pour éviter les flous de bougé. <b>Attention : Les interférences augmentent lorsque Photos nuit est activé.</b>
WB	Auto	Le caméscope règle automatiquement la balance des blancs.
	Ensoleillé	Ce réglage convient pour les enregistrements à l'extérieur dans des endroits ensoleillés.
	Nuageux	Ce réglage convient pour les enregistrements à l'extérieur dans des endroits nuageux ou à l'ombre.
	Fluorescent	Ce réglage convient pour les enregistrements à l'intérieur sous éclairage fluorescent, ou dans des environnements à température de couleurs élevée.
	Tungstène	Ce réglage convient pour les enregistrements à l'intérieur sous éclairage incandescent, ou dans des environnements à température de couleurs faible.

## ● Éléments du menu du mode Camescope (suite)

Paramètre	Option	Description
Flash	Activer	Le flash se déclenche à chaque fois que vous prenez une photo.
	Auto	Le flash se déclenche automatiquement lorsque l'éclairage est insuffisant.
	Désactiver	Le flash est désactivé.
Effet	Normal	Effectuer les enregistrements en couleurs naturelles.
	Noir/blanc	Effectuer les enregistrements en noir et blanc.
	Classique	Effectuer les enregistrements en couleurs sépia.
Exposition	-2~+2	Régler manuellement l'exposition pour obtenir un meilleur effet lorsque l'image prévisualisée apparaît trop sombre ou trop claire. Une valeur positive indique que l'image sera plus claire que de normale tandis qu'une valeur négative rendra l'image plus sombre.
Retardateur	Activer/désactiver	Activer/désactiver le retardateur. Une fois le retardateur activé, le caméscope attendra dix secondes avant d'enregistrer lorsque le bouton Déclencheur est enfoncé.
Histogramme	Activer/désactiver	Activer/désactiver l'affichage de l'histogramme image à l'écran.
Icône	Activer/désactiver	Activer/désactiver l'affichage à l'écran des icônes du menu OSD.

## ● Éléments du menu du mode Lecture

Allumez → Appuyez sur le bouton **MODE** → Utilisez le Joystick pour basculer au mode **Mes travaux** → Sélectionnez le dossier **Vidéo**, **Image** ou **Vocal** → Appuyez sur le bouton **OK** → Appuyez sur le bouton **MENU**.

Paramètre	Option	Description
 Supprimer un	Oui/ Non	Supprimer le fichier en cours.
 Supprimer tout	Oui/ Non	Supprimer toutes les images et fichiers vidéo/audio stockés dans la mémoire.
 Diaporama / Lecture vidéo	-	Le caméscope affiche les images / clips vidéo dans l'ordre. Appuyez sur le bouton OK pour arrêter le diaporama / la lecture vidéo.
 Verrouiller	Oui/ Non	Un fichier, plusieurs ou tous les fichiers peuvent être verrouillés. Un fichier verrouillé ne peut pas être effacé par la fonction de suppression. Cependant la fonction de formatage efface tous les fichiers verrouillés/déverrouillés.

\* S'il n'y a aucun fichier dans le caméscope, aucun élément ne s'affiche.

## ● Éléments du menu du mode Réglages

Allumez → Appuyez sur le bouton **MODE** → Allez en mode **Réglages** (  ) → Appuyez sur le bouton **OK**.





Paramètre	Option	Description
Date & Heure	-	Régler la date et l'heure.
Bip	Activer/ désactiver	Activer/désactiver le bip sonore.
Fréquence	50Hz	Régler la fréquence de scintillement sur 50Hz*.
	60Hz	Régler la fréquence de scintillement sur 60Hz*.
Sortie TV	NTSC	Régler la compatibilité avec le standard TV NTSC. Cette option convient pour les États-Unis, le Taiwan, le Japon et la Corée.
	PAL	Régler la compatibilité avec le standard TV PAL. Cette option convient pour l'Allemagne, l'Angleterre, l'Italie, les Pays Bas, la Chine, le Japon et Hongkong.
Icône	Activer/ désactiver	Activer/désactiver l'affichage des icônes du menu OSD sur l'écran.
Luminosité	-2~+2	Régler la luminosité de l'écran LCD. Une valeur positive rend l'écran LCD plus brillant, alors qu'une valeur négative le rend plus sombre.
Formater	Oui	Formater le support de stockage. Notez que les fichiers stockés sur le support seront tous effacés.
	Non	Annuler l'action.
Arrêt auto	Désactiver	Désactiver la fonction Arrêt auto.
	1 min	Le caméscope s'arrêtera automatiquement après 1 minute d'inactivité.
	3 min	Le caméscope s'arrêtera automatiquement après 3 minutes d'inactivité.
	5 min	Le caméscope s'arrêtera automatiquement après 5 minutes d'inactivité.
Langue	-	Vous permet de choisir la langue du menu OSD.
Réglage par défaut	Activer	Restaurer les réglages d'usine par défaut. Notez que vos réglages en cours sont écrasés.
	Désactiver	Annuler l'action.

## ● Éléments du menu du mode Réglages (suite)

\* Tableau des réglages de fréquence :

<b>Région</b>	Angleterre	Allemagne	France	Italie	Espagne	Pays-Bas	Russie
<b>Réglage</b>	50Hz	50Hz	50Hz	50Hz	50Hz	50Hz	50Hz
<b>Région</b>	Portugal	Amérique	Taiwan	Chine	Japon	Corée	Thaïlande
<b>Réglage</b>	50Hz	60Hz	60Hz	50Hz	50/60Hz	60Hz	50Hz

## ● Indicateur de niveau de la batterie

<b>Icône</b>	<b>Description</b>
	Batterie complètement chargée
	Batterie moitié pleine
	Batterie faible * Le flash et les voyant DEL seront désactivés."
	Batterie vide

**Remarque :** Pour éviter une panne subite d'alimentation, il vous est recommandé de remplacer/charger la batterie lorsque l'icône indique une batterie faible.

## ● Durée de vie de la batterie

Photo	Clip vidéo
Nombre de photos	Durée d'enregistrement (minutes)
200	90
* photo toutes les 30 secondes ** flash éteint *** résolution réglée sur 5M (2592x1944)	* résolution réglée sur HD (1280x720 pixels)

**Remarque :** Ce tableau n'est donné qu'à titre indicatif. La durée de vie de la batterie dépend du type de votre batterie et de son niveau de charge.

## ● Capacité de stockage

Mémoire	Vidéo (min.)			Photo		
	HD	D1	CIF	8M	5M	3M
<b>Carte SD (256Mo)</b>	7	18	40	95	145	230
<b>Carte SD (512Mo)</b>	15	36	80	190	290	460
<b>Carte SD (1Go)</b>	30	72	160	380	580	920
<b>Carte SD (2Go)</b>	60	144	320	770	1160	1840
<b>Carte SD (4Go)</b>	120	288	640	1540	2320	3680

**Remarque :** La capacité de stockage peut varier (jusqu'à  $\pm 30\%$ ) en fonction de la saturation des couleurs et la complexité du sujet et de son environnement.

## ● Caractéristiques techniques

Elément	Description
Modèle	Appareil photo 5 Méga pixels
Capteur d'image	5 Méga (2592x1944 pixels)
Résolution	Photo : 3M/5M/8M 1280x720 (HD) 720x480 (D1) 352x240 (CIF)
Objectif	Objectif fixe (F3,0, f=7,45mm)
Format de fichier	MOV, JPEG, WAV
Débit d'images vidéo	1280x720, jusqu'à 30 images/s 720x480, jusqu'à 30 images/s 352x240, jusqu'à 30 images/s
Mémoire externe	Carte SD/MMC (jusqu'à 32Go SDHC).
Ecran LCD	LCD 2,4"
Zoom numérique	4X
Sortie TV	Sortie composante HDTV, prise en charge des standards NTSC/PAL
Interface	USB 2.0
Microphone	Oui
Haut-parleur	Oui
Photos nuit	Oui (à la fois en mode photo et en mode vidéo)
Batterie	Batterie rechargeable au lithium, compatible NP60

**Remarque :** Les spécifications sont sujettes à modifications sans préavis.



## ● Configuration requise

Les configurations systèmes requises varient selon les réglages de résolution vidéo :

Résolution vidéo	Configuration système PC requise
HD (1280x720) @30 images/s	OS = Windows XP SP2, Vista ou supérieur (QuickTime 7.0 ou supérieur) CPU = Pentium 4 3,0GHz ou supérieur RAM système = 512Mo (1Go ou plus recommandé) Carte graphique = nvidia Geforce 7600 ou ATI X1600 ou supérieur avec 256Mo de RAM
D1 (720x480) @30 images/s	OS = Windows 2000/XP, Vista ou supérieur (QuickTime 7.0 ou supérieur)
CIF (352x240) @30 images/s	CPU = Pentium 4 1,5GHz ou supérieur RAM système = 256Mo (512Mo ou plus recommandé) Carte graphique = 64Mo (128Mo ou plus recommandé)

# Appendice

## ➤ Instructions pour ArcSoft Digital Theatre™

### Introduction







ArcSoft Digital Theatre est une application média de lecture haute qualité qui améliore votre expérience visuelle.

### Utilisation du programme





Vous trouverez ci-dessous un résumé des boutons et des commandes disponibles. Vous pouvez aussi cliquer avec le bouton droit sur l'écran vidéo pour accéder aux mêmes commandes dans un format de menu.





#### ■ Commandes basiques

	Lecture
	Stop
	Pause
	Chapitre précédent
	Chapitre suivant
	Retour rapide
	Avance rapide

#### ■ Barre d'outils



	
	Sélectionner source
	Ejecter/Fermer
	Réglages
	Prendre photo

#### ■ Boutons Menu, Chapitre et Etendre

	Menu	Afficher les menus des DVD.
	Chapitre	Afficher les chapitres des DVD.
	Etendre	Ouvrir des sous écrans pour accéder aux commandes secondaires de navigation du DVD/VCD ou les réglages vidéo/audio.

#### ■ Icônes Aide, Cacher et Attacher



	Aide	Ouvrir le fichier Aide.
	Cacher	Cacher le panneau de contrôle principal.
	Attacher	Attacher le panneau de contrôle principal à l'écran de lecture. Pour le détacher, cliquez de nouveau sur le bouton.

# ● Instructions pour ArcSoft TotalMedia™ Studio MV

## Introduction

Bienvenu à ArcSoft TotalMedia™ Studio MV, un programme amusant et facile à utiliser pour personnaliser vos films DVD!

## Obtenir les médias

La première étape, avant de créer vos films, est de choisir et/ou créer les médias que vous désirez utiliser.

### ■ Insérer les fichiers média

En cliquant sur le bon bouton, vous pouvez parcourir votre système pour choisir des clips vidéo et les ajouter à votre film. Chaque fichier que vous sélectionné est ajouté comme un chapitre séparé. Pour entrer un nom de chapitre, double-cliquez simplement sur le titre du chapitre.

### ■ Zone de coupage / écriture

Cette zone vous permet de couper le début et la fin de chaque clip vidéo qui a été ajouté à votre projet. Vous pouvez aussi importer des images vidéo et les utiliser comme diapos de chapitre. Les commandes de lecture standard peuvent être utilisé lorsque vous découpez votre vidéo :

1. Utilisez les commandes de prévisualisation (c.à.d. lecture/pause/avance/retour) pour aller au début de la partie que vous désirez couper.  
**Remarque :** Pour les clips vidéo de plus de 10 minutes, une barre de « recherche » apparaîtra au-dessous de la barre du temps pour indiquer la position actuelle dans le clip vidéo.
2. Cliquez sur le bouton « Marquer début ».
3. Utilisez les commandes de prévisualisation (c.à.d. lecture/pause/avance/retour) pour aller à la fin de la partie que vous désirez couper.
4. Cliquez sur le bouton « Marquer fin » pour définir la partie qui doit être coupé de votre vidéo.

**Remarque :** Vous pouvez couper plusieurs sections d'une vidéo en répétant les étapes 1-4.

- Utilisez le bouton Annuler/Refaire lorsque vous faites une erreur.
- Appuyez sur le bouton « Effacer tout » pour supprimer toutes les parties coupées et restaurer le clip vidéo entier.
- Les boutons « Aller à » peuvent être utilisés pour aller directement au passage précédent ou suivant édité sur le compteur.

- Régler comme bouton Menu

En utilisant les commandes Lecture/Pause, cliquez sur « Pause » lorsque vous arrivez au passage que vous désirez utiliser pour votre bouton de chapitre, et cliquez sur l'icône de flèche à coté de la zone de prévisualisation.

- Fusionner

Cette fonction vous permet de fusionner plusieurs clips vidéo.

- Exporter

Cette fonction offre des options de réglage des paramètres vidéo et les enregistre dans un fichier.

#### Créer nouveaux fichiers média

Ici vous pouvez ajouter un nouveau sous-menu ou une couche de texte à côté du fichier média sélectionné.

- Sous-menu

Pour créer un nouveau sous-menu à l'intérieur des menus sélectionnés.

- Texte

Pour ajouter une couche de texte à côté de l'image sélectionnée. Vous aurez les mêmes options de texte que lorsque vous entrez le titre du menu.

## Design

Cette étape vous permet de changer l'apparence du menu de votre film. Ceci inclut changer l'apparence du fond, entrer le nom de votre film et des titres des chapitres et réarranger la position des boutons de chapitre.

## Précédent/Produire

Lorsque vous avez fini et que vous êtes prêt à graver votre disque, procédez de la manière suivante :

#### Prévisualisation

Utilisez les commandes de prévisualisation en bas de l'écran pour prévisualiser votre film avant de le graver sur un disque.

#### Produire

Lorsque vous désirez créer votre disque, cliquez simplement sur le bouton « Graver » ; la fenêtre « Produire » s'affichera.

- Entrez le nom du disque.
- Choisissez un standard de TV à utiliser (NTSC pour les Etats-Unis ou le Japon, ou PAL pour l'Europe ou la Chine).
- Choisissez la destination où vous désirez enregistrer le film que vous avez compilé, soit un graveur de disque ou votre disque dur.

## Benvenuto:

Grazie per avere acquistato questo prodotto.

Abbiamo investito molto tempo ed energie in questo progetto e speriamo che vi procuri molti anni di servizio senza problemi.

## Avviso per la sicurezza:

1. Non far cadere, forare o smontare la videocamera diversamente si annullerà la garanzia.
2. Evitare il contatto con l'acqua ed asciugarsi le mani prima dell'uso.
3. Non esporre la videocamera ad alte temperature o lasciarla alla luce diretta del sole. Diversamente si danneggia la videocamera.
4. Maneggiare la videocamera con cura. Evitare di esercitare pressioni sul corpo della videocamera.
5. Per la propria sicurezza evitare di utilizzare la videocamera durante i temporali.
6. Non usare batterie diverse da quelle specificate. Diversamente si può creare il potenziale di seri danni.
7. Rimuovere la batteria quando la videocamera non è utilizzata per periodi prolungati poiché le batterie deteriorate influiscono sulla funzionalità della videocamera.
8. Rimuovere le batterie se mostrano segni di perdita di liquido o distorsione.
9. Utilizzare solamente gli accessori forniti dal produttore.
10. Tenere la videocamera fuori della portata dei bambini.

## Dichiarazione di conformità FCC:

Questo prodotto è conforme alla Parte 15 delle Norme FCC. Il funzionamento è soggetto alle seguenti due condizioni: (1) Questo dispositivo non può provocare interferenze dannose; (2) questo dispositivo deve accettare tutte le interferenze ricevute, incluse le interferenze che possono provocare operazioni indesiderate.



Questa attrezzatura è stata collaudata e trovata conforme ai limiti di un apparecchio digitale di Classe B, in conformità alla parte 15 delle Normative FCC. Questi limiti sono designati a fornire una protezione ragionevole da interferenze dannose in una installazione residenziale. Questa attrezzatura genera, utilizza e può irradiare energia di radiofrequenza e, se non è installata ed utilizzata in accordo alle istruzioni date, può causare interferenze dannose alle comunicazioni radio.

Tuttavia, non esiste la certezza che non si possano avere interferenze nel caso di installazioni specifiche. Qualora questa apparecchiatura causasse interferenze dannose alla ricezione di segnali radio o televisivi, cosa che può essere facilmente determinata spegnendo ed accendendo l'apparecchiatura, si raccomanda di cercare di correggere il problema ricorrendo a una delle misure presentate di seguito:

- Riorientare o riposizionare l'antenna di ricezione.
- Allontanare l'attrezzatura dal ricevitore.
- Collegare l'attrezzatura ad una presa di corrente che sia su un circuito diverso da quello a cui è collegata l'antenna.
- Se necessario, consultare un tecnico specializzato radio/TV per altri suggerimenti.

Si avvisa che cambiamenti e modifiche apportate all'attrezzatura, non espressamente approvate dalla parte responsabile alla conformità, possono annullare l'autorità dell'utente all'utilizzo dell'attrezzatura.



Al termine della sua durata, non smaltire l'attrezzatura insieme ai rifiuti domestici, portarla – invece – ad un centro di raccolta per il riciclaggio. Facendo così aiuterete a conservare l'ambiente.



# Contenuti

<b>Preparazione</b> .....	<b>1</b>
Conoscere la parti della videocamera .....	1
Inserimento della batteria .....	2
Caricamento della batteria.....	2
Inserimento di una schedamemoria (optional) .....	3
Accendere e spegnere la videocamera .....	3
Impostazione della lingua .....	4
Impostazione dell'ora.....	4
Lettura degli indicatori del display LCD .....	5
<b>Operazioni di base</b> .....	<b>6</b>
Registrazione di una sequenza video.....	6
Fotografare .....	7
Registrazione di una sequenza audio .....	8
Registrazione di un programma TV .....	9
Riproduzione delle registrazioni.....	10
Riproduzione delle registrazioni sul PC.....	11
Collegamento della videocamera al televisore .....	12
<b>Operazioni avanzate</b> .....	<b>14</b>
Operazioni dei menu.....	14
Voci del menu in modalità Fotocamera.....	14
Voci del menu in modalità Riproduzione .....	15
Voci del menu in modalità Impostazioni .....	16
Indicatore di carica della batteria .....	17
Durata della batteria .....	18
Capacità d'archiviazione.....	18
Specifiche .....	19
Requisiti del sistema.....	20
<b>Appendice</b> .....	<b>21</b>
➔ Istruzioni per ArcSoft Digital Theatre™ .....	21
➔ Istruzioni per ArcSoft TotalMedia™ Studio MV.....	22

# Preparazione

## ● Conoscere la parti della videocamera

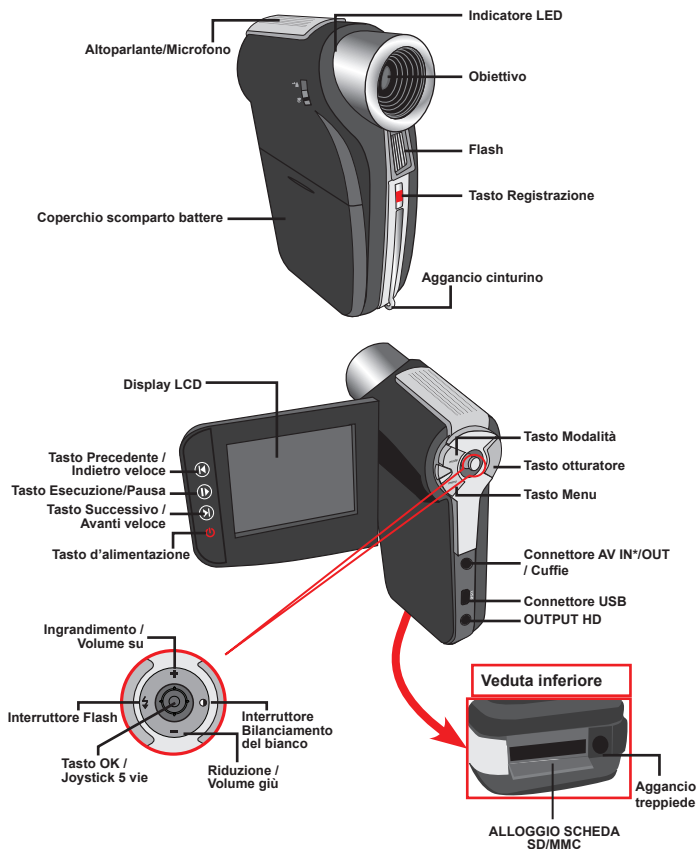

★ Solo per modelli selezionati. Fare riferimento alle descrizioni stampate sulla confezione per le specifiche dettagliate.

## ● Inserimento della batteria

1. Far scorrere, come mostrato, il coperchio dello scomparto batterie per aprirlo.
2. Inserire nello scomparto la batteria agli ioni di Litio fornita. Notare che i contatti metallici devono essere allineati con i contatti nello scomparto.
3. Dopo avere inserito la batteria in modo appropriato, rimettere il coperchio dello scomparto batterie.

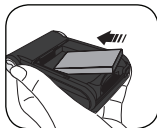

## ● Caricamento della batteria

Caricare la batteria almeno 8 ore prima dell'uso iniziale.

1. Collegare il cavo.  
Collegare una estremità dell'adattatore CA fornito in dotazione alla porta USB della videocamera, e l'altra estremità ad una presa a muro.

OPPURE

Collegare una estremità del cavo USB fornito in dotazione alla porta USB della videocamera, e l'altra estremità ad un PC acceso. Assicurarsi che la videocamera sia spenta.

2. Il LED di carica diventa di colore rosso e la ricarica si avvia.
3. Quando il caricamento è interrotto, oppure il pacco batteria è completamente carico, il LED di carica diventa di colore verde.

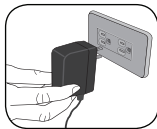
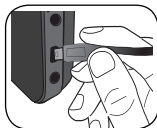

**OPPURE**

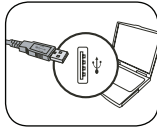

⚠ Non accendere la videocamera quando si usa il PC per caricare la batteria, diversamente la procedura sarà arrestata.



## ● Inserimento di una scheda memoria (optional)

Fare come segue per inserire la scheda memoria:

- (1) Aprire il monitor LCD.
- (2) Aprire facendo scorrere il coperchio alloggiamento scheda SD.
- (3) Spingere con delicatezza la scheda, come mostrato, finché raggiunge il fondo dell'alloggio.

Per rimuovere la scheda memoria, spingerla con delicatezza ed uscirà. Quindi estrarre la scheda dall'alloggio.

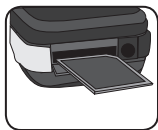
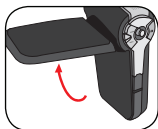

## ● Accendere e spegnere la videocamera

Per accendere la videocamera aprire il display LCD, oppure tenere premuto per 1 secondo il tasto Alimentazione.

Per spegnere la videocamera chiudere il display LCD, oppure tenere premuto per 1-3 secondi il tasto Alimentazione.

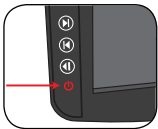
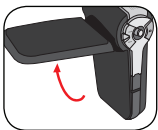

- ❗ Se la videocamera non si accende dopo avere premuto il tasto d'alimentazione, controllare che:
  1. Il pacco batteria sia inserito in modo appropriato nella videocamera.
  2. Il pacco batteria abbia carica sufficiente.
- ❗ Se la videocamera resta inattiva per un periodo prolungato, potrebbe spegnersi automaticamente in seguito all'impostazione della funzione di Spegnimento automatico.

## ● Impostazione della lingua

1. Accendere la videocamera.
2. Premere il tasto **MODE** per accedere al menu **MODALITÀ**.
3. Usare il **Joystick** per selezionare la modalità **Impostazioni** e premere **OK** per accedere al menu.
4. Usare il **Joystick** per selezionare la voce **Lingua** e poi premere **OK** per confermare.
5. Spostare il **Joystick** verso l'alto/il basso per selezionare una lingua.
6. Al termine, premere **OK** per confermare l'impostazione.

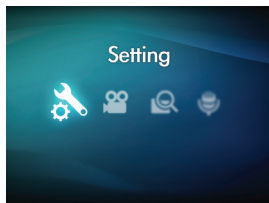

## ● Impostazione dell'ora

1. Accendere la videocamera.
2. Premere il tasto **MODE** per accedere al menu **MODALITÀ**.
3. Usare il **Joystick** per selezionare la modalità **Impostazioni** e premere **OK** per accedere al menu.
4. Usare il **Joystick** per selezionare la voce **Data e Ora** e poi premere **OK** per confermare.
5. Spostare il **Joystick** verso l'alto/il basso per regolare il valore. Spostare il **Joystick** verso sinistra/destra per passare tra i campi.
6. Al termine, premere **OK** per confermare l'impostazione.

## ● Lettura degli indicatori del display LCD

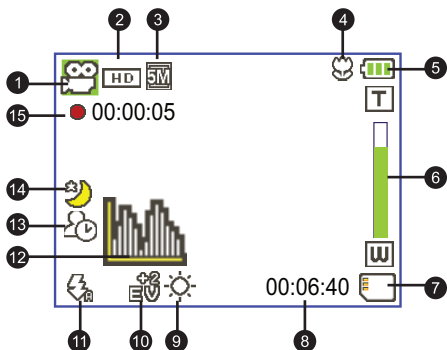

- |   |                                    |    |                                   |
|---|------------------------------------|----|-----------------------------------|
| 1 | Icona della modalità               | 9  | Modalità Bilanciamento del bianco |
| 2 | Risoluzione video                  | 10 | Modalità d'esposizione            |
| 3 | Risoluzione d'immagine             | 11 | Modalità flash                    |
| 4 | Modalità Macro                     | 12 | Modalità Istogramma               |
| 5 | Durata della batteria              | 13 | Modalità Autoscatto               |
| 6 | Indicatore Zoom                    | 14 | Modalità Scatto notturno          |
| 7 | Scheda SD inserita                 | 15 | Durata registrazione              |
| 8 | Tempo di registrazione disponibile |    |                                   |

- ! Il display LCD visualizzerà il rapporto 16:9 quando la risoluzione video è impostata su HD (720P).
- ! Il display LCD visualizzerà il rapporto 4:3 quando la risoluzione video è impostata su D1 (480P) o CIF. (Fare riferimento a pagina 7 per altre istruzioni dettagliate.)

# Operazioni di base

## ● Registrazione di una sequenza video

1. Impostare il fuoco in maniera appropriata. Di norma, è possibile impostare il fuoco su (▲) per la maggior parte delle condizioni di ripresa. Selezionare (▼) solo per primi piani.

**Nota: Assicurarsi di avere inserito la memoria prima di iniziare a registrare.**

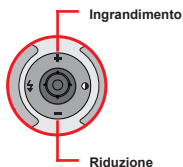

▲	50cm ~ ∞ (20" ~ ∞)
▼	30cm ~ 50cm (12" ~ 20")

2. Spostare il tasto **Zoom** verso l'alto o il basso per ingrandire o ridurre lo schermo. L'ingrandimento digitale è di 4X.
3. Premere il tasto **Registrazione** per avviare la registrazione.
4. Premere di nuovo il tasto **Registrazione** per terminare la registrazione.





- ❗ La funzione zoom è disponibile anche durante la registrazione
- ❗ È normale che la videocamera diventi calda in seguito all'uso / registrazione continuata a causa delle sue alte prestazioni.

# Fotografare

1. Impostare il fuoco in maniera appropriata. Di norma, è possibile impostare il fuoco su (  ) per la maggior parte delle condizioni di ripresa. Selezionare (  ) solo per primi piani.

**Nota: Assicurarsi di avere inserito la memoria prima di iniziare a registrare.**

	50cm ~ ∞ (20" ~ ∞)
	30cm ~ 50cm (12" ~ 20")

2. Spostare il tasto **Zoom** verso l'alto o il basso per ingrandire o ridurre lo schermo. L'ingrandimento digitale è di 4X.

 Regolare altre impostazioni avanzate, se necessario.

3. Poi premere il tasto **Otturatore** per acquisire la fotografia.

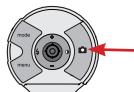
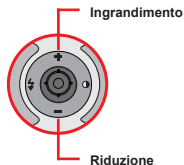

 A causa della funzione d'acquisizione del sensore, l'anteprima del display LCD e le proporzioni dell'immagine acquisita varieranno in base alle diverse impostazioni della risoluzione video. L'acquisizione dell'immagine della videocamera è impostata mentre le risoluzioni sono diverse.

Risoluzione video	Anteprima	Fotografare e mettere a fuoco
HD (1280x720)	Rapporto 16:9 	Rapporto 4:3 
D1 (720x480)	Rapporto 4:3 	Rapporto 4:3 
CIF (352x288)		

## ● Registrazione di una sequenza audio

1. Accendere la videocamera.
2. Premere il tasto **MODE** per accedere al menu **MODALITÀ**.
3. Usare il **Joystick** per selezionare la modalità **Registrazione audio** e premere **OK** per accedere al menu.
4. Premere il tasto **Registrazione** per avviare la registrazione
5. Premere di nuovo il tasto **Registrazione** per terminare la registrazione.

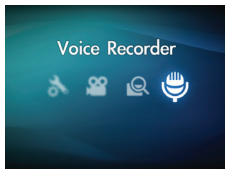

★ Solo per modelli selezionati. Fare riferimento alle descrizioni stampate sulla confezione per le specifiche dettagliate.

## ● Registrazione di un programma TV

La tecnologia avanzata di registrazione video consente di registrare programmi TV usando un cavo AV-IN.

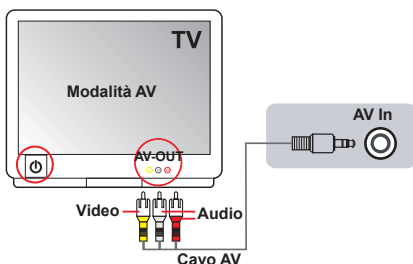



1. Accendere il televisore o il lettore DVD.
2. Collegare il cavo AV al terminale AV-Out del televisore o del lettore DVD.  
(Di norma non è necessario cambiare la modalità; fare riferimento al Manuale Utente del televisore o del lettore DVD.)
3. Accendere la videocamera.
4. Collegare le estremità audio e video del cavo AV (di colore giallo/bianco/rosso) ai connettori "AV-OUT" del televisore.
5. Collegare l'altra estremità del cavo AV alla porta "AV In" della videocamera. Quando sullo schermo appare il messaggio, selezionare "AV-IN".
6. Assicurarsi che le immagini visualizzate sul televisore o sul lettore DVD siano visualizzate anche sul display LCD della videocamera.
7. Premere il tasto Registrazione per avviare la registrazione.
8. Premere di nuovo il tasto Registrazione per terminare la registrazione.

# ● Riproduzione delle registrazioni

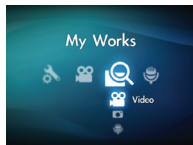
1. Premere il tasto **MODALITÀ** ed usare il **Joystick** per passare alla modalità **"I miei lavori"**. Oppure premere il tasto **Esecuzione/Pausa** (▶) sulla sinistra del display LCD.
2. Sotto **I miei lavori** ci sono tre cartelle: **Video**, **Immagini** e **Audio**. Selezionare Video, Immagini o Audio e poi premere il tasto **OK** per accedere alla modalità Indice.
3. Operazioni in modalità di riproduzione:

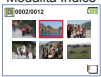

Tipo di file	Come fare per...	Azione
<b>Modalità Indice</b>  <b>Modalità Schermo intero</b> 	<p>Permette di passare tra la modalità Indice e la modalità Schermo intero</p>	<p>In modalità Indice, premere il tasto <b>OK</b> per passare alla modalità schermo intero. In modalità schermo intero, premere il tasto <b>MENU</b> per passare alla modalità Indice.</p>
	<p>Passare tra i vari file</p>	<p>1. In modalità Indice: Usare il <b>Joystick</b> per spostare la casella evidenziata. 2. In modalità Schermo intero: Usare il <b>Joystick</b> per spostarsi verso sinistra o destra.</p>
Video e Audio	<p>Avviare l'esecuzione</p>	<p>L'esecuzione è avviata automaticamente quando il file è selezionato (in modalità schermo intero).</p>
	<p>Mettere in pausa / riprendere l'esecuzione</p>	<p>Premere il tasto <b>OK</b> durante l'esecuzione / durante la pausa.</p>
	<p>Regolazione del volume</p>	<p>Durante l'esecuzione, usare il <b>Joystick</b> per spostarsi verso l'alto o il basso.</p>
	<p>Terminare l'esecuzione</p>	<p>Premere il tasto <b>MENU</b> durante l'esecuzione.</p>
	<p>Tomare alla schermata d'anteprima</p>	<p>Premere il tasto <b>Otturatore</b>.</p>
	<p>Avanti veloce</p>	<p>Durante l'esecuzione, premere il tasto <b>Successivo</b> (▶). Per terminare, premere il tasto <b>Esecuzione/Pausa</b> (▶).</p>
	<p>Indietro veloce</p>	<p>Durante l'esecuzione, premere il tasto <b>Precedente</b> (◀). Per terminare, premere il tasto <b>Esecuzione/Pausa</b> (▶).</p>
	<p>Selezionare il file successivo</p>	<p>In stato di pausa o di fermo, premere il tasto <b>Successivo</b> (▶).</p>
	<p>Selezionare il file precedente</p>	<p>In stato di pausa o di fermo, premere il tasto <b>Precedente</b> (◀).</p>
Immagine	<p>Ingrandimento/ Riduzione</p>	<p>Usare il <b>Joystick</b> per spostarsi verso l'alto o il basso.</p>
	<p>Bloccare / sbloccare il quoziente zoom</p>	<p>Quando il rapporto zoom è superiore a 1.0x, premere il tasto <b>OK</b>.</p>
	<p>Navigare all'interno di un'immagine ingrandita</p>	<p>Quando il rapporto zoom è bloccato, usare il <b>Joystick</b> per spostarsi nell'immagine.</p>



# ● Riproduzione delle registrazioni sul PC

## ▣ Installazione del software

Si prega di notare che i video registrati sono in formato .mov. Quindi, sono necessari dei programmi speciali per visualizzare le registrazioni sul PC. Al primo utilizzo, assicurarsi di avere QuickTime 7.0 sul PC. In caso contrario, seguire le istruzioni che seguono per installare il software.

Scaricare QuickTime 7.0 dal seguente sito:

<http://www.apple.com/quicktime/download/win.html>

### OPPURE

Installare il programma HD-DV DECODER del CD fornito in dotazione.

(\* HD-DV DECODER è progettato per riprodurre con Windows Media Player 10 e 11 i file .mov registrati dalla videocamera.)

## ▣ Collegamento al PC e salvataggio dei file

Dopo avere installato in modo appropriato il software sul PC, attenersi alle procedure che seguono.

1. Accendere la videocamera.
2. Collegare la videocamera (con la scheda SD inserita) al computer usando il cavo USB.
3. Apparirà automaticamente una finestra di dialogo. Selezionare la voce **“Apri cartella per visualizzare i file”** e fare clic su **“OK”**.
4. Se la finestra di dialogo non appare automaticamente, fare doppio clic su **“Risorse del computer”** ed aprire il **“Disco rimovibile”**.
5. Fare doppio clic sulla cartella **DCIM**.
6. Fare doppio clic sulla cartella **100MEDIA**.
7. Copiare i file che si vogliono conservare e salvarli nella posizione desiderata sul computer.

## ● Collegamento della videocamera al televisore

Attenersi alle fasi che seguono per collegare la videocamera ed il televisore usando i cavi AV fornito in dotazione per la visualizzazione in tempo reale. Si possono visualizzare le sequenze video e le fotografie sul televisore e condividerle con amici e famigliari.

### 📺 Collegamento della videocamera al televisore HDTV

Per HDTV qui si intendono le porte d'input HDTV integrate del televisore che consentono l'esecuzione di risoluzione ad alta qualità HD (720P) quando è eseguito il collegamento.

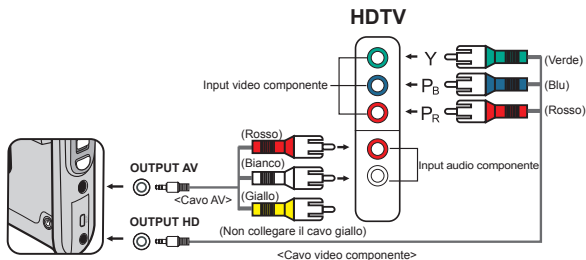

1. Accendere il televisore HDTV.
2. Accendere la videocamera.
3. Collegare una estremità del cavo video componente alla porta (Component Video IN) del televisore HDTV e l'altra estremità alla porta (HD OUT) della videocamera.
4. Collegare una estremità del cavo AV alla porta (Component Audio IN) del televisore HDTV e l'altra estremità alla porta (AV OUT) della videocamera. (Non collegare il connettore giallo alla porta AV-IN del televisore HDTV.)
5. Premere l'interruttore modalità del televisore HDTV e selezionare "Input Componente".

❗ Se si registra una sequenza con risoluzione HD mentre è collegato il televisore HDTV, lo schermo TV abbasserà la risoluzione video a D1 (480P) a causa della velocità bit dei dati, però i file registrati manterranno la risoluzione HD (720P) senza alcuna modifica.

❗ Quando è eseguito il collegamento al televisore, la funzione Zoom non è disponibile.

## ▶ Collegamento della videocamera al televisore standard

TV = Televisore tradizionale CRT

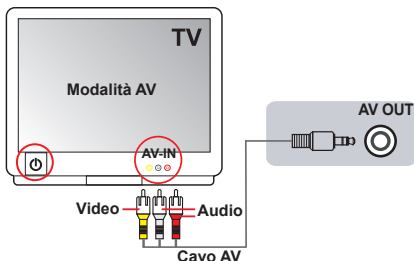

1. Accendere il televisore ed impostarlo sulla modalità AV.
2. Collegare le estremità audio e video del cavo AV (di colore giallo/bianco/rosso) ai connettori "AV-IN" del televisore.
3. Accendere la videocamera.
4. Collegare l'altra estremità del cavo AV alla porta "AV out" della videocamera. Quando sullo schermo appare il messaggio, selezionare "AV- Out".

# Operazioni avanzate

## Operazioni dei menu

Le voci del menu forniscono varie opzioni che permettono di sintonizzare con precisione le funzioni della videocamera.

La tavola che segue illustra i dettagli sulle operazioni dei menu.

Come fare per...	Azione
Fare apparire il menu	Premere il tasto <b>MENU</b> .
Spostare l'evidenziatore	Usare il <b>Joystick</b> per spostarsi verso l'alto o il basso.
Accedere ai menu secondari / Confermare una voce	Premere il tasto <b>OK</b> .
Uscire dal menu / Tornare al menu precedente	Premere il tasto <b>MENU</b> (quando si è nel menu secondario).

## Voci del menu in modalità Fotocamera

Accendere → Premere il tasto **Menu**.





Voce	Opzione	Descrizione
Risoluzione video	HD	Imposta la risoluzione video HD (1280x720 pixel).
	D1	Imposta la risoluzione video su D1 (720x480 pixel).
	CIF	Imposta la risoluzione video su CIF (352x240 pixel).
Risoluzione d'immagine	3M	Imposta la risoluzione d'immagine su 3 megapixel.
	5M	Imposta la risoluzione d'immagine su 5 megapixel.
	8M	Imposta la risoluzione d'immagine su 8 megapixel.
Scatto notturno	Attiva/Disattiva	Questa impostazione consente di scattare fotografie con uno sfondo scuro. Poiché la velocità dell'otturatore diminuisce quando si fotografa in ambienti bui, si raccomanda di usare un treppiede per eliminare sfocature provocate dal movimento delle mani. <b>Avviso: I disturbi aumentano quando è abilitata la funzione Scatto notturno.</b>
BB (Bilanciamento del bianco)	Automatico	La macchina regola automaticamente il bilanciamento del bianco.
	Sole	Questa impostazione è adatta per registrazione in esterni con tempo soleggiato.
	Nuvoloso	Questa impostazione è adatta per registrazione in esterni con condizioni di tempo nuvoloso o in zone d'ombra.
	Fluorescente	Questa impostazione è adatta per registrazione in interni con illuminazione a lampade fluorescenti, oppure in ambienti con temperatura colore alta.
	Tungsteno	Questa impostazione è adatta per registrazione in interni con illuminazione a lampade incandescenti, oppure in ambienti con temperatura colore bassa.

## ● Voci del menu in modalità Fotocamera (segue)

Voce	Opzione	Descrizione
Flash	Attiva	Il flash è attivato forzatamente ad ogni scatto.
	Automatico	Il flash si attiva automaticamente quando la luce è insufficiente.
	Disattiva	Il flash è disabilitato.
Effetti	Normale	Acquisisce le registrazioni con i colori naturali.
	B/N	Acquisisce le registrazioni in bianco e nero.
	Classica	Acquisisce le registrazioni con colori nei toni seppia.
Esposizione	-2~+2	Regolare manuale dell'esposizione per ottenere effetti migliori quando l'immagine precedente appare troppo chiara o troppo scura. Un valore positivo indica che l'immagine apparirà più chiara del normale, mentre un valore negativo indica l'opposto.
Autoscatto	Attiva/Disattiva	Abilita/disabilita l'autoscatto. Dopo avere attivato l'autoscatto, ed avere premuto il tasto Otturatore, la videocamera attenderà dieci secondi prima di registrare.
Istogramma	Attiva/Disattiva	Abilita/disabilita la visualizzazione su schermo dell'istogramma.
Icona	Attiva/Disattiva	Abilita/disabilita la visualizzazione delle icone OSD (On Screen Display) sullo schermo.

## ● Voci del menu in modalità Riproduzione

Accendere → Premere il tasto **MODE** → Usare il **Joystick** per passare alla modalità **I miei lavori** → Selezionare la cartella **Video**, **Immagini** o **Audio** → Premere il tasto **OK** → Premere il tasto **MENU** .

Voce	Opzione	Descrizione
 Elimina uno	Si/No	Elimina il file corrente.
 Elimina tutto	Si/No	Elimina tutte le immagini ed i file video/audio archiviati nella memoria.
 Presentazione / Esecuzione video	-	La videocamera visualizza le immagini in sequenza. Premere il tasto OK per terminare la presentazione/esecuzione.
 Blocca	Si/No	Possono essere bloccati file singoli multipli oppure tutti i file. Un file bloccato non può essere cancellato usando le funzioni di eliminazione. D'altra parte, la funzione di formattazione cancellerà tutti i file bloccati e non bloccati.

\* Se nella videocamera non ci sono file, non sarà visualizzata alcuna voce.

## Voci del menu in modalità Impostazioni

Accendere → Premere il tasto **MODE** → Selezionare la modalità **Impostazioni** (  )  
→ Premere il tasto **OK**.





Voce	Opzione	Descrizione
Data e ora	-	Imposta data e ora.
Suoni	Attiva/ Disattiva	Abilita/disabilita l'avviso sonoro.
Frequenza	50Hz	Imposta la frequenza su 50Hz*.
	60Hz	Imposta la frequenza su 60Hz*.
Uscita TV	NTSC	Imposta la compatibilità del sistema TV su NTSC. Questa opzione è adatta per le zone dell'America, Taiwan, Giappone e Corea.
	PAL	Imposta la compatibilità del sistema TV su PAL. Questa opzione è adatta per le zone della Germania, Inghilterra, Italia, Olanda, Cina, Giappone ed Hong Kong.
Icona	Attiva/ Disattiva	Abilita/disabilita la visualizzazione delle icone OSD sullo schermo.
Luminosità LCD	-2~+2	Imposta la luminosità del display LCD. Un valore positivo rende più luminoso il display LCD; un valore negativo rende più scuro il display LCD.
Formatta	Sì	Formatta il supporto d'archiviazione. Notare che tutti i file archiviati nel supporto saranno eliminati in modo irrecuperabile.
	No	Annulla l'azione.
Spegnimento automatico	Disattiva	Disabilita la funzione di Spegnimento automatico.
	1 minuti	La videocamera si spegne automaticamente quando resta inattiva per più di 1 minuto.
	3 minuti	La videocamera si spegne automaticamente quando resta inattiva per più di 3 minuti.
	5 minuti	La videocamera si spegne automaticamente quando resta inattiva per più di 5 minuti.
Lingua	-	Permette di selezionare la lingua usata per l'OSD.
Predefinito	Attiva	Ripristina le impostazioni predefinite. Notare che le impostazioni correnti saranno sovrascritte.
	Disattiva	Annulla l'azione.

## ● Voci del menu in modalità Impostazioni (segue)

\* Tabella d'impostazione della frequenza:

<b>Zona</b>	Inghilterra	Germania	Francia	Italia	Spagna	Olanda	Russia
<b>Impostazione</b>	50Hz	50Hz	50Hz	50Hz	50Hz	50Hz	50Hz
<b>Zona</b>	Portogallo	America	Taiwan	Cina	Giappone	Corea	Tailandia
<b>Impostazione</b>	50Hz	60Hz	60Hz	50Hz	50/60Hz	60Hz	50Hz

## ● Indicatore di carica della batteria

Icona	Descrizione
	Batteria completamente carica
	Durata media della batteria
	Batteria scarica * Il flash e le luci LED saranno disabilitate.
	Batteria esaurita

**Nota:** per evitare l'ammanco improvviso di alimentazione, si raccomanda di sostituire la batteria quando l'icona indica che la batteria è scarica.

## ● Durata della batteria

Fotografia	Sequenza video
Numero di scatti	Tempo di ripresa (minuti)
200	90
* Scatto ogni 30 secondi ** Il flash è disattivo *** La risoluzione è impostata su 5M (2592 x 1944)	* La risoluzione è impostata su HD (1280x720 pixel)

**Nota:** questa tavola è solo per riferimento. La durata effettiva della batteria dipende dal tipo di batteria e dal livello di carica.

## ● Capacità d'archiviazione

Memoria	Video (min.)			Fotografia		
	HD	D1	CIF	8M	5M	3M
Scheda SD (256MB)	7	18	40	95	145	230
Scheda SD (512MB)	15	36	80	190	290	460
Scheda SD (1GB)	30	72	160	380	580	920
Scheda SD (2GB)	60	144	320	770	1160	1840
Scheda SD (4GB)	120	288	640	1540	2320	3680

**Nota:** il valore attuale della capacità può variare (fino al  $\pm 30\%$ ) in base alla saturazione del colore ed alla complessità del soggetto e di ciò che lo circonda.



## ● Specifiche

Voce	Descrizione
Modello	Videocamera 5 Megapixel
Sensore immagine	5 Mega (2592 x 1944 pixel)
Risoluzione	Fotografia: 3M/5M/8M 1280x720 (HD) 720x480 (D1) 352x240 (CIF)
Obiettivo	Obiettivo fisso (F3.0; f=7.45mm)
Formato file	MOV, JPEG, WAV
Velocità fotogrammi video	1280x720 fino a 30fps 720x480 fino a 30fps 352x240 fino a 30fps
Memoria esterna	Scheda SD/MMC (supporta schede SDHC fino a 32GB)
Display LCD	LCD 2.4"
Zoom digitale	4X
Uscita TV	Output componente, sistema NTSC/PAL supportato
Interfaccia	USB 2.0
Microfono	Sì
Altoparlante	Sì
Scatto notturno	Sì (in modalità fotografia e video)
Batteria	Batteria ricaricabile agli ioni di Litio compatibile NP60

**Nota:** le specifiche sono soggette a modifica senza preavviso.

## ● Requisiti del sistema

I requisiti del sistema sono diversi in base alle varie impostazioni di risoluzione video:

Risoluzione video	Requisiti del sistema PC
HD (1280 x 720) a 30fps	Nessun driver necessario per Windows SP2, XP, Vista o superiore (QuickTime 7.0 o superiore) CPU: Pentium 4, 3.0GHz o superiore RAM di sistema: 512MB (1GB raccomandato) Scheda video: nvidia Geforece 7600 o ATI X1600, o superiore con 256MB di RAM
D1 (720x480) a 30fps	Nessun driver necessario per Windows 2000/XP, XP, Vista o superiore (QuickTime 7.0 o superiore)
CIF (352 x 288) a 30fps	CPU: Pentium 4, 1.5GHz o superiore RAM di sistema: 256MB (512MB o più raccomandati) Scheda video: 64MB (128MB o più raccomandati)

# Appendice

## ➤ Istruzioni per ArcSoft Digital Theatre™

### Introduzione

ArcSoft Digital Theatre è una applicazione di riproduzione d'alta qualità che migliora la visione dei film.

### Uso del programma

Qui si può trovare un riassunto di tutti i tasti ed il controllo disponibili.

Si può anche fare clic col tasto destro del mouse sulla schermata video per accedere a molti degli stessi controlli in formato di menu.



#### ■ Controlli di base

	Esegui
	Termina
	Pausa
	Capitolo precedente
	Capitolo successivo
	Indietro
	Avanti veloce

#### ■ Barra degli strumenti

	Selezione origine
	Espelli / Chiudi
	Configurazione
	Acquisizione immagine

#### ■ Tasti: Menu, Capitolo e Altro

	Menu	Visualizza tutti i menu DVD.
	Capitolo	Visualizza tutti i capitoli DVD.
	Altro	Aprire i pannelli secondari per accedere ai controlli secondari di navigazione DVD/ VCD o d'impostazione video/audio.

#### ■ Icona Guida, Nascondi e Allega



	Guida	Aprire questo file della Guida.
	Nascondi	Nasconde il pannello di controllo principale.
	Allega	Mostra il pannello di controllo principale sulla schermata di riproduzione. Fare di nuovo clic su tasto per chiuderlo.

# ➔ Istruzioni per ArcSoft TotalMedia™ Studio MV

## Introduzione

Benvenuto su ArcSoft TotalMedia™ Studio MV, un programma divertente e facile da usare che permette di creare incredibili film DVD personalizzati!

## Ottenere i file multimediali

Il primo passo per creare il film include la scelta e/o la creazione del file multimediale che si vuole includere.

### ■ Inserimento dei file multimediali

Facendo clic sul tasto relativo, si può sfogliare il sistema per cercare le sequenze video ed aggiungerle al film. Ciascun file selezionato è aggiunto come un capitolo separato. Per inserire un nome di capitolo personalizzato facendo oppio clic sul titolo del capitolo.

### ■ Ambiente Taglio / Authoring

Questa area consente di tagliare l'inizio e al fine di ciascuna sequenza video aggiunta al progetto. Si possono anche importare fotogrammi video ed usarli come miniature dei capitoli. I controlli standard di riproduzione possono essere usati durante il taglio del video:

1. Usare i controlli d'anteprima (e.g. esegui/pausa/avanti/indietro) per portarsi all'inizio della parte che si vuole tagliare.  
**Nota:** Per i video lunghi più di 10 minuti, apparirà una barra di "ricerca" sotto la barra del tempo per indicare la posizione corrente del video.
2. Fare clic sul tasto "Marcatura inizio".
3. Usare i controlli d'anteprima (e.g. esegui/pausa/avanti/indietro) per portarsi alla fine della parte che si vuole tagliare.
4. Fare clic sul tasto "Marcatura fine".

**Nota:** Ripetendo le fasi 1-4 si possono rimuovere sezioni multiple di un video.

- Usare il tasto Annulla/Ripristina quando si fa un errore.
- Premere il tasto "cancella tutto" per rimuovere tutte le aree tagliare e ripristinare il video alla sua lunghezza originale.
- I tasti "Vai a" possono essere usati per passare alla modifica precedente o successiva sul timer.

- Imposta come tasto di menu

Usando i controlli Esegui/Pausa, fare clic su "Pausa" quando si arriva alla scena che si vuole usare come tasto del capitolo, poi fare clic sull'icona della freccia a fianco dell'area d'anteprima.

- Merge

Questa funzione consente di unire diverse sequenze video.

- Esporta

Questa funzione fornisce le opzioni d'impostazione dei parametri video e poi salva come un unico file.

#### **■ Crea nuovo file multimediale**

Qui si possono aggiungere i menu secondari o i layer di testo al file multimediale selezionato.

- Menu secondario

Crea un nuovo menu secondario all'interno dei menu selezionati.

- Testo

Aggiunge layer di testo alla diapositiva selezionata. Si avranno le stesse opzioni di testo del menu titoli.

## **Design**

In questa fase si può cambiare l'aspetto del menu del film. Questo include il cambio del design dello sfondo, inserimento dei titoli dei capitoli del film, riarrangiare il layout dei tasti dei capitoli.

## **Anteprima/Produzione**

Quando si è pronti a registrare la creazione su disco, attenersi alle fasi che seguono:

#### **■ Anteprima**

Usare i controlli d'anteprima sulla parte inferiore dello schermo per vedere il film prima di registrarlo sul disco.

#### **■ Produzione**

Quando si è pronti a creare il disco, fare clic sul tasto "Masterizza" ed apparirà la finestra "Produzione":

- Inserire un nome per il disco.
- Scegliere lo standard TV che si vuole usare (NTSC per USA e Giappone, oppure PAL per Europa o Cina).
- Scegliere una destinazione per salvare il film compilato, selezionare il masterizzatore oppure il disco rigido.

## Bienvenido:

Querido usuario, gracias por adquirir este producto.

Se ha invertido una gran cantidad de tiempo y mucho esfuerzo en desarrollar este producto, por lo que esperamos que lo pueda disfrutar durante muchos años.

## Aviso de seguridad:

1. No deje caer, perfore ni desmonte la cámara; si lo hace, la garantía quedará invalidada.
2. Evite que entre en contacto con el agua y séquese las manos antes de utilizar el producto.
3. No exponga la cámara a altas temperaturas ni la deje donde incida sobre ella la luz directa del sol. Si lo hace, la cámara puede resultar dañada.
4. Utilice la cámara con cuidado. No ejerza mucha presión en el cuerpo de la cámara.
5. Por su propia seguridad, no utilice la cámara cuando haya tormenta o rayos.
6. No utilice baterías de especificaciones diferentes. Si lo hace, la cámara podría sufrir daños irreparables.
7. Quite la batería si no va a utilizar la cámara durante un prolongado período de tiempo, ya que una batería deteriorada puede afectar a la funcionalidad de la misma.
8. Quite la batería si muestra signos de fuga o distorsión.
9. Utilice únicamente accesorios especificados por el fabricante.
10. Mantenga la cámara fuera del alcance de los niños.

## Declaración de cumplimiento de las normas FCC:

Este dispositivo cumple el Apartado 15 de las normas FCC. El funcionamiento está sujeto a las siguientes dos condiciones: (1) Este dispositivo no debe causar interferencias perjudiciales, y (2) Este dispositivo debe aceptar cualquier interferencia recibida, incluidas aquellas que provoquen un funcionamiento no deseado.



Este equipo se ha probado y se ha demostrado que cumple los límites de un dispositivo digital de Clase B, de acuerdo con el Apartado 15 de la normativa FCC. Estos límites están diseñados para proporcionar una protección razonable contra las interferencias perjudiciales en instalaciones residenciales. Este equipo genera, utiliza y puede irradiar energía de radiofrecuencia y, si no se instala y utiliza siguiendo las instrucciones, puede causar interferencias perjudiciales a las comunicaciones de radio.

Sin embargo, no existen garantías de que el equipo no provoque interferencias en una instalación particular. Si este equipo provoca interferencias a la recepción de radio o televisión, lo que puede determinarse encendiéndolo y apagándolo, es recomendable intentar corregir dichas interferencias mediante una o varias de las siguientes medidas:

- Reorientar o reubicar la antena receptora.
- Alejar el equipo del receptor.
- Enchufar el equipo a una toma de corriente de un circuito diferente al que está conectado el receptor.
- Solicitar ayuda al proveedor o a un profesional de radio y televisión con experiencia.

Se advierte que los cambios o modificaciones realizados en el equipo no aprobados expresamente por la parte responsable del cumplimiento anularán la autorización para utilizar dicho equipo.



No arroje el aparato a la basura doméstica convencional al final de su período de vida útil. Debe depositarlo en un punto limpio oficial para su reciclaje. De esta forma ayudará a conservar el medio ambiente.



# Tabla de contenido

<b>Procedimientos iniciales .....</b>	<b>1</b>
Introducción a las partes de la videocámara .....	1
Instalar la batería .....	2
Cargar la batería .....	2
Insertar una tarjeta de memoria (opcional) .....	3
Encender y apagar la videocámara .....	3
Establecer el idioma .....	4
Establecer la hora .....	4
Leer los indicadores LCD .....	5
<b>Funcionamiento básico .....</b>	<b>6</b>
Grabar un clip de vídeo .....	6
Capturar una imagen estática .....	7
Grabar un clip de voz .....	8
Grabar programas de televisión .....	9
Reproducir las grabaciones .....	10
Reproducir las grabaciones en PC .....	11
Conectar la videocámara a un televisor .....	12
<b>Funcionamiento avanzado .....</b>	<b>14</b>
Uso de los menús .....	14
Elementos de menú en el modo Cámara .....	14
Elementos de menú en el modo Reproducción .....	15
Elementos de menú en el modo Configuración .....	16
Indicador de carga de la batería .....	17
Vida de la batería .....	18
Capacidad de almacenamiento .....	18
Especificaciones técnicas .....	19
Requisitos del sistema .....	20
<b>Apéndice .....</b>	<b>21</b>
➔ Instrucciones para ArcSoft Digital Theatre™ .....	21
➔ Instrucciones para ArcSoft TotalMedia™ Studio MV .....	22

# Procedimientos iniciales

## ● Introducción a las partes de la videocámara

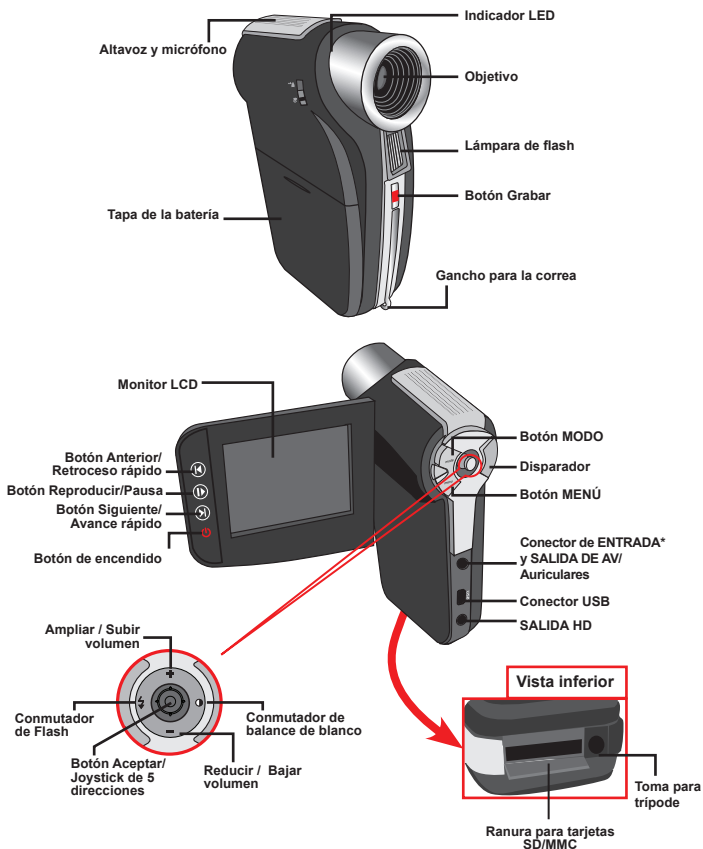

★ Sólo en modelos concretos. Consulte el texto impreso en el paquete para obtener las especificaciones detalladas.



## ● Instalar la batería

1. Desplace la tapa de la batería tal y como se indica en la figura.
2. Coloque la batería de ión-litio en el compartimento. Tenga en cuenta que los contactos metálicos deben estar alineados con los del compartimento.
3. Tras instalar la batería correctamente, vuelva a colocar su tapa.

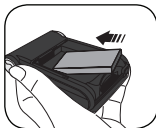

## ● Cargar la batería

Cargue la batería al menos durante 8 horas la primera vez que la utilice.

1. Conecte el cable.  
Conecte un extremo del adaptador de CA proporcionado al puerto USB de la videocámara y el otro extremo a una toma de corriente eléctrica.

O BIEN

Conecte un extremo del cable USB proporcionado al puerto USB de la videocámara y el otro extremo a un equipo conectado a la alimentación. Asegúrese de que la videocámara está apagada.

2. El indicador LED de carga se iluminará en color rojo y la carga se iniciará.
3. Cuando la carga se interrumpa o la batería esté completamente cargada, el LED de carga se iluminará en color verde.

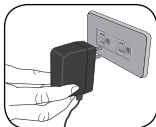
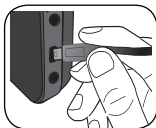

**O BIEN**

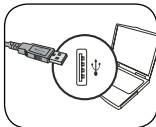

⚠ Si utiliza su PC para cargar la batería, no proporcione alimentación a la videocámara. Si lo hace, la carga se detendrá.

## ● Insertar una tarjeta de memoria (opcional)

Para insertar la tarjeta de memoria, realice el siguiente procedimiento:

- (1) Abra el monitor LCD.
- (2) Deslice la tapa de la tarjeta SD para abrirla.
- (3) Empuje suavemente la tarjeta tal y como se indica hasta que alcance la parte inferior de la ranura.

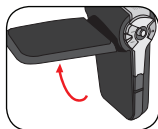

Para extraer la tarjeta de memoria, empújela suavemente y saltará hacia fuera. A continuación, tire de la tarjeta hacia fuera de la ranura.

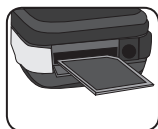

## ● Encender y apagar la videocámara

Abra el monitor LCD o mantenga presionado el botón Encendido durante 1 segundo para encender la cámara.

Para apagar la videocámara, mantenga presionado el botón Encendido entre 1 y 3 segundos o cierre el monitor LCD.

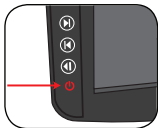
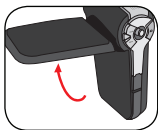

- ❗ Si la videocámara no se enciende tras pulsar el botón Encendido, compruebe lo siguiente:
  1. Que la batería esté bien instalada en la videocámara.
  2. Que la batería tenga suficiente carga.
- ❗ Si la videocámara permanece inactiva durante un largo período de tiempo, puede apagarse automáticamente por la función de apagado automático.

## ● Establecer el idioma

1. Encienda la videocámara.
2. Presione el botón **MODO** para entrar en el menú **MODO**.
3. Utilice el control del **joystick** para seleccionar el modo **Configuración** y presione **Aceptar** para entrar en la pantalla de menús.
4. Utilice el **joystick** para seleccionar el elemento **Idioma** y, a continuación, presione **Aceptar** para confirmar la selección.
5. Mueva el **joystick** hacia arriba o hacia abajo para seleccionar un idioma.
6. Cuando haya terminado, presione **Aceptar** para confirmar la configuración.

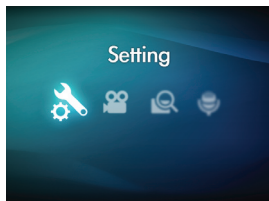

## ● Establecer la hora

1. Encienda la videocámara.
2. Presione el botón **MODO** para entrar en el menú **MODO**.
3. Utilice el control del **joystick** para seleccionar el modo **Configuración** y presione **Aceptar** para entrar en la pantalla de menús.
4. Utilice el **joystick** para seleccionar el elemento **Fecha y hora** y, a continuación, presione **Aceptar** para confirmar la selección.
5. Mueva el **joystick** hacia arriba o hacia abajo para ajustar el valor. Mueva el **joystick** hacia la izquierda o hacia la derecha para recorrer los campos.
6. Cuando haya terminado, presione **Aceptar** para confirmar la configuración.

## ● Leer los indicadores LCD

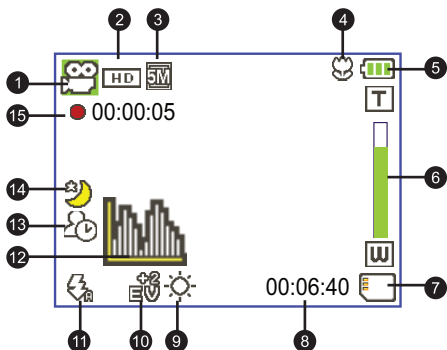



- |   |                                  |    |                               |
|---|----------------------------------|----|-------------------------------|
| 1 | Icono de modo                    | 9  | Modo de balance de blanco     |
| 2 | Resolución de los vídeos         | 10 | Modo de exposición            |
| 3 | Resolución de la imagen          | 11 | Modo de flash                 |
| 4 | Modo Macro                       | 12 | Modo de histograma            |
| 5 | Ciclo de vida útil de la batería | 13 | Modo de disparador automático |
| 6 | Indicador de la relación de zoom | 14 | Modo de disparo nocturno      |
| 7 | Tarjeta SD insertada             | 15 | Tiempo de grabación           |
| 8 | Tiempo de grabación restante     |    |                               |



- ! La pantalla LCD mostrará una relación 16:9 cuando esté establecida la resolución de vídeo HD (720P).
- ! La pantalla LCD mostrará una relación 4:3 cuando esté establecida la resolución D1 (480P) o CIF. (Consulte la página 7 para obtener información más detallada.)

# Funcionamiento básico

## ● Grabar un clip de vídeo

1. Establezca el enfoque en un valor adecuado. Por lo general, el enfoque se puede establecer en (  ) para la mayoría de las condiciones de grabación. Seleccione la opción (  ) solamente para primeros planos.

**Nota: asegúrese de que la tarjeta de memoria está insertada antes de grabar.**

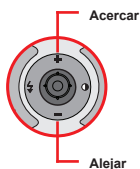

	50cm ~ ∞ (20" ~ ∞)
	30cm ~ 50cm (12" ~ 20")

2. Mueva el botón **Zoom** hacia arriba o hacia abajo para acercar o alejar la pantalla. El factor máximo de ampliación digital es 4X.
3. Presione el botón **Grabar** para iniciar la grabación.
4. Presione de nuevo el botón **Grabar** para detener la grabación.





- ❗ La función de zoom también está disponible durante la grabación.
- ❗ Es normal que la videocámara se caliente cuando se utiliza o graba durante un prolongado período de tiempo debido a su alto rendimiento.

## Capturar una imagen estática

1. Establezca el enfoque en un valor adecuado. Por lo general, el enfoque se puede establecer en (  ) para la mayoría de las condiciones de grabación. Seleccione la opción (  ) solamente para primeros planos.

**Nota: asegúrese de que la tarjeta de memoria está insertada antes de grabar.**

	50cm ~ ∞ (20" ~ ∞)
	30cm ~ 50cm (12" ~ 20")

2. Mueva el botón **Zoom** hacia arriba o hacia abajo para acercar o alejar la pantalla. El factor máximo de ampliación digital es 4X.

 Cuando sea necesario, ajuste otros parámetros avanzados.

3. Pulse el botón **Obturador** para capturar la imagen.

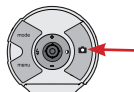
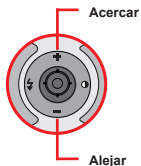

 Debido a la función de captura del sensor, la vista previa de la pantalla LCD y la relación de captura de imágenes fijas variará en función de las diferentes resoluciones de vídeo. La captura de imágenes de la cámara se establece cuando las resoluciones de vídeo son diferentes.

Resolución de los vídeos	Vista previa	Tomar imágenes y enfocar
HD(1280x720)	Relación 16:9 	Relación 4:3 
D1(720x480)	Relación 4:3 	Relación 4:3 
CIF(352x288)		

## ● Grabar un clip de voz

1. Encienda la videocámara.
2. Presione el botón **MODO** para entrar en el menú **MODO**.
3. Utilice el control del **joystick** para seleccionar el modo **Grabadora de voz** y presione **Aceptar** para entrar en la pantalla de menús.
4. Presione el botón **Grabar** para iniciar la grabación.
5. Presione de nuevo el botón **Grabar** para detener la grabación.

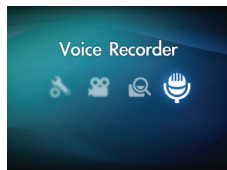

★ Sólo en modelos concretos. Consulte el texto impreso en el paquete para obtener las especificaciones detalladas.

## ● Grabar programas de televisión

La tecnología de grabación de vídeo digital permite grabar programas de televisión mediante un cable de ENTRADA DE AV.

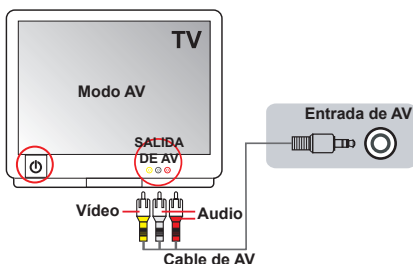



1. Encienda el televisor o el reproductor de DVD.
2. Conecte el cable de AV al terminal Salida de AV del televisor o del reproductor de DVD. (Normalmente no es necesario cambiar el modo. Consulte el Manual del usuario del televisor o del reproductor de DVD.)
3. Encienda la videocámara.
4. Enchufe los terminales de audio y vídeo del cable de AV (color amarillo, blanco y rojo) a los conectores "SALIDA DE AV" del televisor.
5. Conecte el otro extremo del cable AV al puerto "Entrada de AV" de la videocámara. Cuando el mensaje emergente aparezca en pantalla, seleccione "ENTRADA DE AV".
6. Asegúrese de que las imágenes mostradas en el televisor o en el reproductor de DVD también aparecen en la pantalla LCD de la cámara.
7. Presione el botón Grabar para iniciar la grabación.
8. Presione de nuevo el botón Grabar para detener la grabación.

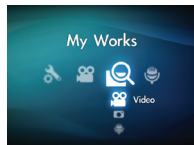

# ● Reproducir las grabaciones

1. Presione el botón **MODO** y utilice el **joystick** para pasar al modo **"Mis trabajos"**.  
O bien, presione el botón **Reproducir/Pausa** (▶) situado en el lado izquierdo del monitor LCD.
2. Hay TRES carpetas bajo **Mis trabajos: Vídeo, Imagen y Voz**. Seleccione una de estas carpetas y, a continuación, presione el botón **Aceptar** para entrar en el modo de índice.
3. Operaciones en el modo de reproducción:



Tipo de archivo	Cómo...	Acción
	Cambiar entre el modo de índice y el modo de pantalla completa	En el modo de índice, presione el botón <b>Aceptar</b> para cambiar al modo de pantalla completa. En el modo de índice, presione el botón <b>MENÚ</b> para cambiar al modo de índice.
	Cambiar de archivo	<ol style="list-style-type: none"> <li>1. En el modo de índice: utilice el <b>joystick</b> para mover el cuadro de resalte.</li> <li>2. En el modo de pantalla completa: utilice el <b>joystick</b> para moverse a la izquierda o a la derecha.</li> </ol>
Vídeo y audio	Iniciar la reproducción	Cuando se selecciona (en el modo de pantalla completa), el archivo inicia automáticamente la reproducción.
	Pausar/Reanudar la reproducción	Durante la reproducción o cuando ésta está en pausa, presione el botón <b>Aceptar</b> .
	Ajustar el nivel de volumen	Durante a reproducción, utilice el <b>joystick</b> para moverse hacia arriba o hacia abajo.
	Detener la reproducción	Durante la reproducción, presione el botón <b>MENÚ</b> .
	Volver a la pantalla Vista previa	Presione el botón <b>Disparador</b> .
	Avance rápido	Durante la reproducción, presione el botón <b>Siguiente</b> (▶). Para detener la acción, presione el botón <b>Reproducir/Pausa</b> (▶).
	Retroceso rápido	Durante la reproducción, presione el botón <b>Anterior</b> (◀). Para detener la acción, presione el botón <b>Reproducir/Pausa</b> (▶).
	Seleccionar el archivo siguiente	Mientras la reproducción está detenida o en pausa, presione el botón <b>Siguiente</b> (▶).
	Seleccionar el archivo anterior	Mientras la reproducción está detenida o en pausa, presione el botón <b>Anterior</b> (◀).
Imagen	Acercar y alejar	Utilice el joystick para subir o bajar.
	Bloquear o liberar la relación de zoom	Cuando la relación de zoom sea superior a 1.0X, presione el botón <b>Aceptar</b> .
	Examinar la imagen ampliada	Cuando la relación de zoom esté bloqueada, utilice el <b>joystick</b> para examinar la imagen.

# ● Reproducir las grabaciones en PC

## ▶ Instalar el software

Tenga en cuenta que el formato de los archivos grabados es .mov. Por tanto, necesitará programas especiales para ver las grabaciones en su PC. Para el primer uso, asegúrese de que tiene el reproductor QuickTime 7.0 instalado en su PC. Si no es así, siga las instrucciones que se indican a continuación para instalar el software antes.

Descargue el reproductor QuickTime 7.0 del siguiente sitio Web:  
<http://www.apple.com/quicktime/download/win.html>

### O BIEN

Instale el programa HD-DV DECODER incluido en el CD proporcionado.  
(\* HD-DV DECODER está diseñado para reproducir archivos .mov grabados por nuestra videocámara con el Reproductor de Windows Media 10 y 11.)

## ▶ Conectar su PC y guardar archivos

Cuando el software se haya instalado correctamente en su PC, siga los procedimientos que se indican a continuación.

1. Encienda la videocámara.
2. Conecte la videocámara (con una tarjeta SD insertada) en su PC mediante el cable USB.
3. Aparecerá la ventana de diálogo automáticamente. Seleccione el elemento **"Abrir la carpeta para ver los archivos"** y haga clic en **"Aceptar"**.
4. Si la ventana de diálogo no aparece automáticamente, puede hacer doble clic en **"Mi PC"** y abrir **"Unidad extraíble"**.
5. Haga doble clic en la carpeta **DCIM**.
6. Haga doble clic en la carpeta **100MEDIA**.
7. Copie los archivos que desea conservar y guárdelos en la ubicación que desee en su PC.

## ● Conectar la videocámara a un televisor

Siga las instrucciones que se indican a continuación para conectar la videocámara y el televisor mediante los cables de TV proporcionados como accesorio para conseguir una visualización en tiempo real. Puede mostrar los clip de vídeo y las imágenes estáticas en el televisor y compartírlas con sus amigos y familiares.

### 📺 Conectar la videocámara a un equipo HDTV

En este caso, el televisor HD cuenta con puertos de entrada de componentes integrados HDTV de forma que puede conseguir calidad de alta resolución HD (720P) mientras está conectado.

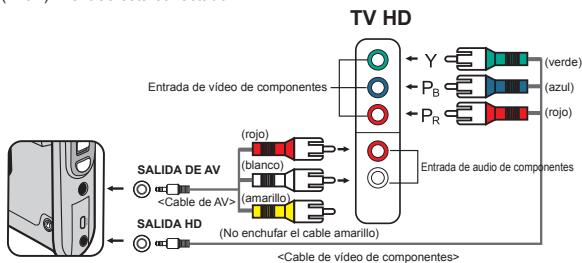

1. Encienda su televisor HD.
2. Encienda la videocámara.
3. Enchufe un extremo del cable de vídeo de componentes en el puerto (ENTRADA de video de componentes) del aparato HDTV y el otro extremo en el puerto (SALIDA DE HD) de la videocámara.
4. Enchufe un extremo del cable de AV en el puerto (ENTRADA de audio de componentes) del aparato HDTV y el otro extremo en el puerto (SALIDA DE AV) de la videocámara. (No enchufe el conector amarillo en el puerto ENTRADA de AV del aparato HDTV.)
5. Presione conmutador de modo de entrada del televisor HD y seleccione "Entrada de componentes".

❗ Si graba un clip de vídeo con resolución HD mientras está conectado a su aparato HD TV, la resolución de vídeo de la pantalla del televisor se reducirá a D1 (480P) debido a la tasa de bits de datos, pero el archivo grabado seguirá teniendo una resolución HD (720P).

❗ Cuando conecte un televisor, la función Zoom no está disponible.

## Conectar la videocámara a un televisor estándar

TV = Televisor CRT tradicional

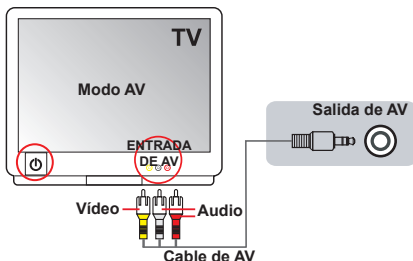

1. Encienda el televisor y seleccione el modo AV.
2. Enchufe los terminales de audio y vídeo del cable de AV (color amarillo, blanco y rojo) a los conectores "ENTRADA DE AV" del televisor.
3. Encienda la videocámara.
4. Conecte el otro extremo del cable AV al puerto "Salida de AV" de la videocámara. Cuando el mensaje emergente aparezca en pantalla, seleccione "Salida de AV".

# Funcionamiento avanzado

## ● Uso de los menús

Los elementos del menú proporcionan varias opciones para ajustar con precisión las funciones de la cámara.

La tabla siguiente ofrece detalles acerca de las operaciones de los menús.

Cómo...	Acción
Mostrar el menú	Presione el botón <b>MENÚ</b> .
Mover la barra de resalte	Utilice el <b>joystick</b> para subir o bajar.
Entrar en un submenú o confirmar un elemento	Presione el botón <b>Aceptar</b> .
Salir del menú o retroceder al menú de nivel superior	Presione el botón <b>MENÚ</b> (cuando esté en un submenú).

## ● Elementos de menú en el modo Cámara

Encienda la alimentación → Presione el botón **Menú**.





Elemento	Opción	Descripción
Resolución de los vídeos	HD	Establece la resolución de vídeo en HD (1280x720 píxeles).
	D1	Establece la resolución de vídeo en D1 (720x480 píxeles).
	CIF	Establece la resolución de vídeo en CIF (352x240 píxeles).
Resolución de la imagen	3M	Establece la resolución de la imagen en 3 megapíxeles.
	5M	Establece la resolución de la imagen en 5 megapíxeles.
	8M	Establece la resolución de la imagen en 8 megapíxeles.
Escena nocturna	Activar y Desactivar	Si habilita esta configuración podrá tomar una fotografía con un fondo oscuro. Dado que la velocidad del obturador disminuirá al tomar fotos en un lugar oscuro, es recomendable utilizar un trípode para eliminar la borrosidad causada por el temblor de las manos. <b>Advertencia: el ruido se incrementa cuando la función Escena nocturna está habilitada.</b>
Balance de blanco	Automático	La cámara ajusta automáticamente el balance de blanco.
	Soleado	Esta configuración es adecuada para grabaciones en exteriores en un día soleado.
	Nublado	Esta configuración es adecuada para grabaciones en días nublados o entornos sombríos.
	Fluorescente	Esta configuración es adecuada para grabaciones en interiores con iluminación fluorescente o entornos con una temperatura de color alta.
	Tungsteno	Esta configuración es adecuada para grabaciones en interiores con iluminación incandescente o entornos con una temperatura de color baja.

## ● Elementos de menú en el modo Cámara (continuación)

Elemento	Opción	Descripción
Flash	Activado	El flash se dispara siempre en cada disparo.
	Automático	El flash se dispara automáticamente cuando la iluminación es insuficiente.
	Desactivado	El flash está deshabilitado.
Efecto	Normal	Realiza grabaciones con un color natural.
	B y N	Realiza grabaciones en blanco y negro.
	Clásico	Realiza grabaciones en un color con tono sepia.
Exposición	-2~+2	Ajusta manualmente la exposición para obtener un mejor efecto cuando la vista previa de la imagen aparece muy brillante o muy oscura. Un valor positivo indica que la imagen será más brillante que lo habitual, mientras que un valor negativo hará que la imagen aparezca más oscura.
Disparador automático	Activar y Desactivar	Habilita y deshabilita el temporizador automático. Una vez activado este temporizador, la cámara comenzará a grabar al cabo de 10 segundos después de presionar el botón Disparador.
Histograma	Activar y Desactivar	Habilita y deshabilita la visualización del histograma en la pantalla.
Icono	Activar y Desactivar	Habilita y deshabilita los iconos OSD para que se muestren o desaparezcan de la pantalla.

## ● Elementos de menú en el modo Reproducción

Encienda la alimentación → Presione el botón **MODO** → Utilice el joystick para pasar al modo **Mis trabajos** → Seleccione la carpeta **Vídeo, Imagen o Voz** → Presione el botón **ACEPTAR** → Presione el botón **MENÚ**.

Elemento	Opción	Descripción
 Eliminar uno	Sí/No	Elimina el archivo actual.
 Eliminar todos	Sí/No	Elimina todas las imágenes y todos los archivos de audio y vídeo almacenados en la memoria.
 Presentación de diapositivas/ Reproducir vídeo	-	La cámara muestra las imágenes y los clips de vídeo en secuencia. Puede presionar el botón Aceptar para detener la presentación de diapositivas o la reproducción del vídeo.
 Bloquear	Sí/No	Puede bloquear uno, varios o todos los archivos. La función de eliminación no puede borrar un archivo bloqueado. Sin embargo, la función de formato borrará tanto los archivos bloqueados como los no bloqueados.

\* Si no hay archivos en el cámara, se verá ningún elemento.

## ● Elementos de menú en el modo Configuración

Encienda la alimentación → Presione el botón **MODO** → Seleccione el modo **Configuración** (  ) → Presione el botón **Aceptar**.





Elemento	Opción	Descripción
Fecha y hora	-	Establece la fecha y hora.
Pitido	Activar y Desactivar	Habilita y deshabilita el sonido de un pitido.
Frecuencia	50Hz	Establece la frecuencia de oscilación en 50 Hz*.
	60Hz	Establece la frecuencia de oscilación en 60 Hz*.
Salida de TV	NTSC	Establece la compatibilidad del sistema de TV en NTSC. Esta opción es adecuada para las regiones de América, Taiwán, Japón y Corea.
	PAL	Establece la compatibilidad del sistema de TV en PAL. Esta opción es adecuada para las regiones de Alemania, Inglaterra, Italia, Países Bajos, China, Japón y Hong Kong.
Icono	Activar y Desactivar	Habilita y deshabilita la aparición de los iconos OSD en la pantalla.
Brillo LCD	-2~+2	Establece el brillo de la pantalla LCD. Un valor positivo hace que la pantalla LCD sea más brillante, mientras que un valor negativo oscurece dicha pantalla.
Formatear	Sí	Da formato al medio de almacenamiento. Tenga en cuenta que todos los archivos almacenados en el medio se perderán.
	No	Anula la acción.
Apagado automático	Desactivado	Deshabilita la función Apagado automático.
	1 min	La cámara se apaga automáticamente cuando permanece inactiva durante más de 1 minuto.
	3 min	La cámara se apaga automáticamente cuando permanece inactiva durante más de 3 minutos.
	5 min	La cámara se apaga automáticamente cuando permanece inactiva durante más de 5 minutos.
Idioma	-	Permite seleccionar el idioma en el que se mostrarán los menús OSD.
Predeterminado	Activado	Restaura los valores predeterminados de fábrica. Tenga en cuenta que se sobrescribirá la configuración actual.
	Desactivado	Anula la acción.

## ● Elementos de menú en el modo Configuración (continuación)

\* Tabla de configuración de frecuencias:

<b>Región</b>	Inglaterra	Alemania	Francia	Italia	España	Países Bajos	Rusia
Configuración	50Hz	50Hz	50Hz	50Hz	50Hz	50Hz	50Hz
<b>Región</b>	Portugal	América	Taiwán	China	Japón	Corea	Tailandia
Configuración	50Hz	60Hz	60Hz	50Hz	50/60Hz	60Hz	50Hz

## ● Indicador de carga de la batería

Icono	Descripción
	Batería totalmente cargada
	Batería con bastante carga
	Batería con carga baja * El flash y las luces LED se deshabilitarán."
	Batería agotada

**Nota:** para evitar quedarse sin energía en la cámara, se recomienda reemplazar la batería cuando el icono indique que la carga es baja.



## ● Vida de la batería

Imagen estática	Clip de vídeo
Número de disparos	Tiempo de grabación (minutos)
200	90
*disparo cada 30 segundos ** flash apagado ***resolución establecida en 5 M (2592x1944)	*la resolución se establece en HD (1280x720 píxeles).

**Nota:** Esta tabla solamente debe utilizarse como referencia. La vida real de la batería depende de del tipo de ésta y del nivel de recarga.

## ● Capacidad de almacenamiento

Memoria	Vídeo (min)			Imagen estática		
	HD	D1	CIF	8M	5M	3M
Tarjeta SD (256 MB)	7	18	40	95	145	230
Tarjeta SD (512 MB)	15	36	80	190	290	460
Tarjeta SD (1 GB)	30	72	160	380	580	920
Tarjeta SD (2 GB)	60	144	320	770	1160	1840
Tarjeta SD (4 GB)	120	288	640	1540	2320	3680

**Nota:** El valor actual de la capacidad puede variar (hasta  $\pm 30\%$ ) dependiendo de la saturación de color y la complejidad de lo que desea fotografiar o grabar y el entorno.

## ● Especificaciones técnicas

Elemento	Descripción
Modelo	Cámara de 5 megapíxeles
Sensor de imagen	5 megapíxeles (2592x1944 píxeles)
Resolución	Imagen estática: 3M/5M/8M 1280x720 (HD) 720x480 (D1) 352x240 (CIF)
Objetivo	Objetivo fijo (F3,0, f=7,45 mm)
Formato de archivo	MOV, JPEG y WAV
Tasa de fotogramas de vídeo	1280x720, hasta 30 fps 720x480, hasta 30 fps 352x240, hasta 30 fps
Memoria externa	Tarjeta SD/MMC (hasta SDHC de 32 GB)
Pantalla LCD	Pantalla LCD de 2,4"
Zoom digital	4X
Salida de TV	Compatible con la salida de componentes HDTV y los sistemas NTSC y PAL
Interfaz	USB 2.0
Micrófono	Sí
Altavoz	Sí
Escena nocturna	Sí (tanto en el modo de imagen estática como en el modo de vídeo)
Batería	Batería recargable de ion-litio compatible NP60

**Nota:** las especificaciones están sujetas a cambios sin previo aviso.

## ● Requisitos del sistema

Los requisitos del sistema varían en función de la configuración de la resolución de vídeo:

Resolución de vídeo	Requisitos de su PC
HD (1280x720) @30 fps	Sistema operativo = Windows XP SP2, Vista o superior (QuickTime 7.0 o superior) Procesador = Pentium 4 3,0 GHz o superior RAM del sistema = 512 MB (se recomienda 1 GB) Tarjeta de vídeo = nvidia Geforece 7600 o ATI X1600, superior con 256 MB de memoria RAM
D1 (720x480) @30fps	Sistema operativo = Windows 2000/XP, Vista o superior (QuickTime 7.0 o superior)
CIF (352x240) @30fps	Procesador = Pentium 4 1,5 GHz o superior RAM del sistema = 256 MB (se recomiendan 512 MB como mínimo) Tarjeta de vídeo = 64 MB (se recomiendan 128 MB como mínimo)

# Apéndice

## ➤ Instrucciones para ArcSoft Digital Theatre™

### Introducción

ArcSoft Digital Theatre es una aplicación de reproducción multimedia de alta calidad que le permitirá disfrutar como nunca viendo películas.

### Usar el programa

A continuación se muestra un resumen de todos los botones y controles disponibles. También puede hacer clic con el botón secundario en la pantalla de vídeo para obtener acceso a muchos de los controles que se usan en los menús.



#### ■ Controles básicos

	Reproducir
	Detener
	Pausa
	Capítulo anterior
	Capítulo siguiente
	Retroceder
	Avance rápido

#### ■ Barra de herramientas

	Seleccionar fuente
	Expulsar/Cerrar
	Configuración
	Capturar imagen

#### ■ Botones Menú, Capítulo y Extender

	Menú	Muestra todos los menús del DVD.
	Capítulo	Muestra todos los capítulos del DVD.
	Ampliar	Abre los subpaneles para obtener acceso a los controles de navegación de DVD/VCD secundarios o a la configuración de audio y vídeo.

#### ■ Iconos Ayuda, Ocultar y Adjuntar



	Ayuda	Abre este archivo de ayuda.
	Ocultar	Oculto el panel de control principal.
	Adjuntar	Adjunta el panel de control principal a la pantalla de reproducción. Para deshacer la acción, vuelva a hacer clic en el botón.

# ➔ Instrucciones para ArcSoft TotalMedia™ Studio MV

## Introducción

Bienvenido a ArcSoft TotalMedia™ Studio MV, un divertido y sencillo programa que le permitirá crear películas personalizadas espectaculares.

## Obtener el medio

El primer paso para crear una película es elegir y/o crear el medio que desea incluir.

### ■ Insertar los archivos multimedia

Haga clic en los botones correspondientes para explorar el sistema en busca de los clips de vídeo y agréguelos a la película. Cada archivo que seleccione se agregará como un capítulo independiente. Para insertar un nombre de capítulo personalizado, sólo tiene que hacer doble clic en el título del mismo.

### ■ Sala de recorte y creación

Esta área permite recortar el principio y el final de cada clip de vídeo agregado al proyecto. También puede importar fotogramas de vídeo y usarlos como miniaturas de capítulo. Se puede usar los controles de reproducción estándar para recortar el vídeo:

1. Use los controles de vista previa (es decir, Reproducir, Pausa, Avanzar y Retroceder) para ir al principio de la parte que desea recortar.  
**Nota:** para los vídeos cuya duración supere los 10 minutos, aparecerá una barra de "búsqueda" bajo la barra de tiempo para indicar la posición actual del vídeo.
2. Haga clic en el botón "Marcar dentro".
3. Use los controles de vista previa (es decir, Reproducir, Pausa, Avanzar y Retroceder) para ir al final de la parte que desea recortar.
4. Haga clic en el botón "Marca fuera" para definir el área que desea recortar del vídeo.

**Nota:** puede quitar varias secciones de un vídeo repitiendo los pasos 1 a 4.

- Use el botón Deshacer/Rehacer si comete un error.
- Presione el botón "Borrar todo" para quitar todas las áreas recortadas y restaurar la longitud total del vídeo.
- Puede usar los botones "Ir a" para saltar a la edición siguiente o anterior en el temporizador.

- Botón de menú Establecer como

Mediante los controles Reproducir/Pausa, haga clic en "Pausa" cuando aparezca la escena que desea usar para el botón Capítulo y, a continuación, haga clic en el icono de flecha situado junto al área de vista previa.

- Combinar

Esta función permite combinar varios clips de vídeo.

- Exportar

Esta función proporciona opciones para configurar los parámetros de vídeo y, a continuación, guardarlos como un archivo.

**■** Crear nuevos archivos multimedia

Con esta opción podrá agregar un nuevo nivel de submenús o texto al archivo multimedia seleccionado.

- Submenú

Con esta función puede crear un nuevo submenú dentro de los menús seleccionados.

- Texto

Esta opción le permite agregar una capa de texto a la diapositiva seleccionada. Aparecerán las mismas opciones de texto que presenta el título del menú.

## **Diseñar**

En este paso puede cambiar el aspecto del menú de las películas. Por ejemplo, puede cambiar el diseño de fondo, insertando su propia película y títulos de capítulos y organizando el formato de los botones de los capítulos.

## **Vista previa y Crear**

Cuando esté listo para grabar la creación en un disco, siga estos pasos:

**■** Vista previa

Use los controles de vista previa que se encuentran en la parte inferior de la pantalla para obtener una vista previa de la película antes de grabarla en un disco.

**■** Crear

Cuando esté listo para grabar el disco, haga clic en el botón "Grabar". Aparecerá la ventana "Crear":

- Especifique un nombre para el disco.
- Elija la norma de TV que desee usar (NTSC para EE.UU. o Japón; PAL para Europa o China).
- Elija un destino para grabar la película compilada y seleccione una grabadora de discos o la unidad de disco duro.

## Bem-vindo:

Caro utilizador, obrigado por ter comprado este produto.

Investimos muito tempo e esforços no seu desenvolvimento e esperamos que o mesmo o sirva durante muitos anos sem problemas.

## Normas de segurança:

1. Não deixe a câmara cair e não a fure ou desmonte; caso contrário a garantia perde a validade.
2. Evite todo o contacto com a água e seque as mãos antes de utilizar a câmara.
3. Não exponha a câmara a temperaturas elevadas e não a deixe exposta à luz solar directa. Se o fizer, pode danificar a câmara.
4. Utilize a câmara com cuidado. Evite exercer pressão sobre o corpo da mesma.
5. Para sua segurança, evite utilizar a câmara durante tempestades ou trovoadas.
6. Não utilize baterias com especificações diferentes. Se o fizer, corre o risco de danificar seriamente a câmara.
7. Remova a bateria da câmara quando esta não for utilizada por longos períodos de tempo uma vez que uma bateria deteriorada pode afectar o funcionamento da câmara.
8. Remova a bateria se esta mostrar sinais de fuga de líquido ou de corrosão.
9. Utilize apenas os acessórios fornecidos pelo fabricante.
10. Mantenha a câmara fora do alcance das crianças.

## Declaração de compatibilidade com as regras da FCC:

Este dispositivo está conforme ao Artigo 15º das Regras da FCC. O funcionamento do produto está sujeito às duas condições seguintes:

(1) este dispositivo não pode provocar interferências prejudiciais, e (2) este dispositivo deve aceitar qualquer interferência recebida, incluindo interferências que possam provocar um funcionamento indesejado.



Este equipamento foi testado e é compatível com os limites estipulados para um dispositivo digital de Classe B, segundo o Artigo 15º das Regras da FCC. Estes limites foram concebidos para proporcionar uma razoável protecção contra interferências prejudiciais na instalação doméstica. Este equipamento gera, utiliza e pode emitir energia de radiofrequência e, se não for instalado e utilizado de acordo com as instruções, pode interferir prejudicialmente com as comunicações via rádio.

No entanto, não existe qualquer garantia de que a interferência não ocorra numa instalação particular. Caso este equipamento cause interferências prejudiciais à recepção via rádio ou televisão, o que pode ser determinado desligando e ligando o aparelho, o utilizador deve tentar corrigir a interferência adoptando uma ou mais das seguintes medidas:

- Reorientar ou deslocar a antena receptora.
- Afastar o equipamento do receptor.
- Ligar o equipamento a uma tomada num circuito diferente daquele ao qual o dispositivo receptor está ligado.
- Consultar o fornecedor ou um técnico de rádio/televisão para obter ajuda.

Quaisquer alterações não expressamente aprovadas pela entidade responsável pela compatibilidade do aparelho invalidam a autoridade do utilizador em operar o mesmo.



Não elimine a câmara deitando-a fora juntamente com o lixo doméstico quando esta atingir o fim da sua vida útil. Em vez disso, entregue-a num ponto de recolha oficial para que esta possa ser reciclada. Desta forma, estará a contribuir para a protecção do ambiente.

# Índice

<b>Introdução .....</b>	<b>1</b>
Conheça as peças que compõem a sua camcorder .....	1
Colocação da bateria .....	2
Carregamento da bateria .....	2
Introdução de um cartão de memória (opcional) .....	3
Ligar/desligar a camcorder .....	3
Definição do idioma .....	4
Definição da hora .....	4
Significado dos ícones apresentados no ecrã LCD .....	5
<b>Operações básicas .....</b>	<b>6</b>
Gravação de um clip de vídeo .....	6
Tirar fotografias .....	7
Gravação de um ficheiro de voz .....	8
Gravação de um programa de TV .....	9
Reprodução das suas gravações .....	10
Reprodução das suas gravações no PC .....	11
Ligação da camcorder a um televisor .....	12
<b>Operações avançadas .....</b>	<b>14</b>
Funcionamento dos menus .....	14
Itens do menu no modo Câmara .....	14
Itens do menu no modo Reproduzir .....	15
Itens do menu no modo Definição .....	16
Indicador de carga da bateria .....	17
Duração da bateria .....	18
Capacidade de armazenamento .....	18
Especificações .....	19
Requisitos do sistema .....	20
<b>Apêndice .....</b>	<b>21</b>
➔ Instruções para o ArcSoft Digital Theatre™ .....	21
➔ Instruções para o ArcSoft TotalMedia™ Studio MV .....	22



# Introdução

## ● Conheça as peças que compõem a sua camcorder

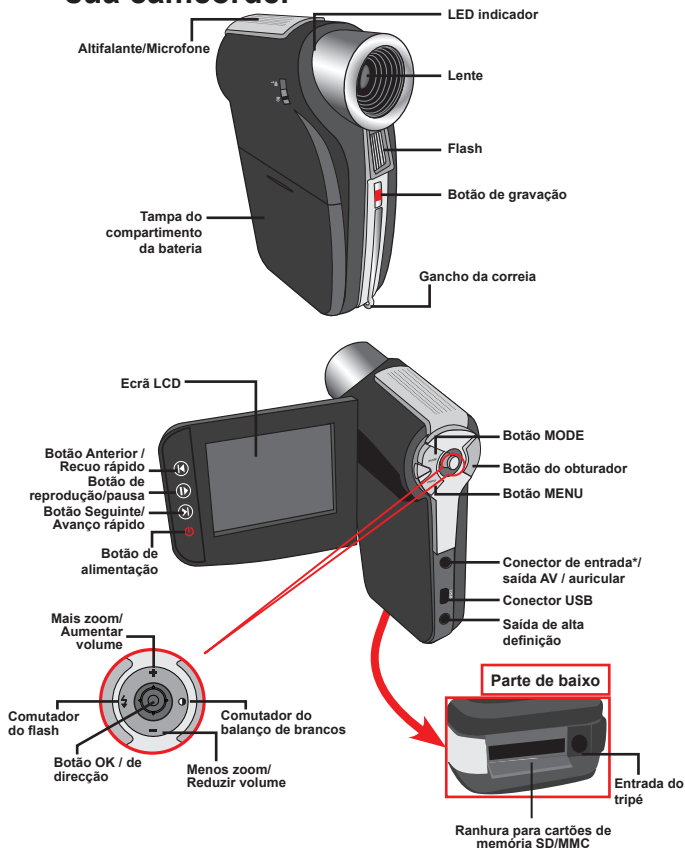

★ Apenas nos modelos seleccionados. Consulte a embalagem para uma descrição mais detalhada.

## ● Colocação da bateria

1. Faça deslizar a tampa do compartimento da bateria para a abrir, tal como ilustrado.
2. Coloque a bateria de iões de lítio no compartimento. Tenha em atenção que os contactos metálicos devem ficar alinhados com os contactos existentes no compartimento.
3. Após a correcta colocação da bateria, reponha a tampa do compartimento da mesma.

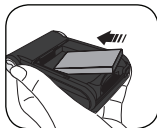

## ● Carregamento da bateria

Carregue a bateria durante pelo menos 8 horas aquando da primeira utilização.

1. Ligue o cabo.  
Ligue uma das extremidades do cabo do transformador a.c. fornecido à porta USB da camcorder e a outra extremidade à tomada eléctrica.

OU

Ligue uma das extremidades do cabo USB fornecido à porta USB da camcorder e a outra extremidade a um PC ligado. Certifique-se de que a camcorder está desligada.

2. O LED indicador do carregamento fica vermelho e o carregamento é iniciado.
3. Quando o carregamento é interrompido ou a bateria está já completamente carregada o LED de carregamento fica verde.

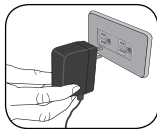
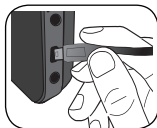

**OU**

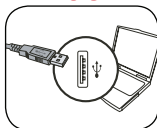

⚠ Quando utilizar um PC para carregar a bateria, não ligue a camcorder pois se o fizer o carregamento será interrompido.

## ● Introdução de um cartão de memória (opcional)

Para introduzir um cartão de memória, faça o seguinte:

- (1) Abra o ecrã LCD.
- (2) Abra a tampa do compartimento do cartão de memória SD.
- (3) Com cuidado, empurre o cartão de memória, tal como indicado, até o cartão atingir o fim da ranhura.

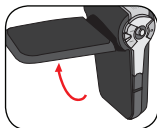

Para remover o cartão de memória, exerça uma ligeira pressão sobre o cartão para que este seja ejectado. De seguida, puxe o cartão de memória para fora da ranhura.

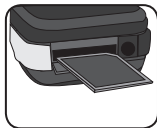

## ● Ligar/desligar a camcorder

Abra o ecrã LCD ou mantenha premido o botão de alimentação durante 1 segundo para ligar a camcorder.

Para desligar a camcorder, mantenha premido o botão de alimentação entre 1 ~ 3 segundos ou feche o ecrã LCD.

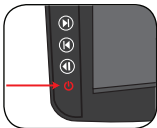
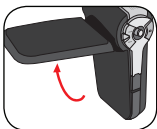

- ❗ Se a camcorder não ligar após premir o botão de alimentação, verifique se:
  1. A bateria foi correctamente colocada na camcorder.
  2. A bateria tem carga suficiente.
- ❗ Se a camcorder permanecer inactiva durante um longo período de tempo, esta pode desligar-se automaticamente devido à definição Desl. Auto.

## Definição do idioma

1. Ligue a camcorder.
2. Prima o botão **MODE** para aceder ao menu **MODO**.
3. Utilize o **botão de direcção** para escolher a opção **Definição** e prima o botão **OK** para aceder ao menu.
4. Utilize o **botão de direcção** para seleccionar o item **Idioma** e prima o botão **OK** para confirmar.
5. Utilize o **botão de direcção** para se deslocar para cima/para baixo para escolher um idioma.
6. Quando terminar, prima o botão **OK** para confirmar a definição.

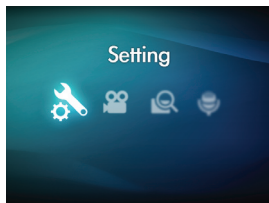

## Definição da hora

1. Ligue a camcorder.
2. Prima o botão **MODE** para aceder ao menu **MODO**.
3. Utilize o **botão de direcção** para escolher o modo **Definição** e prima o botão **OK** para aceder ao ecrã do menu.
4. Utilize o **botão de direcção** para seleccionar o item **Data e hora** e prima o botão **OK** para confirmar.
5. Mova o **botão de direcção** para cima/para baixo para ajustar o valor. Mova o **botão de direcção** para a esquerda/para a direita para alternar entre os vários campos.
6. Quando terminar, prima o botão **OK** para confirmar a definição.

## ● Significado dos ícones apresentados no ecrã LCD

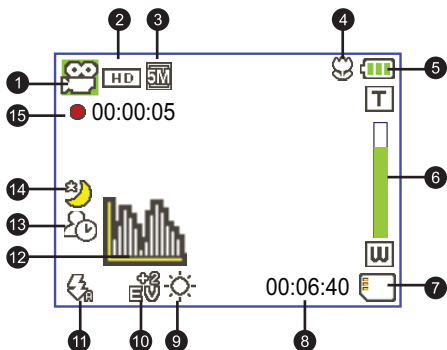



- |   |                                  |    |                            |
|---|----------------------------------|----|----------------------------|
| 1 | Ícone de modo                    | 9  | Modo de balanço de brancos |
| 2 | Resolução de vídeo               | 10 | Modo de exposição          |
| 3 | Resolução da imagem              | 11 | Modo do flash              |
| 4 | Modo macro                       | 12 | Modo do histograma         |
| 5 | Duração da bateria               | 13 | Modo do temporizador       |
| 6 | Indicador da taxa de zoom        | 14 | Modo nocturno              |
| 7 | Cartão de memória SD introduzido | 15 | Duração da gravação        |
| 8 | Tempo restante para gravação     |    |                            |

! O ecrã LCD apresenta imagens numa relação de 16:9 quando a resolução de vídeo está definida como HD (720P).



! O ecrã LCD apresenta imagens numa relação de 4:3 quando a resolução de vídeo está definida como D1 (480P) ou CIF. (Consulte a página 7 para mais informações).

# Operações básicas

## ● Gravação de um clip de vídeo

1. Defina a focagem para a definição pretendida.  
Normalmente, deve definir a focagem para (  ) para a maior parte das condições de gravação. Seleccione a opção (  ) apenas para grandes planos.

**Nota :** Verifique se instalou o cartão de memória antes de começar a gravar.

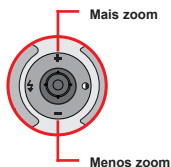

	50cm ~ ∞ (20" ~ ∞)
	30cm ~ 50cm (12" ~ 20")

2. Mova o botão de **Zoom** para cima ou para baixo para aplicar mais ou menos zoom ao nível do ecrã. O zoom digital é de 4X.
3. Prima o **botão de gravação** para iniciar a gravação.
4. Prima novamente o **botão de gravação** para parar a gravação.





- ❗ A função de zoom está também disponível durante a gravação.
- ❗ Devido ao seu alto desempenho, é normal a camcorder aquecer ligeiramente devido a uma utilização/gravação contínua.

## Tirar fotografias

1. Defina a focagem para a definição pretendida. Normalmente, deve definir a focagem para (  ) para a maior parte das condições de gravação. Selecione a opção (  ) apenas para grandes planos.

**Nota :** Verifique se instalou o cartão de memória antes de começar a gravar.

	50cm ~ ∞ (20" ~ ∞)
	30cm ~ 50cm (12" ~ 20")

2. Mova o botão de **Zoom** para cima ou para baixo para aplicar mais ou menos zoom ao nível do ecrã. O zoom digital é de 4X.

⚠ Ajuste as outras definições avançadas se necessário.

3. Prima o **botão do obturador** para capturar uma imagem fixa.

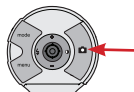
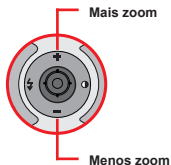

⚠ Devido às características do sensor, a pré-visualização no ecrã LCD e o número de fotos que é possível capturar variam conforme as diferentes resoluções escolhidas. A captura de imagens pela câmara é fixa enquanto que as resoluções de vídeo podem variar.

Resolução de vídeo	Pré-visualizar	Tirar fotografias e focar
HD(1280x720)	16:9 	4:3 
D1(720x480)	4:3 	4:3 
CIF(352x288)		

## ● Gravação de um ficheiro de voz

1. Ligue a camcorder.
2. Prima o botão **MODE** para aceder ao menu **MODOS**.
3. Utilize o **botão de direcção** para escolher a opção **Gravador de voz** e prima o botão **OK** para aceder ao menu.
4. Prima o **botão de gravação** para iniciar a gravação.
5. Prima novamente o **botão de gravação** para parar a gravação.

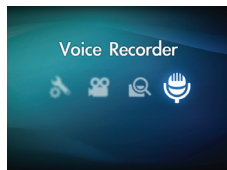



## ● Gravação de um programa de TV

A tecnologia para gravação de vídeo digital permite-lhe gravar programas de TV através do cabo de entrada AV.

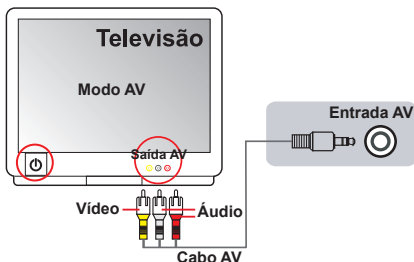



1. Ligue o televisor ou leitor de DVDs.
2. Ligue o cabo AV à saída AV existente no televisor ou no leitor de DVDs.  
(Normalmente não é necessário mudar de modo, consulte o manual do utilizador do televisor ou do leitor de DVDs.)
3. Ligue a camcorder.
4. Ligue as extremidades de áudio e de vídeo do cabo AV (de cor amarela/branca/vermelha) às tomadas de saída AV existentes no televisor.
5. Introduza a outra extremidade do cabo AV na porta de entrada AV da sua camcorder. Quando vir uma mensagem de contexto no ecrã, seleccione a opção "Entrada AV".
6. Certifique-se de que as imagens apresentadas no televisor ou no leitor de DVDs aparecem também no ecrã LCD da câmara.
7. Prima o botão de gravação para iniciar a gravação.
8. Prima novamente o botão de gravação para parar a gravação.

# ● Reprodução das suas gravações

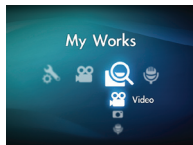
1. Prima o botão **MODE** e utilize o **botão de direcção** para seleccionar o modo **"Os meus trabalhos"**.  
Ou, prima o botão de **reprodução/pausa** (▶) existente à esquerda do ecrã LCD.
2. Existem três pastas na opção **Os meus trabalhos: Vídeo, Imagem e Voz**. Selecciona uma destas pastas e prima o botão OK para ver o índice.
3. Operações no modo de reprodução:



Tipo de ficheiro	Como...	Ação
<p>Modo de índice</p> 	Alternar entre o modo de índice e de ecrã inteiro	No modo de índice, prima o botão <b>OK</b> para passar ao modo de ecrã inteiro. No modo de ecrã inteiro, prima o botão <b>MENU</b> para passar ao modo de índice.
<p>Modo de ecrã inteiro</p> 	Alternar entre ficheiros	<ol style="list-style-type: none"> <li>1. No modo de índice: Utilize o <b>botão de direcção</b> para mover a caixa de selecção.</li> <li>2. No modo de ecrã inteiro: Utilize o <b>botão de direcção</b> para se deslocar para a esquerda ou para a direita.</li> </ol>
Vídeo e áudio	Iniciar a reprodução	O ficheiro é automaticamente reproduzido aquando da respectiva selecção (no modo de ecrã inteiro).
	Fazer uma pausa/Retomar a reprodução	Durante a reprodução/pausa, prima o botão <b>OK</b> .
	Ajustar o nível do volume	Utilize o <b>botão de direcção</b> para se deslocar para cima ou para baixo durante a reprodução
	Parar a reprodução	Durante a reprodução, prima o botão <b>MENU</b> .
	Voltar ao ecrã de pré-visualização	Prima o botão do <b>obturador</b> .
	Avanço rápido	Durante a reprodução, prima o botão <b>Seguinte</b> (▶). Para parar, prima o botão de <b>reprodução/pausa</b> (▶).
	Recuo rápido	Durante a reprodução, prima o botão <b>Anterior</b> (◀). Para parar, prima o botão de <b>reprodução/pausa</b> (▶).
	Seleccionar o ficheiro seguinte	Durante a pausa/paragem, prima o botão <b>Seguinte</b> (▶).
Seleccionar o ficheiro anterior	Durante a pausa/paragem, prima o botão <b>Anterior</b> (◀).	
Imagem	Mais zoom/menos zoom	Utilize o <b>botão de direcção</b> para se deslocar para cima ou para baixo.
	Fixar/Libertar a taxa de zoom	Quando a taxa de zoom for superior a 1.0x, prima o botão <b>OK</b> .
	Navegar pela imagem ampliada	Quando a taxa de zoom estiver bloqueada, utilize o <b>botão de direcção</b> para navegar pela imagem.

# ● Reprodução das suas gravações no PC

## ▶ Instalação do software

Tenha em atenção que os clips de vídeo gravados apresentam o formato .mov. Assim, necessita de programas especiais para poder ver estes clips de vídeo no PC. Aquando da primeira utilização, certifique-se de que tem o QuickTime 7.0 instalado no PC. Caso contrário, siga as instruções seguintes para instalar primeiro o software.

Transfira o QuickTime 7.0 a partir do web site seguinte:  
<http://www.apple.com/quicktime/download/win.html>

**ou**

Instale o programa HD-DV DECODER que encontra no CD fornecido.  
(\* O programa HD-DV DECODER foi concebido para reprodução dos ficheiros .mov gravados com a camcorder e utilizando o Windows Media Player 10 e 11.)

## ▶ Ligação ao PC e guardar ficheiros

Após a correcta instalação do software no PC, siga os procedimentos seguintes.

1. Ligue a camcorder.
2. Ligue a camcorder (com o cartão de memória SD introduzido) ao computador através do cabo USB.
3. Uma caixa de diálogo é automaticamente apresentada. Seleccione o item **“Abrir pasta para visualizar ficheiros”** e clique em **“OK”**.
4. Se a caixa de diálogo não aparecer automaticamente, faça um duplo clique sobre a opção **“O meu computador”** e abra a unidade amovível.
5. Faça um duplo clique sobre a pasta de ficheiros **DCIM**.
6. Faça um duplo clique sobre a pasta de ficheiros **100MEDIA**.
7. Copie os ficheiros que pretende manter e guarde-os no local pretendido no seu computador.

## ● Ligação da camcorder a um televisor

Siga as instruções seguintes para ligar a sua camcorder ao televisor utilizando o cabo AV incluído para visualização em tempo real. Pode desfrutar dos seus clips de vídeo e das fotografias no seu televisor, partilhando-os com os seus amigos e familiares.

### 📺 Ligação da camcorder a um televisor de alta definição

Para ligar a camcorder a um televisor de alta definição tem de usar as portas de entrada incluídas no televisor para poder desfrutar de uma resolução HD (720P) durante a ligação destes dois dispositivos um ao outro.

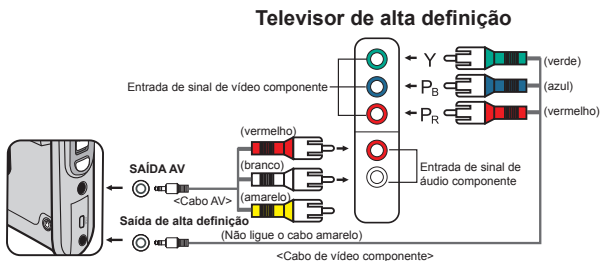

1. Ligue o seu televisor de alta definição.
2. Ligue a camcorder.
3. Ligue uma das extremidades do cabo de sinal de vídeo componente à porta de entrada de sinal de vídeo componente existente no televisor de alta definição e ligue a outra extremidade do cabo à porta de saída de alta definição da camcorder.
4. Ligue uma das extremidades do outro cabo AV à porta de entrada do sinal de áudio componente existente no televisor de alta definição e ligue a outra extremidade do cabo à porta de saída AV da camcorder. (Não ligue o conector amarelo à porta de entrada AV do televisor de alta definição.)
5. Prima o comutador de modo do televisor de alta definição e escolha a opção "Entrada de sinal componente".

❗ Se gravar um clip de vídeo com uma resolução HD durante a ligação ao televisor de alta definição, a resolução do clip de vídeo mostrado no televisor desce para D1 (480P) devido à taxa de bits dos dados. No entanto, os ficheiros gravados mantêm a sua alta resolução (720P).

❗ Aquando da ligação ao televisor a função de zoom deixa de estar disponível.

## 📺 Ligação da camcorder a um televisor normal

TV = Televisor TRC normal

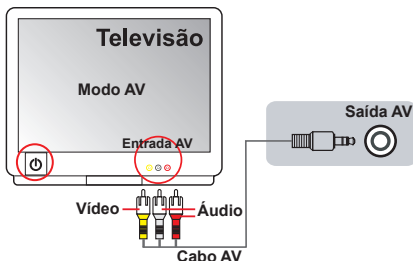

1. Ligue o seu televisor e defina-o para o modo AV.
2. Ligue as extremidades de áudio e de vídeo do cabo AV (de cor amarela/branca/vermelha) às tomadas de "Entrada AV" existentes no televisor.
3. Ligue a camcorder.
4. Introduza a outra extremidade do cabo AV na porta de saída AV da sua camcorder. Quando vir uma mensagem de contexto no ecrã, seleccione a opção "Saída AV".

# Operações avançadas

## ● Funcionamento dos menus

Os itens do menu proporcionam-lhe várias opções para que possa proceder à sintonização fina das funções da sua câmara.

A tabela seguinte fornece mais informações sobre as operações dos menus.

Como...	Acção
Aceder ao menu	Prima o botão <b>MENU</b> .
Deslocar a caixa de selecção	Utilize o <b>botão de direcção</b> para se deslocar para cima ou para baixo.
Aceder ao sub menu/Confirmar um item	Prima o botão <b>OK</b> .
Sair do menu/Voltar ao menu anterior	Prima o botão <b>MENU</b> (quando estiver no sub menu).

## ● Itens do menu no modo Câmara

Ligue a câmara → Prima o botão **Menu**.





Item	Opção	Descrição
Resolução de vídeo	HD	Define a resolução de vídeo para alta definição (1280x720 píxeis).
	D1	Define a resolução de vídeo para D1 (720x480 píxeis).
	CIF	Define a resolução de vídeo para CIF (352x240 píxeis).
Resolução da imagem	3M	Define a resolução da imagem para 3 megapíxeis.
	5M	Define a resolução da imagem para 5 megapíxeis.
	8M	Define a resolução da imagem para 8 megapíxeis.
Nocturno	Activar / Desactivar	A activação desta definição permite-lhe tirar fotos contra um fundo escuro. Uma vez que a velocidade do obturador é reduzida durante a captura de imagens em locais escuros, recomendamos a utilização de um tripé para eliminar a desfocagem resultante do tremer das mãos. <b>Aviso: O ruído aumenta quando o modo Nocturno é activado.</b>
Bal. Brancos	Automático	A câmara ajusta o balanço de brancos automaticamente.
	Com sol	Esta definição é adequada para gravação no exterior quando há sol.
	Nublado	Esta definição é adequada para gravação em tempo nublado ou em ambientes com sombras.
	Fluorescente	Esta definição é adequada para gravação no interior com luz fluorescente, ou em ambientes com cores de alta temperatura.
	Tungsténio	Esta definição é adequada para gravação no interior com luz incandescente, ou em ambientes com cores de baixa temperatura.

## ● Itens do menu no modo Câmera (Continuação)

Item	Opção	Descrição
Flash	Activar	O flash é forçado a disparar sempre que é tirada uma foto.
	Automático	O flash dispara automaticamente quando a iluminação é insuficiente.
	Desactivar	O flash é desactivado.
Efeito	Normal	As gravações são feitas com cores naturais.
	P&B	As gravações são feitas a preto e branco.
	Clássica	As gravações são feitas com tons sépia.
Exposição	-2~+2	Pode ajustar manualmente a exposição de forma a obter melhores resultados quando a imagem de pré-visualização parecer estar demasiado clara ou escura. Um valor positivo indica que a imagem gravada será mais clara que o habitual; enquanto que um valor negativo faz com que a imagem seja mais escura.
Temp. autom.	Activar / Desactivar	Activa/desactiva o temporizador. Após activação do temporizador, a câmara dispõe de dez segundos até o botão do obturador ser premido e a câmara começar a gravar.
Histograma	Activar / Desactivar	Esta opção activa/desactiva a apresentação do histograma no ecrã.
Ícone	Activar / Desactivar	Activa/desactiva a apresentação dos ícones no ecrã.

## ● Itens do menu no modo Reproduzir

Ligue a camcorder → Prima o botão **MODE** → Utilize o botão de direcção para aceder ao modo **Os meus trabalhos** → Selecciona a pasta **Vídeo, Imagem** ou **Voz** → Prima o botão **OK** → Prima o botão **MENU**.

Item	Opção	Descrição
 Eliminar um	Sim/Não	Elimina o ficheiro actual.
 Eliminar tudo	Sim/Não	Elimina todos os ficheiros de imagem e de vídeo/áudio armazenados na memória.
 Reproduzir apresentação de diapositivos/ clips de vídeo	-	A câmara apresenta as imagens/os clips de vídeo sequencialmente. Pode premir o botão OK para parar a reprodução dos diapositivos/dos clips de vídeo.
 Bloquear	Sim/Não	É possível bloquear apenas um, vários ou todos os ficheiros. Um ficheiro bloqueado não pode ser eliminado pela função de eliminação. Já a função de formatação irá eliminar todos os ficheiros quer estes estejam bloqueados ou não.

\* Se não existirem ficheiros na câmara, não serão apresentados quaisquer itens.

## ● Itens do menu no modo Definição

Ligue a câmara → Prima o botão **MODE** → Aceda ao modo **Definição** (  ) → Prima o botão **OK**.

Item	Opção	Descrição
Data e hora	-	Define a data e a hora.
Aviso sonoro	Activar / Desactivar	Activa/desactiva o aviso sonoro.
Cintilação	50Hz	Define a cintilação para 50 Hz*.
	60Hz	Define a cintilação para 60 Hz*.
Saída de TV	NTSC	Define o sistema de TV para NTSC. Esta opção aplica-se aos Estados Unidos da América, a Taiwan, ao Japão e à Coreia.
	PAL	Define o sistema de TV para PAL. Esta opção aplica-se à Alemanha, à Inglaterra, à Itália, aos Países Baixos, à China, ao Japão e a Hong Kong.
Ícone	Activar / Desactivar	Activa/desactiva a apresentação dos ícones no ecrã.
Brilho	-2~+2	Define o brilho do ecrã LCD. Um valor positivo torna o ecrã LCD mais claro; enquanto que um valor negativo torna o ecrã LCD mais escuro.
Formatar	Sim	Formata o suporte de armazenamento. Tenha em atenção que todos os ficheiros existentes no suporte de armazenamento serão eliminados.
	Não	Cancela a acção.
Desligar automaticamente	Desactivar	Desactiva a função para desligar automaticamente.
	1 min	A câmara desliga-se automaticamente após um período de inactividade de mais de 1 minuto.
	3 min	A câmara desliga-se automaticamente após um período de inactividade de mais de 3 minutos.
	5 min	A câmara desliga-se automaticamente após um período de inactividade de mais de 5 minutos.
Idioma	-	Permite-lhe seleccionar o idioma das opções apresentadas no ecrã.
Predefinição	Activar	Repõe as predefinições de fábrica. Tenha em atenção que as definições actuais serão substituídas.
	Desactivar	Cancela a acção.







## ● Itens do menu no modo Definição (continuação)

\* Tabela de definições da cintilação:

<b>Região</b>	Inglaterra	Alemanha	França	Itália	Espanha	Países Baixos	Rússia
<b>Definições</b>	50Hz	50Hz	50Hz	50Hz	50Hz	50Hz	50Hz
<b>Região</b>	Portugal	América	Taiwan	China	Japão	Coreia	Tailândia
<b>Definições</b>	50Hz	60Hz	60Hz	50Hz	50/60Hz	60Hz	50Hz

## ● Indicador de carga da bateria

Ícone	Descrição
	Bateria com carga completa
	Bateria com meia carga
	Bateria fraca * O flash e os LEDS de iluminação são desactivados."
	Bateria sem carga

**Nota :** Para evitar ficar sem energia de um momento para o outro, recomendamos-lhe que substitua a bateria quando o ícone de bateria fraca aparecer.

## ● Duração da bateria

Fotografias	Clips de vídeo
Number of shots	Duração da gravação (minutos)
200	90
* captura de uma imagem de 30 em 30 segundos ** flash desligado. *** resolução definida para 5M (2592x1944)	* resolução definida para alta definição (1280x720 píxeis).

**Nota :** Esta tabela serve apenas como referência. A duração real da bateria depende do tipo de bateria e do nível de carregamento.

## ● Capacidade de armazenamento

Memória	Vídeo (min.)			Fotografias		
	HD	D1	CIF	8M	5M	3M
Cartão de memória SD (256 MB)	7	18	40	95	145	230
Cartão de memória SD (512 MB)	15	36	80	190	290	460
Cartão de memória SD (1 GB)	30	72	160	380	580	920
Cartão de memória SD (2 GB)	60	144	320	770	1160	1840
Cartão de memória SD (4 GB)	120	288	640	1540	2320	3680

**Nota :** A capacidade de armazenamento pode variar (até  $\pm 30\%$ ) dependendo da saturação da cor e da complexidade do objecto e ambiente em redor.

## ● Especificações

Item	Descrição
Modelo	Câmara de 5 Megapíxeis
Sensor de imagem	5 Megapíxeis (2592x1944 píxeis)
Resolução	Fotografia: 3M/5M/8M 1280x720 (HD) 720x480 (D1) 352x240 (CIF)
Lente	Lente fixa (F3.0; f=7.45 mm)
Formato de ficheiro	MOV, JPEG, WAV
Resolução do vídeo	1280x720, até 30 fps 720x480, até 30 fps 352x240 até 30fps
Memória externa	Cartão de memória SD/MMC (SDHC até 32 GB)
Ecrã LCD	LCD de 2,4"
Zoom digital	4X
Saída de TV	Saída de sinal componente HDTV, sistema suportado: NTSC/PAL
Interface	USB 2.0
Microfone	Sim
Altifalante	Sim
Modo nocturno	Sim (tanto no modo de fotografia como no modo de vídeo)
Bateria	Bateria recarregável NP60 de iões de lítio

**Nota :** As especificações estão sujeitas a alteração sem aviso prévio.

## ● Requisitos do sistema

Os requisitos do sistema variam conforme as definições relativas à resolução de vídeo:

Resolução do vídeo	Requisitos para o PC
HD (1280x720) a 30 fps	Sistema operativo = Windows XP SP2, Vista ou acima (QuickTime 7.0 ou acima) CPU = Pentium 4 3,0 GHz ou acima RAM do sistema = 512 MB (1 GB recomendado) Placa de vídeo = nvidia Geforce 7600 ou ATI X1600 ou acima com 256 MB de RAM
D1 (720x480) a 30 fps	Sistema operativo = Windows 2000/XP, Vista ou acima (QuickTime 7.0 ou acima)
CIF (352x240) a 30 fps	CPU = Pentium 4 1,5 GHz ou acima RAM do sistema = 256 MB (512 MB ou acima recomendado) Placa de vídeo = 64 MB (128 MB ou acima recomendado)

# Apêndice

## ➤ Instruções para o ArcSoft Digital Theatre™

### Introdução

O ArcSoft Digital Theatre é uma aplicação para reprodução de ficheiros multimédia de alta qualidade que otimiza a sua experiência em termos da visualização de clips de vídeo.

### Utilização do programa

A seguir encontra um resumo de todos os botões e comandos disponíveis. Pode também clicar a tecla direita do rato no ecrã de vídeo para aceder aos mesmos comandos em forma de menu.



#### ■ Comandos básicos

	Reproduzir
	Parar
	Pausa
	Capítulo anterior
	Capítulo seguinte
	Recuar
	Avançar rapidamente

#### ■ Barra de ferramentas

	Seleção da origem de sinal
	Ejectar/Fechar
	Configurar
	Captura de imagens

#### ■ As opções Menu, Capítulo e Expandir

	Menu	Mostra todos os menus do DVD.
	Capítulo	Mostra todos os capítulos do DVD.
	Expandir	Abre janelas secundárias para aceder a outros comandos de navegação em termos do DVD/VCD e para aceder também às definições de vídeo/áudio.

#### ■ Os ícones Ajuda, Ocultar e Anexar

	Ajuda	Abre este ficheiro Ajuda.
	Ocultar	Oculto o painel de controlo principal.
	Anexar	Anexa o painel de controlo principal ao ecrã de reprodução. Para anular, clique novamente no botão.

# ➔ Instruções para o ArcSoft TotalMedia™ Studio MV

## Introdução

Bem-vindo ao ArcSoft TotalMedia™ Studio MV, um programa divertido e fácil de utilizar que lhe permite criar DVDs personalizados e fantásticos!

## Obter ficheiros multimédia

A primeira etapa na criação dos seus filmes implica escolher e/ou criar o ficheiro multimédia que quer incluir.

### ■ Introduzir ficheiros multimédia

Clicando no botão correspondente, pode pesquisar o seu sistema para localizar os clips de vídeo pretendidos e adicioná-los ao filme que pretende criar. Cada ficheiro seleccionado é adicionado como um capítulo separado. Para escolher o nome que quer dar ao capítulo, basta fazer um duplo clique sobre o título do capítulo.

### ■ Cortar/ Criar

Esta área permite-lhe cortar o início e o fim de cada clip de vídeo que tenha adicionado ao seu projecto. Pode também importar imagens de vídeo e utilizá-las como miniaturas do capítulo. Os comandos de reprodução normais podem ser usados na operação de corte do clip de vídeo.

1. Utilize os comandos de pré-visualização (i.e. reproduzir/pausa/avançar/recuar) para se deslocar para o início da parte que pretende cortar.

**Nota:** Para os clips de vídeo com uma duração superior a 10 minutos, uma barra de "pesquisa" é mostrada por baixo da linha de tempo para poder assinalar a posição actual no clip de vídeo.

2. Clique no botão "Marcar início" .
3. Utilize os comandos de pré-visualização (i.e. reproduzir/pausa/avançar/recuar) para se deslocar para o fim da parte que pretende cortar.
4. Clique no botão "Marcar fim" para definir a área a cortar no clip de vídeo.

**Nota:** Pode remover várias secções de um clip de vídeo repetindo as etapas 1-4.

- Utilize o botão Anular/Repetir sempre que cometer um erro.
- Prima o botão "Limpar tudo" para remover todas as partes cortadas e repor o clip de vídeo para a sua duração original.
- Os botões "Ir para" do temporizador podem ser usados para ir para a secção de edição anterior ou seguinte.

- Definir como botão Menu

Utilizando o botão reproduzir/pausa, clique em "Pausa" quando chegar a uma cena que queira usar como botão para o capítulo e depois clique na seta junto da área de pré-visualização.

- Combinar

Esta função permite-lhe combinar vários clips de vídeo.

- Exportar

Esta função fornece-lhe opções para definir os clips de vídeo e depois guardá-los como um ficheiro.

■ Criar novos ficheiros multimédia

Aqui pode adicionar um novo sub menu ou texto ao ficheiro multimédia seleccionado.

- Sub menu

Para criar um novo sub menu nos menus seleccionados.

- Texto

Para adicionar texto ao diapositivo seleccionado. Serão disponibilizadas as mesmas opções de texto que utiliza para introduzir um título de menu.

## **Design**

Nesta etapa, pode alterar o aspecto do seu clip de vídeo. Isto inclui alterar o fundo, introduzir os seus próprios títulos para o clip de vídeo e para os capítulos e organizar a disposição dos botões dos capítulos.

## **Pré-visualizar/Produzir**

Quando estiver pronto para gravar o clip de vídeo criado para o disco, siga as etapas seguintes:

■ Pré-visualizar

Utilize os comandos de pré-visualização na parte inferior do ecrã para pré-visualizar o clip de vídeo antes de o gravar para o disco.

■ Produzir

Quando estiver pronto para criar o disco, clique no botão "Gravar" para fazer aparecer a janela "Produzir":

- Introduza o nome que pretende dar ao disco
- Escolha a norma de TV que quer usar (NTSC para os E.U.A. ou Japão ou PAL para a Europa ou China).
- Escolha o local onde quer guardar o clip de vídeo que criou e seleccione um gravador de discos ou a sua unidade de disco rígido.

## Welkom:

Beste gebruiker, bedankt voor de aankoop van dit product.

We hebben heel wat tijd en moeite gestopt in de ontwikkeling ervan en we hopen dat u jarenlang zorgeloos zult kunnen genieten van uw nieuwe aankoop.

## Veiligheidsrichtlijnen:

1. Laat de camera niet vallen, prik er geen gaten in of demonteer het toestel niet, anders vervalt de garantie.
2. Vermijd elk contact met water en droog uw handen voordat u de camera gebruikt.
3. Stel de camera niet bloot aan hoge temperaturen of direct zonlicht. Dit kan schade veroorzaken aan de camera.
4. Ga voorzichtig om met uw camera. Druk niet te hard op de behuizing van de camera.
5. Voor uw veiligheid is het afgeraden de camera te gebruiken bij stormweer of bliksem.
6. Gebruik geen batterijen met verschillende specificaties. Dit kan ernstige schade veroorzaken.
7. Verwijder de batterijen als u de camera langere tijd niet gebruikt. Een versleten batterij kan de functionaliteit van de camera beïnvloeden.
8. Verwijder de batterij als deze tekenen van lekkage of vervorming vertoont.
9. Gebruik uitsluitend accessoires die door de fabrikant worden geleverd.
10. Houd de camera buiten het bereik van kleine kinderen.

## Verklaring FCC-naleving:

Dit apparaat voldoet aan Deel 15 van de FCC-regels. De werking is onderhevig aan de volgende twee voorwaarden: (1) Dit apparaat mag geen schadelijke storingen veroorzaken, en (2) dit apparaat moet elke ontvangen storing aanvaarden, met inbegrip van storingen die een ongewenste werking kunnen veroorzaken.

Dit apparaat werd getest en voldoet aan de beperkingen voor een digitaal apparaat van Klasse B, in overeenstemming met Deel 15 van de FCC-voorschriften. Deze limieten zijn vastgesteld om een redelijke beveiliging te bieden tegen schadelijke storingen in een residentiële installatie. Deze apparatuur genereert, gebruikt en straalt radiofrequentie-energie uit die, indien niet geïnstalleerd en gebruikt in overeenstemming met de instructies, schadelijke storingen kan veroorzaken aan radiocommunicaties.

Er is echter geen garantie dat er geen storing zal optreden in een particuliere installatie. Als dit apparaat toch storingen veroorzaakt aan radio- of televisieontvangst, wat kan worden vastgesteld door het apparaat in en uit te schakelen, moet de gebruiker deze storing proberen te corrigeren door een of meer van de volgende maatregelen te nemen:

- Wijzig de richting van de ontvangstantenne of verplaats de antenne.
- Plaats het apparaat op een grotere afstand van de ontvanger.
- Sluit het apparaat aan op een stopcontact op een ander circuit dan dat waarop de ontvanger is aangesloten.
- Raadpleeg de leverancier of een ervaren radio/tv-technicus voor extra aanbevelingen.

Alle wijzigingen of aanpassingen die niet uitdrukkelijk zijn goedgekeurd door de partij die verantwoordelijk is voor de naleving, kunnen de bevoegdheid van de gebruiker om het apparaat te bedienen nietig verklaren.



Gooi het apparaat aan het einde van zijn levensduur niet weg met het normale huishoudelijke afval, maar geef het af bij een officieel inzamelpunt voor recycling. Hierdoor draagt u bij tot de bescherming van het milieu.





# Inhoudsopgave

<b>Aan de slag .....</b>	<b>1</b>
Kennismaken met de onderdelen van uw camcorder .....	1
De batterij plaatsen.....	2
De batterij opladen.....	2
Een geheugenkaart plaatsen (optioneel).....	3
Uw camera in-/uitschakelen.....	3
De taal instellen .....	4
De tijd instellen .....	4
LCD-indicators aflezen .....	5
<b>Basisbediening .....</b>	<b>6</b>
Een videoclip opnemen .....	6
Een foto maken.....	7
Een spraakopname maken.....	8
Een tv-programma opnemen .....	9
Uw opnamen afspelen.....	10
Uw opnamen afspelen op een pc .....	11
De camcorder aansluiten op een tv.....	12
<b>Geavanceerde bewerkingen .....</b>	<b>14</b>
Menubediening .....	14
Menu-items in de cameramodus .....	14
Menu-items in de weergavemodus.....	15
Menu-items in de instellingsstand.....	16
Indicator levensduur batterij.....	17
Levensduur batterij .....	18
Opslagcapaciteit .....	18
Specificaties.....	19
Systeemvereisten .....	20
<b>Bijlage.....</b>	<b>21</b>
➔ Instructie voor ArcSoft Digital Theatre™ .....	21
➔ Instructie voor ArcSoft TotalMedia™ Studio MV.....	22

# Aan de slag

## ● Kennismaken met de onderdelen van uw camcorder



★ Alleen voor bepaalde modellen. Raadpleeg de informatie op de verpakking voor meer details.

## ● De batterij plaatsen

1. Schuif de batterijklep open zoals weergegeven.
2. Plaats de meegeleverde li-ion-batterij in het batterijvak. Zorg ervoor dat de metalen contacten uitgelijnd zijn met de contacten in het batterijvak.
3. Sluit de klep van het batterijvak nadat u de batterijen correct hebt geïnstalleerd.

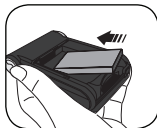

## ● De batterij opladen

Laat de batterij gedurende minstens 8 uur opladen voordat u deze voor de eerste keer gebruikt.

1. De kabel aansluiten.  
Sluit het ene uiteinde van de bijgeleverde wisselstroomadapter aan op de USB-poort van de camcorder en het andere uiteinde op het stopcontact.

OF

Sluit het ene uiteinde van de bijgeleverde USB-kabel aan op de USB-poort van de camcorder en het andere uiteinde op een ingeschakelde pc. Zorg ervoor dat de camcorder is uitgeschakeld.

2. De laad-LED licht rood op en het opladen wordt gestart.
3. Wanneer het opladen wordt onderbroken of de batterijdoos volledig is opgeladen, wordt de laad-LED groen.

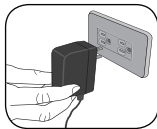
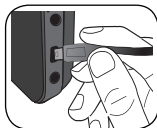

**OF**

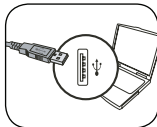

⚠ Als u een pc gebruikt om de batterij op te laden, mag u de camcorder niet inschakelen, anders wordt het opladen gestopt.

## ● Een geheugenkaart plaatsen (optioneel)

Om een geheugenkaart te plaatsen, gaat u als volgt te werk:

- (1) Open het LCD-scherm.
- (2) Schuif de SD-kaartklep open.
- (3) Duw de kaart zoals aangegeven voorzichtig naar binnen tot de kaart de onderkant van de sleuf bereikt.

Om de geheugenkaart te verwijderen, duwt u voorzichtig tegen de kaart tot deze uit de sleuf springt. Trek vervolgens de kaart uit de sleuf.

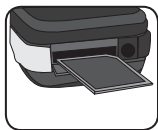
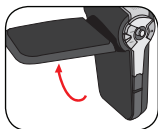

## ● Uw camera in-/uitschakelen

Open het LCD-scherm of houd de voedingsknop gedurende 1 seconde ingedrukt om de camcorder in te schakelen.

Houd de voedingsknop gedurende 1 tot 3 seconden ingedrukt of sluit het LCD-scherm om de camcorder uit te schakelen.

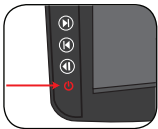
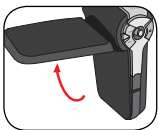

- ❗ Als de camcorder niet wordt ingeschakeld nadat u op de voedingsknop hebt gedrukt, controleer dan of:
  1. de batterijdoos correct in de camcorder is geïnstalleerd.
  2. de batterijdoos voldoende vermogen heeft.
- ❗ Als de camcorder gedurende een langere periode inactief blijft, kan het toestel automatisch uitschakelen door de instelling voor het Automatisch uitschakelen.

## ● De taal instellen

1. Schakel de camcorder in.
2. Druk op de knop **MODUS** om het menu **MODUS** te openen.
3. Gebruik de **Joystick**-schakelaar om de modus **Instelling** te selecteren en druk op **OK** om het menuscherm te openen.
4. Gebruik de **Joystick** om het item **Taal** te selecteren en druk vervolgens op **OK** om te bevestigen.
5. Beweeg de **Joystick** omhoog of omlaag om een taal te selecteren.
6. Druk op **OK** wanneer u klaar bent om de instelling te bevestigen.

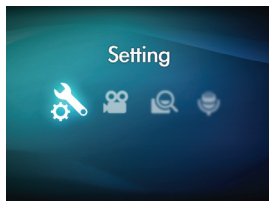

## ● De tijd instellen

1. Schakel de camcorder in.
2. Druk op de knop **MODUS** om het menu **MODUS** te openen.
3. Gebruik de **Joystick**-schakelaar om naar de modus **Instelling** te schakelen en druk op **OK** om het menuscherm te openen.
4. Gebruik de **Joystick** om het item **Datum & tijd** te selecteren en druk vervolgens op **OK** om te bevestigen.
5. Verplaats de **Joystick** omhoog/omlaag om de waarde aan te passen. Verplaats de **Joystick** naar links/rechts om te schakelen tussen de velden.
6. Druk op **OK** wanneer u klaar bent om de instelling te bevestigen.

## ● LCD-indicators aflezen

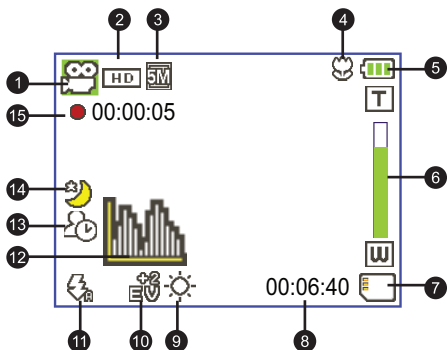

- |                            |                        |
|----------------------------|------------------------|
| 1 Modus pictogram          | 9 Modus Witbalans      |
| 2 Videoresolutie           | 10 Belichtingsmodus    |
| 3 Beeldresolutie           | 11 Flitserstand        |
| 4 Macrostand               | 12 Histogrammodus      |
| 5 Levensduur batterij      | 13 Zelfontspannermodus |
| 6 Indicator zoomverhouding | 14 Nachtopnamemodus    |
| 7 SD-kaart geplaatst       | 15 Opnameduur          |
| 8 Resterende opnameduur    |                        |

- ! Het LCD zal een verhouding van 16:9 weergeven terwijl HD (720P) wordt ingesteld als videoresolutie.
- ! Het LCD zal een verhouding van 4:3 weergeven terwijl D1 (480P) of CIF wordt ingesteld als videoresolutie. (Zie pagina 7 voor meer gedetailleerde richtlijnen.)

# Basisbediening

## ● Een videoclip opnemen

1. Stel de scherpstelling in op de gewenste instelling. Voor de meeste opnameomstandigheden stelt u de scherpstelling normaal in op (▲👤). Selecteer alleen (♥) voor close-ups.

**Opmerking: zorg ervoor dat uw geheugenkaart is geplaatst voordat u de opname start.**

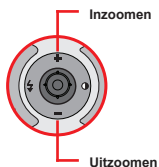

▲👤	50cm ~ ∞ (20" ~ ∞)
♥	30cm ~ 50cm (12" ~ 20")

2. Verplaats de knop **Zoom** omhoog of omlaag om in of uit te zoomen op het scherm. De digitale vergrotingsfactor is 4x.
3. Druk op de knop **Opnemen** om de opname te starten.
4. Druk opnieuw op de **Opnameknop** om de opname te stoppen.





- ❗ De zoomfunctie is ook beschikbaar tijdens het opnemen.
- ❗ Het is normaal dat de camcorder iets warmer aanvoelt na doorlopend gebruik / langdurige opnamen. Dit is te wijten aan de hoge prestaties.

## Een foto maken

1. Stel de scherpstelling in op de gewenste instelling. Voor de meeste opnameomstandigheden stelt u de scherpstelling normaal in op (  ) Selecteer alleen (  ) only for close-ups.

**Opmerking: zorg ervoor dat uw geheugenkaart is geplaatst voordat u de opname staart.**

	50cm ~ ∞ (20" ~ ∞)
	30cm ~ 50cm (12" ~ 20")

2. Verplaats de knop **Zoom** omhoog of omlaag om in of uit te zoomen op het scherm. De digitale vergrotingsfactor is 4x.

 Indien nodig kunt u andere geavanceerde instellingen aanpassen.

3. Druk op de **Ontspanknop** om een foto te maken.

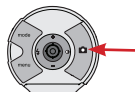
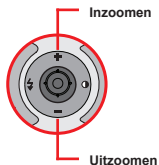

-  Door de sensoropnamefunctie, zullen het LCD-voorbeeld en de hoogte-breedteverhouding van foto's verschillen afhankelijk van de verschillende videoresolutie-instellingen. De beeldopname van de camera is ingesteld, terwijl de videoresoluties verschillen.

Videoresolutie	Voorbeeld	Foto's maken en scherpstellen
HD (1280x720)	Verhouding 16:9 	Verhouding 4:3 
D1 (720x480)	Verhouding 4:3 	Verhouding 4:3 
CIF (352x288)		



## ● Een spraakopname maken

1. Schakel de camcorder in.
2. Druk op de knop **MODUS** om het menu **MODUS** te openen.
3. Gebruik de **Joystick**-schakelaar om de modus **Spraakopname** te selecteren en druk op **OK** om het menuscherm te openen.
4. Druk op de knop **Opnameknop** om de opname te starten.
5. Druk opnieuw op de **Opnameknop** om de opname te stoppen.

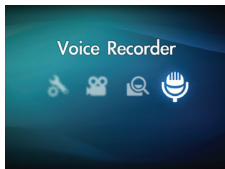

## Een tv-programma opnemen

Dankzij de digitale video-opnametechnologie kunt u een tv-programma opnemen via een AV-IN-kabel.

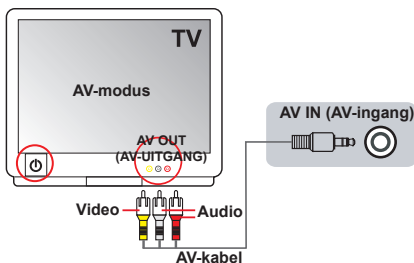

1. Schakel uw TV of DVD-speler in.
2. Sluit de AV-kabel aan op de AV-uitgang op de TV of DVD-speler. (Het is normaal niet nodig te schakelen tussen de standen. Raadpleeg de gebruiksaanwijzing van de tv of dvd-speler.)
3. Schakel de camcorder in.
4. Sluit de audio- en video-uiteinden van de AV-kabel (geel/wit/rood) aan op de "AV-OUT"-aansluitingen op de tv.
5. Sluit het andere uiteinde van de AV-kabel aan op de "AV-IN"-aansluiting op uw camcorder. Wanneer het pop-upbericht op het scherm verschijnt, selecteert u "AV-IN".
6. Controleer of de beelden die op de TV of DVD-speler worden weergegeven, ook op het LCD-scherm van de camera verschijnen.
7. Druk op de Opnameknop om de opname te starten.
8. Druk opnieuw op de Opnameknop om de opname te stoppen.

# Uw opnamen afspelen

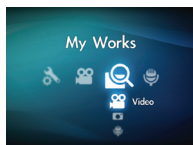

1. Druk op de knop **MODUS** en gebruik de **Joystick** om te schakelen naar de modus "**Mijn werken**".

U kunt ook aan de linkerzijde van het LCD-scherm drukken op de knop **Afspelen/Pauzeren** (▶)



2. Er zijn drie mappen onder **Mijn werken**: **Video**, **Foto en Spraak**. Selecteer Video, Foto of Spraak en druk vervolgens op de knop **OK** om de indexmodus te openen

3. Bewerkingen in de weergavemodus:

Bestandstype	Hoe kan ik...	Actie
<b>Indexmodus</b>  <b>Volledige schermweergave</b> 	Schakelen tussen de miniatuurweergave en volledige schermweergave	Druk in de indexmodus op de knop <b>OK</b> om te schakelen naar de volledige schermweergave. Druk in de volledige schermweergave op de knop <b>Menu</b> om te schakelen naar de miniatuurweergave.
	Schakelen tussen bestanden.	<ol style="list-style-type: none"> <li>1. In de indexmodus: Gebruik de <b>Joystick</b> om het selectievenster te verplaatsen.</li> <li>2. In volledige schermweergave: Gebruik de <b>Joystick</b> om naar links of rechts te verplaatsen.</li> </ol>
<b>Video &amp; Audio</b>	Het afspelen starten	Wanneer deze actie wordt geselecteerd (in volledige schermweergave), wordt het afspelen van het bestand automatisch gestart.
	Het afspelen pauzeren/hervatten.	Druk op <b>OK</b> tijdens de weergave/tijdens de pauze.
	Met deze toetsen stelt u het volumeniveau in.	Gebruik de <b>Joystick</b> om omhoog of omlaag te verplaatsen tijdens de weergave.
	Het afspelen stoppen	Druk tijdens de weergave op de knop <b>MENU</b> .
	Terug naar het voorbeeldscherm	Druk op de <b>ontspanknop</b> .
	Snel vooruitspoelen	Druk tijdens het afspelen op de knop <b>Volgende</b> (▶). Druk op de knop <b>Afspelen/Pauzeren</b> (▶) om te stoppen.
	Snel terugspoelen	Druk tijdens het afspelen op de knop <b>Vorige</b> (◀). Druk op de knop <b>Afspelen/Pauzeren</b> (▶) om te stoppen.
	Het volgende bestand selecteren	Druk tijdens de pauze of nadat het afspelen is gestopt op de knop <b>Volgende</b> (▶)
	Het vorige bestand selecteren	Druk tijdens de pauze of nadat het afspelen is gestopt op de knop <b>Vorige</b> (◀)
<b>Beeld</b>	In-/uitzoomen	Gebruik de <b>joystick</b> om omhoog of omlaag te verplaatsen.
	Zoomfactor vergrendelen/ontgrendelen	Druk op <b>OK</b> wanneer de zoomfactor groter is dan 1.0x.
	Verschuiven binnen de ingezoomde foto	Wanneer de zoomverhouding is vergrendeld, gebruik dan de <b>Joystick</b> om door de foto te bladeren.

# ● Uw opnamen afspelen op een pc

## ▶ De software installeren

Opgenomen video's krijgen de indeling .mov. U hebt dus enkele speciale programma's nodig om de opnamen op uw pc te bekijken. Controleer of QuickTime 7.0 op uw pc is geïnstalleerd voordat u het afspelen start. Als dat niet het geval is, volg dan de onderstaande instructies om eerst de software te installeren.

Download QuickTime 7.0 player van de onderstaande website:  
<http://www.apple.com/quicktime/download/win.html>

### OF

Installeer het programma HD-DV DECODER dat u op de bijgeleverde cd kunt vinden. (\* HD-DV DECODER is ontworpen voor het afspelen van de mov-bestanden die met onze camcorder zijn opgenomen met Windows Media Player 10 & 11.)

## ▶ De pc aansluiten en bestanden opslaan

Nadat de software correct is geïnstalleerd op uw pc, moet u de onderstaande procedures volgen.

1. Schakel de camcorder in.
2. Sluit de camcorder (met geplaatste SD-kaart) aan op uw computer via de USB-kabel.
3. Er wordt onmiddellijk een dialoogvenster weergegeven. Selecteer het item "**Map openen om bestanden weer te geven**" en klik op "**OK**".
4. Als het dialoogvenster niet automatisch wordt geopend, kunt u dubbelklikken op "Deze computer" en het "Verwisselbaar station" openen.
5. Dubbelklik op de bestandsmap **DCIM**.
6. Dubbelklik op de bestandsmap **100MEDIA**.
7. Kopieer de bestanden die u wilt bewaren en sla ze op naar de gewenste locatie op uw computer.

## ● De camcorder aansluiten op een tv

Volg de onderstaande richtlijnen om uw camcorder en tv aan te sluiten via extra AV-kabels voor weergave in real time. U kunt uw videoclips en foto's op uw tv weergeven en ze delen met uw vrienden en familie.

### 📺 De camcorder aansluiten op HDTV

Met HD TV worden de ingebouwde componentingangen van de tv bedoeld, zodat beelden kunnen worden weergegeven met een hoge resolutie van HD (720P) wanneer ze zijn aangesloten.

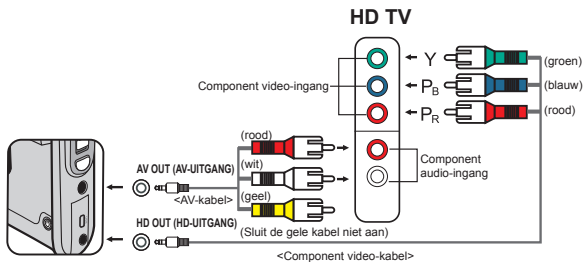

1. Schakel uw HD TV in.
2. Schakel de camcorder in.
3. Sluit het ene uiteinde van de component video-kabel aan op de poort (Component Video IN) op de HDTV en het andere uiteinde op de poort (HD OUT) op de camcorder.
4. Sluit het ene uiteinde van de andere AV-kabel aan op de poort (Component Audio IN) op de HDTV en het andere uiteinde op de poort (AV OUT) op de camcorder. (Sluit de gele connector niet aan op de AV-ingang van de HDTV.)
5. Druk op de ingangsschakelaar op de HD TV en selecteer "Componentingang".

❗ Als u een clip met HD-resolutie opneemt terwijl u verbonden bent met uw HD TV, zal de videoresolutie van het tv-scherm verlaten naar de resolutie D1 (480P) door de gegevensbitsnelheid, maar de resolutie van het opgenomen bestand blijft ongewijzigd op HD (720P).

❗ De zoomfunctie is niet beschikbaar wanneer het apparaat op de tv is aangesloten.

## De camcorder aansluiten op een standaard tv

TV = Traditionele CRT-TV

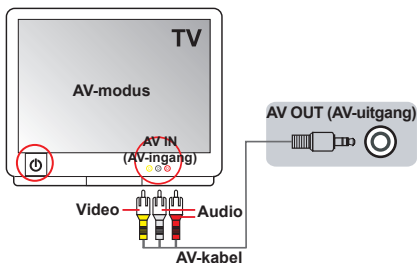

1. Schakel uw tv in en stel de tv in op de AV-modus.
2. Sluit de audio- en video-uiteinden van de AV-kabel (geel/wit/rood) aan op de "AV-IN"-aansluitingen op de tv.
3. Schakel de camcorder in.
4. Sluit het andere uiteinde van de AV-kabel aan op de "AV-OUT"-aansluiting op uw camcorder. Wanneer het pop-upbericht op het scherm verschijnt, selecteert u "AV-OUT".

# Geavanceerde bewerkingen

## Menubediening

De menu-onderdelen bieden u verschillende opties waarmee u de camerafuncties fijn kunt afstellen. In de volgende tabel vindt u details over het gebruik van het menu.

Hoe kan ik...	Actie
Het menu openen	Druk op de knop <b>MENU</b> .
De selectiebalk verplaatsen	Gebruik de <b>joystick</b> om omhoog of omlaag te verplaatsen.
Het submenu openen/een item bevestigen	Druk op de knop <b>OK</b> .
Menu afsluiten/terugkeren naar het bovenliggende menu	Druk op de knop <b>MENU</b> (wanneer u in het submenu bent).

## Menu-items in de cameramodus

Inschakelen → Druk op de knop **Menu**.





Item	Optie	Beschrijving
Videoresolutie	HD	Stel de videoresolutie in op HD (1280x720 pixels).
	D1	De videoresolutie instellen op D1 (720x480 pixels).
	CIF	De videoresolutie instellen op CIF (352x240 pixels).
Beeldresolutie	3M	Stel de beeldresolutie in op 3 megapixels.
	5M	Stel de beeldresolutie in op 5 megapixels.
	8M	Stel de beeldresolutie in op 8 megapixels.
Nachtopname	Aan/uit	Wanneer u deze instelling inschakelt, kunt u een foto maken met een donkere achtergrond. Aangezien de ontspannelijkheid zal vertragen wanneer u foto's maakt in een donkere ruimte. Wij raden u aan een statief te gebruiken om wazige foto's door het schudden van de hand te vermijden. <b>Waarschuwing: de ruis vermeerderd wanneer Nachtopname is ingeschakeld.</b>
WB	Auto	De camera past de witbalans automatisch aan.
	Zonnig	Deze instelling is geschikt voor opnamen buitenshuis bij zonnig weer.
	Bewolkt	Deze instelling is geschikt voor opnamen bij bewolkt weer of in schaduwrijke omgevingen.
	TL	Deze instelling is geschikt voor opnamen binnenshuis bij TL-verlichting of in omgevingen met een hoge kleurtemperatuur.
	Gloeilamp	Deze instelling is geschikt voor opnamen binnenshuis bij gloeilampverlichting of in omgevingen met een lage kleurtemperatuur.

## ● Menu-items in de camerastand (vervolg)

Item	Optie	Beschrijving
Flitserlamp	Aan	De flitser zal altijd bij elke opname geforceerd worden gebruikt.
	Auto	De flitser gaat automatisch af wanneer de belichting onvoldoende is.
	Uit	De flitser is uitgeschakeld.
Effect	Normal	Opnamen maken in natuurlijke kleuren.
	Z&W	Opnamen maken in zwart-wit.
	Klassiek	Opnamen maken in sepia tinten.
Belichting	-2~+2	U kunt de belichting handmatig aanpassen voor een beter effect wanneer de beeldweergave te helder of te donker is. Een positieve waarde geeft aan dat het beeld helderder zal zijn dan normaal, terwijl een negatieve waarde het beeld donkerder maakt.
Zelfontspanner	Aan/uit	Schakel de zelfontspanner in/uit. Nadat de zelfontspanner is ingeschakeld, zal de camera tien seconden wachten voordat de ontspanknop wordt ingedrukt.
Histogram	Aan/uit	De weergave van het beeldhistogram op het scherm inschakelen/uitschakelen.
Pictogram	Aan/uit	De OSD (on screen display)-pictogrammen in-/uitschakelen voor weergave op het scherm.

## ● Menu-items in de weergavemodus

Inschakelen → Druk op de knop **MODUS** → Gebruik de joystick om naar de modus **Mijn werken** te schakelen → Selecteer de map **Video**, **Foto** of **Spraak** → Druk op de knop **OK** → Druk op de knop **MENU**.

Item	Optie	Beschrijving
 wissen	Ja/Nee	Huidig bestand wissen.
 Alles wissen	Ja/Nee	Alle foto's en video-/audiobestanden die in het geheugen zijn opgeslagen, wissen.
 Diavoorstelling / videoweergave	-	De camera geeft de foto's/videoclips achtereenvolgens weer. U kunt op de knop OK drukken om de diavoorstelling/ videoweergave te stoppen.
 Vergrendelen	Ja/Nee	U kunt één, meerdere of alle bestanden vergrendelen. Een vergrendeld bestand kan niet worden verwijderd met de functie Wissen. De functie Formatteren zal echter alle vergrendelde/ ontgrendelde bestanden wissen.

\* Als er geen bestanden in de camera zijn, worden geen items weergegeven.



## Menu-items in de instellingsstand

Inschakelen → Druk op de knop **MODUS** → Selecteer de modus **Instelling** (  ) → Druk op de knop **OK**.





Item	Optie	Beschrijving
Datum & Tijd	-	Hiermee stelt u de datum en tijd in.
Piep	Aan/uit	De pieptoon in-/uitschakelen.
Flikkering	50Hz	Stel de flikkerfrequentie in op 50Hz*.
	60Hz	Stel de flikkerfrequentie in op 60Hz*.
TV-uitgang	NTSC	Stel de compatibiliteit van het tv-systeem in op NTSC. Deze optie is geschikt voor Amerika, Taiwan, Japan en Korea.
	PAL	Stel de compatibiliteit van het tv-systeem in op PAL. Deze optie is geschikt voor Duitsland, Engeland, Italië, Nederland, China, Japan en Hong Kong.
Pictogram	Aan/uit	Schakel de OSD-pictogrammen in/uit voor weergave op het scherm.
LCD-helderheid	-2~+2	Stel LCD-helderheid in. Een positieve waarde maakt het LCD-scherm helderder, terwijl een negatieve waarde het LCD-scherm donkerder maakt.
Formatteren	Ja	Het opslagmedium formatteren. Houd ermee rekening dat alle bestanden in het medium zullen verloren gaan.
	Nee	De actie annuleren.
Auto uit	Uit	De functie Auto-uit uitschakelen.
	1 min	De camera wordt automatisch uitgeschakeld na een inactiviteit van meer dan 1 minuut.
	3 min	De camera wordt automatisch uitgeschakeld na een inactiviteit van meer dan 3 minuten.
	5 min	De camera wordt automatisch uitgeschakeld na een inactiviteit van meer dan 5 minuten.
Taal	-	Hiermee kunt u de taal voor het OSD-menu selecteren.
Standaard	Aan	Fabrieksinstellingen herstellen. Denk eraan dat uw huidige instellingen hiermee worden overschreven.
	Uit	De actie annuleren.

## ● Menu-items in de instellingsstand (vervolg)

\* Tabel flinkerinstellingen:

<b>Regio</b>	Engeland	Duitsland	Frankrijk	Italië	Spanje	Nederland	Rusland
<b>Instelling</b>	50Hz	50Hz	50Hz	50Hz	50Hz	50Hz	50Hz
<b>Regio</b>	Portugal	Amerika	Taiwan	China	Japan	Korea	Thailand
<b>Instelling</b>	50Hz	60Hz	60Hz	50Hz	50/60Hz	60Hz	50Hz

## ● Indicator levensduur batterij

Pictogram	Beschrijving
	Volledig batterijvermogen
	Gemiddeld batterijvermogen
	Laag batterijvermogen* De flitslamp en de LED-lampen worden uitgeschakeld.
	Lege batterij

**Opmerking:** Om te vermijden dat de voeding plotseling uitvalt, raden wij u aan de batterij te vervangen wanneer het pictogram een laag batterijvermogen aangeeft.

## ● Levensduur batterij

Foto	Video clip
Aantal foto's	Opnameduur (minuten)
200	90
* opname elke 30 seconden ** de flitser is uit *** de resolutie is ingesteld op 5M (2592x1944)	* Stel de resolutie in op HD (1280x720 pixels).

**Opmerking:** Deze tabel is uitsluitend bedoeld voor uw referentie. De werkelijke levensduur van de batterij is afhankelijk van uw batterijtype en het laadniveau.

## ● Opslagcapaciteit

Geheugen	Video (min.)			Foto		
	HD	D1	CIF	8M	5M	3M
SD card (256MB)	7	18	40	95	145	230
SD card (512MB)	15	36	80	190	290	460
SD card (1GB)	30	72	160	380	580	920
SD card (2GB)	60	144	320	770	1160	1840
SD card (4GB)	120	288	640	1540	2320	3680

**Opmerking:** De werkelijke waarde van de capaciteit kan variëren (tot  $\pm 30\%$ ) afhankelijk van de kleurverzadiging en de complexiteit van uw onderwerp en de omgeving.

## ● Specificaties

Item	Beschrijving
Model	Camera 5 megapixels
Beeldsensor	5 megapixels (2592x1944 pixels)
Resolutie	Foto: 3M/5M/8M 1280x720 (HD) 720x480 (D1) 352x240 (CIF)
Lens	Vaste lens (F3,0; f=7,45mm)
Bestandsindeling	MOV, JPEG, WAV
Videobeeldsnelheid	1280x720, tot 30fps 720x480, tot 30fps 352x240, tot 30fps
Extern geheugen	SD/MMC-kaart (tot 32GB SDHC)
LCD-scherm	2,4" LCD
Digitale zoom	4X
TV-uitgang	HDTV Component-uitgang NTSC/PAL-systeem ondersteund
Interface	USB 2.0
Microfoon	Ja
Luidspreker	Ja
Nachtopname	Ja (in foto- en videostand)
Battery (Batterij)	NP60 compatibele Li-ion oplaadbare batterij

**Opmerking:** De specificaties zijn onderhevig aan wijzigingen zonder voorafgaande kennisgeving.

## ● **Systemvereisten**

De systeemvereisten verschillen afhankelijk van de verschillende videoresolutie-instellingen:

<b>Videoresolutie</b>	<b>Vereisten pc-systeem</b>
HD (1280x720) @30fps	Besturingssysteem = Windows XP SP2, Vista of hoger (QuickTime 7.0 of hoger) CPU = Pentium 4 3.0GHz of hoger Systeem-RAM= 512 MB (1GB aanbevolen) Grafische kaart= Nvidia Gforce 7600 of ATI X1600 of hoger met 256 MB RAM
D1 (720x480) @30fps	Besturingssysteem = Windows 2000/XP, Vista of hoger (QuickTime 7.0 of hoger)
CIF (352x240) @30fps	CPU = Pentium 4 1,5GHz of hoger Systeem-RAM= 256 MB (512MB of meer aanbevolen) Grafische kaart = 64 MB (128MB of meer aanbevolen)

# Bijlage

## ➤ Instructie voor ArcSoft Digital Theatre™

### Inleiding

ArcSoft Digital Theatre is een mediaweergavetoepassing van hoge kwaliteit die u ervaring tijdens het bekijken van films aanzienlijk verbetert.

### Het programma gebruiken

Hier vindt u een overzicht van alle beschikbare knoppen en bedieningselementen. U kunt ook met de rechtermuisknop klikken op het videoscherm om een groot deel van dezelfde bedieningselementen in menuformaat weer te geven.



#### ■ Basisbedieningselementen

	Afspelen
	Stoppen
	Pauze
	Vorig hoofdstuk
	Volgend hoofdstuk
	Terugspoelen
	Snel vooruitspoelen

#### ■ Werkbalk

	Bron selecteren
	Uitwerpen/Sluiten
	Instelling
	Beeld vastleggen

#### ■ Knoppen Menu, Hoofdstuk en Uitvouwen

	Menu	Toont alle dvd-menu's.
	Hoofdstuk	Toont alle dvd-hoofdstukken.
	Uitvouwen	Opent subpanelen voor het openen van secundaire dvd/vcd-navigatiebedieningselementen of video-/audio-instellingen.

#### ■ Pictogrammen Help, Verbergen en Koppelen



	Help	Dit Help-bestand openen.
	Verbergen	Verbergt het hoofdbedieningspaneel.
	Koppelen	Koppelt het hoofdbedieningspaneel aan het weergavescherm. Om het los te koppelen, klikt u opnieuw op de knop.

# Instructie voor ArcSoft TotalMedia™ Studio MV

## Inleiding

Welkom bij ArcSoft TotalMedia™ Studio MV, een leuk en gebruiksvriendelijke programma waarmee u adembenemende, aangepaste dvd-films kunt maken.

## Media ophalen

De eerste stap om uw film te maken betreft de selectie en/of het maken van de media die u in de film wilt opnemen.

### Mediabestanden invoegen

Door op de relevante knop te klikken, kunt u in het systeem zoeken naar videoclipen en ze toevoegen aan uw film. Elk bestand dat u selecteert wordt toegevoegd als een afzonderlijk hoofdstuk. Om een aangepaste hoofdstuknaam in te voegen, dubbelklikt u op de hoofdstuktitel.

### Montage- / authoringkamer

In dit gebied kunt u het begin en einde van elke videoclip die aan uw project is toegevoegd, bijknippen. U kunt ook videobeelden importeren en ze gebruiken als hoofdstukminiaturen. Tijdens de montage van uw video, zijn de standaard bedieningselementen voor de weergave beschikbaar.

1. Gebruik de bedieningselementen voor de voorbeeldweergave (bijv. afspelen/pauze/vooruitspoelen/terugspoelen) om naar het begin van het deel dat u wilt knippen te gaan.  
**Opmerking:** Voor video's die langer duren dan 10 minuten, verschijnt een "zoekbalk" onder de tijdsbalk om de huidige positie van de video aan te geven.
2. Klik op de knop "Beginpunt instellen".
3. Gebruik de bedieningselementen voor de voorbeeldweergave (bijv. afspelen/pauze/vooruitspoelen/terugspoelen) om naar het einde van het deel dat u wilt knippen te gaan.
4. Klik op de knop "Eindpunt instellen" om het te knippen gebied van uw video te definiëren.

**Opmerking:** U kunt meerdere secties van een video verwijderen door stappen 1 tot 4 te herhalen.

- Gebruik de knop Ongedaan maken/Opnieuw wanneer u een fout hebt gemaakt.
- Druk op de knop "Alles wissen" om alle geknipte gebieden te verwijderen en de video opnieuw in te stellen naar zijn volledige lengte.
- De knoppen "Ga naar" kunnen worden gebruikt om naar de vorige of volgende bewerking op de timer te springen.

- Instellen als Menuknop

Gebruik de bedieningselementen Afspelen/Pauzeren en klik op "Pauze" wanneer u bij de scène komt die u wilt gebruiken voor uw hoofdstukknop. Klik vervolgens op het pijlpictogram naast het voorbeeldweergavegebied.

- Samenvoegen

Met deze functie kunt u verschillende videoclips samenvoegen.

- Exporteren

Deze functie biedt opties voor het instellen van videoparameters die vervolgens als één bestand kunnen worden opgeslagen.

■ Nieuwe mediabestanden maken

Hier kunt u een nieuw submenu of een nieuwe tekstlaag toevoegen aan het geselecteerde mediabestand.

- Submenu

Maak een nieuw submenu binnen de geselecteerde menu's.

- Tekst

Voeg een tekstlaag toe aan de geselecteerde dia. U zult dezelfde tekstopties hebben als wanneer u een menutitel invoert.

## **Design**

In deze stap kunt u het uiterlijk van een filmmenu wijzigen. Dit omvat het wijzigen van het achtergrondontwerp, het invoeren van uw persoonlijke film- en hoofdstuktitels en het opnieuw schikken van de lay-out van de hoofdstukknoppen.

## **Voorbeeldweergave/Produceren**

Wanneer u klaar bent om uw creatie op schijf te branden, volgt u de onderstaande stappen:

■ Voorbeeldweergave

Gebruik de bedieningselementen voor de voorbeeldweergave onderaan op het scherm om een voorbeeld van uw film weer te geven voordat u deze op schijf brandt.

■ Produceren

Wanneer u klaar bent om uw schijf te maken, klikt u op de knop "Branden". Het venster "Produceren" wordt weergegeven:

- Voer een naam in voor de schijf.
- Selecteer de tv-standaard die u wilt gebruiken (NTSC voor VS of Japan, PAL voor Europa of China).
- Kies een bestemming waar u de film die u hebt samengesteld wilt opslaan. Selecteer een brander of uw harde schijf.



## Witamy:

Szanowny użytkowniku, dziękujemy za zakupienie tego produktu. Poświęciliśmy wiele czasu i wysiłków na rozwój tego produktu i mamy nadzieję, że będzie on służył bezawaryjnie przez wiele lat.

## Uwaga dotycząca bezpieczeństwa:

1. Nie należy upuszczać, dziurawić lub rozbiierać kamery, w przeciwnym razie nastąpi unieważnienie gwarancji.
2. Należy unikać kontaktu z wodą i przed użyciem należy wysuszyć ręce.
3. Nie należy narażać kamery na wysoką temperaturę lub pozostawiać ją bezpośrednio na słońcu. Może to spowodować uszkodzenie kamery.
4. Kamerę należy używać z zachowaniem ostrożności. Nie należy mocno naciskać obudowy kamery.
5. Dla własnego bezpieczeństwa należy unikać używania kamery podczas burzy lub wyładowań atmosferycznych.
6. Nie należy używać baterii o różnych specyfikacjach. Może to spowodować poważne uszkodzenie.
7. Baterię należy wyjąć przy długich okresach nieużywania, ponieważ jej uszkodzenie może uniemożliwić działanie kamery.
8. Baterię należy wyjąć, gdy wykazuje oznaki przeciekania lub odkształcenia.
9. Należy używać wyłącznie akcesoriów dostarczonych przez producenta.
10. Kamerę należy trzymać poza zasięgiem dzieci.

## Oświadczenie o zgodności z FCC:

To urządzenie jest zgodne z częścią 15 przepisów FCC. Jego działanie podlega dwóm następującym ograniczeniom: (1) urządzenie to nie może powodować szkodliwych zakłóceń oraz (2) urządzenie to musi akceptować wszystkie odbierane zakłócenia, nawet te, które mogą powodować nieoczekiwane działanie.



Urządzenie to zostało poddane testom, które stwierdziły, że spełnia ono ograniczenia dla urządzeń cyfrowych klasy B, zgodnie z częścią 15 zasad FCC. Ograniczenia te określono w celu zapewnienia stosownego zabezpieczenia przed szkodliwymi zakłóceniami w instalacjach domowych. Urządzenie to generuje, wykorzystuje i może emitować energię częstotliwości radiowej, zakłócając komunikację radiową, jeśli nie zostanie zainstalowane i nie będzie używane zgodnie z instrukcjami.

Jednakże, nie można zagwarantować, że zakłócenia nie wystąpią w określonej instalacji. Jeśli urządzenie to wpływa na jakość odbioru radia lub telewizji, co można sprawdzić poprzez wyłączenie i włączenie urządzeń, użytkownik powinien spróbować samodzielnie usunąć zakłócenia poprzez wykonanie jednej lub więcej następujących czynności:

- Zmiana pozycji lub ukierunkowania anteny odbiorczej.
- Przeniesienie urządzenia dalej od odbiornika.
- Podłączenie urządzenia i odbiornika do gniazd zasilanych z różnych obwodów.
- Kontakt z dostawcą i doświadczonym technikiem radiowo-telewizyjnym w celu uzyskania dodatkowych instrukcji.

Ostrzega się, że zmiany lub modyfikacje tego urządzenia wykonane bez wyraźnego pozwolenia strony odpowiedzialnej za zgodność, mogą pozbawić użytkownika prawa do używania tego urządzenia.



Nie należy wyrzucać tego urządzenia po zakończeniu jego żywotności z normalnymi śmieciami domowymi, ale należy przekazać je do oficjalnego punktu zbiórki w celu recyklingu. Pomoże to w ochronie środowiska naturalnego.

# Spis treści

<b>Wprowadzenie .....</b>	<b>1</b>
Poznanie części kamery .....	1
Instalacja baterii .....	2
Ładowanie baterii .....	2
Wkładanie karty pamięci (opcjonalna) .....	3
Włączanie/wyłączanie kamery .....	3
Ustawienia języka .....	4
Ustawienia czasu .....	4
Odczytywanie wskaźników LCD .....	5
<b>Podstawowe operacje .....</b>	<b>6</b>
Nagrywanie klipu video .....	6
Wykonywanie zdjęcia .....	7
Nagrywanie klipu głosowego .....	8
Nagrywanie programu TV .....	9
Odtwarzanie nagrań .....	10
Odtwarzanie nagrań na komputerze .....	11
Podłączenie kamery do telewizora .....	12
<b>Zaawansowane operacje .....</b>	<b>14</b>
Operacje w menu .....	14
Elementy menu w trybie Kamera .....	14
Elementy menu w trybie odtwarzania .....	15
Elementy menu w trybie Ustawienia .....	16
Wskaźnik naładowania baterii .....	17
Żywotność baterii .....	18
Pojemność zapisu danych .....	18
Specyfikacje .....	19
Wymagania systemowe .....	20
<b>Dodatek .....</b>	<b>21</b>
➔ Instrukcje aplikacji ArcSoft Digital Theatre™ .....	21
➔ Instrukcje programu ArcSoft TotalMedia™ Studio MV .....	22

# Wprowadzenie

## ● Poznanie części kamery

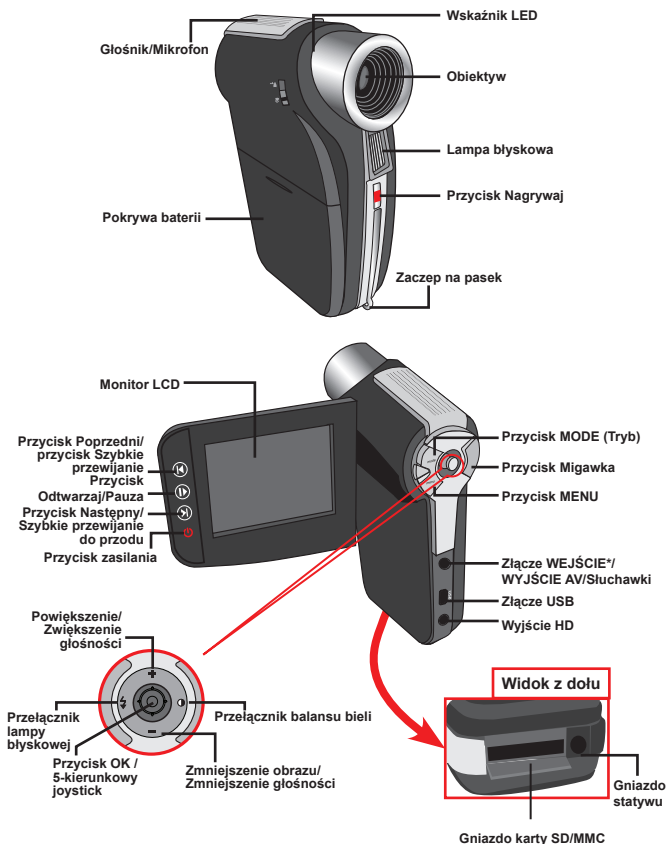

★ Wyłącznie w wybranym modelu. Szczegółowe informacje znajdują się na etykiecie opakowania.

## ● Instalacja baterii

1. Przesuń pokrywę baterii otwierając ją zgodnie z oznaczeniem.
2. Wstaw baterię litowo-jonową do wnęki baterii. Pamiętaj, że metalowe styki muszą być wyrównane do styków we wnęce.
3. Po prawidłowym zainstalowaniu baterii, załóż z powrotem pokrywę baterii.

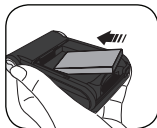

## ● Ładowanie baterii

Przed pierwszym użyciu baterię należy ładować przez co najmniej 8 godzin.

1. Podłącz kabel.  
Podłącz jeden koniec dostarczonego adaptera prądu zmiennego do portu USB kamkordera, a drugi do gniazda ściennego.

LUB

Podłącz jeden koniec dostarczonego adaptera prądu zmiennego do portu USB kamkordera, a drugi do gniazda ściennego. Upewnij się, że kamera jest odłączona od zasilania.

2. Dioda LED ładowania zmieni kolor na czerwony i rozpocznie się ładowanie.
3. Po przerwaniu ładowania lub po pełnym naładowaniu zestawu baterii, dioda LED ładowania zmieni kolor na zielony.

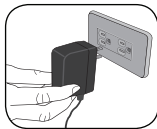
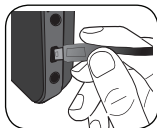

**LUB**

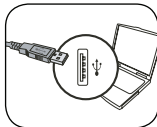

⚠ Podczas wykorzystywania komputera do ładowania baterii, nie należy włączać kamery, w przeciwnym razie zatrzymane zostanie ładowanie.

## ● Wkładanie karty pamięci (opcjonalna)

Aby włożyć kartę pamięci należy wykonać następujące czynności:

- (1) Otwórz monitor LCD.
- (2) Przesuń pokrywę karty SD w kierunku otwarcia.
- (3) Delikatnie pchnij kartę zgodnie z oznaczeniem, aż karta dojdzie do końca gniazda.

Aby wyjąć kartę pamięci, naciśnij ją delikatnie, co spowoduje, że karta wyskoczy. Następnie wyciągnij kartę z gniazda.

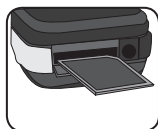
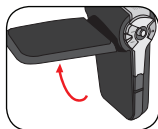

## ● Włączanie/wyłączanie kamery

Otwórz monitor LCD lub naciśnij i przytrzymaj przez 1 sekundę przycisk Zasilanie w celu włączenia kamery.

Aby wyłączyć kamerę, naciśnij i przytrzymaj przycisk Zasilanie na 1 ~ 3 sekund lub zamknij monitor LCD.

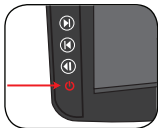
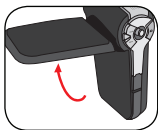

- ❗ Jeśli kamera nie włączy się po naciśnięciu przycisku Zasilanie należy sprawdzić następujące elementy:
  1. Czy zestaw baterii jest prawidłowo zainstalowany w kamerze.
  2. Czy zestaw baterii jest wystarczająco naładowany.
- ❗ Jeśli kamera będzie przez dłuższy okres czasu nieaktywna, może zostać automatycznie wyłączona z powodu ustawienia Automatyczne wyłączenie.

## ● Ustawienia języka

1. Włącz zasilanie kamery.
2. Naciśnij przycisk **MODE (TRYB)**, aby przejść do menu **TRYB**.
3. Użyj przełącznika **Joystick** do wybrania trybu **Ustawienia** i naciśnij **OK**, aby przejść do ekranu menu.
4. Użyj przełącznik **Joystick** do wybrania pozycji **Język**, a następnie naciśnij **OK** w celu potwierdzenia.
5. Przesuń **Joystick** w górę/w dół, aby wybrać język.
6. Po zakończeniu, naciśnij **OK**, aby potwierdzić ustawienie.

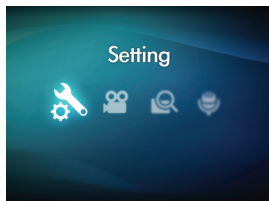

## ● Ustawienia czasu

1. Włącz zasilanie kamery.
2. Naciśnij przycisk **MODE (TRYB)**, aby przejść do menu **TRYB**.
3. Użyj przełącznik **Joystick** do wyboru trybu **Ustawienia** i naciśnij **OK**, aby przejść do ekranu menu.
4. Użyj przełącznik **Joystick** do wyboru pozycji **Data i czas**, a następnie naciśnij **OK** w celu potwierdzenia.
5. Przesuń **Joystick** w górę/w dół, aby dopasować wartość. Przesuń **Joystick** w lewo/w prawo, aby przełączyć pomiędzy polami.
6. Po zakończeniu, naciśnij **OK**, aby potwierdzić ustawienie.

## ● Odczytywanie wskaźników LCD

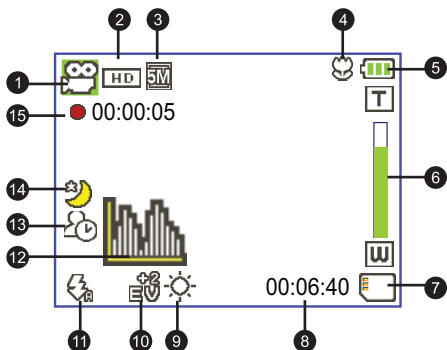



- |   |                         |    |                     |
|---|-------------------------|----|---------------------|
| 1 | Ikona trybu             | 9  | Tryb Balans bieli   |
| 2 | Rozdzielczość video     | 10 | Tryb Ekspozycja     |
| 3 | Rozdzielczość obrazu    | 11 | Tryb Lampa błyskowa |
| 4 | Tryb Makro              | 12 | Tryb Histogram      |
| 5 | Żywotność baterii       | 13 | Tryb Samowyzwalacz  |
| 6 | Zoom ratio indicator    | 14 | Tryb Zdjęcia nocne  |
| 7 | Włożona karta SD        | 15 | Czas nagrywania     |
| 8 | Pozostały czas nagrania |    |                     |



- ! Po ustawieniu rozdzielczości video HD (720P), ekran LCD wyświetla obrazy przy współczynniku proporcji 16:9.
- ! Po ustawieniu rozdzielczości video D1 (480P) lub rozdzielczości CIF, ekran LCD wyświetla obrazy przy współczynniku proporcji 4:3. (Bardziej szczegółowe instrukcje znajdują się na stronie 7)

# Podstawowe operacje

## ● Nagrywanie klipu video

1. Ustaw właściwą ostrość. Normalnie dla większości warunków kręcenia filmów, można nastawić ostrość na (  ). (  ) należy wybierać wyłącznie dla zbliżeń.

**Uwaga: Przed rozpoczęciem nagrywania należy sprawdzić, czy włożona jest karta pamięci.**

	50cm ~ ∞ (20" ~ ∞)
	30cm ~ 50cm (12" ~ 20")

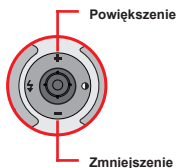

2. Użyj przycisków **Zoom** w górę lub w dół w celu powiększenia i zmniejszenia ekranu. Cyfrowe powiększenie wynosi 4X.
3. Naciśnij przycisk **Nagrywaj**, aby rozpocząć nagrywanie.
4. Naciśnij ponownie przycisk **Nagrywaj**, aby zatrzymać nagrywanie.





- ! Funkcja powiększenia jest także dostępna podczas nagrywania
- ! Lekkie nagrzewanie się kamery podczas długotrwałego używania/ nagrywania jest zjawiskiem normalnym, spowodowanym wysoką .



## Wykonywanie zdjęć

- Ustaw właściwą ostrość. Normalnie dla większości warunków kręcenia filmów, można nastawić ostrość na (  ) . (  ) należy wybierać wyłącznie dla zbliżeń.

**Note: Please make sure your memory card is inserted before recording.**

	50cm ~ ∞ (20" ~ ∞)
	30cm ~ 50cm (12" ~ 20")

- Użyj przycisków **Zoom** w górę lub w dół w celu powiększenia i zmniejszenia ekranu. Cyfrowe powiększenie wynosi 4X.

 W razie potrzeby, wyreguluj inne zaawansowane ustawienia.

- Naciśnij przycisk **Migawka**, aby wykonać zdjęcie.

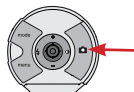
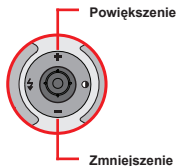

 Ze względu na funkcję przechwytywania sensora, podgląd LCD i współczynnik proporcji zdjęć zależy od różnych ustawień rozdzielczości video. Gdy rozdzielczości video są inne ustawiane jest zdjęcie aparatu.

Rozdzielczość video	Podgląd	Wykonywanie zdjęć i ustawianie ostrości
HD(1280x720)	Współczynnik 16:9 	Współczynnik 4:3 
D1(720x480)	Współczynnik 4:3 	Współczynnik 4:3 
CIF(352x288)		

## ● Nagrywanie klipu głosowego

1. Włącz zasilanie kamery.
2. Naciśnij przycisk **MODE (TRYB)**, aby przejść do menu **TRYB**.
3. Użyj przełącznika **Joystick** do wybrania trybu **Dyktafon** i naciśnij **OK**, aby przejść do ekranu menu.
4. Naciśnij przycisk **Nagrywaj**, aby rozpocząć nagrywanie
5. Naciśnij ponownie przycisk **Nagrywaj**, aby zatrzymać nagrywanie.

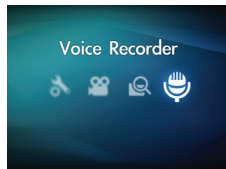

★ Wylącznie w wybranym modelu. Szczegółowe informacje znajdują się na etykiecie opakowania.

## ● Nagrywanie programu TV

Technologia cyfrowego nagrywania video umożliwia nagrywanie programu TV kablem AV-IN.

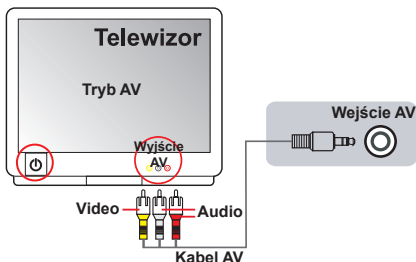



1. Włącz telewizor lub odtwarzacz DVD.
2. Podłącz kabel AV do złącza Wyjście AV telewizora lub odtwarzacza DVD.  
(Zwykle, przełączanie trybu nie jest konieczne, informacje znajdują się w podręczniku użytkownika telewizora lub odtwarzacza DVD.)
3. Włącz zasilanie kamery.
4. Podłącz złącza audio i video kabla AV (żółte/białe/czerwone) do gniazd "Wyjście AV" telewizora.
5. Podłącz drugi koniec kabla AV do portu "Wejście AV" kamery. Gdy na ekranie pojawi się komunikat pomocniczy, wybierz "Wejście AV".
6. Upewnij się, że obrazy wyświetlane w telewizorze lub w odtwarzaczu DVD wyświetlane są także na ekranie LCD kamery.
7. Naciśnij przycisk Nagrywaj, aby rozpocząć nagrywanie.
8. Naciśnij ponownie przycisk Nagrywaj, aby zatrzymać nagrywanie.

# ● Odtwarzanie nagrań

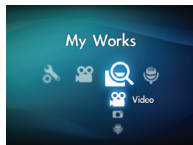
- Naciśnij przycisk **TRYB** i użyj **Joysticka** do przełączenia do trybu **"Moje prace"**.  
Lub naciśnij przycisk **Odtwarzaj/Pauza** (▶) z lewej strony monitora LCD.
- Pod trybem **Moje prace** znajdują się trzy foldery: **Video**, **Obraz**, i **Głos**. Wybierz Video, Obraz lub Głos, a następnie naciśnij przycisk **OK**, aby przejść do trybu indeksu.
- Operacje w trybie odtwarzania:



Typ pliku	Jak...	Akcja
<p>Tryb Indeks</p>  <p>Tryb pełnego ekranu</p> 	<p>Przełączenie pomiędzy trybem Indeks i trybem pełnoekranowym</p>	<p>W trybie Indeks, naciśnij przycisk <b>OK</b>, aby przełączyć do trybu Pełny ekran. W trybie Pełny ekran, naciśnij przycisk <b>MENU</b>, aby przełączyć do trybu Indeks.</p>
	<p>Przełączenie pomiędzy plikami</p>	<p>1. W trybie Indeks: Użyj <b>Joystick</b> do przesunięcia podświetlenia. 2. W trybie Pełny ekran: Użyj <b>Joystick</b> do przesunięcia w lewo lub w prawo.</p>
Video i audio	<p>Rozpoczęcie odtwarzania</p>	<p>Po wybraniu (w trybie pełnego ekranu), automatycznie rozpoczyna się odtwarzanie.</p>
	<p>Pauza/wznowienie odtwarzania</p>	<p>Naciśnij <b>OK</b> podczas odtwarzania/pauzy.</p>
	<p>Regulacja poziomu głośności</p>	<p>Podczas odtwarzania, użyj <b>Joystick</b> do przesunięcia w górę lub w dół.</p>
	<p>Zatrzymanie odtwarzania</p>	<p>Podczas odtwarzania, naciśnij przycisk <b>MENU</b>.</p>
	<p>Powrót do poprzedniego ekranu</p>	<p>Naciśnij przycisk <b>Migawka</b>.</p>
	<p>Szybkie przewijanie do przodu</p>	<p>Podczas odtwarzania, naciśnij przycisk <b>Następny</b> (▶). Aby zatrzymać, naciśnij przycisk <b>Odtwarzaj/Pauza</b> (▶) .</p>
	<p>Szybkie przewijanie do tyłu</p>	<p>Podczas odtwarzania, naciśnij przycisk <b>Poprzedni</b> (◀). Aby zatrzymać, naciśnij przycisk <b>Odtwarzaj/Pauza</b> (▶) .</p>
	<p>Wybór następnego pliku</p>	<p>Podczas pauzy/zatrzymania, naciśnij przycisk <b>Następny</b> (▶).</p>
	<p>Wybór poprzedniego pliku</p>	<p>Podczas pauzy/zatrzymania, naciśnij przycisk <b>Poprzedni</b> (◀).</p>
Picture	<p>Powiększenie/zmniejszenie</p>	<p>Użyj <b>Joystick</b> do przesunięcia w górę lub w dół.</p>
	<p>Blokada/zwolnienie współczynnika powiększenia</p>	<p>Gdy współczynnik powiększenia jest większy niż 1,0x, naciśnij przycisk <b>OK</b>.</p>
	<p>Przeglądanie powiększonego obrazu</p>	<p>Po zablokowaniu współczynnika powiększenia, użyj <b>Joystick</b> do przeglądania obrazu.</p>

## ● Odtwarzanie nagrań na komputerze

### ▶ Instalacja oprogramowania

Należy pamiętać, że pliki video są nagrywane w formacie .mov. Dlatego do oglądania nagrań na komputerze wymagane są specjalne programy. Przed pierwszym użyciem powinien zostać zainstalowany w komputerze odtwarzacz QuickTime 7.0. Jeśli program nie jest zainstalowany należy wykonać pokazane poniżej instrukcje w celu instalacji oprogramowania.

Należy pobrać program odtwarzacza QuickTime 7.0 z następującej strony sieci web:

<http://www.apple.com/quicktime/download/win.html>

#### LUB

Zainstaluj program odtwarzacza HD-DV DECODER z dysku CD z pakietem oprogramowania.

(\* HD-DV DECODER służy do odtwarzania plików .mov nagranych przez kamerę w programie Windows Media Player 10 & 11.)

### ▶ Podłączanie komputera i zapisywanie plików

Po prawidłowym zainstalowaniu w komputerze oprogramowania wykonaj podane poniżej procedury.

1. Włącz kamerę.
2. Podłącz kamerę (z włożoną kartą SD) do komputera poprzez kabel USB.
3. Pojawi się automatycznie okno dialogowe. Wybierz element "**Otwórz folder, aby oglądać pliki**" i kliknij "**OK**".
4. Jeśli okno dialogowe nie pojawi się automatycznie, można kliknąć dwukrotnie "Mój komputer" i otworzyć "Napęd wymienny".
5. Kliknij dwukrotnie folder **DCIM**.
6. Kliknij dwukrotnie folder **100MEDIA**.
7. Skopiuj pliki, które mają zostać zachowane i zapisz je do wybranym miejscu w komputerze.

## ● Podłączenie kamery do telewizora

Wykonaj podane poniżej instrukcje w celu połączenia w czasie rzeczywistym kamery i telewizora dostarczonymi kablami AV i wyświetlania. Klipy video i zdjęcia można wyświetlać bezpośrednio w telewizorze, współdzieląc je z przyjaciółmi i rodziną.

### 📺 Podłączenie kamery do HDTV

Telewizja HD oznacza wbudowane porty wejścia HDTV, co umożliwia wyświetlanie po połączeniu wysokiej rozdzielczości (720P) obrazów HD.

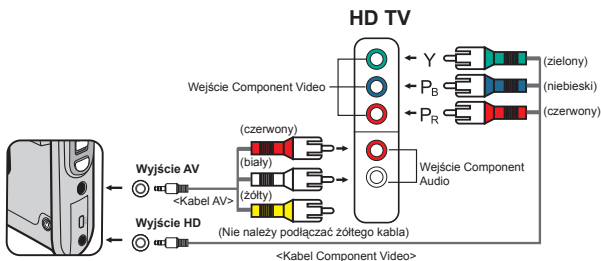

1. Włącz HD TV.
2. Włącz kamerę.
3. Podłącz jeden koniec kabla component video do portu (Wejście Component Video) HDTV, a drugi koniec do portu (Wyjście HD) kamery.
4. Podłącz jeden koniec kabla AV do portu (Wejście Component Audio) HDTV, a drugi koniec do portu (Wyjście AV) kamery. (Nie należy podłączać żółtego złącza do wejścia Wejście AV HDTV).
5. Naciśnij przełącznik trybu wejścia telewizora HD TV i wybierz "Wejście Component".

❗ Po nagraniu klipu w rozdzielczości HD przy połączeniu z telewizorem HD TV, rozdzielczość wyświetlania video TV zmniejszy się do rozdzielczości D1 (480P) z powodu szybkości przesyłania danych, ale nagrany plik pozostanie plikiem HD (720P) bez żadnych zmian.

❗ Po podłączeniu do telewizora, funkcja Zoom nie jest dostępna.

## Podłączanie kamery do standardowego telewizora

TV = Tradycyjny telewizor CRT

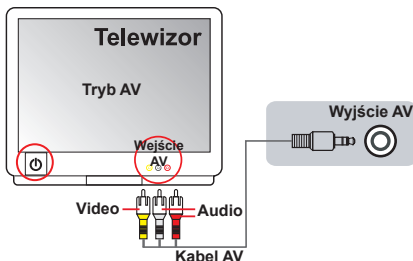

1. Włącz zasilanie telewizora i przełącz telewizor do trybu AV.
2. Podłącz złącza audio i video kabla AV (żółte/białe/czerwone) do gniazd telewizora "Wejście AV".
3. Włącz zasilanie kamery.
4. Podłącz drugi koniec kabla AV do portu "Wyjście AV" kamery. Gdy na ekranie pojawi się komunikat pomocniczy, wybierz "Wyjście AV".

# Zaawansowane operacje

## Operacje w menu

Pozycje menu zawierają kilka opcji do dokładnej regulacji funkcji kamery. Następująca tabela udostępni szczegóły operacji w menu.

Jak...	Akcja
Wyświetlenie menu	Naciśnij przycisk <b>MENU</b> .
Przesunięcie podświetlonego paska	Użyj <b>Joystick</b> do przesunięcia w górę lub w dół.
Wejście do podmenu/potwierdzenie pozycji	Naciśnij przycisk <b>OK</b> .
Opuszczenie menu/przejdźcie z powrotem do wyższego menu	Naciśnij przycisk <b>MENU</b> (w podmenu).

## Elementy menu w trybie Kamera

Włącz zasilanie → Naciśnij przycisk **Menu**.

Element	Opcja	Opis
Rozdzielczość video	HD	Ustawienie rozdzielczości video na HD (1280x720 pikseli).
	D1	Ustawienie rozdzielczości video na D1 (720x480 pikseli).
	CIF	Ustawienie rozdzielczości video na CIF (352x240 pikseli).
Rozdzielczość obrazu	3M	Ustawienie rozdzielczości obrazu na 3 mega pikseli.
	5M	Ustawienie rozdzielczości obrazu na 5 mega pikseli.
	8M	Ustawienie rozdzielczości obrazu na 8 mega pikseli.
Nocne zdjęcia	Wt/Wył	Włączenie tego ustawienia umożliwia wykonanie zdjęcia z ciemnym tłem. Ponieważ podczas wykonywania zdjęć w ciemnym miejscu szybkość migawki obniży się, zaleca się użycie statywu w celu wyeliminowania zniekształceń spowodowanych drżeniem ręki. <b>Ostrzeżenie: Po włączeniu trybu Nocne zdjęcia zwiększają się zakłócenia.</b>
Balans bielei	Automatyczny	Aparat automatycznie dopasowuje balans bielei.
	Slonecznie	To ustawienie jest odpowiednie do wykonywania zdjęć na zewnątrz przy słonecznej pogodzie.
	Zachmurzenie	To ustawienie jest odpowiednie do nagrywania przy pochmurnej pogodzie lub w miejscach zacienionych.
	Jarzeniowe	To ustawienie jest odpowiednie podczas nagrywania wewnątrz pomieszczeń z lampą jarzeniową lub w miejscach z wysoką temperaturą kolorów.
	Żarowe	To ustawienie jest odpowiednie do nagrywania wewnątrz pomieszczeń z oświetleniem żarowym lub w miejscach z niską temperaturą kolorów.







## ● Elementy menu w trybie Kamera (ciąg dalszy)

Element	Opcja	Opis
Lampa błyskowa	Wł	Wymuszenie lampy błyskowej przy każdym zdjęciu.
	Automatyczny	Automatyczne wyzwolenie lampy błyskowej przy niewystarczającym oświetleniu.
	Wył	Wyłączenie lampy błyskowej.
Efekt	Normalny	Nadaje nagraniom naturalny kolor.
	Czarno-białe	Zmienia kolor nagrań na kolor czarno-biały.
	Klasyczny	Nadaje nagraniom kolor sepii.
Ekspozycja	-2~+2	Ręczna regulacja ekspozycji w celu wzmocnienia efektu, gdy obraz na podglądzie jest zbyt jasny lub zbyt ciemny. Wartość dodatnia wskazuje, że obraz będzie bardziej jasny niż zwykle; wartość ujemna, powoduje przyciemnienie obrazu.
Samowyzwalacz	Wł/Wył	Włączenie/wyłączenie samowyzwalacza. Po włączeniu samowyzwalacza, wykonanie zdjęcia przez aparat rozpocznie się po dziesięciu sekundach od momentu naciśnięcia przycisku migawki.
Histogram	Wł/Wył	Włączenie/wyłączenie histogramu obrazu na ekranie.
Ikona	Wł/Wył	Włączenie/wyłączenie wyświetlania na ekranie ikon OSD (menu ekranowe).

## ● Elementy menu w trybie odtwarzania

Włącz zasilanie → Naciśnij przycisk **MODE (TRYB)** → Użyj Joysticka do przełączenia na tryb **Moje prace** → Wybierz folder **Video**, **Obraz** lub **Głos** → Naciśnij przycisk **OK** → Naciśnij przycisk **MENU**.

Element	Opcja	Opis
 Usun jeden	Tak/Nie	Usuwa bieżący plik.
 Usun wszystko	Tak/Nie	Usuwa wszystkie obrazy i pliki video/audio zapisane w pamięci.
 Pokaz slajdów/ Odtwarzanie video	-	Kamera wyświetla kolejne obrazy/pliki video. Można nacisnąć przycisk OK, aby zatrzymać pokaz slajdów/odtwarzanie video.
 Blokada	Tak/Nie	Można zablokować pojedynczy plik, wiele plików lub wszystkie pliki. Nie można usunąć zablokowanego pliku poprzez funkcję usuwania. Wszystkie zablokowane/odblokowane pliki można usunąć poprzez funkcję usuwania.

\* Jeśli w aparacie nie ma plików, nie będą widoczne żadne elementy.

## ● Elementy menu w trybie Ustawienia

Włącz zasilanie → Naciśnij przycisk **MODE (TRYB)** → Wybierz tryb **Ustawienia**  
(  ) → Naciśnij przycisk **OK**.





Element	Opcja	Opis
Data i czas	-	Ustawienia daty i czasu.
Sygnal dźwiękowy	W/Wył	Włączenie/wyłączenie sygnału dźwiękowego.
Miganie	50Hz	Ustawienie częstotliwości migania na 50Hz*.
	60Hz	Ustawienie częstotliwości migania na 60Hz*.
Wyjście TV	NTSC	Ustawienie zgodności systemu TV na NTSC. Opcja ta jest odpowiednia dla regionów Ameryki, Tajwanu, Japonii i Korei.
	PAL	Ustawienie zgodności systemu TV na PAL. Ta opcja jest właściwa dla Niemiec, Anglii, Włoch, Holandii, Chin, Japonii i Hong Kongu.
Ikona	W/Wył	Włączenie/wyłączenie wyświetlania na ekranie ikon OSD.
Jasność OSD	-2~+2	Ustawienie jasności LCD. Dodatnia wartość zwiększa jasność LCD, a ujemna wartość przyciemnia ekran LCD.
Format	Tak	Formatowanie nośnika zapisu. Należy pamiętać, że usunięte zostaną wszystkie zapisane pliki.
	Nie	Anulowanie działania.
Automatyczne wyłączenie	Wył	Wyłączenie funkcji Automatyczne wyłączenie.
	1 min	Aparat wyłączy się automatycznie, gdy będzie nieaktywny przez 1 minutę.
	3 min	Aparat wyłączy się automatycznie, gdy będzie nieaktywny przez 3 minuty.
	5 min	Aparat wyłączy się automatycznie, gdy będzie nieaktywny przez 5 minuty.
Język	-	Umożliwia wybór języka używanego w OSD.
Domyślne	Wł	Przywrócenie domyślnych wartości fabrycznych. Należy pamiętać, że nadpisane zostaną bieżące ustawienia.
	Wył	Anulowanie działania.

## ● Elementy menu w trybie Ustawienia (ciąg dalszy)

\* Tabela ustawień migania:

<b>Region</b>	Anglia	Niemcy	Francja	Włochy	Hiszpania	Holandia	Rosja
Ustawienie	50Hz	50Hz	50Hz	50Hz	50Hz	50Hz	50Hz
<b>Region</b>	Portugalia	Ameryka	Tajwan	Chiny	Japonia	Korea	Tajlandia
Ustawienie	50Hz	60Hz	60Hz	50Hz	50/60Hz	60Hz	50Hz

## ● Wskaźnik naładowania baterii

Ikona	Opis
	Pełne naładowanie baterii
	Średni poziom naładowania baterii
	Niskie naładowanie baterii * Wyłączona zostanie lampa błyskowa i światła LED."
	Rozładowanie baterii

**Uwaga:** Aby uniknąć nagłego zaniku zasilania, zaleca się wymianę baterii, gdy ikona wskazuje niskie naładowanie baterii.

## ● Żywotność baterii

Zdjęcia	Klipy video
Liczba zdjęć	Czas nagrywania (w minutach)
200	90
* zdjęcie co 30 sekund ** wyłączona lampa błyskowa *** ustawienie rozdzielczości na 5M (2592x1944)	* ustawienie rozdzielczości video na HD (1280x720 pikseli)

**Uwaga:** Ta tabela służy wyłącznie jako odniesienie. Rzeczywista żywotność baterii zależy od typu baterii i poziomu doładowania.

## ● Pojemność zapisu danych

Pamięć	Video (min.)			Zdjęcia		
	HD	D1	CIF	8M	5M	3M
<b>Karta SD (256MB)</b>	7	18	40	95	145	230
<b>Karta SD (512MB)</b>	15	36	80	190	290	460
<b>Karta SD (1GB)</b>	30	72	160	380	580	920
<b>Karta SD (2GB)</b>	60	144	320	770	1160	1840
<b>Karta SD (4GB)</b>	120	288	640	1540	2320	3680

**Uwaga:** Rzeczywista wartość pojemności może się różnić (do  $\pm 30\%$ ), w zależności od nasycenia kolorów i złożoności obiektu i otoczenia.

## ● Specyfikacje

Element	Opis
Model	Aparat 5 Megapikseli
Sensor obrazu	5 Mega (2592x1944 pikseli)
Rozdzielczość	Zdjęcia: 3M/5M/8M 1280x720 (HD) 720x480 (D1) 352x240 (CIF)
Obiektyw	Stały obiektyw (F3,0; f=7,45mm)
Format pliku	MOV, JPEG, WAV
Szybkość przesyłania video	1280x720, do 30fps 720x480, do 30fps 352x240, do 30fps
Pamięć zewnętrzna	Karta SD/MMC (SDHC do 32GB)
Wyświetlacz LCD	LCD 2,4"
Zoom cyfrowy	4X
Wyjście TV	Wyjście HDTV Component, obsługiwany system NTSC/PAL
Interfejs	USB 2.0
Mikrofon	Tak
Głośnik	Tak
Zdjęcia nocne	Tak (w trybie zdjęć i w trybie video)
Bateria	Bateria litowo-jonowa zgodna z NP60 z możliwością ładowania

**Uwaga:** Specyfikacje mogą zostać zmienione bez powiadomienia.

## ● Wymagania systemowe

Wymagania systemowe zależą od ustawień rozdzielczości video:

Rozdzielczość video	Wymagania dla systemu komputera
HD (1280x720) @30fps	System operacyjny = Windows XP SP2, Vista lub wersja nowsza (QuickTime 7.0 lub wersja nowsza) Procesor = Pentium 4 3,0GHz lub szybszy Pamięć RAM = 512MB (zalecane 1GB) Karta graficzna = Nvidia GeForce 7600 lub ATI X1600 albo nowsza z 256MB pamięci RAM
D1 (720x480) @30fps	System operacyjny = Windows 2000/XP, Vista lub wersja nowsza (QuickTime 7.0 lub wersja nowsza) Procesor = Pentium 4 1,5GHz lub szybszy Pamięć RAM = 256MB (zalecane 512MB lub więcej) Karta graficzna = 64MB (zalecane 128MB lub więcej)
CIF (352x240) @30fps	

# Dodatek

## ➤ Instrukcje aplikacji ArcSoft Digital Theatre™

### Wprowadzenie







ArcSoft Digital Theatre to wysokiej jakości aplikacja do odtwarzania multimediów, która zwiększa jakość oglądania filmów.

### Używanie programu





Poniżej znajduje się skrócony opis dostępnych przycisków i elementów sterowania. Dostęp do wielu tych samych elementów sterowania w formacie menu można także uzyskać po kliknięciu prawym przyciskiem ekranu video.





#### ■ Podstawowe elementy sterowania

	Odtwarzaj
	Zatrzymaj
	Pauza
	Poprzedni rozdział
	Następny rozdział
	Przewijanie do tyłu
	Szybkie przewijanie do przodu

#### ■ Pasek narzędziowy



	Wybierz źródło
	Wysuń/Zamknij
	Ustawienia
	Przechwyć obraz

#### ■ Menu, Rozdział i Rozszerzone przyciski

	Menu	Wyświetla wszystkie menu DVD.
	Rozdział	Wyświetla wszystkie rozdziały DVD.
	Rozszerzone	Otwiera podpanele w celu uzyskania dostępu do dodatkowych elementów sterowania DVD/ VCD lub ustawień video/audio.

#### ■ Ikony Pomoc, Ukryj i Dołącz



	Pomoc	Otworzenie tego pliku pomocy.
	Ukryj	Ukrycie głównego panela sterowania.
	Podłącz	Podłączenie głównego panela sterowania do ekranu odtwarzania. W celu odłączenia należy ponownie kliknąć ten przycisk.

# 🎯 Instrukcje programu ArcSoft TotalMedia™ Studio MV

## Wprowadzenie

Witamy w programie ArcSoft TotalMedia™ Studio MV, zabawnym i łatwym w użyciu programie umożliwiającym tworzenie niesamowitych, własnych filmów DVD!

## Pobierz multimedia

Pierwszą czynnością tworzenia filmów to wybór i/lub utworzenie dołączanych multimedialnych.

### 📌 Wstaw pliki multimedialnych

Poprzez kliknięcie odpowiedniego przycisku można wyszukiwać w systemie klipy video i dodawać je do filmu. Każdy wybrany plik jest dodawany jako oddzielny rozdział. Aby wprowadzić własną nazwę rozdziału, wystarczy dwukrotnie kliknąć tytuł rozdziału.

### 📌 Pole przycinania / authoringu

To pole umożliwia przycięcie początku i końca każdego klipu dodawanego do projektu. Można także zaimportować klatki video i wykorzystać je jako miniaturki rozdziałów. Standardowe elementy sterowania odtwarzaniem można wykorzystać podczas przycinania video:

1. Użyj elementów sterowania podglądem (np. odtwarzaj/pauza/do przodu/do tyłu) w celu przejścia do początku części do przycięcia.  
**Uwaga:** Dla klipów video dłuższych niż 10 minut, poniżej paska czasu wyświetlany jest pasek "szukania", wskazujący bieżącą pozycję odtwarzania video.
2. Kliknij przycisk "Zaznacz".
3. Użyj elementów sterowania podglądem (np. odtwarzaj/pauza/do przodu/do tyłu) w celu przejścia na koniec części do przycięcia.
4. Kliknij przycisk "Zaznacz" do wskazania w klipie video obszaru do przycięcia.

**Uwaga:** Poprzez powtórzenie czynności 1-4 można usunąć wiele części video.

- Po wykonaniu błędu, użyj przycisku Cofnij/Powtórz.
- Naciśnij przycisk "Usuń wszystko", aby usunąć wszystkie przycięte pola i przywrócić pełną długość video.
- Przyciski "Przejdź do" można stosować do przechodzenia do poprzedniego lub następnego punktu edycji timera.

- Ustaw jako Przycisk menu

Używając elementów sterowania Odtwarzaj/Pauza, kliknij "Pauza" po przejściu do sceny, która ma zostać użyta jako przycisk rozdziału i kliknij ikonę strzałki obok pola podglądu.



- Łączenie

Ta funkcja umożliwia łączenie kilku plików video.

- Eksport

Ta funkcja udostępnia opcje ustawień parametrów video i następnie zapisuje je jako jeden plik.

■ Utwórz nowe pliki multimediiów

W tym miejscu można dodać do wybranego pliku multimediiów nowe podmenu lub warstwę tekstową.

- Podmenu

Utworzenie nowego podmenu w obrębie wybranych menu.

- Tekst

Dodanie warstwy tekstowej do wybranego slajdu. Dostępne są te same opcje tekstowe, jak przy wchodzeniu do menu tytułu.

## **Wygląd**

W tej czynności, można zmienić wygląd menu filmu. Obejmuje to zmianę wyglądu tła, wprowadzenie własnych tytułów filmu i rozdziałów oraz zmiana aranżacji układu przycisków rozdziału.

## **Podgląd/Produkcja**

Po uzyskaniu gotowości do utworzenia dysku należy wykonać następujące czynności:

■ Podgląd

Użyj elementów sterowania w dolnej części ekranu w celu podglądu filmu przed nagraniem go na dysk.

■ Produkcja

Po uzyskaniu gotowości do utworzenia własnego dysku, kliknij przycisk "Nagraj", po czym wyświetlone zostanie okno "Produkcja":

- Wprowadź nazwę dla dysku.
- Wybierz stosowany standard TV (NTSC dla USA lub Japonii lub PAL dla Europy lub Chin).
- Wybierz miejsce docelowe do zapisania skompilowanego filmu, nagrywarkę dysku lub dysk twardy.

## ようこそ:

本ビデオカメラをお買い上げいただきまして誠にありがとうございます。  
本ビデオカメラは多くの時間と努力を重ねて開発いたしました。トラブルなく長年お使いいただける製品です。

## 安全にお使いいただくために:

1. 本機を落としたり、穴を開けたり、分解したりしないでください。このような場合、保証が無効になります。
2. 水がかからないように注意してください。ご使用前には手を乾かしてください。
3. 本機を高温や直射日光にさらさないでください。カムコーダが故障する恐れがあります。
4. カムコーダは、大切にお取り扱いください。カムコーダ本体を強く押さないようにしてください。
5. 安全のため、あらしや雷の時は本機を使用しないでください。
6. 異なる仕様のバッテリーは使用しないでください。重大な事故につながる恐れがあります。
7. 本機を長期間使用しないときはバッテリーを取り外してください。バッテリーが劣化すると、カムコーダの機能に影響を与える恐れがあります。
8. バッテリーが液漏れや変形している場合は、取り出してください。
9. メーカーが供給する付属品のみをお使いください。
10. カムコーダは、子供の手の届かないところに保管してください。

## FCC適合宣言

このデバイスは、FCC規則のPart15に準拠しています。動作は、次の2つの条件に従います。(1) このデバイスは、有害な電波干渉を発生させない。(2) このデバイスは、望ましくない動作を引き起こす可能性のある電波干渉を含め、全ての電波干渉を受け入れなければならない。

この機器は、FCC規則のPart15に基づく試験が実施され、デジタルデバイスクラスBの限度値に適合しています。これらの限度値は、住宅地でこれらの機器が利用される際に、有害な電波干渉に対して適切な保護を提供することを目的に、設定されています。この機器は、無線周波数エネルギーを生成、使用、および放射するため、取扱説明書に従わずに設置および使用した場合は、無線通信に有害な電波干渉を引き起こす恐れがあります。

しかしながら、一定の設置に対して、電波干渉は必ず発生しないという保証はありません。この機器が実際にラジオやテレビの受信障害を引き起こす場合（機器の電源をオンやオフに切り替えることで確認できます）は、以下のいずれかの方法を1つまたは1つ以上お試しいただき、電波干渉を改善されることをお勧めします。

- 受信アンテナの向きを変えたり、設置場所を変えてみる。
- 受信機と機器との距離を遠ざける。
- 受信機が接続されているコンセントとは別の回線を使ったコンセントに、機器のプラグを接続する。
- 販売店またはラジオ/テレビの専門技術者に、他の方法について問い合わせる。

この規定の適合性に対する有責当事者による明示的な承諾が無いにもかかわらず、この機器に変更を加えたり、或いは改造したりした場合、この機器を操作するためのあなたの権限が取り消されますのでご注意ください。



電気機器は、一般の家庭ごみとは一緒に捨てず、リサイクルのための公的なゴミ収集方法をご利用ください。あなたのこのような協力が、環境保護の大切な一助となります。



# 目次

<b>始めましょう</b> .....	<b>1</b>
カムコーダの部品 .....	1
バッテリーのセット .....	2
バッテリーの充電 .....	2
メモ리카ードのセット(オプション) .....	3
カムコーダをオン/オフにする .....	3
言語を設定する .....	4
時間を設定する .....	4
LCDインジケータを読む .....	5
<b>基本操作</b> .....	<b>6</b>
ビデオクリップを録画する .....	6
写真を撮影する .....	7
音声クリップを録音する .....	8
テレビ番組の記録 .....	9
記録を再生する .....	10
パソコンで記録を再生する .....	11
カムコーダをテレビに接続する .....	12
<b>アドバンスド操作</b> .....	<b>14</b>
メニュー操作 .....	14
カメラモードのメニュー項目 .....	14
再生モードのメニュー項目 .....	15
設定モードのメニュー項目 .....	16
バッテリー残量インジケータ .....	17
バッテリーの使用時間 .....	18
ストレージの容量 .....	18
仕様 .....	19
システム要件 .....	20
<b>付録:</b> .....	<b>21</b>
➡ ArcSoft Digital Theatre™の使用について .....	21
➡ ArcSoft TotalMedia™ Studio MVの使用について .....	22

# 始めましょう

## ● カムコーダの部品

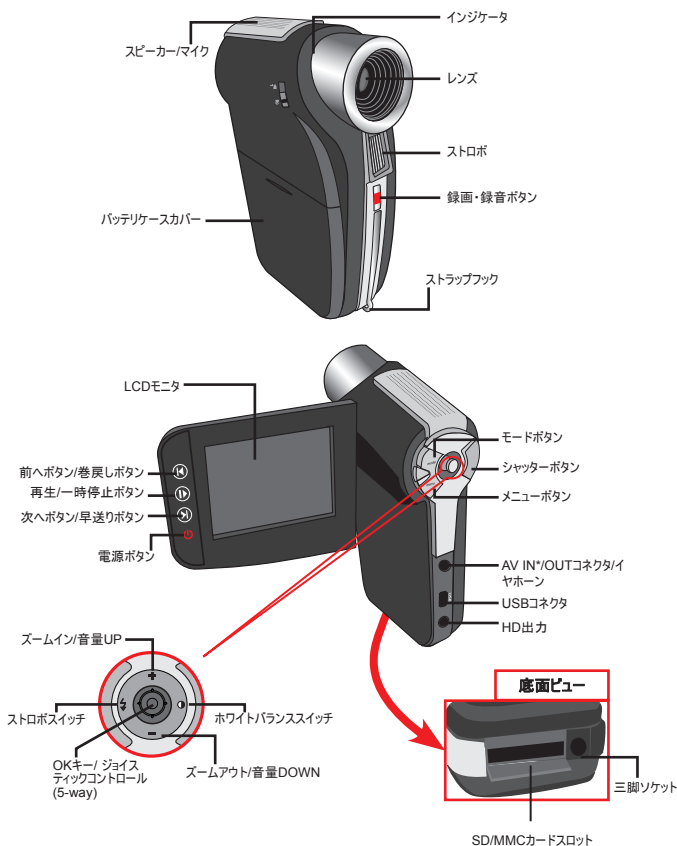

★ 特定のモデルのみ。仕様の詳細についてはパッケージに印刷された説明書をご覧ください。

## ● バッテリーのセット

1. 図に示すように、バッテリーケースカバーをスライドさせて開きます。
2. 付属のリチウムイオンバッテリーを収納部にセットします。金属接触部を、収納部の接触部にきちんと合わせてください。
3. バッテリーを正しくセットしたら、バッテリーケースカバーを元に戻します。

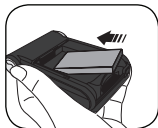

## ● バッテリーの充電

初めてお使いになるときは、バッテリーを8時間以上充電してください。

1. ケーブルをつなぎます。  
付属ACアダプタの一方の端をカムコーダのUSBポートに、もう一方の端をコンセントに接続します。

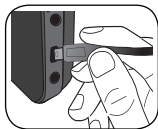

または

付属USBケーブルの一方の端をカムコーダのUSBポートに、もう一方の端を電源の入ったコンピュータに接続します。カムコーダの電源は切ってください。

2. 充電ランプが赤くなり、充電が開始します。
3. バッテリーパックがフル充電になると、充電ランプが消えます。

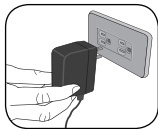

**または**

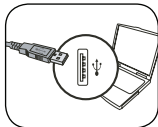

❗ コンピュータからバッテリーを充電するときは、カムコーダの電源を切ってください。  
電源を入れたまま充電すると、充電は停止します。

## ● メモリカードのセット(オプション)

メモリカードをセットするには、以下の手順に従います。

- (1) LCDモニタを開きます。
- (2) SDカードカバーをスライドさせて開きます。
- (3) カードがスロットの下部に達するまで、図に示すようにカードをそっと押します。

メモリカードを取り外すには、カードがポンと飛び出すまで、カードを下向きに押します。カードをスロットから取り出します。

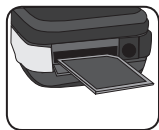
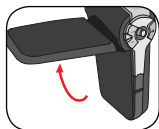

## ● カムコーダをオン/オフにする

LCDモニタを開くか、または電源ボタンを1秒間押し続けて、カムコーダの電源をオンにします。

カムコーダの電源をオフにするには、電源ボタンを1～3秒間押し続けるか、またはLCDモニタを閉じます。

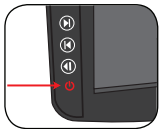
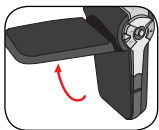

- ❶ 電源ボタンを押してもビデオカメラの電源が入らない場合は、次の点を確認します。
  1. バッテリーパックがカムコーダにしっかり取り付けられている。
  2. バッテリーパックに十分なバッテリー残量がある。
- ❷ カムコーダは長い時間、操作しない状態が続くと、自動オフ設定により自動的に停止します。

## ● 言語を設定する

1. カムコーダの電源を入れます。
2. モードボタンを押して、モードメニューを開きます。
3. ジョイスティックコントロールを使って[設定]モードを選択し、OKキーを押してメニュー画面に入ります。
4. ジョイスティックコントロールを使って[言語]アイテムを選択し、OKキーを押して確定します。
5. ジョイスティックコントロールを上下に動かして言語を選択します。
6. すべてが完了したらOKを押して設定を確定します。

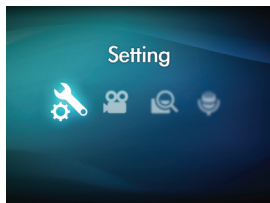

## ● 時間を設定する

1. カムコーダの電源を入れます。
2. モードボタンを押して、モードメニューを開きます。
3. ジョイスティックコントロールを使って[設定]モードを選択し、OKキーを押してメニュー画面に入ります。
4. ジョイスティックコントロールを使って[日付と時間]アイテムを選択し、OKキーを押して確定します。
5. ジョイスティックコントロールを上下に動かして、入力値を調整します。ジョイスティックコントロール(Joystick)を左右に動かしてフィールド間を移動します。
6. すべてが完了したらOKを押して設定を確定します。

## ● LCDインジケータを読む

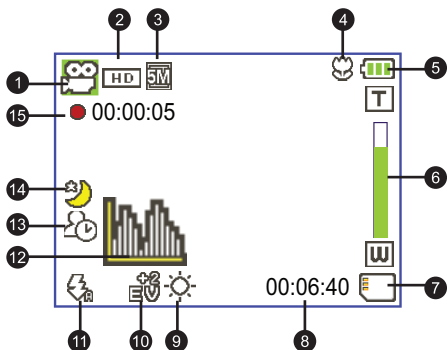

- |              |               |
|--------------|---------------|
| ① モードアイコン    | ⑨ ホワイトバランスモード |
| ② ビデオ解像度     | ⑩ 露出モード       |
| ③ 写真解像度      | ⑪ ストロボモード     |
| ④ マクロモード     | ⑫ ヒストグラムモード   |
| ⑤ バッテリーの残量   | ⑬ セルフタイマモード   |
| ⑥ ズーム比インジケータ | ⑭ 夜景ショットモード   |
| ⑦ SD カード挿入中  | ⑮ 録画時間        |
| ⑧ 残り記録可能時間   |               |



❗ LCD画面は、HD (720P)ビデオ解像度設定のとき、アスペクト比16:9で画像表示します。

❗ LCD画面は、D1 (480P)やCIFビデオ解像度設定のときは、4:3で画像表示します。(詳細については、7ページを参照してください。)





# 基本操作

## ● ビデオクリップを録画する

1. フォーカスを適切な状態に設定します。普段は、ほとんどの撮影状態に対応できるよう、フォーカスを(  )に設定しておいてください。(  )は、クローズアップに対してのみ、お選びください。

**注記: 記録をはじめる前に、メモ리카ードが挿入されていることをご確認ください。**

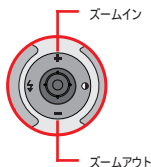

	50cm ~ ∞ (20" ~ ∞)
	30cm ~ 50cm (12" ~ 20")

2. **ズーム**ボタンを上向きまたは下向きに押して、画面を拡大または縮小します。デジタルズームは、4倍までです。
3. **録画・録音**ボタンを押して録画を開始します。
4. **録画・録音**ボタンをもう一度押すと、録音が停止します。





- ❗ ズーム機能は、記録中でも使用できます。
- ❗ 長時間継続的に使用または録画し続けると、カムコーダ本体の温度が若干温かく感じられますが、これは高い機能性によるもので、異常ではありません。

## ● 写真を撮影する

- フォーカスを適切な状態に設定します。普段は、ほとんどの撮影状態に対応できるよう、フォーカスを(  )に設定しておいてください。(  )は、クローズアップに対してのみ、お選びください。

**注記:** 記録をはじめる前に、メモリーカードが挿入されていることをご確認ください。

	50cm ~ ∞ (20" ~ ∞)
	30cm ~ 50cm (12" ~ 20")

- ズームボタンを上向きまたは下向きに押し、画面を拡大または縮小します。デジタルズームは、4倍までです。

❗ 必要に応じて、他の詳細設定を調整してください。

- シャッターボタンを押して写真を撮影します。

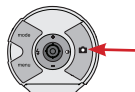
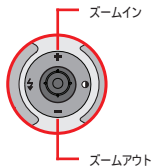

- ❗ センサキャプチャー機能により、LCDプレビューと静止画キャプチャーの画像比率は、それぞれのビデオ解像度設定によって異なります。カメラのイメージキャプチャーは、ビデオ解像度が異なるときに設定されます。

ビデオ解像度	プレビュー	写真撮影とフォーカス時
HD(1280x720)	アスペクト比16:9 	アスペクト比4:3 
D1(720x480)	アスペクト比4:3 	アスペクト比4:3 
CIF(352x288)		

## ● 音声クリップを録音する

1. カムコーダの電源を入れます。
2. モードボタンを押して、モードメニューを開きます。
3. ジョイスティックコントロールを使って[ボイスレコーダー]モードを選択し、OKキーを押してメニュー画面に入ります。
4. 録画・録音ボタンを押して記録を開始します。
5. 録画・録音ボタンをもう一度押すと、録音が停止します。

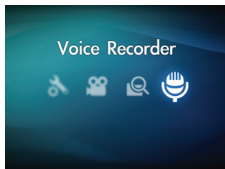

★ 特定のモデルのみ。仕様の詳細についてはパッケージに印刷された説明書をご覧ください。

## ● テレビ番組の記録

デジタルビデオ記録テクノロジーにより、AVインケーブルを通してテレビ番組を記録することができます。

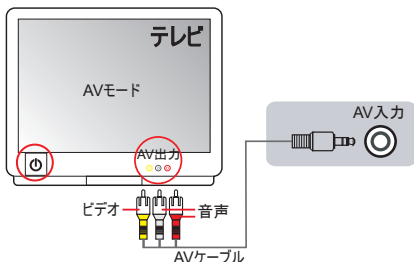

1. テレビまたはDVDプレーヤーの電源をオンにします。
2. AVケーブルをテレビまたはDVDプレーヤーのAV出力端子に接続します。  
(通常、モードを切り替える必要はありません。テレビまたはDVDプレーヤーの取扱説明書を参照してください)。
3. カムコーダの電源を入れます。
4. AVケーブルの音声とビデオコネクタ(黄色/白/赤色端子)をテレビの「AV出力」端子TVに接続します。
5. AVケーブルのもう一方のコネクタをカムコーダの「AV入力」ポートに接続します。  
画面上にポップアップメッセージが表示されたら、「AV入力」を選択して下さい。
6. テレビまたはDVDプレーヤーに表示された画像が、カメラのLCDにも表示されていることを確認してください。
7. 録画・録音ボタンを押して録画を開始します。
8. 録画・録音ボタンをもう一度押しと、録画が停止します。

## ● 記録を再生する

1. **モードボタン**を押し、**ジョイスティックコントロール**を使ってマイワークモードに入ります。  
または、LCDモニタ左側の**再生/一時停止ボタン**(▶)を押します。
2. **マイワーク**には、3つのフォルダがあります。**ビデオファイル**、**写真ファイル**、そして**音声ファイル**です。ビデオ、写真、または音声ファイルを選択し、**OK**キーを押してインデックスモードに入ります。
3. 再生モードの操作:

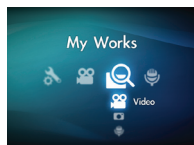

ファイルタイプ	目的	操作
<p>インデックスモード</p> <p>0002/0012</p> <p>全画面モード</p> <p>0002/0012</p>	<p>インデックスモードと全画面モードの切り替え</p>	<p>インデックスモードで、<b>OK</b>キーを押すと全画面モードに切り替わります。全画面モードで、<b>メニュー</b>ボタンを押すとインデックスモードに切り替わります。</p>
	<p>ファイルの切り替え</p>	<p>1. インデックスモードで：<b>ジョイスティックコントロール</b>を使用して、ハイライトボックスを移動します。 2. 全画面モードで：<b>ジョイスティックコントロール</b>を使用して、左または右に移動します。</p>
ビデオ&音声	<p>再生の開始</p>	<p>(全画面モードで)選択されているとき、ファイルは再生を自動的に開始します。</p>
	<p>再生を一時停止/再開します。</p>	<p>再生中/一時停止中、<b>OK</b>キーを押します。</p>
	<p>音量の調整</p>	<p>再生中、<b>ジョイスティックコントロール</b>を使用して、上または下に移動します。</p>
	<p>再生の停止</p>	<p>再生中、<b>メニュー</b>ボタンを押します。</p>
	<p>プレビュー画面に戻ります</p>	<p><b>シャッター</b>ボタンを押します。</p>
	<p>早送り</p>	<p>再生中、<b>次へ</b>(▶)ボタンを押します。停止するには、<b>再生/一時停止</b>(▶)ボタンを押します。</p>
	<p>巻戻し</p>	<p>再生中、<b>前へ</b>(◀)ボタンを押します。停止するには、<b>再生/一時停止</b>(▶)ボタンを押します。</p>
	<p>次のファイルを選択します</p>	<p>一時停止中/停止中に、<b>次へ</b>(▶)ボタンを押します。</p>
写真	<p>ズームイン/ズームアウト</p>	<p><b>ジョイスティックコントロール</b>を使って上または下に移動します。</p>
	<p>ズーム比のロック/リリース</p>	<p>ズーム比が1.0より大きい時、<b>OK</b>キーを押します。</p>
	<p>拡大された写真を閲覧します</p>	<p>ズーム比がロックされているときに、<b>ジョイスティックコントロール</b>を使用して写真を閲覧します。</p>

## ● パソコンで記録を再生する

### ▶ ソフトウェアのインストール

録画されたビデオファイルがmov フォーマットになっていることにご注意ください。このため、パソコンで録画ファイルを鑑賞するには、特殊なプログラムを必要とします。初めてご使用になるときは、パソコンにQuickTime(クイックタイム)ソフト7.0がインストールされていることをご確認ください。このソフトが見つからない場合は、まず次の要領に従ってソフトウェアをインストールします。

次のウェブサイトへアクセスして、QuickTime(クイックタイム)7.0プレーヤーをダウンロードします。

<http://www.apple.com/quicktime/download/win.html>

または

同梱のCDを使って、HD-DV Decoder(HD-DVデコーダー)をインストールします。HD-DV Decoder(HD-DVデコーダー)は、当社のカムコーダで録画されたmov ファイルをWindowsメディアプレーヤー10 & 11で再生できるようにするソフトです。

### ▶ パソコンとの接続とファイルの保存

ソフトウェアが正しくパソコンにインストールされたら、次の手順に進みます。

1. カムコーダの電源をオンにします。
2. USBケーブルを使って、カムコーダ(SDカードを挿入したまま)をコンピュータと接続します。
3. ダイアログ画面が自動的に開きます。このとき、「**フォルダを開いてファイルを表示**」を選択し、**OK**をクリックしてください。
4. ダイアログ画面が自動的に表示されない場合、[マイコンピュータ]をダブルクリックして、[リムーバブルドライブ]を開きます。
5. **DCIM**ファイルフォルダをダブルクリックします。
6. **100MEDIA**ファイルフォルダをダブルクリックします。
7. 残しておきたいファイルをコピーして、コンピュータのご希望の保存先に、ファイルを保存します。

## ● カムコーダをテレビに接続する

リアルタイムで表示させるには、次の手順に従い、付属のAVケーブルを使ってカムコーダとテレビを接続します。ビデオクリップや写真をテレビ画面に表示させて、お友達やご家族みんなで楽しむことができます。

### ▶ カムコーダをHDテレビ(高精彩テレビ)に接続する

HDTVとは、ここではHDテレビに内蔵のコンポーネント用入力ポートを指しています。すなわち、接続されると、HD(720P)解像度で画像を見ることが可能になります。

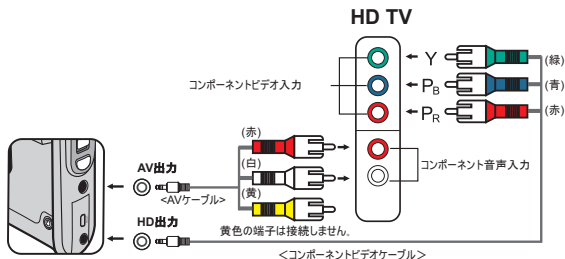

1. HDテレビの電源をオンにします。
2. カムコーダの電源をオンにします。
3. コンポーネントビデオケーブルの片方の端をHDテレビの(コンポーネントビデオ入力)ポートに接続し、もう一方の端をカムコーダの(HD出力<sub>1</sub>)ポートに接続します。
4. AVケーブルの片方の端をHDテレビの(コンポーネント音声入力)ポートに接続し、もう一方の端をカムコーダの(AV出力)ポートに接続します。(HDテレビのAV入力に、黄色いコネクタを接続してはいけません。ご注意ください。)
5. HDテレビの入力モード切替を押して、「コンポーネント入力」を選択します。

❗ HDテレビに接続中にHD解像度のビデオクリップを録画されると、テレビ表示のビデオ解像度は、データビットレートの関係上、サイズダウンしてD1(480P)になりますが、録画されるファイルはHD(720P)のままになります。

❗ テレビに接続されている間は、ズーム機能は使用できません。

## ❏ カムコーダをスタンダードテレビに接続する

テレビ = 一般のCRTテレビ

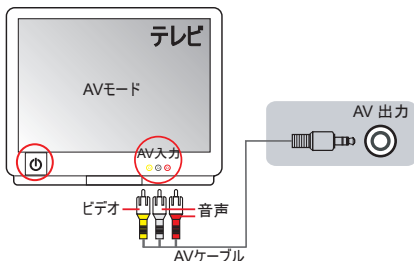

1. テレビの電源を入れて、テレビを AV モードに切り替えます。
2. AVケーブルの音声とビデオコネクタ(黄色/白/赤色端子)をテレビの「AV入力」端子に接続します。
3. カムコーダの電源を入れます。
4. AVケーブルのもう一方のコネクタをカムコーダの「AV出力」ポートに接続します。画面上にポップアップメッセージが表示されたら、「AV出力」を選択して下さい。



# アドバンスド操作

## ● メニュー操作

メニュー項目では、カメラ機能を微調整するためのいくつかのオプションが用意されています。次の表では、メニュー操作の詳細を説明します。

目的	操作
メニューの表示	メニューボタンを押します。
ハイライトバーを移動する	ジョイスティックコントロールを使って上または下に移動します。
サブメニューに入る/項目の確認	OKキーを押します。
メニューの終了/上のメニューに戻る	メニューボタンを押します(サブメニューにいるとき)。

## ● カメラモードのメニュー項目

電源を入れる → メニューボタンを押す





項目	オプション	説明
ビデオ解像度	HD	ビデオ解像度をHD (1280x720画素)に設定します。
	D1	ビデオ解像度をD1 (720x480画素)に設定します。
	CIF	ビデオ解像度をCIF (352x240画素)に設定します。
写真解像度	3M	写真の解像度を 3 メガピクセルに設定します。
	5M	写真の解像度を 5 メガピクセルに設定します。
	8M	写真の解像度を 8 メガピクセルに設定します。
夜景ショット	オン/オフ	この設定を有効にすると、背景が暗い場所で写真撮影できます。暗い場所で写真を撮影するとシャッター速度が遅くなるため、手ぶれによるブレを防ぐために三脚をお使いになることをお勧めします。 <b>警告: 夜景ショットを有効にするとノイズが増えます。</b>
ホワイトバランス(WB)	自動	ビデオカメラがホワイトバランスを自動的に調整します。
	日光	この設定は、晴れている屋外での撮影に適しています。
	曇天	この設定は、曇りの天候や暗い場所での撮影に適しています。
	蛍光灯	この設定は、蛍光灯の照明で撮影する場合や、高い色温度の屋内撮影に適しています。
	タンクステン	この設定は、白熱灯の照明で撮影する場合や、低い色温度の屋内撮影に適しています。

## ● カメラモードのメニュー項目(続き)

項目	オプション	説明
ストロボ	オン	ストロボは撮影する度に発光します。
	自動	ストロボは、明るさが足りない場合に自動的に発光します。
	オフ	ストロボは発光しません。
効果	標準	自然色で記録を行います。
	B&W	モノクロで記録を行います。
	クラシック	セピアトーンの配色で記録を行います。
露出	-2~+2	プレビュー画像が明る過ぎたり暗過ぎる場合に、露出を手動で調整することで、より良い効果が得られます。プラスの値は画像を標準より明るくします。マイナスの値は画像を暗くします。
セルフタイマ	オン/オフ	セルフタイマを有効/無効にします。セルフタイマがオンになると、カメラはシャッターボタンを押してから10秒後に記録を行います。
ヒストグラム	オン/オフ	画面への画像ヒストグラム表示を有効/無効にします。
アイコン	オン/オフ	画面へのOSD(オンスクリーンディスプレイ)アイコンの表示を有効/無効にします。

## ● 再生モードのメニュー項目

電源を入れる → モードボタンを押す → ジョイスティックコントロールを使って**マイワーク**モードに切り替える → **ビデオ、写真、音声**フォルダを選択 → **OK**ボタンを押す → **メニュー**ボタンを押す

項目	オプション	説明
 1 件削除	はい/いいえ	現在のファイルを削除します。
 すべて削除	はい/いいえ	メモリに保管された写真とビデオ/オーディオファイルを全て削除します。
 スライドショー/ビデオ再生	-	カメラは連続して画像/ビデオクリップを表示します。OKキーを押すとスライドショー/ビデオ再生が停止します。
 ロック	はい/いいえ	ファイルは1つ単位、複数、或いは全ファイル単位でロックできます。ロックされたファイルは、削除機能を使っても、削除が出来なくなります。ただし、フォーマット機能を使うと、ロックしていないファイルも含め、ロックしたファイル全てを削除します。

\* カムコーダにファイルがない場合、項目は表示されません。

## ● 設定モードのメニュー項目

電源を入れる → モードボタンを押す → 設定 (  ) モードに入る → OKボタンを押す





項目	オプション	説明
日時	-	日付と時間を設定します。
ピープ音	オン/オフ	ピープ音を有効/無効にします。
フリッカ	50Hz	フリッカ周波数を50Hz*に設定します
	60Hz	フリッカ周波数を60Hz*に設定します
テレビ出力	NTSC	TVシステムの互換性をNTSCに設定します。このオプションは米国、台湾、日本、韓国用です。
	PAL	TVシステムの互換性をPALに設定します。このオプションはドイツ、英国、イタリア、オランダ、中国、日本、香港用です。
アイコン	オン/オフ	画面へのOSDアイコンの表示を有効/無効にします。
モニターの明るさ	-2~+2	モニターの明るさを設定します。プラスの値は画面を明るくさせ、マイナスの値は画面を暗くします。
フォーマット	はい	ストレージメディアをフォーマットします。メディアに保存されているすべてのファイルが消去されます。
	いいえ	動作をキャンセルします。
自動オフ	オフ	自動オフ機能を無効にします。
	1分	1分以上操作しないと、カメラは自動的に停止します。
	3分	3分以上操作しないと、カメラは自動的に停止します。
	5分	5分以上操作しないと、カメラは自動的に停止します。
言語	-	OSDで使用する言語を選択します。
既定値	オン	工場出荷時の初期設定に戻します。現在の設定は取り消されます。
	オフ	動作をキャンセルします。

## ● 設定モードのメニュー項目(続き)

\* フリック設定一覧:

地域	英国	ドイツ	フランス	イタリア	スペイン	オランダ	ロシア
設定	50Hz	50Hz	50Hz	50Hz	50Hz	50Hz	50Hz
地域	ポルトガル	米国	台湾	中国	日本	韓国	タイ
設定	50Hz	60Hz	60Hz	50Hz	50/60Hz	60Hz	50Hz

## ● バッテリー残量インジケータ

アイコン	説明
	バッテリーは完全に充電されています。
	バッテリーはある程度充電されています。
	バッテリー残量が少なくなりました。 * ストロボとLEDライトの使用ができなくなります。
	バッテリー残量なし

**注記:** 電源の供給が突然停止するのを防ぐために、アイコンインジケータに電池残量が少なくなっていることが表示されたらバッテリーをお早めに交換してください。

## ● バッテリーの使用時間

写真	ビデオクリップ
撮影枚数	記録時間(分)
200	90
* 30秒ごとに撮影 ** ストロボがオフ *** 解像度を5M(2592x1944)に設定した場合	* ビデオ解像度をHD(1280x720画素)に設定した場合。

**注記:** この一覧表は参考用です。実際のバッテリー残量は、バッテリーの種類や充電レベルによって異なります。

## ● ストレージの容量

メモリ	ビデオ(最小)			写真		
	HD	D1	CIF	8M	5M	3M
SDカード(256MB)	7	18	40	95	145	230
SDカード(512MB)	15	36	80	190	290	460
SDカード(1GB)	30	72	160	380	580	920
SDカード(2GB)	60	144	320	770	1160	1840
SDカード(4GB)	120	288	640	1540	2320	3680

**注記:** 容量の実際の値は、彩度および被写体や環境の複雑さによって異なります(最大±30%)。

## 仕様

項目	説明
モデル	5メガピクセルカムコーダ
画像センサ	5メガ(2592x1944画素)
解像度 (Resolution)	スチール写真: 3M/5M/8M 1280x720 (HD) 720x480 (D1) 352x240 (CIF)
レンズ	固定レンズ (F3.0; f=7.45mm)
ファイル形式	MOV, JPEG, WAV
ビデオフレーム率	1280x720、最大30fps 720x480、最大30fps 352x240、最大30fps
外部メモリ	SD/MMC カード(32GB SDHCまで)
LCDディスプレイ	2.4 インチ液晶ディスプレイ
- デジタルズーム:	4X
TV出力	HDTVコンポーネント出力、NTSC/PAL システムをサポート
インターフェイス	USB 2.0
マイク	はい
スピーカー	はい
夜景ショット	可(スチール写真およびビデオモードの両方)
バッテリー	NP-60互換リチウムイオン充電式電池

**注記:** 仕様は、将来予告なしに変更されることがあります。

## ● システム要件

システム要件は、ビデオ解像度設定の違いによって変わってきます。

ビデオ解像度	パソコンのシステム要件
HD (1280x720) @30fps	OS = Windows XP SP2, Vista以上 (QuickTime 7.0以上) CPU = ペンティアム4、3.0GHz以上 System RAM = 512MB(1GBを推奨) ディスプレイカード = nvidia Geforece 7600 または ATI X1600 以上、およびRAM256MB
D1 (720x480) @30fps	OS = Windows XP SP2, Vista以上 (QuickTime 7.0以上)
CIF (352x240) @30fps	CPU = ペンティアム4、1.5GHz以上 System RAM = 256MB(512MB以上を推奨) System RAM = 64MB(128MB以上を推奨)

# 付録

## ▶ ArcSoft Digital Theatre™の使用について

### はじめに

ArcSoft Digital Theatre(アークソフトデジタルシアター)は、より充実したビデオ再生をお楽しみいただくための高品質メディア再生アプリケーションです。

### このプログラムの使用

ここでは、お使いいただける全てのボタンや操作について、簡単にご説明しています。また、ビデオ画面上で右クリックすると、同じ操作がメニュー形式で表示されます。



#### ■ 基本操作

	再生
	停止
	一時停止
	前へ
	次へ
	巻戻し
	早送り

#### ■ ツールバー

	ソースを選択します。
	取り出し/閉じる
	セットアップ
	イメージキャプチャー

#### ■ メニュー、チャプター、拡張ボタン

	メニュー	DVDの全メニューを表示します。
	チャプター	DVDの全チャプターを表示します。
	拡張	DVD/VCDナビゲーションの2次的コントロール、またはビデオオーディオ設定にアクセスするためのサブパネルを開きます。

#### ■ ヘルプ、隠す、貼り付けアイコン



	ヘルプ	このヘルプファイルを開きます。
	隠す	メインコントロールパネルを隠します。
	貼り付け	メインコントロールパネルを再生画面に貼り付けます。貼り付けを剥がしたいときは、再度ボタンをクリックします。



# ● ArcSoft TotalMedia™ Studio MVの使用について

## はじめに

ArcSoft TotalMedia™ Studio MV(アークソフトトータルメディアスタジオMV)へようこそ。このプログラムを使って、あなただけのカスタマイズDVD動画を、楽しく、簡単に作ってみましょう。

## メディアの取得

ArcSoft TotalMedia™ Studio MV(アークソフトトータルメディアスタジオMV)へようこそ。このプログラムを使って、あなただけのカスタマイズDVD動画を、楽しく、簡単に作ってみましょう。

■ メディアファイルを挿入します。

関連ボタンをクリックすると、システム内を閲覧してあなたの動画に追加できるビデオクリップを探すことが出来ます。あなたが選んだいくつかのファイルは、別々にチャプターとして追加されます。チャプター名を変更するには、チャプタータイトルをダブルクリックします。

■ カットिंग/オーサリングルーム

ここでは、プロジェクトに追加されたビデオクリップの最初と終わりをトリムします。また、ビデオフレームをインポートして、チャプターサムネイルとしてご利用いただくことも出来ます。ビデオをトリミングの際は、標準の再生コントロールを使用することが出来ます。

1. プレビューコントロール(再生、一時停止、早送り、巻戻しなど)を使って、トリムしたい最初の部分に移動します。  
**注記:** 長さが10分以上のビデオについては、タイムバーの下に[シーク]バーが表示され、ビデオ内の現在位置を表しています。
2. 「マークイン」ボタンをクリックします。
3. プレビューコントロール(再生、一時停止、早送り、巻戻しなど)を使って、トリムしたい最後の部分に移動します。
4. 「マークアウト」ボタンをクリックして、ビデオからトリムしたいエリアを定義します。

**注記:** ステップ1-4を繰り返すと、複数のセクションを取り除くことが出来ます。

- 誤って操作したときは、元に戻す/もう一度(Undo/Redo) ボタンを使って修正します。
- 「全てをクリア」ボタンを押すと、全てのトリムした部分を取り除いて、ビデオを正しい長さで再構成します。
- 「Go to」ボタンをつかって、タイマー上の前の、または次の編集部分にジャンプすることが出来ます。

- メニューボタンをセットします。

再生/一時停止コントロールを使いながら、チャプターボタンとして使用したいシーンが来たら「一時停止」をクリックします。そして、プレビューエリアのそばにあるカーソルアイコンをクリックします。

#### - 連結

この機能を使うと、いくつかのビデオクリップを連結させることができます。

#### - エクスポート

この機能は、ビデオのパラメータ設定のためのオプションで、ファイルとして保存することができます。

#### ■ 新しいメディアファイルを作成する

ここでは、選択したメディアファイルに新しいサブメニューやテキストレイヤーを付け加えることができます。

#### - サブメニュー

選択したメニューを使って新しいサブメニューを作成します。

#### - テキスト

選択したスライドにテキストレイヤーを追加します。メニュータイトルを入力する際には、同じテキストオプションになります。

## デザイン

このステップでは、動画のメニューの見栄えを変更することができます。背景デザインの変更、独自の動画やチャプタータイトルの挿入、チャプターボタンのレイアウトを変更する機能などをお使いいただけます。

## プレビュー/プロデュース

最後に出来上がった作品をディスクに焼き付ける準備ができれば、次の手順を実行します。

#### ■ プレビュー

スクリーン底部にあるプレビューコントロールを使って、ディスクに焼き付ける前に出来上がった作品をプレビューします。

#### ■ プロデュース

ディスク作成の準備ができれば、「書き込み」ボタンをクリックします。「プロデュース」画面が表示されます。

- ディスクの名前を入力します。
- ご希望のテレビ形式を選択します。(日本やアメリカではNTSC、ヨーロッパや中国ではPALを選択します。)
- 編集した動画の保存先を選択します。ディスク書き込み、或いはハードドライブを選択します。

## 감사의 말씀:

본 제품을 구입하여 주셔서 감사합니다.

저희는 제품 개발에 많은 시간과 노력을 들였습니다. 다년간 고장 없이 사용하실 수 있기를 바랍니다.

## 안전 주의사항

1. 카메라를 떨어뜨리거나 구멍을 내거나 분해하지 마십시오. 그렇지 않으면 제품 보증이 무효됩니다.
2. 물에 접촉하지 않도록 하고 사용 전에 손을 물기를 닦으십시오.
3. 카메라를 고온에 노출하거나 직사광선에 방치하지 마십시오. 그럴 경우 카메라가 손상될 수 있습니다.
4. 카메라를 주의하여 사용하십시오. 카메라 몸체에 무리한 힘을 가하지 마십시오.
5. 사용자의 안전을 위해 번개가 치거나 폭풍이 있을 때는 사용을 피하십시오.
6. 규격이 다른 전지는 사용하지 마십시오. 그럴 경우 심각한 손상을 일으킬 수 있습니다.
7. 장시간 사용하지 않을 때는 전지를 빼놓으십시오. 기능이 저하된 전지는 카메라의 기능성에 영향을 줄 수 있습니다.
8. 누액이나 부식의 흔적이 보이면 전지를 빼십시오.
9. 제조업체가 공급한 부속품만 사용하십시오.
10. 카메라는 유아의 손이 닿지 않는 곳에 보관하십시오.

## FCC 적합성 선언:

본 장치는 FCC 규정 제15부를 준수합니다. 작동에는 다음 두 가지 조건이 적용됩니다. (1) 본 장치는 유해 간섭을 일으키지 않으며, (2) 본 장치는 원치 않는 작동에 일으킬 수 있는 간섭을 포함하여 수신된 어떠한 간섭도 수용해야 합니다.



본 장치는 FCC 규정 제15부에 따라 검사되었으며 Class B 디지털 장치에 대한 제한사항을 준수하는 것으로 확인되었습니다. 이러한 제한사항은 주거 지역에 설치 시 유해 간섭에 대한 적절한 보호를 제공하기 위해 마련된 것입니다. 본 장치는 무선 주파수 에너지를 생성, 사용 및 방출할 수 있으며, 지침에 따라 설치하고 사용하지 않을 경우 무선 통신에 유해한 간섭을 일으킬 수 있습니다. 그러나 특정 설치 시 간섭이 발생하지 않을 것이라는 보장은 없습니다. 본 장치가 라디오나 텔레비전 장치 수신에 유해한 간섭을 유발하는 경우(장치를 켜다가 다시 켜보면 알 수 있음) 다음 중에서 하나 이상의 방법으로 간섭을 제거해 보십시오.

- 수신 안테나의 방향을 바꾸거나 다른 곳에 설치하십시오.
- 장치를 수신기에서 멀리 떨어진 곳에 놓으십시오.
- 수신기가 연결되어 있는 회로가 아닌 다른 회로의 콘센트에 장치를 연결하십시오.
- 판매점이나 숙련된 라디오/텔레비전 기술자에게 추가 조언을 받으십시오.

준수의 책임이 있는 당사자에 의해 명시적으로 허가되지 않은 장치의 변경이나 개조는 사용자가 그런 장치를 사용할 수 있는 권한을 무효로 할 수 있음을 주의하십시오.



수명이 다한 기구는 일반 가정 쓰레기와 함께 버리지 말고 재활용을 위해 정식 수거 지점에 넘겨주십시오. 이렇게 하면 환경 보호에 일조할 수 있습니다.



# 목차

<b>시작하기</b> .....	<b>1</b>
캠코더 각 부분의 명칭 .....	1
전지 장착하기 .....	2
전지 충전하기 .....	2
메모리 카드(옵션) 끼워넣기 .....	3
캠코더 켜기/끄기 .....	3
언어 설정하기 .....	4
시간 설정하기 .....	4
LCD 표시기 읽기 .....	5
<b>기본 조작</b> .....	<b>6</b>
비디오 클립 촬영하기 .....	6
스틸 사진 촬영하기 .....	7
음성 클립 녹음하기 .....	8
TV 프로그램 녹화하기 .....	9
파일 재생하기 .....	10
PC에서 파일 재생하기 .....	11
TV에 캠코더 연결하기 .....	12
<b>고급 조작</b> .....	<b>14</b>
메뉴 조작 .....	14
카메라 모드 메뉴 항목 .....	14
재생 모드 메뉴 항목 .....	15
설정 모드 메뉴 항목 .....	16
전지 잔량 표시기 .....	17
전지 용량 .....	18
저장 용량 .....	18
제품 명세 .....	19
시스템 요구 사항 .....	20
<b>부록</b> .....	<b>21</b>
▶ ArcSoft Digital Theatre™ 설명서 .....	21
▶ ArcSoft TotalMedia™ Studio MV 설명서 .....	22

# 시작하기

## ● 캠코더 각 부분의 명칭

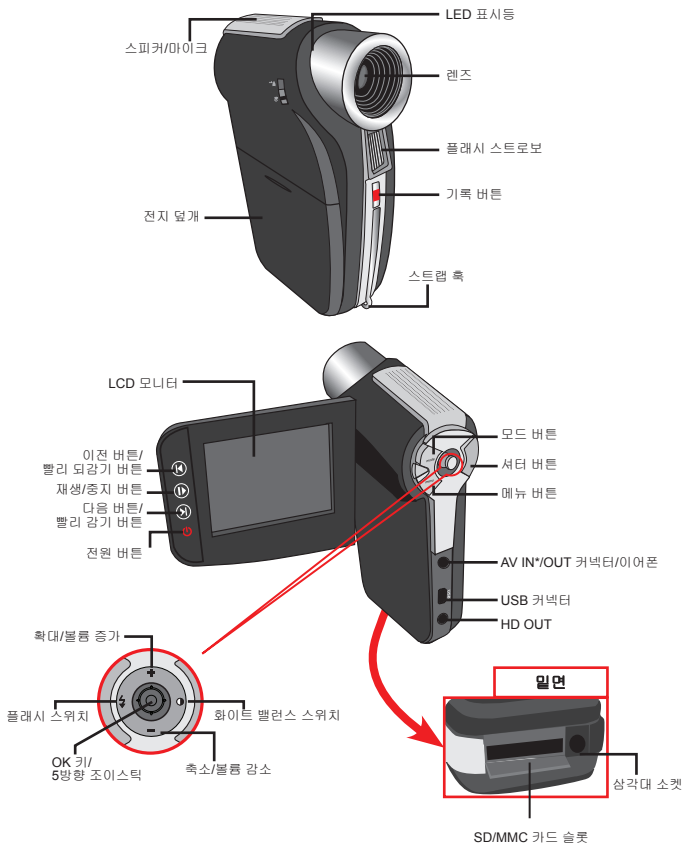

★ 일부 모델에만 있습니다. 자세한 명세는 패키지 인쇄를 참조하십시오.

## ● 전지 장착하기

1. 전지 덮개를 표시된 방향으로 밀어 엽니다.
2. 포함된 리튬이온 전지를 전지함에 넣습니다. 금속 접점을 전지함 안의 접점에 맞추어야 합니다.
3. 전지를 올바르게 장착한 후 전지 덮개를 다시 덮습니다.

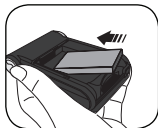

## ● 전지 충전하기

처음 사용할 때는 적어도 8시간 동안 전지를 충전하십시오.

1. 케이블을 연결합니다.  
공급된 AC 전원 어댑터의 한 쪽 끝을 캠코더의 USB 포트에 연결하고 다른 쪽 끝을 벽면 콘센트에 연결하십시오.

또는

공급된 USB 케이블의 한 쪽 끝을 캠코더의 USB 포트에 연결하고 다른 쪽 끝을 전원이 켜져 있는 PC에 연결하십시오. 캠코더 전원이 꺼져있는지 확인하십시오.

2. 충전 LED가 적색으로 바뀌고 충전이 시작됩니다.
3. 충전이 중단되거나 전지 팩이 완전히 충전되면 충전 LED가 녹색으로 바뀝니다.

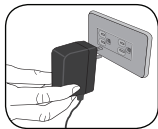
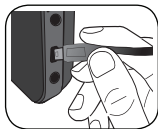

또는

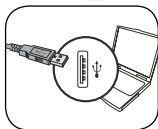

❗ PC를 사용하여 전지를 충전할 때는 캠코더를 켜지 마십시오.  
그렇지 않으면 충전이 멈춥니다.

## ● 메모리 카드(옵션) 끼워넣기

메모리 카드를 끼워넣으려면 다음을 수행하십시오.

- (1) LCD 모니터를 엽니다.
- (2) SD 카드 덮개를 밀어 엽니다.
- (3) 카드가 슬롯의 밑바닥에 닿을 때까지 카드를 표시된 방향으로 서서히 밀어 넣습니다.

메모리 카드를 빼려면 카드를 살짝 누르십시오. 그러면 카드가 튀어 나옵니다. 그 다음에 슬롯에서 카드를 잡아 빼십시오.

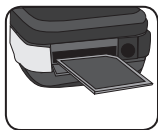
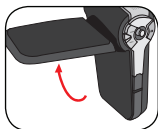

## ● 캠코더 켜기/끄기

LCD 모니터를 열거나 전원 버튼을 1초 동안 눌러 캠코더를 켜십시오.

캠코더를 끄려면 전원 버튼을 1~3 초 동안 누르거나 LCD 모니터를 닫으십시오.

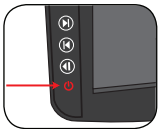
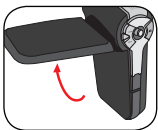

- ❗ 전원 버튼을 눌러도 캠코더가 켜지지 않으면 다음을 점검하십시오.
  1. 전지 팩이 카메라에 올바르게 설치되어 있다.
  2. 전지 팩의 잔여 용량이 충분하다.
- ❗ 카메라를 장시간 동안 비활성 상태로 두면 자동 꺼짐 설정으로 인해 자동으로 꺼질 수도 있습니다.

## 언어 설정하기

1. 캄코더를 켭니다.
2. **모드** 키를 눌러 **모드** 메뉴로 들어갑니다.
3. **조이스틱** 스위치를 사용하여 **설정** 모드를 선택하고 **OK**를 눌러 메뉴 화면으로 들어갑니다.
4. **조이스틱**을 사용하여 **언어** 항목을 선택한 후 **OK**를 눌러 확인합니다.
5. **조이스틱**을 위아래로 움직여 언어를 선택합니다.
6. 설정을 마쳤으면 **OK**를 눌러 설정을 확인합니다.

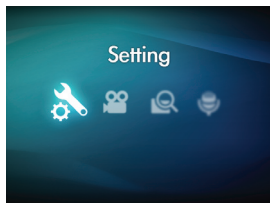

## 시간 설정하기

1. 캄코더를 켭니다.
2. **모드** 키를 눌러 **모드** 메뉴로 들어갑니다.
3. **조이스틱** 스위치를 사용하여 **설정** 모드를 선택하고 **OK**를 눌러 메뉴 화면으로 들어갑니다.
4. **조이스틱**을 사용하여 **날짜 및 시간** 항목을 선택한 후 **OK**를 눌러 확인합니다.
5. 값을 조절하려면 **조이스틱**을 위아래로 움직입니다. 필드 사이에서 이동하려면 **조이스틱**을 좌우로 움직입니다.
6. 설정을 마쳤으면 **OK**를 눌러 설정을 확인합니다.



## ● LCD 표시기 읽기

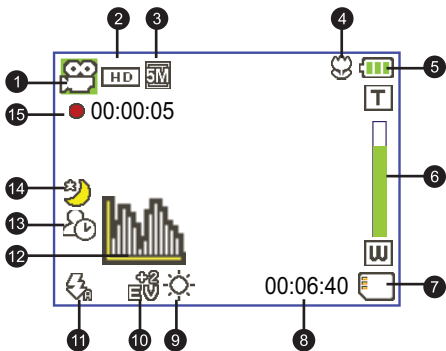



- |               |              |
|---------------|--------------|
| 1 모드 아이콘      | 9 화이트 밸런스 모드 |
| 2 비디오 해상도     | 10 노출 모드     |
| 3 사진 해상도      | 11 플래시 모드    |
| 4 접사 모드       | 12 히스토그램 모드  |
| 5 전지 용량       | 13 셀프타이머 모드  |
| 6 줌 배율 표시기    | 14 야간 촬영 모드  |
| 7 SD 카드 삽입됨   | 15 기록 시간     |
| 8 남은 기록 가능 시간 |              |



- ! HD (720P) 비디오 해상도로 설정되어 있는 동안 LCD는 16:9 비율로 표시됩니다.
- ! D1 (480P) 또는 CIF 비디오 해상도로 설정되어 있는 동안 LCD는 4:3 비율로 표시됩니다. (자세한 내용은 7페이지를 참조하십시오.)

# 기본 조작

## ● 비디오 클립 촬영하기

1. 초점을 적절한 설정에 맞춥니다. 보통 대부분의 촬영 조건에서는 초점을 (  ) 에 맞춰도 좋습니다. (  ) 는 접사 촬영을 할 때만 선택하십시오.

**참고: 촬영하기 전에 메모리 카드가 삽입되었는지 확인하십시오.**

	50cm ~ 무한대(20인치 ~ 무한대)
	30 cm ~ 50 cm(12인치 ~ 20인치)

2. 줌 버튼을 위아래로 움직여서 화면을 확대하거나 축소하십시오. 디지털 배율은 4배입니다.
3. 촬영을 시작하려면 기록 버튼을 누릅니다.
4. 녹음을 중지하려면 기록 버튼을 다시 누릅니다.



- ❗ 줌 기능은 촬영 중에도 사용할 수 있습니다.
- ❗ 계속 사용하거나 촬영하면 높은 작업량 때문에 캠코더가 약간 따뜻해지며 이것은 정상입니다.

## ● 스틸 사진 촬영하기

1. 초점을 적절한 설정에 맞춥니다. 보통 대부분의 촬영 조건에서는 초점 (\*\*)에 맞춰도 좋습니다. (♥)는 점사 촬영을 할 때만 선택하십시오.

**참고: 촬영하기 전에 메모리 카드가 삽입되었는지 확인하십시오.**

	50cm ~ 무한대(20인치 ~ 무한대)
	30cm ~ 50cm (12인치 ~ 20인치)

2. 줌 버튼을 위아래로 움직여서 화면을 확대하거나 축소하십시오. 디지털 배율은 4배입니다.

❗ 필요하다면 다른 고급 설정도 조정하십시오.

3. 셔터 버튼을 눌러 스틸 사진을 촬영합니다.

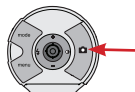

- ❗ 센서 캡처 기능 때문에 LCD 미리 보기와 스틸 사진 캡처 비율은 비디오 해상도 설정에 따라 다릅니다.  
카메라의 이미지 캡처는 고정이지만 비디오 해상도는 서로 다릅니다.

비디오 해상도	미리 보기	사진 찍기와 조정 맞추기
HD(1280x720)	16:9 비율 	4:3 비율 
D1(720x480)	4:3 비율 	4:3 비율 
CIF(352x288)		

## ● 음성 클립 녹음하기

1. 캠코더를 켭니다.
2. **모드** 키를 눌러 **모드** 메뉴로 들어갑니다.
3. **조이스틱** 스위치를 사용하여 **음성 녹음기** 모드를 선택하고 **OK**를 눌러 메뉴 화면으로 들어갑니다.
4. 녹음을 시작하려면 **기록** 버튼을 누릅니다.
5. 녹음을 중지하려면 **기록** 버튼을 다시 누릅니다.

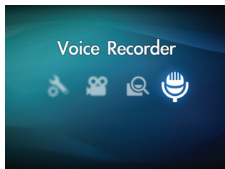

## ● TV 프로그램 녹화하기

디지털 비디오 녹화 기술은 AV-IN 케이블을 통해 TV 프로그램을 녹화할 수 있게 합니다.

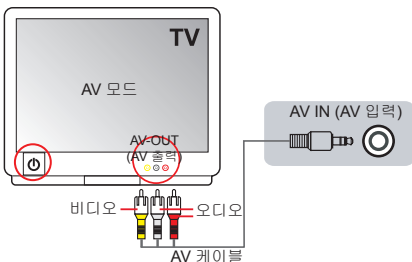

1. TV 또는 DVD 플레이어를 켭니다.
2. AV 케이블을 TV 또는 DVD 플레이어의 AV-OUT 단자에 연결합니다.  
(보통은 모드를 전환할 필요가 없습니다. TV나 DVD 플레이어의 사용자 설명서를 참조하십시오.)
3. 캠코더를 켭니다.
4. AV 케이블의 오디오와 비디오 쪽 끝(황색/백색/적색)을 TV "AV-OUT" 쪽에 연결합니다.
5. AV 케이블의 다른 쪽 끝을 캠코더의 "AV 입력" 포트에 연결합니다.  
화면에 팝업 메시지가 나타나면 "AV 입력"을 선택하십시오.
6. TV 또는 DVD 플레이어에 표시된 이미지가 캠코더의 LCD에도 표시되는지 확인합니다.
7. 녹화를 시작하려면 기록 버튼을 누릅니다.
8. 녹화를 중지하려면 기록 버튼을 다시 누릅니다.

## ● 파일 재생하기

1. **모드** 버튼을 누르고 **조이스틱**을 사용하여 "**내 작업**" 모드로 전환합니다.  
또는, LCD 모니터 왼쪽에 있는 **재생/일시 중지** 버튼 (▶) 을 누릅니다.
2. **내 작업** 아래에는 **비디오, 사진, 음성** 등 3개 폴더가 있습니다. 비디오, 사진 또는 음성을 선택한 후 **OK** 키를 눌러 인덱스 모드로 들어갑니다.
3. 재생 모드에서 조작하기:

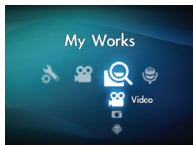

파일 형식	작업	동작
인덱스 모드  전체 화면 모드 	인덱스 모드와 전체 화면 모드 간 이동	인덱스 모드에서는 <b>OK</b> 키를 눌러서 전체 화면 모드로 전환합니다. 전체 화면 모드에서는 <b>메뉴</b> 버튼을 눌러서 인덱스 모드로 전환합니다.
	파일 간의 이동	1. 인덱스 모드에서: <b>조이스틱</b> 을 사용하여 강조 표시 상자를 이동합니다. 2. 전체 화면 모드에서: <b>조이스틱</b> 을 사용하여 좌우로 이동합니다.
비디오 및 오디오	재생 시작	전체 화면 모드에서 선택하면 파일이 자동으로 재생됩니다.
	재생 일시 중지/계속	재생 중이거나 일시 중지 상태일 때 <b>OK</b> 키를 누릅니다.
	볼륨 레벨 조정	재생 중에 <b>조이스틱</b> 을 사용하여 위아래로 이동합니다.
	재생 중지	재생 중에 <b>메뉴</b> 버튼을 누릅니다.
	미리 보기 화면으로 돌아가기	<b>서티</b> 버튼을 누릅니다.
	빨리 감기	재생 중에 <b>다음 (▶)</b> 버튼을 누릅니다. 중지하려면 <b>재생/일시 중지 (▶)</b> 버튼을 누릅니다.
	빨리 되감기	재생 중에 <b>이전 (◀)</b> 버튼을 누릅니다. 중지하려면 <b>재생/일시 중지 (▶)</b> 버튼을 누릅니다.
	다음 파일 선택	일시 중지 또는 중지 상태에서 <b>다음 (▶)</b> 버튼을 누릅니다.
	이전 파일 선택	일시 중지 또는 중지 상태에서 <b>이전 (◀)</b> 버튼을 누릅니다.
사진:	확대/축소	<b>조이스틱</b> 을 사용하여 위아래로 이동합니다.
	줌 비율 잠금/잠금 해제	줌 비율이 1.0X 이상일 때 <b>OK</b> 키를 누릅니다.
	확대된 사진 훑어보기	줌 비율이 잠금 상태일 때 <b>조이스틱</b> 을 사용하여 사진을 훑어봅니다.

## ● PC에서 파일 재생하기

### ▶ 소프트웨어 설치하기

촬영한 비디오는 .mov 형식이라는 것을 유념하십시오. 그러므로 PC에서 파일을 보려면 특별한 프로그램이 필요합니다. 처음으로 사용하는 경우 PC에 QuickTime 7.0 플레이어가 있는지 확인하십시오. 없다면 아래의 지침에 따라 소프트웨어를 먼저 설치하십시오.

아래의 웹 사이트에서 QuickTime 7.0 플레이어를 다운로드하십시오.  
<http://www.apple.com/quicktime/download/win.html>

또는

번들 CD에 포함된 HD-DV DECODER 플레이어를 설치하십시오.  
(\* HD-DV DECODER 플레이어는 Windows Media Player 10과 11을 사용하여 캠코더로 촬영한 .mov 파일을 재생하도록 고안되었습니다.)

### ▶ PC에 연결하여 파일 저장하기

PC에 소프트웨어를 올바르게 설치했다면 아래의 절차를 따르십시오.

1. 캠코더를 켭니다.
2. USB 케이블을 사용하여 SD 카드가 삽입된 캠코더를 컴퓨터에 연결합니다.
3. 대화 창이 자동으로 나타납니다. "폴더를 열어서 파일 보기" 항목을 선택하고 "OK"를 클릭합니다.
4. 대화 창이 자동으로 나타나지 않는 경우 "내 컴퓨터"를 두 번 클릭하고 "이동식 드라이브"를 열 수 있습니다.
5. DCIM 파일 폴더를 두 번 클릭합니다.
6. 100MEDIA 파일 폴더를 두 번 클릭합니다.
7. 보관할 파일을 복사하여 컴퓨터의 원하는 위치에 저장합니다.

## ● TV에 캠코더 연결하기

실시간 디스플레이를 위해 포함된 AV 케이블로 캠코더와 TV를 연결하려면 아래의 지침을 따르십시오. 비디오 클립과 스틸 사진을 TV에 표시하여 가족 및 친구와 함께 감상할 수 있습니다.

### ▶ HDTV에 캠코더 연결하기

여기서 HD TV는 HDTV 내장 컴포넌트 입력 포트를 뜻하고, 따라서 연결되어 있는 동안 HD (720P) 해상도를 수행할 수 있습니다.

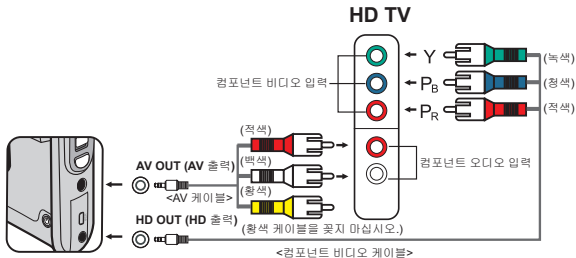

1. HD TV를 켭니다.
2. 캠코더를 켭니다.
3. 컴포넌트 비디오 케이블의 한 쪽 끝을 HDTV의 컴포넌트 비디오 입력 포트에 꽂고 다른 쪽 끝을 캠코더의 HD OUT에 꽂습니다.
4. AV 케이블의 한 쪽 끝을 HDTV의 컴포넌트 비디오 입력 포트에 꽂고 다른 쪽 끝을 캠코더의 AV OUT에 꽂습니다. (황색 커넥터를 HDTV의 AV-IN에 꽂지 마십시오.)
5. HDTV의 입력 전환 모드를 눌러 "컴포넌트 입력"을 선택합니다.

❗ HD TV에 연결되어 있는 동안 HD 해상도 클립을 녹화하면 데이터 비트율 때문에 TV 디스플레이 비디오 해상도가 D1 (480P) 해상도로 축소되지만 녹화된 파일은 변화없이 HD (720P)로 유지됩니다.

❗ TV에 연결할 때는 줌 기능을 사용할 수 없습니다.



## ▶ 표준 TV에 캠코더 연결하기

TV = 기존 CRT TV

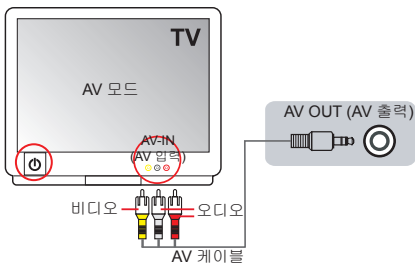

1. TV 또는 DVD 플레이어를 켭니다.
2. AV 케이블의 오디오와 비디오 쪽 끝(황색/백색/적색)을 TV "AV-IN" 잭에 연결합니다.
3. 캠코더를 켭니다.
4. AV 케이블의 다른 쪽 끝을 캠코더의 "AV 출력" 포트에 연결합니다. 화면에 팝업 메시지가 나타나면 "AV 출력"을 선택하십시오.

# 고급 조작

## ● 메뉴 조작

메뉴 항목은 카메라 기능을 세부 조정할 수 있는 몇 가지 옵션을 제공합니다. 다음 표는 메뉴 조작에 관한 자세한 설명입니다.

작업	동작
메뉴를 열려면	<b>메뉴</b> 버튼을 누릅니다.
강조 표시 막대를 이동하려면	<b>조이스틱</b> 을 사용하여 위아래로 이동합니다.
하위 메뉴로 들어가거나 항목을 확인하려면	<b>OK</b> 키를 누릅니다.
메뉴를 종료하거나 상위 메뉴로 돌아가려면	하위 메뉴에 있을 때 <b>메뉴</b> 버튼을 누릅니다.

## ● 카메라 모드 메뉴 항목

전원을 켭니다. → **메뉴** 버튼을 누릅니다.





항목	옵션	설명
비디오 해상도	HD	비디오 해상도를 HD (1280x720 픽셀)로 설정합니다.
	D1	비디오 해상도를 D1 (720x480 픽셀)로 설정합니다.
	CIF	비디오 해상도를 CIF (352x240 픽셀)로 설정합니다.
사진 해상도	3M	사진 해상도를 3메가 픽셀로 설정합니다.
	5M	사진 해상도를 5메가 픽셀로 설정합니다.
	8M	사진 해상도를 8메가 픽셀로 설정합니다.
야간 촬영	켜기/끄기	이 설정을 활성화하면 어두운 배경의 사진을 촬영할 수 있습니다. 어두운 곳에서 사진을 촬영할 때는 셔터 속도가 느려지기 때문에 삼각대를 사용하여 손떨림으로 인해 초점이 흐려지는 것을 방지할 것을 권장합니다. <b>경고: 야간 촬영을 활성화하면 노이즈가 증가합니다.</b>
화이트 밸런스	자동	카메라가 화이트 밸런스를 자동으로 조절합니다.
	맑음	맑은 날씨에 야외에서 촬영할 때 적합한 설정입니다.
	흐림	흐린 날씨나 그늘진 환경에서 촬영할 때 적합한 설정입니다.
	형광등	형광등 조명이나 높은 색 온도 환경의 실내에서 촬영할 때 적합한 설정입니다.
	백열등	백열등 조명이나 낮은 색 온도 환경의 실내에서 촬영할 때 적합한 설정입니다.

## ● 카메라 모드 메뉴 항목(계속)

항목	옵션	설명
플래시 스트로보	켜기	촬영할 때마다 플래시가 강제로 발광합니다.
	자동	조명이 불충분할 때 플래시가 자동으로 발광합니다.
	끄기	플래시가 비활성화됩니다.
효과	기본	자연 색으로 촬영합니다.
	흑백	흑백으로 촬영합니다.
	클래식	세피아 톤으로 촬영합니다.
노출	-2~+2	미리 보기 이미지가 너무 밝거나 어둡게 보일 때 노출을 수동으로 조절하여 더 나은 효과를 얻습니다. 플러스 값을 선택하면 이미지가 평상시보다 밝아지고 마이너스 값을 선택하면 이미지가 더 어두워집니다.
셀프타이머	켜기/끄기	셀프타이머를 활성화/비활성화합니다. 셀프타이머를 켜고 셔터 버튼을 누르면 카메라가 10초 지연 후 촬영합니다.
히스토그램	켜기/끄기	화면상의 이미지 히스토그램 표시를 활성화/비활성화합니다.
아이콘	켜기/끄기	화면에 OSD 아이콘을 표시합니다.

## ● 재생 모드 메뉴 항목

전원을 켭니다. → 모드 버튼을 누릅니다. → 조이스틱을 사용하여 **내 작업** 모드로 전환합니다. → **비디오**, **사진** 또는 **음성** 폴더를 선택합니다. → **OK** 버튼을 누릅니다. → **메뉴** 버튼을 누릅니다.

항목	옵션	설명
 하나 삭제	예/아니오	현재 파일을 삭제합니다.
 모두 삭제	예/아니오	메모리에 저장된 사진 및 비디오/오디오 파일을 모두 삭제합니다.
 슬라이드 쇼/ 비디오 재생	-	카메라가 이미지/비디오를 순차적으로 표시합니다. <b>OK</b> 키를 눌러 슬라이드 쇼/비디오 재생을 중지할 수 있습니다.
 잠금	예/아니오	파일을 단 한 개, 여러 개 또는 모두 잠글 수 있습니다. 잠근 파일은 삭제 기능으로 삭제할 수 없습니다. 하지만, 포맷 기능은 잠근거나 잠금을 해제한 파일을 모두 삭제합니다.

\* 카메라에 파일이 없으면 아무 항목도 보이지 않습니다.

## ● 설정 모드 메뉴 항목

전원을 켭니다. → 모드 버튼을 누릅니다. → 설정 (  ) 모드를 선택합니다.  
→ OK 버튼을 누릅니다.





항목	옵션	설명
날짜 및 시간	-	날짜와 시간을 설정합니다.
신호음	켜기/끄기	신호음을 활성화/비활성화합니다.
플리커	50Hz	플리커 주파수를 50 Hz로 설정합니다. *
	60Hz	플리커 주파수를 60 Hz로 설정합니다. *
TV 출력	NTSC	TV 시스템 호환성을 NTSC로 설정합니다. 미국, 타이완, 일본 및 한국에 적합한 옵션입니다.
	PAL	TV 시스템 호환성을 PAL로 설정합니다. 독일, 영국, 이탈리아, 네덜란드, 중국, 일본 및 홍콩에 적합한 옵션입니다.
아이콘	켜기/끄기	화면상의 OSD 아이콘 표시를 활성화/비활성화합니다.
LCD 밝기	-2~+2	LCD 밝기를 설정합니다. 플러스 값은 LCD를 더 밝게 하고 마이너스 값은 LCD를 더 어둡게 합니다.
포맷	예	저장 매체를 포맷합니다. 매체에 저장된 모든 파일이 삭제된다는 것을 유의하십시오.
	아니오	작업을 취소합니다.
자동 꺼짐	끄기	자동 꺼짐 기능을 비활성화합니다.
	1분	1분 이상 비활성 상태이면 카메라가 자동으로 꺼집니다.
	3분	3분 이상 비활성 상태이면 카메라가 자동으로 꺼집니다.
	5분	5분 이상 비활성 상태이면 카메라가 자동으로 꺼집니다.
언어	-	OSD 언어를 선택할 수 있습니다.
기본값	켜기	공장 기본값을 복원합니다. 현재 설정을 덮어쓰게 된다는 것을 유의하십시오.
	끄기	작업을 취소합니다.

## ● 설정 모드 메뉴 항목(계속)

\* 플리커 설정 표:

지역	영국	독일	프랑스	이탈리아	스페인	네덜란드	러시아
설정	50Hz	50Hz	50Hz	50Hz	50Hz	50Hz	50Hz
지역	포르투갈	미국	타이완	중국	일본	한국	타이
설정	50Hz	60Hz	60Hz	50Hz	50/60Hz	60Hz	50Hz

## ● 전지 잔량 표시기

아이콘	설명
	완전 충전
	보통
	부족 * 플래시(스트로보)와 LED 조명을 사용할 수 없습니다.
	소진

**참고:** 갑작스런 전력 공급 중단을 방지하려면 아이콘이 전지 부족을 표시할 때 전지를 교체할 것을 권장합니다.

## ● 전지 용량

스틸 사진	비디오 클립
촬영 매수	기록 시간(단위: 분)
200	90
* 30초마다 촬영 ** 플래시가 꺼져있음 *** 해상도가 5M(2592x1944)으로 설정되어 있음	* 해상도가 HD (1280x720)으로 설정되어 있음

**참고:** 이 표는 참조용입니다. 실제 전지 용량은 전지 종류와 충전 레벨에 따라 다를 수 있습니다.

## ● 저장 용량

메모리	비디오(단위: 분)			스틸 사진		
	HD	D1	CIF	8M	5M	3M
<b>SD 카드(256 MB)</b>	7	18	40	95	145	230
<b>SD 카드 (512MB)</b>	15	36	80	190	290	460
<b>SD 카드 (1GB)</b>	30	72	160	380	580	920
<b>SD 카드 (2GB)</b>	60	144	320	770	1160	1840
<b>SD 카드 (4GB)</b>	120	288	640	1540	2320	3680

**참고:** 용량의 실제 값은 색 채도 및 피사체와 주변 환경의 복잡성에 따라 최고 ±30%까지 차이가 날 수 있습니다.

## ● 제품 명세

항목	설명
모델	5메가 픽셀 카메라
이미지 센서	5메가(2592x1944) 픽셀
해상도	정지 화상: 3M/5M/8M 1280x720 (HD) 720x480 (D1) 352x240 (CIF)
렌즈	고정 렌즈 (F3.0, f=7.45 mm)
파일 형식	MOV, JPEG, WAV
비디오 프레임 속도	1280x720, 최대 30fps 720x480, 최대 30fps 352x240, 최대 30fps
외부 메모리	SD/MMC 카드(최대 32 GB SDHC)
LCD 디스플레이	2.4인치 LCD
디지털 줌	4X
TV 출력	HDTV 컴포넌트 출력, NTSC/PAL 시스템 지원
인터페이스	USB 2.0
마이크	예
스피커	예
야간 촬영	예(스틸 사진 및 비디오 모드 둘 다)
전지	NP60 호환 리튬이온 충전지

**참고:** 제품 규격은 예고 없이 변경될 수 있습니다.

## ● 시스템 요구 사항

시스템 요구 사항은 여러 비디오 해상도 설정에서 서로 다릅니다.

비디오 해상도	PC 시스템 요구 사항
HD (1280x720) @30fps	OS = Windows XP SP2 및 Vista 이상(QuickTime 7.0 이상) CPU = 펜티엄 4, 3.0 GHz 이상 시스템 RAM = 512 MB (1 GB 권장) 디스플레이 카드 = 256 MB RAM을 갖춘 nVidia GeForce 7600 또는 ATI X1600 이상
D1 (720x480) @30fps	OS = Windows 2000/XP 및 Vista 이상 (QuickTime 7.0 이상) CPU = 펜티엄 4, 1.5 GHz 이상 시스템 RAM = 256 MB (512 MB 이상 권장) 디스플레이 카드 = 64 MB (128 MB 이상 권장)
CIF (352x240) @30fps	



# 부록

## ArcSoft Digital Theatre™ 설명서

### 소개

ArcSoft Digital Theatre는 영화 시청 경험을 향상시키는 고품질 미디어 재생 응용 프로그램입니다.

### 프로그램 사용하기

여기서 사용 가능한 모든 버튼과 컨트롤의 요약을 볼 수 있습니다. 비디오 화면을 마우스 오른쪽 버튼으로 클릭하여 메뉴 형식으로 여러 컨트롤에 액세스할 수도 있습니다.



#### 기본 컨트롤

	재생
	중지
	일시 중지
	이전 챕터
	다음 챕터
	되감기
	빨리 감기

#### 도구 모음

	소스 선택
	꺼내기/닫기
	설정
	이미지 캡처

#### 메뉴, 챕터 및 확장 버튼

	메뉴	모든 DVD 메뉴를 표시합니다.
	챕터	모든 DVD 챕터를 표시합니다.
	확장	보조 DVD/VCD 탐색 컨트롤 또는 비디오/오디오 설정에 액세스하기 위해 하위 패널을 엽니다.

#### 도움말, 숨기기 및 연결 아이콘



	도움말	도움말 파일을 엽니다.
	숨기기	주 제어판을 숨깁니다.
	연결	주 제어판을 재생 화면에 연결합니다. 분리하려면 버튼을 다시 누릅니다.

# ArcSoft TotalMedia™ Studio MV 설명서

## 소개

ArcSoft TotalMedia™ Studio MV는 사용자가 놀랄 만한 맞춤형 DVD 영화를 만들 수 있게 하는 재미있고 사용하기 쉬운 프로그램입니다!

## 미디어 가져오기

영화를 만드는 첫 단계는 포함시킬 미디어를 선택하거나 만드는 일입니다.

### ■ 미디어 파일 삽입

관련 버튼을 클릭하여 시스템에서 비디오 클립을 찾아보고 영화에 추가할 수 있습니다. 선택하는 각 파일은 별개의 챕터로 추가됩니다. 사용자 지정 챕터 이름을 입력하려면 챕터 타이틀을 두 번 클릭하면 됩니다.

### ■ 편집실/작성실

이 영역에서 프로젝트에 추가한 각 비디오 클립의 시작과 끝을 잘라낼 수 있습니다. 비디오 프레임을 가져와서 챕터 축소판 그림으로 사용할 수도 있습니다. 비디오를 잘라낼 때 표준 재생 컨트롤을 사용할 수 있습니다.

1. 미리 보기 컨트롤(즉 재생/일시 중지/앞으로/뒤로)을 사용하여 잘라낼 부분의 시작으로 이동합니다.  
**참고:** 10분 이상의 비디오는 시간 막대 아래에 "검색" 막대가 나타나서 비디오의 현재 위치를 표시합니다.
2. "마크 인" 버튼을 누릅니다.
3. 미리 보기 컨트롤(즉 재생/일시 중지/앞으로/뒤로)을 사용하여 잘라낼 부분의 끝으로 이동합니다.
4. "마크 아웃" 버튼을 클릭하여 비디오에서 잘라낼 영역을 정의합니다.

**참고:** 단계 1에서 4를 반복하여 비디오의 여러 부분을 제거할 수 있습니다.

- 실수를 했을 때는 실행 취소/다시 실행을 사용하십시오.
- 잘라낸 영역을 모두 제거하고 비디오를 완전한 길이로 복원하려면 "모두 지우기" 버튼을 누르십시오.
- "이동" 버튼을 사용하여 타이머에서 이전 또는 다음 편집으로 점프할 수 있습니다.

- 메뉴 버튼으로 설정

재생/일시 중지 컨트롤을 사용하여, 챕터 버튼에 사용할 장면이 나오면 "일시 중지"를 클릭한 후 미리 보기 영역 옆의 화살표 아이콘을 클릭하십시오.

- 병합

이 기능을 사용하여 몇 개의 비디오 클립을 병합할 수 있습니다.

- 내보내기

이 기능은 비디오 매개 변수 설정 옵션을 제공한 후 파일 하나로 저장합니다.

■ 새 미디어 파일 만들기

여기서 새 하위 메뉴 또는 텍스트 계층을 새 미디어 파일에 추가할 수 있습니다.

- 하위 메뉴

선택한 메뉴 안에 새 하위 메뉴를 만듭니다.

- 텍스트

선택한 슬라이드에 텍스트 계층을 추가합니다. 메뉴 타이틀을 입력할 때와 같은 텍스트 옵션이 있습니다.

## 디자인

이 단계에서 영화 메뉴의 모양을 변경할 수 있습니다. 여기에는 배경 디자인 변경하기, 사용자 지정 영화 및 챕터 타이틀 입력하기, 챕터 버튼 재배치하기 등이 포함됩니다.

## 미리 보기/제작

창작물을 디스크에 기록할 준비가 되었으면 다음 절차를 따르십시오.

■ 미리 보기

디스크에 기록하기 전에 화면 아래쪽에 있는 미리 보기 컨트롤을 사용하여 영화를 미리 보십시오.

■ 제작

디스크를 만들 준비가 되었으면, "번" 버튼을 누르십시오. 그러면 "제작" 창이 나타납니다.

- 디스크 이름을 입력하십시오.
- 사용할 TV 표준(미국이나 일본은 **NTSC**, 유럽이나 중국은 **PAL**)을 선택하십시오.
- 컴파일한 영화를 저장할 대상 위치를 선택하십시오. 디스크 버너 또는 하드 드라이브를 선택하십시오.

## Приветствие:

Уважаемый пользователь, благодарим за приобретение данного прибора. В его разработку вложено много времени и усилий, и мы надеемся, что этот прибор безотказно прослужит долгие годы.

## Памятка по технике безопасности:

1. Не роняйте, не пробивайте и не разбирайте камеру, в противном случае гарантия будет аннулирована.
2. Не допускайте соприкосновения камеры с водой, сушите руки перед ее использованием.
3. Не подвергайте камеру воздействию высокой температуры и прямых солнечных лучей. Это может привести к повреждению камеры.
4. Пользуйтесь камерой осторожно. Не нажимайте с усилием на корпус камеры.
5. В целях обеспечения собственной безопасности, не используйте камеру во время грозы или молний.
6. Не используйте батареи с другими характеристиками. Такие действия могут привести к серьезному повреждению камеры.
7. Извлекайте батарею, если камера не используется в течение длительного периода времени, так как испорченная батарея может нарушить функционирование камеры.
8. Извлекайте батарею при наличии признаков протечки или деформации.
9. Используйте только принадлежности, поставляемые производителем прибора.
10. Храните камеру в недоступном для детей месте.

## Соответствие требованиям FCC

Данный прибор соответствует Части 15 правил FCC. Эксплуатация прибора допускается при соблюдении двух условий: (1) этот прибор не должен создавать помех, и (2) этот прибор должен принимать все помехи, включая помехи, которые могут препятствовать его нормальной эксплуатации.

Данный прибор был проверен и признан соответствующим ограничениям на цифровые устройства Класса В согласно Части 15 правил FCC. Целью этих ограничений является обеспечение приемлемой защиты от вредных помех при установке оборудования в жилых помещениях. Данный прибор генерирует, использует и может распространять радиочастотное излучение, и при нарушении инструкции по установке или эксплуатации может вызывать помехи для радиосвязи.

Однако даже при соблюдении инструкций по установке нет гарантии того, что в каком-то конкретном случае не возникнут помехи. Если данный прибор вызывает помехи при приеме радио- и телесигналов, что можно проверить, выключив и включив прибор, пользователю рекомендуется попытаться устранить помехи с помощью приведенных ниже мер:

- перенаправить или переместить принимающую антенну;
- увеличить расстояние между прибором и приемником;
- подключить прибор к розетке в цепи, отличной от той, к которой подключен приемник;
- обратиться за помощью к продавцу или опытному специалисту по теле- и радиотехнике.

Учтите, что любые изменения или модификации прибора, явно не одобренные стороной, ответственной за выполнение требований, могут аннулировать право на использование данного прибора.



По окончании срока службы прибора не утилизируйте его вместе с обычным бытовым мусором, доставьте его в соответствующий пункт приема для переработки. Это способствует охране окружающей среды.



# Содержание

<b>Подготовка к эксплуатации</b> .....	<b>1</b>
Внешний вид камеры.....	1
Установка батареи .....	2
Зарядка батареи .....	2
Установка карты памяти (не входит в комплект поставки).....	3
Включение и выключение камеры.....	3
Выбор языка.....	4
Установка времени .....	4
Значения индикаторов ЖК-дисплея .....	5
<b>Основные операции</b> .....	<b>6</b>
Видеосъемка .....	6
Фотосъемка .....	7
Аудиозапись .....	8
Запись телепередачи.....	9
Воспроизведение записей и просмотр снимков .....	10
Воспроизведение записей и просмотр снимков на ПК .....	11
Подключение камеры к телевизору.....	12
<b>Дополнительные операции</b> .....	<b>14</b>
Операции с меню .....	14
Пункты меню в режиме фотокамеры .....	14
Пункты меню в режиме воспроизведения .....	15
Пункты меню в режиме настройки.....	16
Индикатор заряда батареи.....	17
Время работы батареи .....	18
Емкость носителей.....	18
Технические характеристики.....	19
Системные требования .....	20
<b>Приложение</b> .....	<b>21</b>
➔ Инструкции по использованию ArcSoft Digital Theatre™ .....	21
➔ Инструкции по использованию ArcSoft TotalMedia™ Studio MV .....	22

# Подготовка к эксплуатации

## ● Внешний вид камеры



★ Только для некоторых моделей. Подробные технические характеристики см. на упаковке.

## ● Установка батареи

1. Сдвиньте крышку батарейного отсека, как показано на рисунке.
2. Вставьте входящую в комплект литий-ионную батарею. Необходимо совместить металлические контакты с контактами в отсеке.
3. После правильной установки батареи установите на место крышку батарейного отсека.

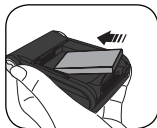

## ● Зарядка батареи

Перед первым использованием заряжайте батарею как минимум в течение 8-ми часов.

1. Подключите кабель.  
Подключите один конец кабеля прилагающегося блока питания к USB-порту камеры, а другой конец к электрической розетке.

ИЛИ

Подключите один конец прилагающегося USB-кабеля к USB-порту камеры, а другой конец к включенному ПК. Убедитесь, что питание камеры выключено.

2. Индикатор зарядки загорится красным цветом, и начнется зарядка.
3. При прерывании зарядки, или когда блок батарей полностью зарядится, индикатор зарядки загорится зеленым цветом.

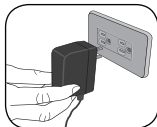
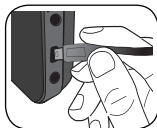

**ИЛИ**

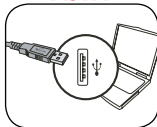

⚠ При использовании ПК для зарядки батареи не включайте камеру, в противном случае зарядка остановится.

## ● Установка карты памяти (не входит в комплект поставки)

Для установки карты памяти, выполните приведенные ниже действия.

- (1) Откройте ЖК-монитор.
- (2) Откройте крышку отсека карты памяти SD.
- (3) Осторожно нажимайте на карту, как показано на рисунке, пока карта не войдет в гнездо до упора.

Для извлечения карты памяти осторожно нажмите на карту, она выдвинется. После этого извлеките карту из гнезда.

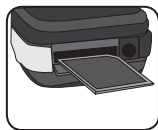
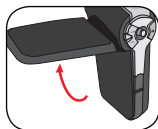

## ● Включение и выключение камеры

Чтобы включить камеру, откройте ЖК-дисплей или нажмите и удерживайте в течение 1 секунды кнопку питания.

Чтобы выключить камеру, закройте ЖК-дисплей или нажмите и удерживайте в течение 1 – 3 секунд кнопку питания.

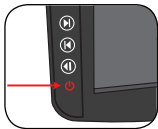
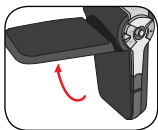

- ❗ Если после нажатия кнопки питания камера не включилась, проверьте выполнение приведенных ниже условий.
  1. Правильно ли установлен в камере блок батарей
  2. Достаточно ли заряжена батарея.
- ❗ Если камера не используется в течение длительного периода времени, она может выключиться автоматически в соответствии с настройкой «Автовыключение».



## ● Выбор языка

1. Включите видеокамеру.
2. Для перехода к меню «**РЕЖИМ**» нажмите кнопку «**Режим**».
3. Для выбора режима «**Настройка**» используйте **джойстик**, для перехода к экрану настроек нажмите «**ОК**».
4. Для выбора пункта «**Язык**» используйте **джойстик**, для подтверждения нажмите «**ОК**».
5. Для выбора языка нажимайте **джойстик** вверх и вниз.
6. После выполнения этих действий для подтверждения настройки нажмите «**ОК**».

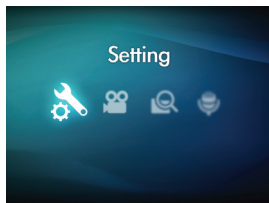

## ● Установка времени

1. Включите видеокамеру.
2. Для перехода к меню «**РЕЖИМ**» нажмите кнопку «**РЕЖИМ**».
3. Для выбора режима «**Настройка**» используйте **джойстик**, для перехода к экрану настроек нажмите «**ОК**».
4. Для выбора пункта «**Дата и время**» используйте **джойстик**, для подтверждения нажмите «**ОК**».
5. Для настройки значения нажимайте **джойстик** вверх и вниз. Для переключения между полями нажимайте **джойстик** влево или вправо.
6. После выполнения этих действий для подтверждения настройки нажмите «**ОК**».

## ● Значения индикаторов ЖК-дисплея

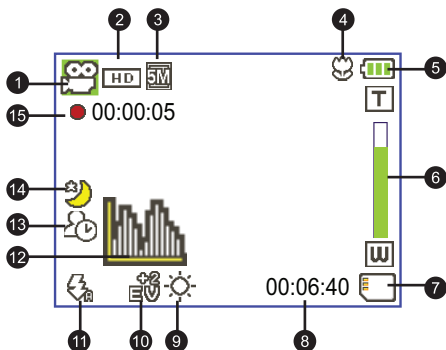



- |   |  |    |                      |
|---|--|----|----------------------|
| 1 | Значок режима                          | 9  | Режим баланса белого |
| 2 | Разрешение видео                       | 10 | Режим экспозиции     |
| 3 | Разрешение фотоизображения             | 11 | Режим вспышки        |
| 4 | Режим макросъемки                      | 12 | Режим гистограммы    |
| 5 | Заряд батареи                          | 13 | Режим автоспуска     |
| 6 | Индикатор коэффициента масштабирования | 14 | Режим ночной съемки  |
| 7 | Установлена карта памяти SD            | 15 | Время записи         |
| 8 | Оставшееся время записи                |    |                      |



- ! При выборе разрешения видео «HD» (720P) изображение на ЖК-дисплее отображается с соотношением сторон 16:9.
- ! При выборе разрешения видео «D1» (480P) или «CIF» изображение на ЖК-дисплее отображается с соотношением сторон 4:3. (Дополнительную информацию см. на стр. 7.)

# Основные операции

## ● Видеосъемка

1. Установите переключатель фокусировки в необходимое положение. Как правило, для большинства условий съемки следует устанавливать режим фокусировки (  ) Выбирайте (  ) только для макросъемки.

**Примечание.** Перед съемкой убедитесь, что установлена карта памяти.



	50 см – ∞ (20 дюймов – ∞)
	30 – 50 см (12 – 20 дюймов)



2. Для увеличения или уменьшения изображения на экране перемещайте кнопку увеличения и уменьшения масштаба вверх или вниз. **Максимальным** является 4-кратное цифровое увеличение.
3. Для запуска записи нажмите кнопку **записи**.
4. Для остановки записи нажмите кнопку **записи** еще раз.



- ❗ Функция масштабирования также доступна во время видеосъемки
- ❗ При продолжительном использовании и записи допустимо небольшое нагревание камеры.

## Фотосъемка

1. Установите переключатель фокусировки в необходимое положение. Как правило, для большинства условий съемки следует устанавливать режим фокусировки (  )  
Выбирайте (  ) только для макросъемки  
**Примечание. Перед съемкой убедитесь, что установлена карта памяти.**

	50 см – ∞ (20 дюймов – ∞)
	30 – 50 см (12 – 20 дюймов)

2. Для увеличения или уменьшения изображения на экране перемещайте кнопку увеличения и уменьшения **масштаба** вверх или вниз. Максимальным является 4-кратное цифровое увеличение.

 При необходимости настройте дополнительные параметры.

3. Чтобы сделать снимок, нажмите **спусковую кнопку затвора**.

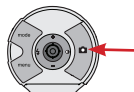

 Из-за особенности съемки датчика соотношение сторон при предварительном просмотре на ЖК-дисплее и соотношение сторон фотографии могут различаться в зависимости от различных настроек разрешения видео. Соотношение сторон фотографии устанавливается для различных разрешений видео.

Разрешение видео	Предварительный просмотр	Фотосъемка и фокусировка
HD (1280 x 720 пикселей)	Соотношение сторон 16:9 	Соотношение сторон 4:3 
D1 (720 x 480 пикселей)	Соотношение сторон 4:3 	Соотношение сторон 4:3 
CIF (352 x 288 пикселей)		

## ● Аудиозапись

1. Включите видеокамеру.
2. Для перехода к меню «РЕЖИМ» нажмите кнопку «Режим»
3. Для выбора режима «Диктофон» используйте **джойстик**, для перехода к экрану настроек нажмите «ОК».
4. Для запуска записи нажмите кнопку **записи**.
5. Для остановки записи нажмите кнопку **записи** еще раз.

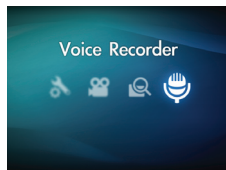

★ Только для некоторых моделей. Подробные технические характеристики см. на упаковке.

## ● Запись телепередачи

Технология цифровой видеозаписи позволяет записывать телепередачи с помощью входа для аудио-видеокабеля.

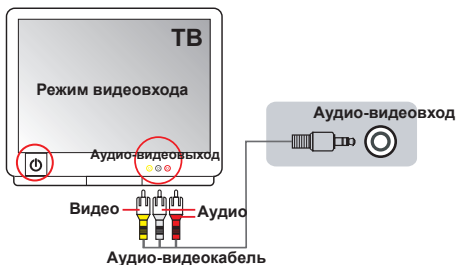



1. Включите телевизор или DVD-проигрыватель.
2. Подключите аудио-видеокабель к разъему аудио-видеовыхода на телевизоре или DVD-проигрывателе.  
(Обычно переключать режим не нужно, см. руководство пользователя телевизора или DVD-проигрывателя.)
3. Включите видеокамеру.
4. Подключите аудио-видеоразъемы аудио-видеокабеля (желтый, белый, красный) к разъемам аудио-видеовыхода телевизора.
5. Подключите разъем на другом конце аудио-видеокабеля к разъему аудио-видеовхода камеры. При отображении всплывающего сообщения выберите «Аудио-видеовход».
6. Убедитесь, что изображение с экрана телевизора или DVD-проигрывателя также отображается и на ЖК-дисплее камеры.
7. Для запуска записи нажмите кнопку записи.
8. Для остановки записи нажмите кнопку записи еще раз.

## ● Воспроизведение записей и просмотр СНИМКОВ

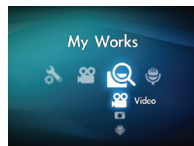
1. Для переключения в режим «Мои работы» нажмите кнопку «Режим» и используйте **джойстик**. Или нажмите кнопку «Пуск/Пауза» ( **▶** ), расположенную в левой части ЖК-дисплея.
2. В режиме «Мои работы» доступны три папки: «Видео», «Изображение» и «Диктофон». Для перехода в режим миниатюр выберите «Видео», «Изображение» или «Диктофон», затем нажмите «ОК».
3. Операции в режиме воспроизведения.



Тип файла	Тип операции	Действие
Режим миниатюр  Полноэкранный режим 	Переключение между режимом миниатюр и полноэкранным режимом	Для переключения в полноэкранный режим в режиме миниатюр нажмите кнопку «ОК». Для переключения в режим миниатюр в полноэкранный режим нажмите кнопку «Меню».
	Переключение между файлами	<ol style="list-style-type: none"> <li>1. В режиме миниатюр: для перемещения рамки выделения используйте <b>джойстик</b>.</li> <li>2. В полноэкранный режиме: для перемещения влево и вправо используйте <b>джойстик</b>.</li> </ol>
Видео- и аудиозапись	Запуск воспроизведения	При выборе файла (в полноэкранный режим) автоматически начинается его воспроизведение.
	Приостановка и возобновление воспроизведения.	Во время воспроизведения или паузы нажмите кнопку «ОК».
	Настройка уровня громкости	Во время воспроизведения для перемещения вверх и вниз используйте <b>джойстик</b> .
	Остановка воспроизведения	Во время воспроизведения нажмите кнопку «Меню».
	Возврат к экрану предварительного просмотра	Нажмите <b>спусковую кнопку затвора</b> .
	Ускоренное воспроизведение вперед	Во время воспроизведения нажмите кнопку «Вперед» ( <b>⏩</b> ). Для остановки нажмите кнопку «Пуск/Пауза» ( <b>▶</b> ).
	Ускоренное воспроизведение назад	Во время воспроизведения нажмите кнопку «Назад» ( <b>⏪</b> ). Для остановки нажмите кнопку «Пуск/Пауза» ( <b>▶</b> ).
	Выбор следующего файла	Во время паузы и остановки воспроизведения нажмите кнопку «Вперед» ( <b>⏩</b> ).
Выбор предыдущего файла	Во время паузы и остановки воспроизведения нажмите кнопку «Назад» ( <b>⏪</b> ).	
Фотография	Увеличение и уменьшение масштаба	Для перемещения вниз или вверх используйте <b>джойстик</b> .
	Блокировка и разблокирование масштабирования	При коэффициенте масштабирования выше 1,0 нажмите кнопку «ОК».
	Обзор увеличенной фотографии	При заблокированном масштабировании для обзора изображения используйте <b>джойстик</b> .

# ● Воспроизведение записей и просмотр снимков на ПК

## ▣ Установка программного обеспечения

Обратите внимание, видеозапись осуществляется в формате .mov. Для просмотра записей на ПК необходимы специальные программы. При первом использовании убедитесь, что на ПК установлен проигрыватель QuickTime 7.0. Если проигрыватель не установлен, для установки программного обеспечения следуйте приведенным ниже инструкциям.

Загрузите проигрыватель QuickTime 7.0 с приведенного ниже веб-сайта:  
<http://www.apple.com/quicktime/download/win.html>

**или**

Установите программу HD-DV DECODER с компакт-диска, входящего в комплект поставки.

(\* Проигрыватель HD-DV DECODER предназначен для воспроизведения файлов формата .mov, записанных камерой с поддержкой проигрывателя Windows Media 10 и 11.)

## ▣ Подключение ПК и сохранение файлов

После надлежущей установки ПО на ПК выполните приведенные ниже процедуры.

1. Включите камеру.
2. Соедините камеру (с установленной картой памяти SD) с компьютером посредством USB-кабеля.
3. Автоматически отобразится диалоговое окно. Выберите пункт **«Открыть папку для просмотра файлов»** и нажмите кнопку **«ОК»**.
4. Если диалоговое окно автоматически не отобразится, дважды щелкните «Мой компьютер», а затем значок «Съемный диск».
5. Дважды щелкните значок папки **«DCIM»**.
6. Дважды щелкните значок папки **«100MEDIA»**.
7. Выполните копирование требуемых файлов и сохраните их в необходимом месте на ПК.



## ● Подключение камеры к телевизору

Для подключения камеры к телевизору с помощью аудио-видеокабеля и отображения изображений в режиме реального времени следуйте приведенным ниже инструкциям. Доступны воспроизведение видеороликов, просмотр фотографий на ТВ и демонстрация их друзьям и родственникам.

### ▶ Подключение камеры к телевизору высокой четкости

Телевидение высокой четкости (HDTV) означает наличие встроенных компонентных входов телевидения высокой четкости, позволяющих при подключении отображать видео высокого разрешения и высокой четкости (720P).

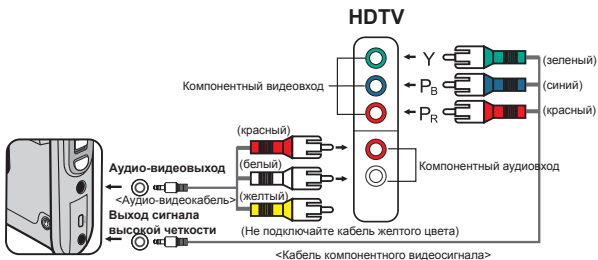

1. Включите телевизор высокой четкости.
2. Включите камеру.
3. Присоедините один конец компонентного видеокабеля к разъему компонентного видеовхода HD-телевизора, другой конец кабеля присоедините к разъему выхода сигнала высокой четкости камеры.
4. Присоедините один конец аудио-видеокабеля к разъему компонентного видеовхода HD-телевизора, другой конец кабеля присоедините к разъему аудио-видеовыхода камеры. (Не подключайте к аудио-видеовходу HD-телевизора желтый разъем).
5. Нажмите переключатель режимов входного сигнала HD-телевизора и выберите «Компонентный вход».

❗ При записи ролика высокой четкости и подключении к HD-телевизора в соответствии со скоростью передачи данных разрешение видео телевизора будет снижено до разрешения D1 (480P), разрешение записанного файла HD (720P) не изменится.

❗ Функция масштабирования недоступна при подключении к телевизору.

## Подключение камеры к обычному телевизору

ТВ – это традиционный ЭЛТ-телевизор

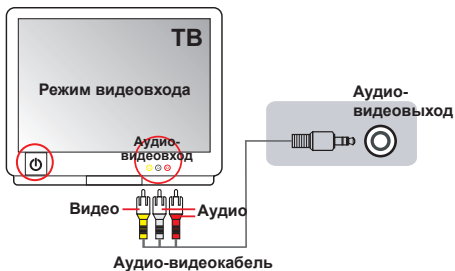

1. Включите телевизор и переключите его в режим аудио-видеовхода.
2. Подключите аудио-видеоразъемы аудио-видеокабеля (желтый, белый, красный) к разъемам аудиовхода телевизора.
3. Включите видеокамеру.
4. Подключите разъем на другом конце аудио-видеокабеля к разъему аудио-видеовыхода камеры. При отображении всплывающего сообщения выберите «Аудио-видеовыход».

# Дополнительные операции

## ● Операции с меню

Пункты меню содержат некоторые параметры точной настройки функций камеры.

В приведенной ниже таблице описываются операции с меню.

Тип операции	Действие
Отображение меню	Нажмите кнопку « <b>Меню</b> ».
Перемещение полосы выделения	Для перемещения вниз или вверх используйте <b>джойстик</b> .
Переход к подменю и подтверждение выбора пункта	Нажмите кнопку « <b>ОК</b> ».
Выход из меню и перемещение на уровень выше	Нажмите кнопку « <b>Меню</b> » (в подменю).

## ● Пункты меню в режиме фотокамеры

Включите питание → нажмите кнопку «**Меню**».





Пункт	Параметр	Описание
«Разрешение видео»	«HD»	Установка разрешения видео HD, равного 1280 x 720 пикселей.
	«D1»	Установка разрешения видео D1, равного 720 x 480 пикселей.
	«CIF»	Установка разрешения видео CIF, равного 352 x 240 пикселей.
«Разрешение фотоизображения»	«3 М»	Установка разрешения изображения, равного 3 мегапикселям.
	«5 М»	Установка разрешения изображения, равного 5 мегапикселям.
	«8 М»	Установка разрешения изображения, равного 8 мегапикселям.
«Ночная съемка»	«Вкл.», «Выкл.»	Включение данного параметра позволяет выполнять фотосъемку на темном фоне. Поскольку при фотосъемке в темных местах выдержка увеличивается, для предотвращения смазывания снимков из-за дрожания рук рекомендуется использовать штатив. <b>Предупреждение. При включении режима ночной съемки повышается уровень шума.</b>
«Баланс Белого»	«Авто»	Камера автоматически устанавливает баланс белого.
	«Солнечно»	Данный параметр подходит для съемки вне помещения в солнечную погоду.
	«Облачно»	Данный параметр подходит для съемки вне помещения при пасмурной погоде или в тени.
	«Люминесцентное»	Данный параметр подходит для съемки в помещении с люминесцентным освещением или в условиях высокой цветовой температуры освещения.
	«Лампы накаливания»	Данный параметр подходит для съемки в помещении, освещаемом лампами накаливания, или в условиях низкой цветовой температуры освещения.

## ● Пункты меню в режиме фотокамеры (продолжение)

Пункт	Параметр	Описание
«Фотовспышка»	«Вкл.»	Фотовспышка срабатывает при каждом снимке.
	«Авто»	Фотовспышка автоматически срабатывает при недостаточном освещении.
	«Выкл.»	Фотовспышка выключена.
«Эффект»	«Обычный»	Съемка в естественном цвете.
	«Черно-белый»	Черно-белая съемка.
	«Классический»	Снимки тонируются в сепию.
«Экспозиция»	-2~+2	Ручная установка экспозиции для достижения лучшего эффекта, когда изображение при предварительном просмотре выглядит слишком ярким или слишком темным. Положительное значение означает, что изображение будет ярче, чем обычно. Отрицательное значение делает изображение темнее.
«Автоспуск»	«Вкл.», «Выкл.»	Включение и выключение автоспуска. Если автоспуск включен, камера делает десятисекундную задержку перед тем, как сделать снимок после нажатия спусковой кнопки затвора.
«Гистограмма»	«Вкл.», «Выкл.»	Включение и выключение отображения на экране гистограммы изображения.
«Пиктограмма»	«Вкл.», «Выкл.»	Включение и выключение отображения экранных пиктограмм.

## ● Пункты меню в режиме воспроизведения

Включите питание → нажмите кнопку **«Режим»** → для переключения в режим **«Мои работы»** используйте джойстик → выберите папку **«Видео»**, **«Изображение»** или **«Диктофон»** → нажмите кнопку **«ОК»** → нажмите кнопку **«Меню»**.

Пункт	Параметр	Описание
 «Удалить один»	«Да», «Нет»	Удаление текущего файла.
 «Удалить все»	«Да», «Нет»	Удаление всех фотографий, видео- и аудиофайлов, хранящихся в памяти.
 «Слайд-шоу», «Воспроизведение видео»	-	Камера показывает изображения и видеоролики по порядку. Для остановки слайд-шоу и воспроизведения видео нажмите кнопку «ОК».
 «Блокировка»	«Да», «Нет»	Доступна блокировка одного файла, нескольких и всех файлов. Заблокированный файл не может быть удален посредством функции удаления. Функция форматирования позволяет удалить все заблокированные и незаблокированные файлы.

\* Если в камере отсутствуют файлы, пункты меню не отображаются.

## ● Пункты меню в режиме настройки

Включите питание → нажмите кнопку «Режим» → выберите режим «Настройка»

(  ) → нажмите кнопку «ОК».





Пункт	Параметр	Описание
«Дата и время»	-	Установка даты и времени.
«Звуковой сигнал»	«Вкл.», «Выкл.»	Включение и выключение звукового сигнала.
«Частота обновления»	«50 Гц»	Установка частоты обновления до 50 Гц*.
	«60 Гц»	Установка частоты обновления до 60 Гц*.
«ТВ-выход»	«NTSC»	Установка совместимости ТВ-системы со стандартом NTSC. Данный параметр подходит для Америки, Тайваня, Японии и Кореи.
	«PAL»	Установка совместимости ТВ-системы со стандартом PAL. Данный параметр подходит для Германии, Англии, Италии, Нидерландов, Китая, Японии и Гонконга.
«Пиктограмма»	«Вкл.», «Выкл.»	Включение и выключение отображения экранных пиктограмм.
«Яркость дисплея»	-2~+2	Установка яркости ЖК-дисплея. Положительное значение увеличивает яркость ЖК-дисплея. Отрицательное значение уменьшает яркость ЖК-дисплея.
«Форматирование»	«Да»	Форматирование носителя данных. Обратите внимание, что все файлы, хранящиеся на носителе, будут удалены.
	«Нет»	Отмена действия.
«Автовыключение»	«Выкл.»	Отмена функции автоматического выключения.
	«1 мин»	Камера автоматически выключится при простое более одной минуты.
	«3 мин»	Камера автоматически выключится при простое более трех минут.
	«5 мин»	Камера автоматически выключится при простое более пяти минут.
«Язык»	-	Выбор языка экранного меню.
«Стандартные»	«Вкл.»	Восстановление заводских настроек. Обратите внимание, что текущие настройки будут заменены.
	«Выкл.»	Отмена действия.

## ● Пункты меню в режиме настройки (продолжение)

\* Таблица настроек частоты обновления.

Регион	Англия	Германия	Франция	Италия	Испания	Нидерланды	Россия
Настройка	50 Гц	50Гц	50Гц	50Гц	50Гц	50Гц	50Гц
Регион	Португалия	США	Тайвань	Китай	Япония	Корея	Таиланд
Настройка	50Гц	60Гц	60Гц	50Гц	50/60Гц	60Гц	50Гц

## ● Индикатор заряда батареи

Пиктограмма	Описание
	Полный заряд батареи
	Средний заряд батареи
	Низкий заряд батареи * Вспышка и светодиодная подсветка выключаются.
	Батарея разряжена

**Примечание.** Для предотвращения внезапного отключения питания камеры при появлении пиктограммы низкого заряда батареи рекомендуется заменять батарею.

## ● Время работы батареи

Фотосъемка	Видеосъемка
Количество снимков	Время записи (минут)
200	90
* Снимок каждые 30 секунд ** Вспышка выключена *** Разрешение 5 М (2592 x 1944 пикселей)	* Установка разрешения видео HD, равного 1280 x 720 пикселей.

**Примечание** Таблица содержит данные только для справки. Реальное время работы батареи зависит от ее типа и уровня зарядки.

## ● Емкость носителей

Память	Видео (мин)			Фотосъемка		
	«HD»	«D1»	«CIF»	«8 М»	«5 М»	«3 М»
Карта памяти SD (256 Мб)	7	18	40	95	145	230
Карта памяти SD (512 Мб)	15	36	80	190	290	460
Карта памяти SD (1Гб)	30	72	160	380	580	920
Карта памяти SD (2Гб)	60	144	320	770	1160	1840
Карта памяти SD (4Гб)	120	288	640	1540	2320	3680

**Примечание.** Действительное значение емкости памяти может различаться (до  $\pm 30\%$ ) в зависимости от насыщенности цвета, сложности объекта и условий съемки. and complexity of your subject and surroundings.

## Технические характеристики

Пункт	Описание
Модель	5-мегапиксельная камера
Фотодатчик	5 мегапикселей (2592 x 1944 пикселей)
Разрешение	Фотосъемка: 3 М, 5 М, 8 М 1280 x 720 пикселей (HD) 720 x 480 пикселей (D1) 352 x 240 пикселей (CIF)
Объектив	Неподвижный объектив: F3,0, f = 7,45 мм
Формат файлов	MOV, JPEG, WAV
Частота кадров при видеосъемке	1280 x 720 пикселей, до 30 кадров в секунду 720 x 480 пикселей, до 30 кадров в секунду 352 x 240 пикселей, до 30 кадров в секунду
Внешняя память	Карта памяти SD, MMC (до 32 Гб SDHC)
ЖК-дисплей	2,4-дюймовый ЖК-дисплей
Цифровое увеличение	4-кратное
ТВ-выход	Поддержка систем NTSC, PAL, компонентный выход телевидения высокой четкости
Интерфейс	USB 2.0
Микрофон	Есть
Динамик	Есть
Ночная съемка	Есть (как фотосъемка, так и видеосъемка)
Батарея	Литий-ионная аккумуляторная батарея NP60

**Примечание.** Технические характеристики могут изменяться без уведомления.



## ● Системные требования

Системные требования зависят от настроек разрешения видеосъемки.

Разрешение видеосъемки	Системные требования к ПК
HD (1280 x 720 пикселей) при 30 кадрах в секунду	ОС = Windows XP SP2, Vista или более поздняя версия (QuickTime 7.0 или более поздняя версия) ЦП = Pentium 4 с частотой 3,0 ГГц или выше ОЗУ = 512 (рекомендуется 1 Гб) Видеокарта = nvidia Geforce 7600 или ATI X1600 или более поздняя версия с 256 Мб памяти
D1 (720 x 480 пикселей) при 30 кадрах в секунду	ОС = Windows 2000, XP, Vista или более поздняя версия (QuickTime 7.0 или более поздняя версия) ЦП = Pentium 4 с частотой 1,5 ГГц или выше ОЗУ = 256 (рекомендуется 512 Мб и более) Видеокарта = 64 Мб (рекомендуется 128 Мб и более)
CIF (352 x 240 пикселей) при 30 кадрах в секунду	

# Приложение

## ➤ Инструкции по использованию ArcSoft Digital Theatre™

### Введение

ArcSoft Digital Theatre – это приложение высококачественного воспроизведения мультимедийных материалов, улучшающее просмотр фильмов.

### Использование программы

Ниже приведен обзор доступных кнопок и элементов управления. Для получения доступа к элементам управления в формате меню правой кнопкой мыши щелкните экран видео.



#### ■ Основные элементы управления

	Воспроизведение
	Остановка
	Пауза
	Предыдущий раздел
	Следующий раздел
	Перемотка назад
	Ускоренная перемотка вперед

#### ■ Панель инструментов

	Выбор источника входного сигнала
	Извлечь, закрыть
	Настройка
	Сделать снимок

#### ■ Кнопки меню, разделов и кнопки расширения

	Меню	Отображение всех меню DVD.
	Раздел	Отображение всех разделов DVD.
	Расширение	Отображение подпанелей для доступа к дополнительным элементам навигации DVD и VCD и настроек видео и звука.

#### ■ Значки «Справка», «Скрыть», «Прикрепить»



	Справка	Открытие файла справки.
	Скрыть	Скрытие главной панели управления.
	Прикрепить	Прикрепление главной панели управления к окну воспроизведения. Для ее отсоединения нажмите эту кнопку снова.

# ➊ Инструкции по использованию ArcSoft TotalMedia™ Studio MV

## Введение

ПО ArcSoft TotalMedia™ Studio MV – это интересная и простая в использовании программа, позволяющая создавать невероятные DVD-фильмы!

## Мультимедийный материал

Первый этап в создании фильма – это выбор и (или) создание материала, который необходимо использовать.

### ■ Добавление мультимедийных файлов

Для обзора видеороликов на компьютере и добавления их к фильму нажмите соответствующую кнопку. Каждый выбранный файл добавляется в качестве отдельного раздела. Для ввода названия раздела дважды щелкните название раздела.

### ■ Обрезка и обработка

Данная область позволяет выполнять обрезку начала и конца видеороликов, добавленных к проекту. Также доступен импорт кадров видео и использование их в качестве миниатюр разделов. При обрезке видео могут использоваться стандартные элементы управления воспроизведением.

1. Для перемещения к началу части, которую необходимо обрезать, используйте элементы управления предварительного просмотра (например, пуск, пауза, переход вперед и назад).

**Примечание.** Для указания текущего положения видео, если видео длиннее 10 минут, ниже шкалы времени отображается шкала поиска.

2. Нажмите кнопку «Метка начала».
3. Для перемещения к концу части, которую необходимо обрезать, используйте элементы управления предварительного просмотра (например, пуск, пауза, переход вперед и назад).
4. Для определения области обрезки видео нажмите кнопку «Метка конца».

**Примечание.** Для удаления нескольких разделов видео выполните шаги 1 – 4..

- При выполнении ошибочного действия используйте кнопку «Отмена, повтор».
- Для удаления всех обрезанных областей и восстановления исходной длины видео нажмите кнопку «Очистить все».
- Для перехода к предыдущей и следующей отметке таймера используйте кнопки «Переход».

– Установка в качестве кнопки меню

Для перехода к сцене, которую необходимо использовать в качестве кнопки раздела, используйте кнопки «Пуск/Пауза», затем нажмите кнопку «Пауза» и щелкните значок стрелки в области предварительного просмотра.

– Объединение

Данная функция позволяет объединить несколько видеороликов.

– Экспорт

Данная функция предоставляет параметры настроек видео и их сохранения в качестве одного файла.

■ Создание новых мультимедийных файлов

Здесь доступно добавление нового подменю и текстового слоя к выбранному мультимедийному файлу.

– Подменю

Создание нового подменю в выбранных меню.

– Текст

Добавление текста к выбранному слайду. Добавление текста выполняется аналогично вводу названия меню.

## **Дизайн**

Изменение оформления меню. Данный раздел позволяет изменить дизайн фона, обеспечивает ввод названий фильмов и разделов и изменение порядка кнопок разделов.

## **Предварительный просмотр и запись**

При необходимости записи созданного материала на диск выполните приведенные ниже шаги.

■ Предварительный просмотр

Для предварительного просмотра фильма перед его записью на диск используйте элементы управления предварительным просмотром в нижней части экрана.

■ Запись результата

При необходимости записи результата на диск нажмите кнопку «Запись», и отобразится окно «Запись».

- Введите название диска.
- Выберите ТВ-стандарт, который необходимо использовать (для США и Японии – NTSC, для Европы и Китая – PAL).
- Выберите место сохранения фильма, выберите устройство записи дисков или жесткий диск.

## مرحباً:

عزيزي المستخدم نشرك لاختناء هذا المنتج.

نقد استمرنا الكثير من الوقت والجهد في سبيل تطوير هذا المنتج ونأمل أن يوفر لك خدمة تدوم لسنوات بلا مشكلات.

## ملاحظات السلامة:

- 1- لا تقم بإسقاط الكاميرا أو ثقبها أو تفكيكها وإلا يتم إلغاء الضمان.
- 2- تجنب لمس الماء للكاميرا، وجفف يديك قبل الاستخدام.
- 3- لا تعرض الكاميرا لدرجة حرارة مرتفعة ولا تتركها في ضوء الشمس المباشر. قد يؤدي هذا إلى حدوث تلف في الكاميرا.
- 4- استخدم الكاميرا بعناية فائقة، تجنب الضغط بشدة على جسم الكاميرا.
- 5- حافظا على سلامتك الخاصة، تجنب استخدام الكاميرا أثناء العواصف أو البرق.
- 6- لا تستخدم بطاريات بمواصفات مختلفة. قد يؤدي ذلك إلى وقوع تلف خطير.
- 7- أخرج البطارية خلال الفترات الطويلة بين الاستخدام لأن البطارية الفاسدة قد تؤثر على الأداء الوظيفي للكاميرا.
- 8- أخرج البطارية إذا ظهرت أمارات التسرب أو الاعوجاج.
- 9- استخدم الملحقات المزودة من قبل جهة التصنيع فقط.
- 10- احتفظ بالكاميرا بعيدا عن متناول الصغار.

## بيان لجنة الاتصالات الفيدرالية (FCC) لمعلومات التوافق

يتوافق هذا الجهاز مع الفقرة 15 من قواعد لجنة الاتصالات الفيدرالية. ويخضع التشغيل للشروطين التاليين:  
(1) ألا يتسبب هذا الجهاز في حدوث تداخل ضار، (2) كما يجب أن يتقبل هذا الجهاز أي تدخل وارد بما في ذلك التداخل الذي قد يؤدي إلى تشغيل غير مرغوب فيه.

وتم اختبار الجهاز وثبت أنه متوافق مع حدود الأجهزة الرقمية من الفئة ب بموجب الفقرة 15 من قواعد لجنة الاتصالات الفيدرالية. وتمت صياغة هذه الحدود لتوفير حماية معقولة ضد التداخل الضار عند التركيب داخل المنازل. ويولد هذا الجهاز طاقة مع ترددات موجات الراديو ويستخدمها ومن الممكن أن يشعها كذلك. وإذا لم يتم تركيبه واستخدامه وفقا للإرشادات فقد يتسبب في حدوث تداخل ضار في الاتصالات المعتمدة على موجات الراديو. ومع ذلك، لا يوجد أي ضمان بأن هذا التداخل لن يحدث في حالة التركيب في وضع معين. إذا تسبب هذا الجهاز في حدوث أي تداخل ضار في استقبال الموجات اللاسلكية أو موجات التلفاز، ويمكن تحديد ذلك عن طريق إيقاف تشغيل الجهاز ثم إعادة تشغيله، فينبغي على المستخدم محاولة تصحيح التداخل بواسطة إجراء أو أكثر من الإجراءات التالية:

- إعادة توجيه أو تغيير موقع هوائي الاستقبال.
- زيادة المسافة الفاصلة بين الجهاز وجهاز الاستقبال.
- توصيل الجهاز بمنفذ للتيار الكهربائي على دائرة كهربائية مختلفة عن تلك التي يتصل بها جهاز الاستقبال.
- استشارة الموزع أو فني راديو/تلفزيون محترف لمزيد من المقترحات.

احذر من إجراء أية تغييرات أو تعديلات على الجهاز غير معتمدة صراحة من الجهة المسؤولة عن التوافق فمن شأنها أن تؤدي إلى حرمانك من حرك في تشغيل هذا الجهاز.

لا تقم بالتخلص من الجهاز عند انتهاء عمره الافتراضي مع النفايات المنزلية العادية، وإنما قم بتسليمه إلى نقطة التجميع الرسمية لإعادة التصنيع. بذلك تساعد في المحافظة على البيئة.



# جدول المحتويات

١	الشروع في العمل
١	التعرف على أجزاء كاميرا الفيديو
٢	تركيب البطارية
٢	شحن البطارية
٣	تركيب بطاقة ذاكرة (اختياري)
٣	تشغيل/إيقاف تشغيل كاميرا الفيديو
٤	ضبط اللغة
٤	ضبط الوقت
٥	قراءة مؤشرات شاشة LCD
٦	العمليات الأساسية
٦	تسجيل مقطع فيديو
٧	التقاط صورة ثابتة
٨	تسجيل مقطع صوتي
٩	تسجيل برنامج تلفزيوني
١٠	إعادة تشغيل المقاطع المسجلة
١١	إعادة تشغيل المقاطع المسجلة على جهاز الكمبيوتر
١٢	توصيل كاميرا الفيديو بالتلفزيون
١٤	عمليات متقدمة
١٤	عمليات القائمة
١٤	عناصر القائمة في وضع الكاميرا
١٥	عناصر القائمة في وضع إعادة التشغيل
١٦	عناصر القائمة في وضع الإعداد
١٧	مؤشر عمر البطارية
١٨	عمر البطارية
١٨	السعة التخزينية
١٩	المواصفات
٢٠	متطلبات النظام
٢١	ملحق
٢١	تعليمات تخصص ArcSoft Digital Theatre™
٢٢	تعليمات تخصص ArcSoft TotalMedia™ Studio MV

# الشروع في العمل

## ● التعرف على أجزاء كاميرا الفيديو

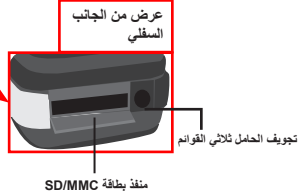
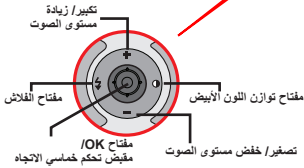
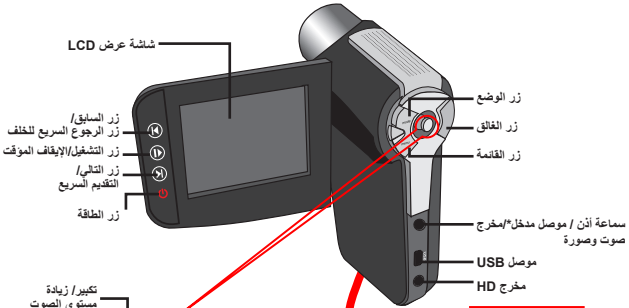
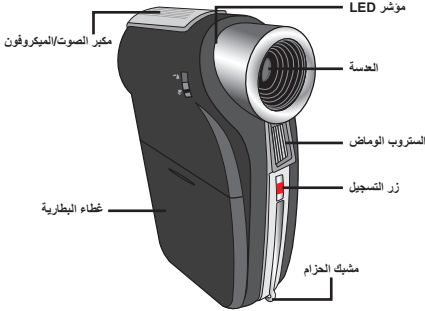

★ بالنسبة للطراز المختار فقط. الرجاء الرجوع إلى الطباعة الموجودة على العبوة للحصول على المواصفات التفصيلية.

## تركيب البطارية



١- قم بتحريك غطاء البطارية لفتحه كما هو موضح بالشكل.

٢- ضع بطارية الليثيوم الأيونية الملحقة في حاوية البطاريات. لاحظ أن أطراف التوصيل المعدنية لا بد أن تكون محاذية لأطراف التوصيل الموجودة في الحاوية.

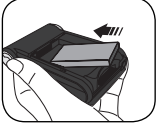

٣- بعد تثبيت البطارية جيداً في موضعها قم بوضع غطاء البطارية.

## شحن البطارية

الرجاء شحن البطارية ٨ ساعات على الأقل عند استخدامها لأول مرة.

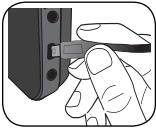

١- قم بتوصيل الكبل.  
قم بتوصيل أحد طرفي محول التيار المتردد المرفق بمنفذ USB في كاميرا الفيديو والطرف الآخر في مقيس تيار كهربائي.

أو

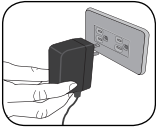

قم بتوصيل أحد طرفي محول التيار المتردد المرفق بمنفذ USB في كاميرا الفيديو والطرف الآخر في جهاز كمبيوتر في وضع التشغيل. تأكد من إيقاف تشغيل الكاميرا.

٢- يتحول مصباح بيان الشحن إلى الضوء الأحمر وتبدأ عملية الشحن.

٣- عند انقطاع عملية الشحن أو عند شحن البطارية بالكامل، ينبعث من مصباح بيان الشحن ضوء أخضر.

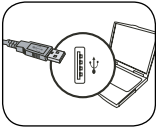

أو

١! عند استخدام جهاز كمبيوتر لشحن البطارية، فلا تقم بتشغيل كاميرا الفيديو وإلا ستتوقف عملية الشحن.



## تركيب بطاقة ذاكرة (اختياري)

لتركيب بطاقة ذاكرة، اتبع الإجراءات التالية:

(١) قم بفتح شاشة LCD.

(٢) قم بفتح غطاء بطاقة SD.

(٣) ادفع البطاقة برفق كما هو موضح بالشكل حتى تصل إلى أسفل الفتحة.

لإخراج بطاقة الذاكرة، ادفع البطاقة برفق وسوف تبرز. ثم اسحب البطاقة من الفتحة.

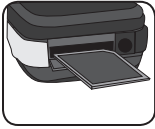
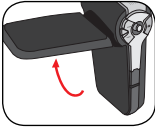

## تشغيل/إيقاف تشغيل كاميرا الفيديو

افتح شاشة العرض LCD أو اضغط مع الاستمرار على زر الطاقة لثانية لتشغيل كاميرا الفيديو.

لإيقاف تشغيل كاميرا الفيديو، اضغط مع الاستمرار على زر الطاقة لمدة ١ ~ ٣ ثواني أو قم بإغلاق شاشة LCD.

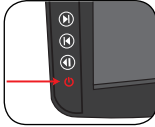
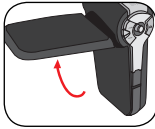

❗ إذا لم يتم تشغيل كاميرا الفيديو بعد الضغط على زر الطاقة فتتحقق من الآتي:

١- أن البطاريات مثبتة جيدًا في الكاميرا.

٢- أن البطارية بها قدر كافٍ من الطاقة.

❗ في حالة بقاء الكاميرا في وضع غير نشط لمدة طويلة، قد يتم إيقاف تشغيلها بشكل تلقائي نتيجة لإعداد "الإيقاف التلقائي" (Auto-Off).

## ● ضبط اللغة

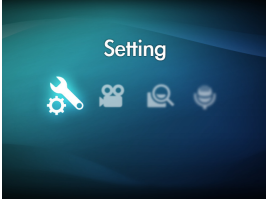

- ١- قم بتشغيل كاميرا الفيديو.
- ٢- اضغط مفتاح الوضع للدخول إلى قائمة الوضع.
- ٣- استخدم مفتاح مقبض التحكم لاختيار وضع الضبط واضغط **OK** للدخول إلى شاشة القائمة.
- ٤- استخدم مقبض التحكم لتحديد بند اللغة، ثم اضغط **OK** للتأكيد.
- ٥- قم بتحريك مقبض التحكم لأعلى/لأسفل لتحديد اللغة.
- ٦- بعد الانتهاء من ذلك، قم بالضغط على **OK** لتأكيد هذا الضبط.

## ● ضبط الوقت

- ١- قم بتشغيل كاميرا الفيديو.
- ٢- اضغط مفتاح الوضع للدخول إلى قائمة الوضع.
- ٣- استخدم مفتاح مقبض التحكم لاختيار وضع الضبط واضغط **OK** للدخول إلى شاشة القائمة.
- ٤- استخدم مقبض التحكم لتحديد بند التاريخ & الوقت، ثم اضغط **OK** للتأكيد.
- ٥- قم بتحريك مقبض التحكم لأعلى/لأسفل لضبط الرقم. قم بتحريك مقبض التحكم يمينًا/يسارًا للتنقل بين الحقول.
- ٦- عند الانتهاء اضغط الزر **OK** لتأكيد هذا الإعداد.

## ● قراءة مؤشرات شاشة LCD

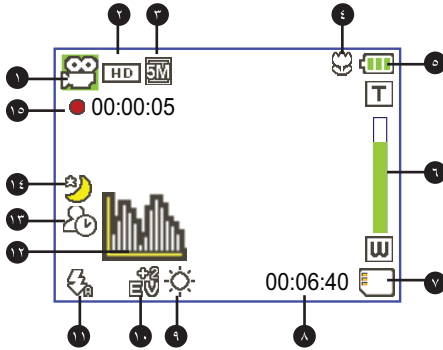

- |    |                            |
|----|----------------------------|
| ١  | أيقونة الوضع               |
| ٢  | دقة الفيديو                |
| ٣  | دقة الصورة                 |
| ٤  | وضع الماكرو                |
| ٥  | عمر البطارية               |
| ٦  | مؤشر نسبة الزووم           |
| ٧  | تم تركيب بطاقة SD          |
| ٨  | وقت قابلية التسجيل المتبقي |
| ٩  | وضع توازن اللون الأبيض     |
| ١٠ | وضع التعريض                |
| ١١ | وضع الفلاش                 |
| ١٢ | وضع مخطط توزيع الألوان     |
| ١٣ | وضع المؤقت الذاتي          |
| ١٤ | وضع اللقطة الليلية         |
| ١٥ | وقت التسجيل                |

! سوف تعرض شاشة LCD بنسبة ٩:١٦ عند الضبط كدقة فيديو عالية الجودة HD (٧٢٠ بكسل).

! سوف تعرض شاشة LCD بنسبة ٣:٤ عند الضبط على D1 (٤٨٠ بكسل) أو دقة فيديو CIF.  
(الرجاء مراجعة الصفحة رقم ٧ لمزيد من التعليمات التفصيلية).

# العمليات الأساسية

## ● تسجيل مقطع فيديو

- ١- قم بضبط التركيز على الإعداد المناسب. عادة، يمكنك ضبط التركيز على ( ) مع معظم حالات التصوير. اختر ( ) فقط مع الصور المقربة.  
ملاحظة: الرجاء التأكد من أنه قد تم تركيب بطاقة الذاكرة قبل التسجيل.



٥٠ سم ~ ٥٥ (٢٠ بوصة ~ ٥٥)	( )
٣٠ سم ~ ٥٠ سم (١٢ بوصة ~ ٢٠ بوصة)	( )

- ٢- حرك الزر زووم لأعلى أو لأسفل لتكبير الشاشة أو تصغيرها. قوة التكبير البصري تعادل ٤ مرات.



- ٣- اضغط على الزر تسجيل لبدء التسجيل.

- ٤- اضغط الزر تسجيل مرة أخرى لوقف عملية التسجيل.



! تتاح وظيفة الزووم أيضًا خلال عملية التسجيل

! من الطبيعي أن تسخن كاميرا الفيديو قليلاً مع الاستخدام / التسجيل المستمر بسبب الأداء الفائق.

## التقاط صورة ثابتة

١- قم بضبط التركيز على الإعداد المناسب. عادة، يمكنك ضبط التركيز على ( ) مع معظم حالات التصوير. اختر ( ) فقط مع الصور المقربة. ملاحظة: الرجاء التأكد من أنه قد تم تركيب بطاقة الذاكرة قبل التسجيل.



٥٠ سم ~ ٥٠ (٢٠ بوصة ~ ٥٠)	☺
٣٠ سم ~ ٥٠ سم (١٢ بوصة ~ ٢٠ بوصة)	☹

٢- حرك الزر زووم لأعلى أو لأسفل لتكبير الشاشة أو تصغيرها. قوة التكبير البصري تعادل ٤ مرات.

! قم بضبط إعدادات أخرى متقدمة إن لزم الأمر.

٣- اضغط زر الغالق للالتقاط صورة ثابتة.

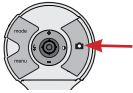

! نظراً لوجود خاصية التقاط الحساس، فإن معاينة شاشة LCD ونسبة التقاط الصورة الثابتة تتنوع على حسب إعدادات دقة الفيديو المختلفة. يتم ضبط خاصية التقاط الصورة في الكاميرا بحيث تتنوع درجات دقة الفيديو.

التقاط الصور وضبط التركيز	معاينة	دقة الفيديو
نسبة ٣:٤ 	نسبة ٩:١٦ 	HD (٧٢٠x١٢٨٠)
نسبة ٣:٤ 	نسبة ٣:٤ 	D1 (٤٨٠x٧٢٠)
		CIF (٢٨٨ x ٣٥٢)

## تسجيل مقطع صوتي

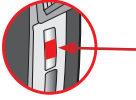
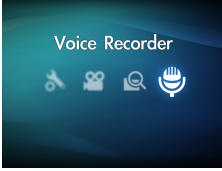

١- قم بتشغيل كاميرا الفيديو .

٢- اضغط مفتاح الوضع للدخول إلى قائمة الوضع.

٣- استخدم مفتاح مقبض التحكم لاختيار وضع المسجل الصوتي واضغط **OK** للدخول إلى شاشة القائمة.

٤- اضغط الزر تسجيل لبدء عملية التسجيل.

٥- اضغط الزر تسجيل مرة أخرى لوقف عملية التسجيل.

## تسجيل برنامج تلفزيوني

تتيح لك تقنية تسجيل الفيديو الرقمية تسجيل برنامج تلفزيوني من خلال كبل صوت وصورة "AV-IN".

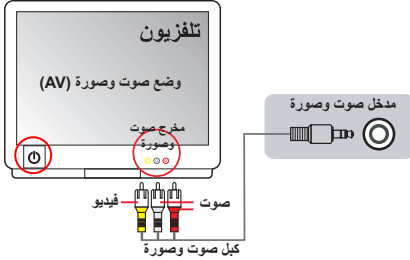

- 1- قم بتشغيل جهاز التلفزيون أو مشغل أقراص الفيديو الرقمية (DVD).
- 2- قم بتوصيل كبل الصوت والصورة إلى طرف مخرج الصوت والصورة في جهاز التلفزيون أو مشغل أقراص الفيديو الرقمية.  
(عادة لا يكون من الضروري تغيير الوضع، الرجاء الرجوع إلى دليل المستخدم الخاص بجهاز التلفزيون أو مشغل أقراص الفيديو الرقمية).
- 3- قم بتشغيل كاميرا الفيديو.
- 4- قم بتوصيل أطراف الصوت والصورة في كبل الصوت والصورة (اللون الأصفر/الأبيض/الأحمر) بمقابس مخرج الصوت والصورة "AV-OUT" في التلفزيون.
- 5- قم بتوصيل الطرف الآخر لكبل الصوت والصورة إلى منفذ مدخل الصوت والصورة "AV In" في كاميرا الفيديو. عندما تظهر الرسالة المنبثقة على الشاشة، يرجى اختيار "AV-IN".
- 6- تأكد من أن الصور المعروضة على جهاز التلفزيون أو مشغل أقراص الفيديو الرقمية معروضة أيضًا على شاشة العرض البلورية الخاصة بالكاميرا.
- 7- اضغط الزر "تسجيل" لبدء عملية التسجيل.
- 8- اضغط الزر "تسجيل" مرة أخرى لإيقاف عملية التسجيل.

## إعادة تشغيل المقاطع المسجلة

1- اضغط زر الوضع واستخدم مقيض التحكم للانتقال إلى الوضع "أعمال".  
أو اضغط زر تشغيل/إيقاف مؤقت (▶) على الجانب الأيسر للشاشة العرض LCD.

2- هناك ثلاثة مجلدات أسفل أعمال: فيديو، صور، صوت. اختر فيديو أو صور أو صوت، ثم انقر فوق المفتاح OK للدخول إلى وضع الفهرس.

3- عمليات في وضع إعادة التشغيل:

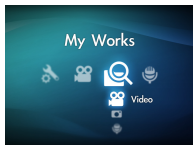

الإجراء	كيف يمكن ...	نوع الملف
في وضع الفهرس، اضغط المفتاح OK للانتقال إلى وضع ملء الشاشة. في وضع ملء الشاشة، اضغط زر القائمة للانتقال إلى وضع الفهرس.	التبديل بين وضع الفهرس ووضع ملء الشاشة	وضع الفهرس 
1- في وضع الفهرس: استخدم مقيض التحكم للتحرك إلى المربع الذي تم تمييزه. 2- في وضع ملء الشاشة: استخدم مقيض التحكم للتحرك يمينًا أو يسارًا.	الانتقال بين الملفات	وضع ملء الشاشة 
عند اختيار ملف (في وضع ملء الشاشة)، يتم بدء تشغيل الملف تلقائيًا.	بدء التشغيل	الفيديو & الصوت
أثناء التشغيل/عند التوقف، اضغط المفتاح OK.	إيقاف مؤقت/استئناف التشغيل	
أثناء التشغيل، استخدم مقيض التحكم لرفع مستوى الصوت أو خفضه.	ضبط مستوى الصوت	
أثناء التشغيل، اضغط زر القائمة.	إيقاف التشغيل	
اضغط زر الخالق.	العودة إلى شاشة المعاينة	
أثناء التشغيل، اضغط زر التالي (▶). للتوقف، اضغط زر تشغيل/إيقاف مؤقت (▶).	التقديم السريع	
أثناء التشغيل، اضغط زر السابق (◀). للتوقف، اضغط زر تشغيل/إيقاف مؤقت (▶).	الترجيع السريع	
أثناء الإيقاف المؤقت/الإيقاف، اضغط زر التالي (▶).	اختيار الملف التالي	
أثناء الإيقاف المؤقت/الإيقاف، اضغط زر السابق (◀).	اختيار الملف السابق	
استخدم مقيض التحكم للتحرك لأعلى أو لأسفل.	زر التكبير/التصغير الرقمي	
عندما تكون نسبة الزووم أكبر من 1.0x، اضغط المفتاح OK.	تأمين/إطلاق نسبة الزووم	صور
في حالة تأمين نسبة الزووم، استخدم مقيض التحكم لاستعراض الصورة.	استعراض الصورة المكبرة	



## ● إعادة تشغيل المقاطع المسجلة على جهاز الكمبيوتر

### ◀ تثبيت البرنامج

الرجاء ملاحظة أن مقاطع الفيديو المسجلة تكون في صورة ملفات mov. لذا تحتاج إلى بعض البرامج الخاصة لمشاهدة المقاطع المسجلة على جهاز الكمبيوتر. عند الاستخدام لأول مرة، الرجاء التأكد من وجود مشغل QuickTime 7.0 على جهاز الكمبيوتر الخاص بك. في حالة عدم وجوده، الرجاء اتباع التعليمات التالية لتثبيت البرنامج أولاً.

الرجاء تنزيل مشغل QuickTime 7.0 من الموقع الإلكتروني التالي:  
<http://www.apple.com/quicktime/download/win.html>

أو

الرجاء تثبيت برنامج الديكودر «HD-DV DECODER» من القرص المدمج المزود.  
(\* برنامج HD-DV DECODER مصمم لتشغيل ملفات mov المسجلة بكاميرا الفيديو باستخدام برنامج Windows Media Player الإصدارين ١٠ و ١١).

### ◀ توصيل جهاز الكمبيوتر وحفظ الملفات

بعد تثبيت البرنامج بنجاح على جهاز الكمبيوتر الخاص بك، الرجاء اتباع الإجراءات التالية.

- ١- قم بتشغيل كاميرا الفيديو.
- ٢- قم بتوصيل كاميرا الفيديو (مع وجود بطاقة SD بها) بجهاز الكمبيوتر من خلال كبل USB.
- ٣- سوف تظهر نافذة حوار تلقائيًا. الرجاء اختيار العنصر "افتح المجلد لعرض محتوياته" ثم انقر فوق "OK".
- ٤- إذا لم تظهر نافذة الحوار تلقائيًا، يمكنك النقر نقرًا مزدوجًا على "جهاز الكمبيوتر" وفتح "وحدة التخزين القابلة للنقل".
- ٥- انقر نقرًا مزدوجًا فوق مجلد الملف DCIM.
- ٦- انقر نقرًا مزدوجًا فوق مجلد الملف 100MEDIA.
- ٧- اتسخ الملفات التي ترغب في الاحتفاظ بها وقم بحفظها في المكان الذي تريده على جهاز الكمبيوتر.

## توصيل كاميرا الفيديو بالتلفزيون

الرجاء اتباع التعليمات التالية لتوصيل كاميرا الفيديو والتلفزيون من خلال كبلات الصوت والصورة الملحقة للعرض الفوري. يمكنك عرض مقاطع الفيديو الخاصة بك والصور الثابتة على جهاز التلفزيون، ومشاركتها مع أصدقائك والعائلة.

### توصيل كاميرا الفيديو بجهاز تلفزيون فائق الوضوح HDTV

معنى HD TV هنا هو منافذ إدخال العنصر المضمن في جهاز HDTV لذا يمكنه إخراج جودة فائقة الوضوح بدقة عالية (٧٢٠ بكسل) أثناء الاتصال.

#### جهاز التلفزيون فائق الوضوح

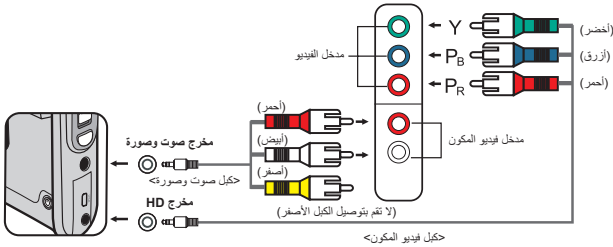

١- قم بتشغيل جهاز التلفزيون عالي الوضوح (HD TV).

٢- وقم بتشغيل كاميرا الفيديو.

٣- ثم قم بتوصيل أحد طرفي كبل فيديو المكون إلى منفذ (مدخل فيديو المكون) في جهاز HDTV والطرف الآخر في منفذ (مخرج HD) في كاميرا الفيديو.

٤- بعد ذلك قم بتوصيل أحد طرفي كبل الصوت والصورة الآخر إلى منفذ (مدخل فيديو المكون) في جهاز HDTV والطرف الآخر في منفذ (مخرج صوت وصورة "AV OUT") في كاميرا الفيديو. (الرجاء عدم توصيل الموصل الأصفر بمدخل الصوت والصورة في جهاز التلفزيون عالي الوضوح (HDTV).

٥- اضغط وضع مفتاح الإدخال في جهاز التلفزيون عالي الوضوح واختر "إدخال المكون"

١ إذا كنت تقوم بتسجيل مقطع عالي الدقة والوضوح أثناء الاتصال بجهاز التلفزيون عالي الوضوح، فإن دقة الفيديو المعروض على جهاز التلفزيون ستقل في الحجم إلى دقة D1 (٤٨٠ بكسل) بسبب معدل البت الخاص بالبيانات، بينما يبقى الملف المسجل بدقة عالية الوضوح "HD" (٧٢٠ بكسل) بلا تغيير.

٢ عند التوصيل بجهاز تلفزيون، لا تكون وظيفة الزووم متاحة.

## توصيل كاميرا الفيديو بالتلفزيون القياسي

TV = جهاز تلفزيون تقليدي بشاشة CRT

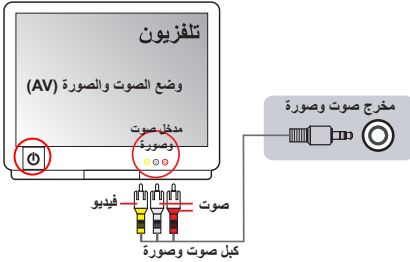

- 1- قم بتشغيل جهاز التلفزيون الخاص بك وانتقل من الوضع TV إلى وضع الصوت والصورة (AV).
- 2- قم بتوصيل أطراف الصوت والصورة في كبل الصوت والصورة (اللون الأصفر/الأبيض/الأحمر) بمقبس مدخل الصوت والصورة "AV-IN" في التلفزيون.
- 3- قم بتشغيل كاميرا الفيديو.
- 4- قم بتوصيل الطرف الآخر لكبل الصوت والصورة إلى منفذ مخرج الصوت والصورة "AV out" في كاميرا الفيديو. عندما تظهر الرسالة المنبثقة على الشاشة، يرجى اختيار "AV- Out".

# عمليات متقدمة

## عمليات القائمة

توفر لك عناصر القائمة العديد من الخيارات لمناغمة وظائف الكاميرا الخاصة بك وضبطها بشكل جيد. يوضح الجدول التالي تفاصيل عمليات القائمة.

الإجراء	كيف يمكن ...
اضغط زر القائمة.	إظهار القائمة
استخدم <b>مقبض التحكم</b> للتحرك لأعلى أو لأسفل.	تحريك الشريط الذي تم تمييزه
اضغط المفتاح <b>OK</b>	الدخول إلى القائمة الفرعية/تأكيد عنصر
اضغط زر القائمة (أثناء وجودك في القائمة الفرعية).	الخروج من القائمة/العودة إلى القائمة العلوية

## عناصر القائمة في وضع الكاميرا

التشغيل ← اضغط زر القائمة.

الوصف	الخيار	البند
ضبط دقة الفيديو على الوضع HD "عالي الوضوح" (١٢٨٠×٧٢٠ بكسل).	HD	دقة الفيديو
ضبط دقة الفيديو على الوضع D1 (٧٢٠×٤٨٠ بكسل).	D1	
ضبط دقة الفيديو على الوضع CIF (٣٥٢×٢٤٠ بكسل).	CIF	
ضبط دقة الصورة على ٣ ميغا بكسل.	٣ ميغا	دقة الصورة
ضبط دقة الصورة على ٥ ميغا بكسل.	٥ ميغا	
ضبط دقة الصورة على ٨ ميغا بكسل.	٨ ميغا	
تمكين هذا الإعداد يسمح لك بالتقاط الصور ذات الخلفية المعظمة. ونظرًا لأن سرعة الغالق تقل عند التقاط صور في مكان مظلم، ننصح باستخدام حامل ثلاثي القوائم لتقادي الضبابية نتيجة اهتزاز اليد أثناء التصوير. <b>تحذير:</b> تزداد الضوضاء عند تمكين وضع اللقطة الليلية.	تشغيل/ إيقاف تشغيل	لقطة ليلية
تقوم الكاميرا تلقائيًا بضبط توازن اللون الأبيض.	تلقائي	توازن اللون الأبيض
يناسب هذا الإعداد التسجيل الخارجي في طقس مشمس.	مشمس	
يناسب هذا الإعداد التسجيل في طقس غائم أو بيئات ظليلة.	غائم	
يناسب هذا الإعداد التسجيل داخل المنزل في إضاءة مصباح فلوريسنت أو في بيئات تتسم بدرجة حرارة لونية مرتفعة.	فلوريسنت	
يناسب هذا الإعداد التسجيل داخل المنزل في إضاءة مصباح برق أو في بيئات تتسم بدرجة حرارة لونية منخفضة.	تجسنت	

## عناصر القائمة في وضع الكاميرا (تتمة)

الوصف	الخيار	البند
يتم تشغيل الفلاش بالضرورة في كل لقطة.	تشغيل	المستروب الومضات
يتم تشغيل الفلاش تلقائياً عندما لا تكون الإضاءة كافية.	تلقائي	
يتم تعطيل الفلاش.	إيقاف	
تكون المقاطع المسجلة باللون الطبيعي.	عادي	تأثير
تكون المقاطع المسجلة بالأبيض والأسود.	أبيض وأسود	
تكون المقاطع المسجلة باللون البني الداكن.	كلاسيكي	
ضبط التعريض يدوياً للحصول على تأثير أفضل عندما تظهر صورة المعاينة ساطعة جداً أو مظلمة جداً. توضح القيمة الموجبة أن الصورة ستكون أكثر سطوعاً من المعتاد، بينما القيمة السالبة تجعل الصورة قاتمة.	٢-~٢+	التعريض
تمكين/تعطيل المؤقت الذاتي. بعد تشغيل المؤقت الذاتي، سوف تتأخر الكاميرا عشر ثواني قبل أن تبدأ التسجيل بعد الضغط على زر الغالق.	تشغيل/ إيقاف تشغيل	موقت ذاتي
تمكين/تعطيل عرض مخطط توزيع ألوان الصورة على الشاشة.	تشغيل/ إيقاف تشغيل	مخطط توزيع الألوان
تمكين/تعطيل أيقونات عرض البيانات على الشاشة.	تشغيل/ إيقاف تشغيل	أيقونة

## عناصر القائمة في وضع إعادة التشغيل

التشغيل ← اضغط زر الوضع ← استخدم مقيض التحكم للتبديل إلى وضع أعالي ← اختر مجلد فيديو أو صورة أو صوت ← اضغط الزر OK ← اضغط زر القائمة.

الوصف	الخيار	البند
حذف الملف الحالي	نعم/لا	 حذف واحد
حذف كافة الصور وملفات الفيديو/الصوت المخزنة في الذاكرة.	نعم/لا	 حذف الكل
تعرض الكاميرا مقاطع الفيديو/الصور بالتتابع. يمكنك الضغط على المفتاح OK لإيقاف عرض الشرائح/تشغيل الفيديو.	-	 عرض شرائح / تشغيل فيديو
يمكن تأمين ملف مفرد أو ملفات متعددة أو كل الملفات. لا يمكن مسح الملفات المؤمنة باستخدام وظيفة حذف. بينما تقوم وظيفة التهيئة بمسح كافة الملفات المؤمنة/غير المؤمنة.	نعم/لا	 تأمين

\* في حالة عدم وجود ملفات في الكاميرا، لن يتم رؤية أية عناصر.

## عناصر القائمة في وضع الإعداد

التشغيل ← اضغط زر الوضع ← اختر الوضع إعداد ( ) ← اضغط الزر OK.

البند	الخيار	الوصف
التاريخ والوقت	-	ضبط التاريخ والوقت.
إشارة صوتية	تشغيل/ إيقاف تشغيل	تمكين/تعطيل الإشارة الصوتية.
الاهتزاز	٥٠ هرتز	ضبط تردد الاهتزاز على ٥٠ هرتز*.
	٦٠ هرتز	ضبط تردد الاهتزاز على ٦٠ هرتز*.
مخرج التلفزيون	NTSC	ضبط توافق نظام التلفزيون على NTSC. يناسب هذا الخيار مناطق أمريكا وتايوان واليابان وكوريا.
	PAL	ضبط توافق نظام التلفزيون على PAL. يناسب هذا الوضع ألمانيا، إنجلترا، إيطاليا، هولندا، الصين، اليابان، هونغ كونغ.
أيقونة	تشغيل/ إيقاف تشغيل	تمكين/تعطيل أيقونات عرض البيانات على الشاشة.
سطوح شاشة LCD	٢-٢٤	ضبط سطوح شاشة LCD. القيمة الموجبة تجعل شاشة LCD أكثر سطوعًا، أما القيمة السالبة فتجعلها قاتمة.
التهيئة	نعم	تهيئة وسيط التخزين. لاحظ أنه سيتم فقد جميع الملفات المخزنة في هذا الوسيط.
	لا	إلغاء الإجراء.
إيقاف التشغيل التلقائي	إيقاف	تعطيل وظيفة إيقاف التشغيل.
	١ دقيقة	يتم إطفاء الكاميرا تلقائيًا في حال تركها بدون استخدام لمدة تزيد على دقيقة.
	٣ دقائق	يتم إطفاء الكاميرا تلقائيًا في حال تركها بدون استخدام لمدة تزيد على ثلاثة دقائق.
	٥ دقائق	يتم إطفاء الكاميرا تلقائيًا في حال تركها بدون استخدام لمدة تزيد على خمسة دقائق.
اللغة	-	يتيح لك هذا الخيار تحديد اللغة المستخدمة في عرض البيانات على الشاشة.
الوضع الافتراضي	تشغيل	استعادة إعدادات المصنع. لاحظ أنه سيتم إلغاء إعداداتك الحالية.
	إيقاف	إلغاء الإجراء.

## ● عناصر القائمة في وضع الإعداد (تتمة)

\* جدول إعدادات الاهتزاز:

المنطقة	إنجلترا	ألمانيا	فرنسا	إيطاليا	أستراليا	هولندا	روسيا
الإعداد	٥٠ هرتز	٥٠ هرتز	٥٠ هرتز	٥٠ هرتز	٥٠ هرتز	٥٠ هرتز	٥٠ هرتز
المنطقة	البرتغال	أمريكا	تاوان	الصين	اليابان	كوريا	تايواند
الإعداد	٥٠ هرتز	٦٠ هرتز	٦٠ هرتز	٥٠ هرتز	٦٠/٥٠ هرتز	٦٠ هرتز	٥٠ هرتز

## ● مؤشر عمر البطارية

الوصف	أيقونة
عمر بطارية كامل	
عمر بطارية متوسط	
عمر بطارية منخفض * يتم تعطيل المستروب الوماض ومصابيح LED.	
بطارية فارغة	

ملاحظة: لتجنب توقف مصدر الطاقة فجأة، ننصح باستبدال البطارية عندما تشير الأيقونة إلى أن عمر البطارية منخفض.

## عمر البطارية

مقطع الفيديو	الصورة الثابتة
وقت التسجيل (بالدقيقة)	عدد اللقطات
٩٠	٢٠٠
* ضبط دقة الفيديو على الوضع HD "عالي الوضوح" (١٢٨٠x٧٢٠ بكسل).	* لقطة كل ٣٠ ثانية ** الفلاش متوقف *** الدقة ٥ ميغا (١٩٤٤x٢٥٩٢)

ملاحظة: هذا الجدول ما هو إلا مجرد مرجع لك. ويتوقف عمر البطارية الفعلي على نوع البطارية ومستوى الشحن.

## السعة التخزينية

الصورة الثابتة			فيديو (بالدقيقة)			الذاكرة
٣ ميغا	٥ ميغا	٨ ميغا	CIF	D1	HD	
٢٣٠	١٤٥	٩٥	٤٠	١٨	٧	بطاقة SD (٢٥٦ ميغا بايت)
٤٦٠	٢٩٠	١٩٠	٨٠	٣٦	١٥	بطاقة SD (٥١٢ ميغا بايت)
٩٢٠	٥٨٠	٣٨٠	١٦٠	٧٢	٣٠	بطاقة SD (١ جيجا بايت)
١٨٤٠	١١٦٠	٧٧٠	٣٢٠	١٤٤	٦٠	بطاقة SD (٢ جيجا بايت)
٣٦٨٠	٢٣٢٠	١٥٤٠	٦٤٠	٢٨٨	١٢٠	بطاقة SD (٤ جيجا بايت)

ملاحظة: قد تختلف القيمة الفعلية للسعة التخزينية (بنسبة تصل إلى ٣٠٪) على حسب درجة تشبع اللون ومدى تعقيد الموضوع والبيئة.



الوصف	البند
كاميرا ٥ ميغا بكسل	الطراز
٥ ميغا (١٩٤٤x٢٥٩٢ بكسل)	حساس الصور
الصورة الثابتة: ٣ ميغا/٥ ميغا/٨ ميغا (HD) ١٢٨٠x٧٢٠ (D1) ٧٢٠x٤٨٠ (CIF) ٣٥٢x٢٤٠	الدقة
العدسة المثبتة (التركيز f =F3.0; ٧,٤ مم)	العدسة
WAV ،JPEG ،MOV	تنسيق الملفات
١٢٨٠x٧٢٠ إلى ٣٠ إطار في الثانية ٤٨٠x٧٢٠ إلى ٣٠ إطار في الثانية ٢٤٠x٣٥٢ إلى ٣٠ إطار في الثانية	معدل إطارات الفيديو
بطاقة SD/MMC (بطاقة SDHC بسعة تصل إلى ٣٢ جيجا بايت)	الذاكرة الخارجية
شاشة عرض بللورية ٢,٤ بوصة	شاشة LCD
٤ مرات	الزوم الرقمي
مخرج مكون تلفزيون عالي الوضوح "HDTV"، يدعم نظام NTSC/PAL	مخرج التلفزيون
USB 2.0	الواجهة
نعم	الميكروفون
نعم	مكبر الصوت
نعم (في كل من وضعي الصورة الثابتة والفيديو)	نقطة ليلية
بطارية الليثيوم أيون NP60 القابلة للشحن والمتوافقة	البطارية

ملاحظة: هذه المواصفات عرضة للتغيير دون سابق إخطار.

تختلف متطلبات النظام على حسب اختلاف إعدادات الدقة:

متطلبات نظام الكمبيوتر	دقة الفيديو
<p>نظام التشغيل = Windows XP SP2، فيستا أو أعلى (QuickTime 7.0) أو أعلى)</p> <p>وحدة المعالجة المركزية = بانتيوم ٤ ٣ جيجا هرتز أو أعلى</p> <p>ذاكرة الوصول العشوائي للنظام = ٥١٢ ميجا بايت (ينصح بذاكرة ١ جيجا بايت)</p> <p>بطاقة شاشة العرض = nvidia Geforece 7600 أو ATI X1600 أعلى مع ذاكرة وصول عشوائي ٢٥٦ ميجا بايت.</p>	<p>HD (٧٢٠x١٢٨٠) عند ٣٠ إطار في الثانية</p>
<p>نظام التشغيل = Windows 2000/XP، فيستا أو أعلى (QuickTime 7.0) أو أعلى)</p> <p>وحدة المعالجة المركزية = بانتيوم ٤ ١.٥ جيجا هرتز أو أعلى</p> <p>ذاكرة الوصول العشوائي للنظام = ٢٥٦ ميجا بايت (ينصح بذاكرة ٥١٢ ميجا بايت أو أعلى)</p> <p>بطاقة شاشة العرض = ٦٤ ميجا بايت (يفضل ١٢٨ ميجا بايت أو أعلى)</p>	<p>D1 (٤٨٠x٧٢٠) عند ٣٠ إطار في الثانية</p> <p>CIF (٢٤٠x٣٥٢) عند ٣٠ إطار في الثانية</p>

## تعليمات تخص ArcSoft Digital Theatre™

مقدمة

ArcSoft Digital Theatre هو تطبيق إعادة تشغيل الفيديو عالية الجودة الذي يحسن من تجربة مشاهدة الفيلم.

### استخدام البرنامج

هنا يمكنك أن تجد ملخصًا للأزرار المتاحة وعناصر التحكم. كما يمكنك النقر بزر الماوس الأيمن على شاشة الفيديو للوصول إلى العديد من عناصر التحكم في صورة قائمة.



### عناصر التحكم الأساسية

#### شريط الأدوات



اختيار مصدر	
إخراج لإغلاق	
إعداد	
التقاط صورة	

تشغيل	
إيقاف	
إيقاف مؤقت	
الفصل السابق	
الفصل التالي	
ترجيع للخلف	
التقديم السريع	

### القائمة، الفصل، ومد الأزرار

تعرض جميع قوائم DVD.	القائمة	
يعرض جميع فصول DVD.	الفصل	
يفتح لوحات فرعية للوصول إلى عناصر تحكم التنقل الخاصة بمشغلات DVD/VCD الثابتة أو إعدادات الفيديو/الصوت.	مد	

### أيقونة تعليمات، إخفاء، إرفاق



لفتح ملف التعليمات هذا.	تعليمات	
لإخفاء لوحة التحكم الرئيسية.	إخفاء	
لإرفاق لوحة التحكم الرئيسية بشاشة إعادة التشغيل. لإزالة الإرفاق، انقر فوق هذا الزر مرة أخرى.	إرفاق	

# تعليمات تخصص ArcSoft TotalMedia™ Studio MV

## مقدمة

مرحبًا بكم مع ArcSoft TotalMedia™ Studio MV وهو برنامج ممتع وسهل الاستخدام يتيح لكم إنشاء أفلام DVD مخصصة ومذهلة!

## الحصول على الفيديو

تتضمن أول خطوة في إنشاء الفيلم الخاص بك اختيار و/أو إنشاء الفيديو التي تريد تضمينها في الفيلم.

### إدراج ملفات فيديو

من خلال النقر على الزر المناسب، يمكنك استعراض النظام الخاص بك بحثًا عن مقاطع فيديو وإضافتها إلى الفيلم. يتم إضافة كل ملف تختاره كفصل منفصل. لإدخال اسم فصل مخصص، انقر نقرًا مزدوجًا فوق عنوان الفصل.

### قص / إنشاء غرفة

تتيح لك هذه المنطقة قطع بداية ونهاية كل مقطع من مقاطع الفيديو التي تم إضافتها إلى المشروع الخاص بك. كما يمكنك استيراد إطارات فيديو واستخدامها كصور مضمرة للفصل. يمكن استخدام عناصر تحكم إعادة التشغيل القياسية عند تقطيع الفيديو الخاص بك.

1- استخدم عناصر تحكم المعاينة (أي تشغيل/إيقاف مؤقت/للامام/للخلف) للتحرك إلى بداية الجزء الذي تريد قطعه.  
**ملاحظة:** مع ملفات الفيديو التي تزيد مدتها عن ١٠ دقائق، سوف يظهر الشريط "بحث" أسفل شريط الوقت لتوضيح الموضوع الحالي للفيديو.

2- انقر فوق الزر "تحديد في".

3- استخدم عناصر تحكم المعاينة (أي تشغيل/إيقاف مؤقت/للامام/للخلف) للتحرك إلى نهاية الجزء الذي تريد قطعه.

4- انقر فوق الزر "تحديد خارج" لتحديد المنطقة التي تريد قطعها من الفيديو الخاص بك.

**ملاحظة:** يمكنك إزالة أجزاء عديدة من مقطع فيديو من خلال تكرار الخطوات من 1-4.

- استخدم الزر تراجع/إعادة عند الوقوع في خطأ ما.
- اضغط على الزر "مسح الكل" لإزالة كل الأجزاء التي تم قطعها وإعادة مقطع الفيديو إلى حجمه الكلي.
- يمكن استخدام أزرار "ذهاب إلى" للقفز إلى التعديل السابق أو التالي في المؤقت.

- ضبط كزر "القائمة"

مستخدمًا عنصري التحكم بتشغيل/إيقاف مؤقت، انقر فوق "إيقاف مؤقت" عند الوصول إلى المشهد الذي تريد استخدامه لزر الفصل الخاص بك، ثم انقر فوق رمز السهم بجوار منطقة المعاينة.

- دمج  
تتيح لك هذه الوظيفة دمج العديد من مقاطع الفيديو.

- تصدير  
توفر لك هذه الوظيفة خيارات لإعدادات معاملات الفيديو ثم حفظها كملف واحد.

#### ● إنشاء ملفات ميديا جديدة

هنا يمكنك إضافة قائمة فرعية جديدة أو نص لملف الميديا المختار.

- القائمة الفرعية  
يمكن من خلالها إنشاء قائمة فرعية جديدة داخل القوائم المختارة.

- نص  
إضافة طبقة نصية إلى الشريحة المختارة. سيكون أمامك نفس الخيارات النصية التي تكون متاحة عند إدخال عنوان القائمة.

### التصميم

في هذه الخطوة، يمكنك تغيير الكيفية التي تريد أن تظهر بها قائمة الفيلم. ويتضمن هذا تغيير تصميم الخلفية، إدخال مقطع الفيديو الخاص بك وعناوين الفصول، وإعادة ترتيب التخطيط الخاص بأزرار الفصول.

### معاينة/إنتاج

عندما تكون جاهزًا أخيرًا لنسخ ما قمت بإثباته على القرص، اتبع الخطوات التالية:

● معاينة  
استخدم عناصر تحكم المعاينة في أسفل الشاشة لمعاينة الفيلم قبل نسخه على القرص.

● إنتاج  
عندما تكون جاهزًا لإنشاء القرص الخاص بك، الرجاء النقر فوق الزر "نسخ" وسوف تظهر النافذة "إنتاج".

- أدخل اسمًا للقرص.
- اختار نمط التلفزيون الذي ترغب في استخدامه (NTSC لأمريكا أو اليابان، أو PAL لأوروبا أو الصين).
- اختر وجهة لحفظ الفيلم الذي قمت بتجميعه، اختر إما مسجل القرص أو القرص الصلب.

## Hoşgeldiniz:

Ürünümüzü aldığınız teşekkür ederiz.

### Güvenlik Uyarıları:

1. Kamerayı düşürmeyiniz, çapmayınız ve sökmeyiniz; aksi durumda garanti dışı olacaktır.
2. Su ile herhangi bir temasından kaçınınız ve kullanmadan önce ellerinizi kurulayınız.
3. Kamerayı aşırı sıcak ortamlara ya da doğrudan güneş ışığına maruz bırakmayınız. Bunu yapmanız kameraya zarar verecektir.
4. Kamerayı dikkatli kullanınız ve darbelerden koruyunuz.
5. Kendi güvenliğiniz için, kamerayı yıldırımlı, fırtınalı havalarda kullanmayınız.
6. Faarklı teknik özelliklerdeki bataryaları kullanmayınız. Bunu yapmanız kameranın ciddi şekilde hasar görmesine neden olur.
7. Bataryada herhangi bir akıntı, sızıntı oluşursa, bataryayı çıkartınız.
8. Yalnızca üreticinin önerdiği aksesuarları kullanınız.
9. Use only the accessories supplied by the manufacturer.
10. Kamerayı çocuklardan uzak tutunuz.

### Pil Kullanımı Hakkında Notlar

-Bataryanın tamamen boşalmasına imkan vermeyiniz. Batarya %10 seviyesine düşmüş ise, birkaç dakika daha kullanmak için ısrar etmeyiniz.  
-Boşalan bataryayı, en kısa zamanda şarj ediniz ve uykuya geçmesine izin vermeyiniz.

-Her ne kadar Li-iyon bataryalarda hafıza etkisi olmasa da bataryanın bir kerede şarj edilmesi ve ara şarjlardan kaçınılması tavsiye edilir. Birden fazla tamamlanan şarj işlemi, bataryanın daha çabuk yıpranmasına sebep olur.

-Düşük sıcaklıklar pil ömrünü kısaltacağından ve kamera performansını düşüreceğinden dolayı , pilleri aşırı soğuk ortamlarda kullanmaktan kaçınınız.

-Yeni şarj edilebilir piller veya uzun zamandır kullanılmayan şarj edilebilir piller kullanıyorsanız ( son kullanma tarihi geçen piller istisnadır), çekilebilecek resim sayısı etkilenebilir. Bu yüzden, performanslarını ve ömürlerini artırmak için, pilleri tam olarak şarj etmenizi ve kullanmadan önce en az bir kez şarjlarını bitirmenizi tavsiye ederiz.



# İçindekiler

<b>Başlangıç.....</b>	<b>1</b>
Parçaların tanıtımı.....	1
Bataryayı takma.....	2
Bataryayı şarj etme .....	2
Hafıza kartını takma .....	3
Kamerayı açma/kapatma.....	3
Dil ayarları.....	4
Zaman ayarı.....	4
LCD simgeleri.....	5
<b>Temel İşlemler.....</b>	<b>6</b>
Video klip kaydı.....	6
Fotoğraf çekimi.....	7
Ses klibi kaydı.....	8
TV programı kaydı.....	9
Kayıtları oynatma.....	10
Kayıtları bilgisayarda oynatma.....	11
Kamerayı Tv'ye bağlama.....	12
<b>Gelişmiş İşlemler.....</b>	<b>14</b>
Menü işlemleri .....	14
Kamera modunda menü seçenekleri.....	14
Oynatma modunda menü seçenekleri.....	15
Ayar modunda menü seçenekleri .....	16
Batarya durum simgesi .....	17
Batarya ömrü.....	18
Depolama kapasitesi .....	18
Teknik Özellikler.....	19
Sistem gereksinimleri .....	20
<b>Ekler.....</b>	<b>21</b>
➔➔ ArcSoft Digital Theatre™ için talimatlar.....	21
➔➔ ArcSoft TotalMedia™ Studio MV için talimatlar .....	22

# Başlangıç

## ● Parçaların Tanıtımı

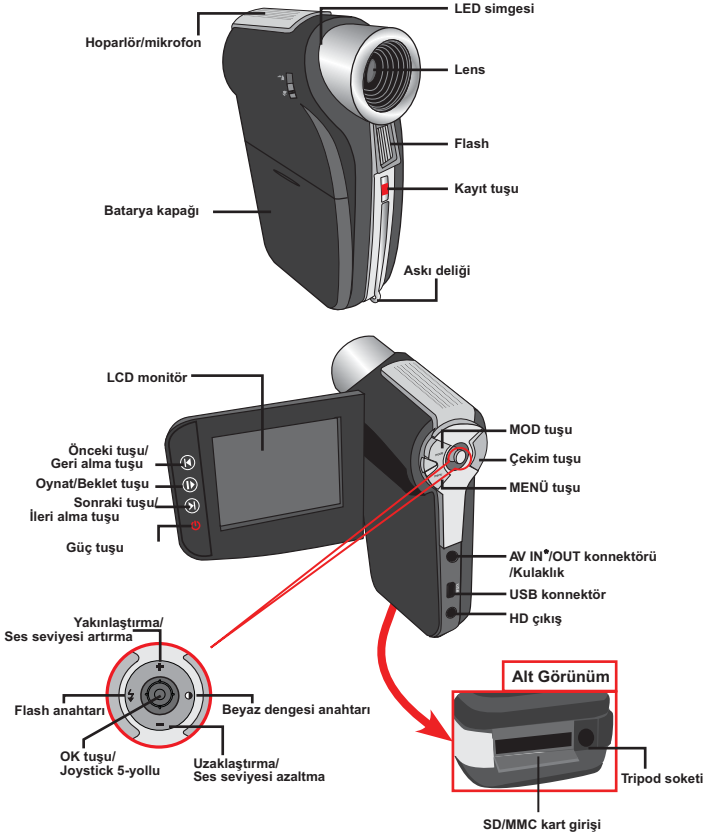



## Bataryayı Takma

1. Batarya bölüm kapağını açınız.
2. Li-iyon bataryayı yerleştiriniz.  
Kontaktların doğru yönde takıldığından emin olunuz.
3. Daha sonra batarya kapağını takınız

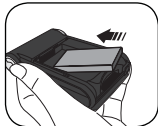

## Bataryayı Şarj Etme

İlk kullanımda bataryayı 8 saat şarj ediniz.

1. Kabloyu bağlayınız.  
AC adaptörün bir ucunu kameranın 5V girişine diğer ucunu prize takınız.

YA DA

USB kablusunun bir ucunu kameranın USB portuna diğer ucunu bilgisayara bağsayınız. Kameranın kapalı olduğundan emin olunuz.

2. Şarj LED'i kırmızı olduğunda şarj başlamıştır.
3. Şarj işlemi yarım bırakılır ya da batarya dolarsa, LED yeşil yanacaktır.

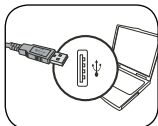
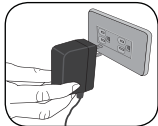
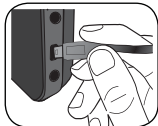

❗ Bataryayı şarj etmek için bilgisayar kullanıyorsanız, kamerayı açmamalısınız, bu durumda şarj işlemi duracaktır.

## Hafıza Kartını Takma

Hafıza kartını takma;

- (1) LCD monitörü açınız.
- (2) SD kart kapağını kaydırınız.
- (3) Kart yuvaya yerleşinceye kadar hafif bir şekilde itiniz.

Hafıza kartını çıkarmak için, kartı hafifçe itiniz, Kart dışarı doğru gelecektir. Daha sonra kartı çekiniz.

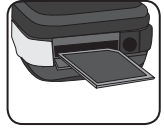
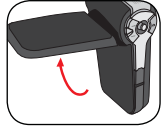

## Kamerayı Açma/Kapatma

LCD monitörü açma ya da güç tuşuna 1 saniyeliğine basılı tutma kamerayı açacaktır.

Kamerayı kapatmak için, güç tuşuna basılı tutunuz ya da LCD monitörü kapatınız.

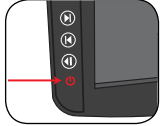
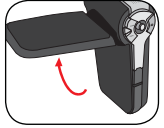

- ❗ Güç tuşuna bastığınız halde kamera açılmadıysa, aşağıdaki durumları kontrol ediniz:
  1. Batarya doğru bir şekilde takılmamıştır.
  2. Bataryada yeterli güç yoktur.
- ❗ Kamera uzun süre pasif durumda ise, otomatik kapanma ayarından dolayı otomatik olarak kapanacaktır.

## ● Dil Ayarı

1. Kamerayı açınız.
2. Mod menüsüne girmek için MODE tuşuna basınız.
3. Ayar modunu seçmek için Joysticki kullanınız.  
Menü ekranına girmek için ise OK tuşunu kullanınız.
4. Dil seçeneğini seçmek için Joysticki kullanınız.  
Onaylamak için ise OK tuşuna basınız.
5. Dil seçimi için joysticki aşağı/yukarı hareket ettiriniz.
6. Ayarınızı onaylamak için OK tuşuna basınız.

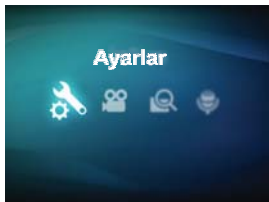

## ● Zaman Ayarı

1. Kamerayı açınız.
2. Mod menüsüne girmek için MODE tuşuna basınız.
3. Ayar modunu seçmek için Joysticki kullanınız.  
Menü ekranına girmek için ise OK tuşunu kullanınız.
4. Tarih/saat seçeneğini seçmek için Joysticki kullanınız.  
Onaylamak için ise OK tuşuna basınız.
5. Alanlar arasında geçiş için joysticki sağa/sola, değerleri  
değerleri girmek için ise aşağı/yukarı hareket ettiriniz.
6. Ayarınızı onaylamak için OK tuşuna basınız.

## LCD Simgeleri

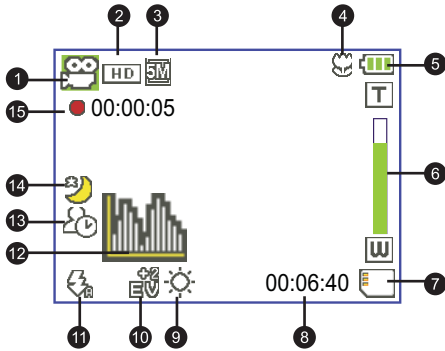

- |                        |                      |
|------------------------|----------------------|
| 1 Mod simgesi          | 9 Beyaz dengesi modu |
| 2 Video çözünürlüğü    | 10 Pozlama modu      |
| 3 Resim çözünürlüğü    | 11 Flash modu        |
| 4 Makro modu           | 12 Histogram modu    |
| 5 Batarya ömrü         | 13 Zamanlayıcı modu  |
| 6 Zoom ratio indicator | 14 Gece çekim modu   |
| 7 Takılı SD kart       | 15 Kayıt süresi      |
| 8 Kalan kayıt süresi   |                      |

1 HD(720P) video çözünürlüğü ayarlandığı zaman, LCD 16:9 oranında görüntüleyecektir.

1 D1 (480P) ya da CIF video çözünürlüğü ayarlandığı zaman, LCD 4:3 oranında görüntüleyecektir. ( Detay için sayfa 7'ye bakınız.)

# Temel İşlemler

## ● Video Klip Kaydı

1. Odak ayarını uygun olarak yapınız. Normal olarak, çok fazla çekim şartlarında odak (▲) ayarınızı yapabilirsiniz. Yalnız yakın çekimler için ise (▼) modunu seçiniz.

**Not: Kayıt yapmadan önce, hafıza kartınızın takılı olduğundan emin olunuz.**

▲	50cm ~ ∞ (20" ~ ∞)
▼	30cm ~ 50cm (12" ~ 20")



2. Ekranı yakınlaştırmak/uzaklaştırmak için Zoom tuşunu aşağı yukarı hareket ettiriniz. Dijital büyütme 4X'tir.
3. Kaydı başlatmak için Kayıt tuşuna basınız.
4. Kaydı durdurmak için tekrar kayıt tuşuna basınız.

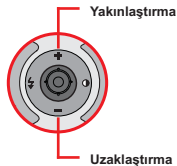

- ❗ Zoom fonksiyonu ayrıca kayıt sırasında da etkindir.
- ❗ Sürekli kullanım ya da kayıt durumunda, kameranın yüksek performansına bağlı olarak ısınması oldukça normal bir durumdur.

# Fotoğraf Çekme

1. Odak ayarını uygun olarak yapınız. Normal olarak, çok fazla çekim şartlarında odak (👤) ayarınızı yapabilirsiniz. Yalnız yakın çekimler için ise (👁) modunu seçiniz.

**Not: Çekim yapmadan önce, hafıza kartınızın takılı olduğundan emin olunuz.**

👤	50cm ~ ∞ (20" ~ ∞)
👁	30cm ~ 50cm (12" ~ 20")



2. Görüntüyü yakınlaştırmak/uzaklaştırmak için Zoom tuşunu aşağı yukarı hareket ettiriniz. Dijital büyütme 4X'tir

⚠ Gereklili ise diğer gelişmiş ayarları yapınız.

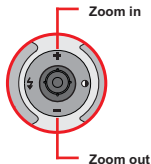

3. Resmi çekmek için çekim tuşuna basınız.

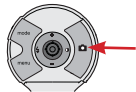

⚠ Sensörün çekim özelliğinden dolayı, farklı çözünürlük ayarlarına bağlı olarak LCD ekran çekim görüntü oranı farklılık gösterecektir.

Video çözünürlüğü	Önizleme	Resim çekme ve odaklama
HD(1280x720)	16:9 oranı 	4:3 oran 
D1(720x480)	4:3 oran 	4:3 oran 
CIF(352x288)		

## ● Ses Klibi Kaydı

1. Kamerayı açınız.
2. Mod menüsüne girmek için MODE tuşuna basınız.
3. Ses kaydedici bölümünü seçmek için Joystick kullanınız.  
Menüyü görüntülemek için OK tuşuna basınız.
4. Kaydı başlatmak için Kayıt tuşuna basınız.
5. Kaydı durdurmak için yine kayıt tuşuna basınız.

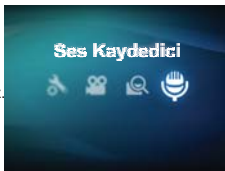

## ● TV Programı Kaydı

Dijital video kaydı AV-IN kablosu yardımıyla TV programlarını kaydetmenizi sağlar.

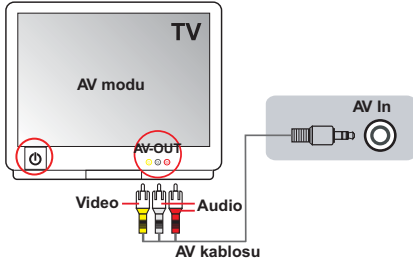



1. TV ya da DVD oynatıcınızı açınız.
2. AV kablosunu TV ya da DVD oynatıcınızın AV-Out terminaline bağlayınız. (TV ya da DVD oynatıcınızın kullanma kılavuzuna bakınız.)
3. Kamerayı açınız.
4. AV kablosunun ses ve video girişlerini TV 'AV-OUT' kısmına takınız. (Sarı/beyaz/kırmızı)
5. AV kablosunun diğer ucunu kameranın "AV In" portuna bağlayınız. Ekrana gelecek olan uyarıda, 'AV-IN' seçeneğini seçiniz.
6. TV ya da DVD oynatıcınızın ekranında oynayan görüntünün, kameranın LCD ekranında da oynadığından emin olunuz.
7. Kaydı başlatmak için Kayıt tuşuna basınız.
8. Kaydı durdurmak için tekrar Kayıt tuşuna basınız.



# Kayıtları Oynatma

1. MODE tuşuna basınız ve Josytisk ile İşlerim modunda geliniz. ya da LCD monitörün solundaki Play/Pause (▶) tuşuna basınız.
2. İşlerim bölümünde üç klasör vardır; Video, Resim, Ses. Bu seçeneklerden birini seçiniz ve OK tuşuna basınız.
3. Oynatma modundaki işlemler;

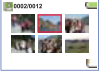

Dosya Tipi	Yapılışı	İşlem
İndeks modu 	İndeks modu ve tam ekran modu arasında geçiş	İndeks modundan tam ekran moduna geçiş için OK tuşuna, tam ekran modundan index moduna geçiş için MENU tuşuna basınız.
Tam ekran modu 	Dosyalar arasında geçiş	1. İndeks modunda seçim çubuğunu hareket ettirmek için joysticki kullanınız. 2. Tam ekran modunda sağ/sol hareket için joysticki kullanınız.
Video & Ses	Oynatmayı başlatma	Tam ekran modunda, seçilen dosya otomatik olarak oynatılacaktır.
	Bekletme/Oynatmaya devam etme	Oynatma/bekletme sırasında OK tuşuna basınız.
	Ses seviyesini ayarlama	Oynatma sırasında aşağı/yukarı hareket için joysticki kullanınız.
	Oynatmayı durdurma	Oynatma sırasında MENU tuşuna basınız.
	Önizleme ekranına dönme	Çekim tuşuna basınız.
	İleri alma	Oynatma sırasında sonraki (▶) tuşuna basınız. Durdurmak için Oynat/beklet (▶) tuşuna basınız.
	Geri alma	Oynatma sırasında sonraki (◀) tuşuna basınız. Durdurmak için Oynat/beklet (▶) tuşuna basınız.
	Sonraki dosya seçimi	Bekletme/durdurma sırasında, (▶) tuşuna basınız.
Önceki dosya seçim	Bekletme/durdurma sırasında, önceki (◀) tuşuna basınız.	
Resim	Zoom in/out	Aşağı/yukarı hareket için joysticki kullanınız.
	Kilit/Zoom oranını bırakma	Zoom oranınız 1.0x'den büyük ise, OK tuşuna basınız.
	Büyütülmüş resim üzerinde gezinme	Zoom oranında iken, joysticki kullanarak resim üzerinde gezinebilirsiniz.

# ● Kayıtları Bilgisayarda Oynatma

## ▶ Program Kurulumu

Kaydedilen dosyalar .mov formatındadır ve bu yüzden, kayıtlarınızı bilgisayarınızda izlemeniz için bazı özel programlara ihtiyacınız vardır. İlk olarak bilgisayarınızın QuickTime 7.0'a sahip olduğundan emin olunuz. Eğer yok ise, aşağıdaki kurulum

QuickTime 7.0 player programını aşağıdaki siteden indiriniz:  
<http://www.apple.com/quicktime/download/win.html>

### YA DA

CD içindeki HD-DV COZUCU programını kurunuz.  
(\*HD-DV COZUCU kamera ile kaydedilen .mov dosyalarını oynatmak için tasarlanmıştır.)

## ▶ Bilgisayara Bağlanma ve Dosyaları Kaydetme

Programı doğru bir şekilde kurduktan sonra, aşağıdaki prosedürleri uygulayınız.

1. Kamerayı açınız.
2. Kamerayı (SD kart takılı iken) USB kablosu ile bilgisayara bağlayınız.
3. Bir diyalog penceresi göreceksiniz. Open folder to view files, dosyaları görüntülemek klasörü açınız ve OK seçeneklerine tıklayınız.
4. Diyalog penceresi otomatik olarak görünmez ise, bilgisayarım ve Çıkarılabilir Disk kısımlarına tıklamalısınız.
5. DCIM dosyasına iki kez tıklayınız.
6. 100MEDIA dosyasına iki kez tıklayınız.
7. İsteddiğiniz dosyaları kopyalayıp, istediğiniz yere kaydedebilirsiniz.

## Kamerayı Tv'ye Bağlama

Gerçek zamanı görüntü elde etmek için AV kablosu yardımıyla, kamerayı Tv'ye bağlamak için aşağıdaki talimatlara bakınız. Çekmiş olduğunuz video kayıtlarını ve resimlerinizi TV ekranınızda izleyebilirsiniz.

## Kamerayı HDTV' ye Bağlama

HD TV ile bahsedilen, dahili komponent giriş portları olan HDTV'dir. Bu bağlantı yapıldığı zaman HD(720P) yüksek çözünürlük kalitesi elde edilir.

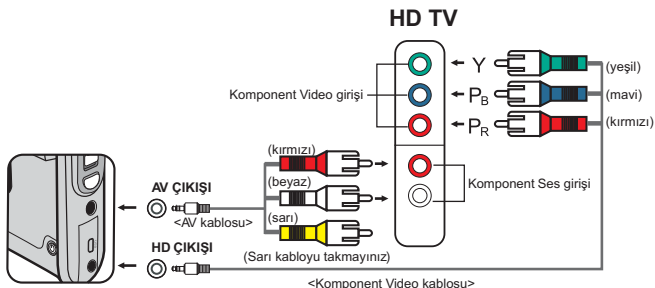

1. HD Tv'yi açınız.
2. Kamerayı açınız.
3. Komponent video kablosunun bir ucunu HDTV portuna( Komponent Video Girişi),diğer ucunu ise kameranın HD çıkış portuna takınız.
4. AV kablosunun bir ucunu HDTV (komponent ses girişi) portuna diğer ucunu ise kameranın AV çıkışına takınız. (Sarı konnektörü HDTV'nin AV-IN girişine takmayınız.)
5. HD Tv'de giriş geçiş moduna basınız ve "Component Input" kısmını seçiniz.

- ! HDTV'ye bağlı iken, HD çözünürlüklü klip kaydediyorsanız, TV ekranı video çözünürlüğünü bit oranına bağlı olarak D1(480P) boyutuna düşürecektir. Fakat kaydedilen dosya HD (720P) olarak kalacak, değişiklik olmayacaktır.
- ! Tv'ye bağlandığınız zaman, zoom fonksiyonu aktif olmayacaktır.

## ▶ Kamerayı Standart Tv'ye Baęlama

TV = Geleneksel CRT TV

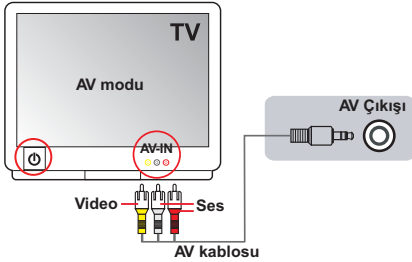

1. Tv'yi açınız ve Tv'yi AV moduna getiriniz.
2. AV kablosunun ses ve video ucunu Tv'nin AV-IN soketine baęlayınız.  
(sarı/beyaz/kırmızı)
3. Kamerayı açınız.
4. AV kablosunun dięer ucunu kameranın AV out portuna takınız. Ekrana gelen pencerede AV OUT kısmını seçiniz.

# Gelişmiş İşlemler

## ● Menü Çalışması

Menü seçenekleri kamera ayarlarını daha iyi yapabilmeyi sağlar. Aşağıdaki tabloda menü işlemlerinin detayları verilmiştir.

Yapılış	İşlem
Menüyü görüntüleme	<b>MENU</b> tuşuna basınız.
Seçim çubuğunu taşıma	Aşağı/ yukarı hareket için <b>Joystick</b> 'i kullanınız.
Altmenüye girme/ seçimi onaylama	<b>OK</b> tuşuna basınız.
Menüden çıkış/üst menüye geçiş	Alt menüde <b>MENU</b> iken tuşuna basınız.

## ● Kamera Modunda Menü Seçenekleri

Cihazı açınız → Menü tuşuna basınız.





Madde	Seçenek	Tanım
Video çözünürlüğü	HD	Video çözünürlüğü HD (1280x720 piksel) olarak ayarlanır.
	D1	Video çözünürlüğü D1 (720x480 piksel olarak ayarlanır.
	CIF	Video çözünürlüğü CIF (352x240 piksel)olarak ayarlanır.
Resim çözünürlüğü	3M	Resim çözünürlüğü 3 mega piksel olarak ayarlanır.
	5M	Resim çözünürlüğü 5 mega piksel olarak ayarlanır.
	8M	Resim çözünürlüğü 8 mega piksel olarak ayarlanır.
Gece çekimi	Açma/Kapatma	Bu ayar ile karanlık ortamlarda da çekim yapabilirsiniz. Karanlık ortamlarda çekim yaparken yalnızca deklanşör hızı biraz düşecektir. Elinizin titreşiminden oluşacak bulanıklığı önlemek için tripod kullanmanızı tavsiye edilir. Not: Gece çekiminde gürültü artar.
Beyaz Dengesi	Otomatik	Kamera otomatik olarak beyaz dengesini ayarlar.
	Güneşli	Bu ayar güneşli havalarda dışarı çekimi için uygundur.
	Bulutlu	Bu ayar bulutlu havalarda ya da gölgeli ortamlarda yapılan çekimler için uygundur.
	Floresan	Bu ayar floresan lambası altındaki iç mekan çekimleri için uygundur.
	Lamba	Bu ayar akkor lamba altındaki iç mekan çekimleri için uygundur.

## Fotoğraf Modunda Menü Seçenekleri

Madde	Seçenek	Tanım
Flash Strobe	Açık	Her çekim için flaş serbesttir.
	Otomatik	Işığın yetersiz olduğu bölgelerde flaş otomatik yanacaktır.
	Kapalı	Flaş aktif değildir.
Efekt	Normal	Doğal renkler ile çekim yapılır.
	S&B	Siyah-beyaz mod ile çekim yapılır.
	Klasik	Kahverengi tondaki renk ile çekim yapılır.
Pozlama	-2~+2	Önizleme görüntüleri çok parlak ya da karanlık görüldüğü zaman daha iyi efekt elde etmek için manuel olarak poz ayarı yapılabilir. Pozitif değerler, görüntüyü normalden daha parlak, negatif değerlerise daha karanlık gösterecektir.
Zamanlayıcı	Açık/Kapalı	Zamanlayıcı açma/kapatma Zamanlayıcı açılıp kapandıktan sonra, kamera çekim tuşuna basıp kayda başlamadan önce 10 saniyelik bir gecikmeye sahiptir.
Histogram	Açık/Kapalı	Ekranda resim histogram görüntüsünü aktif/pasif etme
Simge	Açık/Kapalı	OSD simgelerinin ekranda görülmesini aktif/pasif etme

## Oynatma Modunda Menü Seçenekleri

Kamerayı açma →MODE tuşuna basma →İşlerim moduna gelmek için Joystick kullanma  
→ Video, Resim, Ses klasörünü seçme → OK tuşuna basma → MENU tuşuna basma

Madde	Seçenek	Tanım
 Birini Sil	Evet/hayır	Geçerli dosyayı silme.
 Tümünü Sil	Evet/hayır	Hafızada kayıtlı olan bütün resim ve videoları sil
 Slayt Gösterisi/ Video oynatma	-	Kameragörüntüleri sırası ile görüntüleyecektir. Slayt gösterisini durdurmak için OK tuşuna basınız.
 Kilit	Evet/hayır	Tekli, çoklu ya da bütün dosyalar kilitlenebilir. Kilitli bir dosya silme fonksiyonu ile silinemez. Formatlama işleminde ise kilitli ya da kilitsiz bütün dosyalar silinecektir.

\* Kamerada dosya yok ise, hiçbir seçenek görülmecektir.

# Ayar Modunda Menü Seçenekleri

Cihazı açınız → MODE tuşuna basınız →Ayar (  ) modunu seçiniz →OK tuşuna basınız.





Madde	Seçenek	Açıklama
Tarih-Saat	-	Tarih-saat ayarı
Tuş Sesi	Açık/Kapalı	Tuş sesi aktif/pasif
Titreşim	50Hz	Titreşim frekansı 50Hz* ayarlanır.
	60Hz	Titreşim frekansı to 60Hz* ayarlanır. .
TV-Çıkışı	NTSC	TV sistemi NTSC'ye uygun olarak ayarlanır. Bu seçenek Amerika Tayvan, Japonya ve Kore bölgeleri için geçerlidir.
	PAL	TV sistemi PAL'e uygun olarak ayarlanır. Bu seçenek Almanya, İngiltere, İtalya, Hollanda, Çin, Japonya ve Hong Kong için geçerlidir.
Simge	Açık/Kapalı	Ekrandaki OSD simgelerini aktif/pasif yapma.
LCD Parlaklığı	-2~+2	LCD parlaklık ayarı. Pozitif değerler ekranı parlak yapar; Negatif değerler ise LCD parlaklığını azaltır.
Format	Evet	Depolama ortamını formatlama. Depolama ortamındaki bütün veriler silinecektir.
	Hayır	İşlemi iptal etme.
Oto Kapanma	Kapalı	Otomatik kapanma fonksiyonu kapalı.
	1 dk	1 dakika boyunca, kamera pasif durumda ise otomatik olarak kapanacaktır.
	3 dk	3 dakika boyunca, kamera pasif durumda ise otomatik olarak kapanacaktır.
	5 dk	5 dakika boyunca, kamera pasif durumda ise otomatik olarak kapanacaktır.
Dil	-	OSD için kullanmak istediğiniz dili seçmenize izin verir.
Varsayılan	Açık	Fabrika ayarları yüklenir. Geçerli olan bütün ayarlarının iptal edilecektir.
	Kapalı	İşlem iptal edilir.

## ● Ayar Modunda Menü Seçenekleri

\* Frekans ayar tablosu:

<b>Bölge</b>	England	Germany	France	Italy	Spain	Netherlands	Russia
<b>Ayar</b>	50Hz	50Hz	50Hz	50Hz	50Hz	50Hz	50Hz
<b>Bölge</b>	Portugal	America	Taiwan	China	Japan	Korea	Thailand
<b>Ayar</b>	50Hz	60Hz	60Hz	50Hz	50/60Hz	60Hz	50Hz

## ● Batarya Durum Simgesi

Simge	Tanım
	Batarya dolu
	Orta durumda batarya
	Düşük batarya * Flash stroskobu ve LED ışığı görünecektir."
	Boş batarya

**Not:** Güç kaybını önlemek için bataryanın tam olarak boşaldıktan sonra değiştirilmesi tavsiye edilir.



## ● Batarya Ömrü

Resim Çekimi	Video klip
Çekim sayısı	Kayıt süresi (dakika)
200	90
* Her 30 saniye çekim ** flash kapalı *** Çözünürlük 5M (2592x1944)	* Çözünürlük HD (1280x720 pixels)

**Not:** Bu tablo yalnızca referans içindir. Gerçek batarya süresi batarya şarj seviyesine ve tipine bağlı olarak farklılık gösterir.

## ● Depolama Kapasitesi

Hafıza	Video (dakika)			Resim Çekimi		
	HD	D1	CIF	8M	5M	3M
SD kart (256MB)	7	18	40	95	145	230
SD kart (512MB)	15	36	80	190	290	460
SD kart (1GB)	30	72	160	380	580	920
SD kart(2GB)	60	144	320	770	1160	1840
SD kart (4GB)	120	288	640	1540	2320	3680

**Not:** Gerçek kapasite değerleri renk dengesine ve etraftaki nesnelerin hareketlerine bağlı olarak farklılık gösterebilir ( $\pm 30\%$ )

## ● Teknik Özellikler

Madde	Açıklama
Model	5 Mega-piksel kamera
Görüntü sensörü	5 Mega (2592x1944 piksel)
Çözünürlük	Resim Çekimi: 3M/5M/8M 1280x720 (HD) 720x480 (D1) 352x240 (CIF)
Lens	Sabit lens (F3.0; f=7.45mm)
Dosya Formatı	MOV, JPEG, WAV
Video çerçeve oranı	1280x720, up to 30fps 720x480, up to 30fps 352x240, up to 30fps
Harici hafıza	SD/MMC kart ( 32GB kadar SDHC)
LCD ekran	2.4" LCD
Dijital zoom	4X
TV çıkışı	HDTV Komponent çıkış, NTSC/PAL sistem desteği
Arayüz	USB 2.0
Mikrofon	Var
Hoparlör	Var
Gece çekimi	Var (Video ve fotoğraf çekimi modlarında)
Batarya	NP60 uyumlu Li-ion şarj edilebilir batarya

**Not:** Teknik özellikler haber verilmeksizin değiştirilebilir.

## ● Sistem Gereksinimleri

Sistem gereksinimleri farklı çözünürlüklerde farklıdır:

Video Çözünürlüğü	PC sistem gereksinimleri
HD (1280x720) @30fps	OS = Windows XP SP2, Vista ya da daha üstü (QuickTime 7.0 ya da daha üstü) CPU = Pentium 4 3.0GHz ya da daha üstü Sistem RAM'İ = 512MB (1GB tavsiye edilir) Ekran kartı = 256 MB RAM ile nvidia Geforece 7600 ya da ATI X1600 ya dadaha üstü
D1 (720x480) @30fps	OS = Windows 2000/XP, Vista ya da daha üstü (QuickTime 7.0 ya da daha üstü)
CIF (352x240) @30fps	CPU = Pentium 4 1.5GHz ya da daha üstü Sistem RAM = 256MB (512MB ya da daha üstü tavsiye edilir). Ekran kartı = 64MB (128MB ya da daha üstü tavsiye edilir.)

# Ekler

## ➤ ArcSoft Digital Theatre™ İçin Talimatlar

### Tanıtım

ArcSoft Digital Theatre oldukça yüksek kalitede bir medya oynatıcı programıdır.

### Program kullanımı

Mümkün olan bütün tuşların ve kontrollerin özetlerini burada bulabilirsiniz.

Menü formatında, kontrollerin çoğuna ulaşmak için video ekranında sağ-tıklama yapabilirsiniz.



#### ■ Temel Kontroller

	Oynat
	Durdur
	Beklet
	Önceki bölüm
	Sonraki bölüm
	Geri alma
	İleri alma

#### ■ Araç Çubuğu



	Kaynak seçimi
	Çıkarma/Kapatma
	Ayar
	Resim çekme

#### ■ Menü, Bölüm ve Genişletilmiş Tuşlar

	Menü	Bütün DVD menüsü görüntülenir.
	Bölüm	Bütün DVD bölümleri görüntülenir.
	Genişletilmiş	Opens subpanels for accessing secondary DVD/VCD navigation controls or video/audio settings.

#### ■ Yardım, gizleme, ekleme tuşları



	Yardım	Yardım dosyası açılır.
	Gizleme	Ana kontrol panelini saklar.
	Ekleme	Ana kontrol panelini oynatma ekranına ekler. Ayırmak için tekrar aynı tuşa tıklayınız.

# ArcSoft TotalMedia™ Studio MV İçin Talimatlar

## Tanıtım

ArcSoft TotalMedia™ Studio MV'ye hoşgeldiniz,eğlenceli ve kolay kullanımlı bu program sizi şaşırtacaktır.

## Medya Elde Etme

İlk adım, içermesini istediğiniz medyaları seçme ve oluşturma işlemini yapmadır.

### ■ Medya dosyalarını takma

İlgili tuşa tıklayarak, video klipleriniz için sisteminizde gezinebilirsiniz ve filmlerinizi ekleyebilirsiniz. Seçtiğiniz her bir dosya ayrı bir bölüm olarak eklenir. Özel bir bölüm ismini girmek için, bölüm başlığına iki kez tıklamalısınız.

### ■ Kesme/yazma

Bu bölüm projenize ekleyeceğiniz, videonun başlangıç ve bitiş noktasını belirlemenizi sağlar. Ayrıca video çerçevelerini belirterek, birer bölüm olarak kullanabilirsiniz. Standart oynatma kontrolleri, videoyu kesmek için kullanılabilir.

1. Kesmek istediğiniz bölümün başına geçmek için görüntüleme kontrollerini kullanınız.(Oynat/beklet/ileri alma/ geri alma)  
**Not** : 10 dakikadan daha uzun olan videolar için, zaman çubuğunun altında geçerli video pozisyonunu simgeleyecek "seek" çubuğu görülür.
2. "Mark In" tuşuna basınız.
3. Kesmek istediğiniz bölümün sonuna gelmek için, görüntüleme kontrollerini kullanınız.
4. Videonuzdan kesilecek bölgeyi tanımlamak "Mark Out" için kısmına tıklayınız.

**Not** : 1-4 adımlarını tekrarlayarak videonun birçok bölümünü kaldırabilirsiniz.

- Herhangi bir hata yaparsanız ileri ve geri tuşlarını kullanınız.
- Kesilen bölgeyi temizlemek ve normal video uzunluğuna dönmek için "Clear All" kısmına tıklayınız.
- "Go to" tuşu zamanlayıcıda iler ya da geri düzenleme için kullanılır.

- Menü Tuşu olarak ayarlama

Oynat/Beklet kontrollerini kullanarak, bölüm tuşunuz için kullanmak istediğiniz sahneye geldiğiniz zaman Beklet'e basınız. Bölümü görüntülemek için yön tuşuna tıklayınız.

- Birleřtirme

Bu fonksiyon birden fazla video klipi birleřtirmenizi saęlar.

- Export

Video ayar parametreleri iin seenekler sunar ve daha sonra bir dosya olarak saklar.

#### ■ Yeni Medya Dosyası Oluřturma

Seilen medya dosyasına yeni bir alt menü ya da yazı katmanı eklemenizi saęlar.

- Altmenü

Seilmiş menüler iinde yeni bir alt menü oluřturma.

- Yazı

Seilmiş slayta yazı ekleme, menü bařlıęına giriř yaptığınız zamandaki gibi aynı seeneklere sahip olacaksınız.

## **Tasarım**

Bu adımda, bakmak iin film menüsüne nasıl bakacaęınızı deęiřtirebilirsiniz. Arkaplan tasarımını ierir, kendi filminizi ve bölüm bařlıęını koyma, bölüm tuřlarını eniden düzenleme.

## **Önizleme/Oluřturma**

Disk oluřturmak iin ařaęıdaki adımları takip ediniz:

#### ■ Önizleme

Disk oluřturmadan önce önizleme iin, ekranın altındaki kontrol tuřlarını kullanınız.

#### ■ Oluřturma

Disk oluřturmak iin hazır olduęunuz zaman, "Burn" tuřuna tıklayınız, "Produce"(oluřturma) penceresi görülecektir:

- Disk iin bir isim giriniz.
- Kullanmak istedięiniz TV standartını seiniz. (USA ya da Japonya iin NTSC, Avrupa ya da Çin iin PAL).
- Oluřturacaęınız videoyu saklayacaęınız yeri belirleyiniz, disk burner'ı ya da hard disk seiniz.

## 欢迎使用：

亲爱的使用者您好，感谢您对本公司产品的支持与爱护。

这套产品为历经多时研发与努力的结果，相信能为您提供满意的使用品质。希望这本手册能帮助您了解本产品的操作方式，并敬祝您使用愉快。

## 安全注意事项：

1. 本产品为精密仪器，请勿摔砸、碰撞或拆卸本产品，以免造成保修失效。
2. 请保持产品干燥以避免水气破坏电子零件。
3. 请勿将产品置于高温或阳光直接曝晒的场所，以免造成损坏。
4. 请小心使用本产品，避免机身遭强烈撞击。
5. 为了安全起见，请勿在暴风雨或打雷时使用本产品。
6. 请勿同时使用不同品牌的电池，以避免因电池种类不同而造成严重损坏。
7. 长时间不使用时请将电池取出，以避免因电池腐蚀而损坏机身。
8. 假如电池有变形或漏液现象，请立即取出电池。
9. 请使用本公司提供的附件，以避免发生规格不符的情形。
10. 请避免让幼儿玩耍本产品，以免发生误食或触电危险。

## FCC 符合性声明：

本设备符合 FCC 规则第 15 部分的要求。其操作符合下面两个条件：(1) 本设备不会产生有害干扰；(2) 本设备必须承受任何接收到的干扰，包括可能导致意外操作的干扰。

本设备经检测，符合 FCC 规则第 15 部分关于 B 类数字设备的限制要求。这些限制旨在为在居住区安装提供合理防护以免发生有害干扰。本设备会产生、使用和辐射无线电频率能量，如果不按照指导说明进行安装和使用，可能会对无线电通讯造成有害干扰。

但是，不能保证在特定安装条件下不会产生干扰。如果本设备确实对无线电或电视接收造成干扰（可以通过关闭然后打开设备电源来确定），我们希望用户采取下面一项或多项措施来消除干扰：

- 调整接收天线的方向或位置。
- 使本设备远离接收器。
- 将本设备与接收器分别插入电路不同的电源插座。
- 咨询经销商或无线电/电视专业技术人员以听取建议。

请注意：若未经符合性负责方的明确许可而对设备进行任何变更或修改，会导致您失去操作此类设备的资格。



当本设备达到使用寿命时，切勿将其与普通家庭垃圾一起丢弃，而应将其送至正式的回收点进行回收，以保护环境。



# 目录

准备使用 .....	1
摄像机各部名称.....	1
安装电池 .....	2
电池充电 .....	2
插入存储卡（选配件） .....	3
打开/关闭摄像机电源 .....	3
设置语言 .....	4
设置时间 .....	4
操作画面图示 .....	5
基本操作 .....	6
录制动画剪辑 .....	6
拍摄静态照片 .....	7
录制语音剪辑 .....	8
录制电视节目 .....	9
播放录制内容 .....	10
在计算机上播放录制内容 .....	11
将摄像机连接到电视 .....	12
高级操作 .....	14
菜单操作 .....	14
相机模式下的菜单项目 .....	14
播放模式下的菜单项目 .....	15
系统设置模式下的菜单项目 .....	16
电池电量图示 .....	17
电池使用时间 .....	18
存储容量 .....	18
规格 .....	19
系统要求 .....	20
附录 .....	21
▶ ArcSoft Digital Theatre™ 使用说明 .....	21
▶ ArcSoft TotalMedia™ Studio MV 使用说明 .....	22



# 准备使用

## ● 摄像机各部名称

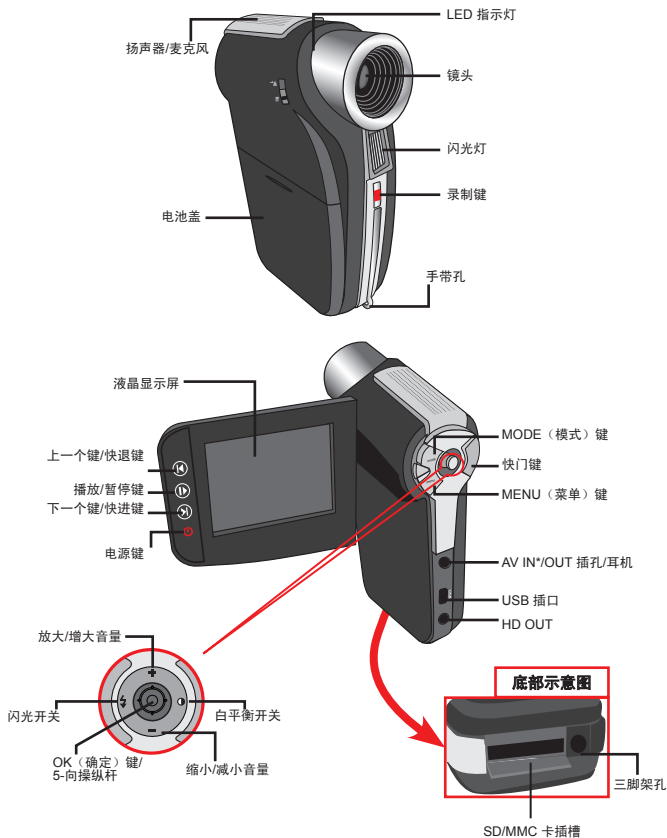

★ 仅针对特定型号。关于详细规格信息，请参见包装箱上的标注。

## ● 安装电池

1. 按照箭头所示的方向打开电池盖。
2. 将锂离子电池装入电池仓中。请注意：电池上方的金属极片必须与仓中的金属接点对齐。
3. 电池安装完毕后，重新盖上电池盖。

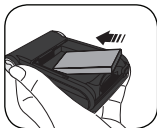

## ● 电池充电

第一次使用之前，请至少对电池充电 8 个小时。

1. 连接线缆。  
将附带的交流适配器的一端连接到摄像机上的 USB 端口，另一端连接到墙壁插座。

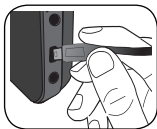

或者

将附带的 USB 线的一端连接到摄像机上的 USB 端口，另一端连接到开机的计算机。确保摄像机处于关机状态。

2. 充电 LED 指示灯变成红色，开始充电。
3. 充电被中断或者电池充电完毕后，充电 LED 指示灯变成绿色。

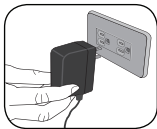

或者

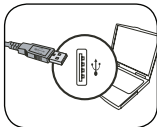

❗ 使用计算机对电池充电时，不要打开摄像机电源，否则将停止充电。

## ● 插入存储卡（选配件）

如要插入存储卡，请执行下列步骤：

- (1) 打开液晶显示屏。
- (2) 打开 SD 卡盖。
- (3) 按照如图所示的方向轻轻地往里推卡，直至卡到达插槽底部。

如要取出存储卡，请稍微用力按压卡顶端，使其弹出一部分，然后从插槽中取出卡。

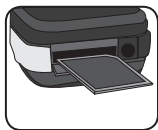
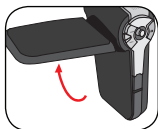

## ● 打开/关闭摄像机电源

打开液晶显示屏或按住电源键 1 秒钟，即可打开摄像机电源。

如要关闭摄像机电源，请按住电源键 1~3 秒钟或者关闭液晶显示屏。

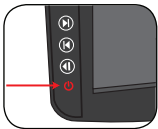
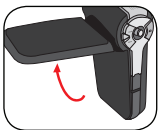

- ❗ 如果按电源键后摄像机电源没有打开，请检查：
  1. 电池是否正确安装在摄像机中。
  2. 电池剩余电量是否充足。
- ❗ 如果摄像机闲置超过一段时间，可能会因为超过“自动关机”的设定时间而自行关机。

## ● 设置语言

1. 打开摄像机电源。
2. 按 **MODE**（模式）键进入**模式**菜单。
3. 使用**操纵杆**开关选择**系统设置**模式，然后按 **OK**（确定）进入菜单屏幕。
4. 使用**操纵杆**选择**系统语言**项目，然后按 **OK**（确定）进行确认。
5. 向上/向下移动**操纵杆**选择一种语言。
6. 完成后，按 **OK**（确定）确认设置。

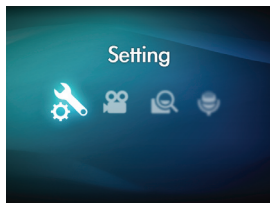

## ● 设置时间

1. 打开摄像机电源。
2. 按 **MODE**（模式）键进入**模式**菜单。
3. 使用**操纵杆**开关选择**系统设置**模式，然后按 **OK**（确定）进入菜单屏幕。
4. 使用**操纵杆**选择**时间设定**项目，然后按 **OK**（确定）进行确认。
5. 向上/向下移动**操纵杆**调整值。向左/向右移动**操纵杆**切换项目。
6. 完成后，按 **OK**（确定）确认设置。

## ● 操作画面图示

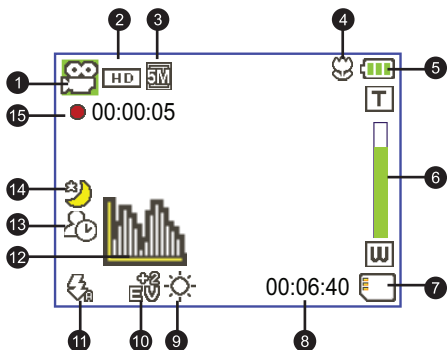

- |            |          |
|------------|----------|
| 1 模式图标     | 9 白平衡模式  |
| 2 摄像分辨率    | 10 曝光模式  |
| 3 拍照分辨率    | 11 闪光模式  |
| 4 微距模式     | 12 直方图模式 |
| 5 电池电量     | 13 自拍模式  |
| 6 变焦倍数指示条  | 14 夜景模式  |
| 7 已插入 SD 卡 | 15 录制时间  |
| 8 剩余录制时间   |          |

- ❗ 当摄像分辨率设成 HD (720P) 时，液晶屏以 16:9 格式显示。
- ❗ 当摄像分辨率设成 D1 (480P) 或 CIF 时，液晶屏以 4:3 格式显示。  
(有关的详细说明，请参见第 7 页。)

# 基本操作

## ● 录制动画剪辑

1. 将焦距设在适当的设置。一般而言，在大多数拍摄情况下可以将焦距设在 (▲)。 (▼) 仅在近距离拍摄时使用。

**注意：请确保在录制之前插入存储卡。**

▲	50cm ~ ∞ (20" ~ ∞)
▼	30cm ~ 50cm (12" ~ 20")



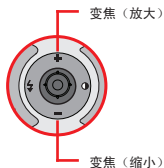

2. 向上或向下移动**变焦**键放大或缩小屏幕。数码放大倍数是 4 倍。
3. 按录制键开始**录制**。
4. 再按一次**录制**键停止录制。





- ❗ 在录制期间也可以使用变焦功能。
- ❗ 由于高性能原因，此摄像机在连续使用/录制后会略微发热，这是正常现象。

## ● 拍摄静态照片

1. 将焦距设在适当的设置。一般而言，在大多数拍摄情况下可以将焦距设在 (  )。(  ) 仅在近距离拍摄时使用。

**注意：请确保在录制之前插入存储卡。**

	50cm ~ ∞ (20" ~ ∞)
	30cm ~ 50cm (12" ~ 20")



2. 向上或向下移动**变焦**键放大或缩小屏幕。数码放大倍数是 4 倍。

❗ 必要时可以调整其它高级设置。

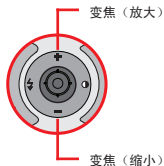

3. 按**快门**键拍摄静态照片。

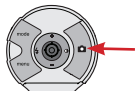

❗ 由于传感器捕获特性的原因，拍摄静态照片时的 LCD 预览和比例会因摄像分辨率设置不同而存在差异。  
当摄像分辨率不同时，应设置相机的图像捕获。

摄像分辨率	预览	拍摄照片和对焦
HD(1280x720)	16:9 比例 	4:3 比例 
D1(720x480)	4:3 比例 	4:3 比例 
CIF(352x288)		

## ● 录制语音剪辑

1. 打开摄像机电源。
2. 按 **MODE**（模式）键进入**模式**菜单。
3. 使用**操纵杆**开关选择**录音**模式，然后按 **OK**（确定）进入菜单屏幕。
4. 按**录制**键开始录制。
5. 再按一次**录制**键停止录制。

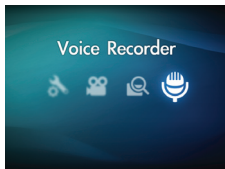



★ 仅针对特定型号。关于详细规格信息，请参见包装箱上的标注。

## ● 录制电视节目

本摄像机采用数字视频录制技术，可以通过 AV-IN 线录制电视节目。

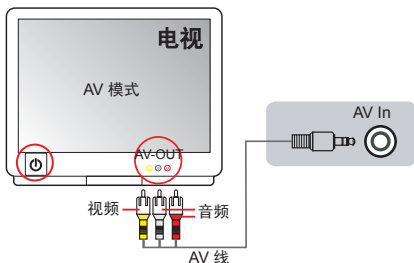

1. 打开电视或 DVD 播放机的电源。
2. 将 AV 线连接到电视或 DVD 播放机上的 AV-Out 插孔。  
(在一般情况下，无需切换模式，请参阅电视或 DVD 播放机的用户手册。)
3. 打开摄像机电源。
4. 将 AV 线的音频和视频端头（黄色/白色/红色）连接到电视机的 AV-OUT 插孔。
5. 将 AV 线的另一端连接到摄像机的 AV In 端口。当屏幕上出现弹出信息时，请选择“AV-IN”。
6. 确保电视或 DVD 播放机上显示的图像同时显示在摄像机的液晶屏上。
7. 按录制键开始录制。
8. 再按一次录制键停止录制。

## ● 播放录制内容

- 按 **MODE**（模式）键，使用**操纵杆**切换到**作品**模式。  
或者按液晶屏左侧的**播放/暂停**键（**▶**）。
- 作品**中有三个文件夹：**动画**、**照片**、以及**录音**。选择“动画”、“照片”或“录音”，然后按 **OK**（确定）键进入索引模式。
- 播放模式下的操作：

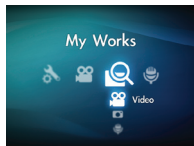

文件类型	如何...	操作
索引模式 	切换索引模式和全屏模式	在索引模式下，按 <b>OK</b> （确定）键切换到全屏模式。在全屏幕模式下，按 <b>MENU</b> （菜单）键切换到索引模式。
全屏模式 	切换文件	1. 在索引模式下：使用 <b>操纵杆</b> 移动选框。 2. 在全屏幕模式下：使用 <b>操纵杆</b> 左右移动。
动画和录音	开始播放	（在全屏幕模式下）选中时，自动开始播放文件。
	暂停/继续播放	在播放期间/当暂停时，按 <b>OK</b> （确定）键。
	调节音量	在播放期间，使用 <b>操纵杆</b> 向上或向下移动。
	停止播放	在播放期间，按 <b>MENU</b> （菜单）键。
	返回预览屏幕	按 <b>快门</b> 键。
	快进	在播放期间，按 <b>下一个</b> （ <b>⏭</b> ）键。如要停止，按 <b>播放/暂停</b> （ <b>▶</b> ）键。
	快退	在播放期间，按 <b>上一个</b> （ <b>⏮</b> ）键。如要停止，按 <b>播放/暂停</b> （ <b>▶</b> ）键。
	选择下一个文件	当暂停/停止时，按 <b>下一个</b> （ <b>⏭</b> ）键。
选择上一个文件	当暂停/停止时，按 <b>上一个</b> （ <b>⏮</b> ）键。	
照片	放大/缩小	使用 <b>操纵杆</b> 向上或向下移动。
	锁定/释放变焦倍数	当变焦倍数超过 1.0 倍时，按 <b>OK</b> （确定）键。
	浏览放大的照片	当变焦倍数锁定时，使用 <b>操纵杆</b> 键浏览照片。

## ● 在计算机上播放录制内容

### ▶ 安装软件

请注意，录制的视频是 .mov 格式。因此，需要使用一些特殊程序在计算机上观看录制内容。首次使用时，请确保计算机上安装了 QuickTime 7.0 播放器。否则，请先按照下面的说明安装软件。

请从下面的网站下载 QuickTime 7.0 播放器：

<http://www.apple.com/quicktime/download/win.html>

**或者**

请安装附带光盘上的 HD-DV Decoder 程序。

（\* 使用 Windows Media Player 10 & 11 播放利用此摄像机录制的 .mov 文件时，需要 HD-DV Decoder。）

### ▶ 连接计算机和保存文件

在计算机上正确安装软件后，请执行下面的步骤。

1. 打开摄像机电源。
2. 使用 USB 线将摄像机（已插入 SD 卡）连接到计算机。
3. 自动显示一个对话框窗口。请选择**打开文件夹以查看文件**，然后单击**确定**。
4. 如果不自动显示对话框窗口，可以双击“我的电脑”，然后打开“可移动磁盘”。
5. 双击 **DCIM** 文件夹。
6. 双击 **100MEDIA** 文件夹。
7. 复制您希望保留的文件，将它们保存到计算机中的所需位置。

## ● 将摄像机连接到电视

请按照下面的说明使用附带的 AV 线连接摄像机和电视机，以实时显示内容。您可以在电视机上显示动画剪辑和静态照片，从而与您的朋友和家人分享它们。

### ▶ 将摄像机连接到 HDTV

此处所说的 HDTV 是指内置分量视频输入端口的高清电视机，连接后能实现 HD (720P) 高分辨率质量。

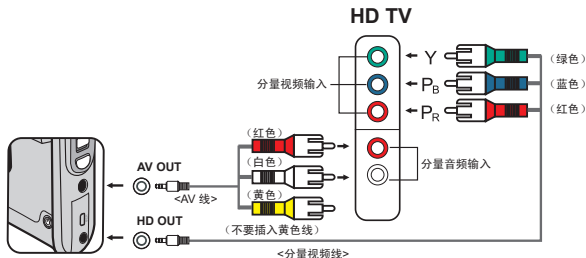

1. 打开 HDTV 的电源。
2. 打开摄像机电源。
3. 将分量视频线的一端插入 HDTV 上的 (Component Video IN) 端口，将另一端插入摄像机上的 (HD OUT) 端口。
4. 将另一条 AV 线的一端插入 HDTV 上的 (Component Audio IN) 端口，将另一端插入摄像机上的 (AV OUT) 端口。（请勿将黄色接头插入 HDTV 的 AV-IN。）
5. 按 HD TV 上的输入开关模式，选择 Component Input（分量视频输入）。

❗ 在连接到 HDTV 的情况下录制 HD 分辨率剪辑时，由于数据位速率原因，TV 显示摄像分辨率向下调整至 D1 (480P) 分辨率，但录制的文件仍保持 HD (720P) 而不会变化。

❗ 当连接到电视时，不能使用变焦功能。

## 将摄像机连接到标准电视机

电视机 = 传统 CRT 电视机

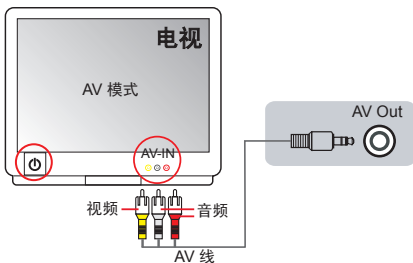

1. 打开电视电源，将其切换到 AV 模式。
2. 将 AV 线的音频和视频端头（黄色/白色/红色）连接到电视机的 AV-IN 插孔。
3. 打开摄像机电源。
4. 将 AV 线的另一端连接到摄像机的 AV out 端口。当屏幕上出现弹出信息时，请选择“AV-Out”。

# 高级操作

## ● 菜单操作

菜单项目提供了一些选项，供您微调摄像机功能。

下表介绍菜单的详细操作方法。

如何...	操作
开启菜单	按 <b>MENU</b> （菜单）键。
移动选框	使用 <b>操纵杆</b> 向上或向下移动。
进入子菜单/确认一个项目	按 <b>OK</b> （确定）键。
退出菜单/回到上一级菜单	按 <b>MENU</b> （菜单）键（在子菜单中时）。

## ● 相机模式下的菜单项目

开机 → 按 **Menu**（菜单）键。





项目	选项	说明
摄像分辨率	HD	将摄像分辨率设为 HD（1280x720 像素）。
	D1	将摄像分辨率设为 D1（720x480 像素）。
	CIF	将摄像分辨率设为 CIF（352x240 像素）。
拍照分辨率	3M	将拍照分辨率设为 300 万像素。
	5M	将拍照分辨率设为 500 万像素。
	8M	将拍照分辨率设为 800 万像素。
夜景	开启/关闭	启用此设置时，您可以拍摄背景黑暗的照片。在黑暗场所拍摄照片时快门速度会变慢，因此我们建议您使用三脚架以防止因手抖动而导致模糊。 <b>警告：启用夜景时噪点会增加。</b>
白平衡	自动	摄像机自动调整白平衡。
	晴天	此设置适合于晴天在户外拍摄。
	阴天	此设置适合于阴天或有阴影时拍摄。
	荧光灯	此设置适合于在荧光灯照明的室内或在高温环境中拍摄。
	白炽灯	此设置适合于在白炽灯照明的室内或在低温环境中拍摄。

## ● 相机模式下的菜单项目（续）

项目	选项	说明
闪光灯	开启	每次拍摄时闪光灯都闪光。
	自动	光线不足时，闪光灯自动闪光。
	关闭	不使用闪光灯。
图像特效	正常	以自然色进行拍摄。
	黑白	以黑白效果进行拍摄。
	怀旧	以深褐色调进行拍摄。
曝光	-2~+2	当预览图像看起来太亮或太暗时，您可以手动调整曝光以获得较佳的效果。正值表示图像会变明亮，负值表示图像会变暗。
定时自拍	开启/关闭	启用/禁用定时自拍功能。开启定时自拍功能时，相机在按下快门键后等待十秒钟，然后拍摄。
直方图	开启/关闭	在屏幕上启用/禁用图像直方图显示。
图标	开启/关闭	在屏幕上显示/不显示 OSD（屏幕显示）图标。

## ● 播放模式下的菜单项目

开机 → 按 **MODE**（模式）键 → 使用操纵杆切换到**作品**模式 → 选择**动画**、**照片**或**录音**文件夹 → 按 **OK**（确定）键 → 按 **MENU**（菜单）键。

项目	选项	说明
 单张删除	是/否	删除当前文件。
 全部删除	是/否	删除存储器中存储的所有照片和动画/录音文件。
 幻灯片/动画循环播放	-	摄像机按顺序显示图像/动画剪辑。您可以按 <b>OK</b> （确定）键停止播放幻灯片/动画循环播放。
 档案保护	是/否	可以锁定单个、多个或全部文件。删除功能无法消除锁定的文件。格式化功能会消除所有锁定/未锁定的文件。

\* 如果摄像机中没有文件，则看不到任何项目。

## ● 系统设置模式下的菜单项目

开机 → 按 **MODE** (模式) 键 → 选择 **系统设置** (  ) 模式 → 按 **OK** (确定) 键。

项目	选项	说明
时间设定	-	设置日期和时间。
哔声	开启/关闭	启用/禁用哔声。
交流频率	50Hz	将交流频率设成 50 赫兹*。
	60Hz	将交流频率设成 60 赫兹*。
电视输出	NTSC	将电视制式兼容性设成 NTSC。此选项适合于美国、台湾、日本和韩国等地。
	PAL	将电视制式兼容性设成 PAL。此选项适合于德国、英国、意大利、荷兰、中国、日本和香港等地。
图标	开启/关闭	在屏幕上显示/不显示 OSD 图标。
亮度	-2~+2	设置液晶屏亮度。正值使液晶屏变亮，负值使液晶屏变暗。
格式化	是	格式化存储介质。请注意：介质中存储的全部文件将丢失。
	否	取消操作。
自动关机	关闭	不使用自动关机功能。
	1 分钟	当空闲时间超过 1 分钟时，摄像机自动关机。
	3 分钟	当空闲时间超过 3 分钟时，摄像机自动关机。
	5 分钟	当空闲时间超过 5 分钟时，摄像机自动关机。
系统语言	-	选择 OSD 所使用的语言。
出厂设置	开启	恢复出厂默认值。请注意：当前设置将被覆盖。
	关闭	取消操作。



## ● 系统设置模式下的菜单项目（续）

\* 交流频率设置表：

地区	英国	德国	法国	意大利	西班牙	荷兰	俄罗斯
设置	50Hz	50Hz	50Hz	50Hz	50Hz	50Hz	50Hz
地区	葡萄牙	美国	台湾	中国	日本	韩国	泰国
设置	50Hz	60Hz	60Hz	50Hz	50/60Hz	60Hz	50Hz

## ● 电池电量图示

图标	说明
	电池电量全满
	电池电量尚可
	电池电量低 * 闪光灯和 LED 指示灯被禁用。
	电池没电了

**注意：**为避免使用过程中突然断电，建议您在该图标指明电池电量低时更换电池。

## ● 电池使用时间

静态照片	动画剪辑
拍摄张数	录制时间（分钟）
200	90
* 拍摄间隔 30 秒 ** 关闭闪光灯 *** 分辨率设在 500 万 (2592x1944)	* 分辨率设为 HD (1280x720 像素)

**注意：**此表仅供参考。实际电池使用时间与电池类型和充电程度有关。

## ● 存储容量

存储器	动画（分钟）			静态照片		
	HD	D1	CIF	8M	5M	3M
SD 卡 (256MB)	7	18	40	95	145	230
SD 卡 (512MB)	15	36	80	190	290	460
SD 卡 (1GB)	30	72	160	380	580	920
SD 卡 (2GB)	60	144	320	770	1160	1840
SD 卡 (4GB)	120	288	640	1540	2320	3680

**注意：**实际容量值会因景物和周围环境的色饱和度和复杂程度不同而有所差异（误差范围 ± 30%）。

## 规格

项目	说明
型号	500 万像素摄像机
图像传感器	500 万 (2592x1944 像素)
分辨率	静态图像: 3M/5M/8M 1280x720 (HD) 720x480 (D1) 352x240 (CIF)
镜头	定焦镜头 (F3.0; f=7.45mm)
文件格式	MOV、JPEG、WAV
动画帧数率	1280x720, 最大 30fps 720x480, 最大 30fps 352x240, 最大 30fps
外部存储器	SD/MMC 卡 (最大 32GB SDHC)
液晶显示屏	2.4" LCD
数码变焦	4X
电视输出	HDTV 分量视频输出, 支持 NTSC/PAL 制式
接口	USB 2.0
麦克风	是
扬声器	是
夜景	是 (在静态图像模式和视频模式下)
电池	NP60 兼容锂离子充电电池

**注意:** 规格如有变更, 恕不另行通知。

## ● 系统要求

系统要求在使用不同摄像分辨率设置时并不相同：

摄像分辨率	计算机系统要求
HD (1280x720) @30fps	操作系统 = Windows XP SP2、Vista 或以上 (QuickTime 7.0 或以上) CPU = Pentium 4 3.0GHz 或以上 系统 RAM = 512MB (推荐 1GB) 显卡 = nvidia Geforce 7600 或 ATI X1600 或以上, 256MB RAM
D1 (720x480) @30fps	操作系统 = Windows 2000/XP、Vista 或以上 (QuickTime 7.0 或以上) CPU = Pentium 4 1.5GHz 或以上 系统 RAM = 256MB (推荐 512MB 或以上) 显示卡 = 64MB (推荐 128MB 或以上)
CIF (352x240) @30fps	

# 附录

## ▶ ArcSoft Digital Theatre™ 使用说明

### 简介

ArcSoft Digital Theatre 是一个优秀的媒体播放应用程序，它能增强您的视频观看体验。

### 使用程序

下面介绍所有可用的键和控制。

右键单击视频屏幕时，也可以通过菜单形式访问其中的一些控制。



#### ■ 基本控制

	播放
	停止
	暂停
	上一章节
	下一章节
	后退
	快进

#### ■ 工具条

	选择来源
	弹出/关闭
	设置
	捕获图像

#### ■ 菜单、章节、以及扩展键

	菜单	显示所有 DVD 菜单。
	章节	显示所有 DVD 章节。
	扩展	打开子面板以访问二级 DVD/VCD 导航控制或视频/音频设置。

#### ■ 帮助、隐藏和附加图标



	帮助	打开此帮助文件。
	隐藏	隐藏主控制面板。
	附加	将主控制面板附加到播放屏幕。如要使其分离，请再次单击此按钮。

# ArcSoft TotalMedia™ Studio MV 使用说明

## 简介

欢迎使用 ArcSoft TotalMedia™ Studio MV，这是一个简单易用且有趣的程序，可以利用它定制风趣的 DVD 影片！

## 选择媒体

制作影片时，第一步是选择和/或制作要包含的媒体。

### ■ 插入媒体文件

通过单击相应的键，您可以浏览系统中的动画剪辑并将它们加入到影片中。您选择的每个文件均作为单独的一个章节加入。双击章节标题时，可以输入自定义的章节名称。

### ■ 剪切/创作室

在此区域中，剪切加入到项目中的每个动画剪辑的开始和结束位置。您还可以导入视频帧并将它们用作章节缩略图。剪切视频时可以使用标准播放控制：

1. 使用预览控制（即播放/暂停/向前/向后）移到要剪切的部分的开始位置。  
**注意：**视频长度超过 10 分钟时，时间条下面会显示一个“搜索”条，以指明当前视频位置。
2. 单击“开始标记”键。
3. 使用预览控制（即播放/暂停/向前/向后）移到要剪切的部分的结束位置。
4. 单击“结束标记”键，以定义要从视频中剪切的区域。

**注意：**可以重复步骤 1-4 从视频中删除多个部分。

- 操作有误时，可以使用撤消/重做键。
- 按“全部清除”键删除所有剪切的区域并将视频恢复至其完整长度。
- “跳转”键可用于在时间条上跳转到前一个或后一个编辑点。

### - 设成菜单键

使用播放/暂停控制，当播放到希望用于章节键的场景时按“暂停”，然后单击预览区域旁边的箭头图标。

#### - 合并

您可以利用此功能合并多个动画剪辑。

#### - 导出

此功能提供一些视频参数设置选项，并另存为一个文件。

#### ■ 创建新媒体文件

在此为所选的媒体文件添加一个新的子菜单或文本层。

#### - 子菜单

在所选菜单中创建一个新的子菜单。

#### - 文本

为所选幻灯片添加一个文本层。文本选项与输入菜单标题时的文本选项相同。

## 设计

在此步骤中，您可以更改影片菜单的外观。这包括更改背景设计、输入您自己的影片和章节标题、以及重新排列章节键的布局。

## 预览/生成

当最后准备好将作品刻录到光盘时，执行下列步骤：

#### ■ 预览

在将影片刻录到光盘之前，使用屏幕底部的预览控制预览影片。

#### ■ 生成

当准备好制作光盘时，请单击“刻录”键，随后会显示“生成”窗口。

- 为光盘输入一个名称。
- 选择要使用的电视制式（美国或日本使用 NTSC，欧洲或中国使用 PAL）。
- 选择用于保存您制作的影片的目的，或者选择刻录机，或者选择硬盘驱动器。

