



VE 5009 waac

Lavatrice

Manuale dell'utente



 DURABASE

Art.-no. 7172.072

 DURABASE







Lavatrice VE 5009 WAAC

1

Congratulazioni!

Con l'acquisto di questa macchina da lavare vi garantite un prodotto di alta qualità, realizzato con grande cura. Con una buona manutenzione la lavatrice sarà in grado di soddisfare le vostre esigenze per molti anni.

Vi preghiamo di leggere attentamente le presenti istruzioni d'uso prima della messa in funzione e di osservare le avvertenze di sicurezza.

Coloro che non conoscono a fondo le presenti istruzioni d'uso non sono autorizzati all'utilizzo della lavatrice.

Sommario

	Pagina		Pagina
Avvertenze di sicurezza/raccomandazioni	2	Manutenzione / Pulizia	18
A proposito delle presenti istruzioni d'uso	3	In caso di non utilizzo	21
Installazione	3	Informazioni pratiche sull'eliminazione di macchie	22
– Rimozione delle viti per il trasporto	3	Guasti	24
– Regolazione dei piedini	4	Analisi automatica dei guasti	27
– Allacciamento dell'acqua	4	Simboli internazionali	28
– Allacciamento allo scarico dell'acqua	5	Smaltimento	29
– Allacciamento elettrico	5	Dati tecnici	29
Elenco parti e elementi di comando	6		
Messa in funzione	5		
– Avviare/fermare il programma:			
Tasto avvio/pausa	8		
– Spie indicatrici delle funzioni	8		
– Funzioni supplementari	9		
– Manopola programma	10		
– Regolazione della temperatura	10		
– Prima del lavaggio	11		
– Separazione dei capi da lavare	11		
– Lavaggio	11		
– Mettere i capi nella lavatrice	12		
– Mettere il detersivo nella lavatrice	12		
– Utilizzo della lavatrice	13		
– Sicurezza bambini	14		
– Regolare la temperatura dell'acqua	15		
– Panoramica dei programmi	16		

Italiano



2 Avvertenze di sicurezza / Raccomandazioni



Prima di allacciare la lavatrice alla rete, leggere attentamente le presenti avvertenze che contengono importanti informazioni in merito alla sicurezza e all'uso.

Avvertenze di sicurezza

- Questa lavatrice non deve essere usata da persone (inclusi i bambini) con capacità fisiche, sensoriali o mentali ridotte, o che mancano di esperienza e conoscenza, a meno che non abbiano ricevuto una supervisione o istruzioni sull'uso della macchina da parte di una persona responsabile della loro sicurezza
- Non usare prese multiple o prolunghe
- Non inserire nella presa di corrente spine con cavo danneggiato o tagliato
- Se il cavo è danneggiato deve essere sostituito da MIGROS-Service per evitare pericoli
- Non tirare il cavo per staccare la spina dalla presa di corrente. Staccare la spina afferrandola saldamente
- Non staccare la spina con mani bagnate
- Non toccare la lavatrice con mani o piedi bagnati
- Non aprire la vaschetta del detersivo mentre la macchina è in funzione
- Non forzare lo sportello della lavatrice quando quest'ultima è in funzione
- Dato che l'acqua della macchina da lavare può raggiungere temperature elevate durante il funzionamento, non toccare il tubo e l'acqua di scarico
- In caso di guasto, per prima cosa scollegare la macchina e chiudere il rubinetto dell'acqua. Non tentare di effettuare riparazioni. Contattare immediatamente MIGROS-Service
- Ricordarsi che il materiale usato per l'imballaggio della macchina può essere pericoloso per i bambini
- Non permettere che i bambini giochino con l'apparecchio
- Non permettere che animali domestici si avvicinino alla lavatrice

- Accertarsi che la lavatrice sia utilizzata unicamente da adulti, in conformità con le informazioni contenute nel presente manuale
- La presente macchina è progettata per un utilizzo in ambiente domestico. In caso di utilizzo commerciale la garanzia verrà automaticamente invalidata
- La lavatrice non dev'essere collocata su tappeti e simili per favorire la circolazione dell'aria
- Non utilizzare la lavatrice in caso di:
 - Guasto all'apparecchio
 - Cavo danneggiato
 - Caduta della macchina o di altri danniIn questi casi la lavatrice deve essere controllata e riparata immediatamente da MIGROS-Service
- La macchina da lavare è destinata unicamente all'uso domestico
- Utilizzare esclusivamente pezzi di ricambio originali

Raccomandazioni

- Il detersivo o l'ammorbidente, se lasciati a contatto con l'aria per lunghi periodi di tempo, si asciugano e si attaccano alla vaschetta del detersivo. Per evitare questo inconveniente versare il detersivo e l'ammorbidente nella vaschetta del detersivo solo prima del lavaggio
- Si raccomanda di utilizzare il programma di prelavaggio solo per capi molto sporchi
- Non superare il carico massimo. Qualora si preveda di non utilizzare la lavatrice per un lungo periodo di tempo, scollegare il cavo di alimentazione, chiudere il rubinetto dell'allacciamento dell'acqua e lasciare lo sportello aperto per mantenere asciutto l'interno della lavatrice e per prevenire la formazione di odori
- In seguito al controllo della qualità, può restare una certa quantità di acqua all'interno della macchina. Ciò non crea problemi al funzionamento della lavatrice





A proposito delle presenti istruzioni d'uso

3



Queste istruzioni d'uso non possono tener conto di ogni possibile impiego. Per ulteriori informazioni oppure in caso di problemi non trattati o trattati in modo insufficiente nelle presenti istruzioni, rivolgersi a M-Infoline (Numeri di telefono sul retro delle presenti istruzioni).

Conservare queste istruzioni con cura e consegnarle ad ogni eventuale altro utente.

Installazione

Rimozione delle viti per il trasporto

- Prima di mettere in funzione la lavatrice bisogna rimuovere le viti per il trasporto, posizionate sul retro dell'apparecchio

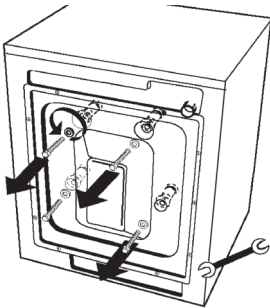

- Allentare le viti facendole ruotare in senso antiorario con un cacciavite

- Estrarre le viti



- Nei fori da cui sono state rimosse le viti, inserire gli appositi tappi in plastica che si trovano nella borsa degli accessori

Suggerimento:

- Conservare le viti rimosse per eventuali trasporti successivi

Italiano





4 Installazione

Regolazione dei piedini

- Non installare la lavatrice su tappeti o superfici simili
 - Per garantire un funzionamento silenzioso e privo di vibrazioni, posizionarla su un fondo piatto, non scivoloso e resistente
 - Regolando i piedini si può migliorare la stabilità della lavatrice
 - Per prima cosa, allentare il dado di regolazione in plastica (girando a sinistra)
-
- Regolare la macchina facendo ruotare i piedini verso l'alto o verso il basso
 - Raggiunta la stabilità necessaria, serrare nuovamente il dado di regolazione facendolo ruotare verso destra.

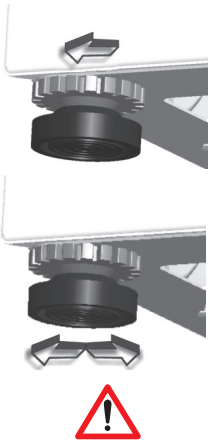

Importante:

- Per ragioni di sicurezza non posizionare cartoni, blocchi di legno o materiali analoghi sotto la lavatrice per bilanciare le irregolarità del pavimento!

Italiano

Allacciamento dell'acqua

- La lavatrice dispone di un ingresso di acqua fredda (sul retro)
- Per evitare perdite d'acqua, bisogna posizionare una guarnizione tra il tubo e l'ingresso d'acqua fredda (si trova nell'involucro dei tubi)

Ingresso acqua fredda
(valvola con filtro bianco)

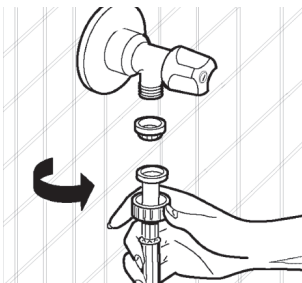
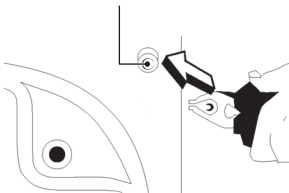

- Montare il tubo dell'allacciamento dell'acqua su un rubinetto dell'acqua fredda (filettatura 3/4"). Serrare a mano le parti in plastica dei collegamenti.





Importante:

- Chiamare un idraulico qualificato perché provveda ad effettuare collegamenti più sicuri
- Una pressione dell'acqua di 0,1-1 MPa dal rubinetto consente un funzionamento più efficiente dell'apparecchio (0,1 MPa di pressione significa un flusso d'acqua di 8 litri al minuto da un rubinetto completamente aperto)
- Una volta completati i collegamenti, controllare che non vi siano perdite dai giunti di collegamento aprendo completamente il rubinetto.
- Assicurarsi che i tubi non siano piegati, rotti, fessurati o troppo tirati.
- MIGROS declina ogni responsabilità per danni causati da un allacciamento non corretto.

Allacciamento allo scarico dell'acqua

- Il tubo di scarico dell'acqua dovrebbe essere montato a un'altezza tra 60 e 100 cm da terra
- L'estremità del tubo di scarico dell'acqua può essere inserita direttamente nel foro d'uscita dell'acqua sporca o allacciata a uno speciale dispositivo di scarico montato in lavanderia.

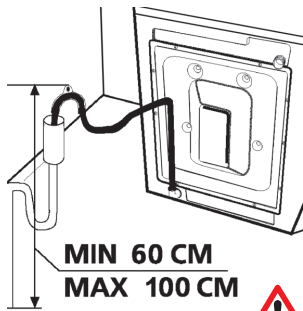

Importante:

- Non tentare mai di prolungare il tubo di scarico!
- MIGROS declina ogni responsabilità per danni causati da un allacciamento non corretto.

Allacciamento elettrico



- La lavatrice funziona con alimentazione 230 V (50 Hz)
- Al cavo di rete della lavatrice è stata collegata una spina speciale con messa a terra. Questa spina deve essere assolutamente inserita in una presa con messa a terra da 10 ampere. Anche il valore della portata del fusibile della linea elettrica collegata deve essere pari a 10 ampere. Se la casa non è attrezzata con tali prese e fusibili, contattare un elettricista qualificato.



Importante:

- Non togliere mai il perno di terra dalla presa: pericolo di scossa elettrica!
- Non utilizzare prolunghe o prese multiple (pericolo di sovraccarico/pericolo d'incendio!)
- MIGROS declina ogni responsabilità per danni causati da un allacciamento non corretto





6 Elenco delle parti e degli elementi di comando



Italiano

1. Piano d'appoggio
2. Vaschetta detersivo
3. Pannello di controllo
4. Sportello

5. Apriporta
6. Filtro (sotto il coperchio)
7. Coperchio del filtro





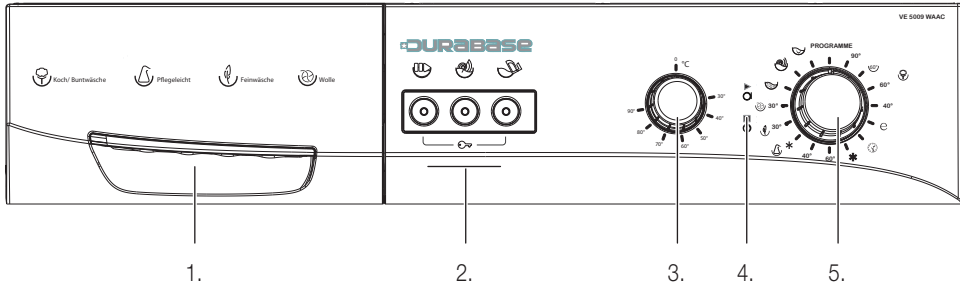

Elenco delle parti e degli elementi di comando

7





1. Vaschetta per detersivo (pag. 12)

2. Tasti funzione

-  Tasto avvio/pausa (pag. 8)
-  «Senza centrifuga» (pag. 9)
-  Stiratura facile (pag. 9)

3. Selezionare la temperatura dell'acqua (pag. 10)

4. Spie indicatrici di funzionamento:

-  Programma disponibile (pag. 8)
-  Fine programma (pag. 8, 13)

5. Manopola programmi (pagg. 10, 16)

Italiano





8 Messa in funzione

Avviare/interrompere il programma: tasto avvio/pausa

- Questo tasto serve ad avviare un programma selezionato o a interromperlo durante il funzionamento



Importante!

- Prima di selezionare un programma o di cambiare il programma in corso posizionare la manopola programmi su «↓» (= spento)
- Se si desidera selezionare una funzione supplementare, p. es. «Stiratura facile», premere dapprima il tasto della funzione supplementare e poi il tasto avvio

Spie indicatrici delle funzioni

- Premendo il tasto avvio/pausa o qualsiasi tasto di funzione, si accende la spia luminosa sopra i tasti e sul pannello di controllo che indica i programmi. Ogni spia accesa sta ad indicare che il rispettivo programma è attivato. La spia si spegne quando il tasto della funzione o quello di avvio/pausa vengono premuti una seconda volta, o quando viene completato il ciclo relativo alla funzione selezionata
- Le spie indicatrici delle funzioni vengono utilizzate anche dal sistema automatico di diagnostica descritto a pagina 27

Italiano





Funzioni supplementari

- Se si desidera una funzione supplementare, p.es. «Stiratura facile», selezionare dapprima il tasto della funzione supplementare e poi premere il tasto avvio



Senza centrifuga

- Questo programma è indicato per il lavaggio di panni delicati, che non devono essere centrifugati. Premendo questo tasto si esclude dal programma selezionato la funzione centrifuga



Stiratura facile

- Utilizzando questa funzione i capi risulteranno meno spiegazzati dopo il lavaggio e si stireranno quindi più facilmente.



Importante:

- Se avete dimenticato di attivare una funzione supplementare e la lavatrice ha già iniziato il suo funzionamento, premete il tasto della funzione supplementare desiderata. Se la spia sopra il tasto di funzione si accende la funzione selezionata è attiva. Se la spia si accende solo per un attimo e poi si spegne, non era più possibile attivare la funzione
- Per attivare i tasti di questa macchina è sufficiente una leggera pressione





10 Messa in funzione

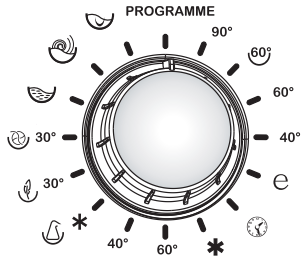

Manopola programmi

– Ruotando la manopola programmi è possibile selezionare il programma desiderato.

Importante: il segno di regolazione deve combaciare esattamente con il programma desiderato.

- Portando la manopola sulla posizione «I» (= spento) la lavatrice esegue l'operazione di scarico. Terminato lo scarico la lavatrice passa in modalità Standby ed è pronta per avviare un altro programma
- Per una panoramica dei programmi si rimanda a pagina 16

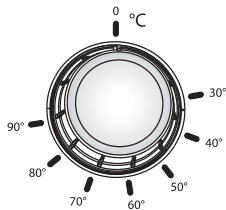

Regolazione della temperatura

- Il tasto selettore della temperatura permette di scegliere la temperatura dell'acqua da * (= lavaggio a freddo) a 90 °C. Prima di selezionare la temperatura leggere le istruzioni sull'etichetta dei capi da lavare

Italiano





Prima del lavaggio

Separazione e preparazione dei capi

- Svuotare le tasche
- Selezionare i capi in base ai seguenti criteri:
 - Tipo di tessuto (cotone, sintetico, delicato, lana, ecc.)
 - Temperatura e
 - Livello di sporcizia
- Non lavare mai insieme capi bianchi e colorati
- Al primo lavaggio, capi colorati possono rilasciare colore, per cui conviene lavarli separatamente
- Chiudere cerniere e bottoni (per non danneggiare il tessuto)
- Prima di lavare tendaggi togliere i ganci in plastica o in metallo oppure lavare le tende nell'apposito sacchetto per lavaggio
- Girare a rovescio vestiti, maglieria, magliette e maglie in pile
- Si consiglia di lavare capi piccoli come reggiseni, calze e fazzoletti in un apposito sacchetto per lavaggio

Simboli:

- Qui di seguito i simboli più importanti. Una lista dettagliata si trova a pagina 29.
- Lavaggio a 90 °C, a 60 °C o a 30 °C



- Non lavare in lavatrice

Lavaggio

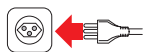

- Inserire la spina nella presa di corrente
- Aprire il rubinetto

Primo ciclo di lavaggio

- Dopo il collaudo in fabbrica potrebbe essere rimasta dell'acqua all'interno della lavatrice. Si consiglia di effettuare il primo lavaggio senza biancheria in modo che quest'acqua residua possa essere eliminata
- Versare mezzo misurino di detersivo nello scomparto 2 dell'apposita vaschetta. Selezionare il programma cotone a 90° e avviare il ciclo di lavaggio premendo il tasto avvio/pausa





12 Messa in funzione

Mettere i capi in lavatrice

- Aprire lo sportello della lavatrice
- Inserire i capi singolarmente distribuendoli bene all'interno
- Chiudere lo sportello accertandosi che non ci siano dei capi incastrati tra lo sportello e la guarnizione
- Chiudere saldamente lo sportello, altrimenti la macchina non parte

Mettere il detersivo

- La quantità di detersivo da versare nella lavatrice dipende dai seguenti criteri:
 - Adattare il consumo di detersivo al grado di sporcizia dei capi. In caso di biancheria poco sporca non eseguire il prelavaggio e versare poco detersivo nello scomparto 2.
 - Per capi molto sporchi scegliere un programma con prelavaggio e versare il detersivo suddividendolo nel seguente modo:
1/4 della dose totale nello scomparto 1, il resto nello scomparto 2
 - Utilizzare soltanto detersivi indicati per l'uso in lavatrice
 - Seguire le indicazioni riportate sulla confezione
 - Più l'acqua è dura, maggiore è la quantità di detersivo (seguire le indicazioni sulla confezione) Informazioni sulla durezza dell'acqua nella vostra regione sono ottenibili presso l'azienda idrica
 - Più capi si inseriscono nella lavatrice, maggiore è la quantità di detersivo necessaria
 - Versare l'ammorbidente nel rispettivo scomparto della vaschetta
Non superare il livello massimo indicato per evitare che l'ammorbidente in eccesso si disperda nell'acqua di scarico attraverso il sifone
 - Ammorbidenti particolarmente viscosi vanno diluiti con acqua, altrimenti potrebbero ostruire il sifone e ostacolare il flusso
 - Detersivi liquidi sono adatti per tutti i programmi che prevedono solo un ciclo di lavaggio (versare nello scomparto 2)
Dosaggio secondo le indicazioni sulla confezione

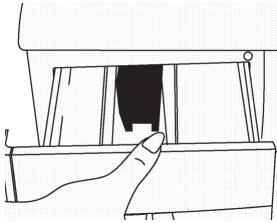

Italiano





Utilizzo della lavatrice

Selezione e avvio dei programmi

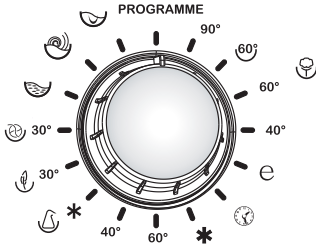

- Ruotando la **manopola programmi** selezionare il **programma desiderato** (vedi tabella a pagina 16)
- Eventualmente selezionare una **funzione supplementare** (vedi pagina 8):
 - Se è stata scelta una funzione supplementare la rispettiva spia indicatrice si accende
 - Se, invece di restare accesa, la spia lampeggia soltanto, non è possibile utilizzare questa funzione supplementare con il programma di lavaggio prescelto.



- **Avviare il programma premendo il tasto avvio/pausa.** Il tasto si accende
- Se è stato selezionato un programma, si accende inoltre il simbolo «per il ciclo di lavaggio»
- Se nella selezione si tratta del programma di risciacquo, centrifugazione o scarico, si accende la spia indicatrice corrispondente
- Per interrompere il ciclo di lavaggio premere di nuovo il tasto avvio/pausa (= pausa; la spia integrata nel tasto lampeggia). Per riprendere il processo di lavaggio premere nuovamente lo stesso tasto.

Conclusione anticipata di un programma

Per concludere anticipatamente un programma in corso procedere come segue:



- Premere il tasto avvio/pausa.
- Posizionare la manopola programmi su O (spento).
- La lavatrice esegue lo scarico dell'acqua e conclude quindi il programma
- Sul display si accende l'indicazione «Fine programma»
- Se richiesto, selezionare un altro programma

Fine programma



- La lavatrice si ferma automaticamente quando il programma selezionato è terminato
- Sul display si accende l'indicazione «Fine programma»
- Ruotare la manopola programmi su «0» (= spento)
- Lo sportello si sblocca automaticamente dopo circa due minuti dalla fine del programma. Aprire lo sportello e togliere la biancheria
- Dopo aver svuotato la lavatrice lasciare aperto lo sportello in modo che l'interno possa asciugarsi (previene cattivi odori e umidità)
- Togliere la spina dalla presa di corrente e chiudere il rubinetto





14 Messa in funzione



Importante!

- Se si dovesse verificare un'interruzione di corrente mentre la lavatrice è in funzione, non c'è nessun pericolo che essa si danneggi. Non appena la corrente torna, la macchina riprende il suo ciclo di lavaggio laddove è stato interrotto.
- Durante l'interruzione di corrente lo sportello si sblocca automaticamente dopo circa 2 minuti. Non aprirlo perché potrebbe fuoriuscire dell'acqua! Se nonostante il ciclo di lavaggio non sia terminato, si desidera togliere i capi dalla macchina, bisogna dapprima scaricare l'acqua. (Procedimento vedi «Pulizia del filtro della pompa» a pagina 19)



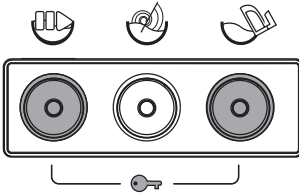

Sicurezza bambini

- La macchina è dotata di una sicurezza bambini per evitare l'interruzione involontaria di un programma in corso causata dalla manipolazione dei tasti. Per attivare la sicurezza bambini premere contemporaneamente i due tasti esterni per circa 3 secondi. Se la sicurezza bambini è attivata, i due tasti lampeggiano per 2 secondi
- Se con la sicurezza bambini attivata viene premuto un qualsiasi tasto, i due tasti in alto lampeggiano per 2 secondi
- Per disattivare la sicurezza bambini premere contemporaneamente ambedue i tasti per almeno 3 secondi.

Nota: al termine di ogni programma la sicurezza bambini si disattiva automaticamente



16 Messa in funzione

Panoramica dei programmi

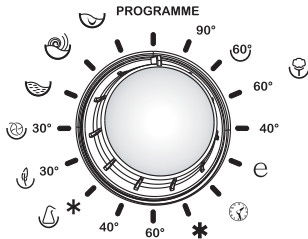

Programma	Durrata min. (ca.)	Vaschetta detersivo	Tasto di funzione	Capacità di carico max a secco (kg)	Tipo di capo	Spiegazioni
90° Cotone 90°	128	2		5	Tessuti di cotone e lino sporchi, bollitura	Biancheria intima, lenzuola, tovaglie, t-shirt, camicie, asciugamani
60° Cotone 60° (con prelavaggio)	127	1+2		5	Tessuti di cotone, colorati e di lino molto sporchi	
60° Cotone 60°	155	2		5	Tessuti di cotone, colorati e di lino sporchi	
40° Cotone 40°	108	2		5	Tessuti di cotone, colorati e di lino leggermente sporchi, eliminazione vernice	
e Lavaggio-Ecologico *)	79	2		5	Tessuti di cotone, colorati e di lino sporchi	
30° Lavaggio veloce 30°	44	2		2,5	Tessuti di cotone, colorati e di lino leggermente sporchi	
* Cotone a freddo	78	2		5	Tessuti di cotone, colorati e di lino leggermente sporchi, da lavare senza scaldare l'acqua.	
60° Sintetici 60°	62	2		3	Tessuti sintetici o misti, sporchi	Calze di nylon, camicette
40° Sintetici 40°	65	2		3	Tessuti sintetici o misti, leggermente sporchi	Calze di nylon, camicette













Italiano





Messa in funzione

17

Programma	Durrata min. (ca.)	Vaschetta detersivo	Tasto di funzione	Capacità di carico max a secco (kg)	Tipo di capo	Spiegazioni
 * Sintetici a freddo	72	2	 	3	Capi delicati in tessuto sintetico o misto, da lavare senza riscaldare l'acqua.	Calze di nylon, camicette
 30° Delicati 30°	78	2	 	2	Capi delicati in cotone, colorati, in tessuto sintetico o misto, leggermente sporchi	Camicie, camicette in misto seta, poliestere, poliammide, tessuti misti
 30° Lana 30°	73	2	 	2	Capi in lana lavabili a mano e in lavatrice, sporchi	Tutti i capi in lana
 Risciacquo	25	Quando serve un risciacquo supplementare per i capi dopo il ciclo di lavaggio, si può usare questo programma per tutti i tipi di capi.				
 Centrifuga	5	Quando serve una centrifuga supplementare per i capi dopo il ciclo di lavaggio, si può usare questo programma per tutti i tipi di capi.				
 Scarico	2	Questo programma serve per scaricare l'acqua sporca contenuta all'interno della macchina al termine del ciclo di lavaggio. Se si preferisce che lo scarico dell'acqua avvenga prima del termine del programma, usare questo programma				

Italiano

Per tutti i programmi, al bucato è possibile aggiungere l'ammorbidente, ad eccezione dei programmi centrifuga e scarico. Osservare le indicazioni sulla confezione per quanto riguarda il dosaggio. Versare l'ammorbidente nella vaschetta *.

*) I dati sull'efficienza energetica sono stati rilevati con un programma conforme a EN60456.





18 Manutenzione / pulizia

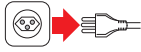

Prima di procedere con la manutenzione / pulizia

- Staccare la spina dalla presa di corrente
- Chiudere il rubinetto

Filtri di ingresso acqua

Alle due estremità del tubo di ingresso dell'acqua sono presenti dei filtri che impediscono l'afflusso nella lavatrice di sporco o di corpi estranei presenti nell'acqua. Se la lavatrice non riceve acqua a sufficienza nonostante il rubinetto sia aperto, si consiglia di pulire i filtri.

- Rimuovere il tubo d'ingresso dell'acqua
- Rimuovere i filtri posti sulla valvola d'ingresso dell'acqua con una pinza
- Pulire il filtro con una spazzola, poi risciacquarlo
- Rimontare il filtro e fissare il tubo sulla macchina

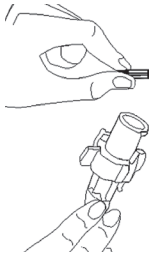
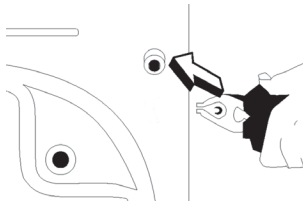

- Sul lato del rubinetto si trova un altro filtro. Rimuoverlo insieme alla guarnizione e pulire a fondo.
- Al termine dell'operazione riposizionare i filtri e la guarnizione

Italiano





Filtro della pompa

Il sistema del filtro della pompa consente di prolungare la durata di vita della pompa di scarico dell'acqua, poiché impedisce che lanugine e peluria dei tessuti possano entrare nella pompa.

Pulire il filtro della pompa una volta ogni 2-3 mesi:

- Aprire il coperchio del filtro
- Prima di togliere il filtro, posizionare un contenitore davanti al filtro per raccogliere l'acqua residua che potrebbe fuoriuscire

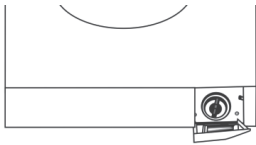
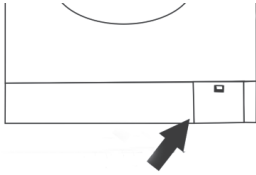

- Allentare e togliere il filtro ruotandolo in senso antiorario. Far scaricare l'acqua.
- Togliere eventuali corpi estranei dal filtro.
- Controllare la rotazione della pompa.

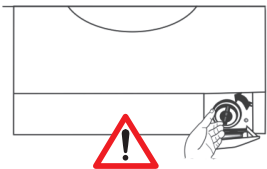

- Dopo la pulizia, riposizionare il filtro e chiudere ruotando in senso orario
- Rimettere il coperchio del filtro
- **Importante:** Se il filtro non è inserito correttamente vi saranno delle perdite d'acqua.



Importante:

- Poiché l'acqua nella pompa può essere calda, attendere che si raffreddi. Pericolo di ustione!





20 Manutenzione / pulizia

Vaschetta detersivo

I detersivi con il tempo possono lasciare un deposito nella vaschetta o nel suo alloggiamento. Per questo motivo è necessario pulire regolarmente la vaschetta.

- Estrarre la vaschetta

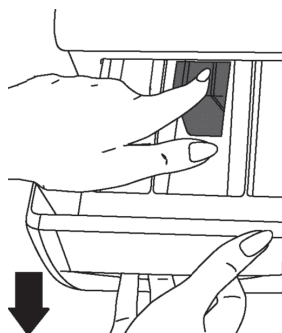
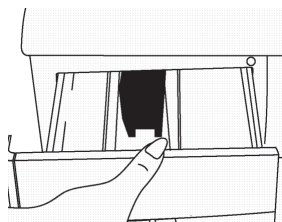

- Sollevare la parte frontale e tirare finché la vaschetta non esce
- Lavare con un spazzolino da denti e abbondante acqua
- Togliere il detersivo rimasto nell'alloggiamento della vaschetta badando che non penetri nella lavatrice
- Dopo aver asciugato bene la vaschetta inserirla nuovamente nel suo alloggiamento

Italiano

Sifone

- Estrarre la vaschetta del detersivo. Togliere il sifone e pulire a fondo dai residui di ammorbidente. Reinserire il sifone pulito. Verificare che sia correttamente inserito.

Corpo della macchina

- Pulire le superfici della lavatrice con un panno leggermente umido. Poi asciugare con un panno morbido e asciutto.





Tamburo

- Non lasciare oggetti metallici come aghi, forcelle o monete nella lavatrice. Possono causare la formazione di macchie di ruggine nel tamburo. Per eliminarle, usare un detersivo senza cloro e seguire le avvertenze indicate dal fabbricante del detersivo. Per pulire macchie di ruggine, non usare pagliette in ferro per la pulizia di piatti o oggetti analoghi.

Decalcificazione

- Se si regola correttamente la quantità di detersivo da usare, non sarà necessario eseguire alcuna operazione di rimozione del calcare. Se si desidera comunque eseguire la decalcificazione, usare i decalcificatori in commercio e fare attenzione alle relative avvertenze



Importante!

- Le sostanze decalcificanti contengono acidi e possono causare alterazioni al colore dei capi, nonché effetti negativi per la lavatrice!

In caso di non utilizzo



Se la lavatrice non viene utilizzata e si trova in un locale con temperature inferiori a 0 °C, è necessario scaricare l'acqua contenuta nella macchina per evitare danni causati dal gelo:

- Chiudere l'allacciamento dell'acqua
 - Allentare il tubo di collegamento al rubinetto e togliere badando di non perdere il filtro e la sua guarnizione
 - Appoggiare le estremità del tubo d'ingresso e del tubo di scarico dell'acqua in una bacinella capiente posata per terra (per raccogliere l'acqua residua dei tubi)
 - Portare la manopola programmi su «Scarico» . Si accende la spia per indicare che la lavatrice è pronta per eseguire il programma richiesto
 - Avviare il programma premendo il tasto avvio/pausa. L'acqua residua viene pompata dalla macchina nella bacinella preparata per terra
 - Terminato il programma, si accende l'indicazione «Fine programma»
 - Posizionare la manopola programmi su «0» (= spento)
 - Staccare la spina dalla presa di corrente
- Rimettere in funzione la lavatrice soltanto quando la temperatura d'ambiente è superiore a 0 °C





22 Informazioni pratiche sull'eliminazione di macchie

- **Bevande alcoliche:** dapprima lavare la macchia con acqua fredda, poi strofinarla con glicerina e acqua e risciacquarla con acqua mista ad aceto
- **Brodo di carne - uova:** eliminare i residui secchi con una spugna o un panno morbido bagnati in acqua fredda. Strofinare con un detergente e lavare con lisciva
- **Cioccolato e cacao:** lasciare il capo sporco in acqua fredda e strofinare con sapone o detersivo, poi lavare alla temperatura più elevata possibile a seconda del tipo di tessuto. Se la macchia persiste, strofinare con acqua ossigenata
- **Crema, gelato e latte:** lasciare il capo in ammollo in acqua fredda e strofinare l'area della macchia con un detergente. Se la macchia persiste applicare dell'acqua saponata sul tessuto in proporzioni adeguate. (Non usare acqua saponata su capi colorati)
- **Frutta:** appoggiare l'area interessata sopra un contenitore e versare acqua fredda sulla macchia. Non versare acqua calda. Strofinare con acqua fredda e applicare glicerina. Attendere 1-2 ore e risciacquare dopo aver sfregato con alcune gocce di aceto bianco
- **Inchiostro:** tenere l'area della macchia sotto l'acqua fredda finché non si diluisce completamente e scompare. Poi strofinare con acqua diluita con succo di limone e detersivo, lavare dopo 5 minuti
- **Lucido per scarpe:** la macchia va leggermente grattata senza rovinare il tessuto, sfregata con un detersivo e risciacquata. Qualora la macchia persista, sfregare con 1 unità di alcool puro (96 gradi) mischiata a 2 unità di acqua e poi lavare con acqua tiepida
- **Macchie di bruciato:** se il tipo di tessuto lo consente, aggiungere dell'acqua saponata all'acqua di lavaggio
- **Macchie d'erba:** strofinare l'area macchiata con un detergente. Se il tipo di tessuto lo consente, lavare con acqua saponata. Strofinare i capi in lana con alcool. (Per capi colorati, usare una miscela di 1 unità di alcool puro e 2 unità di acqua)
- **Macchie di grasso e olio:** eliminare per prima cosa i residui. Strofinare la macchia con un detergente e poi lavare in acqua tiepida saponata





Informazioni pratiche sull'eliminazione di macchie

23

- **Macchie di sangue:** lasciare il capo in ammollo in acqua fredda per 30 minuti
- **Muffa:** macchie di muffa vanno rimosse immediatamente. Lavare la macchia se possibile con un detersivo
- **Salsa di pomodoro:** dopo avere tolto il residuo secco avendo cura di non rovinare il tessuto, lasciare in acqua fredda per circa 30 minuti e lavare strofinando con un detersivo
- **Senape:** per prima cosa applicare glicerina sulla macchia. Strofinare con un detersivo e poi lavare. Se la macchia persiste, strofinare con alcool (su un capo in materiale sintetico e colorato andrebbe usata una miscela di 1 unità di alcool e 2 unità di acqua)
- **Te e caffè:** appoggiare il capo con la parte macchiata sopra un contenitore e versare sulla macchia acqua calda, regolandosi in base alla resistenza del capo. Se il tipo di tessuto lo consente, lavare con acqua saponata
- **Vernice a olio:** eliminare la macchia prima che si secchi applicandovi sopra un diluente. Poi strofinare con un detersivo e lavare

Italiano





24 Guasti



Riparazioni devono essere eseguite da MIGROS-Service. Riparazioni eseguite non a regola d'arte o l'uso di pezzi di ricambio non originali possono essere fonte di pericolo per l'utente. In caso di riparazioni eseguite non a regola d'arte, MIGROS declina ogni responsabilità e la garanzia viene a cadere.

Se non si è in grado di risolvere un problema con l'aiuto della presente tabella, rivolgersi a MIGROS-Service o a M-Infoline (Numero di telefono sul retro delle presenti istruzioni d'uso)

Importante: In caso di guasti, anomalie di funzionamento o guasti evidenti o sospetti in caso di caduta della macchina:

- Estrarre immediatamente la spina dalla presa di corrente
- Chiudere il rubinetto

Italiano

Guasto	Possibile causa	Soluzione
La macchina non funziona	La spina non è inserita nella presa di corrente	Inserire la spina nella presa di corrente
	Fusibile difettoso	Cambiare il fusibile
	Non c'è corrente	Controllare l'alimentazione elettrica
	Non è stato azionato il tasto avvio/pausa	Premere il tasto avvio/pausa
	La manopola programmi è posizionata su «0» (= spento)	Portare la manopola sul programma desiderato
	Lo sportello non è chiuso correttamente	Chiudere bene lo sportello. Bisogna sentire un clic
La lavatrice non riceve acqua	Il rubinetto dell'acqua è chiuso	Aprire il rubinetto
	Il tubo d'ingresso dell'acqua è piegato	Controllare il tubo d'ingresso dell'acqua
	Il tubo d'ingresso dell'acqua è ostruito	Pulire i filtri del tubo per l'ingresso dell'acqua (pag. 18)
	Il filtro della valvola d'ingresso è ostruito	Pulire il filtro della valvola d'ingresso (pag. 18)
	Lo sportello non è chiuso correttamente	Chiudere bene lo sportello. Bisogna sentire il clic





Guasto	Possibile causa	Soluzione
La macchina da lavare non scarica l'acqua	Il tubo di scarico è ostruito o piegato	Controllare il tubo di scarico
	Il filtro della pompa è ostruito	Pulire il filtro della pompa (pag. 19)
	I capi non sono stati distribuiti in modo uniforme nel tamburo	Distribuire i capi in modo uniforme
La macchina vibra	I piedini della lavatrice non sono stati regolati bene	Regolare i piedini della macchina (pag. 4)
	Non sono state rimosse le viti per il trasporto	Rimuovere le viti per il trasporto (pag. 3)
	Sono stati inseriti pochi capi nella lavatrice	Ciò non pregiudica il funzionamento della macchina
	Sono stati inseriti troppi capi nella lavatrice oppure non sono stati ben distribuiti	Non superare la quantità di biancheria da inserire nel tamburo e distribuirla in modo uniforme
	La lavatrice mentre è in funzione tocca un ostacolo	Evitare che la lavatrice entri in contatto con una parete
Schiuma eccessiva nella vaschetta per il detersivo	È stato usato troppo detersivo	Premere il tasto avvio/pausa. Per bloccare la schiuma, diluire un cucchiaino di ammorbidente in mezzo litro di acqua e versare il tutto nella vaschetta del detersivo. Premere il tasto avvio/pausa dopo 5-10 minuti. Nel ciclo successivo di lavaggio scegliere la quantità giusta di detersivo
	È stato usato un detersivo sbagliato	Usare solo detersivi adatti al lavaggio in lavastoviglie
Il risultato del lavaggio non è soddisfacente	I capi erano troppo sporchi per il programma selezionato	Selezionare un programma adatto (pag 16)
	La quantità di detersivo usata non era sufficiente	Usare più detersivo
	Sono stati inseriti troppi capi, superando la portata massima della macchina	Caricare la macchina solo fino alla portata massima consentita
	Eccessiva durezza dell'acqua	Acqua dura necessita più detersivo. Seguire le rispettive indicazioni sulla confezione
	I capi inseriti nel tamburo non sono stati distribuiti in modo uniforme	Distribuire i capi in maniera regolare

... segue





26 Guasti

Guasto	Possibile causa	Soluzione
L'acqua viene subito scaricata dalla macchina, appena vi entra	L'estremità del tubo di scarico dell'acqua è in una posizione inferiore rispetto alla macchina	Posizionare il tubo di scarico dell'acqua a un'altezza appropriata (vedi pag. 5)
Durante il lavaggio non si vede acqua nel tamburo	È normale. L'acqua si trova nella parte bassa del tamburo	–
Sui capi si vedono residui di detersivo	Parti del detersivo non si sono sciolte nell'acqua e rimangono attaccate ai capi creando piccole macchie bianche	Selezionare il programma di risciacquo extra oppure eliminare le macchie dopo l'asciugatura con una spazzola
Ci sono delle macchie grigie sui capi	Queste macchie possono essere causate da olio, creme o lubrificanti	Nel ciclo di lavaggio successivo, usare la quantità massima di detersivo indicata dal fabbricante





Sistema automatico di diagnostica



Questa lavatrice è provvista di un sistema di autodiagnostica che viene applicato durante tutti i processi di lavaggio. In caso di guasti vengono automaticamente prese le precauzioni necessarie e il guasto viene segnalato sul display con il rispettivo messaggio di errore.

Prendere nota del codice di errore e:

- Staccare la spina dalla presa di corrente
- Chiudere il rubinetto
- Chiamare MIGROS-Service

Codice di errore	Possibile errore	Misure da prendere
Error 01  L'indicazione «Avvio/pausa lampeggia»	Lo sportello non è stato chiuso correttamente	Chiudere bene lo sportello in modo da sentire il clic. Se il problema persiste, spegnere la lavatrice, scollegare la spina della alimentazione e contattare subito MIGROS-Service
Error 02  L'indicazione «Programma disponibile» lampeggia	Il livello di acqua nella lavatrice è al di sotto del riscaldatore. La pressione dell'alimentazione dell'acqua è bassa o manca del tutto	Aprire fino in fondo il rubinetto dell'acqua, poiché potrebbe essere chiuso. Se il problema persiste, la lavatrice si spegnerà automaticamente dopo poco tempo. Scollegare la spina del cavo dell'alimentazione, chiudere il rubinetto e contattare MIGROS-Service
Error 03  Le indicazioni «Avvio/pausa» e «Programma disponibile» lampeggiano	La pompa è guasta o il filtro della pompa è ostruito	Pulire il filtro della pompa. Se il problema persiste, contattare MIGROS-Service
Error 04  Le spie 2 e 3 lampeggiano	C'è troppa acqua nella lavatrice	La lavatrice scaricherà automaticamente l'acqua. Una volta completato il procedimento di scarico, spegnere la lavatrice e scollegare la spina del cavo dell'alimentazione. Contattare MIGROS-Service
Error 04  L'indicazione «Fine programma» lampeggia	Errore della comunicazione interna	La lavatrice scarica automaticamente l'acqua. Terminato lo scarico, spegnere la macchina, staccare la spina dalla presa di corrente e rivolgersi a MIGROS-Service

Italiano





28 Sistema automatico di diagnostica

Error 05

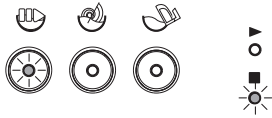

Difetto della resistenza riscal-
dante o del termostato

Spegnere la lavatrice e staccare la
spina dalla presa di corrente. Chiudere
il rubinetto dell'ingresso dell'acqua e
rivolgersi a MIGROS-Service

Le indicazioni «Avvio/pausa» e
«Programma disponibile» **lampeg-
giano**

Error 06

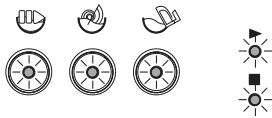

Difetto del motore

Spegnere la lavatrice e staccare la
spina dalla presa di corrente. Chiudere
il rubinetto dell'ingresso dell'acqua e
rivolgersi a MIGROS-Service

Le indicazioni «Programma disponi-
bile» e «Fine programma» **lampeg-
giano**

Error 07

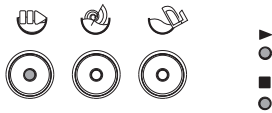

Difetto dei comandi elettronici

Spegnere la lavatrice e staccare la
spina dalla presa di corrente. Chiudere
il rubinetto dell'ingresso dell'acqua e
rivolgersi a MIGROS-Service

Le indicazioni «Avvio/pausa», «Pron-
ta all'uso» e «Fine programma» **si
accendono**

Error 08

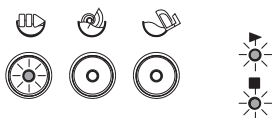

Difetto

Spegnere la lavatrice e staccare la
spina dalla presa di corrente. Chiudere
il rubinetto dell'ingresso dell'acqua e
rivolgersi a MIGROS-Service

Le indicazioni «Avvio/pausa»,
«Programma disponibile» e «Fine
programma» **lampeggiano**

Error 09

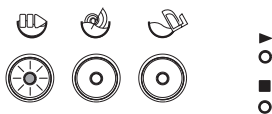

Tensione di rete troppo alta o
troppo bassa

Se la tensione di rete è meno di 150 V
o più di 260 V, la macchina si ferma
automaticamente. Non appena la ten-
sione di rete è stata corretta, riprende il
suo funzionamento











Le indicazioni «Programma dis-
ponibile» e «Fine programma» **si
accendono**





Simboli internazionali di lavaggio

29

-  Temperatura di lavaggio
-  Non lavare in lavatrice (lavare a mano)
-  Stirare a temperatura bassa
-  Stirare a temperatura media
-  Stirare a temperatura alta
-  Non stirare
-  Non mettere in asciugatrice
-  Stendere sul filo
-  Stendere senza strizzare
-  Asciugare disteso
-  Non candeggiare

- Ⓕ Questi simboli si riferiscono al lavaggio a secco. Le lettere indicano quale tipo di solvente può essere utilizzato. I capi provvisti di questi simboli non vanno lavati in lavatrice, salvo qualora l'etichetta indichi diversamente.
- Ⓖ
- Ⓐ

Italiano





30 Smaltimento



- Consegnare gratuitamente gli apparecchi non più in uso presso un punto vendita per permettere uno smaltimento adeguato
- Smaltire immediatamente gli apparecchi con un guasto pericoloso e assicurarsi che non possano più essere utilizzati
- Non gettare gli apparecchi tra i rifiuti domestici (tutela dell'ambiente!)

Dati tecnici

Italiano

Tensione d'alimentazione	230 Volt / 50 Hz
Potenza nominale	2100 Watt
Dimensioni	ca. 850 x 596 x 510 mm (H x B x T)
Carica massima	5 kg
Carica raccomandata	4.5 kg
Numero massimo di giri di centrifuga	1000 g/min.
M-Garanzia	2 anni

Nell'interesse dello sviluppo tecnico ci riserviamo di apportare modifiche di progettazione e di esecuzione.

MIGROS

FEDERAZIONE DELLE COOPERATIVE MIGROS, CH-8031 Zurigo











Garanzia



2 Jahre M-Garantie
2 ans M-garantie
2 anni M-garanzia

La MIGROS si assume per due anni, a partire dalla data d'acquisto, la garanzia per il funzionamento efficiente e l'assenza di difetti dell'oggetto in suo possesso.

La MIGROS può scegliere se eseguire la prestazione di garanzia attraverso la riparazione gratuita, la sostituzione del prodotto con uno di uguale valore o il rimborso del prezzo d'acquisto dello stesso. Ogni altra pretesa è esclusa.

Non sono compresi nella garanzia i guasti dovuti a normale usura, uso inadeguato o danni provocati dal proprietario o da terze persone, oppure derivanti da cause esterne.

L'obbligo di garanzia è valido soltanto all'esplicita condizione, che si ricorra unicamente al servizio dopo vendita MIGROS o ai servizi autorizzati.

Per favore conservi il certificato di garanzia oppure il giustificativo d'acquisto (scontrino, fattura). Con la sua perdita si estingue ogni diritto di garanzia.

MIGROS Service

Il nostro servizio clientale è a vostra disposizione allo
0800 562 935.



M-INFOLINE
0848 84 0848
www.migros.ch

Avete altre domande? L'M-Infoline rimane volentieri a vostra disposizione per ulteriori informazioni:

0848 84 0848

dal lunedì al venerdì dalle 08.00 alle 18.30 e

il sabato dalle 08.30 alle 17.30

(8 cent./min. dalle 8.00 alle 17.00, 4 cent./min. dalle 17.00 alle 18.30 e sabato).

www.migros.ch/contatto

