

**Sicherheitswarnungen****Halten Sie Kleinkinder und Haustiere vom Telefon fern**

Achten Sie darauf, dass Ihr Telefon samt Zubehör nicht in die Reichweite von kleinen Kindern oder Tieren gelangt. Kleine Teile können bei Verschlucken zur Erstickung oder zu schweren Verletzungen führen.

Schützen Sie Ihr Gehör

Verwendung eines Headsets mit hoher Lautstärke kann Ihr Hörvermögen schädigen. Verwenden Sie für Gespräche oder zum Anhören von Musik nur die minimal erforderliche Lautstärkeeinstellung.

Installieren Sie Mobiltelefone und Zubehör vorsichtig

In Ihrem Fahrzeug installierte Mobiltelefone und entsprechendes Zubehör müssen sicher befestigt sein. Platzieren Sie Ihr Telefon oder Zubehör nicht im Entfaltungsbereich des Airbags oder in dessen Nähe. Bei unsachgemäß eingebauten Mobilgeräten können durch sich schnell aufblasende Airbags schwere Verletzungen herbeigeführt werden.

Schalten Sie das Telefon im Flugzeug aus oder deaktivieren Sie die Funkfunktionen

Das Telefon kann Interferenzen mit den technischen Geräten des Flugzeugs verursachen. Befolgen Sie alle Vorschriften der Fluglinie und schalten Sie Ihr Telefon aus oder schalten Sie es in einen Modus um, in dem die Funkfunktionen deaktiviert sind, wenn Sie vom Flugpersonal dazu aufgefordert werden.

Schützen Sie Akkus und Ladegeräte vor Schäden

- Schützen Sie Akkus vor extrem kalten oder heißen Temperaturen (unter 0 °C/32 °F bzw. über 45 °C/113 °F). Extreme Temperaturen können die Ladekapazität und Haltbarkeit Ihrer Akkus beeinträchtigen.
- Akkus dürfen nicht mit Metallgegenständen in Berührung kommen, da auf diese Weise der Plus- und der Minuspol kurzgeschlossen werden können und der Akku ggf. vorübergehend oder dauerhaft beschädigt wird.
- Verwenden Sie niemals beschädigte Ladegeräte oder Akkus.

Bedienen Sie Ihr Telefon mit Sorgfalt

- Achten Sie darauf, dass Ihr Telefon nicht nass wird. Flüssigkeiten können zu schweren Schäden führen. Bedienen Sie Ihr Telefon nicht mit nassen Händen. Durch Wasserschäden kann die Herstellergarantie auf das Telefon erlöschen.
- Lagern Sie das Telefon nicht an staubigen oder schmutzigen Orten, um bewegliche Teile vor Schäden zu schützen.

Korrekte Entsorgung von Altgeräten

(Elektroschrott)



(In den Ländern der Europäischen Union und anderen europäischen Ländern mit einem separaten Sammelsystem)

Die Kennzeichnung auf dem Produkt, Zubehörteilen bzw. auf der dazugehörigen Dokumentation gibt an, dass das Produkt und Zubehörteile (z. B. Ladegerät, Kopfhörer, USB-Kabel) nach ihrer Lebensdauer nicht zusammen mit dem normalen Haushaltsmüll entsorgt werden dürfen. Entsorgen Sie dieses Gerät und Zubehörteile bitte getrennt von anderen Abfällen, um der Umwelt bzw. der menschlichen Gesundheit nicht durch unkontrollierte Müllbeseitigung zu schaden. Helfen Sie mit, das Altgerät und Zubehörteile fachgerecht zu entsorgen, um die nachhaltige Wiederverwertung von stofflichen Ressourcen zu fördern.

Private Nutzer wenden sich an den Händler, bei dem das Produkt gekauft wurde, oder kontaktieren die zuständigen Behörden, um in Erfahrung zu bringen, wo Sie das Altgerät bzw. Zubehörteile für eine umweltfreundliche Entsorgung abgeben können.

Gewerbliche Nutzer wenden sich an ihren Lieferanten und gehen nach den Bedingungen des Kaufvertrags vor. Dieses Produkt und elektronische Zubehörteile dürfen nicht zusammen mit anderem Gewerbemüll entsorgt werden.

Ordnungsgemäße Entsorgung der Akkus dieses Produkts

(Gültig in der Europäischen Union und in anderen europäischen Ländern mit Systemen zur Sammlung von Altbatterien und -akkus)



Dieses Symbol auf dem Akku, in der Bedienungsanleitung oder auf der Verpackung weist darauf hin, dass die Akkus in diesem Produkt am Ende der Lebensdauer nicht zusammen mit anderem Hausmüll entsorgt werden dürfen. Sind die chemischen Zeichen Hg, Cd oder Pb angegeben, so bedeutet dies, dass der Akku einen Quecksilber-, Kadmium- oder Bleianteil aufweist, der über dem in der EG-Richtlinie 2006/66 angegebenen Grenzwert liegt. Wenn die Akkus nicht ordnungsgemäß entsorgt werden, können diese Substanzen Gesundheitsschäden und Umweltschäden verursachen. Um die Naturressourcen zu schonen und die Wiederverwendung von Materialien zu unterstützen, trennen Sie die Akkus vom restlichen Müll und entsorgen Sie sie in einer der kostenlosen Batterierücknahmestellen vor Ort.

Handhaben und entsorgen Sie Akkus und Ladegeräte mit Sorgfalt

- Verwenden Sie nur von Samsung zugelassene Akkus und Ladegeräte, die ausdrücklich für Ihr Telefon vorgesehen sind. Ungeeignete Akkus und Ladegeräte können zu schweren Verletzungen führen oder das Telefon beschädigen.
- Werfen Sie Akkus und das Telefon niemals ins Feuer. Entsorgen Sie gebrauchte Akkus und das Telefon entsprechend den geltenden Bestimmungen.
- Legen Sie das Telefon nicht auf einem Heizgerät wie z. B. einer Mikrowelle, einem Ofen, einem Herd oder einem Heizkörper ab. Akkus können dadurch überhitzen und explodieren.
- Zerdrücken oder zerstechen Sie den Akku nicht. Setzen Sie den Akku keinem hohen Druck von außen aus. Dies kann zu einem inneren Kurzschluss oder zu Überhitzung führen.

Vermeiden Sie Interferenzen mit Herzschrittmachern

Halten Sie gemäß Empfehlung von Herstellern und der unabhängigen Forschungsgruppe Wireless Technology Research (WTR) einen Mindestabstand von 15 cm zwischen Mobiltelefon und Herzschrittmacher ein, um mögliche Störungen beim Herzschrittmacher zu vermeiden.

**Wichtige Nutzungshinweise****Verwenden Sie Ihr Telefon in normaler Betriebsposition**

Berühren Sie nicht die interne Antenne des Telefons.

Interne Antenne

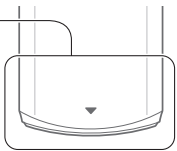
**Das Telefon darf nur von Fachpersonal gewartet werden**

Bei unsachgemäßer Wartung kann das Telefon beschädigt werden und Ihre Garantie kann erlöschen.

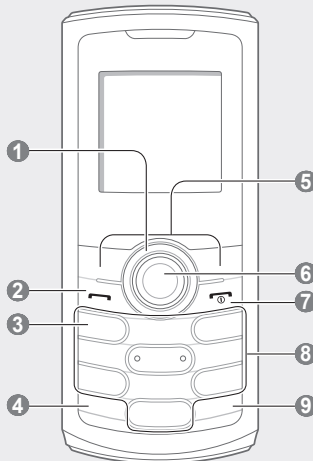
Layout des Telefons

Wenn Sie vermuten, dass Ihr Telefon bei einem Herzschrittmacher oder einem anderen medizinischen Gerät eine Störung verursachen könnte, schalten Sie das Telefon sofort aus und wenden Sie sich zwecks weiterer Vorgehensweise an den Hersteller des Herzschrittmachers oder des medizinischen Geräts.

Schalten Sie das Telefon in explosionsgefährdeten Bereichen aus

Verwenden Sie Ihr Telefon nicht an Zapfsäulen (Tankstellen) oder in der Nähe von Treibstoffen und Chemikalien. Schalten Sie Ihr Telefon bei entsprechenden Warnzeichen oder Hinweisen aus. Ihr Telefon kann in und in der Nähe von Transport- oder Lagereinrichtungen für Chemikalien und Treibstoffe oder in Sprenggebieten Explosionen oder Brände auslösen. Lagern und transportieren Sie entzündliche Flüssigkeiten, Gase oder Sprengstoffe nicht am selben Ort, an dem sich das Telefon mit Zubehör befindet.

Minimieren Sie das Risiko körperlicher Schäden

Halten Sie das Telefon beim Senden von SMS oder beim Spielen in entspannter Haltung, drücken Sie die Tasten leicht, verwenden Sie Spezialfunktionen zum Verringern der Anzahl zu drückender Tasten (z. B. Vorlagen oder Texterkennung) und machen Sie regelmäßig eine Pause.

CE 0168**Sorgen Sie für eine maximale Lebensdauer von Akku und Ladegerät**

- Laden Sie Akkus nicht länger als eine Woche, da die Akkukapazität durch ein Überladen ggf. verkürzt wird.
- Ungenutzte Akkus entladen sich mit der Zeit und müssen vor Verwendung neu aufgeladen werden.
- Trennen Sie Ladegeräte bei Nichtverwendung vom Netz.
- Verwenden Sie Akkus nur für den vorgesehenen Zweck.

Verwenden Sie SIM- und Speicherkarten mit Sorgfalt

- Entfernen Sie keine Karte, wenn das Telefon Daten empfängt oder sendet, da dies zu Datenverlust und/oder zur Beschädigung der Karte bzw. des Telefons führen könnte.
- Schützen Sie Karten vor schweren Stößen, elektrostatischer Aufladung und elektrischen Feldern anderer Geräte.
- Durch häufiges Beschreiben und Löschen wird die Lebensdauer von Speicherkarten verkürzt.
- Berühren Sie die goldfarbenen Kontakte nicht mit Ihren Fingern oder mit metallischen Gegenständen. Wenn die Karte verschmutzt ist, reinigen Sie sie mit einem weichen Tuch.

Sichern Sie die Verfügbarkeit von Notdiensten

Notrufe von Ihrem Telefon sind in bestimmten Gegenden oder Situationen ggf. nicht verfügbar. Bevor Sie in ferne oder abgelegene Gegenden reisen, sollten Sie Alternativoptionen zum Kontaktieren von Notdiensten einplanen.

**Sicherheitshinweise****Sicherheit im Straßenverkehr steht an erster Stelle**

Verwenden Sie Ihr Telefon nicht beim Fahren und beachten Sie alle Bestimmungen für die Verwendung von Mobiltelefonen im Straßenverkehr. Verwenden Sie zum Erhöhen der eigenen Sicherheit möglichst eine Freisprecheinrichtung.

Beachten Sie alle Sicherheitswarnungen und Vorschriften

Beachten Sie alle Vorschriften, durch die die Verwendung von Mobiltelefonen in bestimmten Bereichen eingeschränkt wird.

Verwenden Sie nur von Samsung zugelassenes Zubehör

Die Verwendung von ungeeignetem Zubehör kann Ihr Telefon beschädigen oder zu Verletzungen führen.

Schalten Sie das Telefon in der Nähe von medizinischen Geräten aus

Ihr Telefon kann Interferenzen mit medizinischen Geräten in Krankenhäusern oder anderen medizinischen Einrichtungen verursachen. Beachten Sie sämtliche Vorschriften, aushängende Warnhinweise und Anweisungen des medizinischen Personals.

Informationen zur SAR-Zertifizierung (Spezifische Absorptionsrate)

Dieses Telefonmodell entspricht den EU-Normen zur Belastung von Personen durch Hochfrequenzwellen (RF), die von Funk und Telekommunikationsgeräten abgegeben werden. Diese Normen untersagen den Verkauf von Mobiltelefonen, die einen maximalen Belastungswert (spezifische Absorptionsrate oder SAR genannt) von 2,0 W pro kg Körpergewicht überschreiten.

In Tests wurde als maximaler SAR-Wert für dieses Modell 0,761 W/kg erfasst. Bei normalem Gebrauch ist der faktische SAR eher deutlich niedriger, da das Telefon gemäß seiner Konstruktion nur die Hochfrequenzwellen abgibt, die zum Übermitteln eines Signals zur nächsten Basisstation erforderlich sind. Indem automatisch möglichst schwächere Wellen gesendet werden, reduziert das Telefon Ihre Gesamtbelastung durch Hochfrequenzwellen.

Die Konformitätserklärung am Ende dieses Handbuchs belegt die Übereinstimmung Ihres Telefons mit der europäischen R&TTE-Richtlinie (Radio & Terminal Telecommunications Equipment). Nähere Informationen zu SAR und verwandten EU-Normen finden Sie auf der Mobiltelefon-Website von Samsung.

Ihr Telefon zeigt folgende Statusanzeigen am oberen Rand des Displays an:

| Sym-bol | Beschreibung | Sym-bol | Beschreibung |
|---------|---|---------|--------------------------|
| | Signalstärke | | UKW-Radio eingeschaltet |
| | Mit dem GPRS-Netz verbunden | | Alarm aktiviert |
| | Aktives Gespräch | | Speicherkarte eingesetzt |
| | Anrufumleitung aktiv | | Neue Textnachricht (SMS) |
| | SOS-Nachrichtenfunktion aktiviert | | Neue MMS |
| | Roaming (außerhalb des normalen Versorgungsbereichs) | | Neue E-Mail-Nachricht |
| | Aktive Verbindung mit abgesicherter Webseite wird hergestellt | | Neue Mailbox-Nachricht |
| | | | Normal-Profil aktiviert |
| | | | Stumm-Profil aktiviert |

SIM-Karte und Akku einsetzen

1. Nehmen Sie die Akkuabdeckung ab und setzen Sie die SIM-Karte ein.

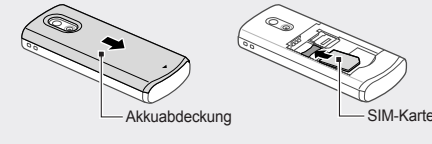

2. Setzen Sie den Akku wieder ein und schließen Sie die Akkuabdeckung.

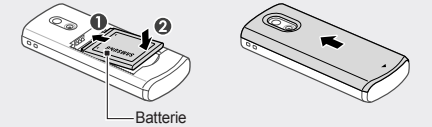

Akku laden

1. Schließen Sie das mitgelieferte Ladegerät an.

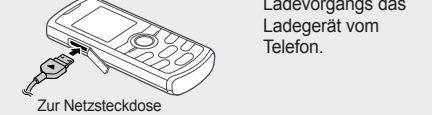

☞ Entfernen Sie niemals den Akku aus dem Telefon, bevor Sie den Reiseadapter herausgezogen haben. Andernfalls kann das Telefon beschädigt werden.

Klingelton ändern

1. Wählen Sie im Menümodus **Einstellungen** → **Profil**.

2. Blättern Sie zum derzeit aktiven Profil.

☞ Im Stumm- oder Offline-Profil kann der Klingelton nicht geändert werden.

3. Drücken Sie **<Optionen>** → **Bearbeiten** → **Anruf-Klingelton**.

4. Wählen Sie eine Klingeltonkategorie → einen Klingelton.

Um zu einem anderen Profil zu wechseln, wählen Sie es aus der Profilliste aus.

Nummer eines zuletzt getätigten Anrufs wählen

1. Drücken Sie im Standby-Betrieb **[↔]**.

2. Blättern Sie nach links oder rechts zu einer Anrufart.

3. Blättern Sie nach oben oder unten, um eine Nummer oder einen Namen auszuwählen.

4. Drücken Sie die Bestätigungstaste, um die Anrufdetails anzuzeigen, oder drücken Sie **[↔]**, um die Nummer zu wählen.

Text eingeben

So ändern Sie den Texteingabemodus

• Halten Sie **[#]** gedrückt, um zwischen dem T9- und dem ABC-Modus zu wechseln.

Die Tasten für die Eingabe von Text sind hier dargestellt.

3. Blättern Sie nach unten und drücken Sie die Bestätigungstaste, um die Empfängerliste zu öffnen.

4. Drücken Sie die Bestätigungstaste, um die Kontaktliste aufzurufen.

5. Wählen Sie einen Kontakt aus.

6. Wählen Sie bei Bedarf eine Nummer aus (falls erforderlich).

7. Drücken Sie **<Optionen>** → **Speichern**, um die Empfänger zu speichern.

8. Blättern Sie nach unten und stellen Sie die Anzahl der Wiederholungen für die SOS-Nachricht ein.

9. Drücken Sie **<Speichern>** → **<Ja>**.

So senden Sie eine SOS-Nachricht

1. Sperren Sie die Tasten und drücken Sie viermal **[↔]**, um eine SOS-Nachricht an voreingestellte Telefonnummern zu senden. Das Telefon wechselt daraufhin in den SOS-Modus und sendet die voreingestellte SOS-Nachricht.

2. Um den SOS-Modus zu beenden, drücken Sie **[☞]**.

Kamera verwenden

So nehmen Sie Fotos auf

1. Wählen Sie im Menümodus **Kamera**, um die Kamera einzuschalten.

2. Richten Sie das Objektiv auf das gewünschte Motiv und stellen Sie das Bild ein.

Speicherkarte einsetzen (optional)

Ihr Telefon ist mit microSD™- und microSDHC™-Speicherkarten bis zu 2 GB (je nach Hersteller und Typ der Speicherkarte) kompatibel.

1. Nehmen Sie die Akkuabdeckung ab und entfernen Sie den Akku.

2. Entsichern Sie die Speicherkartenabdeckung.

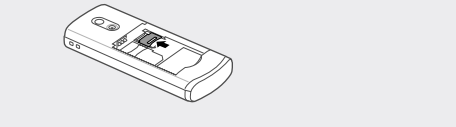

3. Heben Sie die Speicherkartenabdeckung an und legen Sie die Speicherkarte mit der Etikettenseite nach oben ein.

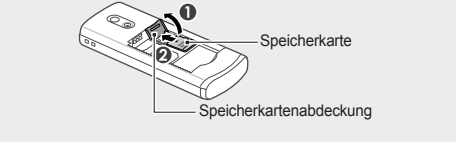

4. Schließen Sie die Speicherkartenabdeckung und sichern Sie sie.

5. Setzen Sie den Akku und die Akkuabdeckung wieder ein.

Die Tasten für die Eingabe von Text sind hier dargestellt.

Die Tasten für die Eingabe von Text sind hier dargestellt.

Die Tasten für die Eingabe von Text sind hier dargestellt.

• Drücken Sie **[#]**, um zwischen Groß- und Kleinschreibung umzuschalten oder in den Ziffernmodus zu wechseln.

• Drücken Sie **[*]**, um in den Symbolmodus zu wechseln.

• Halten Sie **[*]** gedrückt, um einen Eingabemodus auszuwählen oder die Eingabesprache zu ändern.

T9-Modus

1. Drücken Sie die entsprechenden alphanumerischen Tasten, um ein ganzes Wort einzugeben.

2. Wenn das Wort richtig angezeigt wird, drücken Sie **[0]**, um ein Leerzeichen einzugeben. Wenn das richtige Wort nicht angezeigt wird, drücken Sie die Navigationstaste nach oben oder nach unten, um ein anderes Wort auszuwählen.

ABC-Modus

Drücken Sie die entsprechende alphanumerische Taste, bis das gewünschte Zeichen auf dem Display erscheint.

Ziffernmodus

Drücken Sie die entsprechende alphanumerische Taste, um eine Zahl einzugeben.

Symbolmodus

Drücken Sie die entsprechende alphanumerische Taste, um ein Symbol einzugeben.

Die Tasten für die Eingabe von Text sind hier dargestellt.

Die Tasten für die Eingabe von Text sind hier dargestellt.

Die Tasten für die Eingabe von Text sind hier dargestellt.

3. Drücken Sie zum Fotografieren die Bestätigungstaste. Das Foto wird automatisch gespeichert.

4. Drücken Sie **<Zurück>**, um ein weiteres Foto aufzunehmen (Schritt 2).

Wählen Sie nach dem Aufnehmen der Fotos **<Album>**, um die Fotos anzuzeigen.

So zeigen Sie Fotos an

Wählen Sie im Menümodus **Eigene Dateien** → **Bilder** → eine Fotodatei.

So nehmen Sie Videos auf

1. Wählen Sie im Menümodus **Kamera**, um die Kamera einzuschalten.

2. Drücken Sie **<Option.>** → **Videokamera**, um in den Aufnahmemodus zu wechseln.

3. Richten Sie das Objektiv auf das gewünschte Motiv und stellen Sie das Bild ein.

4. Drücken Sie die Bestätigungstaste, um die Aufnahme zu starten.

5. Drücken Sie die Bestätigungstaste oder **<Stopp>**, um die Aufnahme zu beenden. Das Video wird automatisch gespeichert.

Wählen Sie nach dem Aufnehmen der Videos **<Album>**, um die Videos anzuzeigen.

So zeigen Sie Videos an

Wählen Sie im Menümodus **Eigene Dateien** → **Videos** → eine Videodatei.

Hinweissymbole

| | |
|-------------------------------------|--|
| ☞ | Hinweis: hinweise, Tipps zur Verwendung oder Zusatzinformationen |
| → | Gefolgt von: der Reihenfolge der Optionen oder Menüs, die Sie für einen Schritt auswählen müssen, z. B.: Im Menümodus: Wählen Sie Nachrichten → Neue Nachricht erstellen (steht für Nachrichten, gefolgt von <i>Neue Nachricht erstellen</i>) |
| [] | Eckige Klammern: telefontasten, z. B.: [☞] (steht für die Ein/Aus-/Menü-Ende-Taste) |
| < > | Spitze Klammern: soft-Tasten zum Steuern der einzelnen Funktionen eines Bildschirms, z. B.: <OK> (steht für die Soft-Taste OK) |

Telefon ein- oder ausschalten

So schalten Sie Ihr Telefon ein:

1. Halten Sie **[☞]** gedrückt.

2. Geben Sie Ihre PIN ein und drücken Sie **<OK>** (falls erforderlich).

Zum Ausschalten des Telefons wiederholen Sie Schritt 1.

☞ Zum Übertragen von Daten von einem PC auf Ihr Telefon benötigen Sie Windows XP Service Pack 2.

Die Tasten für die Eingabe von Text sind hier dargestellt.

Die Tasten für die Eingabe von Text sind hier dargestellt.

Die Tasten für die Eingabe von Text sind hier dargestellt.

Die Tasten für die Eingabe von Text sind hier dargestellt.

☞ Drücken Sie die Navigationstaste, um den Cursor zu bewegen.

• Um einzelne Zeichen zu löschen, drücken Sie **<Löschen>**. Um Zeichen links vom Cursor zu löschen, halten Sie **<Löschen>** gedrückt.

• Um ein Leerzeichen zwischen zwei Zeichen einzufügen, drücken Sie **[0]**.

• Um Satzzeichen einzufügen, drücken Sie **[.]**.

Neuen Kontakt hinzufügen

☞ Standardmäßig speichert das Telefon die Kontakte im Telefonspeicher. Um den Speicherort zu ändern, wählen Sie im Menümodus **Einstellungen** → **Anwendung** → **Telefonbuch** → **Standard Speicherplatz** → einen Speicherort.

1. Geben Sie im Standby-Betrieb eine Rufnummer ein und drücken Sie **<Optionen>**.

2. Wählen Sie **Kontakt erstellen** → einen Nummertyp (falls erforderlich).

3. Geben Sie Kontaktinformationen ein.

4. Drücken Sie die Bestätigungstaste, um den Kontakt zu speichern.

Nachrichten senden und anzeigen

So versenden Sie eine SMS- oder MMS-Nachricht

1. Wählen Sie im Menümodus **Nachrichten** → **Neue Nachricht erstellen** → **Nachricht**.

2. Geben Sie eine Zielnummer ein und blättern Sie nach unten.

Musik anhören

1. Wählen Sie im Menümodus **Musik** aus.

2. Drücken Sie **<Optionen>** → **Wiedergabeliste erstellen**.

3. Geben Sie einen Titel für die neue Wiedergabeliste ein und drücken Sie die Bestätigungstaste.

4. Wählen Sie die neue Wiedergabeliste aus.

5. Wählen Sie **<Optionen>** → **Hinzufügen** → einen Speicherort → eine Musikkategorie (falls erforderlich).

6. Wählen Sie die hinzuzufügenden Dateien aus und drücken Sie **<Hinzufüg.>**.

7. Drücken Sie die Bestätigungstaste, um die Wiedergabe zu starten.

8. Sie steuern die Wiedergabe über folgende Tasten:

| Taste | Funktion |
|------------|---|
| Bestätigen | Wiedergabe unterbrechen oder fortsetzen |
| Navigation | <ul style="list-style-type: none">Links: in Datei zurückspringen oder vorherige Datei (kurz drücken); rückwärts spulen (drücken und gedrückt halten) Rechts: zum Vorwärtsspringen, zum Vorspulen in einer Datei (Taste gedrückt halten) Auf/Ab: lautstärke einstellen |

UKW-Radio hören

1. Wählen Sie im Menümodus **Anwendungen** → **UKW-Radio**.

2. Drücken Sie die Bestätigungstaste, um das UKW-Radio einzuschalten.

3. Drücken Sie **<Ja>**, um die automatische Sendersuche zu starten.

Auf Menüs zugreifen

So greifen Sie auf Menüs zu:

1. Drücken Sie im Standby-Betrieb **<Menü>**, um in den Menümodus zu wechseln.

☞ Je nach Region oder Dienstanbieter müssen Sie möglicherweise die Bestätigungstaste drücken, um in den Menümodus zu wechseln.

2. Blättern Sie mit der Navigationstaste zu einem Menü oder einer Option.

3. Drücken Sie **<Auswählen>**, **<OK>** oder die Bestätigungstaste, um die markierte Option zu bestätigen.

4. Drücken Sie **<Zurück>**, um eine Menüebene nach oben zu gelangen. Drücken Sie **[☞]**, um in den Standby-Betrieb zurückzukehren.

☞ Wenn Sie auf ein Menü zugreifen, für das die PIN2 erforderlich ist, müssen Sie die zusammen mit der SIM-Karte bereitgestellte PIN2 eingeben. Einzelheiten teilt Ihnen Ihr Netzbetreiber mit.

• Samsung ist weder für den Verlust von Passwörtern oder persönlichen Daten noch für sonstige Schäden verantwortlich, die durch illegal verwendete Software verursacht werden.

Anruf tätigen

1. Geben Sie im Standby-Betrieb die Vorwahl und die Rufnummer ein.

2. Um die Nummer zu wählen, drücken Sie **[↔]**.

3. Um das Gespräch zu beenden, drücken Sie **[☞]**.

Die Tasten für die Eingabe von Text sind hier dargestellt.

3. Geben Sie Ihren Nachrichtentext ein. ► *Text eingeben* Wenn Sie den Text als SMS versenden möchten, fahren Sie mit Schritt 5. fort.

Zum Anhängen einer Multimediadatei fahren Sie fort mit Schritt 4.

4. Drücken Sie **<Optionen>** → **Multimedia hinzufügen**, und fügen Sie ein Objekt Ihrer Wahl hinzu.

5. Drücken Sie die Bestätigungstaste, um die Nachricht zu senden.

So zeigen Sie eine SMS oder MMS an

1. Wählen Sie im Menümodus **Nachrichten** → **Posteingang**.

2. Wählen Sie eine SMS- oder MMS-Nachricht aus.

Täuschungsanrufe tätigen

Sie haben die Möglichkeit, eingehende Anrufe zu simulieren, um sich damit aus Meetings oder unangenehmen Konversationen zu stehlen.

• Navigationstaste im Standby-Betrieb nach unten gedrückt halten.

• Durch viermaliges Drücken der Navigationstaste bei geschlossenem Telefon und aktivierter Tastensperre.

uTrack aktivieren

Wenn jemand in Ihr Telefon eine neue SIM- oder USIM-Karte einsetzt, sendet uTrack die IMEI und Telefonnummer automatisch an bis zu zwei Empfänger, damit Sie Ihr Telefon leichter finden und zurückerhalten können. So aktivieren Sie uTrack:

Die Tasten für die Eingabe von Text sind hier dargestellt.

Das Radio durchsucht und speichert automatisch verfügbare Sender.

☞ Beim ersten Einschalten des UKW-Radios werden Sie aufgefordert, die automatische Sendersuche zu starten.

Die Tasten für die Eingabe von Text sind hier dargestellt.

4. Halten Sie die Navigationstaste nach links oder rechts gedrückt, um einen gespeicherten Radiosender auszuwählen. Drücken Sie die Navigationstaste nach links oder rechts, um einen Radiosender zu suchen.

5. Zum Ausschalten des UKW-Radios drücken Sie die Bestätigungstaste.

☞ Bei Monokophörern ist die Lautstärke äußerst niedrig. Verwenden Sie daher ausschließlich Stereokophörer.

• Bei starkem Radiosignal können Sie zum Hören des UKW-Radios auf das Headset verzichten, bei schwachem Signal sollte das Headset hingegen verwendet werden.

• Wenn Sie ohne Headset UKW-Radio hören, entlädt sich der Akku möglicherweise schneller.

• Die Akkuabdeckung dient gleichzeitig als Antenne für das UKW-Radio. Gehen Sie vorsichtig mit der Akkuabdeckung um, und sorgen Sie dafür, dass die Kontakte sauber bleiben.

Taschenlampefunktion aktivieren

Mit der Taschenlampefunktion bzw. durch Aktivieren der hellstmöglichen Displayhintergrund-Beleuchtungsstufe können Sie sich auch in dunklen Umgebungen bestens orientieren. Um die Taschenlampefunktion zu aktivieren, halten Sie die Navigationstaste im Standby-Betrieb oder bei aktivierter Tastensperre nach oben gedrückt.

Um die Taschenlampefunktion zu deaktivieren, drücken Sie **<Zurück>** oder **[☞]**.

Anruf beantworten

1. Bei einem eingehenden Anruf drücken Sie **[↔]**.

2. Um das Gespräch zu beenden, drücken Sie **[☞]**.

Lautstärke einstellen

So passen Sie die Lautstärke des Klingeltons an

1. Wählen Sie im Menümodus **Einstellungen** → **Profil**.

2. Blättern Sie zum derzeit aktiven Telefonprofil. ☞ Bei Verwendung des Stumm-Profiles kann die Klingeltonlautstärke nicht eingestellt werden.

3. Drücken Sie **<Optionen>** → **Bearbeiten** → **Lautstärke** → **Anrufsignal**.

4. Blättern Sie nach links oder rechts, um die Lautstärke einzustellen.

5. Drücken Sie **<Speichern>**.

Die Tasten für die Eingabe von Text sind hier dargestellt.

So passen Sie die Sprachlautstärke während eines Gesprächs an

Drücken Sie während eines Gesprächs die Navigationstaste nach oben oder nach unten, um die Hörerlautstärke anzupassen.

☞ In lauten Umgebungen kann es schwierig sein, den Gesprächspartner über den Lautsprecher richtig zu verstehen. Verwenden Sie für einen besseren Ton den normalen Telefonmodus.

Die Tasten für die Eingabe von Text sind hier dargestellt.

Die Tasten für die Eingabe von Text sind hier dargestellt.

1. Wählen Sie im Menümodus **Einstellungen** → **Sicherheit** → **uTrack**.

2. Geben Sie Ihr Passwort ein und drücken Sie **<OK>**.

☞ Beim ersten Aufrufen von **uTrack** werden Sie zum Eingeben und Bestätigen eines Passworts aufgefordert.

3. Blättern Sie nach links oder rechts zu **Ein**.

4. Blättern Sie nach unten und drücken Sie die Bestätigungstaste, um die Empfängerliste zu öffnen.

5. Drücken Sie die Bestätigungstaste, um die Kontaktliste aufzurufen.

6. Wählen Sie einen Kontakt aus.

7. Wählen Sie bei Bedarf eine Nummer aus (falls erforderlich).

8. Drücken Sie **<Optionen>** → **Speichern**, um die Empfänger zu speichern.

9. Blättern Sie nach unten und geben Sie den Namen des Absenders ein.

10. Drücken Sie die Bestätigungstaste → **<Annehmen>**.

SOS-Nachricht aktivieren und senden

Sie können in Notsituationen SOS-Nachrichten an Familienangehörige oder Freunde senden.

Die Tasten für die Eingabe von Text sind hier dargestellt.

So aktivieren Sie die SOS-Nachricht

1. Wählen Sie im Menümodus **Nachrichten** → **Einstellungen** → **SOS-Nachrichten** → **Sendeoptionen**.

2. Blättern Sie nach links oder rechts zu **Ein**.

Die Tasten für die Eingabe von Text sind hier dargestellt.

Die Tasten für die Eingabe von Text sind hier dargestellt.

SAMSUNG ELECTRONICS **SAMSUNG**
Konformitätserklärung (Funkanlagen und Telekommunikationsendeinrichtungen)

Wir, **Samsung Electronics** erklären unter unserer alleinigen Verantwortung, dass dem Produkt

GSM Mobile Phone: GT-E2120

die Konformität mit den folgenden Normen und/oder anderen normgebenden Dokumenten bescheinigt wird:

| | |
|------------|--|
| Sicherheit | EN 60950-1 : 2001 +A11:2004 |
| EMV | EN 301 489- 01 V1.6.1 (09-2005) EN 301 489- 07 V1.3.1 (11-2005) |
| SAR | EN 50360 : 2001 EN 62209-1 : 2006 |
| FUNK | EN 301 511 V9.0.2 (03-2003) |

Hiermit erklären wir, dass [alle wesentlichen Funktestreihen ausgeführt wurden und dass] das oben genannte Produkt allen wesentlichen Anforderungen der Richtlinie 1999/5/EC entspricht.

Das in Abschnitt 10 genannte Verfahren für die Feststellung der Konformität, das im Anhang [IV] der Richtlinie 1999/5/EC beschrieben wird, wurde unter Beteiligung der nachfolgend benannten Stelle(n) durchgeführt:

 BABT, Balfour House, Churchfield Road, Walton-on-Thames, Surrey, KT12 2TD, UK*
Kennzeichen: 0168

Die technische Dokumentation wird unter folgender Anschrift geführt:

| | |
|--|----------------|
| Samsung Electronics QA Lab. | CE 0168 |
| Sie kann jederzeit auf Anfrage eingesehen werden. (<i>Vertreter in der EU</i>) | |