



Tefal®

PRO EXPRESS/
PRO EXPRESS TURBO
ANTI-CALC AUTOCLEAN



FR
NL
DE
EN
EL
DA
FI
SV
NO
BG
HU
CS
HR
SK
RU
UK
TR
PL
ET
LT
LV

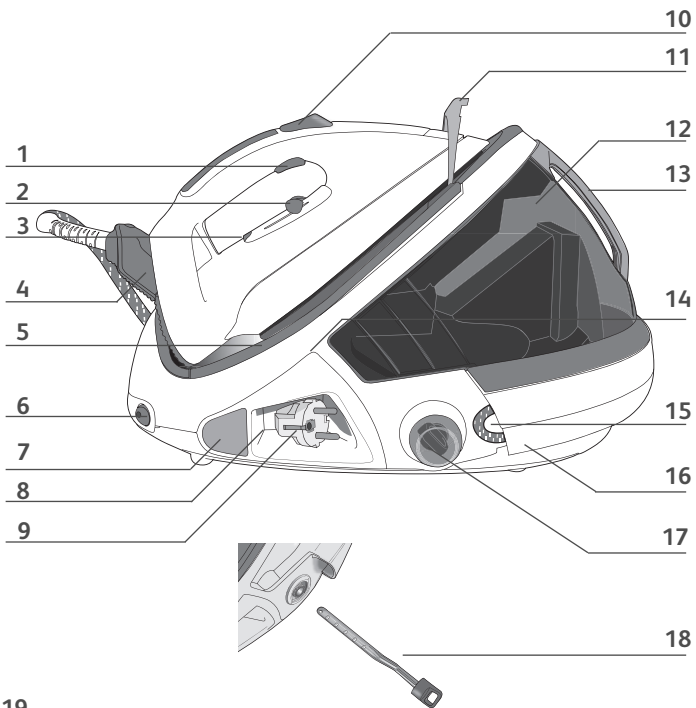

19

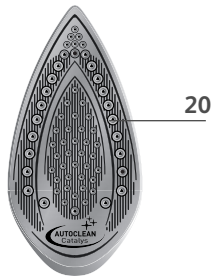
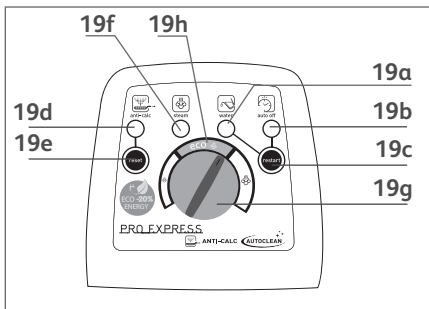



fig. 1



fig. 2



fig. 3



fig. 4



fig. 5



fig. 6

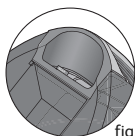

fig. 7

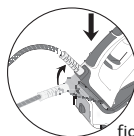

fig. 8



fig. 9



fig. 10



fig. 11



fig. 12



fig. 13

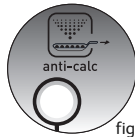

fig. 14



fig. 15



fig. 16



fig. 17



fig. 18

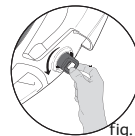

fig. 19

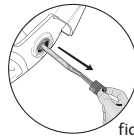

fig. 20



fig. 21

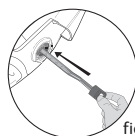

fig. 22

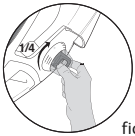

fig. 23

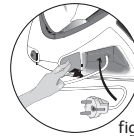

fig. 24

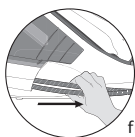

fig. 25



fig. 26

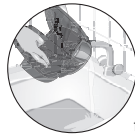

fig. 27



fig. 28

Recommandations importantes

Consignes de sécurité

- Lisez attentivement le mode d'emploi avant la première utilisation de votre appareil : une utilisation non conforme au mode d'emploi dégraderait la marque de toute responsabilité.
 - Pour votre sécurité, cet appareil est conforme aux normes et réglementations applicables (Directives Basse Tension, Compatibilité Electromagnétique, Environnement ...).
 - Votre centrale vapeur est un appareil électrique : il doit être utilisé dans des conditions normales d'utilisation. Il est prévu pour un usage domestique uniquement.
 - Il est équipé de 2 systèmes de sécurité :
 - une soupape évitant toute surpression, qui en cas de dysfonctionnement, laisse échapper le surplus de vapeur,
 - un fusible thermique pour éviter toute surchauffe.
 - Branchez toujours votre centrale vapeur :
 - sur une installation électrique dont la tension est comprise entre 220 et 240 V.
 - sur une prise électrique de type «terre».
- Toute erreur de branchement peut causer un dommage irréversible et annule la garantie.
- Si vous utilisez une rallonge, vérifiez que la prise est bien de type bipolaire 10A avec conducteur de terre.
- Déroulez complètement le cordon électrique avant de le brancher sur une prise électrique de type terre.
 - Si le cordon d'alimentation électrique ou le cordon vapeur est endommagé, il doit être impérativement remplacé par un Centre Service Agréé afin d'éviter un danger.
 - Ne débranchez pas l'appareil en tirant sur le cordon.
- Débranchez toujours votre appareil :
- avant de remplir le réservoir ou de rincer le collecteur,
 - avant de le nettoyer,
 - après chaque utilisation.
- L'appareil doit être utilisé et posé sur une surface stable. Lorsque vous posez le fer sur le repose-fer, assurez-vous que la surface sur laquelle vous le reposez est stable.
 - Cet appareil n'est pas prévu pour être utilisé par des personnes (y compris les enfants) dont les capacités physiques, sensorielles ou mentales sont réduites, ou des personnes dénuées d'expérience ou de connaissance, sauf si elles ont pu bénéficier, par l'intermédiaire d'une personne responsable de leur sécurité, d'une surveillance ou d'instructions préalables concernant l'utilisation de l'appareil.
 - Il convient de surveiller les enfants pour s'assurer qu'ils ne jouent pas avec l'appareil.
 - Ne laissez jamais l'appareil sans surveillance :
 - lorsqu'il est raccordé à l'alimentation électrique,
 - tant qu'il n'a pas refroidi environ 1 heure.
 - La semelle de votre fer et la plaque repose-fer du boîtier peuvent atteindre des températures très élevées, et peuvent occasionner des brûlures : ne les touchez pas.
- Ne touchez jamais les cordons électriques avec la semelle du fer à repasser.
- Votre appareil émet de la vapeur qui peut occasionner des brûlures. Manipulez le fer avec précaution, surtout en repassage vertical. Ne dirigez jamais la vapeur sur des personnes ou des animaux.
 - Avant de rincer le collecteur, attendez toujours que la centrale vapeur soit froide et débranchée depuis plus de 2 heures pour dévisser le collecteur.
 - Si vous perdez ou abîmez le collecteur, faites-le remplacer dans un Centre Service Agréé.
 - Ne plongez jamais votre centrale vapeur dans l'eau ou tout autre liquide. Ne la passez jamais sous l'eau du robinet.
 - L'appareil ne doit pas être utilisé s'il a chuté, s'il présente des dommages apparents, s'il fuit ou présente des anomalies de fonctionnement. Ne démontez jamais votre appareil : faites-le examiner dans un Centre Service Agréé, afin d'éviter un danger.

MERCI DE CONSERVER CE MODE D'EMPLOI



Description

- | | |
|--|---|
| 1. Commande vapeur | 14. Chaudière (à l'intérieur du boîtier) |
| 2. Curseur de réglage de température du fer | 15. Cordon vapeur |
| 3. Voyant du fer | 16. Glissière de rangement du cordon vapeur |
| 4. Système Ultracord (selon modèle) | 17. Cache collecteur de tartre |
| 5. Plaque repose-fer | 18. Collecteur de tartre |
| 6. Interrupteur lumineux Marche/Arrêt | 19. Tableau de bord |
| 7. Touche enrouleur de cordon électrique (selon modèle) | a. Voyant "réservoir vide" |
| 8. Espace de rangement du cordon électrique | b. Voyant "auto off" |
| 9. Cordon électrique | c. Touche "Restart" |
| 10. Touche Turbo (selon modèle) | d. Voyant "anti-calc" |
| 11. Lock-System (selon modèle) | e. Touche "Reset" |
| 12. Réservoir 1,8 l | f. Voyant "vapeur prête" |
| 13. Poignée d'extraction et de remise en place du réservoir amovible | g. Bouton de réglage du débit vapeur |
| | h. Zone ECO |
| | 20. Semelle Autoclean |

Système de verrouillage du fer sur le socle - Lock System (selon modèle)

Votre centrale vapeur est équipée d'un arceau de maintien du fer sur le boîtier avec verrouillage (selon modèle) pour faciliter le transport et le rangement - fig.1 :

- Verrouillage - fig.2
- Déverrouillage - fig.3

Pour transporter votre centrale vapeur par la poignée du fer :

- Posez le fer sur la plaque repose-fer de la centrale vapeur et rabattez l'arceau de maintien sur le fer jusqu'à l'enclenchement du verrouillage (identifié par un « clic ») - fig.2.
- Saisissez le fer par la poignée pour transporter votre centrale vapeur - fig.1.

Préparation

Quelle eau utiliser ?

• L'eau du robinet :

Votre appareil a été conçu pour fonctionner avec l'eau du robinet. Si votre eau est très calcaire, mélangez 50 % d'eau du robinet et 50 % d'eau déminéralisée du commerce.

Dans certaines régions de bord de mer, la teneur en sel de votre eau peut être élevée. Dans ce cas, utilisez exclusivement de l'eau déminéralisée.

• Adoucisseur :

Il y a plusieurs types d'adoucisseurs et l'eau de la plupart d'entre eux peut être utilisée dans le générateur.

Cependant, certains adoucisseurs et particulièrement ceux qui utilisent des produits chimiques comme le sel, peuvent provoquer des coulures blanches ou brunes, c'est notamment le cas des carafes filtrantes. Si vous rencontrez ce type de problème, nous vous recommandons d'essayer d'utiliser de l'eau du robinet non traitée ou de l'eau en bouteille.

Une fois l'eau changée, plusieurs utilisations seront nécessaires pour résoudre le problème. Il est recommandé d'essayer la fonction vapeur pour la première fois sur un linge usé qui peut être jeté, afin d'éviter d'endommager vos vêtements.

Souvenez-vous :

N'utilisez jamais d'eau de pluie ni d'eau contenant des additifs (comme l'amidon, le parfum ou l'eau des appareils ménagers). De tels additifs peuvent affecter les propriétés de la vapeur et à haute température, former des dépôts dans la chambre à vapeur, susceptibles de tacher votre linge.

Remplissez le réservoir

- Placez la centrale vapeur sur un emplacement stable et horizontal ne craignant pas la chaleur.
- Retirez le réservoir d'eau amovible à l'aide de la poignée (située à l'avant de la centrale vapeur) - fig.4.
- Remplissez le réservoir d'eau sans dépasser le niveau Max. - fig.6. et fig.7.
- Remettez-le bien à fond dans son logement jusqu'au "clic" - fig.5.

Système Ultracord (selon modèle)

- Votre fer est équipé du système Ultracord pour éviter que le cordon ne traîne sur le linge et ne le refroisse pendant le repassage. Il évite également que le cordon ne gêne la main.

Pour repasser avec le système Ultracord :

- Le système Ultracord bascule automatiquement vers l'arrière.
- A chaque fois que vous remettez le fer sur son talon, le système Ultracord s'intègre dans celui-ci et s'ouvre automatiquement dès que vous utilisez le fer.

Pour ranger la centrale vapeur :

- Rabattez l'arceau sur le talon.
- Un aimant permet de tenir l'arceau sur le talon et ainsi faciliter le rangement de votre centrale vapeur. – fig.8.

Mettez la centrale vapeur en marche

Durant la première utilisation, il peut se produire un dégagement de fumée et une odeur sans nocivité. Ce phénomène sans conséquence sur l'utilisation de l'appareil disparaîtra rapidement.



- Déroulez complètement le cordon électrique et sortez le cordon vapeur de son logement-fig.25.
 - Rabattez l'arceau de maintien du fer (selon modèle) sur l'avant pour débloquer le cran de sureté - fig.3.
 - Branchez votre centrale vapeur sur une prise électrique de type «terre».
 - Appuyez sur l'interrupteur lumineux marche/arrêt. Il s'allume et la chaudière chauffe : le voyant vert situé sur le tableau de bord clignote - fig.15.
- Quand le voyant vert reste allumé (après 2 minutes environ), la vapeur est prête.

Utilisation**Repassez à la vapeur**

- Placez le curseur de réglage de température du fer sur le type de tissu à repasser (voir tableau ci-dessous).
- Le voyant du fer s'allume. Attention : l'appareil est prêt lorsque le voyant du fer s'éteint et que le voyant vert situé sur le tableau de bord reste fixe.
- Réglez le débit de vapeur (bouton de réglage situé sur le tableau de bord).
- Pendant le repassage, le voyant situé sur le fer s'allume et s'éteint selon les besoins de chauffe, sans incidence sur l'utilisation.
- Pour obtenir de la vapeur, appuyez sur la commande vapeur située sous la poignée du fer - fig.10. La vapeur s'arrête en relâchant la commande.
- Après une minute environ, et régulièrement à l'usage, la pompe électrique équipant votre appareil injecte de l'eau dans la chaudière. Cela génère un bruit qui est normal.
- Si vous utilisez de l'amidon, pulvérisez-le à l'envers de la face à repasser.

Ne posez jamais le fer sur un repose-fer métallique, ce qui pourrait l'abîmer mais plutôt sur la plaque repose-fer du boîtier : elle est équipée de patins antidérapants et a été conçue pour résister à des températures élevées.

Réglez la température et le débit de vapeur**RÉGLAGE TEMPÉRATURE ET DÉBIT VAPEUR EN FONCTION DU TYPE DE TISSU À REPASSER :**

TYPE DE TISSUS	RÉGLAGE DU CURSEUR DE TEMPÉRATURE	RÉGLAGE DU BOUTON DE VAPEUR
Synthétiques (polyester, acetate, acrylique, polyamide)	●	
Laine, soie, viscose	●●	
Lin, coton	●●●	

En cas de doute sur la nature du tissu de votre vêtement reportez-vous à l'étiquette.

• Réglage du curseur de température du fer :

- Commencez d'abord par les tissus qui se repassent à basse température et terminez par ceux qui supportent une température plus élevée (●●● ou Max).
 - Si vous repassez des tissus en fibres mélangées, réglez la température de repassage adaptée à la fibre la plus fragile.
 - Si vous repassez des vêtements en laine, appuyez juste sur la commande vapeur du fer par impulsions- fig.10, sans poser le fer sur le vêtement.
- Vous éviterez ainsi de le lustrer.

• Réglage du bouton de débit de vapeur (voir tableau précédent)

- Si vous repassez à basse température, assurez-vous que le bouton de débit de vapeur soit bien sur la position mini.

Lors de la première utilisation ou si vous n'avez pas utilisé la vapeur depuis quelques minutes : appuyez plusieurs fois de suite sur la commande vapeur (fig.10) en dehors de votre linge. Cela permettra d'éliminer l'eau froide du circuit de vapeur.

**MODE ECO:**

Votre centrale vapeur est équipée d'un mode ECO qui consomme moins d'énergie tout en garantissant un débit vapeur suffisant pour un repassage efficace. Pour cela, une fois le thermostat de votre fer correctement réglé (cf tableau ci-dessus), positionnez le réglage du débit vapeur sur le segment ECO- fig.17. Le mode ECO peut être utilisé sur tous les types de tissus, toutefois pour les tissus très épais ou très froissés, nous vous recommandons d'utiliser le débit vapeur maximum pour garantir un résultat optimal.

Repassage à sec

- N'appuyez pas sur la commande vapeur.

Défroissez verticalement

Pour les tissus autres que le lin ou le coton, maintenez le fer à quelques centimètres afin de ne pas brûler le tissu.

- Réglez le curseur de température du fer et le bouton de réglage du débit de vapeur sur la position maxi.
- Suspendez le vêtement sur un cintre et tendez légèrement le tissu d'une main. La vapeur produite étant très chaude, ne défroissez jamais un vêtement sur une personne, mais toujours sur un cintre.
- Appuyez sur la commande vapeur - fig.10 par intermittence en effectuant un mouvement de haut en bas - fig.9.

Remplissez le réservoir en cours d'utilisation

- Quand le voyant rouge "réservoir vide" clignote - fig.11, vous n'avez plus de vapeur. Le réservoir d'eau est vide.
1. Retirez le réservoir d'eau amovible à l'aide de la poignée (située à l'avant de la centrale vapeur) et remplissez-le sans dépasser le niveau max.
 2. Remettez-le bien à fond dans son logement jusqu'au clic.
 3. Appuyez sur la touche "restart" de redémarrage, située sur le tableau de bord, pour poursuivre votre repassage. fig.12

Fonction TURBO (selon modèle)

- Donnez 2 ou 3 impulsions sur la commande turbo pour obtenir ponctuellement un surplus de vapeur :
 - pour repasser les tissus plus épais,
 - pour éliminer les faux plis,
 - pour un défroissage vertical puissant.

Utilisez la fonction turbo avec précaution car la puissance exceptionnelle de la vapeur peut occasionner des brûlures.

Semelle Autoclean Catalys®

- Le fer de votre centrale vapeur est équipé d'une semelle autonettoyante fonctionnant par catalyse.
- Son revêtement exclusif permet d'éliminer en continu toutes les impuretés générées par un usage normal.
- Il est recommandé de toujours poser votre fer sur son talon ou sur le repose fer pour préserver son revêtement autonettoyant.

Entretien et Nettoyage

Nettoyez votre centrale vapeur

- N'utilisez aucun produit d'entretien ou de détartrage pour nettoyer la semelle ou le boîtier.
- Ne passez jamais le fer ou son boîtier sous l'eau du robinet.
- Nettoyez la semelle : le fer de votre centrale vapeur est équipé d'une semelle autonettoyante fonctionnant par catalyse. Son revêtement actif exclusif lui permet d'éliminer en continu toutes les impuretés qui peuvent être générées au quotidien dans des conditions normales d'utilisation. Un repassage avec une température inadaptée peut néanmoins laisser des traces nécessitant un nettoyage manuel. Dans ce cas, il est conseillé d'utiliser un chiffon doux et humide sur la semelle encore tiède afin de ne pas endommager le revêtement.
- Nettoyez de temps en temps les parties plastiques à l'aide d'un chiffon doux légèrement humide.

Attention!
L'utilisation d'un tampon abrasif endommage le revêtement autonettoyant de votre semelle (fig 28)

Détartez facilement votre centrale vapeur

N'introduisez pas de produits détartrants (vinaigre, détartrants industriels...) pour rincer la chaudière : ils pourraient l'endommager. Avant de procéder à la vidange de votre centrale vapeur, il est impératif de la laisser refroidir pendant plus de 2 heures, pour éviter tout risque de brûlure.

Pour prolonger la durée de vie de votre centrale vapeur et éviter les rejets de tartre, votre centrale vapeur est équipée d'un collecteur de tartre intégré. Ce collecteur, placé dans la cuve, récupère automatiquement le tartre qui se forme à l'intérieur.

Principe de fonctionnement :

- Un voyant orange "anti-calc" clignote au tableau de bord pour vous indiquer qu'il faut rincer le collecteur - fig.14

⚠ Attention cette opération ne doit pas être effectuée tant que la centrale vapeur n'est pas débranchée depuis plus de deux heures et n'est pas complètement froide. Pour effectuer cette opération, la centrale vapeur doit se trouver près d'un évier car de l'eau peut couler de la cuve lors de l'ouverture.

- Une fois la centrale vapeur complètement refroidie, retirez le cache collecteur de tartre - fig.18
- Dévissez complètement le collecteur et retirez le du boîtier, il contient le tartre accumulé dans la cuve - fig.19 et fig.20.
- Pour bien nettoyer le collecteur il suffit de le rincer à l'eau courante pour éliminer le tartre qu'il contient - fig.21.
- Remettez le collecteur dans son logement en le revissant complètement, pour assurer l'étanchéité - fig.22.
- Remettez le cache collecteur en place.

Lors de la prochaine utilisation appuyez sur la touche "reset" située sur le tableau de bord pour éteindre le voyant orange "anti-calc" - fig.13.

Système "auto off"

- Pour votre sécurité, la centrale vapeur est équipée d'un système "auto off", qui met en veille la centrale vapeur au bout de 8 minutes de non utilisation ou en cas d'oubli .
- Un voyant lumineux rouge clignote au tableau de bord pour indiquer la mise en veille de l'appareil. - fig.16.
- Pour réactiver la centrale vapeur :
 - Appuyez sur le bouton "Restart" ou appuyez sur la gachette vapeur.
 - Attendez que le voyant "vapeur prête" ne clignote plus avant de reprendre votre séance de repassage.
- Si vous n'utilisez pas la gachette vapeur pendant au moins 8 minutes , pour votre sécurité, le système "auto off" coupe votre centrale vapeur.

Rangez la centrale vapeur

- Posez le fer sur la plaque repose-fer de la centrale vapeur.
- Eteignez l'interrupteur marche / arrêt et débranchez la prise.
- Rabattez l'arceau de maintien sur le fer (selon modèle) jusqu'au "Clic" de verrouillage - fig.2. Votre fer sera ainsi bloqué en toute sécurité sur son boîtier.
- Rangez le cordon vapeur dans la glissière de rangement. Saisissez le cordon, pliez-le en deux de manière à former une boucle. Insérez l'extrémité de cette boucle dans la glissière puis poussez lentement jusqu'à voir apparaître l'extrémité du cordon de l'autre côté de la glissière - fig. 26.
- Rabattez le système ultracord sur son talon - fig.8.
- Laissez refroidir la centrale vapeur avant de la ranger si vous devez la stocker dans un placard ou un espace étroit.
- Vous pouvez ranger votre centrale vapeur en toute sécurité.

Participons à la protection de l'environnement !

- ① Votre appareil contient de nombreux matériaux valorisables ou recyclables.
- Confiez celui-ci dans un point de collecte ou à défaut dans un centre service agréé pour que son traitement soit effectué.



Un problème avec votre centrale vapeur ?

Problèmes	Causes possibles	Solutions
La centrale vapeur ne s'allume pas ou le voyant du fer et l'interrupteur lumineux marche/arrêt ne sont pas allumés.	L'appareil n'est pas sous tension.	Vérifiez que l'appareil est bien branché sur une prise en état de marche et qu'il est sous tension (interrupteur marche/arrêt lumineux allumé).
	Le Système "auto off" s'est activé	Appuyez sur la touche «Restart» de redémarrage située sur le tableau de bord ou appuyez sur la gachette vapeur.
L'eau coule par les trous de la semelle.	Vous utilisez de la vapeur alors que votre fer n'est pas suffisamment chaud.	Vérifiez le réglage du curseur de température et du débit de vapeur. Attendez que le voyant du fer soit éteint avant d'actionner la commande vapeur.
	L'eau s'est condensée dans les tuyaux car vous utilisez la vapeur pour la première fois ou vous ne l'avez pas utilisée depuis quelques temps.	Appuyez sur la commande vapeur en dehors de votre table à repasser, jusqu'à ce que le fer émette de la vapeur.
Des traces d'eau apparaissent sur le linge.	Votre housse de table est saturée en eau car elle n'est pas adaptée à la puissance d'une centrale vapeur.	Assurez-vous d'avoir une table adaptée.
Des coulures blanches sortent des trous de la semelle.	Votre chaudière rejette du tartre car elle n'est pas rincée régulièrement.	Rincez le collecteur. (voir § "détartrez votre centrale vapeur").
Des coulures brunes sortent des trous de la semelle et tachent le linge.	Vous utilisez des produits chimiques détartrants ou des additifs dans l'eau de repassage.	N'ajoutez jamais aucun produit dans le réservoir (voir § quelle eau utiliser). Contactez un Centre Service Agréé.
La semelle est sale ou brune et peut tacher le linge.	Vous utilisez une température trop importante.	Reportez-vous à nos conseils sur le réglage des températures.
	Votre linge n'a pas été rincé suffisamment ou vous avez repassé un nouveau vêtement avant de le laver.	Assurez-vous que le linge est suffisamment rincé pour supprimer les éventuels dépôts de savon ou produits chimiques sur les nouveaux vêtements.
	Vous utilisez de l'amidon.	Pulvérisez toujours l'amidon sur l'envers de la face à repasser.
Il y a peu ou pas de vapeur.	Le réservoir est vide (voyant rouge allumé).	Remplissez le réservoir.
	Le débit de vapeur est réglé au minimum.	Augmentez le débit de vapeur.
	La température de la semelle est réglée au maximum.	Le centrale vapeur fonctionne normalement mais la vapeur, très chaude, est sèche, donc moins visible.
Le voyant rouge "réservoir d'eau vide" clignote.	Vous n'avez pas appuyé sur la touche "Restart" de redémarrage.	Appuyez sur la touche «Restart» de redémarrage située sur le tableau de bord.
De la vapeur sort autour du collecteur.	Le collecteur est mal serré.	Resserez le collecteur.
	Le joint du collecteur est endommagé.	Contactez un Centre Service Agréé.
	L'appareil est défectueux.	N'utilisez plus la centrale vapeur et contactez un Centre Service Agréé.
La vapeur ou de l'eau sortent au-dessous de l'appareil.	L'appareil est défectueux.	N'utilisez plus la centrale vapeur et contactez un Centre Service Agréé.
Le voyant "anti calc" clignote.	Vous n'avez pas appuyé sur la touche "reset" redémarrage.	Appuyez sur la touche "reset" de redémarrage située sur le tableau de bord
La semelle est rayée ou abîmée.	Vous avez déposé votre fer à plat sur un repose fer métallique.	Posez toujours votre fer sur son talon ou sur le repose fer.
	vous avez nettoyé votre semelle avec un tampon abrasif ou métallique.	Reportez-vous au chapitre «Nettoyez la semelle».

S'il n'est pas possible de déterminer la cause d'une panne, adressez-vous à un Centre de Service Après-Vente agréé.

Veiligheidsadviezen

Veiligheidsvoorschriften

- Lees deze gebruiksaanwijzing zorgvuldig door voordat u het apparaat in gebruik neemt: als het apparaat niet overeenkomstig de gebruiksaanwijzing wordt gebruikt, vervalt de aansprakelijkheid van de fabrikant.
 - Voor uw veiligheid beantwoordt dit apparaat aan de van toepassing zijnde normen en regelgevingen (Richtlijnen Laagspanning, Elektromagnetische Compatibiliteit, Materialen in contact met voedingswaren, Milieu...).
 - Uw generator is een elektrisch apparaat: deze moet onder normale omstandigheden gebruikt worden. Dit apparaat is uitsluitend voor niet-professionele doeleinden geschikt.
 - Het is voorzien van 2 veiligheidssystemen:
 - Een veiligheidsklep die overdruk voorkomt en in geval van een storing, het teveel aan stoom laat ontsnappen.
 - Een thermische beveiliging om oververhitting te voorkomen.
 - Sluit uw apparaat altijd aan op:
 - Een elektriciteitsnet waarvan de spanning ligt tussen 220 en 240 V.
 - Een geaard stopcontact. Wanneer u een verlengsnoer gebruikt, controleer dan of de stekker van het tweepolige type 10A is en geaard is.
 - Een foutieve aansluiting kan onherstelbare schade veroorzaken. Tevens vervalt het recht op garantie.
 - Rol het netsnoer volledig uit voordat u het aansluit op een geaard stopcontact.
 - Indien het elektriciteitsnet van het snoer van het strijkijzer en de behuizing beschadigd is, moet dit direct vervangen worden door een erkend servicecentrum om gevaar te voorkomen.
 - De stekker van het apparaat niet uit het stopcontact halen door aan het snoer te trekken.
- Haal in de volgende gevallen altijd de stekker uit het stopcontact:
- voordat u de stoomtank ompoelt,
 - voordat u het apparaat gaat schoonmaken,
 - na elk gebruik.
- Het apparaat moet op een stabiele ondergrond gebruikt en geplaatst worden. Wanneer u het strijkijzer op het strijkijzerplateau zet, controleer dan of het oppervlak waarop u deze plaatst stabiel is.
 - Dit apparaat is niet bedoeld om zonder hulp of toezicht gebruikt te worden door kinderen of andere personen, indien hun fysieke, zintuiglijke of mentale vermogen hen niet in staat stellen dit apparaat op een veilige wijze te gebruiken, tenzij zij van tevoren instructies hebben ontvangen betreffende het gebruik van het apparaat door een verantwoordelijk persoon.
 - Er moet toezicht zijn op jonge kinderen zodat zij niet met het apparaat kunnen spelen.
 - Laat het apparaat nooit zonder toezicht:
 - wanneer de stekker nog in het stopcontact zit,
 - zolang het apparaat nog niet gedurende 1 uur is afgekoeld.
 - De strijkzool van uw strijkijzer en het strijkijzerplateau van de stoomtank kunnen zeer hoge temperaturen bereiken en brandwonden veroorzaken: deze onderdelen van uw apparaat daarom niet aanraken. Raak het netsnoer nooit met de strijkzool van het strijkijzer aan.
 - Uw apparaat geeft hete stoom af die brandwonden kan veroorzaken. Ga voorzichtig met uw strijkijzer om, vooral wanneer u verticaal strijkt. Richt de stoom nooit op personen of dieren.
 - Wacht voor het legen van het verzamelstaafje altijd 2 uur na het uitschakelen en afkoelen van de generator, alvorens het verzamelstaafje los te draaien.
 - Bij verlies of beschadiging van het verzamelstaafje kunt u dit vervangen bij een erkend servicecentrum.
 - Het apparaat nooit in water of andere vloeistof dompelen of onder de kraan afspoelen.
 - Gebruik geen strijkzoolhoes om de zool van het strijkijzer. Deze kan de goede werking van het apparaat aantasten. Gebruik altijd een stoomdoordlatende strijkplank. Het apparaat nooit zelf demontieren: laat het nakijken door de servicedienst van Groupe SEB Nederland BV of Groupe SEB Belgium SA om ieder risico uit te sluiten.

WIJ RADEN U AAN DEZE HANDLEIDING TE BEWAREN

Beschrijving

- | | |
|--|--|
| 1. Stoomknop | 14. Stoomtank (boiler) |
| 2. Temperatuurregelaar | 15. Stoomsnoer strijkijzer-stoomtank |
| 3. Controlelampje van het strijkijzer | 16. Snoergeleider |
| 4. Ultracord systeem (afhankelijk van het model) | 17. Beschermkapje van het kalkopvangsysteem |
| 5. Strijkijzerplateau | 18. kalkopvangsysteem |
| 6. Aan/uit-schakelaar met controlelampje | 19. Bedieningspaneel |
| 7. Oproltoets van het netsnoer (afhankelijk van het model) | a. Controlelampje "Reservoir leeg" |
| 8. Opbergruimte netsnoer | b. Controlelampje "auto off" |
| 9. Netsnoer | c. Restart knop |
| 10. Turbo-toets (afhankelijk van het model) | d. Controlelampje "anti-calc" |
| 11. Lock-System (afhankelijk van het model) | e. Reset knop |
| 12. Waterreservoir | f. Lampje: Stoom klap |
| 13. Handgreep voor het afnemen en terugplaatsen van het afneembare reservoir | g. Knop voor het regelen van de stoomhoeveelheid |
| | h. Ecostand |
| | 20. Strijkzool Autoclean |

NL

— System voor vergrendeling van het strijkijzer op het voetstuk - Lock-system (afhankelijk van het model)

Uw stoomgenerator is voorzien van een vergrendelingsboog op de basis (afhankelijk van het model)

om het apparaat makkelijker te kunnen vervoeren en op te bergen – fig.1:

- Vergrendelen – fig.2.
- Ontgrendelen – fig.3.

Voor het verplaatsen van uw stoomgenerator aan de handgreep van het strijkijzer :

- Plaats het strijkijzer op het plateau van de generator en klap de metalen boog op het strijkijzer tot het systeem automatisch vergrendelt (te herkennen aan een « klik ») – fig.2.
- Neem het strijkijzer vast bij de handgreep om uw generator te verplaatsen – fig.1.

Vorbereiding

Welk soort water moet u gebruiken ?

• Kraanwater

Uw apparaat is ontwikkeld om te worden gebruikt met kraanwater. Als uw kraanwater erg kalkrijk is, meng dan 50% kraanwater met 50% flessenwater. In sommige kustregio's kan het zoutgehalte in uw kraanwater verhoogd zijn. Gebruik in dit geval alleen flessenwater.

• Onthardingsmiddel

Er zijn meerdere soorten onthardingsmiddelen, het water van de meeste soorten kan gebruikt worden voor het stoomapparaat. Bepaalde onthardingsmiddelen en in het bijzonder onthardingsmiddelen met chemische producten zoals zout, kunnen echter witte of bruine vlekken veroorzaken, dit is met name het geval bij de filters. Als dit probleem bij u optreedt, raden wij u aan onbehandeld kraanwater of flessenwater te gebruiken. Als het water eenmaal gekleurd is, kan het bij de volgende keren dat u het apparaat gebruikt nog gekleurd blijven, het duurt even voordat dit probleem opgelost is. Wij raden u aan de stoomfunctie voor de eerste keer te testen op een gebruikte doek die weggegooid kan worden, om zo beschadiging van uw kleren te voorkomen.

• Opeget

Gebruik nooit regenwater of water met toevoegingen (stijfsel, parfum, water van andere huishoudelijke apparaten). Dergelijk toevoegingen kunnen de stoomontwikkeling aantasten en kunnen bij een hoge temperatuur bezinksels in de stoomkamer vormen die uw kleding kan aantasten.

— Het vullen van het reservoir

- Plaats de stoomgenerator op een hittebestendige, stabiele en horizontale ondergrond.
- Trek het afneembare waterreservoir af met behulp van de handgreep (vooraan de generator) – fig.4.
- Vul het waterreservoir zonder het maximumniveau te overschrijden. – fig.6. en fig.7.
- Druk hem opnieuw goed op de bodem in zijn behuizing tot u de "klik" hoort – fig.5.

Ultracord systeem (afhankelijk van het model)

- Uw strijkijzer is voorzien van een Easycord systeem, om te voorkomen dat het snoer op het strijkgoed komt en dit tijdens het strijken opnieuw kreukt. Het vermijdt tevens dat het snoer de hand hindert.

Om te strijken met het Ultracord systeem:

- Het Ultracord systeem kantelt automatisch naar achter.
- Telkens als u het ijzer opnieuw op zijn hiel plaatst, klappt het Ultracord systeem in en gaat automatisch weer open zodra u het strijkijzer opnieuw gebruikt.

Om de generator op te ruimen :

- Druk de beschermeugel op de hiel.
- Een magneet maakt het mogelijk om de beschermeugel op de hiel te houden en hierdoor het overbergen van uw generator te vergemakkelijken. – fig.8.

Stoomgenerator aanzetten

- Rol het netsnoer en het stoomsnoer volledig uit – fig.25.
- Klap het Lock-systeem neer (afhankelijk van het model) om de beveiliging te ontgrendelen – fig.3.
- Steek de stekker in een geaard stopcontact.
- Zet de aan/uit-schakelaar op de zijkant van het apparaat (a) aan: het groene lampje op het bedieningspaneel knippert en de stoomtank warmt op – fig.15. Zodra het groene lampje blijft branden (na ongeveer 2 min.) is het apparaat klaar om met stoom te gaan strijken.

Gebruik

Strijken met stoom

- Stel de temperatuurregelaar van het strijkijzer in op het type stof dat u gaat strijken (zie onderstaande tabel).
- Het controlelampje van het strijkijzer gaat branden. Attentie ! Het apparaat is op temperatuur wanneer het controlelampje van het strijkijzer is gedoofd en wanneer het groene lampje op het bedieningspaneel continu brandt.
- Regel de hoeveelheid stoom door middel van de knop op het bedieningspaneel.
- Tijdens het strijken gaat het controlelampje op het strijkijzer branden, het gaat vervolgens weer uit naar gelang de temperatuurwensen, dit heeft geen gevolg op het gebruik.
- Om stoom te krijgen, houdt u de stoomknop aan de onderkant van de handgreep van het strijkijzer ingedrukt – fig.10. Zodra u deze stoomknop loslaat, stopt de stoom.
- Na ongeveer één minuut, en regelmatig tijdens het gebruik, spuit de elektrische pomp van uw apparaat water in de stoomtank (boiler). Dit veroorzaakt een geluid dat normaal is en het strijkijzer kan tijdelijk minder stoom geven.
- Indien u stijfsel gebruikt, dient u dit aan de achterzijde van de te strijken stof te verstuiven

Het strijkijzer niet op een metalen plateau plaatsen omdat de zool zou kunnen beschadigen. Zet het strijkijzer liever op het strijkijzerplateau van de stoomtank: deze is voorzien van een anti-slipprofiel en is speciaal ontwikkeld voor hoge temperaturen.

Regelen van de temperatuur en de stoom

DE TEMPERATUURREGELAAR EN DE STOOMREGELAAR INSTELLEN OP DE TE STRIJKEN TEXTIELSOORT:		
TEXTIELSOORT	INSTELLING VAN DE TEMPERATUURREGELAAR VAN HET STRIJKIJZER	INSTELLING VAN DE STOOMREGELAAR
Synthetische stoffen (polyester, acetat, acryl, polyamide)	●	
Wol, Zijde, Viscose	●●	
Linnen, Katoen	●●●	

Raadpleeg het etiket in geval van twiifel over de aard van de stof van uw kledingstuk.

• Instellen van de temperatuurregelaar van het strijkijzer:

- Begin met de stoffen die op een lage temperatuur worden gestreken (●) en strijk daarna de stoffen die een hogere temperatuur verdragen (●● of max).

- Bij het strijken van een stof van gemengde vezels, stelt u de temperatuur in op de teerste stof.

- Indien u wollen kleding strijkt, druk dan met tussenpozen op de stoomknop zonder het strijkijzer op de stof te zetten.

- U voorkomt zo het glimmen hiervan – fig.10.

• Instellen van de stoomhoeveelheid (zie tabel) :

- Wanneer u met een lage temperatuur strijkt, stelt u de hoeveelheid stoom op de laagste stand in.

Tijdens het eerste gebruik of wanneer u het strijkijzer een paar minuten niet heeft gebruikt, houdt u het strijkijzer weg van de strijkijzerknop en drukt u enkele malen op de stoomknop. Zo wordt koud water uit het stoomcircuit geblazen.

**ECOSTAND:**

Uw stoomapparaat is uitgerust met een ECO-stand die minder energie verbruikt, terwijl er genoeg stoom ontwikkelt wordt om het strijken effectief te laten verlopen. Hiervoor zet u het stoomvermogen, als de thermostaat van uw strijkijzer goed ingesteld is (zie de tabel hierboven), op de ECO-stand - fig.17. De ECO-stand kan gebruikt worden voor alle stofftypes, ook voor dikke stoffen of erg gekreukte stoffen. Wij raden u aan te kiezen voor het maximale stoomvermogen om zo een optimaal resultaat te garanderen.

NL

Strijken zonder stoom

- U drukt niet op de stoomknop die zich onderaan de handgreep bevindt.

Verticale stomen

Tip: voor andere stoffen dan linnen of katoen, moet u het strijkijzer op een afstand van enkele centimeters houden om eventueel verbranden van de stof te voorkomen.

- Zet de temperatuurregelaar en de stoomregelaar op het bedieningspaneel op de maximum stand.
- Hang het te strijken kledingstuk op een hangertje en span de stof lichtjes met de hand. De vrijkomende stoom is erg heet. Strijk kledingstukken daarom nooit terwijl ze worden gedragen, maar altijd op een kleeerhanger.
- Met het strijkijzer in verticale stand, drukt u met tussenpozen op de stoomknop (onderaan de handgreep van het strijkijzer) – fig.10. waarbij u het strijkijzer van boven naar beneden beweegt – fig.9.

Het reservoir opnieuw vullen

- Wanneer het rode controlelampje "leeg reservoir" knippert, heeft u geen stoom meer. – fig.11.
 1. Neem het afneembare waterreservoir af met behulp van de handgreep (vooraan op de generator) en vul het zonder het maximumniveau te overschrijden.
 2. Druk hem opnieuw goed op de bodem van zijn behuizing tot u de klik hoort.
 3. Druk bij het volgende gebruik op de toets "Restart" om het oranje controlelampje te doven – fig.12. Zodra het groene lampje blijft branden (na ongeveer 2 min.) is het apparaat klaar om met stoom te gaan strijken.

TURBO-functie (afhankelijk van het model)

- Druk 2 of 3 maal op de turbo toets om gericht extra stoom te verkrijgen:
 - om dickere stoffen te kunnen strijken,
 - om valse plooiën te verwijderen,
 - om krachtig verticaal te kunnen strijken.
 Gebruik de turbo-functie voorzichtig want de uitzonderlijke kracht van de stoom kan brandwonden veroorzaken.

Strijkzool Autoclean Catalys®

- Het strijkijzer van uw stoomapparaat is uitgerust met een strijkzool dat zichzelf automatisch schoonmaakt dankzij de katalyse. De exclusieve coating verwijdert continu alle onzuiverheden die bij normaal gebruik vrijkomen. Wij raden u aan om het strijkijzer altijd verticaal neer te zetten of op zijn zijeren stand neer te zetten om zo de automatische schoonmaakfunctie te behouden.

Reiniging en onderhoud**Het schoonmaken van de generator**

- Gebruik geen reinigings- of kalkverwijderende producten voor het reinigen van de strijkzool of de binnenkant van de stoomtank (boiler).
- Het strijkijzer en de stoomtank nooit onder de kraan houden.
- Het strijkzool schoonmaken: het strijkijzer van uw stoomapparaat is uitgerust met een strijkzool dat zichzelf automatisch schoonmaakt dankzij de katalyse. De exclusieve coating verwijdert continu alle onzuiverheden die bij normaal gebruik vrijkomen. Strijken met een onaangepaste temperatuur kan echter sporen achterlaten die handmatig verwijderd dienen te worden. In dit geval kunt u het beste een zachte en vochtige doek gebruiken op het nog lauwe strijkzool, op deze manier beschadigt u de coating niet.
- Maak de kunststof delen van het apparaat af en toe schoon met een licht vochtige en zachte doek.

Handige tip : gebruik voor een gemakkelijker en niet agressief schoonmaken van de zool van uw strijkijzer een vochtige spons op de nog lauwe zool.

Verwijder gemakkelijk de kalkaanslag van uw generator

Doe er geen producten in voor het verwijderen van kalkaanslag (azijn, industriële producten voor het verwijderen van kalkaanslag...) om de stoomtank te spoelen: zij zouden hem kunnen beschadigen. Voordat u uw generator leegmaakt, is het absoluut nodig hem gedurende meer dan 2 uur te laten afkoelen om elk risico van brandwonden te vermijden

Om de levensduur van uw generator te verlengen en kalkaanslag te vermijden, is uw generator uitgerust met een geïntegreerd kalkopvangsysteem. Dit kalkopvangsysteem verzamelt automatisch de kalk die binnenin de stoomtank wordt gevormd.

Werkingsprincipe :

- Een oranje controlelampje "anti-kalk" knippert op het bedieningspaneel om aan te duiden dat u het kalkopvangsysteem moet spoelen - fig.14

 **Opgelet, u mag dit niet doen zolang de generator minder dan twee uur is afgekoppeld en zolang hij niet volledig koud is. Om dit te doen, moet u de generator dicht bij een afvoer plaatsen, want er kan water lopen uit de stoomtank wanneer u die opent.**

- Zodra de generator volledig is afgekoeld, moet u het beschermkapje van het kalkopvangsysteem losstrekken - fig.18
- Schroef het kalkopvangsysteem volledig los en trek hem uit de behuizing. Hij bevat de verzamelde kalkdeeltjes uit de stoomtank - fig.19 en fig.20.
- Om het systeem goed schoon te maken volstaat het om hem te spoelen met lopend water om de kalkaanslag die hij bevat te verwijderen - fig.21.
- Breng het systeem opnieuw in zijn behuizing door hem opnieuw volledig vast te schroeven om de dichtheid te verzekeren - fig.22.
- Breng het beschermkapje terug aan op zijn plaats: het merkteken op het beschermkapje moet zich bevinden tegenover het merkteken op de behuizing. .

Bij het eerstvolgende gebruik moet u drukken op de reset-knop op het bedieningspaneel om het oranje controlelampje te doen uitgaan - fig.13



"Auto off" - systeem

- Voor uw veiligheid, is de generator uitgerust met een auto off-systeem dat de generator na 8 minuten van niet-gebruik, in de wachtstand zet.
- Een lichtgevend, rood controlelampje knippert op het bedieningspaneel om het in de wacht zetten van het apparaat aan te geven - fig.16.
- Om de generator te reactiveren:
 - Druk op de "Restart" knop of op de stoomknop
 - Wacht tot het controlelampje "stoom klaar" niet meer knippert waarna u weer kunt strijken.
- Als u de stoomknop gedurende minstens 8 minuten niet gebruikt, zal het "auto off"-systeem automatisch ingeschakeld worden.

Het opbergen van de generator

- Zet de aan/uit-schakelaar O/I uit en haal de stekker uit het stopcontact. Berg het snoer op.
- Klap de metalen boog op het strijkijzer terug totdat deze vergrendelt (te herkennen aan een «klik») – fig.2. (afhankelijk van het model). Uw strijkijzer wordt zo op veilige wijze op zijn basis vastgezet.
- Berg het stoomsnoer op in de snoergeleider. Maar hierbij een lus, plaats het uiteinde hiervan in de geleider en duw het snoer door de geleider tot het einde van de lus zichtbaar wordt – fig.26.
- Klap het Ultracorod systeem omhoog. - fig.8.
- Laat het strijkijzer (en het strijkijzerplateau) goed afkoelen.
- U kunt de stoomgenerator opbergen door deze aan de handgreep te verplaatsen.

Wees vriendelijk voor het milieu !

-  Uw apparaat bevat materialen die geschikt zijn voor hergebruik.
-  Lever het in bij het milieustation in uw gemeente of bij onze technische ienst.



Problemen met uw stoomgenerator

Problemen	Mogelijke oorzaken	Oplossingen
De stoomgenerator werkt niet of het controlelampje van het strijkijzer en het lampje van de aan/uit-knop branden niet.	Het apparaat is niet aangesloten op het elektriciteitsnet.	Controleer of de stekker in het stopcontact zit en druk op de aan/uit-schakelaar op de achterkant van de behuizing.
Er komt water uit de gaatjes van de strijkzool.	Er bevindt zich condenswater in het stoomcircuit, omdat u voor het eerst stoom gebruikt of omdat u een tijd lang geen stoom heeft gebruikt.	Druk op de "Restart" knop of op de stoomknop.
	U gebruikt de stoomknop terwijl het strijkijzer onvoldoende heet is.	Wacht tot het controlelampje van het strijkijzer is gedoofd, voordat u de stoomknop gebruikt.
	De thermostaat werkt niet goed, waardoor de temperatuur altijd te laag is.	Neem contact op met een erkend reparateur of rechtstreeks met de consumentenservice.
Waterlekken verschijnen op het strijkgoed.	Uw strijkplank is verzadigd van water omdat hij niet geschikt is voor de stoomkracht van de generator.	Zorgt u voor een geschikte stoomdoorlatende strijkplank.
Er druppelt witte vloeistof uit de gaatjes in de strijkzool.	Er komt kalkaanslag uit de stoomtank, omdat hij niet regelmatig is gespoeld.	Spoel de collector (zie § "verwijder de kalkaanslag van uw generator").
Er komt bruine vloeistof uit de gaatjes van de strijkzool wat vlekken op het strijkgoed veroorzaakt.	U gebruikt chemische ontkalkingsmiddelen of voegt producten toe aan het strijkwater (bijv. stijfjel of geparfumeerd water).	Voeg nooit een product aan het water in het afneembare reservoir of in de stoomtank (boiler) toe (zie onze tips over het te gebruiken water). Neem contact op met een erkend reparateur of rechtstreeks met de consumentenservice.
De strijkzool is vuil of bruin en veroorzaakt vlekken op het strijkgoed.	U strijkt op een te hoge temperatuur.	Controleer of de stand van de thermostaat overeenkomt met het strijkvoorschrift in uw kleding.
	Uw strijkgoed is niet voldoende uitgespoeld of u heeft een nieuw kledingstuk gestreken zonder het van te voren te wassen.	Zorg ervoor dat uw (nieuwe) kledingstukken zorgvuldig zijn gewassen en er geen zeepresten zijn achtergebleven.
	U gebruikt stijfjel.	Breng stijfjel op de achterzijde van de te strijken stof aan.
Er is geen of nauwelijks stoom.	Het afneembare waterreservoir is leeg, het rode lampje op de stoomtank brandt.	Vul het afneembare waterreservoir. Controleer of het afneembare waterreservoir goed op zijn plaats zit tot u een "klik" hoort.
	De hoeveelheid stoom is op de minimum hoeveelheid afgesteld.	Verhoog de hoeveelheid stoom (stoomregelknop op het bedieningspaneel).
U heeft het reservoir gevuld en er is geen stoom meer.	Het reservoir zit niet goed op zijn plaats.	Controleer of het afneembare waterreservoir goed op zijn plaats zit tot u een "klik" hoort.
Het rode controlelampje "afneembaar waterreservoir leeg" brandt.	Het afneembare waterreservoir is leeg.	Vul het afneembare waterreservoir.
Er ontsnapt stoom rond het verzamelstaafje.	Het verzamelstaafje is niet goed vastgedraaid	Draai het verzamelstaafje goed vast
	De pakking van het verzamelstaafje is beschadigd.	Druk op de "Restart" knop of op de stoomknop.
Stoom of water ontsnapt aan de onderkant van het apparaat.	Het apparaat is defect.	Gebruik de stoomgenerator niet meer en neem contact op met een erkend servicecentrum.
	Het apparaat is defect.	Gebruik de stoomgenerator niet meer en raadpleeg een erkende klantenservice.
De strijkzool vertoont krassen of is beschadigd.	U hebt uw strijkijzer op een metalen strijkijzerplateau gezet.	Zet het strijkijzer altijd op de achterkant.
	U heeft de strijkzool gereinigd met een schuursponsje of een metalen sponsje.	Zie hoofdstuk «Reinig de strijkzool».

Indien u de oorzaak van het probleem niet zelf heeft kunnen vinden, kunt u altijd contact opnemen met de consumentenservice van Groupe SEB Nederland BV of Groupe SEB Belgium SA (zie servicelijst).

Wichtige Empfehlungen

Sicherheitshinweise

- Lesen Sie diese Gebrauchsanleitung vor dem ersten Einsatz ihres Gerätes sorgfältig durch: eine unsachgemäße Handhabung entbindet den Hersteller von jeglicher Haftung und die Garantie erlischt.
 - Um Ihre Sicherheit zu gewährleisten entspricht dieses Gerät den anwendbaren Normen und Bestimmungen (Bestimmungen über Niederspannung, elektromagnetische Verträglichkeit, Materialien in Kontakt mit Lebensmitteln, Umweltverträglichkeit ...).
 - Bei dem Dampfgenerator handelt es sich um ein elektrisches Gerät: es darf nur unter normalen Nutzungsbedingungen betrieben werden. Dieses Gerät ist ausschließlich für den Hausgebrauch bestimmt.
 - Ihr Generator ist mit 2 Sicherheitssystemen ausgerüstet:
 - einem Sicherheitsventil als Schutz gegen Überdruck. Bei einem Defekt tritt aus dem Verschluss Dampf aus.
 - einer Thermosicherung, um einer Überhitzung vorzubeugen.
 - Schließen Sie Ihren Dampfgenerator stets:
 - an ein Stromnetz an, dessen Spannung zwischen 220 und 240 V beträgt. Ein fehlerhafter Anschluss kann zu irreparablen Schäden am Dampfgenerator führen und setzt die Garantie außer Kraft.
 - an eine geerdete Steckdose an.
 - Falls Sie ein Verlängerungskabel verwenden, vergewissern Sie sich, dass es sich um ein zweipoliges Kabel mit 10 A-Erdung handelt. Das Verlängerungskabel muss so verlegt werden, dass niemand darüber stolpern kann.
 - Ziehen Sie das Kabel komplett aus der Kabelaufwicklung bevor Sie das Gerät an eine geerdete Steckdose anschließen.
 - Falls das Netzkabel oder das Bügeleisenkabel beschädigt sind, müssen diese, um jegliche Gefahr zu vermeiden, unbedingt von einem autorisierten Tefal Service-Center ersetzt werden .
 - Das Gerät nicht durch Ziehen am Netzkabel vom Stromkreislauf trennen und legen oder ziehen Sie das Netzkabel nicht über scharfe Kanten.
- Ziehen Sie stets den Netzstecker des Dampfgenerators:
- vor dem Füllen des Dampfbehälters oder Ausspülen des Druckbehälters,
 - vor dem Reinigen des Generators,
 - nach jedem Gebrauch.
 - Lassen Sie das Gerät vor dem Reinigen abkühlen.
 - Das Gerät darf nur auf stabilen Unterlagen benutzt und abgestellt werden. Wenn Sie das Bügeleisen auf die Ablage stellen, sollten Sie sich versichern, dass die Fläche, auf die er abgestellt wird, stabil ist.
 - Überlassen Sie niemals unbeaufsichtigten Kindern oder Personen das Gerät, wenn deren physische oder sensorische Fähigkeiten oder Mangel an Erfahrung und Wissen sie am sicheren Gebrauch hindern. Sie müssen stets überwacht werden und zuvor unterwiesen sein.
 - Kinder müssen beaufsichtigt werden, damit sie nicht mit dem Gerät spielen.
 - Lassen Sie den Generator niemals unbeaufsichtigt:
 - wenn er an den Stromkreislauf angeschlossen ist,
 - bis er abgekühlt ist.
 - Die Sohle und die Abstellfläche des Bügelautomaten erreicht sehr hohe Temperaturen, was zu Verbrennungen führen kann: Nicht berühren!
- Lassen Sie die Netzkabel niemals mit der Sohle des Bügelautomaten in Berührung kommen.
- Bevor Sie den Kollektor spülen, bitte darauf achten, dass der Generator mindestens 2 Stunden abgekühlt hat und vom Stromnetz abgeschaltet wurde, bevor Sie den Kollektor aufschrauben.
 - Sollten Sie den Kollektor verlieren oder beschädigen, diesen bitte nur durch eine autorisierte Kundendienst-Werkstatt ersetzen lassen.
 - Tauchen Sie Ihren Dampfgenerator nie in Wasser oder in eine andere Flüssigkeit. Halten Sie ihn nie unter den Wasserhahn.
 - Falls das Gerät heruntergefallen ist und dabei sichtbare Schäden davongetragen hat, Wasser verliert oder Betriebsstörungen auftreten, darf es nicht mehr benutzt werden. Nehmen Sie das Gerät nie selbst auseinander, sondern lassen Sie es, um jegliche Gefahr zu vermeiden, in einem autorisierten Tefal Service-Center nachsehen.

BITTE BEWAHREN SIE DIESE BEDIENUNGSANLEITUNG AUF

Beschreibung

- | | |
|---|---|
| 1. Dampftaste | 14. Boiler zur Dampferzeugung (im Inneren des Gehäuses) |
| 2. Temperaturregler für das Bügeleisen | 15. Dampfkabel |
| 3. Temperaturkontrollleuchte des Bügeleisens | 16. Dampfkabelkanal |
| 4. Ultracord System (je nach Modell) | 17. Abdeckung des Kalk-Kollektors |
| 5. Bügeleisenablage | 18. Kalk-Kollektor |
| 6. Beleuchteter Ein-/Ausschalter | 19. Bedienfeld |
| 7. Taste Kabelaufwicklung (je nach Modell) | a. Kontrollleuchte "Wassertank leer" |
| 8. Stauffach für das Netzkabel | b. Kontrollleuchte "Auto off" |
| 9. Netzkabel | c. Wiedereinschalttaste "Restart" |
| 10. Turbo Taste (je nach Modell) | d. Kontrollleuchte "Entkalken" |
| 11. Haltebügel zum Fixieren des Bügeleisens auf dem Dampfgenerator | e. Wiedereinschalttaste "Reset" |
| 12. Wassertank | f. Dampfbereitschaftsanzeige |
| 13. Griff zum Herausnehmen und wieder Einsetzen des abnehmbaren Wassertanks | g. Dampfmengenregulierung |
| | h. Eco-Funktion |
| | 20. Autoclean Bügelsohle |

System zum Fixieren des Bügeleisens auf dem Dampfgenerator - "Lock - System" (je nach Modell)

- Ihr Dampfgenerator ist mit einem Verriegelungsbügel für das Bügeleisen auf dem Gehäuse ausgestattet, um den Transport und das Abstellen zu erleichtern – fig.1:
 - Verriegelung – fig.2.
 - Entriegelung – fig.3.
- Transport Ihres Dampfgenerators am Griff des Bügeleisens:
 - stellen Sie das Bügeleisen auf die Bügeleisenablage des Dampfgenerators, und klappen Sie den Haltebügel über das Bügeleisen. Die Verriegelung muss hörbar einrasten – fig.2.
 - nehmen Sie das Bügeleisen am Griff hoch und transportieren Sie den Dampfgenerator auf diese Weise – fig.1.

Vorbereitung

Welches Wasser verwenden ?

• Leitungswasser:

Ihr Gerät wurde für den Betrieb mit Leitungswasser entwickelt. Wenn Ihr Wasser sehr kalkhaltig ist, mischen Sie 50 % Leitungswasser mit 50 % destilliertem Wasser aus dem Handel.

In einigen Küstenregionen kann der Salzgehalt Ihres Wassers hoch sein. Verwenden Sie in diesem Fall nur destilliertes Wasser.

• Enthärter:

Es gibt mehrere Arten von Enthärtern und das Wasser der meisten kann in Ihrer Dampfbügelstation verwendet werden. Einige Enthärter und vor allem diejenigen, die chemische Produkte wie Salz verwenden, können jedoch weiße oder braune Spuren verursachen. Dies ist vor allem bei Tischwasserfiltern der Fall.

Wenn Sie diese Art von Problem haben, empfehlen wir Ihnen, herkömmliches Leitungswasser oder Wasser aus der Flasche zu verwenden. Wenn das Wasser ausgetauscht ist, sind mehrere Anwendungen erforderlich, um das Problem zu lösen. Es wird empfohlen, die Dampffunktion das erste Mal auf Wäsche zu verwenden, die entsorgt werden kann, um zu vermeiden, dass Ihre Kleidung beschädigt wird.

• Beachten Sie:

Verwenden Sie niemals Regenwasser, Wasser, das Zusatzstoffe enthält (wie Stärke, Parfüm), oder Wasser aus Haushaltsgeräten. Solche Zusatzstoffe können die Eigenschaften des Dampfes beeinflussen und bei hoher Temperatur in der Dampfkammer Ablagerungen verursachen, die zu Flecken auf Ihrer Wäsche führen können.

Befüllen des Wassertanks

- Stellen Sie den Dampfgenerator auf eine stabile, waagerechte Fläche, die hitzeunempfindlich ist.
- Nehmen Sie den abnehmbaren Wassertank mittels des (vor dem Generator befindlichen) Griffes ab – fig.4.
- Füllen Sie den Wassertank bis zur Höchststandsanzeige – fig.6. und fig.7.
- Setzen Sie ihn wieder ein und achten Sie darauf, dass er hörbar einrastet – fig.5.

Ultracord System (je nach Modell)

- Ihr Bügeleisen ist mit einem Teleskopkabel ausgestattet, das verhindert, dass das Stromkabel die Wäsche berührt. Außerdem verhindert es, dass die Hand durch das Stromkabel behindert wird. Bügeln mit dem Ultracord System:
 - Das Ultracord System klappt automatisch nach hinten.
 - Jedes Mal, wenn Sie das Bügeleisen aufrecht hinstellen, rastet das Ultracord System in das Heck des Bügeleisens ein und öffnet sich automatisch, sobald sie das Bügeleisen benutzen.
- Aufbewahrung des Generators:
 - Klappen Sie den Bügel an das Heck des Bügeleisens.
 - Der Bügel wird von einem Magneten am Heck des Bügeleisens festgehalten, was eine einfachere Aufbewahrung Ihres Generators ermöglicht. – fig.8.

Inbetriebnahme Ihres Dampfgenerators

- Wickeln Sie das Netzkabel sowie das Dampfkabel vollständig ab.
 - Öffnen Sie den Verriegelungsbügel nach vorn, um das Bügeleisen zu entriegeln – fig.3 (je nach Modell).
 - Schliessen Sie das Gerät an eine geerdete Steckdose an.
 - Schalten Sie den beleuchteten Ein-/Ausschalter an. Er leuchtet und der Boiler heizt sich auf: die grüne Kontrollleuchte (befindet sich vorne auf dem Bedienfeld) blinkt nach dem Einschalten – fig.15.
- Sobald das grüne Licht konstant leuchtet, ist Ihr Gerät zum Dampfbügeln bereit (nach ca. zwei Minuten).

Bei der ersten Benutzung kann es zu einer unschädlichen Rauch- und Geruchsbildung kommen. Dies hat keinerlei Folgen für die Benutzung des Geräts und hört schnell wieder auf. Lassen Sie das Gerät, bei geöffnetem Fenster so lange heizen, bis keine Geruchs- oder Rauchentwicklung mehr feststellbar ist.



Benutzung

Dampfbügeln

- Stellen Sie den Temperaturregler am Bügeleisen auf die Temperatur des zu bügelnden Stoffes ein (siehe untenstehende Tabelle).
- Die Kontrollleuchte des Bügeleisens leuchtet auf. Achtung! Der Dampfgenerator ist bügelbereit, wenn die Kontrollleuchte des Bügeleisens erlischt und die grüne Kontrollleuchte "Dampfgenerator betriebsbereit" konstant leuchtet.
- Stellen Sie die gewünschte Dampfmenge am Bedienfeld des Generators ein.
- Während Sie bügeln, leuchtet die Kontrollleuchte auf dem Bügeleisen je nach Heizbedarf auf und erlischt wieder, ohne dass dies irgendwelchen Einfluss auf die Verwendung hätte.
- Zur Dampfproduktion drücken Sie die unter dem Bügeleisengriff befindliche Dampftaste – fig.10. Die Dampfproduktion wird durch Loslassen der Taste unterbrochen.
- Bei regelmäßiger Benutzung pumpt die elektrische Pumpe Ihres Dampfgenerators nach ca. einer Minute Wasser in den Boiler. Bei diesem Vorgang ist ein Geräusch zu hören, das durchaus normal ist.
- Sollten Sie Sprühstärke verwenden, so bringen Sie diese nur auf der nicht zu bügelnden Seite der Textilie auf.

Stellen Sie das Bügeleisen nicht auf eine metallische Ablage, da die Sohle beschädigt werden könnte, sondern auf die Ablage des Gehäuses: Diese rutschfeste wurde so konzipiert, dass sie hohen Temperaturen standhält.

Einstellen der Temperatur und der abgehenden Dampfmenge

STELLEN SIE DEN TEMPERATURSCHALTER DES BÜGELEISENS UND DES BOILERS AUF DIE ZU BÜGELNDE GEWEBEART EIN		
GEWEBEART	EINSTELLUNG DES TEMPERATURSCHALTERS	EINSTELLUNG DES DAMPFKNOPFES
Synthetik, (polyester, Acetat, Acryl, Polyamid)	●	
Wolle, Seide, Viskose	●●	
Leinen, Baumwolle	●●●	

Wenn Sie nicht sicher sind, aus welchem Material das Kleidungsstück besteht, sehen Sie bitte auf seinem Etikett nach

• Einstellen des Temperaturreglers :

- Bügeln Sie zuerst die Stoffe, die eine niedrige Temperatur erfordern (●) und zum Schluss diejenigen, die eine hohe Temperatur benötigen (●●● oder Max).
- Wenn Sie Mischgewebe bügeln, stellen Sie die Bügeltemperatur auf die empfindlichste Faser ein.
- Wenn Sie Wollgewebe bügeln, betätigen Sie die Dampftaste nur stoßweise, und bügeln Sie mit dem Bügelautomaten nicht direkt auf dem Kleidungsstück. So werden Glanzstellen vermieden.

Bei der ersten Benutzung oder, wenn Sie die Dampftaste einige Minuten nicht benutzt haben, betätigen Sie mehrmals hintereinander die Dampftaste fern von der Bügelwäsche. Dadurch lässt sich das kalte Wasser aus dem Dampfkreislauf entfernen.

• Einstellen der Dampfmenge:

- Wenn Sie dickes Gewebe bügeln, erhöhen Sie den Dampfmenge.
- Wenn Sie mit niedriger Temperatur bügeln wollen, stellen Sie die Dampfmengenregler am Gehäuse auf die niedrigste Position.



ECO-MODUS:

Ihre Dampfbügelstation besitzt einen ECO-Modus, der weniger Energie verbraucht und gleichzeitig ausreichend Dampfausstoß für effizientes Bügeln garantiert. Stellen Sie hierzu den Dampfmengenregler, nachdem Sie das Thermostat Ihres Bügeleisens korrekt eingestellt haben (siehe vorstehende Tabelle); auf den ECO-Modus ein - fig.17. Der ECO-Modus kann für alle Gewebearbeiten verwendet werden. Bei sehr dicken oder sehr geknitterten Geweben empfehlen wir jedoch, den maximalen Dampfausstoß zu wählen, um ein optimales Ergebnis zu erzielen.

DE

Trockenbügeln

- Nicht die Dampftaste unter dem Griff des Bügeleisens betätigen.

Typ: Außer bei Leinen und Baumwolle ist immer darauf zu achten, dass die Sohle beim Glätten einige Zentimeter vom Stoff weg gehalten wird, um ihn nicht zu versengen.

- Stellen Sie den Temperaturregler des Bügeleisens und den Dampfmengenregler (befindet sich am Bedienfeld des Generators) auf Maximalposition.
- Hängen Sie das Kleidungsstück auf einen Bügel, und straffen Sie es mit der Hand. Da der austretende Dampf sehr heiß ist, dürfen Sie ein Kleidungsstück niemals an einer Person, sondern nur auf einem Bügel hängend, glätten.
- Halten Sie das Bügeleisen senkrecht, leicht nach vorne geneigt, drücken Sie mehrmals auf die Dampftaste (oben auf dem Griff des Bügelautomaten) – fig.10. und führen Sie eine Auf- und Abwärtsbewegung aus – fig.9.

Vertikales Aufdämpfen

Befüllen des Wassertanks während der Benutzung

- Wenn die rote Kontrollleuchte "Wassertank leer" blinkt, haben Sie keinen Dampf mehr. - fig.11.
1. Nehmen Sie den abnehmbaren Wassertank mittels des (vor dem Generator befindlichen) Griffes ab und füllen Sie ihn bis zur Maximalstandsanzeige.
 2. Setzen Sie ihn wieder ein und achten Sie darauf, dass er hörbar einrastet.
 3. Drücken Sie die "Restart" Taste. – fig.12. Wenn die grüne Kontrollleuchte aufhört zu blinken, dann ist der Dampfgenerator wieder betriebsbereit.

TURBO Funktion (je nach Modell)

- Drücken Sie die Turbo-Taste 2 oder 3 Mal, um für kurze Zeit mehr Dampf zu erhalten:
 - zum Bügeln von dickeren Stoffen,
 - zum Entfernen von hartnäckigen Falten,
 - um Kleidungsstücke am Bügel wirksam zu entknittern.
- Lassen Sie beim Betrieb der Turbo Funktion Vorsicht walten, da der besonders starke Dampfstrahl Verbrühungen hervorrufen kann.

Autoclean Catalys Sohle®

- Das Bügeleisen Ihrer Dampfstation besitzt eine durch Katalyse selbstreinigende Sohle.
- Ihre exklusive Beschichtung ermöglicht es, alle durch einen normalen Gebrauch entstehenden Verschmutzungen zu entfernen.
- Es wird empfohlen, Ihre Bügeleisen stets aufrecht oder auf die Abstellfläche zu stellen, um die selbstreinigende Beschichtung zu schützen.

Instandhaltung und Reinigung

Reinigung Ihres Dampfgenerators

- Vergewissern Sie sich vor dem Reinigen Ihres Dampfgenerators, dass das Netzkabel gezogen und das Gerät abgekühlt ist.
- Verwenden Sie weder ein Reinigungsmittel noch Entkalker für die Sohle oder den Boiler.
- Reinigung der Bügelsohle: Das Bügeleisen Ihrer Dampfstation besitzt eine durch Katalyse selbstreinigende Sohle. Die einzigartige katalytische Beschichtung ermöglicht es, alle täglich unter normalen Bedingungen entstehenden Verschmutzungen zu entfernen. Ein Bügeln mit unangemessener Temperatur kann jedoch Spuren hinterlassen, die eine manuelle Reinigung erforderlich machen. In diesem Fall wird empfohlen, die noch warme Sohle mit einem weichen, feuchten Lappen zu reinigen, um die Beschichtung nicht zu beschädigen.
- Reinigen Sie die Kunststoffteile Ihres Gerätes mit einem feuchten Tuch.

Typ zur besonders einfachen und schonenden Reinigung der Bügelsohle Ihres Bügeleisens: Verwenden Sie einen feuchten nicht metallischen Schwamm und reinigen Sie die Bügelsohle, solange sie noch leicht warm ist.

Einfaches Entkalken Ihres Generators

Benutzen Sie keine Entkalkungsmittel (Essig, industrielle Entkalker...), um das Gerät zu entkalken, da diese Mittel das Gerät beschädigen könnten. Lassen Sie den Generator unbedingt 2 Stunden lang abkühlen, bevor Sie ihn leeren, um jedes Risiko von Verbrennungen auszuschließen.

Um die Lebensdauer Ihres Generators zu verlängern und um zu verhindern, dass Kalkablagerungen entstehen, ist Ihr Generator mit einem eingebauten Kalk-Kollektor ausgestattet. Dieser Kalk-Kollektor befindet sich im Boiler und nimmt den dort entstehenden Kalk auf.

Das Funktionsprinzip:

- Wenn die orangefarbene Kontrollleuchte "Entkalken" auf dem Bedienfeld zu blinken beginnt, bedeutet das, dass der Kalk-Kollektor ausgespült werden muss - fig.14

Achtung, zur Durchführung dieser Maßnahme muss der Generator seit mehr als zwei Stunden ausgesteckt und völlig abgekühlt sein. Der Generator muss zur Durchführung dieser Maßnahme in die Nähe eines Waschbeckens gestellt werden, da beim Öffnen des Boilers Wasser abfließen kann.

- Nehmen Sie, wenn der Generator völlig abgekühlt ist, die Abdeckung des Kalk-Kollektors ab - fig.18
- Schrauben Sie den Kalk-Kollektor völlig ab und nehmen Sie ihn aus dem Boiler heraus. Er enthält den im Boiler angefallenen Kalk - fig.19 et fig.20.
- Zur gründlichen Reinigung des Kalk-Kollektors muss dieser lediglich unter fließendem Wasser ausgespült werden, um den in ihm angesammelten Kalk zu entfernen - fig.21.
- Setzen Sie den Kalk-Kollektor wieder in den Boiler ein und schrauben Sie ihn gut fest, um zu garantieren, dass er dicht ist. - fig.22.
- Setzen Sie die Abdeckung des Kalk-Kollektors wieder ein.

Drücken Sie bei der nächsten Benutzung die unter dem Bedienfeld befindliche „Reset“ Taste, um die orangefarbene Kontrollleuchte "Entkalken" auszuschalten - fig.13

"Auto Off" System - (Automatische Abschaltung)

- Um Ihre Sicherheit zu gewährleisten, ist der Generator mit einem „Auto Off“ System ausgestattet, das den Generator nach 8 Minuten Nichtbenutzung oder wenn Sie ihn vergessen haben automatisch in den Stand-by-Modus versetzt.
- Auf dem Bedienfeld des Geräts beginnt eine rote Kontrollleuchte zu blinken, die den Stand-by-Modus des Geräts anzeigt. - fig.16.
- Wiedereinschalten des Generators :
- Drücken Sie auf den "Restart"-Knopf oder auf den Dampf-Drücker.
- Warten Sie ab, bis die Dampfberichtsanzeige nicht mehr blinkt. Danach können Sie weiter bügeln.
- Wenn Sie die Dampfaste mindestens 8 Minuten lang nicht benutzen, schaltet das „Auto Off“ System Ihren Generator aus Sicherheitsgründen ab.

Aufbewahrung Ihres Dampfgenerators

- Klappen Sie das Ultracord System an das Heck des Bügeleisens – fig.8.
- Schalten Sie den Ein/Ausschalter O/I aus und ziehen Sie den Netzstecker aus der Steckdose.
- Klappen Sie den Haltebügel über das Bügeleisen. Die Verriegelung muss hörbar einrasten – fig.2.
- Das Bügeleisen wird sicher auf dem Dampfgenerator fixiert.
- Um das Dampf Kabel im Kabelkanal zu verstauen, legen Sie das Kabel zu einer Schlaufe zusammen und schieben Sie das Ende der Schlaufe in den Kabelkanal. Schieben Sie das Kabel soweit, bis Sie das Ende auf der anderen Seite sehen – fig.26.
- Lassen Sie den Dampfgenerator abkühlen, wenn Sie ihn in einem Wandschrank oder auf engem Raum wegstellen.
- Sie können Ihren Dampfgenerator wegräumen und ihn dabei am Griff des Bügelautomaten transportieren.

Denken Sie an den Schutz Ihrer Umwelt !

- ① Ihr Gerät enthält wertvolle Rohstoffe, die wieder verwertet werden können.
- ➔ Entsorgen Sie Ihr Gerät deshalb umweltgerecht bei einer Sammelstelle Ihrer Stadt oder Gemeinde.



Ein Problem mit Ihrem Dampfgenerator

Problem	Mögliche Ursachen	Lösung
Die Kontrollleuchten des Generators leuchten nicht auf. Die Temperaturkontrollleuchte des Bügeleisens und der beleuchtete Ein- und Ausschalter leuchten nicht auf.	Das Gerät ist nicht angeschaltet.	Prüfen Sie, ob das Gerät korrekt an den Stromkreislauf angeschlossen ist und drücken Sie den beleuchteten Ein-/Ausschalter (befindet sich seitlich am Boiler).
Aus den Öffnungen in der Sohle fließt Wasser.	Das Wasser kondensiert in der Leitung, da Sie zum ersten Mal mit Dampf bügeln oder die Dampffunktion seit einiger Zeit nicht mehr benutzt wurde. Sie haben die Dampftaste betätigt, bevor das Bügeleisen heiß war.	Drücken Sie auf den "Restart"-Knopf oder auf den Dampf-Drücker. Senken Sie die Dampfmenge, wenn Sie bei niedriger Temperatur bügeln (Dampfmenngeregulierer am Gehäuse). Betätigen Sie die Dampftaste erst, nachdem sich die Kontrollleuchte des Bügelautomaten ausgeschaltet hat.
	Ihr Thermostat ist verstellt: Die Temperatur ist zu niedrig.	Wenden Sie sich an eine zugelassene Kundendienststelle.
Wasserstreifen erscheinen auf der Wäsche.	Ihr Bügeltisch ist mit Wasser durchtränkt, weil Ihr Bügeltisch nicht für einen Generator geeignet ist.	Überprüfen Sie, ob Ihr Bügeltisch geeignet ist (rostschuttsicherer Bügeltisch).
Weiß oder bräunlich gefärbtes Wasser läuft aus den Dampföfen.	In Ihrem Boiler lagert sich Kalk ab, weil er nicht regelmäßig gereinigt wird.	Spülen Sie den Kalk-Kollektor aus (siehe § „Entkalken Ihres Generators“)
Aus den Öffnungen in der Sohle fließt eine bräunliche Flüssigkeit, die Flecken auf der Wäsche hinterläßt.	Sie verwenden chemische Entkalkungsmittel oder Zusatzstoffe im Bügelwasser.	Geben Sie kein derartiges Produkt in den abnehmbaren Wassertank (siehe Hinweis zur Verwendung des Wassers).
Die Sohle des Bügelautomaten ist verschmutzt oder braun; Sie kann Flecken auf der Wäsche hinterlassen.	Sie bügeln mit zu hoher Temperatur. Ihre Wäsche wurde nicht ausreichend gespült oder Sie haben ein neues Kleidungsstück gebügelt, ohne es vorher zu waschen. Sie benutzen Stärke.	Beachten Sie unsere Hinweise zur Bügeltemperatur. Vergewissern Sie sich, dass Ihre Wäsche ausreichend gespült wurde, so das auch Seifenreste oder chemische Produktreste entfernt wurden. Sprühen Sie die Stärke immer auf die Rückseite der zu bügelnden Fläche.
Es kommt kein oder nur wenig Dampf.	Der Wassertank ist leer, die rote Kontrollleuchte leuchtet auf.	Füllen Sie den abnehmbaren Wassertank.
	Die Dampfmenge steht auf Minimalposition.	Erhöhen Sie die Dampfleistung (Regler am Gehäuse).
Sie haben den Wassertank aufgefüllt und es kommt immer noch kein Dampf.	Der Wassertank sitzt nicht richtig.	Prüfen Sie, ob der abnehmbare Wassertank richtig sitzt, bis er einrastet.
Die rote "Abnehmbarer Wassertank leer" Kontrollleuchte leuchtet auf.	Der Wassertank ist leer.	Drücken Sie auf den "Restart"-Knopf oder auf den Dampf-Drücker.
Um den Kollektor herum entweicht Dampf	Der Kollektor ist nicht richtig festgeschraubt	Den Kollektor fest anschrauben
	Die Kollektordichtung ist beschädigt Das Gerät ist beschädigt.	Bitte ein zugelassenes Servicezentrum kontaktieren. Biten den Generator nicht benutzen und sofort eine autorisierte Kundendienst-Werkstatt kontaktieren.
Unten am Gerät strömt Dampf oder Wasser aus.	Das Gerät ist defekt.	Verwenden Sie den Generator nicht mehr und wenden Sie sich an eine zugelassene Kundendienststelle.
Die Sohle ist verkratzt oder beschädigt.	Sie haben Ihr Bügeleisen mit der Sohle auf eine metallische Unterlage gestellt.	Stellen Sie das Bügeleisen immer auf das Heck.
	Sie haben die Bügelsohle mit einem Scheuerpad oder einem Metallschwamm gereinigt.	Siehe Kapitel „Reinigung der Bügelsohle“.

Sollten andere Probleme auftreten, wenden Sie sich bitte an eine autorisierte Kundendienststelle.

Important recommendations

Safety instructions

- Please read these instructions carefully before first use. This product has been designed for domestic use only. Any commercial use, inappropriate use or failure to comply with the instructions, the manufacturer accepts no responsibility and the guarantee will not apply.
- For your safety, this appliance conforms to the applicable standards and regulations (Low Voltage, Electromagnetic Compatibility, Environmental Directives, as applicable...).
- Your steam generator is an electrical appliance. It should be used under normal conditions. It is intended for domestic use only.
- Your generator is fitted with 2 safety systems:
 - a pressure release valve which, in the event of a malfunction, releases any excess steam;
 - a thermal fuse to prevent the appliance from overheating.
- Always plug your steam generator into:
 - an electrical installation with voltage between 230V and 240V.
 - an earthed socket.

Connecting to the wrong voltage may cause irreparable damage to the appliance and will invalidate your guarantee.

- If you are using a mains extension lead, ensure that it is correctly rated (10A) with an earth, and is fully extended.
- Completely unwind the power cord from its storage space before connecting to an earthed socket.
- If the electric power cord or the iron-unit is damaged, it must be replaced by an Approved Service Centre in order to prevent any danger.
- Do not unplug the appliance by pulling on the cord.

Always unplug your appliance:

- before rinsing the anti-scale valve or before filling the water tank,
- before cleaning your generator,
- after each use.
- The appliance must be used and placed on a flat, stable, heat-resistant surface. When you place the iron on the iron rest, make sure that the surface on which you place it is stable. For best results use a vented ironing board to prevent water spots on the clothes and to avoid steam venting sideways.
- This appliance is not intended for use by persons (including children) with reduced physical, sensory or mental capabilities, or lack of experience and knowledge, unless they have been given supervision or instruction concerning use of the appliance by a person responsible for their safety.
- Children should be supervised to ensure that they do not play with the appliance.
- Never leave the appliance unattended :
 - when it is connected to the mains,
 - until it has cooled down (around 1 hour).
- The soleplate and generator iron-rest can become very hot and cause burns: never touch these parts. Never touch the electric cords with the soleplate of the iron.
- Your appliance gives off steam which can cause burns. Handle your iron carefully, particularly when using the vertical steam function. Never direct the steam towards persons or animals.
- Before unscrewing the anti-scale valve cap, wait until the generator is cold (unplugged for more than 2 hours).
- If you lose or damage the anti-scale valve cap, have it replaced by an approved Service Centre.
- Never immerse your steam generator in water or any other liquid. Never hold it under the water tap.
- The appliance must not be used if it has fallen to the floor, shows evidence of damage, leaks or fails to function correctly. Never dismantle your appliance. To avoid any danger, have it inspected in an approved service centre.

PLEASE KEEP THIS INSTRUCTION LEAFLET IN A SAFE PLACE

Description

- | | |
|---|--|
| 1. Steam control button | 15. Iron-base steam cord |
| 2. Iron temperature control slide | 16. Slide storage place for the steam cord |
| 3. Iron thermostat light | 17. Anti-scale valve cap |
| 4. Ultracord system (depending on model) | 18. Anti-scale valve |
| 5. Iron rest | 19. Control panel |
| 6. Illuminated on / off switch | a. "Water tank empty" light |
| 7. Electric cord rewind button (depending on model) | b. "Auto off" light |
| 8. Power cord storage space | c. Restart button |
| 9. Power cord and plug | d. "Anti-calc" light |
| 10. Turbo button (depending on model) | e. "Reset" button |
| 11. Lock-System hoop (depending on model) | f. "Steam ready" light |
| 12. Removable water tank | g. Steam output control dial |
| 13. Removable water tank handle | h. Zone ECO |
| 14. Steam generator boiler (in the base unit) | 20. Autoclean Soleplate |

Locking system for retaining the iron on the base - Lock-system (depending on model)

- Your steam generator maybe equipped with a retaining hoop which locks the iron on its base for easier transport and storage – fig.1:
 - Locking – fig.2
 - Unlocking – fig.3
- To carry your steam generator by the iron handle:
 - Place the iron on the iron rest of the generator and raise the retaining hoop over the iron until it locks into place (audible click) – fig.2.
 - Grasp the handle of the iron to carry your steam generator – fig.1.
- Ironing Board: due to the powerful steam output, a mesh type ironing board must be used to allow any excess steam to escape and to avoid steam venting sideways.

Preparation

What water may be used ?

• Tap water :

Rowenta irons are designed to be used with REGULAR UNTREATED TAP WATER. If your water is very hard, Rowenta recommends mixing half tap water with half distilled water which reduces the hardness; or just use inexpensive bottled spring water. In certain regions near the sea, the salt content of your water may be high. In this case use distilled water only.

• Softened water :

There are many types of household water softeners and the water from many of them is perfectly acceptable for use in the steam generator.

However, some types of softeners, particularly those that use chemicals such as salt, can cause the appliance to leak or spit during use, this is notably the case with filtering jugs.

If you experience this type of problem, we recommend that you try using untreated tap water or store-bought distilled water.

Once you have changed water it will take several uses to correct the problem. Rowenta recommends trying the steam function for the first time on an old towel or cloth that can be discarded to avoid potentially damaging your clothes.

• Always remember :

Heat concentrates the elements in water during evaporation. The types of water listed below may contain organic waste, mineral or chemical elements that can cause spitting, brown staining or premature wear of the appliance: water from clothes dryers, scented or softened water, water from refrigerators, batteries, air conditioners, rain water, boiled, filtered or bottled water. These types of water should not be used in your TEFAL iron.

Filling the water tank

- Place your steam generator on a flat, stable, horizontal heat-resistant surface. For best results use a vented ironing board to prevent water spots on the clothes and to avoid steam venting sideways.
- Remove the water tank by pulling on the handle (at the front of the generator) – fig.4.
- Fill the tank with water, taking care not to exceed the maximum level – fig.6. and fig.7.
- Slide the tank back into its housing until its "clicks" into place – fig.5.

Ultracord System (according to model)

- Your iron maybe equipped with an extension cord system to prevent the cord from dragging over the laundry and creasing it again when ironing. It also keeps the cord out of the way of your hand.

Ironing with the Ultracord system:

- The Ultracord system automatically tips back.
- Each time you put the iron back on its base, the Ultracord system fits into the heel of the iron and opens back up automatically when you use the iron.

Storing the generator:

- Fold the connector back onto the heel.
- A magnet holds the connector to the heel of the iron, making your generator easy to store – fig.8.

Using your steam generator

The first time the appliance is used, there may be some fumes and smell but this is not harmful. They will not affect use and will disappear rapidly.

- Completely unwind the power cord and the steam cord from its storage space – 25.
 - Lower the retaining hoop (depending on model) to unlock the safety catch – fig.3.
 - Plug in your steam generator to an earthed socket.
 - Press on the on / off switch. The green light (located on the control panel) flashes and the boiler heats up – fig.15.
- When the green "steam ready" light stops flashing (after 2 minutes approximately), the appliance is ready.



Use

Steam ironing

- Place the iron's temperature control slide according to the type of fabric to be ironed (see table below).
- The thermostat light comes on. Be careful ! The steam generator is ready when the thermostat light goes out and when the Green "steam ready" light stays on.
- Adjust the steam output control dial (located on the control panel).
- When the iron is in use, the iron thermostat light on the iron comes on and goes off according to the soleplate temperature requirement without this having any effect on the use of the appliance.
- To obtain steam, press on the steam control button under the iron handle and keep it pressed – fig.10. The steam will stop when you release the button.
- When starting, and regularly while it is being used, your steam generator's electric pump injects water into the boiler. It makes a noise but this is quite normal. You may also hear a clicking noise which is the steam valve opening. Again this is normal.
- Always spray starch onto the reverse side of the fabric to be ironed

Do not place the iron on a metal support. When taking a break from ironing, always place the iron on the iron rest plate of the unit. It is equipped with non-slip pads and has been designed to withstand high temperatures. Always use a vented/mesh ironing board and be careful of hot steam when ironing close to the edges of the board.

Set the temperature and steam control

SETTING THE TEMPERATURE AND STEAM OUTPUT ACCORDING TO TYPE OF FABRIC TO BE IRONED:		
TYPE OF FABRICS	SETTING TEMPERATURE CONTROL	SETTING STEAM OUTPUT CONTROL DIAL
Synthetics (polyester, acetate, acrylic, polyamide)	●	
Silk, Wool	●●	
Linen, cotton	●●●	

Check the garment label if you are not sure what type of fabric it is made of.

Iron temperature setting:

- Start with the fabrics to be ironed at a low temperature (●) and finish with those which need higher temperatures (●●● or Max).
- For mixed fibre fabric: set the ironing temperature to the setting for the most delicate fabric.
- Woollen garments: press repeatedly on the steam control button – fig.10 to obtain short bursts of steam, without placing the iron on the garment itself.

Steam output setting:

- Thick fabric: increase the steam setting.
- At a low temperature: set the steam output control dial to the low position.

To prime the steam circuit, either before using the iron for the first time, or if you have not used the steam function for a few minutes, press the steam control button several times in a row, holding the iron away from your clothes. This will enable any cold water to be ejected from the steam circuit.



MODE ECO:

Your steam generator iron has an ECO mode function which uses less power whilst still guaranteeing a sufficient steam flow for you to iron your garments properly. In order to use this function, once the thermostat of your iron has been correctly set (see table above), position the steam flow setting on the ECO segment - fig.17. The ECO mode can be used on all types of fabrics, however, for very thick or very creased fabrics, we recommend that you use the maximum steam flow for best results.

Dry ironing

- Do not press the steam control button under the iron handle.

EN

Recommendations: for fabrics other than linen or cotton, hold the iron a few centimetres from the garment to avoid burning the fabric.

- Set the iron temperature control slide and the steam output control dial (located on the control panel) to the MAX position.
- Hang the garment on a coat hanger and hold the fabric slightly taut with one hand. As steam is very hot : never attempt to remove creases from a garment while it is being worn, always hang garments on a coat hanger.
- Holding the iron in a vertical position, tilted slightly forwards, press repeatedly on the steam control button (underneath the iron handle) moving the iron from top to bottom – fig.9.

Vertical steam ironing

Refilling the water tank

- When the red "water tank empty" light starts flashing, it means that you have no more steam. fig.11.
1. Remove the water tank by pulling on the handle (at the front of the generator) and fill it, taking care not to exceed the maximum level.
 2. Slide the tank back into its housing until it clicks into place.
 3. Press the "restart" button on the control panel – fig.12. to continue ironing. When the green light stops flashing, the steam is ready.

TURBO Function (according to model)

- Press the Turbo control 2 or 3 times when you need extra steam:
 - for ironing thicker fabrics,
 - for getting rid of creases,
 - for powerful vertical steaming.

Use the Turbo function with care as its exceptional steam power can cause burns.

Catalysis Autoclean Soleplate®

- The iron of your steam generator comes with a self-cleaning soleplate which functions by catalysis.
- Its unique coating makes it possible to continually eliminate all the impurities arising from normal usage.
- We recommend you always place your iron on its base or on the iron rest plate in order to protect its self-cleaning coating.

Maintenance and cleaning

Cleaning your generator

- Do not use detergent or descaling products for cleaning the soleplate base-unit.
- Never hold the iron or the base unit under the tap.
- Cleaning the soleplate: The iron of your steam generator comes with a self-cleaning soleplate which functions by catalysis. Its unique coating actively allows it to continually eliminate all the impurities which are generated every day when the appliance is in normal use. Nevertheless, using your iron at an unsuitable temperature can leave marks which will need to be cleaned manually. In this case we advise you to use a soft damp cloth on the soleplate whilst it is still warm so as not to damage the coating.
- Clean the plastic parts of the appliance occasionally with a soft cloth.

Cleaning tip: For easier, non-corrosive cleaning of your iron's soleplate, use a damp sponge on the soleplate while it is still warm.

Descaling your generator easily

Do not use any descaling substances (vinegar, industrial descaling products, etc) when rinsing the anti-scale valve : they could damage it. Before descaling or cleaning your generator, you must let it cool down for at least 2 hours to avoid any risk of burns.

For longer generator life, and to avoid scale emissions, your generator is equipped with a built-in anti-scale valve. This valve, located in the tank, automatically removes the scale that forms inside.

Operation:

- An orange "anti-scale" light located on the control panel starts blinking to tell you that the anti-scale valve needs rinsing - fig.14

 Caution: this operation must not be performed until the generator has been unplugged for at least two hours and has completely cooled down. When performing this operation, the generator should be placed near a sink as water may flow out of the tank when it is opened.

- Once the generator has cooled down completely, remove the anti-scale valve cap - fig.18
- Unscrew the anti-scale valve and remove it from the housing; it contains the scale that has built up in the tank - fig.19 and fig.20.
- To clean the valve properly, just rinse it under running water to remove the scale it contains - fig.21.
- Put the valve back into its housing and screw it in completely to keep it watertight - fig.22.
- Put the cap back on.

The next time you use your Iron, press the "reset" button on the control panel to turn off the orange "anti-scale" light - fig.13



"Auto off" System

- For your safety, the generator is equipped with an "auto off" system which switches the generator to standby mode if it is not used for 8 minutes or if you forget to turn it off.
- A red light blinks on the control panel to indicate that the appliance is in standby mode - fig.16.
- To reactivate the generator:
 - Press the "Restart" button or push the steam control trigger.
 - Wait for the light on the "steam ready" button to stop blinking before you start ironing again.
- If the steam trigger is not pressed for at least 8 minutes, the "auto off" system will cut off your generator for your safety.

Storing your generator

- Place the iron on the iron rest of the generator.
- Press the illuminated on/off switch and unplug the generator.
- Raise the retaining hoop over the iron until it locks into place (audible click) – fig.2. Your iron is then safely retained on its base.
- Store the steam cord in its slide storage place. Take it, fold it in two so as to make a loop. Put the end of this loop in the slide storage place then push gently until you see the end on the other side of the slide storage place – fig.26.
- Fold the Ultracord system back on the heel - fig.8.
- Leave the iron (and the iron rest) to cool down for 1 hour.
- You can then put your steam generator away, carrying it by the handle of the iron.

Environment protection first !

-  Your appliance contains valuable materials which can be recovered or recycled.
-  Leave it at a local civic waste disposal centre.



A problem with your generator ?

Problems	Causes	Solutions
The generator does not come on and the thermostat light and the on/off switch are not illuminated.	The appliance is not switched on.	Check that your appliance is correctly plugged in and press the illuminated on/off switch.
	The "auto off" system is activated.	Press the "Restart" button or push the steam control trigger.
Water runs out of the holes in the soleplate.	Water has condensed in the pipes because you are using steam for the first time or you have not used it for some time.	Press on the steam control button away from your ironing board until the iron produces steam.
	The soleplate is not hot enough.	Decrease the steam output while ironing at low temperature (steam output control dial on the control panel). Wait for the thermostat light to go out before activating the steam control button.
Water streaks appear on the linen.	Your ironing board is saturated with water because it is not suitable for use with a steam generator.	Make sure you have a vented/mesh ironing board
White streaks come through the holes in the soleplate.	Your boiler has a build-up of scale because it has not been rinsed out regularly.	Rinse the anti-scale valve (see the "descaling your generator" section).
Brown streaks come through the holes in the soleplate and stain the linen.	You are using chemical descaling agents or additives in the water for ironing.	Never add this type of product in the water tank or in the boiler (see for what water may be used). Contact an Approved Service Centre.
	Fabric fibres have accumulated in the holes of the soleplate and are burning.	Clean the soleplate with a non-metallic sponge. Vacuum the holes from time to time.
	Your linen is not rinsed sufficiently or you have ironed a new garment before washing it.	Ensure linen is rinsed thoroughly to remove any soap deposits or chemicals on new garments which may be sucked up by the iron.
The soleplate is dirty or brown and may stain the linen.	You are ironing at too high a temperature.	See our recommendations regarding temperature control setting.
	You are using starch.	Always spray starch on the reverse side of the fabric to be ironed.
There is no steam or there is little steam.	The water tank is empty (red light on).	Fill the water tank.
	The steam output control dial is set at minimum.	Increase the steam output (control dial on the control panel).
	The soleplate temperature is set to the maximum.	The generator is working but steam is very hot and dry. As a consequence, it is less visible.
The red "water tank empty" light is on.	The water tank is empty.	Fill the water tank.
Steam escapes from the anti-scale valve plug	The anti-scale valve plug has not been tightened correctly.	Tighten the anti-scale valve plug correctly.
	The anti-scale valve plug is damaged.	Contact an Approved Service Centre to order a new anti-scale valve.
Steam or water escapes under the appliance.	The generator is faulty.	Stop using the generator and contact an Approved Service Centre.
The soleplate is scratched or damaged.	You have placed your iron flat on a metallic rest-plate.	Always place your iron on its base or on the iron rest plate.
	You have cleaned your soleplate with an abrasive or metal pad.	Refer to the section « clean the soleplate ».

EN

HELPLINE:

If you have any problems or queries please call our Customer Relations team first for expert help and advice:

0845 602 1454 - UK

(01) 677 4003 - ROI

or consult our website - www.tefal.co.uk

Σημαντικές συμβουλές

Οδηγίες ασφαλείας

- Διαβάστε προσεκτικά τις οδηγίες χρήσεως πριν χρησιμοποιήσετε για πρώτη φορά τη συσκευή σας: η κατασκευάστρια εταιρεία δεν φέρει καμία ευθύνη σε περίπτωση μη τήρησης των οδηγιών αυτών.
 - Για την ασφάλειά σας, η παρούσα συσκευή έχει κατασκευαστεί σύμφωνα με τα ισχύοντα πρότυπα και κανονισμούς (Οδηγίες για Χαμηλή τάση, Ηλεκτρομαγνητική Συμβατότητα, Περιβάλλον ...).
 - Η γεννήτρια ατμού σας είναι ηλεκτρική συσκευή: πρέπει να χρησιμοποιείται σε κανονικές συνθήκες χρήσης. Προορίζεται αποκλειστικά για οικιακή χρήση.
 - Διαθέτει 2 συστήματα ασφαλείας:
 - μια βαλβίδα που αποτρέπει κάθε υπερπίεση, και σε περίπτωση δυσλειτουργίας, επιτρέπει τη διαφυγή του πλεονάζοντος ατμού,
 - μια θερμική ασφάλεια για την αποφυγή κάθε υπερθέρμανσης.
 - Συνδέετε πάντα τη γεννήτρια ατμού σας:
 - σε ηλεκτρική εγκατάσταση της οποίας η τάση είναι μεταξύ 220 και 240 V.
 - σε ηλεκτρική πρίζα με γείωση.
 Κάθε σφάλμα σύνδεσης μπορεί να προκαλέσει μη ανατρεψίμη βλάβη και ακυρώνει την εγγύηση. Εάν χρησιμοποιήσετε καλώδιο επέκτασης, βεβαιωθείτε ότι η πρίζα είναι διπολική ΙΟΑ με αγωγό γείωσης.
 - Τραβήξτε έξω όλο το καλώδιο ρεύματος προτού το συνδέσετε σε ηλεκτρική πρίζα με γείωση.
 - Αν το καλώδιο της βάσης ή του σιδήρου έχουν υποστεί ζημιά πρέπει επείγοντως να αντικατασταθούν από ένα εξουσιοδοτημένο κέντρο σέρβις της Tefal για να αποφευχθεί κάθε κίνδυνος.
 - Μην αποσυνδέτε τη συσκευή από το ρεύμα τραβώντας το καλώδιο.
- Πάντα αποσυνδέετε τη συσκευή από το ρεύμα:
- προτού γεμίσετε το δοχείο ή ξεπλύνετε τον λέβητα,
 - προτού την καθαρίσετε,
 - μετά από κάθε χρήση.
- Η συσκευή πρέπει να χρησιμοποιείται και να είναι τοποθετημένη πάνω σε σταθερή επιφάνεια. Όταν τοποθετείτε το σίδηρο στη βάση του, βεβαιωθείτε ότι η βάση βρίσκεται πάνω σε σταθερή επιφάνεια.
 - Η παρούσα συσκευή δεν προορίζεται για χρήση από άτομα (συμπεριλαμβανομένων των παιδιών) των οποίων οι οσμητικές, αισθητήριες ή πνευματικές ικανότητές τους είναι μειωμένες, ή άτομα που στερούνται εμπειρίας ή γνώσης, χωρίς την επίβλεψη ενός ατόμου, το οποίο θα είναι υπεύθυνο για την ασφάλειά τους, καθώς και την τήρηση των οδηγιών που αφορούν στη χρήση της συσκευής.
 - Είναι υποχρεωτική η επίβλεψη των παιδιών ώστε να διασφαλιστεί ότι δεν θα χρησιμοποιήσουν τη συσκευή ως παιχνίδι.
 - Μην αφήνετε ποτέ τη συσκευή χωρίς επίβλεψη:
 - ενώ αυτή είναι συνδεδεμένη στο ρεύμα,
 - εάν δεν έχει κρυώσει για περίπου 1 ώρα.
 - Η πλάκα του σιδήρου σας και η πλάκα της βάσης όπου τοποθετείτε το σίδηρο βάσης μπορεί να φτάσουν σε εξαιρετικά υψηλές θερμοκρασίες, και να προκαλέσουν εγκαύματα: μην τις αγγίζετε. Μην αγγίζετε τα καλώδια ρεύματος με την πλάκα του σιδήρου.
 - Η συσκευή σας εκπέμπει ατμό που μπορεί να προκαλέσει εγκαύματα. Χρησιμοποιήστε το σίδηρο με προσοχή, ειδικά στο κάτω σιδέρωμα. Μην κατευθύνετε τον ατμό προς ανθρώπους ή ζώα.
 - Για να εβιδώσετε την τάπα εκκένωσης του λέβητα, βεβαιωθείτε πάντα ότι η γεννήτρια ατμού είναι είτε κρύα είτε αποσυνδεδεμένη από το ρεύμα για περισσότερο από 2 ώρες.
 - Κατά το ξέπλυμα του λέβητα, μην τον γεμίζετε κατευθείαν κάτω από τη βρύση.
 - Εάν χάσετε ή χαλάσετε την τάπα εκκένωσης του λέβητα, προμηθευτείτε μια καινούργια από ένα Εξουσιοδοτημένο Κέντρο Εξυπηρέτησης.
 - Ποτέ μην βυθίζετε την γεννήτρια ατμού σε νερό ή σε οποιοδήποτε άλλο υγρό. Ποτέ μην την τοποθετείτε κάτω από την βρύση.
 - Η συσκευή δεν πρέπει να χρησιμοποιηθεί εάν έχει πέσει, παρουσιάζει εμφανείς βλάβες, έχει διαρροή ή εμφανίζει σφάλματα λειτουργίας. Μην αποσυαρμολογείτε ποτέ τη συσκευή σας: πηγαίνετε την για εξέταση σε ένα Εξουσιοδοτημένο Κέντρο Εξυπηρέτησης, προκειμένου να αποφύγετε κάθε κίνδυνο.

Παρακαλούμε, φυλάξτε το παρόν εγχειρίδιο χρήστη

Περιγραφή

1. Διακόπτης ατμού
2. Διακόπτης ρύθμισης θερμοκρασίας του σίδερου
3. Ένδειξη θερμοστάτη
4. Σύστημα Ultracord (ανάλογα με το μοντέλο)
5. Βάση σίδερου
6. Φωτεινός διακόπτης λειτουργίας ON/OFF
7. Πλήκτρο τυλίγματος ηλεκτρικού καλωδίου (ανάλογα με το μοντέλο)
8. Χώρος αποθήκευσης ηλεκτρικού καλωδίου
9. Καλώδιο ρεύματος
10. Πλήκτρο Turbo (ανάλογα με το μοντέλο)
11. Άγκιστρο ασφάλισης της γεννήτριας στη βάση (ανάλογα με το μοντέλο)
12. Δοχείο νερού.
13. Λαβή εξαγωγής και επανατοποθέτησης του αποστώμενου δοχείου
14. Μπόυλερ (μέσα στην μονάδα βάσης)
15. Καλώδιο σίδερου/βάσης
16. Θέση αποθήκευσης του καλωδίου ατμού.
17. Καπάκι συλλέκτη αλάτων
18. Συλλέκτης αλάτων
19. Πίνακας ρυθμίσεων
 - a. Φωτεινή ένδειξη ότι το δοχείο νερού είναι άδειο.
 - b. Φωτεινή ένδειξη "Auto-Off" (αυτόματης διακοπής λειτουργίας)
 - c. Πλήκτρο Restart (λειτουργίας)
 - d. Φωτεινή ένδειξη "Anti-Calc" (καθαρισμού από τα άλατα)
 - e. Πλήκτρο Reset
 - f. Φωτεινή ένδειξη ότι ο ατμός είναι έτοιμος.
 - g. Πλήκτρο ρύθμισης παροχής ατμού.
 - h. Οικολογική ζώνη
20. Αυτοκαθαριζόμενη πλάκα

EL

Σύστημα ασφάλισης του σίδερου στην βάση (Σύστημα ασφάλισης)

- Η γεννήτρια ατμού σας διαθέτει ένα άγκιστρο ασφάλισης όπου κλειδώνει το σίδηρο στη βάση του για μεγαλύτερη ευκολία στην μεταφορά και στην αποθήκευση – εκ.1:
- Ασφάλιση – εκ.2.
- Απασφάλιση – εκ.3.
- Για να μεταφέρετε την γεννήτρια από την λαβή του σίδερου:
 - τοποθετήστε το σίδηρο στην βάση της γεννήτριας και ανασηκώστε το άγκιστρο ασφάλισης μέχρι να ακούσετε το κλικ – εκ.2.
 - Μεταφέρετε την γεννήτριά σας κρατώντας την από την λαβή του σίδερου – εκ.1.

ΠΡΟΕΤΟΙΜΑΣΙΑ

Τι είδος νερού πρέπει να χρησιμοποιώ ?

• Νερό βρύσης:

Η συσκευή σας σχεδιάστηκε για να λειτουργεί με νερό της βρύσης. Αν το νερό σας είναι πολύ σκληρό, αναμίξτε 50% νερό της βρύσης και 50% αποιονισμένο νερό του εμπορίου. Σε κάποιες παραθαλάσσιες περιοχές, η περιεκτικότητα του νερού σε άλατα μπορεί να είναι υψηλή. Σε αυτή την περίπτωση, χρησιμοποιήστε αποκλειστικά αποιονισμένο νερό.

• Αποσκληρυντικό νερού

Υπάρχουν πολλοί τύποι αποσκληρυντικών νερού που μπορεί να χρησιμοποιηθούν στην κεντρική μονάδα ατμού. Ωστόσο, ορισμένα αποσκληρυντικά νερού, ιδιαίτερα όσα χρησιμοποιούν χημικά προϊόντα όπως το αλάτι, είναι δυνατό να προκαλέσουν λευκού ή καφετί λεκέδες, ιδίως στην περίπτωση των φίλτρων νερού. Αν συναντήσετε αυτό το πρόβλημα, σας συνιστούμε να χρησιμοποιήσετε ακατέργαστο νερό βρύσης ή εμφιαλωμένο νερό. Μόλις αλλάξει το νερό, θα απαιτούνται πολλές χρήσεις για να λυθεί το πρόβλημα. Συνιστάται να δοκιμάσετε τη λειτουργία ατμού για πρώτη φορά σε ένα χρησιμοποιημένο πανί, το οποίο να μπορείτε στη συνέχεια να πετάξετε, προκειμένου να μην προκαλέσετε ζημίες στα ρούχα σας.

• Μην ξεχνάτε:

Δεν πρέπει να χρησιμοποιείτε ποτέ νερό βροχής ή νερό που περιέχει πρόσθετα (όπως άμυλο, αρώματα ή νερό προερχόμενο από οικιακές συσκευές). Τα πρόσθετα αυτά είναι δυνατό να επηρεάσουν τις ιδιότητες του ατμού και, σε υψηλή θερμοκρασία, να σχηματίζουν, μέσα στο διαμέρισμα δημιουργίας ατμού, εναποθέσεις, οι οποίες ενδέχεται να λερώσουν τα ρούχα σας.

Γεμίστε το δοχείο νερού

- Τοποθετήστε τη γεννήτρια σε επιφάνεια σταθερή και οριζόντια που δεν είναι ευαίσθητη στη θερμότητα.
- Αφαιρέστε το αποστώμενο δοχείο νερού με τη βοήθεια της λαβής (η οποία βρίσκεται στο μπροστινό μέρος της γεννήτριας ατμού) – εκ.4.
- Γεμίστε το δοχείο νερού χωρίς να ξεπεράσετε το ανώτατο σημείο – εκ.6. και εκ.7.
- Ξανατοποθετήστε το μέχρι τέρμα μέσα στην υποδοχή του έως ότου ακούσετε ένα χαρακτηριστικό "κλικ" – εκ.5.

Σύστημα Ultracord (ανάλογα με το μοντέλο)

- Το σίδερό σας διαθέτει ένα σύστημα επέκτασης καλωδίου προκειμένου το καλώδιο να μην τραβιέται πάνω στα ρούχα και να τα τσαλακώνει κατά το σιδερώμα. Επίσης το καλώδιο δεν ενοχλεί το χέρι.

Για να σιδερώσετε με το σύστημα Ultracord:

- Το σύστημα Ultracord γυρίζει αυτόματα προς τα πίσω.
- Κάθε φορά που βάζετε το σίδερό πάνω στη βάση του, το σύστημα Ultracord μπαίνει μέσα σε αυτό και ανοίγει αυτόματα μόλις αρχίσετε να χρησιμοποιείτε το σίδερό.

Για να αποθηκεύσετε τη γεννήτρια ατμού:

- Γυρίστε τον κρίκο στη βάση.
- Υπάρχει ένας μαγνήτης ο οποίος κρατάει τον κρίκο στη βάση έτσι ώστε να διευκολύνει την αποθήκευση της γεννήτριας ατμού. – εκ.8.

Θέτετε σε λειτουργία τη γεννήτρια ατμού σας

Κατά την πρώτη χρήση, η συσκευή μπορεί να παράγει μια εκπομπή καπνού και μια αβλαβή μυρωδιά. Αυτό το φαινόμενο που δεν επηρεάζει τη χρήση της συσκευής θα εξαφανιστεί γρήγορα.

- Ξεπλύνετε εντελώς το καλώδιο ρεύματος και τραβήξτε το καλώδιο ατμού από τη θέση του – εκ.25.
- Χαμηλώστε το άγκιστρο ασφάλισης για να απασφαλίσετε το σίδερό από τη βάση του – εκ.3.
- Συνδέστε τη γεννήτρια ατμού σας σε ηλεκτρική πρίζα με γείωση.
- Πατήστε τον φωτεινό διακόπτη λειτουργίας ON/OFF. Η πράσινη φωτεινή ένδειξη (πάνω στον πίνακα ρυθμίσεων) αναβοσβήνει και το μπλόιερ θερμαίνεται) – εκ. 15. Όταν η πράσινη φωτεινή ένδειξη "ο ατμός είναι έτοιμος" σταματήσει να αναβοσβήνει (περίπου μετά από 2 λεπτά), η συσκευή είναι έτοιμη.



ΧΡΗΣΗ

Σιδερώστε με ατμό

- Τοποθετήστε τον διακόπτη ρύθμισης θερμοκρασίας του σιδερού ανάλογα με το είδος υφάσματος που πρόκειται να σιδερώσετε (συμβουλευτείτε τον παρακάτω πίνακα).
- Η ένδειξη του σιδερού ανάβει. Προσοχή! Η γεννήτρια ατμού είναι έτοιμη όταν η ένδειξη του θερμοστάτη σβήνει και όταν η πράσινη φωτεινή ένδειξη "ο ατμός είναι έτοιμος" παραμένει σταθερά αναμμένη.
- Ρυθμίστε την ροή του ατμού (το πλήκτρο ρύθμισης βρίσκεται πάνω στον πίνακα ρυθμίσεων).
- Κατά το σιδερώμα, η ενδεικτική λυχνία που βρίσκεται επάνω στο σίδερό ανάβει και σβήνει, ανάλογα με τις ανάγκες θέρμανσης, χωρίς να επιδρά επί της χρήσης.
- Για να έχετε ατμό πύετο στον διακόπτη ατμού που βρίσκεται πάνω στη λαβή του σιδερού και κρατήστε τον πατημένο – εκ.10. Η εκπομπή ατμού θα σταματήσει όταν αφήσετε τον διακόπτη.
- Μετά από περίπου ένα λεπτό, και τακτικά κατά τη χρήση, η ηλεκτρική αντλία που διαθέτει η συσκευή σας τροφοδοτεί το λέβητα με νερό. Αυτό δημιουργεί ένα θόρυβο που είναι φυσιολογικός.
- Πάντα ψεκάζετε το προϊόν κολληρίσματος από την ανώτερη πλευρά του ρούχου και όχι από αυτή που σιδερώνετε.

Μην τοποθετείτε το σίδερό σε μεταλλική βάση. Κατά τα ενδιάμεσα χρονικά διαστήματα που δεν σιδερώνετε, ακουμπήστε το σίδερό πάνω στην πλάκα της βάσης. Η πλάκα διαθέτει αντιολισθητικά πέλματα και έχει σχεδιαστεί ώστε να είναι ανθεκτική στις υψηλές θερμοκρασίες.

Ρυθμίστε τη θερμοκρασία και την παροχή ατμού

ΡΥΘΜΙΣΗ ΤΟΥ ΔΙΑΚΟΠΤΗ ΘΕΡΜΟΚΡΑΣΙΑΣ ΚΑΙ ΤΟΥ ΔΙΑΚΟΠΤΗ ΠΑΡΟΧΗΣ ΑΤΜΟΥ ΑΝΑΛΟΓΑ ΜΕ ΤΟ ΕΙΔΟΣ ΤΟΥ ΥΦΑΣΜΑΤΟΣ ΠΟΥ ΠΡΟΚΕΙΤΑΙ ΝΑ ΣΙΔΕΡΩΣΕΤΕ		
ΥΦΑΣΜΑΤΑ	Πλήκτρο ρύθμισης της θερμοκρασίας του σιδερού	Πλήκτρο ρύθμισης της παροχής ατμού
ΣΥΝΘΕΤΙΚΑ (Πολυεστέρας, Αισιτόν, Ακρυλικό, Νάιλον)	●	
ΜΑΛΛΙΝΑ, ΜΕΤΑΞΑΤΑ, Βισκόζη	●●	
ΛΙΝΑ, ΒΑΜΒΑΚΕΡΑ	●●●	

Αν έχετε αμφιβολίες για τη φύση του υφάσματος του ρούχου σας, κοιτάξτε την ετικέτα.

Κατά την πρώτη χρήση ή εάν δεν έχετε χρησιμοποιήσει τον ατμό για μερικά λεπτά: πιάστε αρκετές συνεχόμενες φορές τον διακόπτη ατμού μακριά από το ρούχο που σιδερώνετε για να αφαιρέσετε το κρύο νερό του κυκλώματος ατμού.

• Ρύθμιση του δείκτη θερμοκρασίας:

- Αρχίστε το σιδερώμα από τα υφάσματα που απαιτούν χαμηλή θερμοκρασία (●) και ολοκληρώνετε σιδερώνοντας εκείνα που είναι ανθεκτικά σε υψηλές θερμοκρασίες (●● ή Max).
- Για να σιδερώσετε υφάσματα που αποτελούνται από διαφορετικές ίνες: επιλέξτε θερμοκρασία κατάλληλη για το πιο ευαπαθές υφάσμα.

- Για τα μάλλινα υφάσματα: πιάζετε διαδοχικά το πλήκτρο ατμού για έξτρα ποσότητα ατμού, χωρίς να ακουμπάτε το σίδερο πάνω στο ρούχο που σιδερώνετε – εκ. 10.

• **Ρύθμιση ατμού:**

- Για τα χοντρά υφάσματα: αυξάνετε την παροχή ατμού.
- Στις χαμηλές θερμοκρασίες: ρυθμίζετε τον ατμό στην χαμηλότερη θέση.



ΛΕΙΤΟΥΡΓΙΑ ECO:

Η γεννήτρια ατμού διαθέτει λειτουργία ECO, η οποία καταναλώνει λιγότερη ενέργεια εγγυούμενη ταυτόχρονα την παραγωγή επαρκούς ατμού για αποτελεσματικό σιδέρωμα. Γι' αυτό, αν ρυθμίσει σωστά ο θερμοστάτης του σιδήρου σας (βλ. παραπάνω πίνακα), τοποθετήστε τη ρύθμιση της παραγωγής ατμού στη θέση ECO – εκ. 17. Η λειτουργία ECO μπορεί να χρησιμοποιηθεί με όλα τα υφάσματα, ωστόσο για τα πολύ χοντρά ή τα πολύ τσαλακωμένα υφάσματα σας συνιστούμε να χρησιμοποιήσετε τη μέγιστη παροχή ατμού, για σίγουρα άριστα αποτελέσματα.

Στεγνό σιδέρωμα

- Μην πιάζετε το διακόπτη ατμού που βρίσκετε πάνω στη λαβή του σιδήρου.

Σιδερώνετε κάθετα

- Τοποθετήστε το πλήκτρο ρύθμισης της θερμοκρασίας του σιδήρου και το πλήκτρο ρύθμισης της παροχής ατμού στη θέση maxi.
- Κρεμάστε το ρούχο σε έναν καλόγερο και τραβήξτε ελαφρά το ύφασμα με το ένα χέρι. Ο παραγόμενος ατμός είναι πολύ καυτός: μην σιδερώνετε ποτέ κάθετα ένα ρούχο πάνω σε ένα άτομο, αλλά πάντα πάνω στον καλόγερο.
- Κρατώντας το σίδερο σε κάθετη θέση – εκ. 10, με μία ελαφρά κλίση προς τα εμπρός πιάζετε τον διακόπτη ατμού (που βρίσκεται πάνω στην λαβή του σιδήρου) επαναληπτικά σιδερώνοντας το ρούχο με κατεύθυνση από πάνω προς τα κάτω – εκ. 9.

Γεμίστε πάλι το δοχείο νερού

- Όταν η κόκκινη φωτεινή ένδειξη "άδειο δοχείο νερού" αναβοσβήσει, δεν έχετε άλλο ατμό. –εκ.11
1. Αφαιρέστε το αποσπώμενο δοχείο νερού με τη βοήθεια της λαβής (η οποία βρίσκεται στο μπροστινό μέρος της γεννήτριας ατμού) και γεμίστε μέχρι το μέγιστο σημείο.
 2. Συναποθετήστε το μέχρι τέμα μέσα στην υποδοχή του έως ότου ακούσετε ένα χαρακτηριστικό "κλικ".
 3. Συνδέστε ξανά την γεννήτρια στην πρίζα. Πιάστε το πλήκτρο λειτουργίας – εκ. 12 που βρίσκεται πάνω στον πίνακα ρυθμίσεων και συνεχίζετε να σιδερώνετε.

Λειτουργία TURBO (ανάλογα με το μοντέλο)

- Ασκήστε 2 ή 3 πέσεις στο κουμπί turbo για να πετύχετε κατ' εξαίρεση παραπάνω ατμό:
 - για να σιδερώσετε πιο χοντρά ρούχα,
 - για να εξαλείψετε τις ζαρωματιές,
 - για ισχυρό κάθετο σιδέρωμα.
 Χρησιμοποιείτε τη λειτουργία turbo με προσοχή διότι η μεγάλη ισχύς του ατμού μπορεί να προκαλέσει εγκαύματα.

Αυτοκαθαριζόμενη πλάκα Catalys®

- Το σίδερο της γεννήτριας ατμού διαθέτει αυτοκαθαριζόμενη πλάκα, η οποία λειτουργεί με κατάλυση.
- Η αποκλειστική επένδυσή της επιτρέπει την συνεχή εξάλειψη όλων των ακαθαρσιών που δημιουργεί η φυσιολογική χρήση.
- Συνιστάται να τοποθετείτε πάντοτε το σίδερο σας στο πίσω μέρος του ή στη βάση στήριξης του για να διατηρείται η αυτοκαθαριστική επένδυσή του.

ΣΥΝΤΗΡΗΣΗ ΚΑΙ ΚΑΘΑΡΙΣΜΟΣ

Καθαρίστε τη γεννήτρια ατμού

- Μην χρησιμοποιείτε κανένα προϊόν συντήρησης ή αφαιρέσεις αλάτων για να καθαρίσετε την πλάκα ή τη βάση.
- Μην τοποθετείτε ποτέ το σίδερο ή τη βάση κάτω από νερό βρύσης.
- Καθαρισμός της πλάκας: το σίδερο της γεννήτριας ατμού διαθέτει αυτοκαθαριζόμενη πλάκα, η οποία λειτουργεί με κατάλυση. Η αποκλειστική ενεργή επένδυσή της επιτρέπει την συνεχή εξάλειψη όλων των ακαθαρσιών που δημιουργούνται καθημερινά από τη φυσιολογική χρήση.

Χρήσιμη συμβουλή: για να καθαρίσετε ευκολότερα και να μην χαλάσετε την πλάκα του σιδήρου, τρίψτε την με ένα υγρό σφουγγάρι όσο αυτή είναι ακόμα λιγάκι ζεστή.

Το σιδέρωμα με μη ενδεδειγμένη θερμοκρασία μπορεί να αφήσει σημάδια, για τα οποία θα απαιτείται καθαρισμός με το χέρι. Σε αυτή την περίπτωση, συνιστούμε να χρησιμοποιήσετε ένα απαλό και υγρό πανό σε χλιαρή πλάκα, προκειμένου να μην καταστρέψετε την επένδυσή.

- Καθαρίστε ανά τακτά χρονικά διαστήματα τα πλαστικά μέρη της συσκευής με ένα μαλακό πανί.

Αφαιρέστε εύκολα τα άλατα από τη γεννήτρια ατμού

Μην βάζετε προϊόντα αφαίρεσης αλάτων (ξίδι, βιομηχανικά προϊόντα αφαίρεσης αλάτων) για να ξεπλύνετε το λέβητα: μπορεί να του κάνουν ζημιά. Πριν αδειάσετε τη γεννήτρια ατμού, πρέπει οποσδήποτε να την αφαιρέσετε να κρυώσει για 2 ώρες για να μην καείτε.

Για να παρατείνετε τη διάρκεια ζωής της γεννήτριας ατμού και να αποτρέψετε τη συσσώρευση αλάτων, η γεννήτρια ατμού διαθέτει ένα ενσωματωμένο συλλέκτη αλάτων. Ο συλλέκτης αυτός, ο οποίος βρίσκεται πάνω στο δοχείο, μαζεύει αυτόματα τα άλατα που σχηματίζονται στο εσωτερικό.

Αρχή λειτουργίας:

- Μια πορτοκαλί ένδειξη "anti-calc" αρχίζει να αναβοσβήνει στον πίνακα οργάνων επισημαίνοντάς σας ότι πρέπει να ξεπλύνετε το συλλέκτη - εικ. 14

 Προσοχή! Η διαδικασία αυτή πρέπει να γίνεται εφόσον η γεννήτρια ατμού δεν είναι στο ρεύμα για τουλάχιστον δύο ώρες και έχει κρυώσει τελείως. Για να κάνετε αυτή τη διαδικασία, η γεννήτρια ατμού πρέπει να βρίσκεται κοντά σε νεροχύτη διότι μπορεί να τρέξει νερό από το δοχείο όταν την ανοίξετε.

- Αφού κρυώσει τελείως η γεννήτρια, αφαιρέστε το καπάκι του συλλέκτη αλάτων - εικ. 18
- Ξεβιδώστε τελείως το συλλέκτη αλάτων και βγάλετε τον από τη βάση. Περιέχει τα άλατα που συσσωρεύτηκαν μέσα στο δοχείο - εικ. 19 και εικ. 20.
- Για να καθαρίσετε καλά το συλλέκτη αλάτων, ξεπλύνετε τον απλά στη βρύση για να βγάλετε τα άλατα που περιέχει - εικ. 21.

Ξανατοποθετήστε το καπάκι του συλλέκτη αλάτων πίσω στη θέση του.

Την επόμενη φορά που θα χρησιμοποιήσετε την γεννήτρια, πέστε το πλήκτρο "Reset" πάνω στον πίνακα ελέγχου για να σβήσετε την πορτοκαλί φωτεινή ένδειξη "anti - calc" - εικ. 13

Σύστημα "auto off"

- Για λόγους ασφαλείας, η γεννήτρια ατμού διαθέτει σύστημα "auto off", το οποίο θέτει τη γεννήτρια ατμού σε κατάσταση αναμονής μετά από 8 λεπτά χωρίς χρήση ή όταν την ξεπαιωνάτε.
- Μια κόκκινη φωτεινή ένδειξη αρχίζει να αναβοσβήνει στον πίνακα οργάνων επισημαίνοντάς σας την κατάσταση αναμονής, - εικ. 16.
- Για να επανενεργοποιήσετε τη γεννήτρια ατμού:
 - Πατήστε το πλήκτρο "Restart" ή πατήστε το μοχλό ατμού.
 - Περιμένετε η φωτεινή ένδειξη του κουμπιού "έτοιμος ατμός" να σταματήσει να αναβοσβήνει πριν συνεχίσετε το σιδέρωμα
- Αν δεν χρησιμοποιήσετε το πλήκτρο ατμού για τουλάχιστον 8 λεπτά, για λόγους ασφαλείας, το σύστημα "auto off" θέτει τη γεννήτρια εκτός λειτουργίας.

Αποθηκεύστε τη γεννήτρια ατμού

- Τοποθετείτε το σιδερο πάνω στη βάση της γεννήτριας.
- Σταματήστε τη λειτουργία της γεννήτριας ατμού με τον φωτεινό διακόπτη λειτουργίας ON/OFF και αποσυνδέστε την από το ρεύμα.
- Στερεώστε την έξοδο της επέκτασης του καλωδίου μέσα στην εγχοπή (ανάλογα με το μοντέλο) Πιάστε την άκρη της εξόδου του καλωδίου και πιέστε για να επιστρέψει το εύκαμπτο μέρος μέσα στη βάση.
- Αποθηκεύετε το καλώδιο ατμού στη θέση αποθήκευσής του που βρίσκεται στο πλάι της συσκευής. Διπλώστε το στα 2 ώστε να δημιουργηθεί μία θηλιά. Τοποθετείτε την άκρη της θηλιάς στη θέση αποθήκευσής και μετά πιέστε απαλά ώστε να δείτε την άκρη στην άλλη πλευρά της θέσης αποθήκευσής - εικ. 26.
- Γυρίστε το σύστημα ultracord στη βάση - εικ. 8.
- Αφήστε τη γεννήτρια ατμού να κρυώσει προτού τη φυλάξετε, σε περίπτωση που πρέπει να την αποθηκεύσετε μέσα σε ντουλάπι ή σε στενό χώρο.
- Μπορείτε να αποθηκεύσετε την γεννήτρια σας πιάνοντας την από την λαβή του σιδερού.

Ας συμβάλουμε κι εμείς στην προστασία του περιβάλλοντος!

- ① Η συσκευή περιέχει πολλά αξιοποιήσιμα ή ανακυκλώσιμα υλικά.
- ② Παραδώστε την παλιά συσκευή σας σε κέντρο διαλογής το οποίο θα αναλάβει την επεξεργασία της.



Πρόβλημα με τη γεννήτρια ατμού σας ?

Προβλήματα	Αιτίες	Λύσεις
Η γεννήτρια ατμού δεν λειτουργεί και η ένδειξη του θερμοστάτη ή διακόπτης ON/OFF δεν ανάβουν.	Η συσκευή δεν είναι συνδεδεμένη στο ρεύμα.	Βεβαιωθείτε ότι η συσκευή είναι σωστά συνδεδεμένη στο ρεύμα και πατήστε τον φωτεινό διακόπτη λειτουργίας ON/OFF.
Τρέχει νερό από τις σπές της πλάκας.	Το νερό είναι συμπυκνωμένο μέσα στους σωλήνες επειδή χρησιμοποιείτε τον ατμό για πρώτη φορά ή δεν τον έχετε χρησιμοποιήσει για μεγάλο χρονικό διάστημα. Η πλάκα δεν είναι αρκετά ζεστή. Ο θερμοστάτης σας έχει απορυθμιστεί. Η θερμοκρασία είναι πάντα υπερβολικά χαμηλή.	Πατήστε τον διακόπτη ατμού μακριά από τη σιδερόστρα σας, μέχρις ότου το σίδερο να εκπέμψει ατμό. Ελαχιστοποιήστε την παροχή ατμού όταν σιδερώσετε σε χαμηλή θερμοκρασία (πλήκτρο ρύθμισης που βρίσκεται πάνω στον πίνακα οργάνων). Περιμένετε έως ότου η ένδειξη του σιέρου σβήσει προτού χρησιμοποιήσετε τον διακόπτη ατμού. Επικοινωνήστε με ένα Εξουσιοδοτημένο Κέντρο Εξυπηρέτησης.
Σταγόνες νερού εμφανίζονται πάνω στα ρούχα.	Η σιδερόστρα σας έχει γεμίσει με νερό.	Σιγουρευτείτε ότι η σιδερόστρα σας είναι κατάλληλη (με πλέγμα που αποτρέπει την υγραποίηση).
Βγαίνουν άσπρες σταγόνες από τις σπές της πλάκας.	Ο λέβητάς σας εκκρίνει άλατα επειδή δεν τον καθαρίζετε τακτικά.	Ξεπλύνετε το συλλέκτη (βλέπε Λ "Αφαιρέστε εύκολα τα άλατα από τη γεννήτρια ατμού").
Βγαίνουν καφέ σταγόνες από τις σπές της πλάκας και λερώνουν τα ρούχα.	Χρησιμοποιείτε πρόσθετα υικά ή χημικά προϊόντα απαλάτωσης στο νερό που σιδερώσετε.	Πατέ μην προσθέτετε οποιοδήποτε προϊόν στο δοχείο νερού ή μέσα στο λέβητα.
Η πλάκα είναι βρώμικη ή καφέ και μπορεί να λερώσει τα ρούχα.	Χρησιμοποιείτε υψηλότερη θερμοκρασία από αυτήν που χρειάζεται.	Διαβάστε τις οδηγίες μας σχετικά με τη ρύθμιση της θερμοκρασίας.
	Τα ρούχα σας δεν έχουν ξεπλυθεί σωστά ή σιδερώσατε ένα καινούριο ρούχο προτού το πλύετε. Χρησιμοποιείτε προϊόν κολλαρίσματος.	Βεβαιωθείτε ότι τα ρούχα έχουν ξεπλυθεί σωστά ώστε να έχουν απομακρυνθεί τα ενδεχόμενα υπολείμματα απορρυπαντικού ή τα χημικά προϊόντα από τα καινούργια ρούχα. Ψεκάστε πάντα το προϊόν κολλαρίσματος στην ανάποδη πλευρά του υφάσματος που σιδερώσετε.
Δεν εκπέμπεται πια ατμός. Εκπέμπεται λίγος ατμός.	Το αποσώσιμο δοχείο νερού είναι άδειο (η κόκκινη ένδειξη είναι αναμμένη). Η παροχή ατμού έχει οριστεί στο κατώτατο επίπεδο.	Γεμίστε το αποσώσιμο δοχείο νερού. Βεβαιωθείτε ότι το αποσώσιμο δοχείο νερού είναι τοποθετημένο σωστά μέχρι να ακουστεί το κλικ. Αυξήστε την παροχή ατμού (πλήκτρο ρύθμισης που βρίσκεται πάνω στον πίνακα οργάνων).
Γεμίσατε το δοχείο νερού και δεν εκπέμπεται ατμός.	Το δοχείο δεν έχει τοποθετηθεί σωστά.	Βεβαιωθείτε ότι το αποσώσιμο δοχείο νερού είναι τοποθετημένο σωστά μέχρι να ακουστεί το κλικ.
Έχει ανάψει η κόκκινη ένδειξη "άδειο δοχείο".	Το αποσώσιμο δοχείο νερού είναι άδειο.	Γεμίστε το αποσώσιμο δοχείο νερού.
Βγαίνει ατμός από τη καπάκι συλλογής αλάτων.	Ο συλλέκτης αλάτων δεν έχει βιδωθεί σωστά. Ο συλλέκτης αλάτων έχει φθαρεί. Η γεννήτρια ατμού είναι ελαττωματική.	Βιδώστε το συλλέκτη αλάτων σωστά. Επικοινωνήστε με ένα εξουσιοδοτημένο κέντρο σέρβις. Μην χρησιμοποιείτε την γεννήτρια ατμού σας και επικοινωνήστε με ένα εξουσιοδοτημένο κέντρο σέρβις.
Βγαίνει ατμός ή νερό κάτω από τη βάση.	Η συσκευή είναι ελαττωματική.	Μην χρησιμοποιήσετε άλλο τη συσκευή σας και επικοινωνήστε με ένα Εξουσιοδοτημένο Κέντρο Εξυπηρέτησης.
Η πλάκα είναι χαραμνή ή χλωσμένη.	άλατα το σιέρβις σας οριζόντια πάνω σε μεταλλική επιφάνεια τοποθ τησης ή σιδερώσατε πάνω σε φερμουάρ. Καθαρίσατε τη πλάκα του σιέρου με να λεανικη ή μεταλλική σφουγγαράκι.	οποθετείτε πάντα το σιέρβις σας πάνω στη βάση του. Αποφύγετε να σιδερώσετε πάνω σε φερμουάρ. Ανατρ Ξτε στο κεφάλαιο «Καθαρισμός της πλάκας».

Για οποιοδήποτε άλλο πρόβλημα, επικοινωνήστε με εξουσιοδοτημένο κέντρο σέρβις για να ελέγξουν το σίδερό σας.

Vigtige informationer

Sikkerhedsregler

- Læs brugsanvisningen omhyggeligt igennem før apparatet tages i brug første gang; TEFAL påtager sig intet ansvar for skader, der opstår ved forkert brug.
- Dette apparats sikkerhed er i overensstemmelse med gældende tekniske forskrifter og standarder (elektromagnetisk kompatibilitet, lavspænding, miljøbeskyttelse).
- Generatoren er et elektrisk apparat: Det skal benyttes under normale anvendelsesforhold. Apparatet er kun beregnet til privat brug.
- Det er forsynet med 2 sikkerhedssystemer:
 - En ventil, som forhindrer overtryk ved at lede overskydende damp ud i tilfælde af funktionsforstyrrelser.
 - En varmesikring, som forhindrer overopvarmning.
- Dampgeneratoren skal altid tilslutes:
 - En el-installation med en spænding på mellem 220 og 240 V.
 - En ekstrabeskyttet el-installation.

Forkerte tilslutninger kan forårsage uoprettelige skader på apparatet og annullerer garantien.

Hvis der benyttes forlængerledning, skal det undersøges, om den er to-polet (10 A), og om den er ekstrabeskyttet.

- Træk el-ledningen helt ud før stikket sættes i en ekstrabeskyttet stikkontakt.
- Hvis el-ledningen eller ledningen mellem strygejernets og basen er beskadiget, er det strengt nødvendigt at få den udskiftet af et autoriseret serviceværksted af TEFAL for at undgå enhver fare.
- Tag ikke apparatets stik ud ved at trække i ledningen.

Træk altid stikket ud af stikkontakten:

- Inden kedlen skylles.
- Inden apparatet gøres rent.
- Hver gang apparatet har været i brug.
- Apparatet skal bruges og placeres på en stabil flade. Når strygejernets stiles på sin sokkel, skal man sikre sig, at soklen er anbragt på en stabil flade.
- Dette apparat er ikke beregnet til at blive brugt af personer (herunder børn) hvis fysiske, sensoriske eller mentale evner er svækkede eller personer med manglende erfaring eller kendskab, med mindre de er under opsyn eller har modtaget forudgående instruktioner om brugen af apparatet af en person, der er ansvarlig for deres sikkerhed.
- Børn skal være under opsyn for at sikre, at de ikke leger med apparatet.
- Gå aldrig fra dampgeneratoren:
 - Når den er tilsluttet strøm,
 - Så længe den ikke er kølet helt af (ca. 1 time).
- Strygesålen og soklen kan nå op på meget høje temperaturer, der kan forårsage forbrændinger. Rør derfor ikke ved dem, når de er varme.

Lad aldrig strygejernets sål røre ved el-ledningerne.

- Strygejernets udsender damp, der kan forårsage forbrændinger. Strygejernets skal håndteres forsigtigt, og specielt hvis der stryges i lodret position. Ret aldrig dampen mod personer eller dyr.
- Før kollektoren skylles, skal man altid vente til generatoren er kølet af, og man bør ikke skrue kollektoren af, før stikket har været taget ud i over 2 timer.
- Hvis kollektoren er faldet ned på gulvet eller den er beskadiget, skal den udskiftes i et autoriseret serviceværksted.
- Kom aldrig dampgeneratoren i vand eller anden væske. Skyl den aldrig under vandhanen.
- Brug ikke apparatet, hvis det har været tabt på gulvet eller har synlige beskadigelser, hvis det lækker eller viser tegn på funktionsforstyrrelser. Prøv aldrig selv at skille apparatet ad: Få det undersøgt i et autoriseret serviceværksted af TEFAL for at undgå enhver fare.

HUSK AT GEMME VEJLEDNINGEN TIL SENERE BRUG.

Apparatbeskrivelse

- | | |
|---|--|
| 1. Dampknap | 15. Ledning mellem strygejern og basen |
| 2. Strygejernets temperaturvælger | 16. Skinne til opbevaring af ledning |
| 3. Termostat lampe | 17. Skjuler til kalk-opsamler |
| 4. Ultracord system (afhængig af model) | 18. Kalk-opsamler |
| 5. Sokkel til strygejern | 19. Kontrolpanelet |
| 6. Pilot lampe tænd/sluk knap | a. Vandbeholderen er tom |
| 7. Knap til ledningsoprul (afhængig af model) | b. "Auto off" lampe |
| 8. Rum til opbevaring af el-ledning | c. "RESTART" knap |
| 9. Ledning | d. "Anti-calc" lampe |
| 10. Turbo knap (afhængig af model) | e. "Reset" knap |
| 11. Bøjle til at fastholde strygejern på basen, Lock-System (afhængig af model) | f. "Dampgeneratoren klar" lampe |
| 12. Vandbeholder | g. Knap til indstilling af dampmængden |
| 13. Håndtag på den aftagelige vandbeholder | h. Energispare-funktion |
| 14. Kedel (inde i basen) | 20. Autoclean sål |

— System til at låse strygejern fast på soklen Lock-system(afhængig af model) DA

- Dampgeneratoren er understøttet med en bøjle til at fastholde strygejern på basen for lettere transport og opbevaring – fig.1
- Lås – fig.2.
- Lås op – fig.3.
- Transporter dampgeneratoren ved at tage fat om strygejernets håndtag:
- stil strygejern på dampgenerators sokkel og sving buen op omkring strygejern, indtil den er spærret (man hører et "klik") – fig.2.
- tag fat om strygejernets håndtag for at transportere dampgeneratoren – fig.1.

Forberedelse

Hvilken type vand skal der benyttes ?

• Vand fra vandhanen:

Apparatet er designet til brug med almindeligt vand fra vandhanen. Hvis der er meget kalk i vandet, hvor du bor, kan du blande 50 % vand fra vandhanen med 50 % demineraliseret vand.

I visse områder ved havet kan saltindholdet i vandhanevandet være højt. I de områder anbefaler vi, at man udelukkende anvender demineraliseret vand.

• Blødgørere:

Der findes flere typer blødgørere, og vandet fra de fleste typer kan anvendes i dampkammeret. Nogle blødgørere anvender dog kemiske stoffer som salt, der kan bevirke, at der dannes hvide eller brune vanddråber, og det gælder især filtreringskedler.

Hvis du støder på problemet, anbefaler vi, at du udelukkende anvender ubehandlet vand fra vandhanen eller flaskevand. Det kan være nødvendigt at køre flere hold vand gennem apparatet, før problemet helt ophører. Vi anbefaler, at dampfunktionen første gang afprøves på en klud eller lignende, der kan kasseres, for at undgå at beskadige dit tøj.

• HUSK:

Brug aldrig regnvand eller vand med tilsætningsstoffer (stivelse, parfume eller vand fra husholdningsapparater). Tilsætningsstofferne kan forurene vanddampen, og ved de høje temperaturer der opstår i dampkammeret, kan der dannes aflejringer, der kan give pletter på tøjet.

— Fyld vandbeholderen op

- Anbring dampgeneratoren på et stabilt vandret underlag, som kan tåle varme.
- Tag den aftagelige vandbeholder ud med håndtaget (det sidder foran på generatoren) – fig.4.
- Fyld vandbeholderen op uden at overskride max. niveauet. – fig.6. og fig.7.
- Sæt den godt ind i sit hus igen, indtil der høres et "klik". – fig.5.

Ultracord system (afhængig af model)

- Strygejern har en udgang til teleskopledning for at undgå, at ledningen ligger hen over tøj og krøller det igen under strygningen. Systemet undgår også at ledningen generer hånden. Sådan stryger man med Ultracord systemet:
- Ultracord systemet vipper automatisk bagud.
- Hver gang strygejern stilles på hælen, føres Ultracord systemet ind i den og åbner sig automatisk igen, så snart strygejern bruges.

For at stille generatoren på plads:

- Før Ultracordsystemets bue tilbage på hælen.
- En magnet holder buen fast på hælen og det er således lettere at stille generatoren på plads. – fig.8.

Ibrugtagning af dampgeneratoren

- Vikl ledningen der forbinder dampgeneratoren med stikkontakten helt ud og frigør dampledningen – fig.25.
 - Bøjlen der holder strygejernnet under transport skal sænkes, før strygejernnet kan fjernes fra basen – fig.3
 - Forbind ledningen med en stikkontakt.
 - Tænd med tænd/sluk knappen. Lampen tændes og kedlen varmer op: Det grønne lys blinker (placeret på kontrolpanelet) og dampkedlen opvarmes – fig.15.
- Når det grønne kontrollys forbliver tændt (efter ca. 2 minutter), er dampen parat.



Første gang apparatet benyttes, kan det godt afgive lidt uskadelig røg og lugt. Det har ingen indvirkning på anvendelsen og forsvinder hurtigt.

Brug

Dampstrygning

- Indstil termostatknappen på den stoftype, der ønskes strøget (se nedenstående oversigt).
- Termostatlampen tænder. Vær forsigtig! Dampgeneratoren er klar når termostatlampen slukker og kontrolpanelets grønne lampe lyser konstant.
- Regulér dampydelsen på kontrolpanelet.
- Under selve strygningen vil lampen på strygejernnet tændes og slukkes, alt efter om apparatet varmer op, men det har ingen indflydelse på brugen.
- Der fås damp ved at trykke på dampknappen, som er placeret ovenpå strygejernets håndtag – fig.10. Dampen stopper, så snart dampknappen slippes igen.
- Apparatets elektriske pumpe sprøjter vand ind i kedlen, når der er gået ca. et minut og derefter med jævne mellemrum under anvendelsen. Det giver en lyd, men det er helt normalt.
- Ved brug af stivelse. Stivelse må ikke komme i kontakt med strygesålen. Hvis der benyttes stivelse, skal den sprøjtes på den side, som ikke stryges.

Indstil temperatur og dampstrøm

REGLERA STRYKJÄRNETS TEMPERATUR OCH ÅNGTRYCK EFTER DET MATERIAL SOM SKINDSTILLING AF TEMPERATURKNAP SAMT DAMPKNAP AFHÆNGIGT AF DEN STOFFTYPE, DER SKAL STRYGES :		
STOF	INDSTILLING AF TEMPERATUR/VÆLGEREN	INDSTILLING AF DAMPKNAPPEN
Syntetisk (polyester, acetat, akryl, polyamid)	●	
Uld, Silke	●●	
Hør/linned	●●●	

Se på etiketten, hvis du er i tvivl om, hvilket stof dit tøj er lavet af.

• Indstilling af strygejernets temperaturvælger:

- Begynd med de tøjtyper, der skal stryges ved lav temperatur (●) og slut af med det tøj, der tåler en højere temperatur (●●● eller Max).
- Ved strygning af stoffer, der udgør en blanding af forskellige fibre, indstilles strygetemperaturen efter den fibertype, der kræver lavest temperatur.
- Ved strygning af uldstof, skal der blot trykkes på dampknappen med jævnlige mellemrum, uden at strygejernnet kommer i direkte berøring med tøjet. Man undgår således at gøre det skinnende.

• Indstilling af dampmængde:

- Ved strygning af tykt stof sættes dampmængden i vejret.
- Ved strygning under lav temperatur stilles apparatets dampknop i lav position.



ENERGISPARE-FUNKTION:

Dampfunktionen har en ECO indstilling, der bruger mindre energi, og som samtidig producerer tilstrækkelig damp til en effektiv strygning. Du bruger energispare-funktionen ved først at indstille strygejernets termostat på den ønskede indstilling (se skema) og derefter sætte dampindstillingen på ECO - fig.17. ECO funktionen kan bruges på alle stoffer, men vi anbefaler dog ved meget krøllede eller kraftige stoffer at du bruger den maksimale dampindstilling for at opnå det bedste resultat.

Tørstrygning

· Undlad at trykke på dampknappen på strygejernets håndtag.

Ved førstegangsbrug eller i tilfælde af at der ikke har været brugt damp i flere minutter, trykkes dampknappen ned flere gange efter hinanden væk fra strygetøjet. Derved fjernes koldt vand fra dampkredslobet.

- Stil strygejernets temperaturknop samt dampknappen på betjenings-panelet på maksimum positionen.
- Hæng tøjet op på en bøjle og træk let i det med hånden. Da den skabte damp er meget varm, må tøj aldrig glattes på en person, men altid kun på en bøjle.
- Strygejernet skal holdes lodret og samtidig være bøjet lidt frem over, tryk på dampknappen (oven på strygejernets håndtag) – fig.10 flere gange, og bevæg strygejernet op og ned – fig.9.

Lodret glatning af tøj

Genopfyldning af vandtanken

• Når den røde lampe for "tom beholder" blinker, er dampfunktionen afbrudt. - fig.11.

1. Tag den aftagelige vandbeholder ud med håndtaget (det sidder foran på generatoren) og fyld den op uden at overskride max. niveauet.
2. Sæt den godt ind i kabinettet igen, indtil der høres et klik.
3. Sæt stikket i stikkontakten. Tryk på "RESTART" knappen – fig.12 for at fortsætte strygningen. Når den grønne lampe holder op med at blinke er dampen klar.

DA

Turbo funktion (afhængig af model)

- Tryk 2 eller 3 gange på turbobetjeningen for at få ekstra damp et øjeblik.
 - for at stryge mere kraftige stoffer,
 - for at fjerne genstridige folder,
 - for en effektiv lodret udglatning.
- Brug turbofunktionen forsigtigt, da den exceptionelt stærke dampstrøm kan forårsage forbrændinger.

Autoclean Catalys sål®

- Dit dampstrygejern har en selvrensende sål, der fungerer med katalyse.
- Den særlige belægning bevirker, at urenheder, der opstår ved normal brug, løbende fjernes.
- Vi anbefaler, at du altid stiller strygejernet på hælen eller på holderen for at bevare den selvrensende belægning.

Vedligeholdelse og rengøring

Rengør din dampgenerator

- Brug ikke rengørings- eller afkalkningsmidler til rengøring af strygesålen eller kedlen.
- Skyl aldrig strygejernet eller basen under vandhanen.
- Rengøring af sålen: Dampstrygejernet har en selvrensende sål, der fungerer med katalyse. Den specielle aktive belægning sikrer, at urenheder, der opstår ved normal brug, løbende fjernes. Ved strygning ved høje temperaturer i forhold til materialet kan der dog forekomme aflejringer på sålen, som skal fjernes manuelt. I det tilfælde anbefaler vi, at du aftørre sålen med en blød, fugtig klud for ikke at beskadige belægningen.
- Gør strygesålen ren med jævne mellemrum ved hjælp af en fugtig grydesvamp, som ikke må være af metal.
- Gør apparatets plastikdele rene en gang imellem med en let fugtig blød klud.

Gode råd: Når der stryges stoffer, som ikke er af hør eller bomuld, skal strygejernet holdes nogle centimeter væk fra stoffet for ikke at brænde det.

Tips: Brug en fugtig klud på en stadig håndvarm sål for at foretage en let og mild rengøring af sålen. Kom ikke afkalkningsmidler (eddike, kemiske afkalkningsmidler...) i for at skylle kedlen: De kan beskadige den. Før generatoren tømmes, er det strengt nødvendigt at lade den køle af i over 2 timer for at undgå enhver risiko for forbrænding.

For at forlænge generatorens levetid og undgå udslip af kalk har generatoren en indbygget kalkopsamler. Denne opsamler, der sidder i beholderen, opsamler automatisk den kalk, der dannes inde i den.

Sådan virker det:

- En orange "anti-kalk" kontrollampe blinker for at angive, at opsamleren skal skylles - fig.14

⚠ OBS! Det må man ikke gøre, før generatorens stik har været taget ud i mindst 2 timer og generatoren er kølet fuldstændig af. For at foretage denne skylling skal generatoren være i nærheden af en håndvask, da der kan løbe vand ud af beholderen, når man åbner den.

- Tag skjuleren af kalk-opsamleren, når generatoren er helt kold - fig.18
- Skru opsamleren helt af og tag den ud. Den indeholder det kalk, der har hobet sig op i beholderen - fig.19 og fig.20.

- Opsamleren rengøres ganske enkelt ved at skylle den under rindende vand for at fjerne det kalk, den indeholder - fig.21.
- Sæt opsamleren i igen ved at skrue den helt i, så den er vandtæt - fig.22.
- Sæt skjuleren på igen.

Næste gang generatoren bruges, skal man trykke på "reset" knappen, der sidder på betjeningspanelet for at slukke den orange "anti-kalk" kontrollampe - fig.13

Auto-off system

- For at der ikke skal opstå farlige situationer, er generatoren udstyret med et "auto off" system, der stiller generatoren på standby, hvis den ikke er blevet brugt i over 8 minutter eller hvis den er blevet glemt.
- En rød kontrollampe blinker på betjeningspanelet for at angive, at apparatet er i standby - fig.16.
- For at aktivere generatoren igen:
 - Tryk på knappen "Genstart" eller tryk på dampknappen.
 - Vent til knappen "dampen er klar" ikke blinker mere, før strygningen genoptages.
- Hvis man ikke bruger knappen til at sprøjte damp på i over 8 minutter, afbryder "auto off" systemet generatoren for at der ikke skal opstå farlige situationer.

Opbevaring af dampgeneratoren

- Stil strygejernnet på dampgeneratorens sokkel.
- Sluk på tænd/sluk knappen og tag stikket ud af stikkontakten. Læg el-ledningen på plads .
- Sving bøjlen op omkring strygejernnet, indtil den er spærret (man hører et «klik») – fig.2. Strygejernnet er nu blokeret i fuld sikkerhed på basen.
- Opbevar dampledningen på dens plads under skinnen. Den samles på midten som til en løkke, og enden af denne løkke puttes ind i opbevaringsrummet under skinnen. Skub forsigtigt til den kommer ud på den anden side af skinnen – fig.26.
- Før Ultracord systemet ned på hælen. - fig.8.
- Dampgeneratoren kan nu stilles på plads ved at transportere den med strygejernets håndtag.

Vi skal alle være med til at beskytte miljøet!

- 1 Apparatur indeholder mange materialer, der kan genvindes eller genbruges.
- 2 Bring det til et specialiseret indsamlingssted for genbrug eller et autoriseret serviceværksted, når det ikke skal bruges mere.



Problemer med din dampgenerator ?

PROBLEMER	MULIGE ÅRSAGER	LØSNINGER
Lyset på dampgeneratoren tænder ikke. Termostatlampe på strygesålen lyser ikke.	Dampgeneratoren er ikke tilsluttet.	Kontroller, at apparatet er tilsluttet strømmen og tryk på afbryderknappen tænd / sluk (der sidder på siden af soklen).
Der løber vand ud af hullerne i strygesålen.	Vandet har kondenseret sig i slangerne, idet du benytter damp for første gang eller ikke har brugt damp i noget tid.	Tryk på dampknappen lidt væk fra strygebrættet, indtil strygejernet sender damp ud. Vent med at aktivere dampfunktionen til kontrollampen på strygejernet er slukket.
	Der stryges med damp, men strygejernet er ikke varmt nok til det.	Mindsk dampmængden, når der stryges ved lav temperatur (knappen på kontrolpanelet).
	Termostaten er i stykker; strygejernet er ikke varmt nok.	Kontakt et autoriseret serviceværksted.
Der kommer spor af vand på strygebrættet.	Vand fra dampen ophober sig i strygebrættets betræk, fordi det ikke er egnet til en dampgenerator.	Undersøg om dit strygebræt er beregnet til en dampgenerator og at dampen kan trænge igennem betræk og strygeflade.
Der kommer hvide aflejringer på strygesålen.	Kedlen har ophobet kalk, fordi den ikke bliver skyllet med jævne mellemrum.	Skyld opsamlere (se afsnittet "afkalkning af generatoren").
Der løber en brunlig væske ud af strygesålen huller, som pletter tøjet.	Der er benyttet kemiske afkalkningsmidler eller tilsætningsstoffer i stryge vandet.	Kom aldrig tilsætningsstoffer i kedlen eller i vandbeholderen (se afsnittet om den type vand, der skal benyttes). Kontakt et autoriseret serviceværksted.
	Der stryges ved for høj temperatur.	Læs de gode råd om indstilling af temperaturen.
	Tøjet er ikke blevet rensset grundigt nok, eller du har strøget et stof, som ikke har været vasket.	Sørg for at vasketøjet skylles godt for at fjerne eventuelle rester af sæbe eller kemiske produkter på nyt tøj.
Der er benyttet stivelse.	Der er benyttet stivelse.	Sørg for altid at komme stivelse på den side af stoffet, som ikke stryges.
	Strygejernet producerer kun lidt eller ingen damp.	Beholderen er tom ("tom" lampen er tændt).
Dampmængden er indstillet på minimum.	Dampmængden er indstillet på minimum.	Dampmængden skal øges (med knappen på kontrolpanelet).
	Vandbeholderen er fyldt op og der er ingen damp.	Vandbeholderen er ikke sat helt ind.
Den røde lampe «Vandbeholderen er tom» lyser.	Beholderen er tom.	Fyld vandbeholderen.
Der kommer damp ud omkring kollektoren.	Kollektoren er ikke skruet godt fast.	Skrue kollektoren godt fast.
	Kollektorens pakning er beskadiget.	Kontakt et autoriseret serviceværksted.
	Apparatet er fejlbehæftet.	Brug ikke generatoren mere og kontakt et autoriseret serviceværksted.
Der kommer damp ud under apparatet.	Apparatet er defekt.	Brug ikke damp generatoren og kontakt et autoriseret serviceværksted.
Strygesålen er ridset eller beskadiget.	Strygejernet har været anbragt på strygesålen på en metalholder.	Stil altid strygejernet på hælen.
	Sålen er blevet rensset med en skuresvamp eller en svamp i metal.	Se afsnittet "Rengøring af sål".

DA

Hvis der opstår andre problemer, kontakt da venligst et autoriseret serviceværksted for at få strygejernet kontrolleret.

Tärkeitä käyttöohjeita

Turvallisuusohjeita

- Mikäli laitetta käytetään ohjeiden vastaisesti, takuu raukeaa ja TEFAL vapautuu kaikesta vastuusta.
- Tämän laitteen turvallisuus vastaa teknisiä määräyksiä ja voimassa olevia normeja (Elektromagneettinen yhteensopivuus, Pienjännite, Ympäristö).
- Tämä laite on tarkoitettu ainoastaan kotitalouskäyttöön. Mikä tahansa epäasianmukainen ja käyttöohjeen vastainen käyttö vapauttaa tuotemerkin vastuusta ja takuu raukeaa.
- Siinä on kaksi turvallisuusjärjestelmää:
 - venttiili, joka estää liikapaineen ja päästää ylimääräisen höyryn ulos laitteen ollessa epäkunnossa,
 - lämpösulake, joka estää ylikuumentumisen.
- Kytke silitysrauta aina:
 - 220 - 240 V verkkovirtaan.
 - Maadoitettuun pistokkeeseen.
- Väärälle jännitteelle kytkeminen voi vaurioittaa laitetta pysyvästi eikä takuu ole tällöin voimassa.
- Ota sähköjohto kokonaan ulos ennen sen kytkemistä maadoitettuun pistorasiaan.
- Jos sähköjohto tai raudan ja alustan välinen johto on vahingoittunut, se täytyy ehdottomasti antaa TEFAL sopimushuollon vaihdettavaksi vaarojen välttämiseksi.
- Älä irrota laitetta pistokkeesta vetämällä johdosta.
 - Katkaise laitteesta virta seuraavissa tapauksissa:
 - ennen höyrystimen huuhtelua.
 - ennen laitteen puhdistamista.
 - aina käytön jälkeen.
- Laitetta tulee käyttää ja pitää vakaalla pinnalla. Kun jätät raudan sen seisontatuelle varmista että alusta on tasainen.
- Tätä laitetta ei ole tarkoitettu sellaisten henkilöiden käyttöön (mukaan lukien lapset), joiden fyysiset, aistilliset tai henkiset kyvyt ovat heikentyneet tai heillä ei ole kokemusta tai tietoja laitteen käyttämiseksi, elleivät he ole toisen henkilön tarkkailussa, joka on vastuussa heidän turvallisuudestaan ja ohjaa laitteen käyttöä tai toinen henkilö on antanut heille aiemmin tietoja laitteen käytöstä.
- Lapsia on pidettävä silmällä, jotta he eivät leiki laitteella.
- Älä koskaan jätä laitetta vartioimatta:
 - kun virta on kytkettyä
 - ennen kuin se on jäähtynyt (noin tunnin).
- Raudan pohjan ja alustan telineen lämpötila voi nousta hyvin korkeaksi ja voi aiheuttaa palovammoja. Tässä tapauksessa älä koske niihin.
- Älä koskaan koske anna raudan pohjan koskea sähköjohtoihin.
- Jos säilytät laitetta kaapissa tai pienessä tilassa, pidä huoli, että rauta on jäähtynyt ennen sen laittamista säilytykseen. Käsittele rautaa varovasti, varsinkin jos silittät pystysuunnassa. Älä koskaan kohdista höyryä ihmisiin tai eläimiin.
- Ennen kuin kierrät auki höyrystimen pohjatulpan (irrotettu pistokkeesta yli 2 tuntia sitten).
- Jos huuhtelet höyrystintä, älä täytä sitä suoraan vesihanalla.
- Jos kadotat höyrystimen pohjatulpan tai se on vioittunut, korvaa se uudella valtuutetussa huoltoliikkeessä.
- Älä upota silitysrautaa veteen tai muuhun nesteeseen. Älä koskaan laita rautaa vesihanalle.
- Laitetta ei saa käyttää, jos se on pudonnut maahan, siinä on silminnähtäviä vaurioita, se vuotaa tai siinä on toimintahäiriöitä. Älä pura laitettasi: anna se TEFAL sopimushuollon tutkittavaksi vaarojen välttämiseksi.

MUISTA SÄILYTTÄÄ KÄYTTÖOHJEET HUOLELLISESTI

Tuotekuvasu

1. Höyrönsäädin
2. Vedenlämpötilan säätökursori
3. Sillytysraudan merkkivalo
4. Ultracord-järjestelmä (mallista riippuen)
5. Raudan teline
6. Virtakytkin
7. Sähköjohdon kelausnäppäin (mallista riippuen)
8. Sähköjohdon säilytystila
9. Virtajohto
10. Turbo-näppäin (mallista riippuen)
11. Raudan kiinnityskaari (mallista riippuen)
12. Vesisäiliö
13. Irrotettavan säiliön kädensija
14. Sillytyskeskuksen höyröystin (alustassa)
15. Alustan ja raudan välinen johto
16. Säilytystila
17. Kalkinpoistovalenttiin suojus
18. Kalkinpoistovalenttiili
19. Painikkeet ja merkkivalot
 - a. Punainen vesisäiliön valo
 - b. Punainen "auto off"
 - c. «Restart» -uudelleenkäynnistys-painike
 - d. Punainen "anti-calc"
 - e. "Reset" -uudelleenkäynnistys-painike
 - f. merkkivalo: "laite on käyttövalmis"
 - g. Alustan höyrönsäädin
 - h. Eco-alue
20. Autoclean-pohja

Raudan lukitusjärjestelmä - Lock – System (mallista riippuen)

- Höyröyruautasi on varustettu raudan kiinnityskaarella raudan kuljettamista ja säilytystä varten – fig.1:
- Lukittu – fig.2.
- Ei lukittu – fig.3.
- Kuljeta höyrösillytysruautaa pitäen kiinni kädensijasta:
- laita rauta alustalle ja lukitse sillytysraudan kiinnityskaari (kuulet naksahduksen sen lukkiutuessa) – fig.2.
- kuljettaessasi rautaa tartu sen kädensijaan – fig.1.

FI

Valmistelu

Millaista vettä voi käyttää ?

• Vesijohtovesi:

Laitteessa voi käyttää vesijohtovettä. Jos vesi on erittäin kalkkipitoista, sekoita keskenään 50 % vesijohtovettä ja 50 % kaupasta saatavaa demineralisoitua vettä.

Joillakin merenranta-alueilla veden suolapitoisuus voi olla korkea. Siinä tapauksessa käytä sillytysraudassa ainoastaan demineralisoitua vettä.

• Vedenpehmentin:

On olemassa erilaisia vedenpehmentimiä. Suurin osa vedenpehmentimien puhdistamasta vedestä sopii käytettäväksi tämän sillytyskeskuksen kanssa. Jotkut vedenpehmentimet, erityisesti ne jotka käyttävät kemikaaleja kuten suolaa veden puhdistukseen voivat aiheuttaa valkoista tai ruskeaa vuotoa. Tämä on mahdollista etenkin suodatinkannujen puhdistaman veden kanssa.

Jos tämä ongelma koskee sinua, suosittelemme että käytät käsittlemätöntä vesijohtovettä tai kaupasta ostettua pullovettä.

Kun olet vaihtanut veden, ongelma ei häviä heti, vaan usean käyttökerran jälkeen. On suositeltavaa kokeilla höyrötoimintoa ensimmäisen kerran veden vaihdon jälkeen kankaalla, jonka voi heittää pois, jotta et liika vaatetaisi.

• Muista:

Älä koskaan käytä sadevettä tai lisäaineita sisältävää vettä (kuten tärkkelys, parfyymi tai kodinkoneiden sisältämää vettä). Lisäaineilla voi olla vaikutusta laitteen höyrö- ja korkean lämpötilan toimintoihin tai ne voivat muodostaa höyröä tai liata tekstiilejä.

Säiliön täyttö

- Aseta sillytysrauta tasaiselle, vaakasuoralle ja lämmönkestävälle alustalle.
- Ota irrotettava vesisäiliö pois kädensijan avulla (sijaitsee generaattorin etuosassa) – fig.4.
- Täytä säiliö vedellä, älä ylitä maksimitasoa – fig.6. ja fig.7.
- Laita säiliö kunnolla takaisin paikoilleen, kunnes kuulet naksahduksen – fig.5.

Ultracord-järjestelmä (mallista riippuen)

• Sillytysruautanne on varustettu teleskooppikaapelilla, se estää johtoa sotkeutumasta pyykkiin. Vältä myös itse sotkeutumasta johtoon.

Ultracord-järjestelmän kanssa silittämissä:

- Ultracord-järjestelmä taittuu automaattisesti taaksepäin.
- Aina kun laitat raudan seisomaan alustalle, Ultracord yhdistyy siihen

ja aukeaa automaattisesti, heti kun alat käyttää rautaa.

Laitteen säilytys:

- Laita kaari alustalle.
- Magneetti pitää kaaren alustalla ja helpottaa laitteen laittamista säilytykseen – fig.8.

Silitysraudan käynnistäminen

Ensimmäisellä käyttökerralla silitysraudasta saattaa lähtee savua tai hajua. Tämä ei kuitenkaan ole vaarallista ja loppuu pian.

- Pura johdot kokonaan ulos säilytystilasta – 25.
 - Poista lukitus – laske suojavannetta alemmas – fig.3 (mallista riippuen).
 - Kytke laite maadoitettuun pistorasiaan.
 - Paina merkkivalolla virtakytkintä. Valo syttyy, höyrystyn alkaa lämmentä: vihreä valo (etupaneelissa) vilkkuu ja höyrystyn kuumenee – fig.14.
- Kahden minuutin kuluttua, kun vihreä valo palaa jatkuvasti, höyry on valmis.



Käyttö

Höyrytys

- Vihreä merkkivalo syttyy. Rauta on lämmin, kun termostaatin merkkivalo on sammunut (katso alla oleva taulukko).
- Silitysraudan valo syttyy. Ole varovainen! Silityskeskus on valmis kun silitysraudan valo sammuu ja vihreä höyryn merkkivalo "höyry valmis" palaa sammumatta.
- Säädä höyryn määrä alustan höyrünsäätimestä.
- Silityksen aikana raudassa oleva merkkivalo syttyy ja sammuu lämmitystarpeiden mukaan. Tällä ei ole vaikutusta raudan käyttöön.
- Saadaksesi höyryä, paina raudan kahvassa olevaa höyry painiketta ja pidä sitä pohjassa – fig.10. Höyryntulo lakkaa, kun vapautat säätimen.
- Noin minuutin kuluttua käynnistämisestä ja säännöllisesti käytön aikana silitysraudan sähköpumppu lisää vettä höyrystimeen. Tästä aiheutuu ääntä, mikä on normaalia.
- Jos käytät tärkkiä, suihkuta tai sirota sitä kankaan nurjalle puolelle ennen silittämistä.

Älä aseta rautaa metalliselle alustalle, sillä se voi vahingoittaa rautaa. Aseta rauta ennenmin alustan telneeseen. Siinä on liukumista estävä alusta ja se kestää korkeita lämpötiloja.

Säädä höyryn lämpö ja virtaama

SÄÄDÄ LÄMPÖTILAA JA HÖYRYN MÄÄRÄ SOPIVAKSI SILITTÄVÄLLE KANKAALLE:		
Kangastyypit	Silitysraudan lämpösäädin	Höyrymäärän säätöpyörän liikutaminen
Tekokuidut, Polyesteri, Asetaattikuidut, Akryylikuidut, Polyamidi	●	
Villa, Silkki, Viskoosi	● ●	
Pellava, Puuvilla	● ● ●	

Jos et ole varma kankaan laadusta, katso etiketti

• Silitysraudan lämpötilan säätäminen:

- Aloita silytys kankaista, jotka silitetään alhaisella lämpötilalla (●) ja silitt viimeiseksi kankaat, jotka kestävät korkean lämpötilan (●●● tai Max).
- Jos silittät sekoitekangasta, valitse silytyslämpötila alimman materiaalin mukaan.
- Kun silittät villavaatetta, paina raudan höyryn säädintä sykäyksittäin. Älä kohdista rautaa vaatteeseen. – fig.10. Vältä näin sen muuttamisen kiiltäväksi.

• Höyryn määrän säätö:

- Jos silittät paksua kangasta, lisää höyryn määrää.
- Jos silittät alhaisella lämmöllä, säädä alustan höyryn säädin ala-asentoon.

Kun käytät rautaa ensimmäistä kertaa tai kun et ole silittänyt höyryllä muutamaa minuuttia, paina höyryn säädintä useita kertoja peräkkäin etäällä vaatteista. Näin kylmä vesi pääsee poistumaan höyrykierosta.



ECO-TILA:

Silityskeskus on varustettu ECO-tilalla, joka kuluttaa vähemmän energiaa* ja takaa samalla tarpeeksi korkean höyrypainteen tehokasta silytystä varten. Kun silitysraudan lämpösäädin on oikein säädetty (katso yllä oleva taulukko), aseta höyrypainteen säädin ECO-asentoon - fig.17. ECO-tilaa voi käyttää kaikenlaisten tekstiilityyppien kanssa. Suosittelemme kuitenkin, että käytät erittäin paksujen tai rypyisten tekstiilien kanssa suurinta höyrypainetta, jotta tekstiilit silivät tehokkaasti.

Kuivasilytys

- Älä paina kahvassa olevaa höyrynappia.

Silitys pystysuunnassa

Vinkkejä : Jos silität jotain muuta kuin pelava- tai puuvillakangasta, pidä rauta muutaman senttimetrin etäisyydellä kankaasta, ettei se pala.

- Säädä vedenlämpötilan säätökursorisilitysraudan lämpötila sekä paneelissa oleva höyrynmäärän säätöpyörä maksimiasentoon.
- Ripusta vaate henkarille ja pingota kangasta kevyesti kädellä. Älä koskaan höyrytä vaatetta, joka ihmisen päällä, sillä höyry on hyvin kuumaa. Ripusta vaate henkarille höyryttämistä varten.
- Pidä rautaa pystysuorassa asennossa, kallistettuna eteenpäin – fig.10. Paina höyryn säädintä (sijaitsee kahvan päällä) silloin tällöin ja silitä ylhäältä alaspäin – fig.9.

Vesisäiliön täyttö

- Kun punainen "vesisäiliö tyhjä" -merkkivalo vilkkuu, höyryä ei enää synny - fig.11.
- 1. Täytä irrotettava vesisäiliö kädensijan avulla (sijaitsee generaattorin etuosassa), täytä se ylittämättä maksimitasoa.
- 2. Laita se kunnolla takaisin paikalleen, kunnes kuulet naksahduksen.
- 3. Kytke silityskeskus pistorasiaan. Paina «RESTART» fig.12 - painiketta seuraavalla käyttökerralla. Kun vihreä valo lakkaa vilkkumasta, höyry on valmista.

TURBO-käyttö (mallista riippuen)

- Anna 2 - 3 painallusta turbo-näppäimelle, jotta saat hetkellisesti lisää höyryä:
 - silityksesi paksumpia kankaita,
 - poistaaksesi hankalia rypyjä,
 - poistaaksesi rypyjä tehokkaasti pystysuorassa.

Käytä turbo-käyttöä varovasti, sillä hyvin tehokas höyry voi aiheuttaa palovammoja.

FI

Autoclean Catalys-pohja®

- Silityskeskuksen rauta on varustettu itsepuhdistuvalla pohjalla, joka toimii katalyysilla.
- Pohjan ainutlaatuinen pinnoite poistaa jatkuvasti kaikki normaalin käytön aiheuttamat epäpuhtaudet.
- On suositeltavaa asettaa rauta aina kantansa tai säilytystelineen päälle, jotta sen itsepuhdistuva pinnoite ei vaurioidu.

Huolto ja puhdistus

Höyrykeskuksen puhdistus

- Älä käytä höyrystimen tai silitysraudan pohjan puhdistukseen puhdistus- tai kalkinpoistoaainetta.
- Älä koskaan laita silitysrautaa tai sen alustaa vesihanan alle.
- Pohjan puhdistus: Silityskeskuksen rauta on varustettu itsepuhdistuvalla pohjalla, joka toimii katalyysilla. Pohjan ainutlaatuinen aktiivinen pinnoite poistaa jatkuvasti kaikki normaalin käytön aiheuttamat epäpuhtaudet. Jos silität tekstiilejä epäsopivalla lämpötilalla, se saattaa jättää pohjaan jälkiä, jotka voi puhdistaa vain käsin. Siinä tapauksessa on suositeltavaa puhdistaa viileä pohja pehmeällä ja kostealla liinalla, jotta pohjan pinnoite ei vaurioidu.
- Puhdista silloin tällöin laitteen muoviset osat pehmeällä, kevyesti kostutetulla rievulla.

Vinkki : Jotta puhdistus olisi helpompaa ja vähemmän rasittavaa laitteen pohjalle, käytä kosteaa sientä viileällä pohjalla.

Puhdista kalkki helposti generaattorista

Älä laita kalkinpoistoaainetta (etikkaa, teollisia kalkinpoistoaainetta) säiliöön: ne voivat vahingoittaa laitetta. Ennen laitteen tyhjentämistä sen on ehdottomasti annettava jäähtyä yli 2 tuntia palovammojen vaaran välttämiseksi.

Generaattorin käyttöön pidentämiseksi ja kalkin kerääntymisen välttämiseksi laite on varustettu kiinteällä kalkinkerääjällä. Tämä kerääjä on sijoitettu altaaseen ja se kerää automaattisesti säiliön sisällä muodostuvan kalkin.

Toimintaperiaate :

- Kalkinpoiston merkkivalo vilkkuu näytössä, jotta huomaat, että on aika huuhdella kerääjää - fig.14

⚠ Huomio, tätä toimenpidettä ei pidä tehdä, ennen kuin generaattori on ollut irrotettuna sähköverkosta ainakin kahden tunnin ajan ja se on täysin jäähtynyt. Tämän toimenpiteen tekemiseksi generaattorin on oltava tiskialtaan luona, sillä säiliöstä voi valua vettä avauksen yhteydessä.

- Irrota kalkinkerääjän suojus, kun generaattori on täysin jäähtynyt - fig.18

- Kierrä kerääjä kokonaan auki ja irrota rasia, se sisältää säiliöön kerääntynyttä kalkkia - fig.19 ja fig.20.
- Kerääjän puhdistamiseksi se tulee vain huuhtoa sen sisällön poistamiseksi - fig.21.
- Laita kerääjä takaisin lokeroonsa ja kierrä se kiinni tiiviynen takaamiseksi - fig.22.
- Laita korkin suojus paikoilleen.

Seuraavalla käyttökerralla on painettava "reset"-näppäintä käyttötaulussa, jotta kalkinpoiston oranssi merkkivalo sammuu - fig.13

“Auto off”-järjestelmä

- Oman turvallisuutesi vuoksi generaattori on varustettu “auto off”-järjestelmällä, joka laittaa generaattorin valmiustilaan 8 minuutin kuluttua, jos sitä ei käytetä 8 minuutin aikana tai se on unohdettu päälle- fig.16.
- Generaattorin uudelleen käynnistämiseksi:
 - Paina “Restart”-painiketta tai höyrypainiketta.
 - Odota, että höyryn valmiuden merkkivalo ei enää vilku, ennen kuin jatkat silitystä.
- Jos et käytä höyrypainiketta 8 minuutin aikana, generaattorin “auto off” –järjestelmä sammuttaa generaattorin.

Silityskeskuksen säilytys

- Laita rauta alustalle.
- Sammuta laite virtakytkimen “O/I” avulla ja irrota laite pistokkeesta
- Lukitse kiinnityskaari kiinni rautaan (kuulet naksahduksen sen lukkiutuessa) – fig.2 (mallista riippuen). Rautasi on nyt turvallisesti kiinni alustassa.
- Säilytä silityskeskuksen johtoa sille tarkoitettussa säilytystilassa. Katso ohjeet kuvasta – fig.26.
- Taita ultracord-järjestelmä alustalle - fig.8.
- Anna höyrygeneraattorin jäähtyä, ennen kuin laitat sen säilytykseen tai pieneen tilaan.
- Voit laittaa silitysraudan säilytyspaikkaan, kuljeta sitä pitäen kiinni kädensijasta.

Huolehtikaamme ympäristöstä !

- ① Laitteesi on varustettu monilla arvokkailta ja kierrätettävillä materiaaleilla.
- ➡ Toimita laitteesi keräyspisteeseen tai sellaiseen puuttuessa vaikka valtuutettuun huoltokeskukseen, jotta laitteen osat varmasti kierrätetään.



Ongelmia silityskeskuksen kanssa?

ONGELMA	MAHDOLLINEN SYY	RATKAISU
Silityskeskuksen merkivalo ei pala. Silityskeskuksen merkivalo ja virrankatkaisijan merkivalo eivät pala.	Laitteeseen ei ole kytketty virtaa.	Tarkista, että virtajohto on kunnolla kytketty pistorasiaan ja paina merkivalollista virrankatkaisijaa (sijaitsee alustan sivulla).
Pohjan rei'istä vuotaa vettä.	Vettä on tiivistynyt putkiin, koska rautaa käytetään ensimmäistä kertaa tai viimeisestä käyttökerrasta on kulunut kauan. Käytät höyryn säädintä, vaikka silitysrauta ei ole tarpeeksi kuuma. Termostaatti ei toimi – rauta ei ole tarpeeksi kuumaa.	Käytä höyryn säädintä vasta kun silityskeskuksen merkivalo on sammunut. Paina höyrypainiketta pois päin silityslaudasta, kunnes raudasta tulee höyryä. Vähennä höyryn määrää, kun silitys alhaisella lämmöllä (Höyrynsäädin säätötaulussa). Ota yhteyttä huoltoon tai asiakaspalveluun.
Vesijuovia ilmestyy tiettyihin kankaisiin.	Silityslauta ei ole oikeanlainen.	Tarkista, että lauta on tarkoitettu silityskeskukselle.
Pohjasta valuu vaaleaa nestettä.	Höyryntiivistys irtoaa kalkkia, koska sitä ei ole huuhdeltu säännöllisesti.	Huuhtele kerääjä (katso § "kalkinpoisto höyrygeneraattorista").
Silityskeskuksen pohjan rei'istä vuotaa ruskeaa nestettä, joka likaa silittettävän vaatteen.	Olet käyttänyt kemiallista kalkinpoistoaainetta tai lisäaineita säiliön vedessä.	Älä lisää mitään aineita irrotettavaan vesisäiliöön eikä höyrytimeen (katso suosituksia käytettävästä vedestä).
Silityskeskuksen pohja on likainen tai ruskea ja likaa silittettävän vaatteen.	Raudan lämpötila on liian korkea. Vaatetta ei ole huuhdeltu riittävän hyvin tai olet silittänyt uutta vaatetta ennen sen pesemistä. Käytät tärkkiä.	Sääda raudan lämpötila ohjeiden mukaisesti. Varmista että pyykki on kunnolla huuhdeltu jottei pesuaineen jäämät tai muut kemikaalit pala kiinni uuteen vaatteeseen. Sirotele tärkki silittettävän vaatteen nurjalle puolelle.
Höyryä tulee vähän tai ei ollenkaan.	Vesisäiliö on tyhjä (vesisäiliön merkivalo syttyy). Höyryn määrä on säädetty minimiin.	Täytä irrotettava vesisäiliö. Varmista, että irrotettava vesisäiliö on kunnolla paikoillaan. Lisää höyryn määrää (rungon painike).
Olet täyttänyt vesisäiliön, mutta höyryä ei muodostu.	Vesisäiliö on huonosti paikoillaan.	Varmista, että irrotettava vesisäiliö on kunnolla paikoillaan.
Punainen « irrotettava vesisäiliö on tyhjä » -merkivalo palaa.	Vesisäiliö on tyhjä.	Täytä irrotettava vesisäiliö.
Höyryntiivistimen pohjatulppa tulee höyryä.	Pohjatulppa on huonosti kiinni. Korkin tiiviste on vahingoittunut.	Kiristä pohjatulppa. Ota yhteys valtuutettuun jälkimyyntipalveluun saadaksesi uuden tiiviste.
Laitteen alta tulee höyryä.	Laitte on viallinen.	Älä käytä rautaa enää ja ota yhteyttä valtuutettuun huoltoon.
Pohja on naarmuuntunut tai pilaantunut.	Silitysrauta on laskettu silityslaudan metallialustalle. Olet puhdistanut pohjan hankaussienellä tai metallisienellä.	Laita rauta aina pystyasentoon. Katso kappaletta « Pohjan puhdistus ».

FI

Muiden ongelmien ilmetessä ota yhteyttä valtuutettuun huoltooliikkeeseen, joka tarkastaa silitysrautasi.

Viktiga råd

Säkerhetsanvisningar

- Läs igenom instruktionerna noga innan du använder ångstationen för första gången: TEFALs garanti gäller inte om inte instruktionerna efterföljs.
 - Apparatens säkerhet uppfyller gällande bestämmelser och standarder (elektromagnetisk kompatibilitet, lågspanningsdirektiv, miljö).
 - Produkten är endast avsedd för hemmabruk. Vid olämplig användning eller användning som inte följer bruksanvisningen, upphör garantin att gälla och tillverkaren fransäger sig allt ansvar. Denna apparat är endast avsedd för privat bruk.
 - Den är utrustad med 2 säkerhetssystem:
 - En övertrycksventil som släpper ut överflödig ånga om driftstörning inträffar.
 - En överhettningssäkring för att undvika en överhettning av apparaten.
 - Ångstationen skall alltid anslutas till:
 - 220-240V.
 - Ett eluttag av "jordad" typ.
- Felanslutning kan orsaka bestående skador på järnet samt får garantin att träda ur kraft.
- Om du använder en förlängningsladd, kontrollera att kontakten är 10A av tvåpolig typ med jordledning.
- Dra ut sladden i sin helhet från sladdvindan innan den kopplas in i jordat eluttag.
 - Om eisladden eller sladden mellan järnet och basenheten skadats måste den ersättas av en serviceverkstad som är godkänd av TEFAL för att undvika fara.
 - Koppla inte ur apparaten genom att dra i sladden.
- Koppla alltid ur apparaten:
- Före sköljning av ångstationstanken.
 - Före rengöring.
 - Efter varje användningstillfälle.
- Placera och använd apparaten på en stadig yta. När strykjärnet ställs på avställningsplattan, var noga med att den står på ett stabilt underlag.
 - Denna apparat är inte avsedd att användas av personer (inklusive barn) som inte klarar av att hantera elektrisk utrustning, eller av personer utan erfarenhet eller kännedom, förutom om de har erhållit, genom en person ansvarig för deras säkerhet, en övervakning eller på förhand fått anvisningar angående apparatens användning.
 - Om barn använder denna apparat måste de övervakas av en vuxen för att säkerställa att barnen inte leker med apparaten.
 - Lämna aldrig ångstationen oövervakad:
 - när kontakten är i;
 - innan den har avsvanat helt (tar ca 1 timme).
- Järnets stryksula och järnets avställningsplatta kan uppnå mycket höga temperaturer och kan orsaka brännskador. Vidrör aldrig sladdarna med järnets stryksula.
- Om du förvarar apparaten i ett skåp eller i ett litet utrymme, se till att den svalnat helt innan förvaring. Hantera alltid järnet varsamt, särskilt vid vertikal strykning. Rikta aldrig ångan mot personer eller djur.
 - Innan ångstationens lock skruvas loss, vänta tills ångstationen har svalnat (efter ca 2 timmars urkoppling).
 - Vid sköljning av ångstationstanken, fyll den aldrig direkt från kranen.
 - Om du råkar tappa bort eller skada ångstationstankens lock, låt en fackman byta ut det. Ta aldrig isär strykjärnet: vänd dig alltid till en godkänd TEFAL serviceverkstad.
 - Apparaten får aldrig doppas i vatten eller annan vätska. Ställ aldrig järnet under en kran med rinnande vatten.
 - Apparaten skall inte användas om den fallit i golvet, om den har synliga skador, om den läcker eller fungerar onormalt. Plocka aldrig isär apparaten själv: lämna in den på en serviceverkstad godkänd av TEFAL, för att undvika fara.

SPARA DEN HÄR BRUKSANVISNINGEN FÖR FRAMTIDA BRUK

Produktbeskrivning

- | | |
|--|-------------------------------|
| 1. Ångknapp | 15. Ångsladd |
| 2. Skjutreglage för strykjärnets temperatur | 16. Ångsladdförvaring |
| 3. Termostatlampa för strykjärnet | 17. Lock kalkuppsamlare |
| 4. Ultracord system (beroende på modell) | 18. Kalkuppsamlare |
| 5. Avställningsplatta | 19. Instrumentpanel |
| 6. Strömbrytare med lampa för att slå av/på | a. "Vattentank tom" lampa |
| 7. Knapp sladdvinda elsladd (beroende på modell) | b. "Auto off" lampa |
| 8. Utrymme för sladdvinda | c. Startknapp "RESTART" |
| 9. Elsladd | d. "Anti-calc" lampa |
| 10. Turbo knapp (beroende på modell) | e. Startknapp "Reset" |
| 11. Spärr för strykjärnet på basenheten (beroende på modell) | f. "Ångan klar" lampa |
| 12. Vattentank | g. Reglage för ånga |
| 13. Handtag för att ta av och sätta i tanken | h. Ekozon |
| 14. Ånggenerator (inuti basenheten) | 20. Självrengörande stryksula |

Spärr för strykjärnet på basenheten - « Lås - System » (beroende på modell)

- Ångstationen är utrustad med en spärr som låser strykjärnet på basenheten för att underlätta transport och förvaring – fig.1:
- Lås – fig.2.
- Lås upp – fig.3.
- För att transportera ångstationen med strykjärnets handtag:
- ställ strykjärnet på avställningsplattan och fäll upp spärren på strykjärnet ända tills den låses (ett «klik» hörs) – fig.2.
- fatta tag i strykjärnets handtag för att transportera ångstationen – fig.1.

SV

Förberedelse

Wilket vatten bör användas ?

• Kranvatten:

Den här ångstationen är utformad för att kunna användas med vanligt kranvatten. Blanda 50 % kranvatten och 50 % avmineraliserat köpt vatten om det är hög kalkhalt i ditt kranvatten.

I vissa områden nära havet kan salthalten i vattnet vara förhöjd. Använd i så fall enbart avmineraliserat vatten.

• Avhårdning:

Det finns flera typer av avhärningsmedel och det avhårdade vattnet kan oftast användas i ångstationen. Det finns dock vissa avhårdare, särskilt med kemiska medel som t.ex. salt, som kan medföra vita eller bruna fläckar, och detta kan synas på en del vattenfilter.

Vid sådana problem rekommenderar vi att du använder obehandlat kranvatten eller vatten på flaska.

När du väl bytt vatten krävs flera stryktillfällen innan problemet är borta. Första gången du använder ångfunktionen är det bra att testa på en bit tyg som du inte är rädd om, därmed undviker du att skada dina kläder.

• Kom ihåg!

Använd inte regnvatten eller vatten med tillsatser (stärkelse, parfym eller vatten från andra hushållsapparater).

Sådana tillsatser kan påverka ångans egenskaper och vid hög temperatur kan avlagringar bildas i ångbehållaren som kan fläcka din tvätt.

Fyll på vattentanken

- Placera ångstationen på en stadig och plan yta som tål värme.
- Ta av tanken med hjälp av handtaget (beläget framtill på ångstationen) – fig.4.
- Fyll tanken med vatten utan att överskrida Maxnivån. – fig.6. och fig.7.
- Sätt i den ordentligt igen på sin plats ända tills ett "klik" hörs – fig.5.

Ultracord system (beroende på modell)

- Strykjärnet är utrustat med ett förlängningssystem för att undvika att sladden släpar på strykplagget och på nytt skrynklar till det. Det undviker också att sladden är vägen under strykningen.

För att stryka med Ultracord systemet:

- Ultracord systemet fälls fram automatiskt bakåt.

- Varje gång du sätter tillbaka järnet på hälen, integreras Ultracord systemet i det och öppnas automatiskt så snart du fattar tag i järnet igen.

För att förvara ångstationen :

- Fäll upp spärren på hälen.
- En magnet håller fast spärren på hälen och underlättar förvaringen av ångstationen. – fig.8.

Start av ångstationen

Vid första

användningstillfället, kan rök- och lukttutveckling förekomma, vilket är normalt och inte skadligt på något sätt. Detta försvinner med tiden.

- Rulla ut både elsladd och ångsladd helt och hållet från sina förvaringsutrymmen – 25.
- Fäll ned säkerhetsspärren (beroende på modell) – fig.3.
- Anslut din ångstation till ett jordat vägguttag.
- Tryck på den upplysta av-/påknappen (sitter på basenhetens sida). Den tänds och ångstationen värms upp: den gröna lampan (sitter på kontrollpanelen) blinkar – fig.15. Det tar ca 2 minuter innan ångfunktionen kommer igång, vilket indikeras av att den gröna lampan slutar blinka.

Användning Ångstrykning

- Ställ in strykjärnets temperatur efter det material som ska strykas (se tabellen nedan).
- Termostatlampan börjar lysa. Var försiktig ! Ångstationen är klar att användas när termostatlampan släcks och då lyser den gröna "ångstationknappen" konstant.
- Justera ångreglaget som sitter på kontrollpanelen.
- Under strykningen tänds och släcks lampan på strykjärnet beroende på värmebehovet, utan att det påverkar strykeresultatet
- Tryck på knappen med ångsymbolen på strykjärnets ovansida för att få ånga – fig.10. Genom att släppa knappen upphör ångflödet.
- Apparaten är utrustad med en pump. Denna pump sprutar in vatten i ångstationen efter ca en minut och därefter med jämna mellanrum under användning. Detta alstrar ett ljud vilket är normalt.
- Om stärkelsesmedel används ska det sprayas på avgsidan av plagget som skall strykas.

Ställ in termostatväljare och ångreglage

REGLERA STRYKJÄRNETS TEMPERATUR OCH ÅNGTRYCK EFTER DET MATERIAL SOM SKALL STRYKAS:

TEXTILER	INSTÄLLNING AV TEMPERATUR	INSTÄLLNING AV ÅNGFLÖDE
Syntetmaterial (polyester, acetat, akryl, polyamid)	●	
Ylle, silke	●●	
Linne, bomull	●●●	

Vid tvetsamhet om vilken typ av material det är, se plaggets skötselråd.

• Termostatinställning:

- Börja med material som kräver låg stryktemperatur (●) och avsluta med att stryka material som tål högre temperaturer (●●● eller Max).
- Om ni stryker material bestående av blandfibrer, anpassa stryktemperaturen efter den ömtåligaste fibersorten.
- Om ni stryker ylleplagg, tryck på järnets ångknapp i flera omgångar utan att ställa järnet på plagget – fig.10. På så vis undviker man att det blir blankslitet.

• Inställning av ångflödet:

- Om ni stryker ett tjockt tyg, öka ångflödet.
- Om ni stryker vid låg temperatur, ställ in vattentankens ångtryck på lågt läge.

Vid första användningstillfället eller om ångan inte används på några minuter: håll järnet borta från stryklus och tryck flera gånger i rad på ångknappen. På så sätt avlägsnas kallvattnet ut ur ångkretsen.



EKOLÅGE:

Ångstationen är försedd med ett ekolåge som gör att det går åt mindre energi men ångmängden är ändå tillräcklig för en effektiv strykning - fig.17. Ställ ångreglaget på ECO när strykjärnets termostat är korrekt inställd (se tabell ovan). Ekolåget kan användas vid alla textiltyper, men för mycket tjocka eller skrynkliga tyger rekommenderas maximalt ångflöde för bästa möjliga resultat.

Strykning utan ånga

- Tryck inte på ångknappen på strykjärnet.

Vertikal strykning

Råd: Vid andra material än linne eller bomull, håll stryksulan en bit från plagget för att inte bränna materialet.

- Ställ in strykjärnets termostat och ångreglaget (sitter på kontrollpanelen) på maxläge.
- Häng upp plagget på en galge och sträck tyget något med ena handen.
- Ångan som utlöses är mycket het. Vertikalånga därför aldrig kläder som bärs av en person, utan klädesplagget ska hänga på en klädhängare.
- Håll järnet lodrätt och framåt lutat, tryck på ångknappen (på strykjärnets ovsida) – fig.10 i omgångar medan du rör järnet uppifrån och ned – fig.9.

Påfyllning av vattentanken

1. När den röda lampan "vattentank tom" blinkar är det slut på ånga. - fig.11.
1. Ta av tanken med hjälp av handtaget (beläget framtill på ångstationen) och fyll den utan att överskrida Maxnivån.
2. Sätt in den ordentligt igen på sin plats ända tills ett "klick" hörs.
3. Koppla in ångstationen igen och tryck in knappen "RESTART" för att återuppta strykningen – fig.12. När den gröna lampan slutar blinka är ångan klar.

TURBO funktion (beroende på modell)

- Tryck 2 eller 3 ggr på turbo knappen för att punktvis få mer ånga:
 - för att stryka tjocka tyger,
 - för att få bort motsträviga veck,
 - för en kraftfull vertikal strykning.
- Var försiktig när du använder turbo funktionen då den exceptionellt kraftiga ångan kan orsaka brännskador.

SV

Självrengörande stryksula med hjälp av katalys®

- Strykjärnet som hör till ångstationen är försett med en stryksula som är självrengörande med hjälp av katalys.
- Den exklusiva beläggningen tar löpande bort alla de orenheter som uppstår vid normal användning.
- Ställ alltid strykjärnet på högkant eller på strykjärnsstället på strykbådan för att skydda den självrengörande beläggningen.

Skötsel och rengöring

Rengöring av ångstationen

- Använd inga rengöringsmedel eller avkalkningsmedel vid rengöring av stryksulan eller ångstationen.
- Stoppa aldrig järnet eller basenheten under rinnande vatten.
- Rengör stryksulan:

Strykjärnet som hör till ångstationen är utrustat med en självrengörande stryksula som fungerar med hjälp av katalys. Den exklusiva beläggningen tar löpande bort alla de orenheter som uppstår i vardagen vid normal användning. Strykning med felaktig temperatur kan ändå medföra spår som kräver manuell rengöring. Vi rekommenderar att du då rengör strykjärnet med en mjuk och fuktad trasa på den ljumma stryksulan för att undvika att skada beläggningen.

- Rengör då och då apparatens plastdelar med en mjuk, lätt fuktad trasa.

Avkalka enkelt ångstationen

Använd aldrig avkalkningsmedel (vinäger, kemiska avkalkningsmedel...) för att skölja vattentanken: skador kan uppstå i den. Innan sköljning av ångstationen, är det nödvändigt att låta den svalna i mer än 2 timmar, för att undvika all risk för brännskador.

För att förlänga ångstationens livslängd och undvika kalkavlagringar är den utrustad med en integrerad kalkuppsamlare. Uppsamlaren, placerad i behållaren, lagrar automatiskt kalkavlagringar som bildas inuti.

Funktionsprincip:

- En orange kontrollampa "anti-calc" blinkar på kontrollpanelen och indikerar att uppsamlaren ska sköljas - fig.14



Observera att det ska göras när ångstationen varit urkopplad i mer än två timmar och är helt kall. Gör avkalkningen av ångstationen i närheten av en diskbänk då vatten kan rinna ut från behållaren när den öppnas.

- När ångstationen är helt kall, ta av locket till kalkuppsamlaren - fig.18
- Skruva av uppsamlaren helt och ta ut den ur behållaren, den innehåller alla kalkavlagringar som samlats - fig.19 och fig.20.

- För en noggrann rengöring av uppsamlaren räcker det med att skölja den under rinnande vatten för att avlägsna alla kalkavlagringar den innehåller - fig.21.
- Sätt tillbaka uppsamlaren på sin plats och skruva i den helt för att garantera tätningen - fig.22.
- Sätt tillbaka locket på sin plats.

Vid nästa användning, tryck på knappen "reset" på kontrollpanelen för att släcka den orange kontrollampen "anti-calc" - fig.13

"Auto off" system

- För din säkerhet är ångstationen utrustad med ett "auto off" system, som innebär att ångstationen övergår till stand-by läge efter 8 minuter utan användning eller i händelse av glömska.
- En röd kontrollampa blinkar på kontrollpanelen som indikerar att apparaten är i stand-by läge - fig.16.
- För att återigen aktivera ångstationen :
- Tryck på knappen "Restart" eller på ångknappen.
- Vänta tills kontrollampen "ångklar" inte längre blinkar innan du återupptar strykningen.
- Om du inte använder ångknappen under en period på minst 8 minuter, stänger "auto off" systemet av ångstationen för din säkerhet.

Förvaring av ångstationen

- Ställ strykjärnet på basenhetens avställningsplatta.
- Slå av strömbrytaren på / av O/I och dra ur sladden ur vägguttaget.
- Fäll upp spärren på strykjärnet ända tills den låses (ett « klick » hörs) – fig.2. Strykjärnet är nu säkert spärrat på basenheten.
- Förvaring av ångsladden: ta sladden och vik den dubbelt så att den bildar en ögla. Stoppa in ögla i förvaringsutrymmet och putta försiktigt in den tills du ser sladden på andra sidan – fig.26.
- Fäll upp ultracord systemet på hälen - fig.8.
- Linda upp elsladden.
- Nu kan du ställa undan ångstationen för förvaring genom att transportera den med järnets handtag.

Bidra till att skydda miljön !

- ① Apparaten innehåller en mängd material som kan återanvändas eller återvinnas.
- ➡ Lämna in den på en återvinningsstation eller i annat fall till en godkänd serviceverkstad för en miljöriktig hantering.



Problem med din ångstation?

PROBLEM	TÄNKBARA ORSAKER	ÅTGÄRDER
Ångstationen startar inte. Termostatlampan och på/av knappen lyser inte.	Ångstationen är inte påsatt.	Kontrollera att din ångstation är korrekt ansluten och tryck på strömbrytaren på/av (som sitter på basenhetens sida).
	"Auto off" systemet har aktiverats.	Tryck på knappen "restart".
Vattnet rinner ut ur stryksulans hål.	Det finns kondensvatten i ledningarna för det är första gången du använder ånga eller så har du inte använt ånga på en längre tid.	Tryck på ångknappen tills jämet avger ånga (riktat bort från strykbordet).
	Du trycker på knappen för ånga när strykjämet inte ännu är tillräckligt varmt.	Vänta tills strykjärnets kontrollampa har släckts innan du trycker på knappen för ånga. Minska ångflödet när du stryker vid låg temperatur (ångmängden regleras på kontrollpanelen).
Vattenränder syns på tvätten.	Din strykbräda är genomdränkt av vatten eftersom den inte är anpassad för kraften från en ångstation.	Se till att använda ett lämpligt strykbord.
Det blir vita avlagringar på stryksulan.	Ångstationen avger kalkavlagringar för att den inte sköljs med jämna mellanrum.	Skölj uppsamlaren (se § "avkalka ångstationen").
Brunfärgat vatten rinner ut ur stryksulans hål och lämnar fläckar på plagget.	Du använder kemiska avkalkningsmedel eller tillsatser i strykvattnet.	Tillsätt aldrig dessa produkter i den löstagbara vattentanken eller i ångstationen (se rekommendationer under vatten som skall användas). Kontakta en auktoriserad service-verkstad.
	Vald temperatur är för hög.	Var god se våra råd angående temperaturinställning.
	Dina plagg har inte sköljts tillräckligt eller du har strykt ett nytt plagg innan du tvättade det.	Se till att plaggen är tillräckligt sköljda för att avlägsna eventuella tvättmedelsrester eller kemiska produkter från nya plagg.
Stryksulan är smutsig eller brunfärgad och riskerar att lämna fläckar på plagget.	Du har använt stärkelse.	Spreja alltid stärkelse på motsatt sida till den som skall strykas.
Järnet avger lite ånga eller ingen ånga alls.	Vattentanken är tom (indikeringslampan för tom tank lyser).	Fyll den löstagbara vattentanken. Kontrollera att den löstagbara vattentanken är ordentligt på plats.
	Ångreglaget är ställt på minimum.	Öka ångflödet (reglage på panelen).
	Stryksulans temperatur är satt på maximum.	Ångstationen fungerar men stryksulan är väldigt varm och torr. Som en konsekvens blir ångan knappt synbar.
Den röda lampan "tom vattentank" lyser.	Vattentanken är tom.	Fyll vattentanken.
Ånga sipprar ut från tankens lock.	Locket är ej påskruvat ordentligt.	Dra åt locket.
	Lockets packning är skadad.	Kontakta en godkänd serviceverkstad för att beställa en ny packning.
Vatten eller ånga kommer ut under apparaten.	Apparaten är defekt.	Sluta att använda apparaten och kontakta en auktoriserad service-verkstad.
Stryksulan är repig eller skadad.	Järnet har förvarats stående på stryksulan på ett metalställ.	Ställ järnet upp lodrätt.
	Du har rengjort stryksulan med en skur- eller metallsvamp.	Se rubriken "Rengöring av stryksulan".

För alla andra problem, kontakta en godkänd serviceverkstad som kan kontrollera strykjärnet.

Viktige anbefalinger

Sikkerhetsregler

- Les bruksanvisningen nøye før du tar apparatet i bruk første gang. All bruk som ikke er i overensstemmelse med disse anvisningene vil frita Tefal fra all garantiansvar.
- For den sikkerhet er dette apparatet er i overensstemmelse med tekniske regler og gjeldende standarder (elektromagnetisk kompatibilitet, lavspenning, miljø).
- Dampgeneratoren er et elektrisk apparat som kun er ment for bruk i private husholdninger.
- Apparatet er utstyrt med 2 sikkerhetssystemer:
 - En ventil for unngå overtrykk som slipper ut dampen i tilfelle funksjonsfeil.
 - En termosikring for å unngå overoppheting.
- Koble alltid dampgeneratoren:
 - til en installasjon som har samme spenning som apparatet, dvs. mellom 220 og 240V.
 - til en jordet stikkontakt.
 Enhver feilaktig tilkopling kan forårsake ureparerbare skader og oppheve garantien.
- Dersom du bruker en skjøteledning, forsikre deg om at kontakten er topolet (10A) med jordleder.
- Rull den elektriske ledningen helt ut før du setter støpselet i en jordet stikkontakt.
- Hvis den elektriske ledningen eller ledningen mellom strykejernet og boksen er skadet, må disse kun skiftes ut av et TEFAL-godkjent servicesenter for å unngå farlige situasjoner.
- Koble fra apparatet ved å trekke i støpselet (og ikke i ledningen).
Trekk alltid støpselet ut av stikkontakten:
 - Før du skyller trykktanken.
 - Før du rengjør apparatet.
 - Etter hver bruk.
- Apparatet må plasseres og brukes på et stødig og varmebestandig underlag. Når strykejernet settes på avlastningsplaten, så sørg for at overflaten det settes på er stabil.
- Dette apparatet er ikke beregnet på å brukes av personer (iberegnet barn) med reduserte fysiske eller mentale evner eller svekkede sanseevner, eller personer uten erfaring eller kunnskap, unntatt dersom de på forhånd har fått opplæring i bruk av apparatet eller overvåkes av en som er ansvarlig for deres sikkerhet.
- Pass på at barn ikke leker med apparatet.
- Forlat aldri apparatet når:
 - det er strømtilkoblet,
 - før det er avkjølt (ca. 1 time etter at det er avslått).
- Strykesålen og avlastningsplaten på dampgeneratoren kan bli veldig varme, og kan forårsake brannskader: derfor må de ikke berøres.
Berør aldri de elektriske ledningene med strykesålen.
- Apparatet avgir damp som kan forårsake brannskader. Utvis stor forsiktighet når du bruker strykejernet, spesielt når du bruker det til vertikal tøyglutting. Rett aldri dampen mot personer eller dyr.
- Før du skrur løs kalkoppsamleren, bør du alltid vente til generatoren er kald og har vært frakoblet strøm i over 2 timer.
- Hvis du mister eller ødelegger oppsamleren, må du få den erstattet på et godkjent servicesenter.
- Dampgeneratoren må aldri senkes ned i vann eller andre væsker. Hold den heller aldri under springen.
- Apparatet må ikke brukes dersom det har falt i gulvet, det har synlige tegn på skader, det lekker eller ikke fungerer normalt. Demonter aldri apparatet på egen hånd: la det bli undersøkt av et TEFAL-godkjent servicesenter for å unngå farlige situasjoner.

VENNLIGST TA VARE PÅ DENNE BRUKSANVISNINGEN

Beskrivelse

- | | |
|---|---|
| 1. Dampkontrollknapp | 14. Dampgeneratorens trykktank (i sokkelen) |
| 2. Temperaturinnstilling | 15. Dampledning |
| 3. Kontrollrampe | 16. Oppbevaringsplass for dampledningen |
| 4. Ultracord system (avhengig av modell) | 17. Skjuler for kalkoppsamler |
| 5. Avlastningsplate for strykejernet | 18. Kalkoppsamler |
| 6. Av/på knapp med lys | 19. Kontrollpanel |
| 7. Knapp for innrulling av strømledning (avhengig av modell) | a. Lys for "tom vanntank" |
| 8. Oppbevaringsplass for strømledning | b. "Auto-off"-lys |
| 9. Strømledning og støpsel | c. Restart knapp |
| 10. Turboknapp (avhengig av modell) | d. "Anti-kalk" lys |
| 11. Bøyle for fastlåsing av jernet (avhengig av modell) | e. "Reset" knapp |
| 12. Avtakbar vanntank | f. Lys for "damp klar" |
| 13. Håndtak for å ta av og sette inn den avtakbare vanntanken | g. Kontrollhjul for damp |
| | h. Eco-soner |
| | 20. Autoclean-såle |

System for låsing av strykejernet på sokkelen «Lock – System»(avhengig av modell)

- Din dampgenerator er utstyrt med en bøyle til fastlåsing av jernet på boksen for å lette transport og oppbevaring – fig.1.
- Lås – fig.2.
- Lås opp – fig.3.
- For å bære dampgeneratoren ved å holde i strykejernets håndtak:
- plasser strykejernet på avlastningsplaten, og vipp bøylene opp på strykejernet helt til låsen smekker på plass (det høres et "klikk") – fig.2.
- ta tak i strykejernets håndtak for å bære generatoren med deg – fig.1.

NO

Forberedelse

Hva slags vann kan man bruke?

• Springvann:

Apparatet er laget for å fungere med springvann. Dersom vannet er veldig kalkholdig, bør du blande 50 % springvann med 50 % demineralisert vann som du kjøper.

I visse soner, som i nærheten av havet, kan det hende at det er mye salt i springvannet. Man bør da utelukkende bruke demineralisert vann.

• Vannymyknere:

Det finnes flere forskjellige typer vannmyknere, og vannet fra de fleste av disse kan brukes i dampgeneratoren. Men visse vannmyknere, og da spesielt de som bruker kjemiske produkter som salt, kan forårsake at det renner ut hvitt eller brunt vann. Det er for eksempel tilfellet med filtrerende karaffer.

Dersom du får denne typen problemer, anbefaler vi at du bruker kun ubehandlet springvann eller flaskevann.

Etter at vannet har blitt skiftet ut, kan det allikevel hende at problemet vedvarer over flere gangers bruk. For å unngå å skade tøyet, anbefales det å prøve dampfunksjonen første gang på et brukt tøyestykke som kan kastes etterpå.

• Husk:

Bruk aldri regnvann eller vann med tilsetningsmidler (som stivelse, parfyme eller vann fra husholdningsapparater).

Slike tilsetningsmidler kan gå ut over dampeffekten ved høye temperaturer, danne et belegg i fordampingskammeret som igjen kan føre til flekker på tøyet.

Fyll tanken med vann

- Plasser dampgeneratoren på et stadig, horisontalt underlag som tåler varme.
- Ta tak i håndtaket til den avtakbare vanntanken og dra den ut – fig.4.
- Fyll opp beholderen uten å overskride maksimumsnivået – fig.6 og 7.
- Sett den riktig på plass igjen (det høres et «klikk») – fig.5.

Ultracord-system (avhengig av modell)

- Strykejernet ditt er utstyrt med et ledningsystem som forhindrer ledningen i å bli trukket over stryketøyet og krølle det igjen når du stryker. Systemet sørger også for at ledningen ikke ligger i veien for deg.

Stryking med Ultracord-systemet:

- Ultracord-systemet fører ledningen tilbake automatisk.
- Hver gang du setter strykejernet tilbake på basen sin, går Ultracord-systemet inn i strykejernet sokkel, og åpner seg igjen automatisk når du bruker strykejernet.

Oppbevare generatoren:

- Klapp sammen kontakten i sokkelen igjen.
- En magnet holder kontakten til strykejernet sokkel, og gjør det lett å oppbevare generatoren. (Fig.5)

Unngå å plassere strykejernet på en strykejernsholder i metall, da det vil kunne skade jernet.

Plasser det heller på basens avlastningsplate da denne er utstyrt med anti-glideslør og er laget for å tåle høy temperatur.

Igangsetting av dampgeneratoren

- Trekk ut strømledningen og dampledningen fullstendig fra lagringsplassene - 25.
 - Ta ned bøylen som holder strykejernet på sokkelen – fig.3.
 - Koble dampgeneratoren til et jordet støpsel.
 - Trykk på den opplyste av/på knappen. Et grønt lys på kontrollpanelet blinker, og trykktanken varmes opp – fig.15.
- Når den grønne lampen lyser vedvarende (etter cirka 2 min.), er dampen klar.

Anvendelse



Dampstryking

- Still inn temperaturkontrollen ut ifra stoffet som skal strykes (se tabellen under).
- Termostatlampen tennes. Viktig! Dampgeneratoren er klar til bruk når termostatlampen slukker, og når den grønne "damp klar / steam ready" -lampen lyser vedvarende.
- Tilpass dampmengden på kontrollpanelet.
- Mens du stryker vil lampen på jernet lyse og slukke alt etter oppvarmingsbehovet. Dette har ikke noe å si for bruken av apparatet.
- For å få damp, trykk på dampknappen som sitter under strykejernet håndtak – fig.10. Dampen stopper når knappen slippes.
- Etter ca. ett minutt og regelmessig under bruk, vil den elektriske pumpen som apparatet er utstyrt med, pumpe vann inn i oppvarmingstanken. Dette vil fremkalle en lyd, og er helt normalt.
- Hvis du bruker stivelse, skal dette sprøytes på motsatt side av den du stryker på.

Før du foretar vedlikehold av apparatet, forsikre deg om at støpselet er tatt ut av stikkontakten og at strykesålen er kald.

Still inn temperaturen

Sjekk strykelappen på plagget hvis du er usikker på hvilken type stoff det er laget av.

STILL INN TEMPERATURKONTROLLEN OG DAMPINNSTILLINGEN ETTER HVILKEN TYPE STOFF SOM SKAL STRYKES:		
TYPE STOFF	INNSTILLING AV TEMPERATUR	INNSTILLING AV DAMPMENGE
Syntetic, Acetate,Acrylic, Polyamide, Polyester (Syntetiske stoffer)	●	
Wool (Ull), Silk,Viscose (Silke, Viskose)	●●	
Linen (Lin), Cotton (Bomull)	●●●	

• Strykejernet temperaturinnstilling:

- Begynn først med de tekstilene som skal strykes på lave temperaturer (●) og avslutt med de som tåler høyere temperaturer (●●● eller Max).
- Dersom du stryker blandingstoffer, still stryketemperaturen inn etter det fiberet som krever den laveste temperaturen.
- Dersom du stryker ullplagg, trykk støtvis på dampknappen på strykejernet uten å sette jernet ned på plagget. Slik unngår du at tøyet blir blankt.

• Innstilling av dampmengde:

- Dersom du stryker tykke stoffer, øk dampmengden.
- Dersom du stryker ved lav temperatur, still dampknappen på boksen i nedre posisjon.

Ved første gangs bruk eller dersom du ikke har brukt dampen på noen minutter: Fjern strykejernet fra tøyet, og trykk flere ganger på dampknappen. Dette vil fjerne kaldt vann fra dampretsen.



ECO-MODUS:

Dampgeneratoren er utstyrt med en ECO-funksjon som bruker mindre energi samtidig som den gir tilstrekkelig damp for en effektiv stryking. Når termostaten er riktig innstilt (jf. tabell over), stiller du ganske enkelt dampmengden inn på ECO-segmentet - fig.17. ECO-funksjonen kan brukes på alle typer stoff, men på meget tykt eller meget krøllet stoff, anbefaler vi maksimal dampmengde for et optimalt resultat.

Tørstryking

- Ikke trykk på dampknappen på toppen av strykejernet håndtak.

Vertikal dampstryking

Råd: For andre stoffer enn lin og bomull, hold strykejernet på noen centimeters avstand for ikke å brenne stoffet.

- Still strykejernet temperaturkontroll og knappen for dampmengde som sitter på panelet på maks. posisjon.
- Heng plagget opp på en henger, og strekk det lett med en hånd. Ettersom dampen er meget varm, må du aldri prøve å fjerne bretter fra et plagg noen har på seg. Heng alltid klesplagget på en kleshenger først.
- Hold strykejernet skrått forover i vertikal stilling. Trykk støtvis på dampknappen (under strykejernet håndtak), og beveg strykejernet nedover plagget – fig.9.

Fylle vanntanken når den er tom

- Når den røde lampen for "tom tank" blinker, betyr det at det ikke lenger finnes damp i apparatet. - fig.11.
 - 1. Trekk ut den avtakbare vanntanken ved hjelp av håndtaket (i front av dampgeneratoren) og fyll den, se til at du ikke fyller over maksimumsnivå.
 - 2. Sett vanntanken tilbake, du vil høre et klikk når den er ordentlig på plass.
 - 3. Trykk på "restart" knappen på kontrollpanelet – fig.12, for å fortsette strykingen.
- Når det grønne lyset stopper å blinke, er dampen klar.

TURBO-FUNKSJON (på enkelte modeller)

Trykk støtvis to eller tre ganger på turbo-knappen for å få et kraftigere dampskud:

- for å stryke tykkere stoffer
- for å fjerne vanskelige bretter
- for kraftig vertikal dampstryking.

NO

Autoclean Catalys-såle®

- Dampgeneratoren er utstyrt med en selvrensende såle som fungerer med katalyse.
- Sålens belegg eliminerer kontinuerlig alle urenheter som oppstår ved normal bruk.
- Det anbefales alltid å plassere dampgeneratoren på hælen eller på stativet for å bevare den selvrensende sålen.

Vedlikehold og rengjøring

Rengjøring av dampgeneratoren

- Det må ikke brukes noen rengjørings- eller avkalkingsmidler til å rengjøre strykesålen eller trykktanken.
- Hold aldri strykejernet eller generatoren under springen.
- Tøm og skyll den avtakbare vanntanken.
- Rengjøring av sålen: Dampgeneratoren er utstyrt med en selvrensende såle som fungerer med katalyse. Sålens belegg eliminerer kontinuerlig alle urenheter som oppstår ved normal bruk. Dersom du stryker med en temperatur som ikke er tilpasset, kan dette allikevel fremkalle flekker som krever en manuell rengjøring av sålen. Det anbefales da å bruke en myk, lett fuktet klut for ikke å skade sålebelegget.
- Rengjør fra tid til annen apparatets plastdeler med en myk og fuktig klut.

Advarsel: Bruk turbo-funksjonen forsiktig, da den kraftige dampen kan forårsake forbrenninger.

Slik avkalker du generatoren

Bruk ikke avkalkingsmidler (eddik, industrielle avkalkingsmidler ...) for å skylle kalkoppsamleren. Det kan skade den. For du rengjør generatoren, er det viktig at du lar den avkjøles i 2 timer slik at du unngår enhver forbrenningsfare.

For å forlenge generatorens levetid og unngå kalkbelegg, er generatoren utstyrt med en integrert kalkoppsamler. Denne oppsamleren er i tanken og samler automatisk opp kalken som legger seg på innsiden.

Driftsprinsipp:

- en oransje "antikalk"-lampe blinker på kontrollpanelet for å vise at oppsamleren må renses - fig.14.

⚠ Generatoren skal frakobles og ikke renses før det har gått to timer fra siste bruk og den er fullstendig kald. Når du renses generatoren, må den stå ved siden av en oppvaskkum fordi det kan renne vann fra tanken når den åpnes.

- Ta av dekelet når generatoren har avkjølt seg fullstendig - fig.18.
- Skru oppsamleren helt løs og ta den ut av hylsteret, den inneholder all kalken fra tanken – fig.19 og 20.

- For å rense oppsamleren ordentlig må du bare skylle den under rennende vann for å fjerne kalken – fig.21.
- Sett oppsamleren tilbake på plass, og skru den godt fast slik at den blir tett – fig.22.
- Sett dekselet tilbake på plass.

Neste gang du bruker strykejernet, trykk på "reset" knappen på kontrollpanelet for å slå av det oransje "anti-kalk" lyset - fig.13

"Auto off" System

- For din sikkerhet er dampgeneratoren utstyrt med et "auto-off" system som setter apparatet i standby-modus hvis det ikke blir brukt på åtte minutter, eller om du glemmer å skru det av.
- Et rødt lys blinker på kontrollpanelet når apparatet er i standby-modus – fig.16.
- For å starte dampgeneratoren igjen:
 - Trykk på knappen "Restart" eller på dampknappen
 - Vent til lyset på "damp klar" knappen slutter å blinke før du starter å stryke igjen.
- Hvis du ikke trykker på damputløseren i løpet av åtte minutter vil "auto-off" systemet for din sikkerhet stenge av dampgeneratoren.

Oppbevaring av dampgeneratoren

- Sett strykejernet på avlastningsplaten.
- Slå av av/på-knappen og ta støpselet ut av stikkkontakten.
- Vipp bøylene opp på strykejernet helt til låsen smekker på plass (det høres et "klikk") – fig.2. Nå vil strykejernet være blokkert på en sikker måte.
- Lagre dampledningen i dens oppbevaringsrom. Ta tak i ledningen, legg den dobbelt som en løkke. Plasser tuppen av løkken i inngangen til oppbevaringsrommet, og skyv forsiktig helt til dampledningen blir synlig i den andre enden – fig.26.
- Fold Ultracord-systemet tilbake på hælen – fig.8.
- La strykejernet (og avlastningsplaten) avkjøles i minst 1 time.
- Nå kan du rydde bort dampgeneratoren, bær den ved å holde i strykejernets håndtak.

Miljøvern er viktig!

📄 Dette produktet inneholder verdifulle materialer som kan gjenvinnes eller gjenbrukes.

➡ Lever det inn på en egnet oppsamlingsplass eller til en forhandler av denne type produkter.



Problemer med dampgeneratoren ?

PROBLEMER	MULIGE ÅRSAKER	LØSNINGER
Dampgeneratoren lyser ikke. Lyset på strykejernet og av/på-knappen lyser ikke.	Apparatet er ikke på.	Sjekk at apparatet er ordentlig strømtilkoblet, og trykk på den lysende av/på-knappen.
	Auto off systemet er aktivert.	Trykk på restart-knappen.
Vannet renner ut gjennom hullene i strykesålen.	Vann har kondensert i slangen fordi du bruker dampfunksjonen for første gang, eller du har ikke brukt den på en stund.	Rett strykejernet bort fra strykebordet, og trykk på dampknappen helt til jernet avgir damp.
	Strykejernet er ikke varmt nok.	Skru ned dampmengden når du stryker på lave temperaturer (dampkontroll på kontrollpanelet). Vent til termostatlampen slukker før du aktiverer dampknappen. Ta kontakt med et godkjent servicesenter.
Våte flekker kommer til syne på stryketøyet.	Strykebrettet har tatt opp mye vann fordi det ikke er tilpasset dampstyrken til en dampgenerator.	Se til at strykebrettet er egnet (med trekk som forhindrer dannelse av kondens).
Det renner hvitt vann ut av hullene i sålen.	Trykketanken har fått kalkavleiringer fordi den ikke er regelmessig skylt.	kalkoppsamlern (se "silv alkalkler du generatoren").
Brunt vann renner ut gjennom hullene i strykesålen og gir flekker på tøyet.	Du bruker kjemiske avkalkingsmidler eller tilsetningsmidler i strykevannet.	Tilsett aldri denne typen produkter i den avtakbare vanntanken eller i trykkanken (se avsnitt: Hva slags vann kan man bruke).
	Tøyfiber har satt seg fast i hullene i strykesålen, og brenner.	Rengjør strykesålen med en myk svamp.
	Tøyet er ikke ordentlig rent, eller du stryker det før det er vasket.	Påse at tøyet er ordentlig rent så det ikke er rester av såpe eller kjemikalier på det, vask nytt tøy før det strykes.
Strykesålen er skitten eller brun og kan gi flekker på tøyet.	Du stryker med altfor høy temperatur.	Se rådene for temperaturinnstillingen.
	Du bruker stivelse.	Spray alltid stivelsen på vrangen av strykesiden.
Liten eller ingen dampkapasitet.	Vanntanken er tom (lampen for tom tank lyser).	Fyll den avtakbare vanntanken. Forsikre deg om at vanntanken er satt ordentlig på plass.
	Dampmengden er stilt på minimum.	Øk dampmengden (knappen på kontrollpanelet).
	Temperaturen på strykesålen er satt på maks.	Generatoren virker, men dampen er veldig varm og tørr. Dette fører til at den er mindre synlig.
Du har fylt vanntanken, og det er ingen dampkapasitet.	Vanntanken er ikke satt ordentlig på plass.	Forsikre deg om at vanntanken er satt ordentlig på plass.
Den røde lampen for "tom vanntank" lyser.	Vanntanken er tom.	Fyll den avtakbare vanntanken.
Damp kommer ut rundt kalkoppsamlern.	Oppsamlern er dårlig fastskrudd. Pakningen til oppsamlern er skadet.	Skru fast oppsamlern. Kontakt et godkjent servicesenter.
Damp kommer ut fra undersiden av apparatet.	Apparatet er defekt.	Bruk ikke generatoren, og kontakt et godkjent servicesenter.
Strykesålen er rippet eller skadet.	Strykejernet er blitt lagt med strykesålen ned på strykebrettets metalldele.	Plasser alltid strykejernet på høykant.
	Du har rengjort sålen med en skuresvamp eller en metallsvamp.	Les kapitlet "Rengjør sålen".

NO

Dersom det skulle oppstå andre problemer, ta kontakt med et godkjent servicesenter.

Важни указания

Инструкции за безопасност

- Преди да пуснете уреда за първи път, прочетете внимателно ръководството за употреба: фирмата не носи никаква отговорност при употреба не по предназначение.
 - За вашата безопасност този уред съответства на стандартите и на действащата нормативна уредба (Нисковолтова директива, Директива за електромагнитна съвместимост, Директива за опазване на околната среда и т.н.).
 - Вашият генератор представлява електрически уред: трябва да бъде използван по нормален начин. Той е предназначен само за домашна употреба.
 - Снабден е с 2 системи за безопасност:
 - клапан, предотвратяващ свързването, който в случай на неизправност изпуска излишното количество пара,
 - термично съпротивление, предотвратяващо прегряване.
 - Включвайте вашия генератор винаги:
 - в електрическа инсталация, чието напрежение е между 220 и 240 V.
 - в заземен електрически контакт.
 - Неправилното захранване може да причини необратими повреди, които правят гаранцията невалидна.
 - Ако използвате удължител, се уверете, че щепселът е от биполярен тип 10A със заземен кабел.
 - Развийте напълно електрическия кабел, преди да го включите в заземен електрически контакт.
 - Ако захранващият кабел или кабела за пара е повреден, за да избегнете всякакви рискове, той задължително трябва да бъде сменен от одобрен сервиз.
 - Не дърпайте захранващия кабел, за да го изключите от мрежата.
 - Винаги изключвайте вашия уред:
 - преди да пълните резервоара или да плакнете нагревателя,
 - преди почистване,
 - след всяка употреба.
 - Уредът трябва да се използва и да се поставя върху стабилна повърхност. Когато поставяте ютията върху поставката ѝ, се уверете, че повърхността, върху която я поставяте, е стабилна.
 - Уредът не е предвиден да бъде използван от лица (включително от деца), чиито физически, сетивни или умствени способности са ограничени, или лица без опит и знания освен ако отговорно за тяхната безопасност лице наблюдава и дава предварителни указания относно използването на уреда. Наглеждайте децата, за да се уверите, че не играят с уреда.
 - Никога не оставяйте уреда без надзор:
 - когато е включен в електрическото захранване,
 - ако не е оставен да изстине около 1 час.
 - Гладещата повърхност и плочата на поставката за ютия на корпуса могат да се нагряят до много високи температури и могат да причинят изгаряния: не ги докосвайте.
- Никога не допирайте електрическите кабели до гладещата повърхност на ютията.
- Вашият уред изпуска пара, която може да причини изгаряния. Бъдете внимателни, когато работите с ютията и особено когато гладите във вертикално положение. Никога не насочвайте парата към хора или животни.
 - Преди да смените водата на нагревателя, винаги изчакайте генератора да изстине и изключен от захранването повече от 2 часа, за да отвиете тапата за смяна на водата.
 - При плакнене на нагревателя никога не пълнете директно под чешмата.
 - Ако загубите или повредите тапата за смяна на водата, го дайте за смяна в одобрен сервиз.
 - Никога не потапяйте генератора във вода или в каквато и да е друга течност. Никога не го поставяйте под чешмата.
 - Не използвайте уреда, ако е паднал, ако представлява явни повреди, ако тече или не работи правилно. Никога не разглобявайте вашия уред: дайте го за проверка в одобрен сервиз, за да избегнете всякакъв риск.

ЗАПАЗЕТЕ ИНСТРУКЦИИТЕ ЗА УПОТРЕБА

Описание

- | | |
|---|--|
| 1. Функция пара | 15. Кабел пара |
| 2. Термостат на ютията | 16. Водач за прибиране на кабела за пара |
| 3. Индикатор на ютията | 17. Капаче на колектора за котлен камък |
| 4. Система Ultracord (в зависимост от модела) | 18. Колектор за котлен камък |
| 5. Поставка за ютията | 19. Командно табло |
| 6. Светещ превключвател включване/изключване | a. Индикатор "празен резервоар" |
| 7. Бутон за навиване на захранващия кабел (в зависимост от модела) | b. Индикатор "auto off" |
| 8. Отделение за прибиране на кабела | c. Бутон "Restart" |
| 9. Електрически кабел | d. Индикатор "anti-calc" |
| 10. Бутон Turbo (в зависимост от модела) | e. Бутон "Reset" |
| 11. Lock-System (в зависимост от модела) | f. Индикатор "готова пара" |
| 12. Резервоар 1,8 л | g. Регулатор на количеството пара |
| 13. Дръжка за изваждане и поставяне на място на подвижния резервоар | h. Икономична зона Eco |
| 14. Нагревател (в корпуса) | 20. Самопочистваща се гледеща повърхност |

Система за фиксиране на ютията върху поставката (Lock System)

- Вашият генератор е снабден с халка за захващане и фиксиране на ютията върху кутията за по-лесно транспортиране и прибиране - фиг. 1 :
- Фиксиране - фиг.2
- Освобождане - фиг.3
- Транспортиране на парогенератора чрез дръжката на ютията :
- сложете ютията върху поставката на генератора и свийте халката за захващане, докато се фиксира (чува се щракване) - фиг.2.
- Хванете ютията за дръжката, за да преместите генератора - фиг.1.

Подготовка

Каква вода да използваме?

• Вода от чешмата:

Вашият уред е предвиден за работа с чешмяна вода. Ако водата, която използвате, е много варовита, смесете 50% чешмяна вода и 50% деминерализирана вода от търговската мрежа.

В някои морски райони съдържанието на сол във водата може да е повишено. В такъв случай, използвайте единствено и само деминерализирана вода.

• Омекотител за вода:

Съществуват много видове омекотители и водата от повечето от тях може да се използва за вашата ютия. Въпреки това, някои омекотители и в частност тези, които използват химични вещества като сол, могат да причинят бели или кафяви петна, както е случаят с филтриращите кани за вода.

Ако срещнете такъв проблем, ви съветваме да използвате нетретрирана чешмяна вода или бутилирана вода. След като водата е била веднъж сменена, е необходимо неколкратно използване на уреда, за да се разреши проблема. Препоръчително е първото изпробване на функцията пара да бъде върху използвана дреха, която може да се извържи, за да се предотврати повреждане на дрехите.

• Не забравяйте:

Никога не използвайте дъждовна вода или вода, съдържаща добавки (като нишесте, парфюм или вода от домакински уреди). Такива добавки могат да нарушат свойствата на парата и при висока температура да образуват утайки в парната камера, които да замърсят дрехите ви.

Напълнете резервоара

- Поставете генератора на стабилна и хоризонтална повърхност, устойчива на топлина.
- Извадете подвижния резервоар за вода с помощта на дръжката, разположена в предната част на генератора - фиг.4.
- Напълнете резервоара за вода, без да надвишавате максималното ниво. - фигб. и - фиг. 7.
- Поставете го на място в отделението – трябва да чуете щракване - фиг. 5.

Система Ultracord (в зависимост от модела)

• Вашата ютия е снабдена с телескопичен носач на кабела, за да се избегне падане на кабела върху дрехите и измачкването им при гладене. Не позволява на кабела да пречи на движенията на рката.

Гладене със системата Ultracord:

- Системата Ultracord автоматично се насочва назад.

- При всяко поставяне на ютията върху петата системата Ultracord се прибира в петата и автоматично се отваря, щом започнете да използвате ютията.

BG

- Свийте халката към петата.
- Магнит задържа халката към петата и така улеснява прибирането на генератора. - фиг. 8.

Включете генератора

При първата употреба може да се получи отделяне на безвреден пушек и миризма. Това явление без последствия за употребата на уреда, изчезва бързо.

- Развийте изцяло електрическия кабел и извадете кабела за пара от отделението му - фиг. 25.
- Сгънете халката за захващане напред, за да освободите защитния механизъм - фиг. 3.
- Включете генератора в заземен електрически контакт.
- Натиснете светещия превключвател за включване / изключване. Той светва и нагревателят започва да затопля; зеленият индикатор, разположен върху командното табло, започва да мига - фиг. 15. Когато зеленият индикатор започне да свети постоянно (след около 2 минути), парата е готова.



Използване

Гладене с пара

- Поставете термостата на ютията на вида тъкан за гладене (вижте таблицата по-долу).
- Индикаторът на ютията светва. Внимание: Уредът е готов, когато индикаторът на ютията изгасне и когато зеленият индикатор на командното табло започне да свети постоянно.
- Регулирайте количеството пара (регулатор, разположен върху командното табло).
- По време на гладенето индикаторът върху ютията светва и изгасва според нуждата от нагряване, без това да влияе на използването на уреда
- За да получите пара, натиснете бутона за пара, разположен върху дръжката на ютията - фиг. 10. Парата спира, когато отпуснете бутона.
- Вашият уред е снабден с електрическа помпа, която около минута след включване и на равни периоди от време при гладене, пълни нагревателя с вода. Чува се шум, което е нормално.
- Ако използвате нишесте за колосване, поръсете го от обратната страна на повърхността, която гладите.

Не слагайте ютията никога върху метална поставка за ютия, тъй като това може да я повреди; слагайте я върху поставката на корпуса : тя е оборудвана с крачета против подхлъзване и е проектирана да издържа на високи температури.

Регулиране на температурата и на количеството пара

РЕГУЛИРАНЕ НА ТЕМПЕРАТУРАТА И КОЛИЧЕСТВОТО ПАРА В ЗАВИСИМОСТ ОТ ВИДА ТЪКАН ЗА ГЛАДЕНЕ		
Вид тъкан	РЕГУЛИРАНЕ НА ТЕРМОСТАТА	РЕГУЛАТОР ЗА ПАРА
Синтетика (полиестер, ацетат, акрил, полиамид)	●	
Вълна, коприна, вискоза	●●	
Лен, памук	●●●	

При съмнение за естеството на тъканта на дрехата погледнете етикета.

• Регулиране на термостата на ютията :

- Започвайте от тъканите, които се гладят на ниска температура и завършвайте с тези, които носятат по-висока температура (●●● или Max).
- Ако гладите смесени тъкани, регулирайте температурата на гладене като за най-фините от тях.
- Ако гладите вълнени дрехи, натиснете бутона за пара на последователно импулси - фиг. 10, без да оставяте ютията върху дрехата. Така ще избегнете излъскването ѝ.

• Регулиране на количеството пара :

- Ако гладите дебели тъкани, увеличете количеството пара.
- Ако гладите на ниска температура, поставете регулатора за пара на позиция минимум.

При първа употреба или ако не сте използвали парата от няколко минути : натиснете последователно няколко пъти бутона за пара (фиг. 10) далече от дрехите за гладене. Това ще позволи да се изхвърли студената вода от парния цикъл.



ИКОНОМИЧЕН РЕЖИМ ECO:

Вашата ютия е снабдена с икономичен режим ECO, който консумира по-малко енергия, като в същото време гарантира достатъчно количество пара за ефикасно гладене. За тази цел, след като термостатът на ютията е правилно настроен (вижте таблицата по-долу), поставете регулатора на количеството пара на делението ECO- фиг. 17. Икономичният режим ECO може да се използва за всички видове тъкани, като все пак за най-дебелите и най-измачканите тъкани ви съветваме да използвате максималното количество пара, за да се гарантира оптимален резултат.

Гладене на сухо

- Не натискайте бутон за пара.

Вертикално изглаждане на гънките

Полезен съвет: За по-лесно и неагресивно почистване на гладещата повърхност на ютията използвайте влажна гъба и почиствайте, докато е още хладка.

- Поставете термостата на ютията и регулатора на количество пара на позиция максимум.
- Закачете дрехата на закачалка и опънете леко тъканта с едната ръка. Тъй като отделената пара е много гореща, никога не изглаждайте гънките върху някого, а винаги на закачалка.
- Натискайте бутон за пара - фиг. 10 на интервали, като движите ютията отгоре надолу - фиг. 9.

Пълнене на резервоара по време на гладене

- Когато червеният индикатор за "празен резервоар" мига, нямате повече пара - фиг. 11.
- 1. Извадете подвижния резервоар за вода с помощта на дръжката (разположена в предната част на генератора) и го напълнете, без да надвишавате максималното ниво.
- 2. Поставете го на място в отделението – трябва да чуete шракване.
- 3. Натиснете бутон "Restart", за да включите отново - фиг. 12, разположен върху командното табло, за да продължите гладенето. Когато зеленият индикатор започне да свети постоянно, парата е готова.

Функция TURBO (в зависимост от модела)

- Натиснете 2 или 3 пъти бутон turbo, за да получите по-голямо количество пара:
 - за гладене на по-дебели тъкани,
 - за премахване на гънките,
 - за изглаждане във вертикално положение.
- Внимавайте при използването на функцията turbo, защото голямата сила на парата може да причини изгаряния.

Самопочистваща се гладеща повърхност Autoclean Catalys®

- Вашата ютия е снабдена със самопочистваща се гладеща повърхност, функционираща чрез катализа.
- Нейното изключително покритие позволява постоянното почистване на всички нечистотии, които се натрупват при нормална употреба.
- Препоръчва се ютията да бъде винаги поставяна в изправено положение, за да се предпази самопочистващото ѝ покритие.

BG

Почистване и поддръжка

Почистване на генератора

- Не използвайте препарат за поддръжка или препарат за премахване на котлен камък за почистване на гладещата повърхност или на корпуса.
- Никога не мийте ютията или корпуса ѝ под чешмата.
- Почистване на плочата: Вашата ютия е снабдена със самопочистваща се гладеща повърхност, функционираща чрез катализа. Нейното изключително активно покритие позволява постоянното почистване на всички нечистотии, които се натрупват ежедневно при нормални условия на употреба. Гладенето с неподходяща температура може все пак да остави следи, изискващи ръчно почистване. В такъв случай се препоръчва използването на меко и влажно парцалче върху още топла гладеща повърхност, за да не се повреди покритието.
- Почиствайте от време навреме пластмасовите части с помощта на мека леко влажна кърпа.

Лесно почистване на генератора от котлен камък

Не използвайте препарати за премахване на котлен камък (оцет, промишлени препарати и др.) за изплакване на нагревателя: те биха могли да го повредят. Преди да пристъпите към смяна на водата на генератора, задължително трябва да го оставите да изстине около 2 часа, за да избегнете всякакъв риск от изгаряне.

За по-дълъг живот на генератора и за да се избегне отлагането на котлен камък, генераторът е оборудван с вграден колектор за котлен камък. Този колектор, разположен в резервоара, автоматично събира котления камък, образуващ се във вътрешността му.

Начин на работа :

- Оранжев индикатор "anti-calc" мига на командното табло, за да ви покаже, че трябва да изплакнете колектора - фиг. 14

⚠ Внимание! Тази операция трябва да бъде извършвана само след като генераторът е изключен от захранването от повече от два часа и е напълно изстинал. За да направите това, генераторът трябва да е поставен близо до мивка, защото при отваряне на резервоара може да изтече вода.

- След като генераторът е напълно изстинал, отстранете капачето на колектора за котлен камък - фиг. 18

- Отвийте напълно колектора и го извадете от корпуса – върху него се е отложил котленият камък, събран в резервоара - фиг. 19 и фиг. 20.
- За добро почистване на колектора е достатъчно да изплакнете под течаща вода, за да отстраните отложения върху него котлен камък - фиг. 21.
- Поставете отново колектора на място, като го завийте докрай, за да не пропуска вода - фиг. фиг. 22.
- Поставете обратно капачето.

При следващата употреба натиснете бутон "reset", разположен на командното табло, за да изключите оранжевия индикатор "anti-calc" фиг. 13

Система "auto off"

- За вашата сигурност генераторът притежава система "auto off" и генераторът преминава на икономичен режим, ако не се използва в продължение на 8 минути или ако сте го забравили включен.
- Червен индикатор мига на командното табло и така обозначава, че уредът е в икономичен режим. - фиг. 16.
- За да включите отново генератора:
- Натиснете бутона "Restart" или натиснете бутона за пара
- Изчакайте индикаторът на бутона за пара да спре да мига, преди да продължите гледането.
- Ако не използвате бутона за пара в продължение на поне 8 минути, за вашата сигурност системата "auto off" спира генератора.

Прибиране на генератора

- Сложете ютията върху поставката на генератора
- Изключете от превключвателя включване / изключване и от контакта.
- Сгънете халката за захващане и фиксирайте, докато чуе щракване – фиг. 2.
- Поставете кабела за пара във водача за прибиране. Хванете кабела, сгънете го на две, като образувате кръг. Поставете края му във водача и притиснете бавно, докато видите кая на кабела от другата страна на водача - фиг. 26.
- Свийте системата ultrasoRD към петата - фиг. 8.
- Оставете генератора да изстине, преди да го приберете, ако трябва да го съхранявате в шкаф или в тясно място.
- Можете да приберете парогенератора без никакъв риск.

защитете околната среда

- ① Вашият електроуред съдържа материали, които могат да бъдат рециклирани.
- ♻️ Отнесете го в най-близкия център за отпадъци.



Неизправност на генератора?

НЕИЗПРАВНОСТИ	Възможни причини	Решения
Генераторът не се включва или индикаторът на ютията и светещият превключвател не светят.	Уредът не е включен в захранването.	Уверете се, че уредът е включен в работещ контакт и че е включен в захранването (светещият индикатор свети).
	Системата "auto off" е задействана.	Натиснете бутона "Restart" или натиснете бутона за пара.
Изтича вода през отворите на гладещата повърхност.	Използвайте пара, а ютията не е достатъчно топла.	Проверете регулирането на термостата и на количеството пара. Изчакайте индикаторът да изгасне, преди да задействате функцията за пара.
	Водата се е кондензирала в тръбите, защото използвате за първи път пара или не сте използвали известно време.	Натиснете бутона за пара встрани от дъската за гладене, докато ютията не започне да изпуска пара.
Остават следи от вода върху дрехите.	Калъфката на масата за гладене се е намокрила, защото не е предназначена за използване с мощен генератор.	Снабдете се с подходяща дъска за гладене.
Появяват се бели петна от отворите на гладещата повърхност.	Нагревателят отделя котлен камък, защото не се изплаква редовно.	Изплакнете колектора. (Виж раздел "Почистване на генератора от котлен камък").
Появяват се кафяви петна от отворите на гладещата повърхност и цапат дрехите.	Използвайте химически препарати против котлен камък или добавки към водата за гладене.	Никога не добавяйте никакъв препарат в резервоара (вижте раздел каква вода да използвате). Обърнете се към одобрен сервиз.
Гладещата повърхност е мръсна и може да остави петна върху дрехите.	Гладите на прекалено висока температура.	Направете справка с препоръките за регулиране на температурата на гладене.
	Дрехите не са добре изплакнати или сте гладили нова дреха, преди да я изперете.	Уверете се, че дрехите са добре изплакнати, за да премахнете евентуално отлагане на сапун или на химически препарати върху новите дрехи.
Има малко или изобщо няма пара.	Използвайте нишесте за колосване.	Винаги поръсвайте нишестето от обратната страна на повърхността, която гладите.
	Резервоарът е празен (свети червеният индикатор).	Напълнете резервоара.
Около тапата излиза пара.	Количеството пара е регулирано на минимум.	Увеличете количеството пара.
	Температурата на гладещата повърхност е регулирана на максимум.	Генераторът работи нормално, но парата, тъй като е твърде гореща и суха, не се вижда.
Червеният индикатор "резервоар за вода" свети.	Тапата не е добре затегната.	Завийте отново тапата.
	Уплътнението на тапата е повредено.	Не използвайте генератора и се обърнете към одобрен сервиз.
Пара или вода излизат от горната част на уреда	Уредът е дефектен.	Натиснете бутон "Restart" за рестартиране, разположен на командното табло.
	Не сте натиснали бутон "Restart" за рестартиране.	Натиснете бутон "Restart" за рестартиране, разположен на командното табло.
Плочата е надраскана или наранена.	Уредът е дефектен.	Уредът е дефектен. Не използвайте генератора и се обърнете към одобрен сервиз.
	Поставили сте ютията в хоризонтално положение върху металната поставка за ютия.	Винаги поставяйте ютията във вертикално положение.
Гладещата повърхност е абразивна или метална гъба.	Ако сте почистили гладещата повърхност с абразивна или метална гъба.	Отнесете се към глава „Почистване на гладещата повърхност“.

BG

За всички други възникнали проблеми се обръщайте към оторизиран сервиз, който да провери състоянието на ютията.

Fontos tudnivalók

Biztonsági utasítások

- Készüléke első használata előtt olvassa el figyelmesen a használati utasítást: a használati utasításban leírtaktól eltérő használat mindennemű felelősség alól mentesíti a márkát.
- Biztonsága érdekében a készülék kivetelezése megfelel a hatályban lévő előírásoknak és rendelkezéseknek (alacsony feszültség, elektromágneses kompatibilitás, életkörnyezet..).
- Az Ön gőzállomása elektromos készülék: csak megfelelő feltételek mellett üzemeltethető. Csak háztartási használatra ajánlott.
- 2 biztonsági rendszerrel van ellátva:
 - A szelep gátolja a túlnyomás keletkezését és hiba esetében kiengedi a gőz felesleget.
 - A hőbiztosíték meggátolja a túlhevülést
- A gőzállomást mindig csatlakoztassa:
 - Az elektromos hálózatba, amely feszültsége 220V és 240V között van.
 - Földelt dugaszolóaljzatba.

A csatlakoztatási hiba visszafordíthatatlan károkat okozhat és érvényteleníti a garanciát.

Ha hosszabbtű kábelt használ, győződjön meg, hogy a dugaszolóaljzat valóban bipoláris 10A és földeléssel rendelkezik.

- A földeléses dugaszolóaljzatba csatlakoztatás előtt csévélje le az egész elektromos kábelt.
- Ha az elektromos hálózat vezetéké, vagy a gőzvezetéké megrongálódott, csak márkaszerviz által szolgáltatót vezetékkel lehet helyettesíteni, hogy bármilyen rizikót elkerüljön.
- Ne kapcsolja le a készüléket a vezetékénél húzva. A készüléket mindig kapcsolja ki:
 - A tartály feltöltése előtt és a gőztartály kiöblítése előtt.
 - tisztítás előtt
 - minden használat után.
- A készüléket mindig stabil hőálló felületre helyezze. Ha a vasalót leteszi a vasalótartóra, győződjön meg róla, hogy a felület stabil legyen.
- A készüléket nem használhatják korlátozott fizikai, érzékelési vagy szellemi képességekkel rendelkező személyek (beleértve a gyerekeket is), valamint olyan személyek, akik nem rendelkeznek a készülék használatával kapcsolatos gyakorlatlaltal vagy ismeretekkel. Ez nem érvényes az olyan személyekre, akik a biztonságukért felelős személy felügyelete mellett dolgoznak, vagy akikkel a felelős személy előzetesen ismertette a készülék használatára vonatkozó utasításokat.
- Ügyeljen arra, hogy a készülékkel gyerekek ne játszanak.
- A készüléket soha ne hagyja felügyelet nélkül:
 - ha a hálózati áramforrásra van kapcsolva
 - ha legalább egy óráig nem hűt.
- A készülék vasalólapja és a generátor vasalótartója nagyon forró lehet és égést okozhat: soha ne érintse meg ezeket a részeket. Soha ne érintse meg a vasalólapot és a vasalóval az elektromos vezetékéket.
- A készülék párát fejleszt ki, amely égést okozhat, különösen akkor, ha a vasalódeszka szélén vasal. Soha ne irányítsa a gőzkifúvó nyílásokat személyek vagy állatok felé.
- A gőztartály kiürítése előtt várjon, amíg a gőzállomás kihűl és a lekapcsolási ideje nagyobb lesz, mint 2 óra. Csak ezután csavarja le a gőztartály kiengedőzárát.
- Vigyázat: A gőztartályzár leesése, vagy a hirtelen ütközése a szelep megkárosodásához vezethet. Ebben az esetben a gőztartály zárat márkaszervizzel cseréltesse le.
- A gőztartály kiöblítésekor soha ne töltsen fel a tartályt egyenesen a vízcspal alatt.
- Ha elveszíti, vagy megrongálja a gőztartályzárát, cseréltesse le márkaszervizzel.
- Soha ne merítse a gőzállomást vízbe vagy más folyadékba. Soha ne tegye folyó vízcsap alá.
- A vasaló nem használható, ha leesett és szemmel láthatóan megsérült, csepeg belőle a víz, vagy nem működik rendesen. A készüléket soha ne szedje szét: a vesztély elkerülése érdekében a készüléket el kell juttatni ellenőrzésre a legközelebbi márkaszervizbe.

KÉRJÜK, ŐRIZZE MEG EZT A HASZNÁLATI ÚTMUTATÓT!

Leírás

- Gőzmennyiség szabályzó
- A vasaló hőszabályozó hőmérsékletének szabályzó gombja
- A vasaló jelző lámpa
- Ultracord rendszer (modell szerint)
- Tartófelület
- Fényjelzős átkapcsoló bekapcsolva / Kikapcsolva
- Tápkábel tekercselő gomb (modell szerint)
- Tápkábel
- Elektromos vezeték
- Turbó gomb (modell szerint)
- A vasalót a tartóra rögzítő rendszer Lock System (modell szerint)
- Vízartály 1,8 l
- A kivehető tartály eltávolító és visszahelyező fogantyúja
- Gáztartály (a testen belül)
- A gőzvezeték
- A gőzvezeték felfektetési léce
- Vízkögyűjtő dugó
- Vízkögyűjtő
- Control panel
 - Az "üres a tartály jelző" lámpa
 - "Auto off" lámpa
 - "Restart" nyomógomb
 - "Anti-calc" lámpa
 - "Reset" nyomógomb
 - Kész a gőz jelző lámpa
 - A gőzmennyiség szabályzó gombja
 - Eco üzemmód
- Öntisztító talp

A vasalót a tartóra rögzítő rendszer (Lock System) (az egyes modelleknél)

- Az Ön gőzállomása egy rögzítőív, amellyel a vasaló lezárva rögzíthető, ezáltal könnyebben tárolható és szállítható – 1.ábra:
 - Zárás -2.ábra
 - Kioldás -3.ábra
- Ha a gőzállomást a vasaló fogantyújával fogva akarja szállítani:
 - Helyezze a vasalót a gőzállomás vasalótartójára és hajlítsa rá a rögzítőívet a vasalóra, amíg a zár rákapcsolódik (kattan egyet) 2.ábra.
 - Ezután a gőzállomást szállítani lehet a vasaló fogantyújánál fogva 1.ábra

HU

Előkészülés

Milyen vizet használhatunk?

• Csapvíz:

A készülék csapvízzel való használatra készült. Ha a csapvíznek nagy a mésztartalma, keverjen össze 50% csapvizet és 50% kereskedelmi fogalomban kapható ásványtalanított vizet. Egyes tengerparti régiókban igen magas lehet a víz sótartalma. Ebben az esetben használjon tiszta ásványtalanított vizet.

• Vízlágyító:

Többféle típusú vízlágyító létezik, ezek többsége alkalmas a gőzölös vasalóban való használatra.

Azonban egyes vízlágyítók, nevezetesen amelyek különféle vegyi anyagokat, például sókat használnak, fehér vagy barna elszíneződéseket okozhatnak, elsősorban a szűrőedényekben.

Ha ilyen típusú problémát tapasztal, a kezeletlen csapvíz vagy az üvegben kapható tiszta víz használatát javasoljuk.

A vízcserét követően a probléma csak többszöri újabb használat után szűnik meg. Az első alkalommal ajánlott próbát végezni a gőzölő funkcióval egy régi, használt ruhadarabon, amelyre már nincsen szüksége, így megelőzhetjük a ruhák esetleges károsodását.

• Ne feleddje:

Soha ne használjon esővizet vagy adalékanyagokat tartalmazó vizet (például keményítő, illatanyagok, háztartási gépekből vett víz). A hasonló adalékanyagok megváltoztathatják a gőz tulajdonságait, és magas hőmérsékleten a gőzölőkamrában olyan lerakódások keletkezhetnek, amelyek foltot hagynak a kivasalt ruhadarabokon.

Töltse fel a víztartályt

- Helyezze a gőzállomást stabil vízszintes felületre, amely ellenél a forráságnak.
- Távolítsa el a kivehető víztartályt a fogantyú segítségével (a gázfejlesztő elején található) – 4.ábra.
- Töltse meg a víztartályt, a maximális szint túllépése nélkül – 6.ábra. és 7.ábra.
- Helyezze vissza teljesen a helyére, amíg egy kattanást nem hall – 5.ábra.

Ultracord rendszer (az egyes modelleknél)

- Az Ön vasalója teleszkópos vezetékkel van ellátva (az egyes modelleknél), hogy a vezeték ne feküdjön szabadon a ruhán és ne gyűrje össze. Ez a funkció megkönnyíti a vasalást.
 - Az Ultracord rendszer automatikusan hátrabilen.
 - Minden alkalommal, amikor a vasalót sarkára állítja, az Ultracord rendszer beilleszkedik abba, majd automatikusan kinyílik, mikor újra használja a vasalót.
- A gőzfejlesztő tárolása:
- Hajtsa a bilincset a sarokra.
 - Egy mágnes a sarkon tartja a bilincset, és ezzel megkönnyíti a gőzfejlesztő tárolását – 8.ábra.

Kapcsolja be a gőzállomást

Az első használatnál megtörténhet, hogy kis füst és kellemetlen szag keletkezik. Ennek a jelenségnek nincs semmi hatása a készülék további működésére, kis idő után elmúlik.

- Teljesen göngyölje le az elektromos vezetéket és vegye ki a gőzvezetéket a tárolóhelyről – 24. ábra
- Kapcsolja rá a gőzállomást az elektromos hálózatra.
- A vasalót rögzítő ívet hajlítsa előre, hogy kioldja a biztonsági zárat – 3. ábra (a modell szerint).
- Csatlakoztassa a gőzállomást egy földeléssel ellátott hálózati csatlakozóval.
- Nyomja be a világító be- / kikapcsoló gombot. (a kontroll panelen található) A gomb kigyullad és a forraló elkezdi melegíteni: a vezérlőfelületen a zöld lámpa villogni kezd - 14.ábra.

Ha a zöld lámpa folyamatosan világít (kb. 2 perc múlva), a gőz készen áll.

Felhasználás

Vasalás gőz segítségével

- Állítsa be a hőmérséklet szabályozó gombot és a gőzmennyiség szabályozó gombot (az egyes modelleknél) a vasalandó szövet típusa szerint (lásd. Az alsó táblázat).
- Világítani kezd a vasaló jelző lámpája. Figyelem: a készülék akkor áll készen, ha a vasaló jelzőlámpája és a vezérlőfelület zöld lámpája folyamatosan világít.
- Állítsa be a gőzmennyiséget (a vezérlőfelületen található beállítógomb segítségével).
- Vasalás közben a vasalón található állapotjelző led a melegedés hőfoka szerint időnként felgyullad és kialszik, ez azonban nincs befolyással a készülék használatára.
- Gőzöléshez nyomja meg a vasaló fogantyúján található gőzgombot – 10.ábra. A gomb elengedésekor a gőzölés megszűnik.
- Körülbelül egy perc múlva, és a használat ideje alatt rendszeresen a készülék elektromos pumpája vizet fecskendez a forralóba. Ez zajjal jár, ami természetes.Hallhatja kattanás zaját is, ami a gőzszelep nyitását jelzi. Ez is normális.
- Amennyiben keményítőt használnál, a gőzt szórja a vasalt felület visszájára.
- A gőzfejlesztéséhez nyomja be a gőzvezérlő gombot, amely a vasaló fogantyúján található.
- A gőz áramlása megszakad, ha felengedi ezt a gombot.

Soha ne helyezze a vasalót fémtartó lapra, azért mert megrongálódhat, de használjon olyan tartólapot, amely: csúszásálló sarkakkal van ellátva és úgy lett szerkesztve, hogy ellenálljon a magas hőmérsékletnek.

Állítsa be a gőz hőmérsékletét és mennyiségét

A VASALÁSI HŐMÉRSÉKLET ÉS A GŐZMENNYISÉG BEÁLLÍTÁSA A VASALANDÓ SZÖVET TÍPUSÁTÓL FÜGGŐEN:		
Szövet	A HŐMÉRSÉKLET BEÁLLÍTÁSI GOMB	A GŐZMENNYISÉG BEÁLLÍTÁSI GOMB
Szintetikus kelme (poliéster, acetál, akril, polyamia kelmék)	●	
Lenszövet, pamut	●●	
Gyapjú, selyem, Viszkóz	●●●	

Amennyiben kétségei vannak a ruha anyagát illetően, tekintse meg annak címkéjét.

Vasaló hőszabályozó gombjának beállítása:

- Kezdje a vasalást az alacsonyabb hőmérsékletet igénylő anyagokkal és hagyja a végére azokat, amelyeknek a vasalásához nagyobb hőmérsékletre (*** nebo Max) van szükség.

- Ha vegyes szálú szövetet vasal, állítsa be a hőmérsékletet az érzékenyebb anyagnak megfelelően.
- Gyapjából készült ruhák vasalásakor csak a gőzgombot nyomogassa
- 10. ábra és ne tegye a vasalót a ruhára. Ezáltal elkerüli az anyag kilyenedését.
- A gőzmennyiség-szabályzó gomb beállítása:
-Vastagabb szövet vasalásakor növelje a gőzmennyiséget.
- Alacsony hőmérsékletű vasaláskor állítsa a gőzmennyiség szabályzót a minimális értékre.

Első használat során, vagy abban az esetben, ha néhány percig nem használta a gőzölést, a vasalandó anyagtól távol tartva nyomja meg többször a gőzgombot (8. ábra). Ezáltal távozik a gőzrendszerbe található hideg víz.



ECO ÜZEMMÓD:

A vasaló gőzölőrésze ECO üzemmódban is működtethető, amely csökkenti az energiafogyasztást, ugyanakkor elegendő gőzmennyiséget biztosít a hatékony vasaláshoz. A funkció használatához előbb állítsa be a vasaló termosztátját a megfelelő állásba (ld. fenti táblázat), majd állítsa a gőzölési erősség gombját az ECO mezőre – 17. ábra. Az ECO üzemmód bármilyen szöveten használható, a különösen vastag vagy gyűrött anyagok esetén azonban az optimális eredmény érdekében ajánlott a maximális gőzölési erősséget használni.

Száraz vasalás

- Ne nyomkodja a gőzmennyiség-szabályzó gombját.

Függőleges vasalás

Figyelemmel arra, hogy a gőz nagyon forró, soha ne vasalja a ruhát magán, hanem mindig ruhafogasra akasztva. Ha más kelméket vasal mint pamut és lenszövet, a vasalót tartsa pár cm távolságra a szövetről, hogy ne égesse meg a szövetet.

- Állítsa be a vasaló hőmérséklet szabályzó gombját a gőzölésre (az egyes modelleknél) a max helyzetbe.
- Akassza fel a ruhát a ruhafogasra és könnyedén húzza meg egy kézzel.
- Nyomkodja megszakítva a gőzmennyiség szabályzó gombját - 10. ábra és vasalást végezze felülről lefelé - 9. ábra.

A víztartály feltöltése használat közben

- Ha az "üres víztartály" piros ledje villogni kezd, akkor a készülék gőzölő funkciója leáll – 11. ábra.
1. Távolítsa el a kivehető víztartályt a fogantyú segítségével (a gőzfejlesztő elején található), és töltsen meg a maximális szint túllépése nélkül.
 2. Helyezze vissza teljesen a helyére, amíg egy kattantást nem hall.
 3. Nyomja meg a vezérlőfelületen található „Restari” újraindító gombot – 12. ábra, és folytassa a vasalást. Ha a zöld lámpa folyamatosan világít, a gőz készen áll.

TURBÓ funkció (az egyes modelleknél)

- Nyomja meg 2-szer, 3-szor a turbó gombot, hogy pontosan annyi gőztöbbletet kapjon, amennyi szükséges:
 - vastagabb szövetek vasalásához,
 - a gyűrődések eltávolításához,
 - az erőteljes függőleges simításához.
- Óvatosan használja a turbó funkciót, mivel a különösen erős gőz égési sérüléseket okozhat.

Catalys Autoclean talp®

- A gőzölős vasaló talprésze katalízissal működő öntisztító talprésszel rendelkezik.
- Az exkluzív bevonat folyamatosan megtisztítja a talprészt a rendes használat során keletkező esetleges szennyeződésektől.
- Az öntisztító bevonat állapotának megvéása érdekében mindig ajánlott a vasalót a sarkára állítva vagy a vasalódeszka vasalótartójában tárolni.

Karbantartás és tisztítás

A gőzállomás tisztítása

- A talp és a burkolat tisztítására ne használjon tisztítószert vagy vízközdőt.
- A vasalót vagy a burkolatot ne helyezze csapvíz alá.
- A vasalótalp tisztítása: A gőzölős vasaló talprésze katalízissal működő öntisztító talprésszel rendelkezik. Az exkluzív bevonat folyamatosan megtisztítja a talprészt a rendes használat során keletkező esetleges szennyeződésektől. A nem megfelelő hőmérsékleten való használat ugyanakkor olyan nyomokat hagyhat, amelyek miatt szükségessé válhat a talprész kézzel való tisztítása.

Tipp: A vasalótalp könnyebb és gyengéd tisztításához használjon egy nedves szivacsot a még langyos talpon.

Ebben az esetben ajánlott puha és nedves ronggyal áttisztítani a még langyos talprészt, ügyelve rá, hogy a bevonat ne károsodjon.

- A műanyag részeket időnként tisztítsa meg puha, enyhén nedves ronggyal.

A gőzfejlesztő könnyű vízkőmentesítése

A vízkő eltávolításához ne öntsön a kazánba vízkőmentesítő szereket (ecet, ipari vízkőmentesítő); ezek kárt tehetnek a készülékben.

A gőzfejlesztő kiürítése előtt kötelező módon hagyja hűlni több mint 2 óra keresztül az égési sérülések elkerülésének érdekében.

A gőzfejlesztő élettartamának növeléséhez és a vízkő kibocsátás elkerülésének érdekében a készülék egy beépített vízkőgyűjtővel van felszerelve. Ez a tartályban elhelyezett gyűjtő automatikusan összegyűjti a bent képződött vízkövet.

Működési elv:

- Egy narancssárga „anti-calc” jelzőlámpa villog a vezérlőfelületen, amely figyelmezteti arra, hogy ki kell öblítenie a gyűjtőt – 14. ábra

 **Figyelem!** Ezt a műveletet nem szabad végrehajtani, ha a gőzfejlesztő nincs legalább két órája kihúzva az aljzatból, és mielőtt le nem hűlt teljesen. A művelet elvégzéséhez a gőzfejlesztő egy kagyló közelében kell legyen, mivel kinyitáskor a tartályból víz folyhat ki.

- Amint a gőzfejlesztő teljesen lehűlt, távolítsa el a vízkőgyűjtő dugót – 18. ábra
- Csavarja ki teljesen a vízkőgyűjtőt, és vegye ki az aljzattól. A gyűjtő a tartályban összegyűlt vízkövet tartalmazza – 19. és 20. ábra.
- A gyűjtő megfelelő tisztításához elegendő folyó víz alatt kiöblíteni. Ezzel eltávolítja belőle a vízkövet – 21. ábra.
- Helyezze vissza a vízkőgyűjtőt. Ehhez csavarja teljesen be, hogy biztosítsa a zárást – 22. ábra.
- Helyezze vissza a dugót.

A következő használatkor nyomja meg a vezérlőfelületen található „reset” gombot, hogy kikapcsolja az „anti-calc” jelzőlámpát – 13. ábra.

„Auto off” rendszer

• Biztonsága érdekében a gőzfejlesztő egy „auto off” rendszerrel van felszerelve, amely készenléti állapotba helyezi a készüléket, amennyiben 8 percig nem használja vagy megfelelkezik róla.

- A vezérlőfelületen egy piros jelzőlámpa villog, amely a készülék készenléti állapotba helyezését jelzi. - 16. ábra.
- A gőzfejlesztő újra aktiválásához:
 - Nyomja meg a "Restart" gombot vagy nyomja meg a gőzölő kapcsolót.
 - A vasalási folyamat újrakezdése előtt várja meg, amíg a „kész a gőz” gomb jelzőlámpája nem villog többé.
- Amennyiben, legkevesebb 8 percig nem használja a gőzgombot, az Ön biztonsága érdekében az „auto off” rendszer kikapcsolja a gőzfejlesztőt.

Tegye a gőzállomást a helyére

- Helyezze a vasalót a gőzállomás vasalótartójára
- Kapcsolja ki az átkapcsológombot (be- / kikapcsolni) és húzza ki a vezetékét a hálózathoz.
- Tegye a vasalót a gőzállomás tartó felületre.
- A vasalót rögzítő ívet hajlítsa rá a vasalóra, amíg bekattan és rászáródik – 2. ábra.
- A tápkábel helyezze a tárolójába - 26. ábra.
- Hajtsa az ultracord rendszert a sarokra - 8. ábra.
- A gőzállomást tárolja szekrényben vagy kisebb zárt helyen. mielőtt elrakná, hagyja kihűlni.
- Most biztonságosan elrakhhatja a gőzállomást a helyére.

Vegyünk részt az életkörnyezet védelmében!

① A készüléke több újra felhasználható anyagot tartalmaz.

- ② Adja be gyűjtőhelyre, vagy ha közelében nem létezik, a szervizhelyre, ahol megfelelően fogják újra feldolgozni.



Problémák a gőzállomással ?

Problémák	Lehetséges okok	Megoldás
A gőzállomás nem kapcsol be vagy a vasaló jelzőlámpája és a világító be-/kikapcsoló gomb nem gyullad ki.	A készülék nincs az elektromos hálózatra csatlakoztatva.	Ellenőrizze, hogy a készülék legyen üzemképes csatlakozó aljzathoz kötve és bekapcsolva (a világító be-/kikapcsoló gomb világít.)
	Az „auto off” rendszer aktív	Nyomja meg a "Restart" gombot vagy nyomja meg a gőzölő kapcsolót.
Kifolyik a víz a vasalólapon keresztül	Gőzt használ, a vasaló vízszint nincs elegendő felmelegedve.	Győződjön meg a hőszabályzó és gőzmennyiség beállításáról.
	A víz leülepedett a csatornákon, mivel először használja a gőzt, vagy hosszabb ideig nem használta.	Nyomkodja a gőzmennyiség szabályzó a vasalóasztalon kívül, amíg a vasaló nem kezd gőzt engedni.
A ruhán vízfoltok jelennek meg.	A vasalóasztal területje átitatódott vízzel, mivel nem felel meg a gőzfejlesztő teljesítményének.	Bizonyosodjon meg arról, hogy megfelelő asztallal rendelkezik..
A vasalólap nyílásaiból fehér folyadék folyik ki.	A gőztartály vízkövet enged ki, mert nincs szabályosan kiöblítve.	Öblítse ki a gyűjtőt. (lásd a „gőzfejlesztő vízkömentesítése” paragrafust).
A vasalólap nyílásaiból barna víz folyik ki és foltot hagy a ruhán.	A víz, amellyel vasal vegyszereket tartalmaz a vízkő eltávolítására, vagy más adalékanyagokat.	Soha ne adjon semmilyen adalékanyagot a gőztartályba (lásd § milyen vizet használjon).
A vasalólap piszkos, vagy barna és foltot hagyhat a ruhán.	Túl nagy hőmérsékletet állított be.	Kövesse tanácsainkat a hőmérséklet beállítására.
	A ruhája nem volt elégségesen kiöblítve, vagy új ruhát vasal anélkül, hogy kimosta volna.	Győződjön meg arról, hogy elégségesen ki van- e öblítve és nincs rajta mosópormaradék, vagy, hogy az új ruhákon nincsenek vegyszer-maradékok.
	Keményítőt használ.	Mindig a másik oldalra szórja a keményítőt, mint arra az oldalra, amelyet vasal.
A készülék kevés párárt fejleszt, vagy nem párol.	A víztartály üres (a piros lámpa világít) A gőzmennyiség-szabályozó mirrum/Tirc van állítva.	Töltse fel a víztartályt.
	A talp hőmérséklete maximumra van állítva.	Növelje a gőzmennyiséget. A gőzfejlesztő megfelelően üzemel, de a gőz túl forró, száraz, és ezért kevésbé látható.
A gőz elillan a zárnál.	A zár rosszul van behúzva.	Húzza be a zárat.
	A zár tömítése megrongálódott.	Ne használja a gőzállomást és értesítse a márkaszervizt.
	Hibás a készülék.	Ne használja a gőzállomást és értesítse a márkaszervizt.
A piros „üres eltávolítható víztartály világít”.	Nem nyomta meg a Restart (újraindító) gombot.	Nyomja meg a vezérlőfelületen található „Restart”, (újraindító) gombot.
A készülék alatt elillan a gőz, vagy a víz.	Hibás a készülék.	Ne használja a gőzállomást és értesítse a márkaszervizt.
A vasaló talpát megkarcolta vagy megrongálta valami.	Vasalóját fémes vasalótartóra fektette le. Súroló vagy fémszivaccsal tisztította meg a talpat.	Mindig álló helyzetben kell a vasalót letenni. Tájékozzódjon a „Talp tisztítása” fejezetből.

Ha nem lehet meghatározni a hiba okát, forduljon a szerződéses márkaszervizhez.

HU

Důležitá doporučení

Bezpečnostní pokyny

- Před prvním použitím přístroje si pozorně přečtěte návod k použití: použití neodpovídající manuálu instrukcí zbavuje naši značku jakékoli odpovědnosti.
- Pro zajištění vaší bezpečnosti byl tento přístroj sestaven v souladu s aplikovatelnými normami a nařízeními (týkající se nízkého napětí, elektromagnetické kompatibility, životního prostředí...).
- Váš generátor je elektrický přístroj: musí být spouštěn pouze v běžných podmínkách použití. Je určen pouze k domácímu využití.
- Je vybaven 2 bezpečnostními systémy:
 - ventil zabraňuje vzniku přetlaku a v případě poruchy odpustí přebytek páry
 - teplotní pojistka zabraňující jakémukoli přehřátí.
- Zapojte generátor vždy:
 - do elektrické sítě, jejíž napětí je mezi 220 a 240V.
 - do elektrické zástrčky typu "zem".

Chyba v zapojení může způsobit neodvratné poškození a zrušit záruku.

Použijete-li prodlužovací kabel, ověřte, že zástrčka je dvoupólová 10A s uzemněným vodičem.

- Před zapojením do zástrčky uzemněné elektrické sítě odvířte celý elektrický kabel.
- Jsou-li šňůra do elektrické sítě nebo šňůra na páru poškozené, musí být nahrazeny pouze šňůrami dodanými přídrženým servisním centrem, aby bylo zabráněno jakémukoli dalšímu riziku.
- Neodpojujte přístroj táhnutím za šňůru.

Vždy odpojujte přístroj:

- před naplněním zásobníku nebo před vypláchnutím parní nádrže,
- před čištěním,
- po každém.
- Přístroj musí být používán a položen na stabilní pevné podložce. Pokud odložíte žehličku na odkládací desku, ujistěte se, že plocha, na kterou ji odkládáte je stabilní.
- Tento přístroj nesmí být obsluhován lidmi (včetně dětí) se sníženou tělesnou, motorickou nebo duševní schopností nebo lidmi nezkušenými či neznalými, s výjimkou případu, kdy Tito lidé konají pod dozorem osoby odpovědné za jejich bezpečnost, nebo je odpovědné osoby poučí o používání přístroje.
- Dbejte na to, aby si s přístrojem nehrály děti.
- Nikdy nenechávejte přístroj bez dozoru:
 - pokud je zapojen do elektrické sítě,
 - pokud nevychladl alespoň 1 hodinu.
- Žehlicí kontaktní plocha žehličky a plocha odkládací desky pro odložení tělesa mohou dosáhnout velmi vysokých teplot a mohou způsobit spálení: nedotýkejte se jich.
- Nikdy se rovněž nedotýkejte žehlicí kontaktní plochou a žehličkou elektrických kabelů.
- Žehlička vypouští páru, která může způsobit spálení. Z toho důvodu manipulujte se žehličkou opatrně, především při vertikálním žehlení. Nikdy nesměrujte páru směrem k osobám nebo ke zvířatům.
- Před vyprázdněním parní nádrže vždy počkejte, až bude generátor studený a doba od jeho odpojení bude vyšší než 2 hodiny. Teprve poté odšroubujte vypouštěcí uzávěr parní nádrže.
- Pozor: pád uzávěru z parní nádrže nebo prudký náraz mohou způsobit poškození ventilu. V takovém případě nechte nahradit uzávěr parní nádrže v přídrženém servisním centru.
- Při vyplachování parní nádrže nikdy neprovádějte plnění přímo pod vodovodním kohoutkem.
- Pokud ztratíte nebo poškodíte uzávěr parní nádrže, nechte si ho nahradit v přídrženém servisním centru.
- Nikdy nenoste generátor do vody ani do jiné tekutiny. Nikdy ho nedávejte pod tekoucí vodovodní kohoutek.
- Přístroj nesmí být používán pokud dojde k jeho pádu, pokud je viditelně poškozen, pokud uniká tekutina nebo pokud jeho fungování neodpovídá normálu. Nikdy přístroj sami nerozebírejte: nechte si ho zkontrolovat v přídrženém servisním centru, aby se předešlo jakémukoli riziku.

TENTO NÁVOD K POUŽITÍ SI PROSÍM USCHOVEJTE.

Popis

- | | |
|--|--|
| 1. Ovladač páry | 14. Bojler parního generátoru (v těle podstavce) |
| 2. Regulátor teploty žehličky | 15. Šňúra na páru |
| 3. Kontrolka žehličky | 16. Uložná lišta na šňúru na páru |
| 4. Ultracord systém (podle modelu) | 17. Kryt sběrače vodního kamene |
| 5. Plocha odkládací desky | 18. Sběrač vodního kamene |
| 6. Světelný přepínač zapnuto / vypnuto | 19. Ovládací panel : |
| 7. Tlačítko navijení přívodní elektrické šňúry (podle modelu) | a. Kontrolka "nádřž je prázdná" |
| 8. Prostor pro uložení šňúry | b. Kontrolka "auto off" |
| 9. Elektrický kabel | c. Tlačítko Restart |
| 10. Tlačítko Turbo (podle modelu) | d. Kontrolka "anti-calc" (nutno odvápnit) |
| 11. Systém na zajištění žehličky na podstavci Lock System (podle modelu) | e. Tlačítko "Reset" |
| 12. Vodní nádržka | f. Kontrolka pára připravena |
| 13. Úchyt pro vytažení a uložení vyjímatelné nádržky | g. Knoflík pro nastavení průtoku páry |
| | h. Zóna Eco |
| | 20. Žehlicí deska Autoclean |

Systém zajištění žehličky na podstavci (Lock System) (podle modelu)

- Váš generátor je vybaven přichytným obloučkem žehličky na odkládací podložce se zajištěním, aby jeho přenášení a uložení bylo snadnější - obr.1:
 - Zajištění - obr.2.
 - Odjistění - obr.3
- Pro přenášení parního generátoru za rukojeť žehličky:
 - položte žehličku na odkládací desku generátoru a sklopte přichytný oblouček na žehličku, až dojde k zajištění (ozve se „klik“) - obr.2.
 - Uchopte žehličku za rukojeť a generátor přeneste - obr.1.

Příprava

Jakou použít vodu?

• Voda z vodovodního kohoutku:

Váš přístroj je navržen tak, aby mohl používat vodu z vodovodního kohoutku. Pokud je voda příliš vápenitá, smíchejte 50 % vody z kohoutku a 50 % demineralizované balené vody.

Voda v některých přímořských regionech může obsahovat zvýšené množství soli. V tomto případě používejte výhradně demineralizovanou vodu.

• Zařízení pro změkčování vody:

Existuje několik typů zařízení pro změkčování vody a vodu z většiny z nich lze použít do parní žehličky. Nicméně některá zařízení a zvláště ta, která používají chemické látky, jako např. sůl, což je zejména případ filtračních nádob, mohou způsobit odtok bílé nebo hnědé barvy.

Vyskytne-li se tento problém, doporučujeme vám použít neupravenou vodu z vodovodního kohoutku nebo balenou vodu.

Po výměně vody se problém odstraní až po několika použitích. Abyste se vyhnuli poškození oděvů, doporučujeme funkci napařování poprvé vyzkoušet na opotřebovaném prádle, které lze vyhodit.

• Pamatujte si:

Nikdy nepoužívejte dešťovou vodu nebo vodu obsahující přísady (jako škrob, parfém nebo vodu z domácích spotřebičů). Takové přísady mohou změnit vlastnosti páry a při vysoké teplotě způsobit vznik usazenin v parní komoře, které by mohly znečistit prádlo.

Naplňte vodní nádrž

- Umístěte generátor na stabilizovanou vodorovnou plochu odolnou proti horku.
- Pomocí úchytu (nachází se na přední straně generátoru) vytáhněte vyjímatelnou nádržku vody, – obr.4.
- Naplňte nádržku vody a nepřekročte přitom úroveň Max. – obr.6. a obr.7.
- Vraťte ji pevně zpět na své místo, až se ozve „klik“ – obr.5.

Ultracord systém (u některých modelů)

- Vaše Žehlička je vybavena teleskopickým kabelem (u některých modelů), aby šňůra neležela volně na prádle a nezpůsobila tak jeho pomačkání. Dále přispívá ke snadné manipulaci s přírodní šňůrou.

Pro žehlení se systémem Ultracord:

- Systém Ultracord se automaticky vyklápí a sklápí.
- Po každém postavení žehličky na podstavec se do něj systém Ultracord zasune a po zahájení žehlení se automaticky otevře.

Při uložení parního generátoru:

- Sklopte oblouček na podstavec.
- Oblouček drží na podstavci díky magnetu, což usnadňuje uložení parního generátoru – obr.8.

Zapněte generátor

Při prvním použití se může stát, že se uvolní trocha kouře a objeví se neškodný zápach. Tento jev nemá žádný vliv na další fungování přístroje a po chvíli zmizí.

- Zcela odvířte elektrický kabel a vyndejte šňůru na páru ze svého z úložného prostoru - obr.25.
 - Zapojte generátor do elektrické sítě.
 - Sklopte příčný oblouček směrem dopředu a odjistěte bezpečnostní zarážku - obr.3 (podle modelu).
 - Připojte svůj generátor do elektrické zástrčky typu „zem“.
 - Stiskněte světelný přepínač zapnu/vypnu. Rozsvítí se a pamí nádrž se zahřívá: na kontrolním panelu bliká zelená kontrolka - obr.15.
- Jakmile zelená kontrolka trvale svítí (asi po 2 minutách), pára je připravená.



Použití

Žehlení pomocí páry

- Umístěte regulátor teploty žehličky a regulátor pro nastavení průtoku páry (u některých modelů) na typ žehlené látky (viz spodní tabulka).
- Rozsvítí se kontrolka žehličky. Pozor: přístroj je připraven, když kontrolka žehličky zhasne a zelená kontrolka na kontrolním panelu trvale svítí.
- Nastavte průtok páry (je na kontrolním panelu).
- Při žehlení se kontrolka na žehličce rozsvěcuje a zhasíná podle potřeby ohřevu, aniž by se tím omezovalo používání žehličky.
- Pro průtok páry stiskněte ovladač páry, který je pod rukojetí žehličky – obr.10. Po uvolnění ovladače se průtok páry zastaví.
- Přibližně po jedné minutě, a pravidelně během používání, doplňuje elektrické čerpadlo ve vašem přístroji do parní nádrže vodu. Ozývá se přitom charakteristický zvuk, což je zcela v pořádku.
- Jestliže používáte škrob, rozprašte jej na rubu žehlené plochy.
- K získání páry zmačkněte ovladač páry, umístěný pod rukojetí žehličky.
- Proudění páry se peruší, uvolníte-li držení tohoto knoflíku.

Nikdy nepokládejte žehličku na kovovou odkládací desku, protože by se tím mohla poničit, ale použijte odkládací desku tělesa: je vybavena protiskluzovými patkami a byla sestavena tak, aby snážela velmi vysoké teploty.

Nastavení teploty a průtoku páry

NASTAVTE TEPLOTU A PARNÍ VÝKON PODLE TYPU TKANINY, KTERÁ BUDE ŽEHLENA :		
MATERIÁL	NASTAVENÍ KNOFLIKU TEPLOTY	NASTAVENÍ KNOFLIKU PÁRY
Syntetika (polyesterové, acetalové, akrylové, polyamidové látky)	●	
Vlna, Hedvábi, Viskóza	● ●	
Len, Bavlna	● ● ●	

Máte-li pochybnosti o typu tkaniny svého oděvu, podívejte se na štítek.

Nastavení knoflíku teploty žehličky:

- Nejdříve začněte s látkami, které se žehlí při nízké teplotě a skončete těmi, které se žehlí při vyšší teplotě (** nebo Max).
- Jestliže žehlíte látky obsahující kombinované látky, nastavte teplotu žehlení podle vlákna, jehož teplota žehlení je nejnižší.
- Jestliže žehlíte vlněné oděvy, pouze nárazově stiskněte ovladač páry na žehličce - obr.10 a nepřikládejte žehličku na oděv. Nedoje tak k jeho oblyskání.

Při prvním použití nebo když jste páru několik minut nepoužívali: několikrát za sebou stiskněte ovladač páry (obr.8) mimo žehlené prádlo. V parním okruhu potom nebude studená voda.

• Nastavení knoflíku průtoku páry:

- Jestliže žehlíte hrubé látky, zvýšte průtok páry.
- Jestliže žehlíte při nízké teplotě, nastavte knoflík průtoku páry na minimální polohu.



REŽIM ECO:

Parní žehlička je vybavena režimem ECO, který spotřebuje méně energie, a přitom poskytne dostatečné množství páry pro efektivní žehlení. Z tohoto důvodu umístíte po správném nastavení termostatu žehličky (viz tabulka výše) ovladač množství páry do zóny ECO – obr.17. Režim ECO lze použít na všechny druhy látek, nicméně u velmi silných nebo pomačkaných látek doporučujeme pro dosažení optimálního výsledku použít maximální množství páry.

Žehlení na sucho

- Nemačkejte ovladač páry.

Svislé žehlení

Rada: Pro snadnější a neagresivní čištění žehlicí desky použijte navlhčenou mycí houbu na žehlicí desku, která je ještě mírně teplá.

- Nastavte regulátor teploty žehličky a regulátor nastavení průtoku páry (u některých modelů) do polohy maxi.
- Zavěšte oblečení na ramínko a lehce je natáhněte jednou rukou.
- Mačkejte přerušované ovladač páry - obr.10 a provádějte pohyb shora dolů - obr.9.

Doplňte vodu do parní nádrže během používání

• Pokud bliká červená kontrolka „prázdná nádržka“, znamená to, že již není voda- obr.11.

1. Pomocí úchyty (nachází se na přední straně parního generátoru) vytáhněte vyjimatelnou nádržku vody, naplňte ji vodou a nepřekročte přitom maximální úroveň.
2. Vraťte ji pevně zpět na své místo, až se ozve „klik“.
3. K novému spuštění dojde stiskem tlačítka „Restart“ - obr.12, které je na kontrolním panelu a můžete pokračovat v žehlení. Jakmile zelená kontrolka trvale svítí, pára je připravená.

Funkce TURBO (u některých modelů)

- Abyste získali větší množství páry, stiskněte 2 nebo 3krát tlačítko turbo:
 - pro žehlení silnějších tkanin,
 - k vyhlazení záhybů,
 - pro silnější svislé napařování.

Při použití funkce turbo buďte opatrní, protože zvýšené množství páry může způsobit popáleniny.

Žehlicí deska Autoclean Catalys®

- Žehlička je vybavena katalytickou samočisticí žehlicí deskou.
- Její výjimečný povrch umožňuje průběžné odstraňování veškerých nečistot vzniklých běžným používáním.
- Doporučujeme, abyste žehličku umísťovali na spodní podstavu nebo na stojánek z důvodu ochrany samočisticího povrchu.

Údržba a čištění

Vyčistěte generátor

- Pro čištění žehlicí desky nebo odkládací plochy žehličky nepoužívejte žádný prostředek na čištění nebo odvápnění.
- Žehličku nebo její odkládací plochu nikdy nedávejte pod tekoucí vodu.
- Očistěte žehlicí desku: Žehlička je vybavena katalytickou samočisticí deskou. Její výjimečný aktivní povrch umožňuje průběžné odstraňování veškerých nečistot, které mohou vzniknout při každodenním běžném používání. Avšak žehlení při nepřizpůsobené teplotě může zanechat stopy, které bude nutné odstranit ručně. V tomto případě doporučujeme použít na ještě vlažnou žehlicí desku jemný a vlhký hadřík, aby nedošlo k poškození povrchu.
- Plastové části občas očistěte mírně namočeným jemným hadříkem.

CS

— Snadné odstranění vodního kamene z parního generátoru

Při čištění nádržky nepoužívejte prostředky pro odstraňování vodního kamene (ocet, průmyslové odstraňovače vodního kamene,...): mohlo by dojít k jejímu poškození. Dříve než přistoupíte k vyprázdnění parního generátoru, musí alespoň 2 hodiny vychladnout, aby nezhrozilo opaření.

Pro dosažení delší životnosti parního generátoru a pro zabránění vypouštění vodního kamene je váš parní generátor vybaven zabudovaným sběračem vodního kamene. Tento sběrač se nachází v nádržce a automaticky se v něm hromadí vodní kámen, který se uvnitř tvoří.

Postup :

- Na panelu bliká oranžová kontrolka „anti-calc“ (odstranit vodní kámen), což znamená, že musíte vypláchnout sběrač – obr.14

 **Pozor, dříve než přistoupíte k tomuto kroku, musí být parní generátor alespoň 2 hodiny vypnutý a zcela vychladlý. Při této činnosti se parní generátor musí nacházet blízko výlevky, protože při otevření může z nádržky vytékat voda.**

- Když je parní generátor zcela vychladlý, vyjměte kryt sběrače vodního kamene – obr.17
- Sběrač zcela vyšroubujte a vyjměte jej z pouzdra, obsahuje vodní kámen nahromaděný v nádržce – obr.19 a obr.20.
- Pro správné vyčištění stačí sběrač opláchnout pod tekoucí vodou a odstranit tím nahromaděný vodní kámen – obr.21.
- Vraťte sběrač zpět na své místo a zcela jej zašroubujte, čímž ho utěsníte – obr.22.
- Vraťte kryt na své místo.

Při následujícím použití stlačte tlačítko „reset“ na panelu, aby zhasla červená kontrolka „anti-calc“ – obr.13.

Systém „auto off“

- Parní generátor je z bezpečnostních důvodů vybaven systémem „auto off“, který parní generátor vypne do pohotovostního režimu po 8 minutách nečinnosti nebo zapomenete-li přístroj vypnout.
- Na panelu bliká červená světelná kontrolka, která indikuje pohotovostní režim přístroje – obr.16.
- Pro reaktivaci parního generátoru:
- Stiskněte tlačítko „Restart“ nebo tlačítko páry.
- Před dalším zehlením počkejte až přestane blikat kontrolka tlačítka „připravená pára“.
- Jestliže nepoužijete spoušť páry po dobu alespoň 8 minut, systém „auto off“ z bezpečnostních důvodů vypne váš parní generátor.

Uložte generátor na své místo

- Položte žehličku na odkládací desku generátoru.
- Vypněte přepínač zapnuto / vypnuto a vytáhněte šňůru z elektrické sítě.
- Sklopte příchytný oblouček na žehličku, až dojde k zajištění a ozve se „Klik“ – obr.2.
- Vaše žehlička bude zcela bezpečně zajištěna na podstavci (podle modelu).
- Šňůru na páru uložte na úložné vodičí lišty. Uchopte šňůru, ohněte ji napul, aby vznikla smyčka. Vsuňte konec této smyčky do vodičí lišty a pomalu zatlačte, až se konec šňůry objeví na druhé straně vodičí lišty – obr.26.
- Sklopte systém ultracord na podstavec – obr.8.
- Skladujete-li generátor ve skříni nebo v nějakém malém uzavřeném prostoru, nechte ho před uklizením vychladnout.
- Nyní můžete naprosto bezpečně uložit generátor páry na své místo.

Podílejme se na ochraně životního prostředí!

- ① Váš přístroj obsahuje četné materiály, které lze zhodnocovat nebo recyklovat.
- ☞ Svrťte jej sběrně surovin nebo v krajním případě smluvnímu servisnímu středisku, aby byl patřičně zpracován.



Problém s generátorem?

Problémy	Možné příčiny	Řešení
Generátor nelze zapnout nebo kontrolka žehličky a světelný přerušovač zapnuto/vypnuto nesvití.	Přístroj není pod napětím.	Zkontrolujte, zda je přístroj správně připojený do fungující zásuvky a zda je pod napětím (světelná kontrolka zapnuto/vypnuto svítí).
	Aktivoval se systém „auto off“.	Stiskněte tlačítko „Restart“ nebo tlačítko páry.
Z otvorů v žehlicí kontaktní ploše vytéká voda.	Používáte páru a přitom žehlička není dostatečně zahřátá.	Ověřte nastavení termostatu a průtok páry (u některých modelů).
	Voda se usadila v kanálcích, protože používáte páru poprvé nebo jste ji již delší dobu nepoužili.	Mačkejte na ovladač páry mimo vaše žehlicí prkno dokud žehlička nezačne uvolňovat páru.
Na prádle se objevují stopy vody.	Váš žehlicí potah je nasatý vodou, protože nevyhovuje výkonu generátoru.	Ujistěte se, že máte vhodné žehlicí prkno (s dirkovanou podložkou).
Z otvorů v žehlicí kontaktní ploše vycházejí bílé výtoky.	Vaše parní nádrž vypouští vodní kámen, protože není pravidelně vylučována.	Vypláchněte sběrač (viz § „odstranění vodního kamene z parního generátoru“).
Z otvorů v žehlicí kontaktní ploše vycházejí hnědé výtoky, které skvrní prádlo.	Voda, se kterou žehlíte obsahuje chemické přípravky na odstranění vodního kamene nebo přídavné produkty.	Nikdy nepřidávejte žádný přípravek do parní nádrže (viz § jakou používat vodu).
Žehlicí kontaktní plocha je špinavá nebo hnědá a může poskvřít prádlo.	Máte nastavenou příliš vysokou teplotu.	Řiďte se našimi radami ohledně nastavení teplot.
	Vaše prádlo nebylo dostatečně vymáchané nebo žehlíte nové oblečení bez toho, že byste ho nejdříve vyprali.	Ujistěte se, že prádlo je dostatečně vymáchané, a že na něm nejsou zbytky pracího prášku nebo že na novém oblečení nejsou zbytky chemických přípravků.
V přístroji je málo nebo žádná pára.	Používáte škrob.	Vždy rozprašujte škrob na opačnou stranu látky než je ta, na které žehlíte.
	Nádrž je prázdná (svítí červená kontrolka).	Naplněte nádrž.
Pára uniká okolo uzávěru.	Průtok páry je nastavený na minimum.	Zvyšte průtok páry.
	Teplota žehlicí desky je nastavena na maximum.	Generátor funguje normálně, ale velmi horká pára je suchá, a proto je méně viditelná.
Pára uniká okolo uzávěru.	Uzávěr je špatně utáhnutý.	Utáhněte uzávěr.
	Těsnění uzávěru je poškozeno.	Nepoužívejte generátor a kontaktujte přidružené servisní centrum.
Svítí červená kontrolka „prázdná vodní nádrž“.	Přístroj má poruchu.	Nepoužívejte generátor a kontaktujte přidružené servisní centrum.
	Nestiskli jste tlačítko „Restart“ pro nové spuštění.	Pro nové spuštění stiskněte tlačítko „Restart“, které je na kontrolním panelu.
Pod přístrojem uniká pára nebo voda.	Přístroj má poruchu.	Nepoužívejte generátor a kontaktujte přidružené servisní centrum.
Žehlicí plocha je poškrábaná nebo poškozená.	Položili jste žehličku naležato na kovovou podložku.	Žehličku pokládejte vždy svisle na její zadní část.
	Žehlicí plochu jste vyčistili abrazivní houbičkou nebo drátěnkou.	Viz kapitola „Čištění žehlicí plochy“.

Není-li možné stanovit příčinu poruchy, obraťte se na přidružené po-prodejní servisní centrum.

Važne preporuke

Sigurnosni savjeti

- Uređaj je namijenjen isključivo za kućnu uporabu. Svaka profesionalna, nepripremljena ili uporaba koja nije u skladu s uputama za uporabu oslobađa proizvođača svake odgovornosti i jamstvo prestaje biti važeće.
- Za vašu sigurnost, ovaj uređaj je sukladan s važećim normama i propisima (Direktive o najnižem naponu, elektromagnetnoj kompatibilnosti, okolišu ...).
- Parna postaja je električni uređaj: on se mora rabiti u normalnim uvjetima, i predviđen je samo za kućansku uporabu.
- Opremljena je s 2 sigurnosna sustava:
 - ventilom kojim se izbjegava svaki pretjeran tlak, koji u slučaju neispravnosti u radu omogućuje istjecanje viška pare;
 - termički osigurač za izbjegavanje svakog pregrijavanja.
- Uvijek uključite parnu postaju na:
 - električnu mrežu čiji je napon kreće između 220 i 240 V.
 Svaka greška pri uključivanju u mrežu može dovesti do nepovratnog oštećenja i poništiti jamstvo. Ako rabite potružni priključni vod, provjerite je li odgovarajuće jakosti od 10A i s da je uzemljen.
- Potpuno odmotajte priključni vod prije nego ga uključite u uzemljenu električnu utičnicu.
- Ako su priključni vod ili cijev za paru oštećeni, treba ih obvezatno zamijeniti u ovlaštenom servisu da bi se izbjegla svaka opasnost.
- Nikad ne isključujte uređaj iz mreže povlačenjem za priključni vod. Uvijek isključujte svoj uređaj iz mreže:
 - prije punjenja spremnika ili ispiranja grijača;
 - prije njegovog čišćenja;
 - nakon svake uporabe.
- Uređaj se mora rabiti i postavljati na stabilnu površinu. Kad postavljate glačalo na postolje, osigurajte se da je površina na koju ga ostavljate stabilna.
- Uređaj ne smiju bez nadzora rabiti osobe (uključujući djecu) smanjenih fizičkih, psihičkih ili mentalnih sposobnosti osim ako su pod nadzorom odgovorne osobe ili ih je ista upozнала s uputama za uporabu.
- Držite djecu dalje od uređaja kako se s njim ne bi igrali.
- Nikad ne ostavljajte uređaj bez nadzora:
 - kad je priključen na električno napajanje;
 - dok je još vruć.
- Podnica glačala i baza parne postaje mogu izdržati jako visoke temperature, i mogu uzrokovati opekline: ne dotičite ih. Ne dopustite da podnica glačala dotakne priključni vod tijekom glačanja.
- Vaš uređaj ispušta paru koja može uzrokovati opekline. Rukujte glačalom s oprezom, posebice kod uspravnog glačanja. Nikad ne usmjeravajte paru prema osobama i životinjama.
- Prije praznjenja grijača, uvijek sačekajte da uređaj bude hladan i isključen iz mreže 2 sata kako biste odvili čep grijača.
- Pažnja: Ispuštanje na čepu grijača, ili nasilni udar mogu uzrokovati pomicanje ventila. U tom slučaju zamijenite čep grijača u ovlaštenom servisu.
- Kod ispiranja grijača, nemojte ga stavljati direktno ispod slavine.
- Ukoliko oštetite ili izgubite čep s pribora za ispiranje grijača, obratite se ovlaštenom Tefalovom servisu.
- Nikad ne uranjajte svoj uređaj u vodu ili drugu tekućinu. Ne postavljajte ga nikad ispod vode iz slavine.
- Uređaj se ne smije rabiti ako je pao, ako se na njemu vide očita oštećenja, ili ako pokazuje pogreške u radu. Nikad ne rastavljajte svoj uređaj: dajte da se on pregleda u ovlaštenom servisu da biste izbjegli svaku opasnost.

**SAČUVAJTE OVE UPUTE ZA UPORABU
I POHRANITE IH NA SIGURNOM MJESTU.**

Opis

1. Tipka za paru
2. Izbornik za postavljanje temperature glačala
3. Signalno svjetlo izbornika temperature
4. Sustav Ultracord (ovisno o modelu)
5. Ploča postolja
6. Prekidač za uključivanje/isključivanje sa signalnim svjetlom
7. Električna tipka za namotavanje priključnog voda (ovisno o modelu)
8. Prostor za pohranu priključnog voda
9. Priključni vod s utikačem
10. Tipka Turbo (ovisno o modelu)
11. Sustav za zaključavanje glačala (ovisno od modela)
12. Odvojni spremnik vode
13. Ručka odvojnog spremnika za vodu
14. Grijač (unutar uređaja)
15. Cijev za paru
16. Spremnik za cijev za paru
17. Čep kolektora kamenca
18. Kolektor kamenca
19. Upravljačka ploča
 - a. Signalno svjetlo za prazni spremnik
 - b. Signalno svjetlo za automatsko isključivanje (Auto off)
 - c. Tipka za ponovno pokretanje (Restart)
 - d. Signalno svjetlo za kamenac (Anti-calc)
 - e. Tipka za ponovno postavljanje (Restart)
 - f. Signalno svjetlo spremnosti pare
 - g. Izbornik pare
 - h. Zona Eco
20. Autoclean podnica

Sustav zaključavanja glačala na postolju Lock sustav (ovisno od modelu)

- Vaš uređaj je opremljen polugom kojom se glačalo pričvršćuje na bazu radi lakšeg prenošenja i odlaganja - slika 1.
 - Zaključavanje - slika 2.
 - Otključavanje - slika 3.
- Za prenošenje uređaja pomoću ručke glačala:
 - Postavite glačalo na postolje i podignite polugu preko glačala dok se ne začuje "klik" - slika 2.
 - Primitite glačalo za ručku kako bi prenijeli paru postaju - slika 1.

Priprema

Koju vodu rabiti?

• Voda iz slavine:

Vaš uređaj je napravljen tako da se može rabiti s vodom iz slavine. Ukoliko voda ima jako mnogo kamenca, preporučujemo da rabite 50% vode iz slavine i 50% nemineralne kupovne vode. U nekim krajevima blizu mora, sadržaj soli u vodi može biti dosta visok. U tom slučaju, možete rabiti destiliranu vodu.

• Omekšivač:

Postoji više tipova omekšivača vode i većina se može rabiti za glačalo na paru. Međutim, neki omekšivači, a posebno oni koji sadrže kemijske proizvode poput soli, mogu uzrokovati pojavu bijelih ili smeđih pruga, ovo se osobito događa s filterima vode. Ukoliko imate taj problem, savjetujemo vam uporabu obične vode iz slavine ili kupovne vode. Jednom kad ste promijenili vodu, potrebno je više uporaba da se problem riješi. Da ne bi oštetili rublje, preporučujemo da prvi put rabite paru na staroj odjeći koju možete baciti.

• Ne zaboravite:

Nikada ne rabite kišnicu niti vodu koja sadrži aditive (poput škroba, mirisa ili vodu iz elektrouređaja). Ti aditivi mogu utjecati na svojstva pare i pri visokoj temperaturi, u parnoj komori, stvoriti naslage koje mogu oštetiti rublje.

Punjenje spremnika za vodu

- Postavite uređaj na ravnu i čvrstu podlogu otpornu na toplinu.
- Odvojite spremnik za vodu uz pomoć ručke (smještene S prednje strane uređaja) – slika 4.
- Napunite spremnik s vodom, ali ne prelazite maksimalnu razinu. – slika 6. i slika 7.
- Vratite ga do samog dna u njegovo kućište dok se ne začuje "klik" – slika 5.

Sustav Ultracord (ovisno od modelu)

• Vaše glačalo opremljeno je izlazom priključnog voda kako on ne bi dolazio u dodir s netom izglaćanim rubljem. Također, ovaj sustav sprječava dodir priključnog voda i ruke. Za glačanje sa sustavom Ultracord :

- Sustav Ultracord se automatski prebacuje unatrag.
- Svaki put kad vratite glačalo na bazu, sustav Ultracord se integrira u njega te se ponovno automatski otvara čim čim počnete rabiti glačalo.

Pohrana parne postaje:

- Sklopite pomični dio postolja.
- Magnet omogućuje priranjavanje pomičnog dijela na postolje i olakšava pohranu vaše parne postaje. – slika 8.

Uporaba parne postaje

Prilikom prve uporabe, parna postaja može ispuštati blagi dim i miris. Ovo je normalno, neće utjecati rad uređaja i ubrzo će nestati.

- Potpuno razmotajte priključni vod i izvadite cijev za paru iz njegovog spremišta.
- Priključite svoj uređaj u uzemljenu električnu utičnicu - slika 25.
- Spustite polugu za zaključavanje kako bi oslobodili glačalo - slika 3 (ovisno od modelu).
- Pritisnite tipku za uključivanje/isključivanje. Zeleno signalno svjetlo će treperiti što označava da se i grijač zagrijava - slika 15.
- Kada svjetlo prestane treperiti (nakon cca 2 minute), para je spremna.

Uporaba

Glačanje na paru

- Postavite izbornik za temperaturu ovisno o vrsti tkanine koju glačate (vidi tablicu ispod).
- Signalno svjetlo se uključuje. Budite pažljivi! Uređaj je spreman za rad kada se isključi signalno svjetlo temperature i ostane svjetli samo zeleno (para je spremna).
- Podesite izbornik pare (smješten na upravljačkoj ploči)
- Tijekom glačanja, signalno svjetlo se uključuje i isključuje u odnosu na potrebu zagrijavanja, i nema utjecaja na uporabu.
- Kako bi dobili paru, pritisnite tipku za paru koju se nalazi na ručki glačala - slika 10. Para prestaje izlaziti kada otpustite tipku.
- Prije početka i tijekom uporabe pumpa iz glačala provodi vodu u grijač. To stvara neku buku no to je posve normalno. Također možete čuti i klikanje kada se otvara ventil za paru, što je također normalno.
- Ako rabite štirku, uvijek ju raspršite po drugoj strani tkanine od one koju glačate.

Ne stavljajte glačalo na metalnu podlogu. Uvijek postavljajte glačalo na njegovu bazu. Ona je opremljena umecima protiv klizanja i dizajnirana je tako da podnosi visoke temperature. Uvijek rabite mrežastu dasku za glačanje i budite oprezni kada glačate blizu ruba daske jer je para iznimno vruća.

Podesite temperaturu i izlaz pare

POSTAVLJANJE TEMPERATURE I PARE OVISNO O TIPU TKANINE KOJU GLAČATE.		
TKANINE	PODEŠAVANJE IZBORNIKA TEMPERATURE	PODEŠAVANJE IZBORNIKA PARE
SINTETIKA (Poliester, Acetat, Akril, Poliamid)	●	
Vuna, svila, viskoza	● ●	
Lan, pamuk	● ● ●	

• Postavljanje temperature:

- Započnite s tkaninama koje se glačaju na nižim temperaturama i završite s onima koje se glačaju na najvišim temperaturama (Max).
- Miješane tkanine: postavite temperaturu glačanja prikladnu najosjetljivijim tkaninama
- Vunene tkanine: pritiščite tipku za paru - slika 10, kako bi dobili dodatne udare pare bez da stavljajte odjevni predmet ispod samog glačala.

• Postavljanje pare:

- Deblje tkanine: pojačajte paru
- Niske temperature: postavite paru na najniži položaj

Prije prve uporabe, ili ako niste neko vrijeme rabili funkciju pare, pritisnite tipku za paru nekoliko puta za redom držeći glačalo podalje od rublja. To će onemogućiti hladnoj vodi da uđe u vodeni krug.



ECO UPORABA:

Vaše glačalo na paru se može namjestiti na eco uporabu čime troši manje energije uz jamčenje dovoljnog protoka pare za učinkovito glačanje. Da bi to postigli, kada podesite izbornik temperature na glačalu (vidjeti tablicu), stavite na funkciju ECO - slika 17. Ova uporaba je prilagođena za sve tipove materijala. Ipak, za debele i jako izgužvane materijale, preporučujemo vam da koristite maksimalni protok pare kako bi dobili najbolji rezultat.

Glačanje na suho

- Ne pritišćite tipku za paru.

Okomito glačanje

Kod ostalih materijala poput lana ili pamuka, držite glačalo na nekoliko centimetara udaljeno od tkanine kako je ne biste oštetili.

- Podesite izbornik za temperaturu glačala i izbornik pare (ovisno o modelu) na položaj max.
- Objesite odjeću na vješalicu i lagano izravnavajte materijal rukom.
- Pošto je para koja se stvara vrlo vruća, nikad ne glačajte odjeću na osobi nego uvijek na vješalici.
- Pritisnite na tipku za paru i glačajte od vrha do dna - slika 9.

Punjenje spremnika za vodu

• Kada je svjetlo crveno, signalno svjetlo za prazan spremnik vode počne treperiti, nemate više pare- slika 11.

1. Odvojite spremnik za vodu uz pomoć ručke (smještene s prednje strane uređaja) i napunite ga ali nemojte prelaziti razinu max.
2. Vratite ga do samog dna u njegovo kućište dok se ne začuje klik.
3. Pritisnite tipku za ponovno pokretanje RESTART - slika 12. kako bi nastavili s glačanjem. Kad zeleno signalno svjetlo prestane treperiti, para je spremna.

Funkcija TURBO (ovisno o modelu)

- Pritisnite tipku TURBO 2 ili 3 puta kako biste generalni jaču udar pare:
 - za glačanje gušćih tkanina,
 - za uklanjanje dubljih nabora,
 - za intenzivno uspravno ravnanje.

Rabite funkciju turbo s oprezom, jer iznimna jakost pare može prouzročiti opeklene.

Autoclean podnica Catalys®

- Glačalo na paru ima podnicu koja se sama čisti i funkcionira pomoću katalize.
- Njena posebna obloga omogućuje da se neprestano eliminiraju sve nečistoće koje nastaju redovitom uporabom.
- Preporučuje se da glačalo uvijek odložite na njegovo postolje ili na dio predviđen za to na dasci za glačanje kako bi zaštitili podlogu za samočišćenje.

Održavanje i čišćenje

Čišćenje vaše parne postaje

- Ne rabite deredžent ili proizvode za uklanjanje kamenca za čišćenje podnice.
- Nikada ne držite glačalo ili postolje ispod slavine.
- Čišćenje podloge: Glačalo na paru ima podlogu koja se sama čisti i funkcionira pomoću katalize; Njena posebna aktivna obloga omogućuje da se neprestano eliminiraju sve nečistoće koje nastaju svakodnevno u uvjetima redovite uporabe. Glačanje uz neprilagođenu temperaturu može ostaviti tragove koji zahtijevaju ručno čišćenje. U tom slučaju, preporučuje se korištenje meke i vlažne krpe na podlozi dok je još topla kako ne bi oštetili oblogu.
- Redovito čistite podnicu glačala s vlažnom, mekanom krpicom.
- Plastične dijelove s vremena na vrijeme obrišite s vlažnom mekanom krpicom.

Savjet: Za najlakše čišćenje, neagresivno za podnicu vašeg glačala, rabite spužvu na još toplju podnici glačala.

HR

Kako lako ukloniti kamenac iz vašeg uređaja

Ne rabite proizvode za uklanjanje kamenca (ocat, industrijska sredstva za uklanjanje kamenca...) kod ispiranja kolektora protiv kamenca: oni ga mogu oštetiti. Prije čišćenja parne postaje, morate je ostaviti da se hladi najmanje sata, da bi se izbjegao svaki rizik od opekline.

Da biste produljili rok trajnosti vaše parne postaje i izbjegli ispuštanje kamenca, vaš uređaj opremljen je s integralnim kolektorom kamenca. Taj kolektor, postavljen u spremniku, automatski skuplja kamenac koji se formira unutar parne postaje.

Princip funkcioniranja:

- Narančasto signalno svjetlo "anti-calc" treperi na upravljačkoj ploči da bi vam označila da treba isprati kolektor - slika 14

 Pozor, tu operaciju smije se obaviti tek kad je parna postaja već više od dva sata isključena iz mreže i kad je već sasvim hladna. Kod obavljanja te operacije, uređaj se mora nalaziti odmah do sudopera, jer bi iz spremnika kod otvaranja mogla poteći voda.

- Kad se uređaj sasvim ohladi, uklonite čep kolektora kamenca - slika 17
- Sasvim odvijte kolektor i izvadite ga iz utora, on sadržava kamenac nakupljen u spremniku - slika 19 i slika 20.
- Za dobro čišćenje kolektora, dovoljno je isprati ga pod tekućom vodom da bi se uklonio kamenac koji on sadržava - slika 21.
- Vratite kolektor u njegovo kućište tako što ćete ga sasvim naviti, u cilju osiguranja nepropusnosti - slika 22.
- Vratite čep na mjesto.

Kod sljedeće uporabe, pritisnite na tipku "reset" smješten na upravljačkoj ploči, da biste ugasili narančasto signalno svjetlo "anti-calc" - slika 13.

Sustav "Auto off"

- U svrhu vaše sigurnosti, uređaj je opremljen sa sustavom "auto off", koji uređaj stavlja u stanje čekanja nakon isteka 8 minuta neuporabe ili u slučaju da se na njega zaboravi.
- Crveno signalno svjetlo treperi na upravljačkoj ploči da bi označilo da je uređaj u stanju čekanja. - slika 16.
- Za reaktiviranje parne postaje:
- Pritisnite tipku "Restart" ili pritisnite tipku za paru .
- Pričekajte da signalno svjetlo spremnosti pare prestane treperiti prije nego što ponovno počnete sa glačanjem.
- Ako ne rabite tipku za paru tijekom najmanje 8 minuta, u svrhu vaše sigurnosti, sustav "auto off" prekida rad vaše parne postaje.

Pohrana

- Postavite glačalo na bazu.
- Isključite uređaj pritiskom na tipku za uključivanje/isključivanje i izvucite utikač iz utičnice.
- Polugu za zaključavanje postavite preko glačala, dok ne začujete klik - slika 2 (ovisno od modelu).
- Cijev za paru stavite u spremnik za cijev. Presavijte ju, napravite luk i pritisnite u spremnik - slika 26.
- Vratite sustav ultracord na postolje - slika 8.
- Ostavite paru postaju da se hladi najmanje 1 sat.
- Nakon isteka vremena hlađenja, možete pohraniti vašu paru postaju držeći je za ručku glačala.

Čuvajte svoj okoliš!

 Vaš je uređaj sastavljen od brojnih vrijednih materijala koji se mogu reciklirati i ponovno uporabiti.

 Odnesite uređaj na mjesto predviđeno za odlaganje sličnog otpada.



Problemi s parnom postajom

Problem	Uzrok	Rješenje
Parna postaja se ne uključuje a signalna svjetla za temperaturu i "uključeno" ne svijetle.	Uređaj nije pod naponom.	Provjerite je li Uređaj uključen u utičnicu i pritisnite prekidač on/off.
	Sustav "auto off" se aktivirao	Pritisnite tipku "Restart" ili pritisnite tipku za paru.
Voda istječe kroz otvore na podnici.	Voda se kondenzirala u cijevima jer rabite paru prvi put ili ju niste dugo rabili.	Okrenite glačalo od daske za glačanje i pritisnite tipku za paru sve dok para ne počne izlaziti.
	Podnica nije dovoljno vruća.	Smanjite paru kada glačate na nižoj temperaturi. Pričekajte da se isključi signalno svjetlo izbornika temperature prije nego pritisnete tipku za paru.
Na rublju se pojavljuju mrlje od vode..	Vaša daska za glačanje natopljena je vodom jer vaša daska za glačanje ne odgovara glačanju s parnom postajom.	Osigurajte se da imate prikladnu dasku za glačanje.
Komadici kamena izlaze kroz otvore na podnici.	U grijaču se nakupio kamenac zbog neredovitog ispiranja.	Isperite kolektor (vidi § "kako ukloniti kamenac iz vaše parne postaje").
Smeđa tekućina izlazi kroz otvore na podnici i prlja rublje.	Rabili ste kemijska sredstva za uklanjanje kamena ili dodatke u vodi za glačanje.	Nikada ne dodavajte takav tip sredstava u spremnik za vodu ili grijač (rabite isključivo vodu iz slavine). Obratite se ovlaštenom servisu.
	Djelovi tkanine su se nakupili u otvorima podnice i zagorili su.	Očistite podnicu s mekanom, vlažnom krpicom ili spužvicom.
	Vaše rublje nije dovoljno isprano ili glačate novi odjevni predmet prije nego ste ga oprali.	Pazite da je rublje dobro isprano i da nema ostataka deterdženta za pranje koji bi mogli začepiti otvore na podnici.
Podnica je zaprljana i može zaprljati rublje.	Glačate na previsokoj temperaturi. Rabite štirku.	Postavite odgovarajuću temperaturu. Štirku uvijek stavljajte na suprotnu stranu rublja od one koju glačate.
Ima malo ili nimalo pare.	Spremnik je prazan.	Napunite spremnik.
	Izbornik pare je postavljen na minimum.	Povećajte količinu paru (na izborniku).
	Temperatura je postavljena na maksimum.	Uređaj radi no para je vrlo vruća i suha pa je tako manje primjetna.
Crveno signalno svjetlo za prazni spremnik je uključeno.	Spremnik je prazan.	Napunite spremnik.
Para izlazi kroz otvor za ispiranje.	Kolektor kamena nije dobro postavljen. Kolektor kamena je oštećen.	Učvrstite kolektor kamena. Obratite se ovlaštenom servisu za pomoć.
Para ili voda izlaze ispod uređaja.	Uređaj je pokvaren.	Ne rabite uređaj i obratite se ovlaštenom servisu.
Podnica je oštećena ili izgrebana.	Položili ste glačalo u vodoravnom položaju na metalnoj podlozi.	Glačalo uvijek ostavljajte uspravno na postolju.
	Čistili ste donju ploču abrazivnim sredstvima.	Pogledajte poglavlje «Čišćenje podnice».

Dôležité odporúčania

Bezpečnostné pokyny

- Pred prvým použitím prístroja si pozorne prečítajte tento návod na použitie: používanie, ktoré nie je v súlade s týmto návodom na použitie, zbavuje spoločnosť akejkoľvek zodpovednosti.
- Aby bola zabezpečená vaša bezpečnosť, tento prístroj zodpovedá platným normám a nariadeniam (Smerniciam o nízkom napätí, o elektromagnetickej kompatibilite, o životnom prostredí...).
- Váš generátor pary je elektrický prístroj: musí sa používať v podmienkach, ktoré sú bežné pre jeho použitie. Je určený iba na domáce použitie.
- Je vybavený 2 bezpečnostnými systémami:
 - ventilom, ktorý zabráňuje vzniku akéhokoľvek pretlaku a ktorý v prípade nefunkčnosti umožní, aby prebytočná para unikla;
 - tepelnou poisťkou, aby sa zabránilo prehriatiu.
- Generátor pary zapojte:
 - do elektrickej siete, ktorej napätie je medzi 220 a 240 V.
 - do uzemnenej elektrickej siete.

Akokoľvek chyba pri zapojení môže prístroj poškodiť tak, že sa nebude dať opraviť a tiež ruší záruku.

Ak používate predlžovací kábel, skontrolujte, či je zásuvka skutočne typu 10A a či má uzemňovací vodič.

- Pred zapojením elektrického prívodného kábla do uzemnenej elektrickej zásuvky kábel úplne odoďte.
- Ak je elektrický napájací kábel alebo prívod pary poškodený, je bezpodmienečne nutné, aby ste ho dali vymeniť v autorizovanom servisnom stredisku, aby sa predišlo nebezpečenstvu.
- Prístroj neodpájajte tak, že ťaháte za napájací kábel.
- Prístroj odpojte vždy:
 - pred plnením nádržky alebo vyplachovaním bojlera;
 - pred jeho čistením;
 - po každom použití.
- Prístroj sa musí používať a musí byť položený na stabilnej ploche. Keď položíte žehličku na podstavec na odkladanie žehličky, ubezpečte sa, či je plocha, na ktorú ju ukladáte, stabilná.
- Tento prístroj nesmú používať osoby (vrátane detí), ktoré majú zníženú fyzickú, senzorickú alebo mentálnu schopnosť, alebo osoby, ktoré nemajú na to skúsenosti alebo vedomosti, okrem prípadov, keď im pri tom pomáha osoba zodpovedná za ich bezpečnosť, dozor alebo za to, že ich vopred poučí o používaní tohto prístroja.
- Dozerajte na deti, aby ste si boli istý, že sa s týmto prístrojom nehrajú.

• Prístroj nikdy nenechávajte bez dozoru:

- keď je zapojený do elektrickej siete;
- kým nechladol aspoň 1 hodinu.
- Žehliaca doska vašej žehličky a doska podstavca na odkladanie žehličky umiestneného na skrinke sa môžu zohriať na veľmi vysokú teplotu a môžu spôsobiť popálenie: Nedotýkajte sa ich. Nikdy sa žehliacou doskou žehličky nedotýkajte elektrických prívodných káblov.
- Tento prístroj produkuje paru, ktorá môže spôsobiť popálenie. So žehličkou manipulujte opatrne, najmä pri vertikálnom žehlení. Nikdy nesmerujte žehličku tak, aby para išla na osoby alebo zvieratá.
- Pred vyprázdňovaním bojlera vždy počkajte, kým generátor pary vychladne a kým bude odpojený z elektrickej siete aspoň 2 hodiny, aby ste mohli odskrutkovať uzáver bojlera.
- Pozor: Pád uzáveru bojlera alebo silný náraz môžu spôsobiť poškodenie ventilu. V takomto prípade nechajte uzáver bojlera vymeniť v autorizovanom servisnom stredisku.
- Pri vyplachovaní bojlera nikdy nenapĺňajte priamo z vodovodného kohútika.
- Ak uzáver bojlera stratíte alebo poškodíte, nechajte ho vymeniť v autorizovanom servisnom stredisku.
- Generátor pary nikdy neponárajte do vody alebo do akejkoľvek inej tekutiny. Nikdy ho nedávajte pod vodovodný kohútik.
- Prístroj nesmiete používať, ak spadol, ak je viditeľne poškodený, ak preteká alebo ak došlo k funkčným chybám. Nikdy svoj prístroj nerozmontovajte: nechajte ho opraviť v autorizovanom servisnom stredisku, aby sa predišlo nebezpečenstvu.

**ĎAKUJEME ZA DODRŽIAVANIE TOHTO NÁVODU
NA POUŽÍVANIE**

Popis

- | | |
|--|---|
| 1. Ovládač pary | 14. Bojler (vo vnútri skrinky) |
| 2. Ovládač na nastavenie teploty žehličky | 15. Regulátor nastavenie prietoku pary |
| 3. Kontrolné svetlo žehličky | 16. Vodiaca lišta hadičky na paru |
| 4. Systém Ultracord (podľa modelu) | 17. Kryt zberača vodného kameňa |
| 5. Doska podstavca na odkladanie žehličky | 18. Zberač vodného kameňa |
| 6. Vypínač zapnuté/vypnuté so svetelnou kontrolkou | 19. Ovládací panel :
a. Kontrolné svetlo "bojler je prázdny"
b. Kontrolné svetlo "auto off"
c. Tlačidlo "Restart"
d. Kontrolné svetlo "treba odvápnit"
e. Tlačidlo "Reset" |
| 7. Tlačidlo na navijanie elektrického prívodného kábla (podľa modelu) | 20. Samočistenie pätky |
| 8. Priestor na odkladanie kábla | |
| 9. Elektrický prívodný kábel | |
| 10. Tlačidlo Turbo (parný náraz) (podľa modelu) | |
| 11. Systém na zaistenie žehličky na podstavce Lock System (podľa modelu) | |
| 12. Nádržka na vodu | |
| 13. Rukoväť na vyberanie a na opätovné vkladanie vyberateľnej nádržky | |

Systém na zaistenie žehličky na podstavce (Lock System) (podľa modelu)

- Na skrinke vášho generátora sa nachádza zaisťovací obľúk žehličky vybavený zaisťovacím systémom, aby sa uľahčil jej prenos a odkladanie – obr. 1:
- Zaisťovací systém – obr. 2.
- Odísťovací systém – obr. 3.
- Pri prenose generátora pary za rukoväť žehličky:
- Žehličku položte na dosku na odkladanie žehličky generátora a zaisťovací obľúk preklopte na žehličku, až kým sa nezaistí (zvukové znamenie „klik“) – obr. 2.
- Pri prenose generátora uchopíte rukoväť žehličky – obr. 1.

Príprava

Akú vodu použiť ?

• Voda z kohútika:

Váš prístroj je navrhnutý tak, aby využíval vodu z kohútika. Ak máte príliš tvrdú vodu, zmiešajte 50 % vody z kohútika a 50 % demineralizovanej vody z obchodu. V niektorých regiónoch na brehu mora môže byť obsah soli vo vode príliš vysoký. V takom prípade používajte iba demineralizovanú vodu.

• Zmäččovač:

Existuje viacero typov zmäččovačov vody a väčšina z nich sa môže používať v parnej centrále. Niektoré zmäččovače však, najmä tie, ktoré využívajú chemickú látku, ako je soľ, môžu vytvárať biele alebo hnedé zafarbenie, ide najmä o filtračné karafy.

Ak máte s takým problémom skúsenosti, odporúčame vám používať nefiltrovanú vodu z kohútika alebo vodu z fľaše.

Po zmene vody trvá niekoľko použití, kým sa problém odstráni. Odporúčame vám vyskúšať funkciu pary najprv na obnosennej bielizni, ktorú môžete prípadne zahodiť, aby nedošlo k poškodeniu oblečenia.

• Nezabúdajte:

Nikdy nepoužívajte dažďovú vodu ani vodu obsahujúcu prísady (ako škrob, parfum alebo vodu z domácich spotrebičov). Také prísady môžu zmeniť vlastnosti pary a pri vysokej teplote vytvárať v parnej komore usadeniny, ktoré môžu znečistiť vašu bielizeň.

Naplňte nádržku na vodu

- Generátor pary umiestnite na stabilnú a vodorovnú plochu, ktorá odoláva teple.
- Vyberateľnú nádržku na vodu vytiahnite za rukoväť (nachádza sa v prednej časti generátora pary) – obr. 4.
- Nádržku na vodu naplňte iba po značku povoleného maximálneho množstva – obr. 6. a obr. 7.
- Znova ju správne zasuňte do otvoru (musíte počuť „kliknutie“) – obr. 5.

Systém Ultracord (podľa modelu)

- Vaša žehlička je vybavená výstupom pre teleskopický kábel, aby sa predišlo tomu, že sa pri žehlení bude kábel povaľovať po bielizni a znova ju kráť. Služí na to, aby kábel ruky neprekážal.

Žehlenie so systémom Ultracord:

- Systém Ultracord sa automaticky preklápa smerom dozadu.
- Keď žehličku položíte na odkladaciu plochu, systém Ultracord sa vždy zasunie do tejto odkladacej plochy a automaticky sa otvorí, keď začnete žehličku používať.

Odkladanie generátora pary:

- Oblúk sklopte na odkladaciu plochu žehličky.
- Magnet slúži na pridržiavanie oblúka na odkladacej ploche žehličky a na jednoduchšie uskladnenie generátora. – obr. 8.

Zapnite generátor pary

Pri prvom používaní môže dôjsť k výskytu dymu alebo zápachu, no nejde o poruchu. Tento fenomén nemá žiaden vplyv na používanie prístroja a rýchlo sa stratí.

- Úplne roztočte elektrický privodný kábel a vytiahnite privod pary z jeho úložného priestoru – obr. 25.
- Generátor pary zapojte do uzemnenej elektrickej zásuvky.
- Pred odblokovaním zaistovacej západky zaistovaci oblúk žehličky - obr. 3 (podľa modelu).
- Stlačte vypínač zapnuté/vypnuté. Rozsvieti sa a bojler sa zahrieva: zelené kontrolné svetlo umiestnené na ovládacom paneli bliká – obr. 15. Keď zelené kontrolné svetlo zostane rozsvietené (asi po 2 minútach), para je pripravená.

Používanie

Žehlenie s parou

- Regulátor teploty žehličky a regulátor nastavenia prietoku pary (podľa modelu) umiestnite na typ látky, ktorú chcete žehliť (pozri tabuľku nižšie).
- Pozor: prístroj je pripravený, keď kontrolné svetlo žehličky zhasne a keď zelené kontrolné svetlo umiestnené na ovládacom paneli svieti.
- Nastavte prietok pary (regulačné tlačidlo umiestnené na ovládacom paneli).
- Počas žehlenia sa kontrolka umiestnená na žehličke zhasne a zhasina v závislosti od potreby zahrievania, bez vplyvu na používanie.
- Ak potrebujete paru, stlačte ovládač pary umiestnený pod rukoväťou žehličky – obr. 10. Para prestane vychádzať, keď ovládač pustíte.
- Elektrická pumpa, ktorou je vybavený váš prístroj, asi po minúte vstreknú do bojlera vodu, a vstrekuje ju pravidelne počas používania. Spôsobuje to hluk, ktorý je normálny.
- Ak používate škrob, nastriekajte ho na tú stranu, po ktorej nežehliťe.

Žehličky nikdy neukladajte na kovový podstavec na odkladanie žehličky (mohli by ju poškodiť) ale na dosku podstavca na odkladanie žehličky umiestnenú na skrinke. Je vybavená podložkou proti klzavosti a je navrhnutá tak, aby odolávala vysokým teplotám.

Nastavenie teploty a prietoku pary

NASTAVENIE TEPLoty A PRIETOKU PARY PODLA TYPU LÁTKY, KTORÁ SA MÁ ŽEHLIŤ:		
LÁTKY	NASTAVENIE REGULÁTORA TE- PLOTY	NASTAVENIE REGULÁTORA PARY
Syntetika (z polyestery, acetátu, akrylu, nylónu)	●	
Vlna, Hodváb, Viskóza	● ●	
Ľan, Bavlna	● ● ●	

V prípade, že si nie ste istí druhom látky, z ktorej je vaša bielizeň ušitá, pozrite si visačku.

• Nastavenie tlačidla teploty žehličky:

- Začínate najprv s látkami, ktoré sa žehlia na nízkej teplote, a skončíte tými, ktoré znesú vyššiu teplotu (●●● alebo Max).
- Ak žehľíte látky vyrobené zo zmiešaných vlákien, teplotu žehlenia nastavte na najjemnejšie vlákna.
- Ak žehľíte vlnené oblečenie, ovládač pary žehličky stlačajte iba prerušovane – obr. 9, bez toho, aby ste žehličku položili na oblečenie. Predídete tým tomu, aby sa oblečenie lesklo.

Pri prvom používaní alebo keď ste paru dlho nepoužívali: niekoľkokrát mimo vašej bielizne stlačte ovládač pary (obr. 8). Tým z obehú pary odstránite studenú vodu.

- Nastavenie tlačidla prietoku pary:
 - Ak žehľíte hrubú látku, zvýšte prietok pary.
 - Ak žehľíte na nižšej teplote, tlačidlo pary dajte do polohy mini.



REŽIM EKO:

Vaša parná centrála je vybavená režimom EKO, pri ktorom sa spotrebúva menej energie a zabezpečuje dostatočný prietok pary na účinné žehlenie. Za týmto účelom po správnom nastavení termostatu žehličky (pozri vyššie uvedenú tabuľku) dajte ovládač prietoku pary do segmentu EKO – obr. 17. Režim EKO sa môže používať na všetky druhy tkanín, ale na veľmi hrubé alebo veľmi pokrčené tkaniny vám odporúčame používať maximálny prietok pary, aby ste dosiahli optimálny výsledok.

Žehlenie na sucho

- Nestláčajte ovládač pary.

Vertikálne žehlenie

Vytvorená para je veľmi teplá, oblečenie nikdy neľahčte na osobu, ale vždy na vešiaku. Pri iných látkach ako je ľan alebo bavlna držte žehličku vo vzdialenosti niekoľkých centimetrov, aby ste látku nespálili.

- Regulátor teploty žehličky a regulátor prietoku pary (podľa modelu) nastavte na maximum.
- Oblečenie zaveste na vešiak a zfhla látku prichytávajte rukou.
- Prerušovane stláčajte ovládač pary - obr. 10 a vykonávajte pohyb zhora dole - obr. 9

Počas používania naplňte nádržku

- Keď kontrolka „prázdna nádržka“ bliká, znamená to, že vám došla voda – obr. 11
 1. Vyberateľnú nádržku na vodu vytiahnite za rukoväť (nachádza sa v prednej časti generátora pary) a naplňte ju, pri plnení neprekročte značku maximálneho povoleného množstva.
 2. Znova ju správne zasuňte do otvoru (musíte počuť „kliknutie“).
 3. Aby ste mohli v žehlení pokračovať, stlačte tlačidlo opätovného spustenia „Restart“ – obr. 12, umiestnené na ovládacom paneli. Keď zelené kontrolné svetlo zostane rozsvietené, para je pripravená.

Funkcia TURBO (parný náraz) (podľa modelu)

- Ak 2 alebo 3-krát stlačíte tlačidlo turbo (parný náraz) získate krátkodobu väčšie množstvo pary:
 - na žehlenie hrubších látok,
 - na odstránenie nepravých záhybov,
 - na silné vertikálne žehlenie.
- Funkciu turbo používajte veľmi opatrne, pretože veľmi silná para môže spôsobiť popálenie.

SK

Samočistenie pätky žehličky katalýzou®

- Žehlička vašej parnej centrály je vybavená samočistiacou pätkou, ktorá funguje na základe katalýzy.
- Jej výnimočný povrch umožňuje neustále odstraňovať nečistoty, ktoré sa vytvárajú pri bežnom používaní.
- Odporúčame vám vždy odkladať svoju žehličku na jej spodnú časť alebo na odkladací priestor, aby sa zachoval jej samočistiaci povrch.

Údržba a čistenie

Vyčistite generátor

- Na čistenie žehliacej dosky alebo skrinky nepoužívajte žiaden čistiaci prostriedok ani prostriedok na odstraňovanie vodného kameňa.
- Žehličku ani jej skrinku nikdy nedávajte pod tečúcu vodu.
- Vyčistite pätku: žehlička vašej parnej centrály je vybavená samočistiacou pätkou, ktorá funguje na základe katalýzy. Jej jedinečný aktívny povrch jej umožňuje neustále odstraňovať nečistoty, ktoré sa môžu vytvárať pri každodennom používaní v bežných podmienkach. Žehlenie pri nevhodnej teplote môže zanechávať škvrny vyžadujúce si ručné čistenie. V takom prípade odporúčame na vlašnú pätku používať jemnú navlhčenú handričku, aby sa nepoškodil jej povrch.
- Z času na čas očistite umelohmotné časti jemne navlhčenou jemnou handričkou.

Rada: Aby bolo čistenie žehliacej plochy žehličky jednoduché a aby ste ju pri čistení nepoškodili, žehliacu plochu žehličky čistite vlhkou handričkou, keď je ešte letná.

— Jednoduché odstraňovanie vodného kameňa z generátora

Pri vyplachovaní bojlera nepoužívajte prípravky na odstraňovanie vodného kameňa (ocot, priemyselné prípravky na odstraňovanie vodného kameňa...): mohli by ho poškodiť.

Pred vyprázdňovaním je potrebné nechať generátor chladnúť viac ako 2 hodiny, aby sa predišlo popáleninám.

Tento generátor pary je vybavený zabudovaným zberačom vodného kameňa, aby sa predžila životnosť generátora a aby sa predišlo vyprskávaniu vodného kameňa. Tento zberač, ktorý je umiestnený v nádobe, automaticky zachytáva vodný kameň, ktorý sa tvorí vo vnútri.

Prevádzkový princíp:

- Na ovládacom paneli bliká oranžové kontrolné svetlo „anti-calc“ (ochrana proti vodnému kameňu), aby vás upozornilo na to, že je potrebné opláchnuť zberač - obr. 14

 **Pozor!** Túto operáciu môžete urobiť iba vtedy, keď je generátor odpojený z elektrickej siete viac ako dve hodiny a keď je úplne vychladnutý. Pri vykonávaní tejto operácie sa generátor môže nachádzať v blízkosti výlevky, pretože z nádoby môže pri otvorení vytekať voda.

- Keď je generátor úplne vychladnutý, vyťahnite kryt zberača vodného kameňa - obr. 18
- Úplne odskrutkujte zberač a vyťahnite ho z tela prístroja, nachádza sa na ňom vodný kameň, ktorý sa nahromadil v nádobe - obr. 19 a obr. 20.
- Aby ste zberač dobre očistili, stačí ak ho opláchnete pod tečúcou vodou, aby sa odstránil vodný kameň, ktorý sa na ňom zachytil - obr. 21.
- Zberač znova vložte na svoje miesto a zaskrutkujte ho na doraz, aby ste zaistili jeho nepriepustnosť - obr. 22.
- Kryt znova založte na svoje miesto.

Pri ďalšom používaní stlačte tlačidlo „reset“ (resetovať), ktoré sa nachádza na ovládacom paneli, aby sa vyplo kontrolné svetlo „anti-calc“ (ochrana proti vodnému kameňu) - obr. 13.

Systém „auto off“ (automatické vypínanie)

- Kvôli vašej bezpečnosti je tento generátor vybavený systémom „auto off“ (automatické vypínanie), ktorý slúži na uvedenie generátora do pohotovostného režimu v prípade, že sa 8 minút nepoužíva, alebo ak ste ho zabudli vypnúť.
- Na ovládacom paneli bliká červené kontrolné svetlo, aby vás upozornilo na to, že prístroj je v pohotovostnom režime. - obr. 16.
- Opätovné zapnutie generátora pary:
 - Stlačte tlačidlo „Reštart“ alebo stlačte spúšť pre paru.
 - Počkajte, kým prestane blikat kontrolné svetlo para je pripravená a môžete znova pokračovať v žehlení.
- Ak počas 8 minút nepoužijete tlačidlo pary, systém „auto off“ (automatické vypínanie) vypne generátor kvôli vašej bezpečnosti.

Odložte generátor pary

- Žehličku položte na dosku na odkladanie žehličky generátora.
- Vypnite vypínač zapnuté/vypnuté a vyťahnite kábel zo zásuvky.
- Zaisťovací oblúk žehličky sklopte, až kým sa nezaistí a nepočujete „Klik“ - obr. 2. Vaša žehlička je takto pevne a bezpečne založená na svojej skrínke (podľa modelu).
- Hadičku na paru odložte do odkladacej vodiacej lišty. Hadičku uchopte, zložte ju na polovicu tak, aby ste urobili slučku. Koniec tejto slučky vložte do vodiacej lišty a potom pomaly tlačte, až kým neuvidíte, že sa koniec hadičky dostal na druhý koniec vodiacej lišty - obr. 26.
- Systém Ultracord sklopte na odkladaciu plochu žehličky - obr. 8.
- Ak generátor pary odkladáte do skrinky alebo do úzkeho priestoru, nechajte ho pred odložením vychladnúť.
- Generátor pary môžete bezpečne odložiť.

Podielajme sa na ochrane životného prostredia!

- ① Váš prístroj obsahuje početné materiály, ktoré možno zhodnocovať alebo recyklovať.
- ♻️ Zverte ho zberní surovín alebo v krajnom prípade zmluvnému servisnému stredisku, aby bol patrične spracovaný.



Problém generátora pary ?

Problémy	Možné príčiny	Riešenia
Generátor sa nerozsvieti alebo kontrolné svetlo žehličky a svietiaci vypínač zapnuté/vypnuté nesvietia.	Prístroj nie je pod napätím.	Skontrolujte, či je prístroj skutočne zapojený do funkčnej zásuvky a či je pod napätím (svietiaci vypínač zapnuté/vypnuté svieti).
	Systém „auto off“ (automatické vypínanie) sa aktivuje.	Stlačte tlačidlo „Reštart“ alebo stlačte spúšť pre paru.
Voda vychádza z dier dosky na žehlenie.	Používate paru, hoci vaša žehlička ešte nie je dostatočne teplá.	Skontrolujte nastavenie termostatu a prítoku pary.
	Voda sa zrazila v trubkách, pretože používate paru po prvýkrát alebo ste ju už dlhšie nepoužívali.	Mimo žehliacej dosky stlačte ovládač pary tak, aby žehlička produkovala paru.
Na bielizni sa objavujú mokré flaky.	Pokryvka stola je nasiaknutá vodou, pretože nie je prispôbená výkonu generátora.	Uistite sa, či máte vhodnú žehliacu dosku.
Biele kúsky vychádzajú z dier žehliacej dosky.	Z bojlera vychádza vodný kameň, pretože nie je pravidelne vyplachovaný.	Opláchnite zberač (pozri odsek „odstraňovanie vodného kameňa z generátora“).
Hnedý výtok vychádza z dier žehliacej dosky a zanecháva škvrny na bielizni.	Do vody na žehlenie pridávate prostriedky proti vodnému kameňu alebo iné prídavné látky.	Do bojlera nepridávajte žiaden prípravok (pozri § akú vodu použiť).
Žehliaca doska je špinavá alebo hnedá a môže zanechať škvrny na bielizni.	Používate veľmi vysokú teplotu.	Postupujte podľa našich rád týkajúcich sa nastavenia teploty.
	Vaša bielizeň nebola dostatočne vypláchnutá alebo ste žehlili nové oblečenie, ktoré ste predtým nevyprali.	Ubezpečte sa, či je bielizeň dostatočne vypláchnutá, aby sa predišlo preneseniu čistiaceho prostriedku alebo chemických látok na nové oblečenie.
	Používate škrob.	Škrob rozprášte vždy na tú stranu, po ktorej nežehľíte.
Je nedostatok pary alebo nie je žiadna para	Nádržka je prázdna (červené kontrolné svetlo svieti).	Naplnite nádržku.
	Prietok pary je nastavený na minimum.	Zvýšte prietok pary.
	Teplota žehliacej dosky je nastavená na maximum.	Generátor funguje normálne, ale veľmi teplá para je suchá a teda menej viditeľná.
Para vychádza spod uzáveru.	Uzáver je nesprávne utiahnutý.	Znova utiahnite uzáver.
	Tesnenie uzáveru je poškodené.	Generátor pary už nepoužívajte a kontaktujte autorizované servisné stredisko. Generátor pary už nepoužívajte a kontaktujte autorizované servisné stredisko.
	Prístroj je pokazený.	Generátor pary už nepoužívajte a kontaktujte autorizované servisné stredisko.
Červené kontrolné svetlo „vyberateľná nádržka na vodu je prázdna“ svieti.	Nestlačili ste tlačidlo opätovného spustenia „Restart“.	Stlačte tlačidlo „Reštart“ alebo stlačte spúšť pre paru.
Para alebo voda vychádza spod prístroja.	Prístroj je pokazený.	Generátor pary už nepoužívajte a kontaktujte autorizované servisné stredisko.
Žehliaca plocha je poškriabaná alebo poškodená.	Položili ste žehličku vo vodorovnej polohe na kovovú podložku.	Žehličku ukladajte vždy zvisle na jej zadnú časť.
	Žehliacu plochu ste čistili drsným alebo kovovým tampónom.	Pozrite si kapitolu „Čistenie žehliacej plochy“.

Prí akýchkoľvek iných problémoch sa obráťte na autorizovaný servis, ktorý Vašu žehličku skontroluje a opraví.

Важные рекомендации

Правила техники безопасности

- Перед эксплуатацией Вашего прибора внимательно прочтите руководство: при нарушении правил, изложенных в настоящем руководстве по эксплуатации, фирма освобождается от любой ответственности.
- В целях Вашей безопасности, данный прибор соответствует действующим стандартам и нормативным актам (Директивы по низкому напряжению, электромагнитной совместимости, окружающей среде...).
- Ваш парогенератор является электроприбором: он должен использоваться в стандартных условиях эксплуатации. Он предназначен исключительно для домашнего пользования.
- Он оснащен двойной системой безопасности:
 - клапан, предотвращающий повышенное давление, который в случае неверного функционирования позволяет избежать избыточной подачи пара;
 - плавкий предохранитель для предотвращения перегрева.
- Всегда подключайте Ваш парогенератор:
 - к электрическому устройству напряжением от 220 до 240 В.

Любая ошибка при подключении может привести к необратимой поломке и отказу в гарантийном ремонте;

- к электрической розетке с заземлением.

Если Вы используете удлинитель, убедитесь, что его розетка двухполюсная 10А с заземляющим проводом.

- Полностью разматывайте электрический шнур, прежде чем включить его в электрическую розетку с заземлением.
- Если шнур электропитания или паровой шланг поврежден, необходимо произвести его замену в авторизованном Центре сервисного обслуживания во избежание опасности.
- Не выключайте прибор, потянув его за шнур. Всегда выключайте Ваш прибор:
 - прежде, чем наполнить резервуар для воды или ополоснуть паронагреватель;
 - прежде, чем произвести его очистку;
 - после каждого использования.
- Прибор следует использовать и устанавливать на устойчивой поверхности. Когда Вы устанавливаете утюг на подставку, убедитесь, что поверхность, на которую Вы ее поставили, устойчива.
- Прибор не предназначен для использования лицами (включая детей) с пониженными физическими, чувственными или умственными способностями или при отсутствии у них опыта или знаний, если они не находятся под контролем или не проинструктированы об использовании прибора лицом, ответственным за их безопасность. Дети должны находиться под контролем для недопущения игры с прибором.

Никогда не оставляйте прибор без присмотра:

- когда он включен в сеть электропитания;
- пока он не остынет приблизительно в течение 1 часа.

- Подошва Вашего утюга и подставка на корпусе могут нагреваться до очень высоких температур и могут вызвать ожоги: не прикасайтесь к ним.

Не допускайте соприкосновения электрического шнура с горячей подошвой утюга.

- Ваш прибор образует пар, который может вызвать ожоги. Осторожно обращайтесь с утюгом, особенно при вертикальном отпаривании. Никогда не направляйте пар в сторону людей или животных.

Прежде чем опорожнить паронагреватель, необходимо дождаться, пока парогенератор остынет и будет выключен в течение 2 часов, чтобы открутить пробку паронагревателя.

- Внимание: падение предохранительной пробки паронагревателя или сильный удар могут привести к нарушению работы клапана. В этом случае необходимо произвести замену пробки паронагревателя в авторизованном Центре сервисного обслуживания.
- Во время ополаскивания паронагревателя, никогда не наполняйте его непосредственно под краном.
- В случае утечки или повреждения пробки паронагревателя, замените ее в авторизованном Центре сервисного обслуживания.
- Никогда не погружайте парогенератор в воду или в любую другую жидкость. Никогда не подставляйте его под кран с водой.
- Прибор не должен использоваться, если он падал, если имеются видимые повреждения, в случае утечки или сбоя в работе. Никогда не разбирайте Ваш прибор: его необходимо доставить для осмотра в авторизованный Сервисный центр во избежание опасности.

СОХРАНИТЕ ДАННУЮ ИНСТРУКЦИЮ ПО ЭКСПЛУАТАЦИИ

Описание

- | | |
|---|--|
| 1. Кнопка включения пара | 14. Нагреватель (внутри корпуса) |
| 2. Ползунковый регулятор температуры нагрева утюга | 15. Шнур для подачи пара |
| 3. Индикатор утюга | 16. Канал для хранения шнура для подачи пара |
| 4. Система «Ultrasoörd» (в зависимости от модели) | 17. Крышка отделения для установки приспособления для сбора накипи |
| 5. Площадка для утюга | 18. Приспособление для сбора накипи |
| 6. Загорающийся переключатель вкл/выкл О/У | 19. Панель управления |
| 7. Кнопка для наматывания шнура питания (в зависимости от модели) | a. Красный индикатор «Съемная емкость для воды пуста» |
| 8. Место для хранения шнура питания | b. Красный индикатор «автоотключение» |
| 9. Электрический шнур | c. Кнопка «Reset» для повторного включения |
| 10. Кнопка режима «Turbo» (в зависимости от модели) | d. Красный индикатор «anti-calc» |
| 11. Скоба для крепления утюга к корпусу (в зависимости от модели) | e. Кнопка «Reset» |
| 12. Съемная емкость для воды 1,8 л | f. Зеленый индикатор «Прибор готов к работе» |
| 13. Ручка для снятия и установки съемного резервуара для воды | g. Регулятор подачи пара |
| | h. Зона «Эко» |
| | 20. Подошва с функцией самоочистки Autoclean |

Система крепления утюга к корпусу – «Lock-System» (в зависимости от модели)

Ваш парогенератор снабжен специальной скобой, удерживающей утюг на корпусе, чтобы упростить его переноску и хранение – рис.1:

- Разблокировать – рис.2
- Заблокировать – рис.6

Чтобы переносить парогенератор, держа его за ручку утюга:

- поместите утюг на площадку и поверните запирающую скобу на утюг до упора (вы услышите щелчок) – рис.1.
- возьмите утюг за ручку для переноски парогенератора – рис.3.

Подготовка

Какую воду использовать?

• **Водопроводная вода:**

Данный прибор предназначен для эксплуатации с использованием водопроводной воды. Если водопроводная вода слишком жесткая, смешайте водопроводную воду 50/50 с имеющейся в продаже деминерализованной водой.

В некоторых приморских районах в водопроводной воде может отмечаться повышенное содержание соли. В таком случае используйте только деминерализованную воду.

• **Смягчитель:**

Существует несколько типов смягчителей воды, большую часть которых можно использовать в парогенераторе. Тем не менее, некоторые смягчители особенно те, в которых используются химические вещества, например, соль, могут вызывать подтеки белого или коричневого цвета, в частности это касается воды из кувшинов-фильтров.

В случае обнаружения подобной проблемы рекомендуется пользоваться неочищенной водопроводной или бутилированной водой.

Проблема должна исчезнуть после смены воды и нескольких применений прибора. Чтобы не испортить одежду, рекомендуется в первый раз опробовать функцию парообразования на какой-нибудь старой, ненужной вещи.

• **Следует помнить:**

Ни в коем случае не используйте дождевую воду или воду, содержащую добавки (крахмал, ароматизаторы или воду из бытовых приборов). Подобные добавки могут отрицательным образом повлиять на свойства пара и при высокой температуре в паробразовательной камере образовать осадок, который может оставить пятна на белье.

Наполнение паронагревателя

- Поместите парогенератор на твердую, горизонтальную поверхность, не портящуюся от контакта с горячими предметами.
- Снимите съемный резервуар для воды с помощью ручки (расположенной на передней части парогенератора) – рис.4.
- Заполните резервуар водой, не превышая максимального уровня «Max». – рис.6. и рис.7.
- Снова поставьте резервуар с водой в предназначенное для него место, зафиксировав до получения «щелчка». – рис.5.

Система «Ultracord» (в зависимости от модели)

• Ваш утюг оборудован специальной системой вывода шнура, благодаря которой шнур не задевает ткань. Благодаря использованию этой системы шнур питания также не будет мешать вашим движениям, когда вы гладите.

Для использования системы «Ultracord»:

- Система «Ultracord» автоматически направляет шнур питания в заднюю часть рабочей поверхности.

- Каждый раз, когда вы ставите утюг на подошву, включается встроенная в нее система «Ultracord», она автоматически срабатывает, если вы снова берете утюг в руки.

Для хранения парогенератора:

- Опустите дужку на подошву утюга.

- С помощью магнита дужка удерживается на подошве утюга, что значительно упрощает хранение парогенератора – рис.8.

Включите ваш парогенератор

При первом использовании может появиться безвредный дым или запах. Эти явления никак не повлияют на работу прибора и быстро прекратятся.

- Полностью размотайте электрический шнур и вытяните шнур для подачи пара из его ниши – рис.25.
- Поверните блокировочную скобу вперед, чтобы отсоединить утюг. – рис.3 (в зависимости от модели).
- Включите Ваш парогенератор в электрическую розетку с заземлением.
- Нажмите на переключатель вкл/выкл, расположенный на корпусе: зеленый индикатор на панели управления замигает, и нагреватель начнет нагреваться – рис.15.
- Примерно через 2 минуты светодиод перестанет мигать. Это означает, что пар готов к работе.

RU



Применение

Глажение с отпариванием

- Установите ползунок регулятора температуры утюга на требуемый тип ткани (см. прилагаемую таблицу).
- Загорится световой индикатор утюга. Внимание: прибор готов к работе, когда индикатор утюга погаснет, а зеленый индикатор на панели управления будет гореть постоянно.
- Отрегулируйте подачу пара (с помощью регулятора, расположенного на панели управления).
- В процессе глаженья индикатор, установленный на утюге, загорается и гаснет в зависимости от теплового состояния прибора, что никак не влияет на процесс эксплуатации.
- Для получения пара нажмите кнопку подачи пара на ручке утюга – рис. 10. При отпускании кнопки подача пара прекращается.
- Примерно через минуту, и периодически во время пользования, электроннасос, установленный в Вашем приборе, будет подавать воду в нагреватель. Производимый им шум не является неисправностью.
- Если вы используете крахмал, распыляйте его с той стороны ткани, которую не будете проглаживать.

Не ставьте утюг на металлическую подставку - вы можете его повредить. Ставьте утюг на площадку на корпусе: она имеет противоскользящее покрытие и может выдерживать значительную температуру.

Установите температуру и мощность подачи пара

РЕГУЛИРОВКА ТЕМПЕРАТУРЫ В ЗАВИСИМОСТИ ОТ ТИПА ПРОГЛАЖИВАЕМОЙ ТКАНИ.		
Тип ткани	Настройка температуры утюга с помощью ползунка	Положение регулятора подачи пара
Синтетика Полиэстер, Ацетат, Акрил, Полиамид	●	
Шерсть Шелк, Вискоза	●●	
Лен Хлопок	●●●	

В случае возникновения сомнений относительно типа ткани одежды, которую вы собираетесь гладить, смотрите информацию на этикетке.

• Установка температуры утюга с помощью ползунка :

- Рекомендуется начинать глажку с тканей, требующих более низкой температуры (*), переходя затем к тканям, выдерживающим более высокую температуру (••• или Max).
- Если вы гладите смешанную ткань, отрегулируйте температуру утюга для самой деликатной ткани.
- При глажении шерстяных вещей проведите над ними утюгом, не ставя его на ткань, и периодически нажимайте на кнопку подачи пара. Это позволит вам избежать эффекта лоснящейся ткани.

• Установка регулятора подачи пара :

- При глажении плотных тканей увеличьте подачу пара – рис. 10.
- Если вы гладите при низкой температуре, установите подачу пара на минимум.

При первом использовании или если вы несколько минут не пользовались паром: несколько раз подряд нажмите кнопку подачи пара, направив утюг в сторону от белья. Это позволит удалить холодную воду из системы парогенератора.



РЕЖИМ "ЭКО":

Парогенератор оборудован режимом "ЭКО", при котором расходуется меньше электроэнергии, но гарантируется достаточный для качественного глаженья выход пара. Для этого, отрегулировав надлежащим образом термостат утюга (см. таблицу выше), установите регулятор выхода пара в положение "ЭКО" – рис. 17. Режим "ЭКО" можно использовать для глаженья всех типов тканей. При этом для получения оптимального результата рекомендуется устанавливать регулятор выхода пара на максимум при глажении очень плотной или очень мягкой ткани.

Сухое глажение

- Не нажимайте на регулятор подачи пара.

Разглаживайте вертикально

При глажении тканей, кроме льняных и хлопковых, удерживайте утюг в нескольких сантиметрах, чтобы не спалить ткань.

- Установите регулятор температуры утюга и регулятор расхода пара (в зависимости от модели) на максимальное положение.
- Повесьте одежду на плечики и слегка натяните ткань рукой.
- Образующий пар очень горячий, ни в коем случае не разглаживайте одежду на человеке, а только лишь на плечиках.
- Нажимайте на регулятор подачи пара – рис. 8 с перерывами, выполняя движение сверху вниз – рис. 9.

Наполнение резервуара для воды

- Мигание красного индикатора "Резервуар пуст" означает, что пар больше не образуется – рис. 11.
- 1. Снимите съемный резервуар для воды с помощью ручки (расположенной на передней части парогенератора) и заполните резервуар водой, не превышая максимального уровня.
- 2. Снова поставьте резервуар с водой в предназначенное для него место, зафиксировав пока не услышите щелчок.
- 3. Подключите парогенератор к сети. Для повторного включения нажмите расположенную на панели управления кнопку «restart» и продолжайте гладить – рис. 12.

Функция «TURBO» (в зависимости от модели)

- Нажмите 2-3 раза в импульсном режиме на кнопку «turbo» для получения одномоментного увеличения мощности подачи пара:
 - для того чтобы погладить более толстые ткани,
 - для устранения лишних складок,
 - для усиленного вертикального отпаривания.
- Соблюдайте меры предосторожности при использовании функции «turbo», т.к. повышенная мощность подаваемого пара может привести к ожогам.

Подшова с функцией самоочистки Autoclean Catalys®

- Этот утюг с парогенератором оснащен подошвой с функцией самоочистки под действием катализатора.
- Особое покрытие подошвы обеспечивает непрерывное удаление любых загрязнений, возникающих в процессе обычной эксплуатации.
- Для сохранения самоочищающих свойств покрытия рекомендуется всегда ставить утюг на пятаку или на подставку для утюга.

Техническое обслуживание и очистка

Чистка Вашего парогенератора

- Не применяйте никаких средств бытовой химии или средств для удаления накипи для очистки подошвы или корпуса.
- Никогда не подставляйте утюг или его корпус под кран с водой.
- Чистка подошвы: этот утюг с парогенератором оснащен подошвой с функцией самоочистки на основе катализатора; Особое активное покрытие подошвы обеспечивает непрерывное удаление любых загрязнений, возникающих в процессе повседневного использования в нормальных условиях эксплуатации. Однако, глажение при неправильно подобранной температуре может привести к образованию загрязнений, требующих очистки вручную. В таких случаях во избежание повреждения покрытия рекомендуется чистить еще теплую поверхность утюга с помощью влажной мягкой тряпочки.
- Время от времени производите очистку пластмассовых частей при помощи мягкой, слегка влажной ткани.

Рекомендация: Для облегчения чистки подошвы утюга, а также для соблюдения более щадящего режима, очищайте еще теплую подошву с помощью влажной губки.

Удобное удаление накипи из парогенератора



RU

Не используйте вещества, удаляющие накипь (уксус, вещества, удаляющие накипь, промышленного производства...), для того чтобы сполоснуть парогенератор: их использование может привести к повреждению парогенератора. Прежде чем приступить к очистке парогенератора вашего утюга, во избежание риска получения ожогов в обязательном порядке дайте ему полностью остыть в течение не менее 2 часов.

Для увеличения срока годности парогенератора вашего утюга и предотвращения оседания накипи, парогенератор оборудован встроенным приспособлением для сбора накипи. Расположенное в резервуаре для воды, это приспособление автоматически собирает накипь, которая образуется в парогенераторе.

Принцип действия:

- Световой индикатор оранжевого цвета "anti-calc" начинает мигать на панели управления, информируя вас о необходимости промыть приспособление для сбора накипи - рис. 14

⚠ Внимание: эту процедуру следует проводить только в том случае, если парогенератор отключен от сети не менее чем в течение двух часов, и если он полностью остыл. Для проведения этой процедуры следует поставить парогенератор около мойки, т.к. во время открывания из резервуара может вытекать вода.

- Как только парогенератор полностью остыл, снимите крышку с отделения для приспособления для сбора накипи - рис. 18
- Полностью выкрутите приспособление и выньте его из отделения, на приспособлении находится накипь, которая образовалась в резервуаре для воды - рис. 19 и рис. 20.
- Для очистки от накипи достаточно просто промыть приспособление под краном - рис. 21.

- Поставьте приспособление в предназначенное для этого место, хорошо закрутите, чтобы обеспечить герметичность системы - рис.22.
- Установите заглушку пробки на место.

Во время последующего использования нажмите на кнопку "reset", расположенную на панели управления, для того чтобы световой индикатор оранжевого цвета "anti-calc" погас - рис. 13.

Система "auto off"

- В целях вашей безопасности парогенератор оборудован системой "auto off", которая переводит утюг в режим ожидания в том случае, если прибор не используется в течение 8 минут, или, если вы забыли о нем.
- Световой индикатор красного цвета начинает мигать на панели управления, информируя вас о том, что в приборе включен режим ожидания. - рис.16.
- Для включения парогенератора:
 - Нажмите на кнопку "Повторное включение" (Restart) или на регулятор пара.
 - Подождите, пока световой индикатор кнопки "vapeur prPte" (пар готов) перестанет мигать, после чего вы можете снова возобновить глажение.
- Если вы не используете кнопку "пар" в течение как минимум 8 минут, в целях вашей безопасности система "автоотключение"отключает парогенератор вашего утюга.

Хранение парогенератора

- Поставьте утюг на корпус парогенератора.
- Переведите в необходимое положение выключатель пуск/останов и отключите прибор от электросети.
- Поверните запирающую скобу утюга до упора (Вы услышите щелчок) – рис.2. Таким образом, Ваш утюг будет безопасно закреплен на корпусе. Уберите электрический шнур в отсек для хранения
- Храните шнур для подачи пара шнур для подачи пара в предназначенном для этого канале. Сложите шнур в два раза, чтобы образовалась петля. Положите конец петли в канал для хранения ,затем аккуратно ташите до тех пор, пока не увидите конец с другой стороны канала. – рис.26.
- Опустите систему «ultracord» на подошву утюга - рис.8.
- Дайте остыть парогенератору прежде, чем убрать его.
- Вы можете благополучно убрать Ваш парогенератор в место его хранения.

Не забывайте об охране окружающей среды!

При изготовлении прибора были использованы различные ценные и подлежащие повторной переработке материалы.

- ☞ По окончании срока годности направьте их в пункт сбора вторсырья или хотя бы в соответствующий сервисный центр, которые обеспечат их правильную обработку.



Электроутюги с парогенератором Tefal модели GV5xxx xx, GV6xxx xx, GV7xxx xx, GV8xxx xx и GV9xxx xx.

Изготовлено во Франции на заводе Calor для холдинга "Группа СЕБ", Франция (Groupe SEB, Chemin du Petit Bois Les 4 M - BP 172 69134 Ecully Cedex France) (Груп СЕБ, Шмэн дю Пти Буа Ле 4 М – БП 17269134 Эжюи Седекс Франс)
Официальный представитель импортёр в России - ЗАО "Группа СЕБ-Восток" 119180, Москва, Старомонетный пер., 14 стр.2, тел. 213-32-32

Информация о сертификации:

- Сертификат соответствия № РОСС FR.ME20.B06334
- Срок действия с 21.10.2008 по 21.10.2011
- Выдан ОС"Сертиформ ВНИИММАШ"
- Соответствует требованиям ГОСТ Р 52161.2.3-2005 (МЭК 60335-2-3-2002)
ГОСТ Р 51318.14.1-2006 (СИСПР 14-1-2005) (раздел 4)
ГОСТ Р 51318.14.2-2006 (СИСПР 14-2-2001) (разделы 5,7)
ГОСТ Р 51317.3.2-2006 (МЭК 61000-3-2-2005)
ГОСТ Р 51317.3.3-99 (МЭК 61000-3-3-94)

Срок службы изделия 2 года с даты продажи.



Неисправность Вашего парогенератора

Неисправности	Вероятные причины	Устранение неисправностей
Парогенератор не включается. Индикатор утюга и загорающийся переключатель вкл/выкл не горят.	Электроприбор не находится под напряжением.	Убедитесь, что электроприбор правильно подключен к сети, и нажмите на загорающийся переключатель вкл/выкл, расположенный в боковой части корпуса.
	Включена система "auto off"	Нажмите на кнопку "Повторное включение" (Restart) или на регулятор пара.
Вода вытекает из отверстий подошвы.	Вы используете пар, в то время как Ваш утюг не достаточно горячий.	Проверьте настройку термостата и расхода пара (в зависимости от модели).
	Вода конденсируется в трубках, так как Вы используете пар первый раз или Вы не использовали его в течение некоторого времени.	Нажимайте на регулятор подачи пара в стороне от гладильной доски до тех пор, пока утюг не станет выбрасывать пар.
На белье появляются следы воды.	Чехол гладильной доски перенасыщен водой, так как он не подходит для работы с мощным парогенератором	Убедитесь, что вы гладите на подходящей поверхности.
Белые потеки появляются из отверстий подошвы.	Ваш паронагреватель выбрасывает накипь, поскольку он не ополаскивается регулярно.	Промойте приспособление для сбора накипи (смотри § "удалите накипь в парогенераторе").
Коричневые потеки появляются из отверстий подошвы и пачкают белье.	Вы применяете химические средства для очистки от накипи или воду с добавками.	Никогда не добавляйте никаких средств в паронагреватель (см. § какую воду использовать).
Подошва загрязнена или коричневого цвета и может испачкать белье.	Вы устанавливаете слишком высокую температуру.	Обратитесь к нашим рекомендациям по регулировке температуры.
	Вы недостаточно сполоснули белье или Вы гладите новую одежду до стирки.	Убедитесь в том, что Вы хорошо прополоскали белье, чтобы удалить вероятные остатки мыла или химических средств с новой одежды.
	Вы используете крахмал.	Всегда распляйте крахмал с обратной стороны ткани, которую гладите.
Недостаточная подача или отсутствие пара.	В паронагревателе нет воды.	Наполните водой паронагреватель.
	Паронагреватель еще не находится в состоянии готовности.	После включения, подождите 8 минут или пока не загорится световой индикатор готовности пара (в зависимости от модели).
	Температура подошвы утюга нагрелась до максимума.	Парогенератор работает, но пар слишком горячий и сухой, как следствие, менее видимый.
Пробка пропускает пар.	Пробка плохо закручена.	Плотнее закрутите пробку.
	Уплотнитель пробки поврежден.	Не используйте больше парогенератор и обратитесь в авторизованный Сервисный центр.
	Прибор неисправен.	Не используйте больше парогенератор и обратитесь в авторизованный Сервисный центр.
Зажегся красный индикатор "Емкость для воды пуста".	Вы не нажали на кнопку «Restart» для повторного включения.	Нажмите на кнопку "Повторное включение" (Restart) или на регулятор пара.
Пар выходит снизу прибора.	Прибор поврежден.	Больше не пользуйтесь парогенератором и свяжитесь с авторизованным сервисным центром.
На подошве появляются загрязнения при нормальном использовании.	Активирована система "анти-капля".	Подождите когда подошва нагреется до необходимой температуры.
	Вы чистили подошву с помощью абразивной или металлической губки.	Смотрите параграф «Очистка подошвы».

В случае невозможности установить причину неисправности, обратитесь в авторизованный Центр сервисного обслуживания.

RU

ВАЖЛИВІ РЕКОМЕНДАЦІЇ

Інструкції з техніки безпеки

- Уважно прочитайте інструкцію з експлуатації перед першим використанням вашого приладу: у разі недотримання вимог інструкції з експлуатації виробник звільняється від будь-якої відповідальності за можливі наслідки.
 - Для забезпечення вашої безпеки цей прилад вироблено відповідно до діючих норм та правил (Директива щодо використання низьковольтного обладнання, електромагнітна сумісність, захист навколишнього середовища, тощо).
 - Ваш парогенератор є електричним приладом: він повинен використовуватися в нормальних умовах експлуатації. Він розрахований виключно для побутового використання.
 - Парогенератор обладнаний двома системами безпеки:
 - запобіжний клапан, який запобігає перевищенню тиску та у разі несправності забезпечує вихід надлишку пари.
 - плавкий запобіжник, який запобігає перегріву.
 - Ваш парогенератор може підключатися виключно:
 - до електромережі з напругою, що становить від 220 до 240 В.
 - до електричної розетки із заземленням.
- Будь яка помилка при підключенні може призвести до незворотних пошкоджень та є підставою для анулювання гарантії.

Якщо ви користуєтесь продовжувачем, впевніться, що він є біполярного типу, розрахований на струм силою 10А та обладнаний проводом заземлення.

- Повністю розмотайте електрошнур перед підключенням його до заземленої розетки.
 - У разі пошкодження електрошнур або трубки подачі пари, заміна цих елементів може виконуватися виключно в Авторизованому сервісному центрі, щоб уникнути будь-якого ризику.
 - Не вимикайте прилад, тягнучи за електрошнур.
- Завжди вимикайте ваш прилад:
- перед заповненням резервуару або перед промиванням парогенератора,
 - перед чищенням,
 - після кожного використання.
- Прилад повинен використовуватися та розміщуватися на стійкій поверхні. Коли ви кладете праску на підставку, впевніться, що поверхня, на яку ви її ставите є стійкою.
 - Цей прилад не розрахований на те, щоб ним користувалися особи (включаючи дітей) з обмеженими фізичними, розумовими та сенсорними здібностями або особи, які не мають відповідного досвіду та знань, за виключенням випадків, коли вони пройшли попередній інструктаж з використання приладу та діють під наглядом особи, яка відповідає за їх безпеку.
 - Слід пильнувати, щоб діти не гралися з приладом.
 - Ніколи не залишайте прилад без нагляду:
 - якщо він підключений до електромережі,
 - протягом 1 години після початку охолодження.
 - Підшова вашої праски та підставка на корпусі парогенератора можуть нагріватися до дуже високої температури та завдати опіків: не торкайтеся них.
- Ніколи не торкайтеся електричних проводів підшоивої праски.
- Ваш прилад випускає пару, яка може завдати опіків. Маніпулюйте праскою дуже обережно, особливо під час вертикального прасування. Ніколи не спрямовуйте струмінь пари у бік людей та тварин.
 - Перед тим як спорозжити резервуар парогенератора, завжди необхідно зачекати не менш 2 годин після вимкнення, щоб парогенератор охолонув, і тільки потім вигвинтити зливну пробку.
 - Під час чищення резервуару парогенератора забороняється заливати воду безпосередньо з водопровідного крану.
 - У разі втрати або пошкодження зливної пробки, зверніться до Авторизованого сервісного центру для її заміни.
 - Ніколи не занурюйте ваш парогенератор у воду або будь-яку іншу рідину. Ніколи не залишайте його під струменем води з водопровідного крану.
 - Прилад не повинен використовуватися, якщо він впав, має наявні пошкодження, тече або вказує ознаки аномального функціонування. Ніколи не розбирайте ваш прилад самотужки: передайте його для огляду в Авторизований сервісний центр, щоб уникнути будь-якого ризику.

ЗБЕРІГАЙТЕ ЦЮ ІНСТРУКЦІЮ З ЕКСПЛУАТАЦІЇ

Опис

- | | |
|---|--|
| 1. Кнопка увімкнення пари | 16. Кришка відділення для трубки подачі пари |
| 2. Регулятор температури праски | 17. Відділення для збірника накипу |
| 3. Світловий індикатор | 18. Збірник накипу |
| 4. Система Ultracord (в залежності від моделі) | 19. Пульта керування |
| 5. Підставка під праску | a. Світловий індикатор «резервуар порожній» |
| 6. Вимикач Пуск/Стоп із світловим індикатором | b. Індикатор автоматичного вимкнення «auto off» |
| 7. Кнопка змотування електрошнуру (в залежності від моделі) | c. Кнопка перезапуску «Restart» |
| 8. Відділення для електрошнура | d. Індикатор зняття накипу «anti-calc» |
| 9. Електрошнур | e. Кнопка повернення індикаторів у нульовий стан «Reset» |
| 10. Кнопка Turbo (в залежності від моделі) | f. Світловий індикатор «Пара готова» |
| 11. Система кріплення Lock System (в залежності від моделі) | g. Кнопка регулювання витрати пари |
| 12. Резервуар 1,8 л | h. Зона "Еко" |
| 13. Ручка знімного резервуару | 20. Підшова із функцією автоматичної очистки Autoclean |
| 14. Резервуар парогенератора (всередині корпусу) | |
| 15. Трубка подачі пари | |

Система кріплення праски на підставці Lock System (в залежності від моделі)

Ваш парогенератор обладнаний скобою кріплення праски на підставці корпусу (в залежності від моделі), що фіксує прилад для більшої зручності при транспортуванні та прибиранні – рис. 1:

- Блокування – рис. 2
- Розблокування – рис. 3.

Для перенесення вашого парогенератора за допомогою ручки праски: поставте праску на підставку парогенератора та поверніть скобу кріплення у бік приладу до фіксації праски (при цьому почуєте характерне «кляцання») – рис. 2. тепер можете переносити парогенератор за ручку праски – рис. 1.

ПІДГОТОВКА

Яку воду можна використовувати?

• Водопровідна вода:

Цей прилад призначено для експлуатації з використанням водопровідної води. Якщо вода занадто жорстка, змішайте водопровідну воду 50/50 із демінералізованою водою, що є у продажу.

В деяких приморських регіонах у воді спостерігається підвищений вміст солі. В такому випадку користуйтеся виключно демінералізованою водою.

• Пом'яшувач:

Існує багато типів пом'яшувачів води, більшість з яких можна використовувати із парогенератором. Тим не менш, деякі пом'яшувачі особливо ті, що містять хімічні речовини, наприклад, сіль, можуть призводити до утворення патьоків білого або коричневого кольору, це зокрема стосується води із фільтрів-гелчиків.

У разі виникнення такої проблеми рекомендується використовувати неочищену водопровідну або бутильовану воду. Проблема повинна зникнути після зміни води та декількох використань приладу. Щоб не пошкодити одяг, під час першого використання рекомендується спочатку випробувати функцію пароутворення на старій речі, яку не шкода викинути.

• Слід пам'ятати:

В жодному разі не використовуйте дощову воду або воду, що має добавки (крохмаль, ароматизатор, воду з побутових приладів). Такі добавки можуть вплинути на властивості пари та під дією високої температури в камері пароутворення утворити осад, що може заплямити вашу білизну.

Заповнення резервуару

- Поставте парогенератор на стійку горизонтальну та теплостійку поверхню.
- Витягніть знімний резервуар за ручку (розміщується у передній частині парогенератора) – рис. 4.
- Заповніть резервуар водою, не перевищуючи максимального рівня Max – рис. 6 та рис. 7.
- Вставте його у своє відділення до кінця, поки не почуєте характерне «кляцання» - рис. 5.

Система Ultracord (в залежності від моделі)

• Ваша праска обладнана системою Ultracord, яка запобігає торканню паропровідної трубки білизни та зминанню білизни під час прасування. Крім того, ця система забезпечує утримання паропровідної трубки на відстані від рук.

Прасування із системою Ultracord:

- Шарнірний блок системи Ultracord автоматично відкидається назад.
- Кожного разу, коли ви ставите праску на п'яту, шарнірний блок системи Ultracord входить у п'яту та автоматично відкривається, коли ви починаєте прасувати.

Щоб прибрати парогенератор:

- Поверніть шарнірний блок, щоб він увійшов у п'яту.
- Магніт притягує його до п'яти та полегшує таким чином прибирання вашого парогенератора – рис. 8.

Увімкнення парогенератора

Під час першого використання можливе виділення диму та запаху, які швидко зникають без будь-яких наслідків для користувача та експлуатації приладу.

- Повністю розмотайте електрошнур та витягніть трубку подачі пари з її відділення – рис. 25.
- Розблокуйте фіксатор праски, для чого поверніть скобу кріплення приладу вперед (в залежності від моделі) – рис. 3.
- Підключіть ваш парогенератор до електричної розетки із заземленням.
- Натисніть на вимикач Пуск/Стоп зі світловим індикатором. Він загоряється, і парогенератор починає грітися: зелений індикатор на пульті керування блимає – рис. 15.
- Коли зелений індикатор стане горіти постійно (через приблизно 2 хвилини), пара готова до використання.



Експлуатація

Прасування із паром

- Встановіть регулятор температури праски в положення відповідно до типу тканини, яка підлягає прасуванню (див. далі таблицю).
- Індикатор праски загоряється. Увага: прилад готовий до роботи, коли індикатор праски погасне, а зелений індикатор на пульті керування горітиме постійно.
- Відрегулюйте витрату пари (кнопка регулювання знаходиться на пульті керування).
- Під час прасування індикатор, розташований на прасці, спалахує та гасне в залежності від теплового стану приладу, це жодним чином не впливає на експлуатацію.
- Щоб отримати пару, натисніть на кнопку подачі пари, що знаходиться на ручці праски – рис. 10. Вихід пари зупиняється при відтисненні кнопки.
- Приблизно через одну хвилину та регулярно в процесі експлуатації електрична помпа, що вбудована в прилад, подаватиме воду в резервуар парогенератора. При цьому буде відчуватися шум, який є цілком нормальним явищем.
- Якщо ви користуєтесь крохмалем, розпилюйте його з вивороту речей, які підлягають прасуванню.

Ніколи не ставте праску на нерістосовані металеві підставки – використовуйте тільки спеціальну підставку для праски, яка розташована на корпусі парогенератора та обладнана протиковзкими направляючими, стійкими до дії підвищених температур.

Регулювання температури та витрати пари

Регулювання температури та витрати пари відповідно до типу тканини, яка підлягає прасуванню:		
Тип тканини	Регулювання температури	регулювання витрати пари
Синтетичні тканини (поліестер, ацетатні, акрилові, поліамідні волокна)	●	
Вовна, шовк, віскоза	●●	
Льон бавовна	●●●	

У разі сумнівів щодо складу тканини, з якої виготовлений ваш одяг, ознайомтесь з її характеристиками, вказаними на етикетці.

Регулювання температури праски:

- Починайте прасування з тканин, які підлягають прасуванню при низькій температурі, та закінчуйте тканинами, що витримують більш високі температури (••• або Max).
- Якщо ви прасуєте тканини зі змішаних волокон, оберіть температуру прасування відповідно до характеристик найменш стійкого волокна.
- Якщо ви прасуєте тканини з вовни, натискайте на кнопку пари праски короткими імпульсами (рис. 10) та прасуйте, не торкаючись одягу. У такий спосіб ви уникнете появи лискуності на одязі.
- **Регулювання витрати пари (див. попередню таблицю):**
- Якщо ви прасуєте при низькій температурі, впевніться, що регулятор пари знаходиться в положенні Min.

Під час першого використання або якщо ви не користувалися праскою деякий час: натисніть кілька разів поспіль на кнопку пари (рис. 8), відвернувши праску від білизни. В такий спосіб ви зможете віддалити холодну воду з системи подачі пари.



РЕЖИМ "ЕКО":

Парогенератор обладнано режимом "ЕКО", в якому споживається менше електроенергії, проте пара утворюється в достатній кількості, щоб забезпечити якісне прасування. Для цього, після того як ви належним чином відрегулювали термостат праски (див. таблицю вище), встановіть регулятор виходу пари в положення "ЕКО" – рис. 17. Режим "ЕКО" може використовуватись для всіх типів тканин. Однак, для одержання оптимального результату під час прасування дуже цупкої або дуже зім'ятої тканини рекомендується встановлювати регулятор пари в максимальне положення.

Сухе прасування

- Не натискайте кнопку подачі пари.

При прасуванні тканин, крім льону та бавовни, тримайте праску на відстані декількох сантиметрів, щоб не пропалити тканину.

- Виставте регулятор температури праски та кнопку регулювання витрати пари на положення Max.
- Покрийте одяг на плічку та легенько натягніть тканину однією рукою.
- Ніколи не розгладжуйте одяг на людині, а тільки на плічках – пара подається під дуже високою температурою.
- Перевіряйте частіше натискаючи кнопку подачі пари – рис. 10, рухайте праскою згори донизу – рис. 9.

Вертикальне розгладжування

Доливайте воду у резервуар у процесі прасування

- Якщо миготить червоний індикатор "Пустий резервуар", це означає, що пара більше не утворюється – рис. 11.
- 1. Вітягніть висушений резервуар для води (що знаходиться в передній частині парогенератора) за допомогою ручки та заповніть його, не перевищуючи максимального рівня Max.
- 2. Вставте його в своє відділення до кінця, поки не почуєте характерне «клядання».
- 3. Натисніть кнопку повторного старту «Restart» на пульті керування, щоб продовжити прасування – рис. 12.

Функція TURBO (в залежності від моделі)

- Двічі або тричі переривчасто натисніть кнопку Turbo, щоб отримати додаткову пару у разі потреби:
 - для прасування грубих тканин,
 - для розгладжування зайвих складок,
 - для більш ретельного вертикального прасування.
- Користуйтеся функцією Turbo дуже обережно – потужний струмінь пари може завдати опіків.

Підшова із функцією автоматичної очистки Autoclean Catalys®

- Ця праска з парогенератором обладнана підшовою із функцією автоматичної очистки під дією каталізатора.
- Особлива поверхня підшови забезпечує безперервне видалення будь-яких забруднень, що утворюються в процесі нормального використання.
- Для збереження очисних властивостей покриття рекомендується завжди ставити праску на п'ятку або на підставку для праски.

Обслуговування та чищення

Очищення парогенератора

- Не використовуйте ніяких засобів для чищення або зняття накипу, щоб очистити підшову або корпус-підставку.
- Ніколи не підставляйте праску або її корпус-підставку під струмінь водопровідної води.
- Чистка підшови: Ця праска з парогенератором обладнана підшовою із функцією автоматичної очистки під дією каталізатора; Особливе активне покриття підшови забезпечує безперервне видалення будь-яких забруднень, що утворюються в процесі повсякденної експлуатації за нормальних умов використання. Однак, прасування при неправильно відрегульованій температурі може призвести до забруднень, що вимагають очистки ручним способом. В такому випадку рекомендується очистити підшову ще теплої праски за допомогою м'якої вологої ганчірки.
- Час від часу протирайте пластикові частини приладу м'якою вологою ганчіркою.

Корисна порада: для більш легкого та безпечного для підшови праски чищення, застосуйте вологу губку по ще теплій поверхні підшови.

UK

Зняття накипу

Не заливайте засоби для зняття накипу (оцет, промислові хімічні засоби, тощо) в резервуар парогенератора для його очищення: вони можуть призвести до пошкодження. Перед тим як спорозжити резервуар парогенератора, завжди необхідно зачекати не менш 2 годин після вимкнення, щоб парогенератор охолонув та щоб уникнути найменшого ризику опіків.

Щоб продовжити строк експлуатації парогенератора та уникнути вивідів накипу, ваш парогенератор обладнаний вбудованим збірником накипу. Цей збірник, вмонтований в корпус, автоматично збирає накип, що утворюється всередині.

Принцип роботи:

- Помаранчевий індикатор «anti-calc» блимає на пульті керування, повідомляючи про необхідність почистити збірник – рис. 14.

⚠ Увага! Ця операція може виконуватися не раніше, ніж за дві години після вимкнення парогенератора та його повного охолодження. Щоб виконати цю операцію, парогенератор повинен знаходитися неподалік від мийки, тому що при його відкритті ймовірно витікання води з резервуару.

- Коли парогенератор буде повністю холодним, зніміть збірник накипу – рис. 18.
- Повністю вивинтіть збірник та витягніть його із корпусу, він містить накип, що накопичився у резервуарі – рис. 19 та рис. 20.
- Для чищення збірника достатньо промити його під проточною водою, щоб видалити накип, який міститься в ньому – рис. 21.
- Встановіть збірник на своє місце та повністю завинтіть, щоб забезпечити щільність – рис. 22.
- Встановіть заглушку.

При наступному використанні праски необхідно натиснути кнопку «Reset» на пульті керування, щоб вимкнути помаранчевий індикатор «anti-calc» – рис. 13.

Система автоматичного вимкнення «auto off»

- Для вашої безпеки парогенератор обладнаний системою автоматичного вимкнення «auto off», що переключає парогенератор в режим очікування в разі, коли він не використовується більше ніж 8 хвилин або в разі, коли ви забули його вимкнути.
- На пульті керування почне блимати червоний індикатор, попереджаючи про переключення приладу в режим очікування – рис. 16.
- Щоб повернути парогенератор до робочого стану:
 - Натисніть на кнопку "Повторного включення" (Restart) або на регулятор пари.
 - зачекайте, поки індикатор кнопки «Пара готова» не припинить блимати, і потім можете продовжувати прасування.
- У разі, коли кнопка подачі пари не використовується впродовж як мінімум 8 хвилин, система автоматичного вимкнення «auto off» відключить парогенератор.

Прибирання парогенератора

- Встановіть праску на підставку парогенератора.
- Вимкніть кнопку Пуск/Стоп та витягніть вилку з розетки.
- Поверніть скобу кріплення (в залежності від моделі) у бік приладу до фіксації праски (при цьому почуєте характерне «клацання») – рис. 2. Таким чином ваша праска буде зафіксована на підставці цілковито безпечним способом.
- Приберіть трубку подачі пари у відділення для зберігання. Візьміть трубку в руки, зігніть пополам, щоб зробити петлю. Вставте один кінець цієї петлі у відділення та повільно проштовхніть вперед, доки кінець трубки не з'явиться з іншого боку відділення – рис. 26.
- Поверніть шарнірний блок системи Ultracord, щоб він увійшов у п'ять – рис. 8.
- Залиште парогенератор охолоджуватися перед тим, як прибрати його, якщо ви будете зберігати його у шафі або вузькому місці.
- Тепер можете прибрати ваш парогенератор у повній безпеці.

Візьмемо участь у захисті довкілля!

- ① Ваш прилад містить багато матеріалів, що можуть бути використані як вторинна сировина.
- ➡ Передайте його в пункт збору вторинної сировини або, в разі його відсутності, в Авторизований сервісний центр для подальшої утилізації.



Можливі несправності

Несправність	Можлива причина	Рішення
Парогенератор не включається або не загораються індикатори пари та вимикач Пуск/Стоп зі світловим індикатором.	Прилад не підключений до електромережі.	Перевірте, чи підключений прилад до працездатної розетки та знаходиться під напругою (вимикач Пуск/Стоп зі світловим індикатором горить).
	Система «auto off» активована	Натисніть на кнопку "Повторного включення" (Restart) або на регулятор пари.
Вода витікає через отвори підшови.	Ви використовуєте пару, коли ваша праска недостатньо нагріта.	Перевірте настройки температури та витрати пари.
	Вода сконденсувалася у системі, тому що ви вперше використовуєте пару або деякий час не користувалися функцією пари.	Зачекайте, поки індикатор праски не погасне, перед тим як вмикати подачу пари. Натисніть кнопку подачі пари за межами вашого прасувального стола та притримайте її у натиснутому стані, поки праска не почне видавати пару.
На білизні з'являються сліди води.	Чохол прасувального стола набрався водою, тому що не пристосований для використання з потужним парогенератором.	Впевніться, чи адаптований стіл для цього приладу.
Білі патьоки виходять з отворів підшови.	Ваш парогенератор викликає накип внаслідок нерегулярного промивання.	Промийте збірник (див. параграф «Зняття накипу»).
Коричневі патьоки виходять з отворів підшови.	Ви використовуєте хімічні засоби для зняття накипу або домішки в воді для прасування.	Ніколи не додавайте ніяких домішок в резервуар (див. параграф «Яку воду можна використовувати»). Зверніться до Авторизованого сервісного центру.
Подошва забруднена или коричневого цвета и может испачкать бельё.	Настройка температуры занадто висока.	Зверніться до наших порад щодо настройки температури.
	Ваша білизна недостатньо прополоскана або ви проprasували новий одяг без попереднього прання.	Впевніться, що білизна достатньо прополоскана для видалення ймовірних залишків мила або хімічних речовин на новому одязі.
	Ви використовуєте крохмаль.	Завжди розпиляйте крохмаль з вивороту.
Пари недостатньо або вона відсутня.	Резервуар порожній (горить червоний індикатор).	Заповніть резервуар.
	Витрата пари відрегульована на мінімум.	Збільшити витрату пари.
	Температура підшови відрегульована на максимум.	Парогенератор функціонує нормально, однак пара є дуже гарячою та сухою, тобто менше видима.
Пара виходить навколо збірника.	Збірник погано загвинчений.	Щільно затягніть збірник.
	Прокладка збірника пошкоджена.	Зверніться до Авторизованого сервісного центру.
	Прилад несправний.	Більш не користуйтеся парогенератором та зверніться до Авторизованого сервісного центру.
Горить червоний індикатор «Резервуар порожній»	Ви не натиснули кнопку повторного старту «Restart».	Натисніть на кнопку "Повторного включення" (Restart) або на регулятор пари.
Пара або вода виходять знизу приладу.	Прилад несправний.	Більше не користуйтеся парогенератором та зверніться до Авторизованого сервісного центру.
Залежно від моделі.	Активована система "анти-крапля". Ви очищували подошву абразивною губкою або металевою сіткою.	Зачекайте, коли подошва нагріється до необхідної температури. Зверніться до розділу «Очищення подошви».

Якщо ви не можете самостійно визначити походження несправності, зверніться до Авторизованого сервісного центру.

Önemli tavsiyeler

Güvenlik talimatları

- Cihazınızın ilk kullanımından önce lütfen talimatlarını dikkatle okuyun: kullanım talimatlarına uygun olmayan, uygunsuz veya profesyonel bir kullanım halinde markanın tüm sorumluluğu ortadan kalkar ve garanti geçersiz olur.
 - Güvenliğiniz için, bu cihaz yürürlükteki tüm standart ve mevzuatlara uygundur (alçak Gerilim, Elektromanyetik Uyum, Çevre Yönergeleri).
 - Bu cihaz, fiziksel, duyuşsal veya zihinsel yetenekleri yetersiz olan, ya da deneyim ve bilgileri olmayan (çocuklar dahil) kişiler tarafından kullanılamaz. Ancak güvenliklerinden sorumlu olun ve cihazın kullanımını hakkında bilgilendirilmiş olan kişiler tarafından gözetim altında kullanılmaları mümkündür. Cihazla oynamaları için çocuklar gözetim altında tutulmalıdır.
 - Jeneratörünüz 2 güvenlik sistemi ile donatılmıştır:
 - her türlü aşırı basıncın salınmasına imkan veren bir valf, işlev bozukluğu halinde buhar fazlasının çıkmasını sağlar;
 - cihazın aşırı ısınmasını önleyen bir ısı sigorta.
 - Buhar jeneratörünüzün bağlantısını daima aşağıdaki şekilde yapın:
 - gerilimi 220 ile 240 V arasında olan bir elektrik tesisatına.
 - Her türlü bağlantı hatası, geri dönüşü olmayan bir hasara yol açabilir ve garantiyi geçersiz kılar;
 - "topraklı" tipte bir elektrik prizine.
 - Eğer bir uzatma kablosu kullanıyorsanız, priziniz toprak iletenli 10A çift kutuplu tipte olduğundan emin olun.
 - Topraklı bir elektrik prizi üzerine bağlamadan önce, elektrik kordonunu tamamen açın.
 - Elektrik besleme kordonu veya buhar kordonu hasar görmüşse, tehlikelerden sakınmak açısından zorunlu olarak bir Yetkili Servis Merkezi tarafından değiştirilmelidir.
 - Cihazın fişini kordonundan çekerek prizden çıkarmayın.
 - Aşağıdaki durumlarda daima cihazınızın fişini prizden çekin:
 - hazneyi doldurmadan veya kazanı çalkalamadan önce;
 - temizlemeden önce;
 - her kullanımdan sonra.
 - Cihaz sabit, düz ve ısıya dayanıklı bir yüzey üzerinde yerleştirilmeli ve kullanılmalıdır. Ütüyü, ütü standı üzerine koyduğunuzda, üzerine konulan yüzeyin sabit olduğundan emin olun.
 - Bu cihaz, fiziksel, işitsel veya zihinsel yetenekleri tam güvenli bir kullanıma izin vermeyen kişilerce veya çocuklar tarafından gözetimsiz kullanılmamalıdır. Çocuklar, cihazla oynamadıklarından emin olunması açısından gözetim altında tutulmalıdır.
 - Aşağıdaki durumlarda cihazı hiçbir zaman gözetimsiz bırakmayın:
 - elektrik beslemesine bağlı iken;
 - yaklaşık 1 saat kadar soğuyana dek.
 - Ütünüzün tabanı ve jeneratörlü ütü standı aşırı ısınabilir ve yanmalara yol açabilir: Bu kısımlara asla dokunmayın.
- Hiçbir zaman ütünün tabanı ile elektrik kordonlarına dokunmayın.
- Cihazınız yanmalara yol açabilecek bir buhar çıkarır. Ütüyü dikkatle kullanın, özellikle dikey ütüleme yaparken. Buharı hiçbir zaman kişiler veya hayvanlar üzerine yöneltmeyin.
 - Kazanı boşaltmadan önce daima jeneratörün soğuk olmasını ve 2 saatten fazla bir süreden beri prizden çekilmiş olmasını bekleyin. Daha sonra kazanın kapağını gevşeterek açın.
 - Dikkat: kazanın kapağının düşmesi veya şiddetli bir darbe, valf ayarının bozulmasına yol açabilir. Bu durumda, kazanın kapağını bir Yetkili Servis Merkezine değiştirin.
 - Kazanın çalkalanması esnasında, hiçbir zaman kazanı doğrudan musluk altında doldurmayın.
 - Kazanın kapağını kaybederseniz veya bozarsanız, bir Yetkili Servis Merkezinde değiştirin.
 - Jeneratörünüzü hiçbir zaman suya veya başka bir sıvıya daldırmayın. Hiçbir zaman akan su altından geçirmeyin.
 - Cihaz düşmüşse, görünür hasarları varsa, sızıntı yapıyor veya işlev bozuklukları varsa kullanılmamalıdır. Cihazınızı hiçbir zaman sökmeyin: tehlikelerden sakınmak açısından, bir Yetkili Servis Merkezine inceletin.

LÜTFEN BU KULLANIM KİTAPÇIĞINI SAKLAYIN.

Cihazınızın Tanımı

1. Buhar kontrol düğmesi
2. Ütü sıcaklık ayar düğmesi
3. Gösterge ışığı
4. Ultracord sistemi (modele göre)
5. Ütü standı
6. Işıklı açma/Kapama düğmesi
7. Elektrik kablo sarma tuşu (modele göre)
8. Elektrikli kordon muhafaza bölümü
9. Elektrik kordonu
10. Turbo tuşu (modele göre)
11. Gösterge ışığı
12. Hazne 1,8 lt
13. Ayrılabilen hazneyi çıkartma ve yerine takma sapı
14. Buhar kordonu saklama bölümü
15. Buhar kordonu
16. Kazan kapağı
17. Kireç toplama bölümü kapağı
18. Kireç toplama kartuşu
19. Gösterge
 - a. "Boş hazne" göstergesi
 - b. "Auto off" göstergesi
 - c. "Restart" düğmesi
 - d. "Anti-calc" göstergesi
 - e. "Reset" Yeniden başlatma düğmesi
 - f. "Buhar hazır" göstergesi
 - g. Buhar çıkışı kontrol düğmesi
 - h. Eko Programı
20. Otomatik-temizleme tabanı

Ütünün stand üzerine kilitlenmesi sistemi Lock System (modele göre)

Taşınmasını ve standı üzerine yerleştirilmesini kolaylaştırmak açısından jeneratörünüz ütüyü standı üzerinde tutan bir kemer ile donatılmıştır – şekil 1 :

- Kilitleme – şekil 2
- Kilitli açma – şekil 3

Buhar jeneratörünüzü ütünün tutma yerinden taşınması için:

Ütüyü jeneratörün ütü standı üzerine yerleştirin ve tutma kemerini ütü üzerine kilitlene kadar indirin (bir klik sesi duyulur) – şekil 2. Jeneratörünüzü taşımak için ütüyü tutma yerinden tutun – şekil 1.

Hazırlık

Hangi suyu kullanmalı?

• Musluk suyu:

Cihazınızın musluk suyuyla çalışacak şekilde tasarlanmıştır. Suyunuzun kireç oranı yüksek ise, %50 musluk suyu ve %50 saf suyu karıştırarak kullanabilirsiniz.

Deniz kenarında bulunan bazı bölgelerde, suda bulunan tuz oranı yüksek olabilmektedir. Bu durumda yalnızca saf su kullanın.

• Yumuşatıcı:

Birçok yumuşatıcı çeşidi bulunmaktadır; bunlardan bir çoğunu buhar santralinde kullanabilirsiniz. Yine de bazı yumuşatıcılar, özellikle de tuz gibi kimyasallar, tekstil üzerinde jeneratörünüzde veya ağarlaşmaya neden olabilirler. Bu durum bilhassa da su arıtma filtresi kullanılması halinde geçerlidir.

Bu tip sorunlarla karşılaşmanız halinde, işleme tabi tutulmamış musluk suyu veya şişe suyu kullanmanızı tavsiye ediyoruz. Suyu değiştirmenizi takiben, sorun ancak birkaç kullanım sonunda ortadan kalkacaktır. Giysilerinize zarar vermemek için, buhar fonksiyonunu kullanmadan önce, eski bir bez üzerinde deneme yapmanızı öneriyoruz.

Unutmayın:

Asla yağmur suyu veya katkı maddeleri içeren sular kullanmayın (nişasta, parfüm veya elektrikli ev aletlerinden elde edilen sular). Bu tip katkı maddeleri, buharın özelliğini ve sıcaklığını olumsuz yönde etkileyebilir ve cihazın buhar üretme haznesinde tekstilinizin lekelenmesine neden olabilecek birikimlere neden olabilirler.

Haznenin doldurulması

- Buhar jeneratörünüzü düz, sabit ve ısıya dayanıklı bir yüzey üzerine yerleştirin.
- Ayrılabilen su haznesini sapından tutarak çıkartınız (Jeneratörün önündedir) – şekil 4 .
- Maksimum seviyeyi aşmadan su haznesini doldurunuz. – şekil 6 . et şekil 7 .
- "Klik" sesini duyana kadar yerine sonuna kadar itiniz – şekil 5.

Ultracord sistemi (modele göre)

• Ütü yaparken elektrik kordonunun çamaşırın üzerinde sürüklenerek onu tekrar buruşturmasını önlemek amacıyla, ütünün bir uzatma kablosu sistemi ile donatılmıştır.

Kordonun eli rahatsız etmesini de önler.

Bu Ultracord sistemiyle ütüllemek için:

- Ultracord sistemi otomatik olarak geriye kayar.

- Ütüyü dik oturduğunuz anda Ultracord sistemi hemen içeri girer ve ütüyü kullanmaya başladığınız anda kendiliğinden açılır.

Jeneratörü saklamak için:

- Kapağı tabanın üzerine katlayınız.

- Bir mknatis kapağı arka kısma tutturmanızı sağlar ve jeneratörünüzü muhafazasını kolaylaştırır. – şekil 8.

Jeneratörün çalıştırılması

- İlk kullanım esnasında, bir miktar duman ve zararlı bir koku çıkabilir. Cihazın kullanımında bir etkisi olmayan bu durum kısa sürede ortadan kalkacaktır.
- Elektrik kordonunu tamamen açın ve buhar kordonunu yuvasından çıkarın- şekil 25.
 - Jeneratörünüzü "topraklı" tipte bir elektrik prizine bağlayın.- şekil 3.
 - Isıklı çalıştırma/durdurma anahtarına basın. Işık yanar ve kazan ısınır.
 - Yaklaşık 8 dakika sonra veya buhar gösterge ışığı yandığında (modele göre) buhar hazırdır. - şekil 15.
- Ütüleme esnasında, ütü üzerinde bulunan gösterge ve buhar gösterge ışığı (modele göre) ısı kontrolü açısından yanıp söner.

Kullanım

Buharlı ütüleme

- Ütünün ısı ayar düğmesini ve buhar çıkış ayar düğmesini (bazı modellerde) ütülenecek kumaş tipine bağlı olarak ayarlayın (aşağıdaki tabloyu inceleyin).
- Ütünün gösterge ışığı yanar. Dikkatli olun: ütünün ışığı söndüğünde ve yeşil ışık sabit kaldığında cihaz kullanıma hazırdır.
- Buhar çıkışını ayarlayın (gösterge tablosu üzerindeki ayar düğmesi ile).
- Ütüleme işlemi sırasında, ütü üzerinde bulunan ışıklı gösterge yanar ve kullanıma herhangi bir etkisi olmaksızın, sıcaklık tercihine göre söner.
- Buhar elde etmek için, ütünün sapının altında bulunan buhar kontrol düğmesine basın – şekil 10. Düğmeye basıp bırakıldığında buhar durur.
- Yaklaşık bir dakika sonra ve kullanımda düzenli olarak, cihazınızda bulunan elektrikli pompa kazana su ekler. Bir gürtülü oluşur ve bu da normaldir.
- Kola kullanıyorsanız, daima kolayı ütülenen yüzün arka kısmına püskürtün.

Ütüyü asla aşındırıcı metalik bir ütü standı üzerine koymayın. Standı üzerine yerleştirin :bu stand kaymaları önler engelleyici

Sıcaklık ve buhar ayarı

TÜLENECEK KUMAŞI TÜRÜNE GÖRE SICAKLIĞIN VE BUHAR DEBİSİNİN AYARLANMASI

KUMAŞL TÜRÜ	ISI AYAR DÜĞMESİ	BUHAR AYAR DÜĞMESİ
Sentetik (polyester, asetat, akrilik, naylon)	●	
Yünlü, İpek, Viskoz	●●	
Keten, Pamuklu	●●●	

Giysinizin kumaşı konusunda tereddütleriniz varsa etiketine göz atınız.

• Ütünün sıcaklık düğmesinin ayarlanması:

- Önce düşük ısıda ütülenen kumaşlarla başlayın ve daha yüksek sıcaklıklarda (●● veya Max) ütülenen kumaşlarla ütülemenizi bitirin.
- Eğer karışık iplerle dokunmuş kumaşları ütüleyorsanız, ütüleme sıcaklığını en hassas kumaşlara göre ayarlayın .
- Eğer yünlü kıyafetler ütüleyorsanız, ütüyü kıyafet üzerine koymadan sadece buhar kumanda düğmesine basın – şekil 10 Böylece parlamasını önlersiniz.

• Buhar Kontrol düğmesinin ayarlanması :

- Eğer kalın bir kumaş ütüleyorsanız, buhar çıkışını arttırın.
- Eğer düşük ısıda ütüleyorsanız, buhar çıkışı kontrol düğmesini en düşük seviyeye ayarlayın.

İlk kullanım esnasında veya buhar birkaç dakikadır kullanımsızysanız: çamaşırın uzatında buhar kontrol düğmesine pes peşe birkaç kere basın – şekil 8. Bu, buhar akımındaki soğuk suyun yok edilmesini sağlayacaktır.



EKO MOD:

Buhar jeneratörünüz, hem etkili bir ütüleme için yeterli buharı sağlayan hem de daha az enerji tüketimi sağlayan bir EKO modu ile donatılmıştır. Bunun için, ütünüzün termostatını ayarlayın (bkz. yukarıdaki tablo), buhar şiddeti ayarını EKO konumuna getirin – şekil 17. EKO modu, tüm tekstil tipleri için kullanılabilir. Bununla birlikte, daha kalın veya aşırı kırışık tekstiller için, daha etkili sonuç elde etmenizi sağlayacak şekilde, maksimum buhar şiddetini kullanmanızı tavsiye ediyoruz.

Kuru ütüleme

- Buhar kontrol düğmesi üzerine basmayın.

Dikey buharlı ütüleme

Keten veya pamuklu dışındaki kumaşlar için, kumaşı yakmamak amacıyla ütüyü birkaç santimetre mesafede tutun.

- Ütü sıcaklık ayar düğmesi Ütünün ısı düğmesini (bazı modellerde) ve buhar çıkış ayar düğmesini (modele göre) maxi konum üzerine ayarlayın.
- Giysiyl bir askı üzerine asın ve bir elinizle kumaşı hafifçe gerin.
- Üretilen buhar aşırı sıcak olduğu için, giysi kırışıklıklarını hiçbir zaman bir kişi üzerinde gidermeyin, daima bir askı kullanın.
- Ütüyü yukarıdan aşağıya doğru hareket ettirirken – şekil 10 buhar kontrol düğmesine aralıklı olarak basın – şekil 9.

Kullanım sırasında kazanın doldurulması

- "Su haznesi boş" kırmızı ışıklı göstergesi yandığında, artık buhar çıkmayacaktır– şekil 11.
- 1. Ayrılabilen su haznesini sapından tutarak çıkartınız (Jeneratörün ölüdür) ve maksimum seviyesini aşmadan doldurunuz.
- 2. Klik sesini duyana kadar yerine sonuna kadar itiniz.
- 3. Jeneratörün fişini yeniden prize takın. Ütüleme işleminize devam etmek için Gösterge tablosu üzerinde bulunan çalıştırma "Restart" düğmesine basın – şekil 12. Yeşil ışık yanık kaldığında buhar kullanıma hazırdır.

TURBO Fonksiyonu (modele göre)

- Anlık olarak daha yoğun buhar elde etmek için turbo kumandasına 2 veya 3 kez basınız:
 - daha kalın kumaşları ütülemek için,
 - hatalı katları gidermek için,
 - güçlü dikey buruşukluk gidermek için.
- Turbo fonksiyonunu dikkatli kullanınız, buharın yüksek gücü yanıklara yol açabilir.

Kataliz Oto-temizleme tabanı®

- Buhar santralinizin ütü, kataliz ile çalışan bir oto-temizleme tabanına sahiptir. Özel kaplaması, normal bir kullanımın neden olabileceği her tür kirin devamlı olarak arındırılmasını sağlar. Ütünüzü, oto-temizleme tabanını korumak için, daima demir tabanı veya sırtı üzerine bırakmanız tavsiye edilir.

Bakım ve temizleme

Jeneratörünüzün temizlenmesi

- Tabanı veya standı temizlemek için hiçbir bakım ürünü veya kireç çözücü ürün kullanmayın.
- Ütüyü veya standını asla suya tutmayın.
- Tabanı temizleyin: Santral buharınızın ütü, kataliz ile çalışan oto-temizleme tabanına sahiptir. Özel kaplaması, normal bir kullanımın neden olabileceği her tür kirin devamlı olarak arındırılmasını sağlar. Bununla birlikte, tekstile uygun olmayan bir sıcaklık kullanılması, manuel olarak temizlenmesi gereken izler bırakabilir. Bu durumda, tabanın kaplamasının zarar görmemesi için, henüz ılık olan taban üzerinde yumuşak ve nemli bir bez kullanın.
- Plastik kısımları zaman zaman hafifçe nemli yumuşak bir bezle temizleyin.

İpucu: Daha kolay ütülemek ve ütünüzün tabanını yıpratmamak için tabanı ılıkken nemli bir süngerle siliniz.

TR

Jeneratörünüzdeki kireçten kolayca kurtulun

Kazanı durulamak için kireç önleyici ürünler (şirke, endüstriyel kireç önleyiciler...) kullanmayınız: bunlar zarar verebilirler. Jeneratörünüzü boşaltmadan önce, en az 2 saat soğuması için bekleyiniz, bu şekilde yanma riskini önleyebilirsiniz.

Jeneratörünüzün kullanım ömrünü uzatmak ve kireç kalıntılarını önlemek için jeneratörünüzde entegre kireç toplama kartuşu vardır, Bir hazneye yerleştirilmiş bu kartuş iç kısımda oluşan kireci otomatik olarak tutar.

Çalışma prensibi:

- Kartuşu durulamanın gerektiğini bildirmek üzere kumanda panelindeki turuncu renkli "Anti-kireç" ikaz lambası yanıp söner - şekil 14.

⚠ Dikkat, jeneratörünüzün fişini çektikten en az iki saat geçmeden ve tamamen soğumadan bu işlem yapılmamalıdır. Bu işlem sırasında hazne açılırken su dökülebileceğinden jeneratörün bir evyenin üzerinde tutulması gerekir.

- Jeneratör tamamen soğuduktan sonra kireç toplama kartuşunun kapağını çıkartınız - şekil 18
- Kartuşu tamamen çözünüz ve yuvasından çıkartınız, haznesi içinde birikmiş kireç vardır - şekil 19 ve şekil 20.
- Kartuşu iyice temizlemek için kartuşu akan suyun altında durularak birikmiş kireçten kurtulunuz - şekil 21.
- Kartuşu yerine takıp sonuna kadar vidalayınız ve bu sayede sızdırmazlığı sağlayınız - şekil 22.
- Üst kapağı yerine takınız.
- **Bir sonraki kullanımda turuncu renkli "anti kireç" ikaz lambasını söndürmek için kumanda panelindeki "reset" tuşuna basınız - şekil 13.**

"Otomatik kapanma" sistemi

- Güvenliğiniz için jeneratörünüzde bir "otomatik kapanma" sistemi vardır, bu sistem kullanılmadan beklediği 8 dakika sonunda veya unutulması halinde jeneratörünüzü bekleme konumuna alır.
- Kumanda panelindeki kırmızı ikaz lambası cihazın bekleme konumuna geçtiğini gösterir. - şekil 16.
- Jeneratörü yeniden çalıştırmak için:
 - Yeniden başlatma veya buhar koluna basın.
 - Tekrar ütülemeye devam etmeden önce "buhar hazır" butonunun yanıp sönmeye son vermesini bekleyiniz.
- Buhar tetiğini en az 8 dakika süresince kullanmazsanız, "otomatik kapanma" sistemi jeneratörünüzü durdurur.

Jeneratörün muhafazası

- Buhar jeneratörünüzü ütünün tutma yerinden.
- Çalıştırma/durdurma düğmesini kapatın ve fişini prizden çekin.
- Tutma kemerini kilitleme klik sesi duyuluncaya kadar ütü üzerine indirin - şekil 2.
- Böylece ütünüz güvenli bir şekilde standı üzerine kilitlenecektir.
- Buhar kordonunu yerleştirme oluğuna koyun. Kordonu tutun, bir kıvrım oluşturacak şekilde, ikiye katlayın. Bu kıvrımın ucunu oluğa yerleştirin ve kordonun ucu oluğun diğer tarafında görünene kadar yavaşça itin - şekil 26.
- Ultracord sistemini arka kısma katlayınız - şekil 8.
- Bir dolaba veya dar bir alana yerleştirmeniz gerekiyorsa, yerleştirmeden önce jeneratörü soğumaya bırakın.
- Buhar jeneratörünüzü artık tamamen güvenli olarak yerleştirebilirsiniz.

Çevrenin korunmasına katkıda bulunalım !

- ④ Cihazınızda pek çok değerlendirilebilir veya yeniden dönüştürülebilir malzeme bulunmaktadır.
- ➔ Dönüşüm yapılabilmesi için bir toplama noktasına bırakın



Ütünüzde sorun mu var ?

Problemler	Olası nedenler	Çözümler
Jeneratör veya ütü ışığı yanmıyor. Işıklı açma/kapama düğmesi yanmıyor.	Cihaz elektrik gelmiyor. "Otomatik kapanma" sistemi aktif oldu	Cihazın fişinin sağlam bir prize takılmış olduğundan ve elektriğin iletiildiğinden emin olun (ışıklı açma/kapama düğmesi yanık durumda olmalıdır). "Restart" butonuna veya buhar koluna basın.
Tabanın kanallarından su sızıyor.	Ütünüzün yeterince sıcak değilken buhar kullanıyorsunuz. Su borularda yoğunlaşmış çünkü buharı ilk kez kullanıyorsunuz veya belirli bir zamandan beri kullanmadınız.	Termostat ve buhar çıkışı (bazı modellerde) ayarını kontrol edin. Ütü buhar çıkarınca kadar, ütü masasının uzağında buhar kumandasına basın.
Çamaşır üzerinde su izleri belirliyor (taban).	Masa kılıfınız su ile dolmuştur çünkü bir jeneratörün gücüne adapte edilmemiştir.	Uygun bir masa kullandığınızdan emin olunuz.
Taban deliklerinden beyaz akıntılar çıkıyor.	Düzenli olarak çalkalanmamış olduğu için, kazanınız kireç atıyor.	Kartuşu durulayınız. ("Jeneratörünüzdeki kireçten kolayca kurtulun" paragrafına bakınız).
Taban kanallarından kahverengi akıntılar çıkıyor ve çamaşırı lekeliyor.	Ütöleme suyunu kimyasal kireç giderici ürünler veya katkı maddeleri kullanıyorsunuz.	Kazan içine hiçbir zaman hiçbir ürün eklemeyin (bakın § hangi suyu kullanmalı).
Taban kirlî veya kahverengi ve çamaşırı lekeleyebilir.	Çok yüksek ısı kullanıyorsunuz. Çamaşırınızın yeterince çalkalanmamış veya yıkamadan önce yeni bir giysiyi ütlemiştir. Kola kullanıyorsunuz.	Isılardan uyarı üzerine tavsiyelerimize bakın. Olası sabun kalıntılarının veya yeni giysiler üzerindeki kimyasal ürün kalıntılarının yok olması için çamaşırın yeterince çalkalandığından emin olun. Kolayı daima ütölenecek yüzün ters tarafına püskürtün.
Az buhar var veya hiç yok.	Hazne boştur (kırmızı ışık yanıyor). Buhar debisi en düğüge ayarlıdır. Taban ısısı maksimuma ayarlıdır.	Hazneyi doldurun. Buhar debisini arttırın. Jeneratör normal bir şekilde çalışıyor ama buhar çok sıcak ve kuru dolayısıyla daha az görünüyor.
Kapağın etrafından buhar sızıyor.	Kapak iyi sıkılmamış. Kapağın contası hasarlı. Cihaz arızalı.	Kapağı sıkın. Jeneratörü artık kullanmayın ve bir Yetkili Servis Merkezi ile temas kurun. Jeneratörü artık kullanmayın ve bir Yetkili Servis Merkezi ile temas kurun.
"Çıkarılabilir su haznesi boş" kırmızı ışığı yanıyor.	Yeniden başlatma "Restart" düğmesine basmamışsınız.	"Restart" butonuna veya buhar koluna basın. .
Cihazın altından buhar veya su çıkıyor.	Cihaz arızalı.	Jeneratörü artık kullanmayın ve bir Yetkili Servis Merkezi ile temas kurun.
Taban çizilmiş veya aşınmış.	Ütünüzü duz olarak metal bir yüzeye koyunuz. Ütünüzü tabanını aşındırıcı veya metalik bir urunle temizlediniz.	Ütünüzü daima dik olarak koyun. « Tabanı temizleyin » Bölümüne bakın.

Bir arızanın nedenini belirlemek mümkün değilse, bir yetkili Satış Sonrası Servis Merkezine başvurun.

TR

Istotne zalecenia

Zasady bezpieczeństwa

- Przed pierwszym użyciem należy uważnie przeczytać niniejszą instrukcję. Produkt przeznaczony jest wyłącznie do użytku domowego. Wszelkie zastosowania na skalę przemysłową, nieprawidłowa eksploatacja lub postępowanie niezgodne z instrukcjami spowodują unieważnienie gwarancji przez producenta.
- Aby zapewnić bezpieczeństwo, niniejsze urządzenie jest zgodne z odpowiednimi normami i przepisami (Niskie napięcia, Zgodność elektromagnetyczna, Dyrektywy dotyczące ochrony środowiska naturalnego, zaleźnie które ma zastosowanie...).
- Generator pary jest urządzeniem elektrycznym. Powinien być używany w normalnych warunkach. Przeznaczony jest wyłącznie do użytku domowego.
- Generator wyposażony jest w 2 systemy bezpieczeństwa:
 - zawór spustowy pary, który, w razie awarii, uwolni wszelki nadmiar pary;
 - bezpiecznik termiczny, zapobiegający przegrzaniu urządzenia.
- Generator pary zawsze należy podłączać do:
 - instalacji elektrycznej o niskim napięciu w zakresie od 230 V do 240 V.
 - uzziemionego gniazdka.
 Podłączenie do nieprawidłowego napięcia może spowodować trwałe uszkodzenia produktu oraz anulowanie gwarancji.
- Jeśli użytkownik korzysta z przedłużacza, powinien się upewnić, czy ma on odpowiednie wartości znamionowe (10 A), uzziemienie oraz czy jest w pełni rozciągnięty.
- Przed podłączeniem do uzziemionego gniazdka, kabel zasilania, należy całkowicie rozwinąć wysuwając go ze schowka.
- Jeśli kabel zasilania lub mechanizm żelazka ulegną uszkodzeniu, muszą być wymienione przez autoryzowany punkt serwisowy, aby uniknąć zagrożenia.
- Urządzenia nie należy odłączać od gniazdka ciągnąc za kabel. Należy zawsze wyłączyć żelazko z gniazdka zasilającego:
 - przed płukaniem zaworu zapobiegającego tworzeniu się kamienia lub przed napełnieniem zbiornika na wodę,
 - przed rozpoczęciem czyszczenia generatora,
 - po każdym użyciu.
- Urządzenie musi być używane i ustawiane na płaskiej, stabilnej, odpornej na wysokie temperatury powierzchni. Ustawiając żelazko na podstawie należy się upewnić, że powierzchnia ta jest stabilna.
- Niniejsze urządzenie nie jest przeznaczone do użytku przez osoby (również dzieci) o ograniczonych możliwościach fizycznych, czuciowych lub umysłowych, jak również osoby o braku doświadczenia lub wiedzy chyba, że zapewniono im nadzór lub zostały poinstruowane odnośnie korzystania z urządzenia przez osobę odpowiedzialną za ich bezpieczeństwo.
- Dzieciom należy zapewnić nadzór, by nie bawiły się urządzeniem.
- Urządzenia nigdy nie wolno pozostawiać bez nadzoru:
 - kiedy podłączone jest do sieci elektrycznej,
 - do chwili, aż ostygnie (ok. 1 godziny).
- Stopa żelazka oraz metalowa podstawa mogą się bardzo rozgrzać i spowodować poparzenia: nigdy nie wolno dotykać tych elementów. Nie wolno dotykać stopą żelazka kabli elektrycznych.
- Urządzenie wytwarza parę, która może spowodować poparzenia. Z żelazkiem należy obchodzić się ostrożnie, zwłaszcza gdy wykorzystywana jest funkcja pary pionowej. Strumienia pary nigdy nie wolno kierować w stronę osób lub zwierząt.
- Przed odkręceniem nasadki zaworu zapobiegającego tworzeniu się kamienia należy zaczekać, aż generator pary ostygnie (po odłączeniu od zasilania na ponad 2 godziny).
- Jeśli użytkownik zgubi lub uszkodzi nasadkę zaworu zapobiegającego tworzeniu się kamienia, należy ją wymienić w autoryzowanym punkcie serwisowym.
- Generators pary nigdy nie wolno zanurzać w wodzie, ani w żadnej innej cieczy. Nigdy nie należy wkładać go pod kran z wodą.
- Urządzenia nie należy używać, jeśli spadło na podłogę, wykazuje oznaki uszkodzenia, nieszczelności lub nie działa prawidłowo. Nie wolno demontować urządzenia. Aby uniknąć zagrożenia, należy zlecić przegląd autoryzowanemu punktowi serwisowemu.

DZIĘKUJEMY ZA ZACHOWANIE TEJ INSTRUKCJI OBSŁUGI

Opis

1. Przycisk sterowania parą
2. Suwak sterowania temperaturą żelazka
3. Lampka termostatu żelazka
4. System Ultracord (zależnie od modelu)
5. Podstawa żelazka
6. Podświetlany wyłącznik
7. Przycisk zwijania kabla elektrycznego (zależnie od modelu)
8. Schowek do przechowywania kabla zasilania
9. Kabel zasilania wraz z wtyczką
10. Przycisk wyrzutu pary (zależnie od modelu)
11. Obręcz systemu blokowania (zależnie od modelu)
12. Wyjmwany zbiornik wody
13. Uchwyt wyjmowanego zbiornika wody
14. Bojler generatora pary (w module podstawy)
15. Przewód pary w podstawie żelazka
16. Przesuwany schowek do przechowywania przewodu pary
17. Pokrywka sztyftu zapobiegającego tworzeniu się kamienia
18. Sztyft zapobiegający tworzeniu się kamienia
19. Panel sterowania :
 - a. Lampka „Pustego zbiornika wody”
 - b. Lampka „Automatycznego wyłączenia
 - c. Przycisk ponownego uruchomienia
 - d. Lampka „Systemu antywapiennego”
 - e. Przycisk „Resetowania”
 - f. Przycisk „Gotowości pary”
 - g. Pokrętko regulacji strumienia pary
 - h. Strefa Eko
20. Stopa samoczyszcząca

– System blokujący służący do utrzymania żelazka na podstawie - System blokady (zależnie od modelu)

- Generator pary wyposażony jest w obręcz przytrzymującą, która blokuje żelazko na podstawie, aby zapewnić łatwiejszy transport i przechowywanie – il. 1:
- Blokowanie – il. 2
- Odblokowanie – il. 3
- Aby przenieść generator pary używając uchwytu żelazka:
- Żelazko należy ustawić na podstawie generatora pary i unieść obręcz przytrzymującą aż zostanie zablokowana na miejscu (słyszalne będzie kliknięcie) – il. 2.
- Chwycić uchwyt żelazka, by przenieść generator pary – il. 1.

Przygotowanie

Jakiej wody można używać?

• Woda z kranu:

Urządzenie zostało stworzone w sposób umożliwiający wykorzystanie wody z kranu. Jeśli jednak woda ta jest bardzo twarda, proszę zmieszać 50% wody z kranu z 50% wody demineralizowanej, dostępnej na rynku.

W pewnych regionach nadmorskich, zawartość soli w wodzie może być podwyższona. W takim przypadku, proszę używać wyłącznie wody demineralizowanej.

• Zmiękczacze:

Istnieje wiele typów zmiękczaczy wody, a woda powstała dzięki większości z nich może być używana w generatorach pary. Jednakże niektóre zmiękczacze, a zwłaszcza te, których bazą są produkty chemiczne, takie jak sól, mogą powodować białe lub brunatne nacieki; dotyczy to szczególnie filtrów do wody.

W takich przypadkach zalecamy używanie nieprzefiltrowanej wody z kranu lub wody butelkowanej. Po zmianie wody niezbędnym będzie kilkakrotne użycie urządzenia, w celu rozwiązania tego problemu. Aby uniknąć zniszczenia ubrań zaleca się wypróbowanie generatora pary po raz pierwszy na zużytej bieliźnie, którą można wyrzucić.

• Uwaga:

Nigdy nie należy używać wody deszczowej ani wody zawierającej dodatki (jak krochmal, perfumy czy wody pochodzącej ze sprzętów AGD). Takie dodatki mogą wpływać na właściwości generatora pary, a w wysokiej temperaturze, powstałej w zaparowanym pomieszczeniu, spowodować powstanie nalotów mogących popalić ubrania.

Napełnianie zbiornika wody

- Generator pary należy umieścić na stabilnej, poziomej i odpornej na wysokie temperatury powierzchni.
- Zdemontować zbiornik wody pociągając za uchwyt (umieszczony z przodu generatora) – il. 4.
- Zbiornik napełnić wodą uważając, by nie przekroczyć poziomu maksymalnego – il. 6. i il. 7.
- Zbiornik wsunąć z powrotem do obudowy, aż zaskoczy na miejsce – il. 5.

System Ultracord (zależnie od modelu)

- Żelazko jest wyposażone w system Ultracord zapobiegający przeciąganiu kabla zasilającego po prasowanej tkaninie i gniciem jej. Ponadto, system utrzymuje przewód z dala od ręki użytkownika.
- Prasowanie z wykorzystaniem systemu Ultracord:
 - System Ultracord automatycznie odchyła się do tyłu.
 - Za każdym razem, gdy żelazko jest ustawiane na podstawie, system Ultracord dopasowuje się do tylnej części podstawy żelazka, a kiedy żelazko jest ponownie używane, automatycznie się uruchamia.
- Przechowywanie generatora pary:
 - Złącze należy złożyć w kierunku tylnej części podstawy żelazka.
 - Złącze jest przytrzymywane przy podstawie żelazka za pomocą magnesu, dzięki czemu generator łatwo jest przechowywać – il. 8.

Eksploatacja generatora pary

Kiedy urządzenie jest używane po raz pierwszy, mogą się z niego wydobywać opary i zapach, ale nie są one szkodliwe. Nie mają one wpływu na eksploatację i szybko zanikną.

- Należy całkowicie odwinąć kabel zasilania oraz przewód pary z ich schowków – il. 25.
- Opuścić obręcz przytrzymującą (zależnie od modelu), by odblokować zapadkę zabezpieczającą – il. 3.
- Podłączyć generator pary do uziemionego gniazdka.
- Nacisnąć wyłącznik zasilania. Zielona lampka (umieszczona na panelu sterowania) zacznie migać, a zbiornik generatora pary zacznie się nagrzewać – il. 15. Kiedy zielona lampka „gotowości pary” przestanie migać (po ok. 2 minutach), urządzenie będzie gotowe do użytku.



Użytkowanie

Prasowanie z wykorzystaniem pary

- Ustawić pokrętkę regulacji temperatury w położeniu odpowiadającym rodzajowi tkaniny, jaka ma być prasowana (patrz tabela poniżej).
- Lampka termostatu zacznie się świecić. Należy zachować ostrożność! Generator pary będzie gotowy, gdy lampka termostatu zgaśnie, a zielona lampka „gotowości pary” pozostanie włączona.
- Ustawić położenie pokrętki strumienia pary (umieszczone na panelu sterowania).
- Podczas prasowania, kontrolka na żelazku zapala się i gaśnie, odpowiednio do potrzeby nagrzewania się urządzenia, bez wpływu na jego użytkowanie.
- Aby otrzymać parę, należy nacisnąć przycisk sterowania parą, znajdujący się pod uchwytem żelazka, i przytrzymać go – il. 10. Dopływ pary zostanie przerwany po zwolnieniu przycisku.
- Pompa elektryczna generatora pary wtryskuje wodę do zbiornika przy rozpoczęciu pracy oraz regularnie w trakcie prasowania. Słyszalny będzie szum, ale jest to normalne. Słychać będzie również dźwięki otwierania zaworu pary. To również jest normalne.
- Krochmalem należy zawsze spryskiwać odwrotną stronę tkaniny, która ma być prasowana.

Żelazka nie należy umieszczać na metalowym wsporniku. Podczas przerwy w prasowaniu powinno się je stawiać na podstawie żelazka znajdującej się na generatorze pary. Jest on wyposażony w podkładki antypoślizgowe i odporny na wysokie temperatury. Zawsze należy używać wentylowanej / siatkowatej deski do prasowania i zachować ostrożność z uwagi na gorącą parę, zwłaszcza gdy prasowania odbywa się blisko krawędzi deski.

Ustawić temperaturę i regulator pary

USTAWIANIE TEMPERATURY I WYDĄTKU STRUMIENIA PARY W ZALEŻNOŚCI OD RODZAJU TKANINY, KTÓRA MA BYĆ PRASOWANA		
RODZAJE TKANIN	USTAWIENIE REGULACJI TEMPERATURY	USTAWIENIE POKRĘTKI REGULACJI STRUMIENIA
Tkaniny syntetyczne (poliester, włókno octanowe, akryl, włókno poliamidowe)	●	
Jedwab, wełna	●●	
Len, bawełna	●●●	

W razie wątpliwości co do rodzaju tkaniny, należy sprawdzić metkę prasowanej odzieży.

• Ustawienie temperatury żelazka:

- Prasowanie należy rozpocząć od tkanin, które wymagają niskiej temperatury (*), a skończyć na tkaninach wymagających wyższej temperatury (** lub Maks.).
- W przypadku tkanin zawierających włókna mieszane: temperaturę żelazka należy dostosować do najbardziej delikatnych włókien.
- Ubrania wełniane: należy wcisnąć kilkakrotnie przycisk regulacji pary – il. 10, bez stawiania żelazka na ubraniu, by uzyskać krótkie strumienie pary.

Aby przygotować obieg pary przed pierwszym użyciem żelazka, lub w przypadku, gdy funkcja pary nie była wykorzystywana przez kilka minut, należy wcisnąć kilka razy przycisk regulacji pary trzymając żelazko z dala od ubrań. Pozwoli to na wyrzucenie zimnej wody z obiegu pary.

• Ustawienie strumienia pary:

- Gruba tkanina: ustawienie pary należy zwiększyć.
- Przy niskiej temperaturze: pokrętko regulacji strumienia pary należy ustawić w niskim położeniu.

**Tryb EKO:**

generator pary wyposażony jest w tryb EKO, który umożliwia mniejsze zużycie energii, gwarantując jednocześnie natężenie pary niezbędne do wydajnego prasowania. W tym celu, gdy termostat żelazka jest właściwie nastawiony (patrz tabela powyżej), należy ustawić sterownik wydzielenia pary na pozycji EKO – il. 17. Tryb EKO może być używany do wszystkich typów tkanin, jednak do tkanin bardzo grubych lub bardzo pogniecionych zaleca się użycie trybu maksymalnego wydzielenia pary, aby zagwarantować najlepszy rezultat.

Prasowanie na sucho

- Nie należy wciskać przycisku kontroli pary, umieszczonego pod uchwytem żelazka.

Pionowy strumień pary

- Suwak kontroli temperatury żelazka i pokrętko kontroli strumienia pary (znajdujące się na panelu sterowania) należy umieścić w położeniach MAKŚ.
- Powieścić ubranie na wieszaku i jedną ręką ostrożnie je naprężyć. Ponieważ para jest bardzo gorąca: nie wolno prasować zagnieciń mając ubranie na sobie, należy zawsze powieścić je najpierw na wieszaku.
- Trzymając żelazko w położeniu pionowym, nieznacznie nachylone do przodu, kilkakrotnie wcisnąć przycisk kontroli pary (umieszczony pod uchwytem żelazka) przesuwać żelazko od góry do dołu ubrania – il. 9.

Napełnianie zbiornika wody

- Światło przerywane czerwonej kontrolki („pojemnik pusty”) oznacza brak wydzielenia pary – il. 11.
- 1. Zdjąć zbiornik wody pociągając za uchwyt (umieszczony z przodu generatora pary) i napełnić go uważając, by nie przekroczyć poziomu maksymalnego.
- 2. Zbiornik wsunąć z powrotem do obudowy, aż zaskoczy na swoim miejscu.
- 3. Wcisnąć przycisk „ponownego uruchomienia” znajdujący się na panelu sterowania – il. 12., by kontynuować prasowanie.

Kiedy zielona lampka przestanie migać, para będzie przygotowana.

Funkcja wyrzutu pary Turbo (zależnie od modelu)

- Nacisnąć przycisk wyrzutu pary 2 lub 3 razy, gdy potrzebna jest dodatkowa para:
 - podczas prasowania grubszych tkanin,
 - by pozbyć się zagnieciń,
 - by uzyskać wydajny, pionowy strumień pary.
- Z funkcji wyrzutu pary Turbo należy korzystać z zachowaniem ostrożności, ponieważ uzyskiwany wyjątkowo silny strumień pary może spowodować poparzenia.

Stopa samoczyszcząca Catalys®

- Żelazko generatora pary jest wyposażone w stopę samoczyszczącą działającą przez katalizę.
- Jej wyjątkowa powłoka pozwala na nieprzerwanie eliminować wszelkie zanieczyszczenia powstałe wskutek normalnego użytkownika.
- Zaleca się stawianie żelazka zawsze na jego podstawie lub w stacji bazowej, aby chronić jego powłokę samoczyszczącą.

Konserwacja i czyszczenie**Czyszczenie generatora pary**

- Do oczyszczenia podstawy stopy żelazka nie należy używać detergentów, ani produktów do usuwania kamienia.
- Żelazka, ani stopy podstawy nie wolno wkładać pod kran.
- Czyszczenie jest miękkie, wilgotnej szmatki na wciąż lekko ciepłej stopie, aby nie uszkodzić jej powłoki.
- Od czasu do czasu plastikowe elementy urządzenia należy oczyścić używając miękkiej szmatki.

Wskazówki dotyczące czyszczenia: Aby uzyskać łatwiejsze, nie powodujące korozji czyszczenie stopy żelazka, należy użyć wilgotnej gąbki oczyszczając stopę, gdy jest ona wciąż ciepła.

Proste usuwanie kamienia z generatora pary

Do płukania sztyftu zapobiegającego tworzeniu się kamienia nie należy używać żadnych środków usuwających kamień (octu, przemysłowych produktów do usuwania kamienia, itp.): mogłyby one uszkodzić sztyft. Przed rozpoczęciem usuwania kamienia z generatora pary lub czyszczenia go, należy pozwolić mu ostygnąć przez co najmniej 2 godziny, by uniknąć ryzyka poparzenia.

Aby przedłużyć żywotność generatora i uniknąć wydostawania się kamienia, generator pary został wyposażony we wbudowany sztyft zapobiegający tworzeniu się kamienia. Sztyft ten, znajdujący się w zbiorniku, automatycznie usuwa gromadzący się wewnątrz kamień.

Działanie:

- Pomarańczowa lampka „antywapienna”, umieszczona na panelu sterowania, zacznie migać, by poinformować o konieczności opłukania sztyftu zapobiegającego tworzeniu się kamienia - il. 14

⚠ Uwaga: czynności tej nie wolno wykonywać zanim nie odłączy się generatora pary od źródła zasilania na co najmniej dwie godziny, co spowoduje jego całkowite ostygnięcie. Podczas wykonywania tej czynności, generator należy ustawić w pobliżu zlewu, ponieważ po otwarciu zbiornika może wydostać się z niego woda.

- Po całkowitym ostygnięciu generatora pary, należy zdjąć nasadkę sztyftu zapobiegającego tworzeniu się kamienia - il. 18
- Odkręcić sztyft zapobiegający tworzeniu się kamienia i wyjąć go z obudowy; zawiera on kamień, który nagromadził się w zbiorniku - il. 19 i il. 20.
- Aby poprawnie oczyścić sztyft, należy po prostu opłukać go pod bieżącą wodą, by usunąć znajdujący się na nim kamień - il. 21.
- Sztyft umieścić z powrotem w obudowie i dokładnie dokręcić, by zapewnić szczelność - il. 22.
- Ponownie nałożyć nasadkę.

Następnym razem, gdy żelazko będzie używane należy nacisnąć przycisk „resetowania”, znajdujący się na panelu sterowania, by wyłączyć pomarańczową lampkę „antywapienną” - il. 13.

System „automatycznego wyłączenia”

- Dla zapewnienia bezpieczeństwa generator pary został wyposażony w system „automatycznego wyłączenia”, który przelacza go w tryb czuwania, jeśli nie jest używany przez 8 minut lub gdy użytkownik zapomni go wyłączyć.
- Aby poinformować, że urządzenie znajduje się w trybie czuwania, na panelu sterowania miga czerwona lampka - il. 16.
- Aby ponownie włączyć generator pary:
 - Proszę nacisnąć przycisk „Restart” lub przycisnąć spust pary.
 - Przed kontynuowaniem prasowania, należy poczekać, aż lampka na przycisku „gotowości pary” przestanie migać.
- Jeśli przycisk pary nie zostanie wciśnięty przez co najmniej 8 minut, system „automatycznego wyłączenia” dla bezpieczeństwa wyłączy generator pary.

Przechowywanie generatora pary

- Żelazko umieścić na podstawie na generatorze pary.
- Wcisnąć podświetlony wyłącznik i odłączyć generator od źródła zasilania.
- Unieść obręcz przytrzymującą nad żelazkiem, aż zaskoczy na swoim miejscu (słyszalny trzask) – il. 2. Żelazko będzie wtedy bezpiecznie zablokowane na podstawie.
- Przewód pary należy włożyć do schowka, gdzie jest on przechowywany. Wziąć go do ręki i złożyć na dwa tak, by utworzyć pętlę. Koniec pętli włożyć do przesuwanego schowka, a następnie ostrożnie popchnąć, aż koniec stanie się widoczny z drugiej strony schowka – il. 26.
- System Ultracord ponownie docisnąć do stopy - il. 8.
- Żelazko pozostawić (wraz z podstawą) na godzinę, by ostygło.
- Następnie generator pary można schować, przenosząc go za uchwyt żelazka.

Ochrona środowiska przede wszystkim!

- ① Urządzenie zawiera cenne materiały, które można odzyskać lub poddać recyklingowi.
- ② Należy je pozostawić w punkcie utylizacji odpadów lub w przypadku jego braku do autoryzowanego centrum serwisowego dla umożliwienia utylizacji, ponieważ znajdujące się w urządzeniu niebezpieczne składniki mogą być zagrożeniem dla środowiska i ludzi.



Generator pary sprawia problemy?

PROBLEMY	PRZYCZYNY	ROZWIĄZANIA
Generator nie włącza się, a lampka termostatu i wyłącznik nie są podświetlone.	Urządzenie nie jest włączone.	Sprawdzić, czy urządzenie jest prawidłowo podłączone, a następnie wcisnąć podświetlony wyłącznik.
	Włączony jest system „automatycznego wyłączania”.	Proszę nacisnąć przycisk „Restart” lub przycisnąć spust pary.
Przez otwory w stopie wydostaje się woda.	Woda uległa kondensacji w przewodach, ponieważ para jest wykorzystywana po raz pierwszy, albo nie była wykorzystywana przez dłuższy czas.	Wcisnąć i przytrzymać przycisk regulacji pary trzymając urządzenie z dala od deski do prasowania, aż z żelazka zacznie wydobywać się para.
	Stopa jest niedostatecznie gorąca.	Podczas prasowania z niską temperaturą należy zmniejszyć strumień pary (pokrętko regulacji strumienia pary umieszczone na panelu sterowania). Przed włączeniem przycisku regulacji pary należy zaczekać, aż lampka termostatu zgaśnie. Skontaktować się z autoryzowanym punktem serwisowym.
Na tkaninie pojawiają się zacieki wody.	Deska do prasowania jest przesiąknięta wodą, ponieważ nie był odpowiednia do stosowania wraz z generatorem pary.	Należy się upewnić, czy używana jest wentylowana/siatkowa deska do prasowania.
Przez otwory w stopie wydostają się białe smugi.	W zbiorniku nagromadził się kamień, ponieważ nie był on regularnie czyszczony.	Należy opłukać sztyft zapobiegający tworzeniu się kamienia (patrz część „usunięcie kamienia z generatora pary”).
Z otworów w stopie wydostają się brązowe smugi brudząc tkaninę.	Do wody dodany został chemiczny środek odkamieniający lub dodatki.	Do zbiornika wody lub zbiornika pary nie wolno dodawać tego typu produktów (prosimy zapoznać się z punktem dotyczącym rodzajów stosowanej wody). Skontaktować się z autoryzowanym punktem serwisowym.
	W otworach stopy nagromadziły się włókna tkanin i się palią.	Stopę należy oczyścić niemetaliczną gąbką.
	Tkanina nie została dostatecznie wypłukana lub prasowane było nowe ubranie, które nie było jeszcze prane.	Należy się upewnić, czy tkanina została dokładnie wypłukana i posunięta do osuszenia mydła lub środków chemicznych z nowych ubrań, które mogą zostać zassane przez żelazko.
Stopa jest zabrudzona lub brązowa i może poplamiać płótno.	Prasowanie jest wykonywane z wykorzystaniem zbyt wysokiej temperatury.	Patrz zalecenia dotyczące ustawienia temperatury.
	Używany jest krochmal.	Krochmalem zawsze należy spryskiwać odwrotną stronę tkaniny, która ma być prasowana.
Brak pary lub zbyt mała ilość.	Zbiornik wody jest pusty (świeci się czerwona lampka).	Napełnić zbiornik wody.
	Pokrętko regulacji strumienia pary znajduje się w położeniu minimalnym.	Zwiększyć strumień pary (pokrętko regulacji umieszczone na panelu sterowania).
	Temperatura stopy jest ustawiona na maksymalną wartość.	Generator działa, ale para jest bardzo gorąca i sucha. W wyniku tego jest mniej widoczna.
Świeci się czerwona lampka „pustego zbiornika wody”.	Zbiornik wody jest pusty.	Napełnić zbiornik wody.
Para ucieka z korka sztyftu zapobiegającego tworzeniu się kamienia	Korek sztyftu zapobiegającego tworzeniu się kamienia nie został prawidłowo zamocowany.	Prawidłowo zamocować korek sztyftu.
	Korek sztyftu zapobiegającego tworzeniu się kamienia jest uszkodzony.	Należy skontaktować się z autoryzowanym punktem serwisowym, by zamówić nowy sztyft.
Spod urządzenia wydostaje się para lub woda.	Generator pary jest uszkodzony.	Należy przerwać korzystanie z generatora i skontaktować się z autoryzowanym punktem serwisowym.
Stopa jest porysowana lub zniszczona.	Żelazko by o ustawione na metalowej podstawie.	Umieszczać zawsze żelazko w pozycji pionowej.
	Czyszczono przy użyciu szorstkiego lub metalowego zmywaka.	Patrz rozdział « Czyszczenie stopy ».

W przypadku innych trudności, należy skontaktować się z najbliższym autoryzowanym centrum serwisowym Tefal.

Olulised soovitused

Ohutusjuhised

- Lugege antud juhised enne esimest kasutamist tähelepanelikult läbi. Antud seade on mõeldud ainult kodusel majapidamises kasutamiseks.
 - Seadme igasugusel kasutamisel ärilistel eesmärkidel, mitteshipärasel kasutamisel või juhustest kinni mitte pidamisel ei aksepteerita tootja mingit vastutust ning garantii kaotab kehtivuse.
 - Teie ohutuse huvides vastab seade kehtivatele standarditele ja eeskirjadele (madalpinge direktiiv, elektromagnetiline sobivus, keskkond, ...).
 - Teie aurugeneraator on elektriline seade. Seadet tuleb kasutada normaalses tingimustes. Seade on mõeldud ainult kodusel majapidamises kasutamiseks.
 - Teie generaator on varustatud kahe turvasüsteemiga:
 - rõhuleevendusventiil, mis tõrke tekkimisel laseb välja liigse auru;
 - termokaitse, mis kaitseb seadet ülekuumenemise eest.
 - Ühendage oma aurugeneraator alati:
 - vooluvõrku, mille pinget jääb vahemikku 230V kuni 240V;
 - maandatud pistikupesasse.
- Vale pingega vooluvõrku ühendamise võib tuua kaasa parandamatuid kahjustusi ning muudab garantii kehtetuks. Kui te kasutate pikendusjuhet, siis jälgige, et selle voolutugevus oleks piisav (10A), et see oleks varustatud maandusega ning oleks täielikult välja tõmmatud.
- Tõmmake toitejuhe enne maandatud pistikupesasse ühendamist täielikult hoidesektsioonist välja.
 - Kui triikraua elektriline toitejuhe on kahjustatud, tuleb see lasta võimalike ohtude kõrvaldamiseks ametliku heaks kiidetud teeninduskeskuse poolt välja vahetada.
 - Ärge tõmmake toitepistikut pesast välja toitejuhtmest tõmmates.
- Eraldage oma seade alati vooluvõrgust:
- enne katlakivi vastase ventiili loputamist või veepaagi täitmist;
 - enne oma generaatori puhastamist;
 - peale iga kasutamist.
- Seadet tuleb kasutada ning asetada tasasele, kindlale ning kuumuskindlale pinnale. Kui te asetate triikraua selle alusele, veenduge, et pind, millele te selle asetate oleks stabiilne.
 - Antud seade ei ole mõeldud pärsitud või väiksema füüsiliste, sensorsete või vaimsete võimete või ilma vajalike kogemuste ja teadmisteta isikute (sh. ka laste) poolt kasutamiseks välja arvatud juhul, kui nende ohutuse eest vastutav isik on juhendanud neid seadme kasutamise osas või jälgib nende tegevust.
- Lastel tuleb silm peal hoida, et nad seadmega ei mängiks.
- Ärge jätke seadet järelevalveta:
 - kui see on ühendatud vooluvõrku;
 - kui seade on korralikult maha jahtunud (umbes 1 tund)
 - Seadme tald ning generaatori triikraua alus võivad muutuda väga kuumaks ning tekitada põletusi: ärge neid detaile kunagi puudutage.
- Ärge puudutage elektrijuhtmeid triikraua tallaga.
- Teie seade eraldab auru, mis võib tekitada põletusi. Käsitlege oma triikrauda ettevaatlikult, seda eriti vertikaalse aurufunktsiooni kasutamisel. Ärge suunake auru inimeste või loomade suunas.
 - Enne katlakivi vastase ventiili korgi lahti kruvimist oodake, kuni generaator on jahtunud (enam kui 2 tundi lahti ühendatuna).
 - Kui te kaotate või vigastate katlakivi vastase ventiili korki, siis laske volitatud teeninduskeskuses see uuega asendada.
 - Ärge pange oma aurugeneraatorit vette või mõnda teise vedelikku. Ärge hoidke seadet veekraani all.
 - Seadet ei tohi kasutada, kui see on kukkunud põrandale, kui seadmel on kahjustuste või lekete tunnused või kui seade ei toimi korralikult. Ärge oma seadet monteerige oma seadet lahti. Ohtude vältimiseks laske seade volitatud teeninduskeskuses üle vaadata.

HOIDKE KÄESOLEV KASUTUSJUHEND ALLES.

Kirjeldus

1. Auru juhtnupp
2. Triikraua temperatuuri juhtliugur
3. Triikraua termostaadi lamp
4. Ultracord süsteem (sõltuvalt mudelist)
5. Triikraua alus
6. Valgustusega sisse/välja lülit
7. Toitejuhtme kokku kerimise nupp (sõltuvalt mudelist)
8. Toitejuhtme hoidekoht
9. Toitejuhe ja -pistik
10. Turbo nupp (sõltuvalt mudelist)
11. Lock-System rõngas (sõltuvalt mudelist)
12. Eemaldatak veepaak
13. Eemaldatak veepaagi käepide
14. Aurugeneraatori boiler (baasemas)
15. Triikraua aluse aurujuhe
16. Aurujuhtme hoideruum
17. Katlakivi vastase ventili kork
18. Katlakivi vastane ventill
19. Juhtpaneel
 - a. „Veepaak tühi“ lamp
 - b. „Automaatse väljalülituse“ lamp
 - c. Taaskäivituse nupp
 - d. „Katlakivi vastane“ lamp
 - e. „Ümberlülitus“ nupp
 - f. „Aur valmis“ lamp
 - g. Auru väljutamise regulaator
 - h. Ökonoomne ECO-režiim
20. Isepuhastav Autoclean-tald

Triikraua alusel kinni hoidmise lukustussüsteem - lukustussüsteem (sõltuvalt mudelist)

- Teie aurugeneraator on varustatud kinnitusrõngaga, mis lukustab triikraua kergemaks transportimiseks ja hoistamiseks selle alusele – joonis 1.
- Lukustamine – joonis 2.
- Lukust vabastamine - joonis 3.
- Teie aurugeneraatori käepidemest kandmiseks:
 - Asetage triikraud generaatori triikraua alusele ning tõstke kinnitusrõngas üle triikraua kuni see oma kohale lukustub (kostub klõpsatus) – joonis 2.
 - Haarake oma aurugeneraatori kandmiseks triikraua käepidemest – joonis 1

Ettevalmistamine

Millist vett tohib kasutada?

• Kraanivesi:

See seade on ette nähtud kraaniveega kasutamiseks. Juhul kui teie majapidamise kraanivesi on liiga kare, segage 50% kraanivett 50% kaubanduses saadaval oleva mineraalivaba veega. Mõnedes mereäärsetes piirkondades võib vee soolasisaldus olla liiga suur. Sellisel juhul tuleb kasutada vaid mineraalivaba vett

• Pehmendaja:

Kaubanduses on saadaval mitmesuguseid erinevaid veepihmendajaid ning neist enamiku vett võib aurutis kasutada. Samas on mõned veepihmendajad, eriti need, mis sisaldavad teatud keemilisi ühendeid nagu näiteks soola, tekitada valgeid või pruune plekke, mis on iseloomulik just filterkannudele.

Sellise probleemi korral soovime teil kasutada töötlemata kraanivett või pudelivett.

Pärast vee väljavahetamist kulub probleemi lõplikuks kadumiseks veel mitu kasutuskorda. Selleks et vältida heade riidesemete või linade soovimatut kahjustamist, on soovitatav alustuseks proovida aurutirežiimi toimet mõnel vanal linatükil, mida pole rikkumise korral kahju ära visata.

• Tähelepanu:

Mitte kasutada vihmavett ega lisandeid (nagu näiteks tärklisi või lõhnaaineid) sisaldavat vett ega majapidamisseadmete vett. Lisandid võivad muuta auru omadusi ja kõrgetel temperatuuridel võivad need moodustada aurukambris sademeid, mis võivad pesu määrida.

Veepaagi täitmine

- Asetage oma aurugeneraator kindlale, horisontaalsele, kuumuskindlale pinnale.
- Eemaldage käepidemest (generaatori ees) tõmmates triikraud – joonis 4.
- Täitke paak veega jälgides, et te ei ületaks lubatud maksimaalset taset – joonis 6 ja joonis 7.
- Lükake veepaak tagasi oma korpusesse kuni see „klõpsuga“ oma kohale kinnitub – joonis 5.

Ultracord süsteem (sõltuvalt mudelist)

- Teie triikraud on varustatud pikendusjuhtmesüsteemiga vältimaks juhtme vedamist üle pesu ning selle triikimise ajal uuesti ära kortsutamist. Samuti hoiab see juhtme teie käe eest eemal.

Ultracord süsteemiga triikimine:

- Ultracord süsteem tõmbab automaatselt tagasi.

- Iga kord kui te triikraua tagasi oma alusele kinnitate sobitub Ultracord süsteem triikraua kannale ning avaneb triikraua kasutamisel automaatselt uuesti.

Generaatori hoiustamine:

- Pange konektor tagasi kanda.

- Magnet hoiab konektori triikraua kannas, muutes teie generaatori seetõttu lihtsalt hoiustatavaks - joonis 8.

Aurugeneraatori kasutamine

Seadme esimest korda kasutamisel võib erituda kergelt suitsu ja lõhna, mis on täiesti kahjutu. Need ei mõjuta seadme tööd ning kaovad kiirelt.

- Tõmmake toitejuhe ja aurujuhe oma hoidekohast lõpuni välja – joonis 25.
- Langetage turvakinnitus lukust vabastamiseks kinnitusrõngas (sõltuvalt mudelist) – joonis 3.
- Ühendage oma aurugeneraator maandatud pistikupesasse.
- Vajutage sisse/välja lülitile. Roheline lamp (juhtpaneelil) hakkab vilkuma ning boiler hakkab üles kuumenema – joonis 14.

Kui roheline „aur valmis“ lamp lõpetab vilkumise (umbes 2 minuti möödudes), on seade kasutamiseks valmis.



Kasutamine

Auruga triikimine

- Seadke triikraua temperatuuriliugur triigitavale materjalile kohasele temperatuurile (vt alltoodud tabelit).
- Sisse termostaadi lamp süttib põlema. Olge ettevaatlikud!
- Aurugeneraator on kasutamiseks valmis, kui termostaadi lamp ära kustub ning roheline „auru lamp“ põlema jääb.
- Reguleerige auru väljutuse regulaatorit (asub juhtpaneelil).
- Triikraual paiknev märgutuli triikimise kestel süttib ja kustub vastavalt kuumahoidmise vajadusele, see aga ei mõjuta kuidagi triikraua kasutamist.
- Auru saamiseks vajutage triikraua käepideme all olevale auruunupule ning hoidke nuppu alla surutuna – joonis 10. Auru väljutamine lakkab kui nupp lahti lasta.
- Käivitamise ajal ning regulaarselt selle kasutamise käigus väljutab aurugeneraatori elektrikump vett boilerisse. See teeb teatud müra, kuid tegemist on normaalse nähtusega. Võite kuulda ka klõpsuvat heli, mida teeb auruventiili avanemine.. Jällegi – tegemist on normaalse nähtusega.
- Alati piserdage tärglist triigitava kanga vastasküljele.

Ärge asetage triikrauda metallist alusele. Triikimist katkestades asetage triikraud alati seadme triikraua alusplaadile. Alusplaat on varustatud mitte libisevate patjadega ning on loodud pidama vastu kõrgetele temperatuuridele. Kasutage alati ventileeritud/võrgust triikimislauda ning olge laua servade ääres triikides kuuma auru suhtes ettevaatlikud.

Triikimistemperatuuri ja aurukoguse reguleerimine

TEMPERATUURI JA AURU VÄLJUTUSE REGULEERIMINE VASTAVALT TRIIGITAVA KANGA TÜÜBILE.		
KANGA TÜÜP	TEMPERATUURIREGULAATORI ASEND	AURU VÄLJUTUSE REGULAATOR
Sünteeiline (polüester, atsetaat, akrüül, polüamiid)	●	
Siid, villane	●●	
Linane, puuvillane	●●●	

Kui te ei ole kindlad, mis tüüpi materjaliga on tegemist, siis vaadake palun oma riideeseme infosilti.

• Triikimise temperatuuri seadistamine:

- Alustage esemetega, mida tuleb triikida madalal temperatuuril (●) ja lõpetada nendega, mis nõuavad kõrgemat temperatuuri (●●● või Max).
- Segakuidudest kanga puhul: valige triikimistemperatuur vastavalt kõige õrnemale kangale.
- Villased riided: vajutage mitu korda auru väljutusnupule - joonis 10 - lühidate auruursete saamiseks ilma triikrauda ennast riideesemele asetamata.

• Auru väljutuskoguse seadistus:

- Paks riie: suurendage auru seadistust.
- Madalal temperatuuril: asetage auru väljutusregulaator madalale asendile.



ÖKONOOMNE TÕREŽIIM:

Selle triikraua auruseade on varustatud elektrienergiat säästva ECO-režiimiga, mille kasutamine ei piira laitmatuks triikimisprotsessiks vajaliku auru tootmist. Selle režiimi kasutamiseks tuleb pärast seadme termostaadi nõuetekohast seadistamist (vt alljärgnevat tabelit) reguleerida auruti võimsus asendisse ECO – joonis 17. ECO-režiimi võib kasutada kõikide kangatüüpide korral, samas on väga paksu või väga kortsunud kanga puhul on parima võimaliku tulemuse saavutamiseks siiski soovitatav kasutada maksimaalset auruseadistust.

Auru vooluringi täitmiseks või siis enne triikraua esmakordset kasutamist, või kui te ei ole aurufunktsiooni mitu minutit kasutanud, vajutage mitu korda järjest auru väljutusnupule hoides triikrauda samas oma riietest eemal. Sedasi on võimalik auruvooluringist külma vee välja juhtida.

Kuiv triikimine

- Ärge vajutage triikraua käepideme all olevale aurunupule.

Kuna aur on väga kuum: ärge üritage kortse eemaldada riideid seljas kandes, vaid riputage riideese selleks alati riidepuule.

- Seadke temperatuuri juhtliugur ja auru väljutamise juhtliugur (asub juhtpaneelil) MAX asendisse.
- Riputage riideese riidepuule ning hoidke riidet ühe käega kergelt pinges.
- Triikrauda vertikaalses asendis, kergelt ettepoole kallutatuna hoides, vajutage korduvalt auru väljutusnupule (asub triikraua käepideme all) ning liigutage triikrauda ülevall alla suunas – joonis 9.

Vertikaalne auruga triikimine

Veepaagi taastäitmine

- Punase märgutule "tühi paak" vilkumine annab märku sellest, et on aur otsas – joonis 11.
1. Käepidemest tõmmates võtke veepaak ära (asub generaatori eesosas) ning täitke see veega, jälgides samas, et veetase märgitud maksimaalset taset ei ületaks.
 2. Lükake veepaak tagasi oma korpusesse kuni see „klõpsuga“ oma kohale kinnitub
3. Vajutage töötamise jätkamiseks juhtpaneelil "taaskäivituse" nuppu – joonis 12.
- Kui roheline lamp lõpetab vilkumise on aur valmis.

TURBO funktsioon (sõltuvalt mudelist)

- Vajutage 2 või 3 korda Turbo juhtnupule, et saada lisaauru:
 - paksemate materjalide triikimiseks,
 - kortsudest lahti saamiseks,
 - võimsaks vertikaalseks triikimiseks.
- Kasutage Turbo funktsiooni ettevaatusega, kuna suur auru kogus võib tuua kaasa põletusi.lures.

Isepuhastav Autoclean Catalys tald®

- See aurutiga triikraud on varustatud isepuhastava rauaga. Puhastamine toimub katalüüsi põhimõttel.
- Raua ainulaadne kattepinna võimaldab hoida talla pidevalt puhtana tavakasutusega tekkinud võivast mustusest.
- Isepuhastava kattepinna kaitsmiseks on soovitatav raud toetada alati kas triikraua kannale või triikraua toetamiseks mõeldud alusele.

Hooldamine ja puhastamine

Generaatore puhastamine

- Ärge kasutage alusseadme talla puhastamiseks pesuvahendeid või katlakivi eemaldamise vahendeid.
- Ärge hoidke triikrauda või alust kraani all.
- Talla puhastamine: See aurutiga triikraud on varustatud isepuhastava rauaga. Puhastamine toimub katalüüsi põhimõttel; raua ainulaadne kattepinna võimaldab hoida talla pidevalt puhtana mustusest, mis tekib tavapärase kasutamise käigus. Küll aga võib sobimatu temperatuuril triikimine määrada rauda, nii et seda tuleb käsitsi puhastada. Puhastamiseks on soovitatav kasutada pehmet ja niisket lappi. Tald tuleb puhastada enne selle täielikku mahajahutamist, sest nii on võimalik vältida rauda kaitsva kattepinna kahjustamist.
- Puhastage seadme plastikdetalle aeg ajalt pehme lapiga.

Näpunäide puhastamiseks: teie triikraua alusplaadi lihtsamaks, roostet mitte tekitavaks puhastamiseks, kasutage niisket švammil tallaplaadil siis, kui see on veel soe.

Generaatore lihtne katlakivist puhastamine

Ärge kasutage katlakivi vastase ventiili puhastamiseks katlakivi eemaldamise vahendeid (äädikat, tähistustikke katlakivi eemaldamise vahendeid jms.): need võivad seda kahjustada. Enne oma generaatore katlakivist puhastamist või üldist puhastamist tuleb see võimalike põletuste vältimiseks lasta vähemalt 2 tundi maha jahtuda.

Generaatore tööea pikendamiseks ning katlakivi tekkimise vältimiseks on teie generator varustatud sisseehitatud katlakivist vastase ventiiliga. Paagis asuv ventiil eemaldab automaatselt sees moodustuva katlakivi.

Töötamine:

- Juhtpaneelil asuv oranž „katlakivi vastane“ lamp hakkab vilkuma andes sellega märku, et katlakivi vastane ventiil vajab loputamist – joonis 14.

 Ettevaatust: seda ei tohi teha enne, kui generator on vähemalt 2 tundi olnud vooluvõrgust lahti ühendatud ning on täielikult maha jahtunud. Toimingu läbi viimisel peab generator olema paigaldatud valamu lähedale, kuna vesi võib paagist selle avamisel välja voolata.

- Kui generator on lõpuks täielikult maha jahtunud, võtke ära katlakivi vastase ventiili kork - joonis 18.

ET

- Keerake katlakivi vastane ventiil välja ning võtke see korpusest välja; ventiil sisaldab paagis kogunenud katlakivi - joonis 19 ja 20.
- Ventiili korralikult puhastamiseks loputage seda sees oleva katlakivi eemaldamiseks jooksva vee all – joonis 21.
- Pange ventiil tagasi oma korpusesse ning keerake see täiesti veekindlana hoidmiseks täielikult kinni – joonis 22.
- Pange kork tagasi peale.

Järgmine kord, kui te triikrauda kasutate, vajutage juhtpaneelil oranži „katlakivi vastase“ lambi välja lülitamiseks „ümberlülitamise“ nupule – joonis 13.

„Automaatse väljalülituse“ süsteem

- Teie ohutuse huvides on aurugeneraator vastustatud „automaatse väljalülituse“ süsteemiga, mis lülitab generaatori ooterežiimi, kui seda ei ole 8 minuti jooksul kasutatud või kui te olete unustanud seadme välja lülitada.
- Juhtpaneelil vilkuv punane lamp annab märku, et seade on ooterežiimis – joonis 16.
- Generaatori reaktiveerimiseks:
 - Vajutada nupule "Restart" või aurusüsteemi hoovale.
 - oodake enne toimingutega jätkamist kuni „aur valmis“ nupul olev lamp vilkumise lõpetab.
- Kui aurunupule ei vajutata vähemalt 8 minutit, siis lülitab "automaatse väljalülituse" süsteem teie generaatori teie ohutuse huvides välja.

Generaatori hoiundamine

- Asetage triikraud generaatori triikraualusele.
- Vajutage valgustatud sisse/välja lülitile ning eraldage generaator vooluvõrgust.
- Tõstke kinnitusrõngas üle triikraua kuni see oma kohale kinnitub (kostub klõpsatus) – joonis 2. Teie triikraud on turvaliselt oma alusele kinnitatud.
- Hoidke aurujuhe selle lükkand-hoidekohas. Võtke see ja painutage nagu aasa tehes kaheks. Pange aasa ots lükkand-hoidekohta ning vajutage seejärel kuni te näete teist otsa lükkand-hoidekohta teisel poolel – joonis 26.
- Pange Ultracord süsteem tagasi kannu sisse – joonis 8.
- Jätke triikraud (ja selle alus) vähemalt 1 tunniks maha jahtuma.
- Seejärel võite oma aurugeneraatori triikraua sangast kandes ära panna.

Keskonnakaitse esimeses järjekorras!

- ⓘ Teie seade sisaldab palju väärtuslikke materjale, mida on võimalik taaskasutada või ümber töödelda.
- ➔ Jätke seade olmejäätmete kogumispunkti.



Probleemid generaatoriga?

PROBLEEMID	PÕHJUSED	LAHENDUSED
Generaator ei lülitu sisse ning termostaadi lamp ning sisse/välja lüliti ei sütti põlema.	Seade ei ole sisse lülitatud. „Automaatse väljalülituse“ süsteem on sisse lülitatud.	Kontrollige, kas seade on korralikult vooluvõrku ühendatud ning vajutage valgustatud sisse/välja lülitile. Vajutage „taaskäivituse“ nupule.
Vesi voolab seadme tallaplaadi avadest välja.	Vesi on torudes kondenseerunud, kuna te kasutate auru esimest korda või te ei ole auru mõnda aega kasutanud. Seadme tallaplaati ei ole piisavalt kuum.	Vajutage triikrauda triikimislaust eermal hoides aarunupp poole peale kuni seadmest hakkab auru tulema. Vähendage väljutatava auru kogust madalal temperatuuril triikides (juhtpaneelil oleva auru-regulaatoriga). Oodake enne kui auru juhtnuppu kasutama kuni termostaadi lamp ära kustub. Võtke ühendust volitatud teeninduskeskusega.
Riiete peal on näha veetribud.	Teie triikimislaud on veest küllastunud kuna see ei ole sobiv aarugeneraatoriga kasutamiseks.	Veenduge, et teil on ventileeritud/võrgust triikiimislaud.
Tallaplaadi avadest tulevad valged triibud.	Teie boilerisse on kogunenud katlakivi kuna seda ei ole regulaarselt loputatud.	Loputage katlakivi vastast ventiili (vaata jaotist „Generaatori katlakivist puhastamine“).
Triikrauda tallaplaadist tulevad pruunid nired, mis riideid määrivad.	Te kasutate triikimise ajal vees keemilisi katlakivist puhastamise vahendeid või lisaaineid. Kangakiud on kogunenud tallaplaadi avadesse ning kõrbevad seal. Teie riided ei ole piisavalt loputatud või te olete triikunud uusi riidesemeid olemata neid eelnevalt pesnud.	Ärge lisage selliseid aineid ja vahendeid veepaaki ega boilerisse (vaadake, millist vett on lubatud kasutada). Võtke ühendust volitatud teeninduskeskusega. Puhastage tallaplaati mittemetalse švammiga. Jälgige, et riided saaks seebijääkidest või uute riidesemete kemikaalidest põhjalikult puhtaks loputatud või need võidakse triikrauda sisse imeda.
Tallaplaat on määratud või pruun ning võib riideid määrida.	Triigite liiga kõrge temperatuuriga. Kasutate targeldust.	Vaadake meie soovitusi valitava temperatuuri osas. Alati piserdage tärglist triigitava kanga vastasküljele.
Auru ei ole või on auru väga vähe.	Veepaak on tühi (punane lamp põleb). Auru väljutamise selektor on seatud miinimumile. Tallaplaadi temperatuur on seatud maksimumile.	Täitke veepaak. Suurendage väljutatava auru kogust (regulaator asub juhtpaneelil). Generaator töötab, kuid aur on väga kuum ja kuiv. Tagajärjena on see vähem nähtav.
„Veepaak tühi“ punane lamp põleb.	Veepaak on tühjaks saanud.	Täitke veepaak.
Katlakivi vastase ventiili korgi vahelt tuleb auru.	Katlakivi vastase ventiili kork ei ole korralikult tugevalt kinni keeratud. Katlakivi vastase ventiili kork on kahjustatud.	Keerake katlakivi vastase ventiili kork korralikult kinni. Võtke uue katlakivi vastase ventiili tellimiseks ühendust volitatud teeninduskeskusega.
Seadme alt tungib välja auru või vett.	Generaatoril on rike.	Ületage generaatori kasutamine ning võtke ühendust volitatud teeninduskeskusega.
Tald on kriimustatud või kahjustatud.	Te olete asetanud triikrauda metallist triikrauhoidjale. Talla puhastamiseks on kasutatud küürimis- või metallnuustikut.	Asetage triikraud alati kannale. Lugege läbi peatükk „Talla puhastamine“.

ET

Võtke ühendust volitatud teeninduskeskusega.

Svarbios rekomendacijos

Saugos informacija

- Prieš pirmąkart naudodamiesi prietaisu, išdėmiai perskaitykite šias instrukcijas. Šis prietaisas skirtas tik naudojimuisi butyje. Prietaisą naudojant bet kokiaje komercinėje veikloje, netinkamai arba nesilaikant pateiktųjų instrukcijų, gamintojas nepripažina jokios atsakomybės už atsiradusią žalą, o taip pat prarandama teisė į garantinį aptarnavimą.
- Kad būtų užtikrintas jūsų saugumas, šis prietaisas atitinka galiojančius standartus ir normatyvus (taikytinas žemos įtampos, elektromagnetinio suderinamumo, aplinkosaugos direktyvas).
- Garo generatorius yra elektros prietaisas. Jį privaloma naudoti normaliomis sąlygomis. Jis skirtas tik naudojimuisi butyje.
- Garo generatoriuje yra įrengtos 2 apsaugos sistemos:
 - garo išleidimo vožtuvas, gedimo atveju išleidžiantis bet kokį garo perteklių;
 - šiluminis saugiklis, apsaugantis prietaisą nuo perkaitimo.
- Garo generatorius turi būti jungiamas į:
 - 220 V - 240 V įtampos elektros tinklą,
 - įžemintą elektros tinklo lizdą.
- Įjungus prietaisą į netinkamos įtampos elektros tinklą, jis gali nepataisomai sugesti ir bus prarandama teisė į garantinį aptarnavimą.
- Jei naudojate ilginamąjį kabelį, pasirinkite, kad jis galėtų atlaikyti mažiausiai 10 A srovę, būtų su įžeminimo gysla ir visiškai išvyniotas.
- Visiškai išvyniokite elektros kabelį, prieš įjungdami jo šakutę į elektros tinklo lizdą.
- Jei yra pažeistas elektros kabelis ar garo žarnelė, pastarusius dalykus siekiant išvengti bet kokio pavojaus būtina pakeisti įgaliotajame serviso centre.
- Netraukite elektros kabelio šakutės iš tinklo lizdo suėmę už kabelio. Suimkite už kabelio šakutės. Prietaisą visuomet išjunkite:
 - prieš pripildydami vandens rezervuarą arba praplaudami kaitintuvą, - prieš valydami garo generatorių, - kiekvieną kart pasinaudoję.
- Prietaisas turi būti naudojamas ir padedamas ant lygaus, stabilaus ir karščiu atsparaus paviršiaus. Dedant laidynę ant laidynės atramos, reikia įsitikinti, kad paviršius, ant kurio dedama laidynė, yra stabilus.
- Šis prietaisas nėra skirtas tam, kad juo be priežiūros naudotųsi vaikai arba asmenys su psichine ar fizine negalia, nebent jie yra prižiūrimi už jų saugumą atsakingo asmens.
- Būtina kontroliuoti, kad vaikai nežaistų su prietaisu.
- Niekuomet nepalikite prietaiso be priežiūros:
 - kai jis yra įjungtas į elektros tinklą,
 - kol jis nėra atvėšęs (apytikriai 1 valandą).
- Laidynės padas ir generatoriaus laidynės atrama gali stipriai įkaisti ir sukelti nudegimus – niekuomet nelieskite šių dalių. Niekuomet nelieskite elektros kabelio karštu laidynės padu.
- Jūsiskė laidynė gamina garą, kuris gali sukelti nudegimus. Su laidyne elkitės atsargiai, ypač kai ją lyginama vertikaliai. Niekuomet nenukreipkite garo srovės į žmones ar gyvūnus.
- Prieš ištušindami kaitintuvą, visuomet palaukite, kol kaitintuvas atvės, todėl, prieš atsukdami kaitintuvo kamštį, pasirinkite kad jis būtų buvęs išjungtas ne mažiau kaip 2 valandas.
- Pаметus ar sugadinus kaitintuvo kamštį, jį reikia pakeisti įgaliotajame serviso centre.
- Niekuomet nenardinkite garo generatoriaus į vandenį ar kitokį skystį. Niekuomet nelaikykite jo po vandentiekio čiaupu.
- Prietaisu neturi būti naudojami jei jis nukrito ant žemės, yra akivaizdžiai pažeistas, nesandarus arba neveikia kaip pridera. Niekuomet neardykite prietaiso. Siekiant išvengti bet kokio pavojaus, tokį prietaisą reikia atiduoti į įgaliotąjį serviso centrą apžiūrai.

PRAŠOME SAUGOTI ŠIĄ NAUDOJIMO INSTRUKCIJĄ

Aprašymas

1. Garo įjungimo mygtukas
2. Laidynės temperatūros reguliavimo šliaužiklis
3. Termostato lemputė
4. „Ultracord“ sistema (kai kuriuose modeliuose)
5. Laidynės atrama
6. Apšviečiamas įjungimo/išjungimo jungiklis
7. Elektros laido suvyniojimo mygtukas (kai kuriuose modeliuose)
8. Elektros kabelio suvyniojimo vieta
9. Elektros kabelis ir šakutė
10. „Turbo“ režimo įjungimo mygtukas (kai kuriuose modeliuose)
11. „Lock-system“ laikiklis (kai kuriuose modeliuose)
12. Nuimamas vandens rezervuaras
13. Nuimamo vandens rezervuaro rankena
14. Kaitintuvus (pagrindo viduje)
15. Garo žarnelė
16. Garo žarnelės laikymo vieta
17. Kalkių surinkimo įtaiso skyrelio dangtelis
18. Kalkių surinkimo įtaisas
19. Valdymo skydelis
 - a. Indikatorius „nuimamas vandens rezervuaras yra tuščias“
 - b. Indikatorius „automatinis išsijungimas“
 - c. „Restart“ mygtukas
 - d. Indikatorius „anti-calc“
 - e. „Reset“ mygtukas
 - f. Indikatorius „prietaisas parengtas naudojimui“
 - g. Garo padavimo reguliatorius
 - h. ECO zona
20. Automatiškai nusalantis padas

Laidynės tvirtinimas prie garo generatoriaus atramos „Lock-System“ (kai kuriuose modeliuose)

- Jūsų garo generatoriuje yra įtaisytas specialus laikiklis, kurio dėka laidynė patikimai yra fiksuojama prie garo generatoriaus atramos, kad būtų galima naudojantis laidynės rankena, prietaisą lengvai pernešti į kitą vietą – 1 pav.
 - Fiksavimas – 2 pav.
 - Atfiksavimas – 3 pav.
- Jeigu pageidaujate pernešti garo generatorių laikydami už laidynės rankenos:
- laidynę padėkite ant garo generatoriaus atramos ir pakelkite laikiklį virš laidynės iki galo, kol pasigirs spragtelėjimas – 2 pav.
 - paaimkite laidynę už rankenos, kad galėtumėte pernešti garo generatorių į kitą vietą – 1 pav.

Parengimas

Kokį vandenį naudoti?

• Vanduo iš čiaupo

Aparatas buvo sukurtas naudoti su vandeniu iš čiaupo. Jei vanduo yra labai kalkėtas, sumaišykite 50 % vandens iš čiaupo ir 50 % parduodamo demineralizuoto vandens. Kai kuriuose pajūrio regionuose vandens druskingumas gali būti didelis. Tokiu atveju naudokite tik demineralizuotą vandenį.

• Minkštikliai

Yra keli minkštiklių tipai, ir garo generatoriuje vanduo su daugeliu jų gali būti naudojamas. Tačiau dėl kai kurių minkštiklių, ypač tų, kuriuose naudojama cheminių preparatų, pavyzdžiui, druskos, gali tekėti baltas arba rudas skystis, visų pirma tuo atveju, jei naudojami filtrai.

Jei susiduriate su šia problema, rekomenduojame naudoti neapdorotą vandenį iš čiaupo arba buteliukuose parduodamą vandenį.

Pakeitus vandenį lygintuvą reikės naudoti kelis kartus, kad problema išsispresėtų. Garų funkciją pirmą kartą rekomenduojame išbandyti lyginant dėvėtus skalbinius, kuriuos galima išmesti, kad nebūtų sugadinti drabužiai.

• Priraminimas:

niekada nenaudokite lietaus vandens ar vandens su priedais (pavyzdžiui, krakmolu, kvėpalais ar buitinių aparatų vandeniu). Tokie priedai gali pakenkti garų savybėms, ir esant aukštai temperatūrai garų kameroje gali atsirasti nuosėdų, galinčių sutepti skalbinius.

Vandens rezervuaro užpildymas

- Garo generatorių padėkite ant lygaus, stabilaus ir karščiui atsparaus paviršiaus.
- Išimkite nuimamą vandens rezervuarą, patraukdami jį už rankenos (rankena yra garo generatoriaus priekyje) – 4 pav.
- Į vandens rezervuarą įpilkite vandens, neviršydami „Max“ žymės – 6 pav. ir 7 pav.
- Įstumkite vandens rezervuarą į skyrelį ir užfiksuokite, kol pasigirs spragtelėjimas – 5 pav.

„Ultracord“ sistema (kai kuriuose modeliuose)

Jūs šiekė laidynėje yra įdiegta elektros kabelio išvyniojimo sistema, kurios dėka lyginant drabužius elektros kabelis nėra veikiamas skalbiniais ir jų neglamžo. Taip pat lyginimo metu, elektros kabelis nevaržys jūsų judesių.

Lyginimas, naudojant „Ultracord“ sistemą:

- „Ultracord“ sistemos dėka, elektros kabelis automatiškai yra nukreipiamas į galinę darbinio paviršiaus pusę.
- Kiekvieną kartą, kai laidynė yra padedama ant atramos, įsijungia „Ultracord“ sistema. Ji automatiškai suveikia, kai jūs vėl į rankas paimate laidynę.

Garo generatoriaus laikymas:

- Sulenkite jungtį atgal į dūboją.
- Magnetą laiko jungtį laidynės dūboje ir leidžia garo generatorių saugiai laikyti – 8 pav.

Garo generatoriaus paleidimas

Prietaisą įjungus pirmąjį kartą, iš jo gali pasirodyti šiek tiek dūmų ir pasklisti kvapas, tačiau tai nėra pavojinga. Šis reiškinys nedaro jokio poveikio ir netrukus išnyksta.

- Nuvyniokite visą elektros kabelį ir ištraukite garo žarnelę iš jos laikymo vietos – 24-26-25 pav.
- Nuleiskite laikiklį (kai kurie modeliai), atfiksduodami laidynę – 3 pav.
- Įjunkite garo generatorių į įžemintą elektros tinklą.
- Paspauskite įjungimo/išjungimo mygtuką. Valdymo skydelyje ims blykčioti žalios spalvos indikatorius ir kaitintuvas ims kaisti – 15 pav.
- Kai žalias „prietaiso parengties“ indikatorius nustoja blykčioti (apytikriai po 2 minučių), prietaisas yra parengtas naudojimui

Eksplotavimas



Lyginimas su garu

- Nustatykite laidynės temperatūros reguliavimo rankenėlę į padėtį, atitinkančią lyginamo audinio tipą (žiūrėkite pateiktąją lentelę).
- Įsižiūrėkite termostato lemputė. Būkite rūpestingi! Garo generatorius bus parengtas naudojimui, kai termostato lemputė užges ir kai ims šviesti žalias „prietaiso parengties“ indikatorius.
- Naudojamiesi garo padavimo rankenėle (esančia valdymo skydelyje), sureguliuokite garo padavimą.
- Lyginant lygtinuo indikatorius užsidega ir užgesta pagal tai, kiek turi būti įkaitintas lygintuvas; tai neturi įtakos naudojimui.
- Norėdami duoti garą, laikykite nuspaudę garo įjungimo mygtuką, kuris yra po laidynės rankenos – 10 pav. Garo padavimas bus sustabdytas, atleidus, nuspauštąjį mygtuką.
- Pradėjus garo padavimą ir reguliariai jį tiekiant, jūsų garo generatorius pumpuoja vandens rezervuarą. Pasigirs triukšmas, bet tai yra įprastas reiškinys. Jūs taip pat girdėsite spragtelėjimą, kai bus atidaromas garo paleidimo vožtuvas. Vėl tai yra įprastas reiškinys.
- Krakmolą visada purkškite ant vidinės lyginamojo audinio pusės.

Niekuomet nedėkite laidynės ant metalinės atramos, nes galite subraižyti laidynės padą. Laidynę dėkite ant atramos, įtaisytos ant pagrindo: ant jos yra neslidžios pagalvėlės ir ji gali atlaikyti aukštą temperatūrą. Audinius visada lyginkite ant lyginimo lentos ir saugokitės karšto garo, kai lyginate lyginimo lentos kraštuose.

Temperatūros ir garo išleidimo reguliavimas

TEMPERATŪROS IR GARO IŠLEIDIMO REGULIAVIMAS, PRIKLAUSOMAI NUO LYGINAMO AUDINIO TIPO

AUDINIO TIPAS	TEMPERATŪROS NUSTATYMO RANKENĖLĖS PADALA	GARO REGULIATORIAUS RANKENĖLĖS PADALA
Sintetika (poliesteris, acetatas, akrilas, poliamidas)	●	
Vilna, šilkas	●●	
Linas, medvilnė	●●●	

Jei nesate tikri dėl audinio, iš kurio yra pagamintas drabužis, pažvelkite į jo etiketę.

Norėdami paruošti garo gaminimo traktą (arba prieš naudodamiesi laidynė pirmąjį kartą, arba nenaudojus garo kelias minutes), keletą kartų iš eilės nuspauskite garo įjungimo mygtuką, laikydami laidynę toliau nuo drabužių. Taip iš garo gaminimo trakto pasišalinis šalto vandens likučiai.

Lyginimo temperatūros reguliavimas:

- Lyginimą pradėkite nuo audinių, kuriems reikia žemiausios temperatūros, ir užbaikite audiniais, kuriems reikia aukščiausios temperatūros (nuostatos ●●● arba „Max“).
- Mišraus pluošto audiniai: nustatykite temperatūrą, tinkančią labiausiai neatspariam audiniui.
- Vilnoniai drabužiai: spaudydami garo įjungimo mygtuką – 10 pav., išgaukite trumpus garo plūpsnius, nedėdami laidynės ant paties audinio.

• Garo išleidimo reguliavimas:

- Tankūs audiniai: padidinkite garo padavimą.
- Esant žemai temperatūrai: garo išleidimo reguliavimo rankenėlę nustatykite į žemiausią padėtį.

**ECO REŽIMAS:**

Garo generatorius veikia ECO režimu – taip suvartojama mažiau energijos, kartu užtikrinant pakankamą garų kiekį, kad lyginimas būtų veiksmingas. Tam teisingai nustatę laidynės termostatą (žr. lentelę pirmiau), garo įjungimo mygtuką pasukite ties padėtimi ECO (17 pav.). ECO režimu galima lyginti visų tipų audinius, tačiau lyginant labai storus arba glamžytus audinius rekomenduojame naudoti didžiausią garų kiekį, kad būtų pasiektas geriausias rezultatas.

Sausasis lyginimas

- Nespauskite garo išleidimo mygtuko, kuris yra po laidynės rankena.

Vertikalus lyginimas su garu

- Nustatykite laidynės temperatūros reguliavimo rankenėlę ir garo srauto reguliavimo rankenėlę (itaisiya valdymo skydelyje) į padėtį „MAX“.
- Pakabinkite drabužį ant pakabos ir viena ranka laikykite drabužį šiek tiek įtemptą. Garas yra labai karštas: niekuomet nemėginkite lyginti dėvimo drabužio – visuomet pakabinkite ant pakabos.
- Laidynę laikydami vertikaliai, nežymiai pakreipkite laidynę ir spaudydami garo padavimo mygtuką (esantį laidynės rankenos apačioje), judinkite laidynę iš viršaus į apačią – 9 pav.

Vandens rezervuaro užpildymas

1. Kai raudonas indikatorius „nuimamas vandens rezervuaras yra tuščias“ mirksi, garų nebėra – 11 pav.
1. Spustelėdami rezervuaro rankeną, išimkite vandens rezervuarą (jis yra garo generatoriaus priekyje) ir į vandens rezervuarą įpilkite vandens, prisilaikydami nurodytos „MAX“ žymės ir jo neperpildami.
2. Atgal įstatykite vandens rezervuarą į skyrelį, kol pasigirs spragtelėjimas.
3. Paspausdami valdymo skydelio „Restart“ mygtuką – 12 pav., prateškite lyginimą. Kai žalia lemputė nustos blykčioti, garo generatorius bus parengtas naudojimui.

TURBO funkcija (kai kurie modeliai)

- Jeigu jūs pageidaujate paduoti papildomo garo, 2 arba 3 kartus paspauskite TURBO režimo įjungimo mygtuką. Šį režimą naudokite:
 - lygindami storius fabrikinius audinius;
 - atsikratydami raukšlių;
 - galingam garo padavimui vertikaliai.
- Rūpestingai naudokitės Turbo režimu, kadangi papildomo garo padavimas gali sukelti nudegimus.

Automatiškai nusivalantis padas „Autoclean Catalys“®

- Garo generatoriaus laidynės padas nusivalo automatiškai katalizės principu.
- Jo išskirtinė danga leidžia nuolat šalinti visus nešvarumus, atsirandančius įprastai naudojant laidynę.
- Rekomenduojame laidynę visada statyti ant kulno arba atramos, kad būtų apsaugota jo automatiškai nusivalanti danga.

Priežiūra ir valymas**Garo generatoriaus valymas**

- Laidynės pado arba prietaiso pagrindo valymui nenaudokite ploviklio arba kalkių šalinimo priemonės.
- Niekuomet neikiškite laidynės ar prietaiso pagrindo po vandens čiaupu.
- Pado valymas. Garo generatoriaus laidynės padas nusivalo automatiškai katalizės principu. Jo išskirtinė aktyviai veikianti danga leidžia nuolat šalinti visus nešvarumus, kurie gali atsirasti kasdien įprastomis sąlygomis naudojant lygintuvą. Tačiau jei lyginama nustačius netinkamą temperatūrą, gali likti žymės, kurias reikia nuvalyti rankomis. Šiuo atveju patariame dar šiltą padą valyti švelniu drėgnu skudurėliu, kad nebūtų pakenkta dangai.
- Prietaiso plastmasines dalis retkarčiais nuvalykite šiek tiek sudrėkintu skudurėliu.

Valymo patarimas:
lengvam, ne koroziniam
jūsų laidynės pado
valymui, naudokite drėgną
kempinę, kol padas dar
neatvėšęs.

LT

Kalkių nuosėdų pašalinimas iš jūsų garo generatoriaus

Kalkių surinkimo įtaiso plovimui draudžiama naudoti kalkių pašalinimo priemones (acta, industrines kalkių pašalinimo priemones ir pan.): tai gali sugadinti įtaisą.

Prieš pašalinami kalkių nuosėdas arba valymo metu, palikite garo generatorių 2 val., kad jis atvėstų ir būtų išvengta nudegimų.

Garo generatoriui tarnaujant ilgą laiką ir siekiant išvengti kalkių nuosėdų, šiame prietaise yra įtaisytas vidinis kalkių surinkimo įtaisas. Šis įtaisas yra vandens rezervuaro viduje ir automatiškai surenka viduje susidariusias kalkes.

Veikimas:

- oranžinis „anti-scale“ indikatorius, esantis valdymo skydelyje ims blykčioti, informuodamas, kad būtina reikia išplauti kalkių surinkimo įtaisą – 14 pav.

 Dėmesio: šią procedūrą galima atlikti, kai garo generatorius yra išjungtas iš elektros tinklo ir paliktas, kol atvės 2 valandas. Atliekant šią procedūrą, garo generatorius turi būti padėtas netoli kriauklės, kad vanduo laisvai galėtų tekėti į vandens rezervuarą, kai jis yra atidarytas.

- Kai garo generatorius pilnintai atvės, nuimkite kalkių surinkimo įtaiso dangtelį – 18 pav.
- Pilnai atsukite kalkių surinkimo įtaisą ir išimkite jį iš skyrelio. Įtaise yra susikaupusios kalkės, kurios buvo automatiškai surenkamos vandens rezervuare – 19 ir 20 pav.
- Kalkių surinkimo įtaisą praplaukite po tekančio vandens srove – 21 pav.
- Įtaisą vėl įdėkite į jam skirtą vietą, gerai prisukite, kad būtų užtikrintas sistemos hermetiškumas – 22 pav.
- Ant įtaiso uždėkite dangtelį.

Vėl norėdami pratęsti lyginimą, paspauskite valdymo skydelio „Reset“ mygtuką, oranžinis „antiscale“ indikatorius užges – 13 pav.

„Automatinio išsijungimo“ sistema

Jūsų saugumui, garo generatoriuje yra įdiegta „automatinio išsijungimo“ sistema, kuri prietaisą perjungia į parengties būseną, jeigu juo nebuvo naudojamas 8 minutes arba jūs užmiršote išjungti garo generatorių.

- Raudonas indikatorius ims blykčioti valdymo skydelyje, indikuodamas, kad garo generatorius yra perjungtas į parengties būseną – 16 pav.
- Jeigu pageidaujate vėl suaktyvinti garo generatorių:
 - Paspauskite „Restart“ mygtuką arba garo padavimo mygtuką.
 - Prieš pradėdami lyginimo procedūrą, palaukite, kol „Steam ready“ mygtuko švieselė nustos blykčioti.
 - Jeigu per 8 minutes nebus paspaustas garo padavimo mygtukas, „automatinio išsijungimo“ sistema automatiškai išjungia garo generatoriaus maitinimą.

Garo generatoriaus laikymas

- Laidynę padėkite ant garo generatoriaus atramos.
- Paspauskite įjungimo/išjungimo mygtuką ir ištraukite elektros kabelio šakutę iš tinklo lizdo.
- Pakelkite fiksavimo laikiklį virš laidynės, kol jis užsifiksuos savo vietoje (spragtelėjimas) – 2 pav. Dabar jūsų laidynė yra saugiai užfiksuota ant garo generatoriaus atramos. Suvyniokite elektros kabelį į jo saugojimo vietą.
- Garo žarnelę reikia suvynioti į laikymo vieta. Paimkite garo žarnelę, ją sulenkite per pusę, padarydami kilpą. Kilpos galą įstatykite saugojimo skyrelį ir pamažu kiškite, kol kilpos galas pasirodys kitoje saugojimo skyrelio pusėje – 26 pav.
- Sulenkite „Ultracord“ sistemą atgal įdubą – 8 pav.
- Leiskite laidynei (ir laidynės atramai) atvėsti (apytikriai 1 val.).
- Tada, nešdami už laidynės rankenos, jūs galite padėti garo generatorių.

Tausokite aplinką!

- ① Jūsų prietaise yra vertingų medžiagų, kurias galima perdirbti ir naudoti dar kartą.
- ♻️ Atitarnavusį prietaisą pristatykite į municipalinį elektros prietaisų laužo surinkimo punktą.



Problema, susijusi su jūsų garo generatoriumi?

Problema	Galimos prie astys	Sprendimo būdai
Neįsijungia garo generatoriaus maitinimas ir termostato lemputė ir įjungimo/išjungimo jungiklis nešviečia.	Nėra įjungtas garo generatoriaus maitinimas.	Patikrinkite ar prietaiso elektros laido šakutė patikimai įjungta į tinklo lizdą ir paspauskite apšviečiama įjungimo/išjungimo jungiklį.
	yra suaktyvinta automatinio išsijungimo sistema.	Paspauskite „Restart“ mygtuką.
Per laidynės pado esančias skylutes teka vanduo.	Vamzdeliuose kondensavosi drėgmė, nes garas leidžiamas pirmąkart arba nebuvo leidžiamas kurį laiką.	Nuspauskite garo įjungimo mygtuką, patraukę laidynę nuo drabužių, kol iš laidynės ims sklisti garas.
	Garo įjungimo mygtukas nuspaudžiamas laidynei nepakankamai įkaitus.	Sumažinkite garo padavimą, kol lyginama, esant nustatytai žemai temperatūrai (garo padavimo valdymo rankenėlė yra valdymo skydelyje). Prieš paspausdami garo padavimo mygtuką, palaukite, kol termostato lemputė užges.
Ant audinio atsiranda vandens ruoželiai.	Lyginimo lentos audinys yra permirkęs vandeniu ir nėra skirtas lyginti drabužius, naudojamis garo generatoriumi.	Įsitikinkite, kad drabužius lyginate ant tinkamos lyginimo lentos su audiniu.
Per laidynės pado esančias skylutes lenda baltos kruopelės.	Vidiniame kalkių surinkimo įtaise susikaupė kalkių, nes jis nebuvo periodiškai praplaunamas.	Praplaukite kalkių surinkimo įtaisą, kaip yra aprašyta skyry. Kalkių nuosėdų pašalinimas iš jūsų garo generatoriaus.
Per laidynės pado esančias skylutes lenda rudos kruopelės ir tepa drabužius.	Lyginimui naudojamame vandenyje yra cheminių kalkių šalinimo priemonių arba priedų.	Niekuomet nenaudokite tokių priemonių vandens rezervuare arba kaitintuve. Kreipkitės į gijotąjį serviso centrą.
	Audinio plaušeliai kaupiasi laidynės pado skylutėse ir jie dega. Jūsų drabužiai nepakankamai išskalauti arba jūs lyginate naujus, dar neskalbtus drabužius.	Laidynės padą nuvalykite ne metaline kempine. Skalbinius išskalaukite gerai, kad neliktų muilo ar chemikalų.
Laidynės pado yra nešvarus arba parudavęs ir gali tepti drabužius.	Jūs lyginate nustatę pernelyg aukštą temperatūrą.	Skaitykite rekomendacijas dėl temperatūros nuostatos.
	Jūs naudojate krakmolą.	Krakmolą purškite ant kitos nei lyginate audinio pusės.
Nėra garo arba garo padavimas yra silpnas.	Vandens rezervuaras yra tuščias (išžiėbs raudonas indikatorius).	vandens rezervuarą įpilkite vandens.
	Garo padavimo reguliavimo rankenėlė yra nustatyta į mažiausią padėtį.	Padidinkite garo padavimą (garo padavimo reguliavimo rankenėlė yra valdymo skydelyje).
	Laidynės temperatūra nustatyta į didžiausią padėtį.	Garo generatorius veikia, bet garas yra labai karštas ir sausas, kaip reiškiny yra mažai pastebimas.
Šviečia raudonas indikatorius „vandens rezervuaras yra tuščias“.	Vandens rezervuaras yra tuščias (išžiėbs raudonas indikatorius).	Į vandens rezervuarą įpilkite vandens.
Garas veržiasi pro kalkių surinkimo įtaiso dangtelį.	Kalkių surinkimo įtaisas yra blogai įstatytas į skyrelį.	Patikimai įstatykite kalkių surinkimo įtaisą.
	Pažeistas dangtelio sandariklis.	Kreipkitės į gijotąjį serviso centrą.
Garas ar vanduo veržiasi iš po prietaiso.	Prietaisas sugedo.	Įsjunkite garo generatorių ir kreipkitės į gijotąjį serviso centrą.
Padas yra subraižytas arba apgadintas.	Jūs dėjote lygintuvą horizontaliai ant metalinio lygintuvo laikyklo. Padą valėte su šveitimui skirta arba metaline kempine.	Visada statykite Jūsų lygintuvą ant kulno. Žiūrėkite skyrių „Pado valymas“.

Prie paspausdami garo padavimo mygtuką, palaukite, kol termostato lemputė užges.

Svarīgi norādījumi

Drošības instrukcijas

- Pirms uzsākat darbu ar ierīci, lūdzam uzmanīgi izlasīt šīs instrukcijas. Jūsu ierīce ir paredzēta tikai lietošanai mājāsaimniecībā. Ražotājs neuzņemas atbildību rūpnieciskas izmantošanas, nepareizas lietošanas un šo norādījumu neievērošanas gadījumā, un garantija nedarbojas.
- Jūsu drošībai šī ierīce ir izgatavota atbilstoši standartiem un regulām (Vājstrāvas, Elektromagnētiskās saderības, Vides aizsardzības direktīvai attiecīgajā gadījumā).
- Jūsu tvaika ģenerators ir elektroierīce. Tas jālieto ierīcei atbilstošos apstākļos. Ierīce paredzēta tikai izmantošanai mājāsaimniecībā.
- Jūsu iegādātais ģenerators ir aprīkots ar 2 drošības sistēmām:
 - spiedienu regulējošo vārstu, kas ierīces nepareizas darbības gadījumā izlaiž lieko tvaiku,
 - termisko drošinātāju, kas pasargā ierīci no pārkaršanas.
- Vienmēr pieslēdziet tvaika ģeneratoru:
 - kontaktlīdzdai, kuras strāvas padeve ir starp 230V un 240V,
 - kontaktlīdzdai ar zemējumu.
 Pieslēgšana nepareizas voltāžas pieslēgvietai var izraisīt ierīces nenovēršamus bojājumus, kā arī padarīt nederīgu jums izsniegto garantiju.
- Izmantojot vada pagarinātāju, pārliecināties, ka tam ir atbilstoši raksturojumi (10A) un zemējums, un tas ir pilnībā izstiepts.
- Pilnībā atritiniet strāvas vadu no tā uzglabāšanas vietas pirms tas tiek pieslēgts zemētai kontaktlīdzdai.
- Ja strāvas vads vai gludināšanas daļa ir bojāta, lai tās mainītu, nepieciešams vērsties pilnvarotā pakalpojumu sniegšanas centrā, novēršot iespēju jebkādiem draudiem.
- Neizraujiet kontaktakšu no līgšanas, velkot aiz vada. Vienmēr atslēdziet ierīci:
 - pirms pretapakļošanas vārsta skalošanas vai tvertnes piepildīšanas ar ūdeni,
 - pirms ģenerators tīrīšanas,
 - katru reizi pēc lietošanas.
- Ierīci jālieto novietojot uz plakanas, siltumizturīgas virsmas. Novietojot gludekli uz gludekļa pamatnes, pārliecināties, ka virsma, uz kuras tas tiek novietots, ir stabila.
- Šī ierīce nav paredzēta, lai to izmantotu personas (tajā skaitā bērni) ar samazinātām fiziskām, sensoriskām vai garīgām spējām vai tādās, kam nav nepieciešamo zināšanu un pieredzes, ja vien tas nenotiek personas uzraudzībā, kas ir atbildīga par šo lietotāju drošību, ievērojot sniegtās norādes par ierīces lietošanu.
- Jānovērš iespējama, ka bērni spēlējas ar ierīci.
- Nekad neatstājiet ierīci bez uzraudzības:
 - ja tā ir pieslēgta pie elektrotīkla,
 - kamēr ierīce nav atdzisusi (aptuveni 1 stundu).
- Gludināmā virsma un ģenerators gludināšanas daļa var kļūt ļoti karstas un var izraisīt apdegumus:
 - nekad nepieskarieties šim daļām.
- Nekad nepieskarieties elektrības vadiem ar gludekļa gludināmo virsmu.
- Jūsu iegādātā ierīce izdala tvaiku, kas var izraisīt apdegumus. Uzmanīgi apieties ar gludekli, jo īpaši izmantojot vertikālās tvaika padeves funkciju. Nekad nepavērsiet tvaiku pret cilvēku vai dzīvnieku.
- Pirms noskrūvēt pretapakļošanas sistēmas vārsta vāciņu, pagaidiet, līdz ģenerators ir atdzisis (ilgāk kā divas stundas pēc atslēgšanas no strāvas padeves).
- Gadījumā, ja jūs pazaudējat vai sabojājat vārsta vāciņu, nepieciešams vērsties pie pilnvarotā pakalpojumu sniedzēja.
- Nekad neiemērciet jūsu tvaika ģeneratoru ūdenī vai jebkurā citā šķidrumā. Nekad nenovietot to zem ūdens krāna.
- Ja ierīce ir nokritusi uz grīdas, ir redzami bojājumi, no tās tek ūdens vai tā nepareizi darbojas, ierīci nedrīkst izmantot. Neizjauciet ierīci. Lai izvairītos no iespējamās bīstamības, pārbaudiet ierīci pilnvarotā pakalpojumu centrā.

SAGLABĀJIET ŠO LIETOŠANAS INSTRUKCIJU

Apraksts

1. Tvaika padeves vadības poga
2. Gludekļa temperatūras kontroles slīprija
3. Gludekļa termostata gaismas signāls
4. Ultracord sistēma (atkarībā no modeļa)
5. Gludekļa paliktis
6. Izgaismots ieslēgšanas/izslēgšanas slēdzis
7. Elektriskā vada satīšanas poga (atkarībā no modeļa)
8. Elektrības vada uzglabāšanas vieta
9. Elektrības vads un kontaktdakša
10. Turbo poga (atkarībā no modeļa)
11. Bloķēšanas sistēmas aptvere (atkarībā no modeļa)
12. Noņemama ūdens tvertne
13. Noņemamas ūdens tvertnes rokturis
14. Tvaika ģenerators boilers (pamata ierīcē)
15. Gludekļa vads
16. Glabāšanas vieta gludekļa vadam
17. Pretkalķa sistēmas vārstula vāciņš
18. Pretkalķa sistēmas vārstulis
19. Vadības panelis
 - a. gaismas signāls „Ūdens tvertne ir tukša”
 - b. „Automātiskās izslēgšanās” gaismas signāls
 - c. Darbības atsākšanas poga
 - d. „Pretkalķa sistēmas” gaismas signāls
 - e. poga „Darbības atsākšana”
 - f. gaismas signāls „Tvaika sistēma ir sagatavota”
 - g. Tvaika padeves vadības skala
 - h. ECO zona
20. Pašattīrošā virsma

Bloķēšanas sistēma, gludekļa atstāšanai uz pamatnes - Bloķēšanas sistēma (atkarībā no modeļa)

- Jūsu tvaika ģenerators ir aprīkots ar pamatnes aptveri, kas bloķē gludekli uz pamatnes, lai to būtu vieglāk pārnēsāt un uzglabāt – 1. attēls:
- Bloķēšana – 2. attēls
- Atbloķēšana – 3. attēls.
- Lai pārņemātu tvaika ģenerators, turot to aiz roktura:
- Novietojiet gludekli uz gludekļa paliktņa un pārlieciet pāri aptveri, līdz tas bloķējas savā vietā (dzirdams klikšķis) 2.attēls
- Paņemiet gludekļa rokturi, lai varētu pārnēsāt jūsu tvaika ģenerators – 1. attēls.

Sagatavošana

Kādu ūdeni drīkst lietot?

• Krāna ūdens:

Jūsu ierīce darbojas ar krāna ūdeni. Ja tas ir ļoti kalķains, sajauciet 50% krāna ūdens ar 50% attīrta, veikalā pirktā dzeramā ūdens. Dažos piejūras reģionos ūdenī var būt paaugstināts sāls saturs. Tādā gadījumā izmantojiet tikai attīrta ūdeni.

• Mīkstinātājs:

Ir dažādi mīkstinātāju veidi un lielāko daļu no tiem kopā ar ūdeni var izmantot tvaika sistēmā. Neskatoties uz to, daži mīkstinātāji, īpaši tie, kuros izmantoti tādi ķīmiski produkti kā sāls, var atstāt baltus vai brūnus traipus, kā tas ir ar ūdeni no filtra krūzēm. Ja jūs saskaraties ar šādu problēmu, mēs iesakām izmantot neapstrādātu krāna ūdeni vai ūdeni no pudeles. Tad, kad ūdens nomainīts, problēmas atrisināšanai nepieciešamas vairākas lietošanas reizes. Lai nesabojātu apģērbu, iesakām tvaika funkciju pirmajā reizē izmēģināt uz auduma, ko var izmest.

• Atcerieties:

Nekad neizmantojiet lietus ūdeni vai ūdeni ar piedevām (cietinātāju, smaržām vai mājāsaimniecības ierīču ūdeni). Šādas piedevas var bojāt tvaika sistēmu un augstā temperatūrā tvaika sistēmā izveidot nogulsnes, kas bojā audumu.

Ūdens tvertnes iepildīšana

- Novietojiet tvaika ģenerators uz stabilas, horizontālas, karstumizturīgas virsmas.
- Paveļot aiz roktura, izņemiet ūdens tvertni (ģenerators priekšpusē) – 4. attēls.
- Piepildīt tvertni ar ūdeni, nepārsniedzot maksimālo līmeni – 6. un 7. attēls.
- Ieslēdināt tvertni tai paredzētajā vietā, līdz dzirdams klikšķis – 5. attēls.

LV

Ultracord Sistēma (atkarībā no modeļa)

- Jūsu gludeklis ir aprīkots ar pagarinātāja sistēmu, lai novērstu vada aizķeršanos ikreiz, kad tiek gludinātas drēbes, kā arī tīrīšanas. Tas nodrošina arī to, ka vads netraucē rokām. Gludinātāja ar Ultracord sistēmu:
- Ultracord sistēma automātiski nodrošina vada uztīšanu tā glabāšanas vietā.
- Katru reizi novietojot gludekli atpakaļ tā pamatnē, Ultracord sistēma ietina vadu gludekļa pamatnē un automātiski atlaiž to, tiklīdz gludeklis tiek izmantots.

- Generators uzglabāšana:
 - Ievietot savienotāju atpakaļ pamatnē.
 - Savienotāju pie pamatnes notur magnētās, tādējādi atvienojot ģenerators uzglabāšanu- 8.attēls.

Tvaika ģenerators lietošana

Pirmo reizi izmantojot ierīci, var parādīties dūmi un neliela smaka, bet tas nav kaitīgi. Tas neietekmēs ierīces izmantošanu un ātri pazudīs.

- Pilnībā atritināt strāvas vadu un tvaika vadu no tā uzglabāšanas vietas – 25. attēls.
 - Nolaist uz leju saturošo aptverī (atkarībā no modeļa) , lai atblokētu drošības aizbīdņi – 3. attēls.
 - Pieslēgt jūsu tvaika ģeneratoru zemētā kontaktligzdā.
 - Ieslēgt ieslēgšanas/izslēgšanas slēdzi. Sāk mirgot zaļa gaisma (atrodas vadības panelī) un uzsilst boilers – 15. attēls.
- Kad zaļā gaisma „tvaiks sagatavots” beidz mirgot (aptuveni pēc 2 minūtēm), ierīce ir gatava lietošanai.



Lietošana

Gludināšana ar tvaiku

- Atkarībā no apģērba materiāla pareizi novietot gludekļa vadības slīpripu (skatīt zemāk esošo tabulu).
- Iedegas termostata gaisma. Esiet uzmanīgs! Tvaika ģenerators ir gatavs lietošanai, kad termostata gaisma izdziest un kad zaļā gaisma „tvaiks ir gatavs” beidz mirgot.
- Atbilstoši pielāgot vadības skalu (atrodas kontroles panelī).
- Gludināšanas laikā uz gludekļa atkarībā no karstuma iedegas un nodziest lampiņa, kas neietekmē tā lietošanu
- Lai iegūtu tvaiku, nospiediet tvaika kontroles pogu, kas atrodas zem gludekļa roktura, un turiet to piespiestu – 10. attēls. Tvaika padeve tiks pārtraukta, atlaižot pogu.
- Uzsākot gludināšanu un lietošanas laikā tvaika ģenerators elektriskais sūknis pievada ūdeni boilerī. No tā rodas troksnis, bet tas ir gluži normāli. Iespējams, dzirdēsiet arī klikšķus, kas rodas, atveroties tvaika vārstam. Arī šī skaņa ir normāla.
- Veļas cieti smidziniet gludināmā auduma otrajā pusē.

Neovietojot gludekli uz metāla paliktņa. Kamēr tiek ieturētas pauzes gludināšanas laikā, vienmēr novietojiet to uz gludekļa paliktņa. Tas ir aprīkots ar neslidošu virsmu un izveidots tā, lai izturētu augstu temperatūru. Vienmēr izmantojiet gludināšanas dēli ar caurumiņiem/tīkveida un uzmanieties no tvaika, kad tiek gludināts tuvu gludināšanas dēļa malām.

Temperatūras un tvaika padeves iestatīšana

IESTATĪT TEMPERATŪRU UN TVAIKA PADEVI ATKARĪBĀ NO GLUDINĀMĀ AUDUMA VEIDA:		
AUDUMU VEIDI	TEMPERATŪRAS IESTĀTĪJUMI	TVAIKA PADEVES SKALA
Sintētika (poliesteris, acetāts, akrils, poliamīds)	●	
Zīds, vilna	●●	
Lins, kokvilna	●●●	

Ja neesat pārliecināts, kāds ir izstrādājuma materiāls, pārbaudiet to uz apģērba birkas.

Gludināšanas temperatūras iestatījumi:

- Uzsākt gludināt materiālus pie zemākas temperatūras (●) un pēdējos gludināt materiālus, kuriem nepieciešama augstāka gludināšanas temperatūra (●●vai Max).
- Jauktu materiālu apģērbam: iestatīt gludināšanas temperatūru, kas paredzēta smalkam materiālam.

- Vilnas izstrādājumiem: atkārtoti nospieš tvaika kontroles pogu – 10. attēls, lai iegūtu nelielas tvaika padeves strūkļas, nenovietojot gludekli tieši uz apģērba.

Tvaika padeves iestatījumi:

- Biezās audums: palielināt tvaika iestatījumus.
- Zemā temperatūrā: iestatīt tvaika padeves kontroles skatu zemākā pozīcijā.

Pirmo reizi uzsākot darbu ar gludekli vai tad, ja tvaiks kādu laiku nav izmantots, lai uzsāktu tvaika cirkulāciju, vairākkārt nospieš tvaika padeves kontroles pogu, turot gludekli prom no apģērba gabala. Tādā veidā no tvaika cirkulācijas sistēmas izkļūš aukstais ūdens.



ECO REŽĪMS:

Jūsu tvaika gludeklis ir ECO režīms, kas patērē mazāk enerģijas, tajā pašā laikā garantējot efektīvai gludināšanai pietiekamu tvaika plūsmu. Lai ieslēgtu šo režīmu, iestatiet gludekļa termostatu (skat. tabulu augstāk) un pagrieziet tvaika plūsmas slēdzi pret ECO sadaļu – 17. attēls. ECO režīmu var izmantot visiem audumu veidiem, taču ļoti biežiem vai ļoti burzīgiem audumiem iesakām izmantot maksimālo tvaika plūsmu, lai garantētu labu rezultātu.

Sausā gludināšana

- Nepiespiet tvaika kontroles pogu, kas atrodas zem gludekļa roktura.

Vertikālā tvaika gludināšana

- Iestatīt gludekļa temperatūras kontroles slīpriņu un tvaika padeves skalu (atrodas vadības panelī) MAX pozīcijā.
- Novietot apģērbus uz apģērbu pakaramā un nedaudz pieturēt to ar roku. Tā kā tvaiks ir ļoti karsts: nekad nemēģināt gludināt rievās, kamēr apģērbs atrodas mugurā, vienmēr pirms gludināšanas novietot apģērbus uz drēbju pakaramā.
- Turot gludekli vertikālā pozīcijā, palikt to mazliet uz priekšu, atkārtoti spiest tvaika kontroles pogu (atrodas zem gludekļa roktura), virzot gludekli no augšas uz leju – 9. attēls.

Ūdens tvertnes atkārtota piepildīšana

- Kad mirgo sarkanā lampa "tvertne tukša", tvaika vairs nav - 11. attēls
1. Izņemt ūdens tvertni, pavelkot aiz roktura (ģenerators priekšpusē), un piepildīt to, pārlicināties, lai netiktu pārsniegts maksimālais līmenis.
 2. Ievietot tvertni atpakaļ pamatnē, līdz dzirdama klikšķa skaņa.
 3. Nospiegt pogu „Atsākt darbību”, kas atrodas vadības panelī.- 12. attēls , lai varētu turpināt gludināšanu.
- Kad zaļā gaisma pārstāj mirgot, tvaiks ir sagatavots.

TURBO Funkcija (atkarībā no modeļa)

Ja nepieciešama papildu tvaika padeve, nospiegt Turbo vadības pogu 2 līdz 3 reizes:

- lai gludinātu biežākus materiālus,
- lai izgludinātu krokas un ieloces,
- spēcīgai vertikālai tvaika gludināšanai.

Uzmanīgi izmantot Turbo funkciju, jo tās tvaiks ir īpaši spēcīgs un var radīt apdegumus.

Pašattīrošā Catalys virsma®

- Tvaika gludekļa virsmai ir pašattīrošā funkcija, kas darbojas ar katalīzi.
- Tās ekskluzīvais pārklājums ļauj izvairīties no traipiem, kas rodas pēc ikdienas lietošanas.
- Iesakām gludekli vienmēr nolikt stāvus vai uz paliktņa, lai nebojātu pašattīrošo virsmu.

Tehniskā apkope un tīrīšana

Ģenerators tīrīšana

- Gludināmas virsmas tīrīšanai neizmantojiet ķīmiskos tīrīšanas līdzekļus vai atkalnotājus.
- Neturēt gludekli vai tā pamatni zem ūdens krāna.
- Virsmas tīrīšana: tvaika gludeklis ir aprīkots ar pašattīrošu virsmu, kas darbojas ar katalīzi; tā ekskluzīvais aktīvais pārklājums ļauj izvairīties no traipiem, kas rodas ikdienas lietošanas laikā normālos apstākļos. Neskatoties uz to, gludināšana ar nepiemērotu temperatūru var atstāt traipus, kam nepieciešama tīrīšana ar roku. Tādā gadījumā iesakām izmantot mikstu, mitru drāniņu uz vēsas virsmas, lai nebojātu pārklājumu.
- Ierīces plastmasas daļas regulāri tīrīt ar sausu auduma gabalu.

Tīrīšanas padomi:
vieglākai neabrazīvai
gludekļa gludināmas
virsmas tīrīšanai
izmantot mitru sūkli,
kamēr gludināmā
virsmā vēl ir silta.

LV

Vienkārša ģeneratora atkaļķošana

Skalojot pretkaļķa vārstuli, neizmantojot ķīmiskus tīrīšanas līdzekļus (etiķis, rūpnieciskie atkaļķošanas produkti utt.): šie līdzekļi var sabojāt ierīci. Pirms atkaļķot un tīrīt ģeneratoru, ļaut tam vismaz 2 stundas atdzist, lai izvairītos no iespējamam apdegumiem

Lai ģenerators kalpotu ilgāk un izvairītos no tā apkaļķošanās, jūsu ģenerators ir aprīkots ar iebūvētu pretkaļķa vārstuli. Šis vārstulis, kurš atrodas tvertnē, automātiski novērš kaļķakmeni, kas veidojas tvertnes iekšpusē.

Darbība:

- Sāk mirgot oranžs „pretkaļķa” gaismas signāls, kas atrodas vadības panelī, parādot, ka pretkaļķa sistēmas vārstuli nepieciešams noskalot – 14. attēls

 Uzmanību: šo darbību neveikt, iekams ģenerators nav bijis atslēgts no elektrības vismaz divas stundas un ir pilnībā atdzisis. Veicot šo darbību, ģeneratoru nepieciešams novietot izlietnes tuvumā, jo, atverot tvertni, no tā var tecēt ūdens.

- Tiklīdz ģenerators pilnībā ir atdzisis, ņemiet pretkaļķa sistēmas vārstuļa vāciņu. – 18. attēls.
- Atskrūvēt pretkaļķa sistēmas vārstuļa vāciņu un ņemiet vārstuli no korpusa, tajā atrodas kaļķakmens, kas izveidojies tvertnē – 19. un 20. attēls.
- Lai kārtīgi iztīrītu vārstuli, skalot to zem tekoša ūdens, lai ņemtu uzkrājošos kaļķi – 21. attēls.
- Ielikt vārstuli atpakaļ tā korpusā un kārtīgi to aizskrūvēt – 22. attēls. Uzlikt atpakaļ vāciņu.

Nākamreiz izmantojot gludekli, vadības panelī nospieš „Darbības atsākšanas” pogu, lai izslēgtu oranžo „pretkaļķa” gaismas signālu – 13. attēls.

Automātiskas izslēgšanas sistēma

- Jūsu drošībai ģenerators ir aprīkots ar automātiskās izslēgšanas sistēmu, kas ieslēdz ģenerators gaidīšanas režīmu, ja tas netiek izmantots 8 minūtes vai ja jūs esat aizmirsis izslēgt to.
- Vadības panelī mirgo sarkanais gaismas signāls, norādot, ka ierīce atrodas gaidīšanas režīmā. - 16. attēls.
- Lai no jauna ieslēgtu ģeneratoru:
 - Nospiediet uz pogas "darbības atsākšana" vai uzspiediet uz tvaika padeves mēlītes
 - Pirms atkal uzsākt gludināšanu, nogaidīt, līdz pārtrauc mirgot gaismas signāls „Ivaiks ir gatavs”.
- Ja tvaika padeves slēdzis netiek piespiests vismaz 8 minūtes, jūsu drošībai ģenerators automātiskā izslēgšanas sistēma apturēs tā darbību.

Ģenerators uzglabāšana

- Novietot gludekli uz gludeklim paredzēta ģenerators paliktņa.
- Nospiešot izgaismoto ieslēgt/izslēgt slēdzi un atvienot ģeneratoru no elektrotīkla.
- Vilkot aizsargu pār gludekli, līdz aizsardzības sistēma automātiski bloķējas (jūs dzirdēsiet „klikšķi”)-2.attēls. Jūsu gludeklis ir droši novietots uz tā pamatnes.
- Novietot tvaika cauruli tai paredzētā vietā. Paņemt un salocīt to tā, lai veidotos cilpa. Šīs cilpas galu novietot slīdošās detaļas uzglabāšanas vietā, pēc tam viegli to piespiest, līdz tā būs redzama glabāšanas vietas otrā pusē – 26. attēls.
- Uzlīt vādu ar Ultracord sistēmu atpakaļ pamatnē – 8. attēls.
- Uz vienu stundu atstāt gludekli (uz gludekļa paliktņa), lai tas atdzīst.
- Pēc tam tvaika ģeneratoru iespējams nolikt tam paredzētajā vietā, vienkārši pārnēsājot to aiz roktura.

Pirmkārt jādoma par vides aizsardzību!

- ① Jūsu ierīce satur materiālus, kurus iespējams atjaunot vai pārstrādāt otrreiz.
- ➔ Atstājiet to pašvaldības norādītajos atkritumu apstrādes centros.



Problēmas ar ģeneratoru

PROBLĒMAS	CĒĻŅI	RISINĀJUMI
Ģenerators nedarbojas un termostata gaisma un ieslēgti/izslēgt slēdzis arī nav izgaismots.	Ierīce nav ieslēgta. Darbojas automātiskās izslēgšanas sistēma	Pārīecināties, ka ierīce ir pareizi pieslēgta strāvai, un piespiest izgaismoto ieslēgt/izslēgt slēdzi. Nospiediet uz pogas "darbības atsākšana" vai uzspiediet uz tvaika padeves mēlītes.
Ūdens tek no caurumiem gludināmajā virsmā.	Ūdens ir kondensējies caurulēs, jo jūs lietojat tvaiku pirmo reizi, vai arī kādu laiku jūs neesat to lietojis. Gludināma virsma nav pietiekami karsta.	Piespiest tvaika kontroles pogu turot gludekli pēc iespējas tālāk no gludināma dēļa līdz gludeklis veido tvaiku. Samazināt tvaika izvadi gludināšanas laikā zemā temperatūrā (tvaika izvades vadības skala vadības panelī) Pagaidīt, līdz termostata gaisma izdziest, pirms piespiest tvaika padeves vadības pogu. Sazināties ar pilnvarotu tehniskā servisa centru.
Uz auduma parādās ūdens strīpas.	Jūsu gludināmais dēlis ir piesūcies ar ūdeni, jo tas nav paredzēts gludināšanai ar tvaika ģeneratoru.	Pārīecināties, ka jums ir ventilējošs/tīrīkveida gludināmais dēlis.
No gludināmas virsmas caurumiem tek ūdens, veidojot baltas strīpas.	Jūsu boilerī ir izveidojusās kalkākmens nogulsnes, jo tas nav regulāri skalots.	Izskatot vārstuli (skatīt "atkalķot" nodaļu)
No gludināmas virsmas caurumiem uz auduma paliek brūni plankumi.	Gludināšanai paredzētajā ūdenī tiek pievienots atkalķošanas ķīmiski līdzekļi vai citas piedevas. Izstrādājuma šķiedras ir nokļuvušas gludināmas virsmas atverēs un ir sākušas degt. Audums nav pietiekami izskalots vai jūs esat gludinājis jaunu apģērbu, neizmazgājot to.	Nekad šāda veida produktus nepievienot ne ūdens tvertnei, ne boilerim (skatīt "Kādu ūdeni lietot"). Sazināties ar pilnvarotu tehniskās apkalpes centru. Tīrīt gludināmo virsmu ar nemetālisku sūkli.
Gludināma virsma ir netīra vai brūna un smērē audumu.	Jūs esat izvēlējis pārāk augstu gludināšanas temperatūru. Jūs lietojat cieti.	Nemiet vēra mūsu norādītos ieteikumus par temperatūras uzstādījumiem. Vienmēr smidziniet cieti otrajā auduma pusē.
Nav tvaika vai tā ir pārāk maz.	Ūdens tvertne ir tukša (iedegas sarkana gaisma) Tvaika padeves vadības skala ir nogriezta līdz minimumam. Gludināmas virsmas temperatūra ir iestatīta maksimālajā līmenī.	Pieplūdi ūdens tvertni. Pallelināt tvaika padevi (vadības skala kontroles panelī). Ģenerators darbojas, bet tvaiki ir ļoti karsti un sausi. Līdz ar to tie ir grūtāk manāmi.
Ir ieslēgta sarkana gaisma „water tank is empty” ("ūdens tvertne ir tukša”).	Ūdens tvertne nav ūdens.	Pieplūdi ūdens tvertni ar ūdeni.
Tvaiks nāk ārā pa pretkaļķa sistēmas vārstuļa malām.	Pretkaļķa sistēmas vārstuļa tapa nav kārtīgi iestiprināta. Pretkaļķa sistēmas vārstuļa tapa ir bojāta.	Pareizi iestiprināt pretkaļķa sistēmas vārstuļa tapa. Sazināties ar Pilnvarotu tehniskās apkopes centru, lai pasūtītu jaunu pretkaļķa sistēmas vārstuli.
Tvaiks vai ūdens nokļūst zem ierīces.	Ģenerators ir bojāts.	Pārtraukt ģenerators izmantošanu un sazināties ar Pilnvarotu tehniskās apkopes centru.
Pamatne ir saskrāpēta vai bojāta.	Jūs nolikāt jūsu gludekli uz metāla gludekļu paliktnes. Virsmā ir mazgāta ar abrazīvu vai metālisku tamponu.	Vienmēr novietojiet jūsu gludekli uz tā aizmugurējās daļas. Skat. nodaļu „Virsmas mazgāšana”

Ja jums rodas kādas problēmas vai jautājumi, lūdzu, zvaniet mūsu Klientu attiecību komandai, lai gūtu eksperta padomu un palīdzību.

