



MIO★STAR



V-CLEANER
700-HD

Schlittenstaubsauger
Aspirateur traîneau
Aspirapolvere a traino



2 Schlittenstaubsauger V-Cleaner 700

Gratulation!

Mit diesem Gerät haben Sie ein Qualitätsprodukt erworben, welches mit grösster Sorgfalt hergestellt wurde. Es wird Ihnen bei richtiger Pflege während Jahren gute Dienste erweisen.

Vor der ersten Inbetriebnahme bitten wir Sie jedoch, die vorliegende Bedienungsanleitung gut durchzulesen und vor allem die Sicherheitshinweise genau zu beachten.

Personen, die mit der Bedienungsanleitung nicht vertraut sind, dürfen den Schlittenstaubsauger nicht benutzen.

Inhaltsverzeichnis

	Seite		Seite
Sicherheitshinweise	3	Wartung	16
Hinweise zu dieser Anleitung	5	– Staubbeutel wechseln	16
Auspacken	5	– Filter reinigen / ersetzen	16
Übersicht der Geräte- und Bedienteile	6	– Motorschutzfilter	16
Kurzanleitung	8	– HEPA-Filter	17
Inbetriebnahme	10	Reinigung / Aufbewahrung	18
– Vor der ersten Inbetriebnahme	10	Störungen / Entsorgung	19
– Verwendungszweck	10	Technische Daten	20
– Staubbeutel einsetzen / ersetzen	11		
– Schlauch und Teleskoprohr	13		
– Inbetriebnahme	13		
– Staubsaugen	14		
– Parkpositionen	15		
– Nach dem Staubsaugen	15		





Bitte lesen Sie diese Hinweise aufmerksam durch, bevor Sie Ihr Gerät an das Netz anschliessen. Sie enthalten wichtige Sicherheits- und Betriebshinweise.

• Stromzuführung

Niemals unter Spannung stehende Teile berühren! Diese können einen elektrischen Schlag verursachen, der zu schweren Verletzungen oder sogar zum Tod führen kann. Das Gerät nur an Wechselstrom mit einer Spannung von 230 V / 50 Hz, min. 10 A mit Schutzerde anschliessen. Die Steckdose muss von autorisiertem Fachpersonal installiert worden sein.

• Netzkabel

Das Gerät niemals mit beschädigtem Netzkabel verwenden. Defekte Kabel und Stecker sofort durch den MIGROS-Service ersetzen lassen. Netzkabel nicht über Ecken und scharfe Kanten ziehen oder einklemmen. Das Kabel nicht über heisse Gegenstände legen oder hängen sowie vor Öl schützen. Netzstecker niemals am Netzkabel oder mit nassen Händen aus der Steckdose ziehen. Beim Aufrollen des Kabels immer den Netzstecker festhalten (Stecker darf nicht geschürt werden).

• Bestimmungsgemässer Gebrauch

Der Schlittenstaubsauger ist ausdrücklich für den privaten Gebrauch bestimmt. Technische Abänderungen und jede missbräuchliche Verwendung sind wegen der damit verbundenen Gefahren strengstens verboten!

• Anwendung

Niemals Flüssigkeiten, feuchte, glühende, scharfe und spitze Gegenstände (z.B. Wasser, Glasscherben, Nadeln, Zigarettenstummel etc.) einsaugen, da sonst Schäden am Staubbeutel oder Gerät auftreten. Niemals Toner-Staub von Laserdruckern und Kopiergeräten oder Bau- und Betonstaub einsaugen. Mit Rohr oder Düse nicht in Nähe von Augen, Ohren, Kopfhaar, losen Kleidern, Händen, Fingern und Körperteilen gelangen. Den Staubsauger nicht in der Nähe entflammbarer Gase verwenden. Der Schlittenstaubsauger ist ausdrücklich für den privaten Gebrauch und nicht im Freien bestimmt. Gerät nicht mit nassen Händen bedienen. Luftaus- und Lufteintrittsöffnungen niemals zudecken. Vorsicht beim Reinigen von Treppen! Vor dem Anschliessen des Schlauches Netzstecker ziehen. Gerät niemals ohne Staub-sack und/oder Filter benützen. Vor dem Ziehen des Netzsteckers Ein-/Ausschalter ausschalten. Wird das Gerät nicht benützt, umgehend den Netzstecker ziehen.





4 Sicherheitshinweise

- **Zugelassene Bediener**

Alle Personen, die mit dem Bedienen, Warten und Reparieren des Gerätes zu tun haben, müssen für ihre Tätigkeit ausgebildet und eingewiesen sein.

Personen, einschliesslich Kinder, die aufgrund ihrer physischen, sensorischen oder geistigen Fähigkeiten oder ihrer Unerfahrenheit oder Unkenntnis nicht in der Lage sind, die Geräte sicher zu benutzen, dürfen die Geräte nicht ohne Aufsicht oder Anweisung durch eine verantwortliche Person benutzen.

- **Schutz anderer Personen**

Achten Sie darauf, dass Kinder keine Gelegenheit erhalten, mit dem Gerät zu spielen. Kinder erkennen die Gefahren nicht, die im Zusammenhang mit elektrischen Geräten entstehen können. Gerät niemals unbeaufsichtigt in Betrieb lassen.

- **Reinigung**

Bevor Sie das Gerät reinigen, unbedingt den Netzstecker ziehen. Das Gerät niemals ins Wasser tauchen oder damit in Berührung kommen lassen! Nie scharfe oder kratzende Gegenstände oder ätzende Chemikalien zur Reinigung verwenden.

- **Reparaturen**

Bei Störungen, defektem Gerät oder Verdacht auf Defekt nach einem Sturz, sofort den Netzstecker ziehen. Niemals beschädigtes Gerät in Betrieb nehmen. Das Eindringen in das Gehäuse mit irgendwelchen Gegenständen sowie das Öffnen des Gehäuses ist strengstens verboten. Reparaturen dürfen nur vom MIGROS-Service ausgeführt werden. Aus Sicherheitsgründen dürfen nur Original-Ersatzteile verwendet werden. Bei unfachgerechten Reparaturen wird keine Haftung für eventuelle Schäden übernommen.





Hinweise zu dieser Anleitung

5



Diese Bedienungsanleitung kann nicht jeden denkbaren Einsatz berücksichtigen. Für weitere Informationen oder bei Problemen, die in dieser Bedienungsanleitung nicht oder nicht ausführlich genug behandelt werden, wenden Sie sich bitte an die M-Infoline (Telefonnummer auf der Rückseite dieser Anleitung).

Bewahren Sie diese Bedienungsanleitung sorgfältig auf und geben Sie diese allenfalls an Nachbenutzer weiter.

Deutsch

Auspacken



– Staubsauger aus der Verpackung nehmen

– Bitte überprüfen Sie nach dem Auspacken, ob folgende Teile vorhanden sind:

1. Schlauch mit Handgriff
2. Teleskoprohr
3. Staubsauger
4. Bodendüse
5. Hartbodendüse
6. Textildüse (im Zubehörfach)
7. Fugendüse (im Zubehörfach)



– Kontrollieren Sie, ob die Netzspannung (230 V) mit der Gerätespannung übereinstimmt (siehe Leistungsschild des Gerätes)

– Vernichten Sie sämtliche Plastikbeutel, denn diese könnten für Kinder zu einem gefährlichen Spielzeug werden!

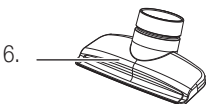

Tipp:

– Bewahren Sie die Verpackung für spätere Transporte auf (z.B. für Umzüge, Service usw.)

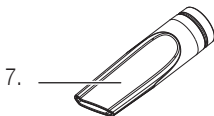



6 Übersicht der Geräte- und Bedienteile

1. Traggriff
2. Öffnungstaste für Staubbeutelfach
3. Anschluss für Schlauch
4. Schieberegler für stufenlose Saugleistung mit blauer LED-Anzeige
5. Ein-/Ausschalter
6. Taste für Kabelaufrollautomatik
7. Luftaustrittsöffnung und Abdeckung für HEPA-Abluftfilter (Rückseite)
8. Parkposition für Bodendüse
9. Handgriff
10. Entriegelung für Schlauch
11. Entriegelung für Teleskoprohr
12. Ring für Längeneinstellung
13. Teleskoprohr
14. Führungsrolle (Unterseite)
15. Parkposition für Bodendüse (Unterseite)
16. Zubehörfach
17. Transportrollen
18. Netzkabel/-stecker (Rückseite)
19. Halterung für Parkposition
20. Umschaltung für Hartboden oder Teppich
21. Bodendüse





Übersicht der Geräte- und Bedienteile

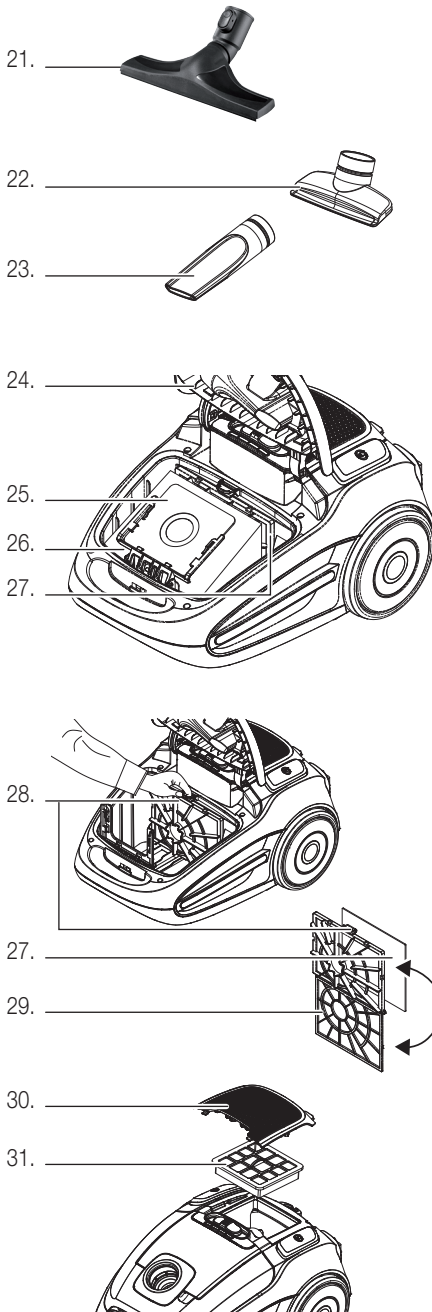

Zubehör:

- 21. Hartbodendüse
- 22. Textildüse (im Zubehörfach)
- 23. Fugendüse (im Zubehörfach)

Staubbeutel Fach:

- 24. Deckel von Staubbeutel Fach
- 25. Staubbeutel «MI 20» / 7171.521
- 26. Halterung für Staubbeutel
- 27. Motorschutzfilter
- 28. Öffnungsglasche für Motorfilterhalterung
- 29. Halterung für Motorfilter (aufklappbar)

HEPA-Filter:

- 30. Deckel von HEPA-Filterfach
- 31. HEPA-Filter H13





8 Kurzanleitung

Diese Kurzanleitung beinhaltet nur die wichtigsten Bedienungsschritte. Aus Sicherheitsgründen empfehlen wir Ihnen die detaillierte Bedienungsanleitung auf den nachfolgenden Seiten zu lesen, in der alle wichtigen Funktionen beschrieben sind. Beachten Sie auch die Sicherheitsvorschriften auf den Seiten 3 und 10.

1. Staubbeutel einsetzen/wechseln

Ab Werk ist normalerweise bereits ein Staubbeutel eingesetzt.

- Netzstecker ziehen
- Öffnungstaste drücken und Deckel aufschwenken, bis er einrastet
- Kunststoffhalterung nach vorne schwenken und vollen Beutel entnehmen

Öffnungstaste

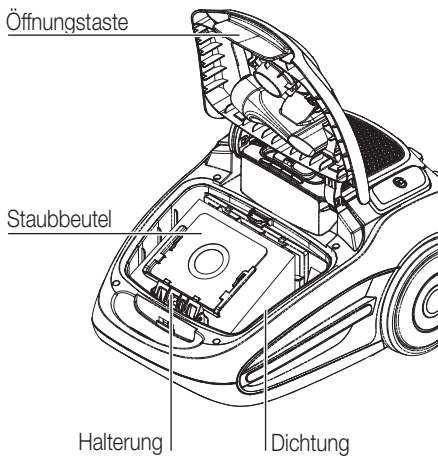

- Kartenteil des Staubbeutels in die Kunststoffhalterung schieben
- Halterung mit Staubbeutel in Fach nach unten schwenken
- Deckel wieder schliessen (schnappt ein)

Hinweise:

- Darauf achten, dass die Halterung ganz eingeklappt wird und Teile des Staubbeutels nicht auf der Gummidichtung aufliegen, sondern nach unten ins Staubbeutel Fach hängen
- **Sicherheitsvorrichtung:** Der Deckel kann ohne oder bei nicht richtig eingesetztem Staubbeutel nicht geschlossen werden; keine Gewalt anwenden!

- Das Gerät nie ohne Staubbeutel verwenden (Motor nimmt Schaden) und keinen gebrauchten Staubbeutel verwenden, da dessen Poren durch den Gebrauch verstopft sind

2. Schlauch anschliessen

- Schlauchende in Staubsauger einstecken (schnappt ein). Durch Zusammendrücken der seitlichen Verriegelungstasten, kann der Schlauch wieder gelöst werden

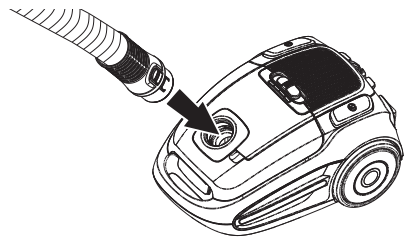

- Griff auf das andere Schlauchende aufsetzen (durch Zusammendrücken der seitlichen Verriegelungstasten, kann der Schlauch wieder gelöst werden)
- Teleskoprohr in Bodendüse stecken
- Griffteil des Schlauches in Teleskoprohr stecken.
- Die Rohrlänge kann verändert werden: Wird der Ring auf dem Teleskoprohr Richtung Düse geschoben, kann das Rohr auseinander gezogen oder zusammengeschoben werden



Hinweis:

- Länge so einstellen, dass Sie für ein ermüdungsfreies Staubsaugen aufrecht stehen können (= «gerader Rücken»)





Kurzanleitung

3. Anschliessen

- Netzkabel auf gewünschte Länge ausziehen.
Hinweis: Nicht über den Endanschlag (= gelbe Markierung) ziehen, um Beschädigungen des Kabels und der Aufrollvorrichtung zu vermeiden
- Stecker in die Steckdose (230 V) stecken
- Der Staubsauger ist betriebsbereit

4. Staubsaugen

- Beachten Sie die Sicherheitsbestimmungen auf Seite 3 und Seite 10
- Durch Drücken des Ein-/Ausschalters wird der Motor gestartet und Sie können mit Staubsaugen beginnen
- Saugkraft mit dem Regler einstellen (4 blaue LED's zeigen die Saugkraft an)

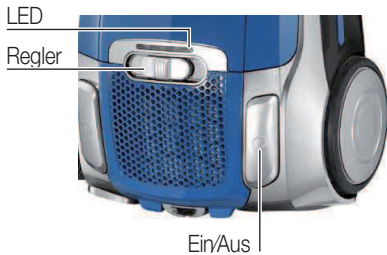

Hinweise:

- Niemals Flüssigkeiten, feuchte, glühende, scharfe und spitze Gegenstände einsaugen (z.B. Wasser, Glasscherben, Nadeln, Zigarettenstummel etc.), da sonst Schäden am Staubbeutel oder Gerät auftreten oder Stromschlaggefahr besteht
- Mit Rohr oder Düse nicht in die Nähe von Augen und Ohren gelangen: Verletzungsgefahr!

5. Parkpositionen

- Bei kurzen Pausen kann die Bodendüse in eine der Parkvorrichtungen (auf Rück- oder Unterseite) eingeführt werden
- Bei längeren Unterbrechungen Netzstecker ziehen und Kabel einrollen lassen



6. Nach dem Staubsaugen

- Gerät ausschalten und Netzstecker ziehen
- Netzstecker festhalten und durch wiederholtes Antippen der Kabelaufrolltaste komplett aufrollen lassen.
Hinweise: Darauf achten, dass das Kabel vor dem Aufrollen nicht verdreht auf dem Boden liegt. Falls das Kabel nicht ganz aufgerollt wird, Kabel wieder etwas ausziehen und dann den Aufrollvorgang wiederholen
- Gerät ausser Reichweite von Kindern und an einem trockenen Ort aufbewahren

7. Pflege und Wartung

- Bei nachlassender Saugleistung Beutel wechseln (siehe Seite 16)

Hinweise:

- Nur Original-Staubbeutel verwenden («MI 20» / Art.-Nr. 7171.521)
- Staubbeutel können nicht wiederverwendet werden
- Nur Original HEPA-Filter verwenden (H13-HEPA-Filter Art.-Nr. 9000012544 erhältlich beim MIGROS-Kundendienstschalter)
- Motorschutzfilter regelmässig ersetzen (siehe Seite 16 und 17)





10 Inbetriebnahme

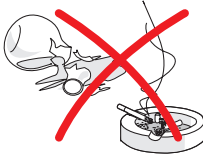

Vor der ersten Inbetriebnahme

Bitte beachten Sie, dass unsachgemässer Umgang mit Strom tödlich sein kann. Bitte lesen Sie daher die Sicherheitshinweise auf Seite 3 und die nachfolgenden Sicherheitsmassnahmen:

- Staubsauger nur in trockenen Räumen verwenden
- Keine Flüssigkeiten wie Wasser usw. aufsaugen
- Keine spitzen, scharfen, brennenden oder glimmenden Gegenstände einsaugen (wie Scherben, Nadeln, Zigaretten, brennende Asche etc.)
- Vollen Staubbeutel sofort ersetzen und nicht wiederverwenden
- Niemals ohne Staubbeutel oder Motorfilter staubsaugen
- Niemals Toner-Staub (von Laserdruckern, Kopiergeräten) oder sehr feinen Staub aufsaugen (Zement, Gips, Asche etc.)

Verwendungszweck

Mit diesem Staubsauger können Sie bequem und mit geringem Kraftaufwand staubsaugen. Dank dem hocheffizienten und waschbaren HEPA-Filter werden selbst allerfeinste Partikel im Gerät zurückgehalten. Damit ist ein staubfreies und allergikerfreundliches Klima in einem gesunden und sauberen Zuhause garantiert.

Standard-Bodendüse

Mit der Bodendüse werden die meisten Arbeiten erledigt. Sie hat eine eingebaute Bürste für harte Fussböden und eine glatte Unterseite für Teppiche. Die Bürste wird mit dem **Fussschalter** auf der Oberseite ein- oder ausgefahren.

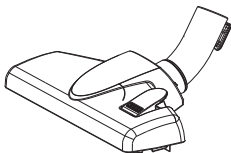

Folgende Zubehörteile können auf das Teleskoprohr oder direkt auf den Schlauch-Handgriff aufgesteckt und angewendet werden:

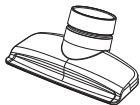

Textildüse

Sie kann für Polster, Kissen, Vorhänge etc. verwendet werden. Aufbewahrung im Zubehörfach).



Fugendüse

Sie eignet sich für schwer zugängliche Orte, wie Ecken, Ritzen, Heizkörper (Aufbewahrung im Zubehörfach).

Zubehörfach

Im Zubehörfach werden die Textil- und Fugendüse aufbewahrt. Deckel an der Griffmulde öffnen.





1. Staubbeutel einsetzen / ersetzen

Ab Werk ist bereits ein Staubbeutel eingesetzt. Überprüfen Sie, ob er richtig eingesetzt ist.

- Netzstecker ziehen, bevor der Beutel eingesetzt bzw. ersetzt wird

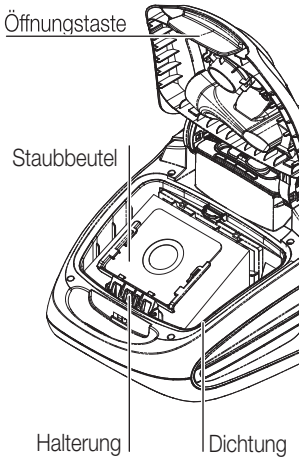

- Öffnungstaste drücken und Deckel aufschwenken, bis er einrastet

Bei vollem Beutel:

- Der Staubbeutel ist mit einer Kunststoffhalterung im Fach fixiert
- Halterung nach vorne schwenken und dann Staubbeutel aus Staubbeutel Fach herausziehen

- Staubbeutel in den Hausmüll geben

- Staubbeutel in Halterung schieben (Pfeil auf Halterung gerichtet)
- Halterung mit Staubbeutel in Fach nach unten schwenken.

Hinweis: Darauf achten, dass die Halterung ganz geschlossen wird und Teile des Staubbeutels nicht auf der Gummidichtung aufliegen, sondern nach unten ins Staubbeutel Fach hängen

- Deckel wieder schliessen (schnappt ein).

Sicherheitsvorrichtung: Ist der Staubbeutel nicht (oder nicht richtig) eingesetzt, kann der Deckel nicht geschlossen werden. Keine Gewalt anwenden



Wichtig:

- Nur Original-Staubbeutel verwenden («MI 20» / Art.-Nr. 7171.521)
- Gerät niemals ohne Staubbeutel verwenden, da sonst Geräteschäden auftreten (z.B. Motordefekt)





12 Inbetriebnahme



- Gebrauchte Beutel NICHT wiederverwenden, da deren Poren durch den Gebrauch verstopft sind. Dies führt zu einer starken Leistungsreduzierung und kann zur Überhitzung des Motors führen
- Feuchte Beutel reißen und haben einen Motorendefekt zur Folge
- Nur Original HEPA-Filter verwenden (H13-HEPA-Filter; erhältlich beim MIGROS-Kundendienstschalter)
- Motorschutzfilter regelmässig ersetzen (siehe Seite 16 und 17)





Inbetriebnahme

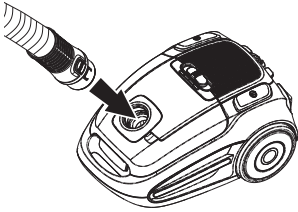

2. Schlauch und Teleskoprohr

- Schlauchende in Staubsauger einstecken (schnappt ein). Durch Zusammendrücken der seitlichen Verriegelungstasten, kann der Schlauch wieder gelöst werden



- Teleskoprohr in Bodendüse stecken (die Textildüse und die Fugendüse befinden sich im Zubehörfach)
- Griffteil des Schlauches in das Teleskoprohr stecken. Durch Zusammendrücken der seitlichen Verriegelungstasten (im Handgriff), kann der Schlauch wieder gelöst werden

- Die Rohrlänge kann verändert werden: Wird der Ring auf dem Teleskoprohr Richtung Düse geschoben, kann das Rohr auseinander gezogen (oder zusammengeschoben) werden.

Hinweis: Länge so einstellen, dass Sie für ein ermüdungsfreies Staubsaugen aufrecht stehen können (= «gerader Rücken»)

3. Inbetriebnahme

- Netzkabel auf gewünschte Länge ausziehen.

Hinweis: Nicht über den Endanschlag (gelbe Markierung) ziehen, um Beschädigungen des Kabels und der Aufrollvorrichtung zu vermeiden

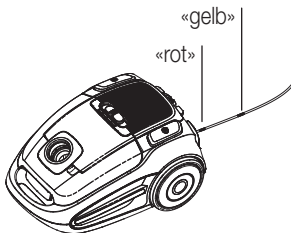

- Netzstecker in die Steckdose (230 V) stecken
- Der Staubsauger ist betriebsbereit

Wichtig:

- Gerät nur in trockenen Räumen anwenden. Kontrollieren Sie von Zeit zu Zeit das Netzkabel auf Schäden bzw. Defekten





14 Inbetriebnahme

4. Staubsaugen

- Beachten Sie die Sicherheitsbestimmungen auf Seite 3 und Seite 10
- Durch Drücken des Ein-/Ausschalters wird der Motor gestartet und Sie können mit Staubsaugen beginnen



- Die Saugkraft kann durch Schieben des Reglers verändert werden. Die Saugkraft wird mit blauen LED's neben dem Regler angezeigt:
 - «4 LED's leuchten»: maximale Saugleistung
 - «1 LED leuchtet»: schwache Saugleistung

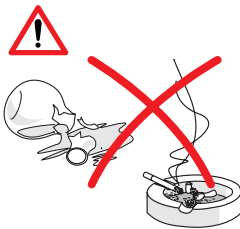

Wichtig:

- Niemals Flüssigkeiten, feuchte, glühende, scharfe und spitze Gegenstände (z.B. Wasser, Glasscherben, Nadeln, Zigarettensummel etc.) einsaugen, da sonst Schäden am Staubbeutel und Gerät auftreten oder Stromschlaggefahr besteht
- Niemals Toner-Staub (von Laserdruckern, Kopiergeräten) oder sehr feinen Staub aufsaugen (Zement, Gips, Asche etc.)
- Mit Rohr oder Düse niemals in die Nähe von Augen und Ohren gelangen: Verletzungsgefahr!





5. Parkpositionen



- Die Bodendüse kann bei kurzen Pausen in eine der Parkvorrichtungen eingeführt werden
- Bei längeren Unterbrechungen Netzstecker ziehen und Kabel einrollen lassen (Stolpergefahr)

6. Nach dem Staubsaugen

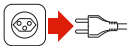

1. Kabel leicht festhalten
2. Taste drücken

- Gerät ausschalten und Netzstecker ziehen
- Netzstecker festhalten und durch wiederholtes Antippen der Kabelaufrolltaste komplett aufrollen lassen.
Hinweise: Darauf achten, dass das Kabel vor dem Aufrollen nicht verdreht auf dem Boden liegt. Falls das Kabel nicht ganz aufgerollt wird, Kabel wieder etwas ausziehen und dann den Aufrollvorgang wiederholen
- Gerät ausser Reichweite von Kindern und an einem trockenen Ort aufbewahren





7. Staubbeutel wechseln

Wenn die Saugleistung stark abnimmt, muss der Staubbeutel ersetzt werden. Falls die Düse, das Rohr oder der Beutel verstopft sind, Gerät sofort ausschalten, um eine Überlastung zu verhindern.

Wichtig:

- Gerät niemals ohne Staubbeutel verwenden, da sonst Geräteschäden auftreten (z.B. Motorendefekt)
- Nur Originalbeutel verwenden («MI 20» / Art.-Nr. 7171.521)
- Staubbeutel können nicht wiederverwendet werden, da deren Poren durch den Gebrauch verstopft sind. Dies führt zu einer starken Leistungsreduzierung und kann zur Überhitzung des Motors führen
- Feuchte Beutel reißen und haben einen Motorendefekt zur Folge
- Motorschutzfilter regelmässig ersetzen

8. Filter reinigen / ersetzen

Der Staubsauger ist mit zwei Filtern ausgestattet, die in regelmässigen Abständen ersetzt werden müssen:

Hinweis:

- Grössere Mengen eingesaugten Feinstaubs oder Tierhaare können die Filter verstopfen und eine häufigere und gründlichere Reinigung der Filter bzw. einen häufigeren Filterwechsel erfordern

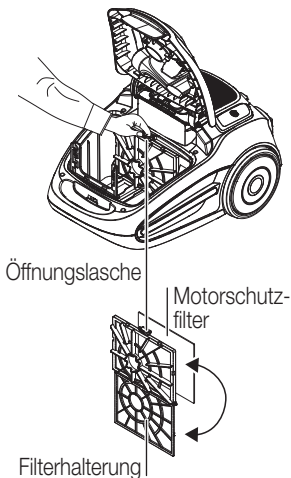

8.1 Motorschutzfilter

Schützt den Motor bei Beschädigung des Staubbeutels. Der Staubsauger darf darum nie ohne Motorschutzfilter verwendet werden.

- Gerät ausschalten und Netzstecker ziehen
- Deckel für Staubbeutelfach öffnen
- Staubbeutel entnehmen
- Filterhalterung an Lasche festhalten und entnehmen
- Filterhalterung aufklappen und Filter entnehmen
- Filter («weiss») unter warmem Wasser ausspülen und anschliessend vollständig an der Luft trocknen lassen.

Hinweis:

- Nie unter fliessendem Wasser und ohne Reinigungsmittel reinigen. Filter nicht mit Gegenständen berühren, da er sonst Schaden nimmt





- Filter wieder einsetzen und Halterung zuschwenken (muss einschnappen)
- Halterung mit Filter wieder einsetzen (muss einschnappen)
- Der Motorschutzfilter (wird mit Staubbeutel MI 20 / Art.-Nr. 7171.521 mitgeliefert) muss spätestens nach fünf Staubbeutelwechslern oder nach zwei Jahren ersetzt werden, da sonst das Gerät Schaden nimmt!

8.2 HEPA H13-Filter reinigen

Der hocheffiziente HEPA-Filter hält auch kleinste Staubpartikel zurück und erfreut so den Allergiker. Er lässt sich einfach mit Wasser reinigen und wieder verwenden. Den HEPA-Filter mindestens zweimal jährlich reinigen oder bei zu starker Verschmutzung auswechseln (H13-HEPA-Filter; erhältlich beim MIGROS-Kundendienstschalter).

- Gerät ausschalten und Netzstecker ziehen
- Verschlussdeckel für HEPA-Filterfach an den beiden Laschen anheben und dann abnehmen
- Filter an der Lasche festhalten und entnehmen



- Innenseite (= schmutzige Seite) unter schwach fließendem Wasserstrahl abspülen
- Nassen Filter ausklopfen und bei starker Verschmutzung den Vorgang wiederholen



- Filter während 24 Stunden an der Luft trocknen lassen. Sicherstellen, dass er vor dem Einsetzen wieder vollkommen trocken ist (Gitterseite nach vorne)
- Filter wieder in der umgekehrten Reihenfolge einsetzen



Hinweise:

- Filter nicht mit den Händen oder mit Gegenständen berühren und keine Reinigungsmittel verwenden. Filter nicht mechanisch mit Bürste etc. reinigen, da er sonst beschädigt wird
- Einige Partikel können am Filter zurückbleiben und lassen diesen verschmutzt aussehen. Der HEPA-Filter erreicht trotzdem wieder die volle Leistung.

Hinweis: Filter nicht direkt an der Sonne oder mit einem Föhn trocknen, da er sonst beschädigt wird





18 Reinigung / Aufbewahrung

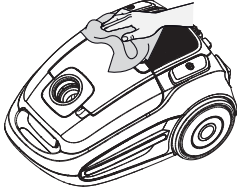
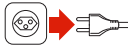

- Gerät ausschalten und Netzstecker ziehen
- Grundgerät oder Zubehörteile niemals ins Wasser tauchen oder unter fließendem Wasser reinigen
- Keine scheuernden Reinigungs- oder Reinigungshilfsmittel verwenden. Nur mit feuchtem Lappen reinigen und danach trocknen lassen

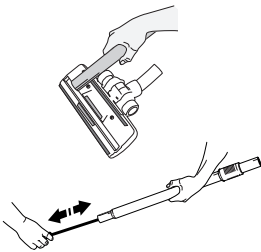

- Fusseln an der Bodendüse mit der Fugendüse absaugen

- Bei verstopftem Schlauch oder Teleskoprohr mit Reinigungsband reinigen. Schlauch nicht knicken. Keine scharfen Gegenstände verwenden

- Zum Reinigen des Schlauches kann bei Bedarf der Schlauch-Handgriff abgenommen werden

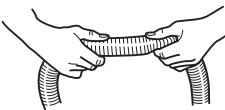

- Eine Blockierung im Schlauch kann auch durch «Massieren» des Schlauchs beseitigt werden. Dabei jedoch vorsichtig vorgehen, falls die Blockierung im Schlauch durch Glas oder Nadeln verursacht wurde

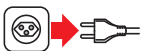

- Bei Nichtgebrauch das Gerät ausschalten und den Netzstecker ziehen
- Bewahren Sie den Staubsauger an einem trockenen und für Kinder unzugänglichen Ort auf





Störungen

19

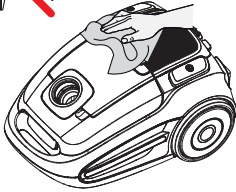
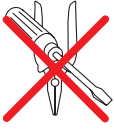

- Reparaturen am Gerät dürfen nur durch den MIGROS-Service durchgeführt werden. Durch nicht fachgerechte Reparaturen können Gefahren für den Benutzer entstehen
- Bei unfachgerechten Reparaturen kann keine Haftung für eventuelle Schäden übernommen werden. In diesem Fall erlischt auch der Garantieanspruch
- Ausgediente Geräte sofort unbrauchbar machen. Netzstecker ziehen und Netzkabel durchtrennen

Deutsch

Entsorgung



- Ausgediente Geräte bei einer Verkaufsstelle zur kostenlosen, fachgerechten Entsorgung abgeben
- Geräte mit gefährlichem Defekt sofort entsorgen und sicherstellen, dass sie nicht mehr verwendet werden können
- Geräte nicht mit dem Hauskehricht entsorgen (Umweltschutz!)





20 Technische Daten

Staubsaugertyp	Universalstaubsauger
Nennspannung	220-240 Volt / 50 Hz
Nennleistung	max. 700 Watt
Masse Grundgerät (ohne Schlauch)	ca. 445 x 235 x 300 mm (L x H x B)
Länge Netzkabel	ca. 8 m
Aktionsradius	ca. 11 m
Gewicht Grundgerät	ca. 5.2 kg
Material	- Gehäuse Kunststoff
Saugkraftregelung	elektronisch
Funkentstört	Nach EU-Norm
Zulassung	CE
M-Garantie	2 Jahre
Zubehör (im Preis inbegriffen)	Schlauch mit Handgriff, Teleskoprohr, Standard-Bodendüse, Textildüse, Fugendüse und 2 Staubbeutel (1x eingesetzt) Hartbodendüse

Zubehör (optional)

Ersatz-Staubbeutel	(4 Stück, inkl. 1 Ersatz-Motor-schutzfilter)	MI 20 Art.-Nr. 7171.521
Ersatz-HEPA H13		Erhältlich beim MIGROS-Kundendienst-schalter Art. Nr. 9000012544

Konformität

Das Produkt entspricht den Bestimmungen der nachfolgenden Richtlinien. Die Konformität wird durch Übereinstimmung der aufgeführten Normen gewährleistet.

2006/95/EC Niederspannungsrichtlinie (LVD)

2004/108/EC Elektromagnetische Verträglichkeit (EMC)

2011/65/EU Beschränkung (der Verwendung bestimmter) gefährlicher Stoffe

(EU) Nr. 665/2013 Energieverbrauchskennzeichnung von Staubsaugern

(EU) Nr. 666/2013 Anforderungen an die umweltgerechte Gestaltung von Staubsaugern

Sicherheit	EN 60335-1:2012 EN 60335-2-2:2010+A11:2012+A1:2013 EN 62233:2008
EMV	EN 55014-1:2006+A1:2009+A2:2011 EN 55014-2:1997+A1:2001+A2:2008 EN 61000-3-2:2006+A1:2009+A2:2009 EN 61000-3-3:2013

Im Interesse der technischen Weiterentwicklung sind Konstruktions- oder Ausführungsänderungen am Gerät vorbehalten.

MIGROS

MIGROS-GENOSSENSCHAFTS-BUND, CH-8031 Zürich





Garantie | Garantie | Garanzia



M-Garantie 2 Jahre
M-garantie 2 ans
M-garanzia 2 anni

Die MIGROS übernimmt während zwei Jahren seit Kaufabschluss die Garantie für Mängelfreiheit und Funktionsfähigkeit des von Ihnen erworbenen Gegenstandes | Die MIGROS kann die Garantieleistung wahlweise durch kostenlose Reparatur, gleichwertigen Ersatz oder durch Rückerstattung des Kaufpreises erbringen | Weitere Ansprüche sind ausgeschlossen | Nicht unter die Garantie fallen normale Abnutzung sowie die Folgen unsachgemässer Behandlung oder Beschädigung durch den Käufer oder Drittpersonen sowie Mängel, die auf äussere Umstände zurückzuführen sind | Die Garantieverpflichtung erlischt bei Reparaturen durch nicht MIGROS-autorisierte Servicestellen | Garantieschein oder Kaufnachweis (Kassabon, Rechnung) bitte sorgfältig aufbewahren | Bei Fehlen desselben wird jeder Garantiespruch hinfällig.

MIGROS garantit, pour la durée de deux ans à partir de la date d'achat, le fonctionnement correct de l'objet acquis et son absence de défauts | MIGROS peut choisir la modalité d'exécution de la prestation de garantie entre la réparation gratuite, le remplacement par un produit équivalent ou le remboursement du prix payé | Toutes les autres prétentions sont exclues | La garantie n'inclut pas l'usure normale, ni les conséquences d'un traitement non approprié, ni l'endommagement par l'acheteur ou un tiers, ni les défauts dus à des circonstances extérieures | La garantie n'est valable que si les réparations ont exclusivement été effectuées par le service après-vente MIGROS ou par les services autorisés par MIGROS | Nous vous prions de bien vouloir conserver soigneusement le certificat de garantie ou le justificatif de l'achat (quittance, facture) | Sans celui-ci aucune réclamation ne sera admise.

La MIGROS si assume per due anni, a partire dalla data d'acquisto, la garanzia per il funzionamento efficiente e l'assenza di difetti dell'oggetto in suo possesso | La MIGROS può scegliere se eseguire la prestazione di garanzia attraverso la riparazione gratuita, la sostituzione del prodotto con uno di uguale valore o il rimborso del prezzo d'acquisto dello stesso. Ogni altra pretesa è esclusa | Non sono compresi nella garanzia i guasti dovuti a normale usura, uso inadeguato o danni provocati dal proprietario o da terze persone, oppure derivanti da cause esterne | L'obbligo di garanzia è valido soltanto all'esplicita condizione, che si ricorra unicamente al servizio dopo vendita MIGROS o ai servizi autorizzati | Per favore conservi il certificato di garanzia oppure il giustificativo d'acquisto (scontrino, fattura) | Con la sua perdita si estingue ogni diritto di garanzia.

© 2011 weinert.ch

MIGROS Service

Reparatur- oder pflegebedürftige Geräte werden in jeder Verkaufsstelle entgegengenommen.

Les articles nécessitant un service d'entretien ou une réparation sont repris à chaque point de vente.

Gli articoli che necessitano un servizio manutenzione o una riparazione possono essere depositati in ogni punto vendita.



M-INFOLINE
0848 84 0848
www.migros.ch

Haben Sie weitere Fragen? Die M-Infoline hilft Ihnen gerne weiter unter der Tel.-Nr. 0848 84 0848:
Montag bis Freitag 08.00 – 18.30 Uhr;
Samstag 08.30 – 17.30
(8 Rp./Min. 08.00 – 17.00 Uhr, 4 Rp./Min von 17.00 – 18.30 Uhr und Samstag).

www.migros.ch/kontakt

Vous avez des questions? M-Infoline est là pour vous aider: 0848 84 0848 du lundi au vendredi de 8h à 18h30, samedi de 8h30 à 17h30
(8 cts/min. de 8 h à 17 h, 4 cts/min. de 17 h à 18 h 30 et samedi).

www.migros.ch/contact

Avete altre domande? L'M-Infoline rimane volentieri a vostra disposizione per ulteriori informazioni: 0848 84 0848 dal lunedì al venerdì dalle 08.00 alle 18.30 e il sabato dalle 08.30 alle 17.30
(8 cent./min. dalle 8.00 alle 17.00, 4 cent./min. dalle 17.00 alle 18.30 e sabato).

www.migros.ch/contatto

Art. 7171.499 | Änderungen vorbehalten | Sous réserve de modifications | Con riserva di modifiche | V01/48/13

