

FINLUX

37FLHD846

farbfernsehgerät

colour television



bedienungsanleitung

owner's manual



Inhalt

Funktionen.....	2	Kanäle sperren	16
Einleitung.....	2	Favoriten einrichten	16
Zubehör	2	Programmführer.....	16
Vorbereitung	2	Timer.....	16
Sicherheitshinweise.....	2	Common Interface	17
Netzspannung.....	2	TV-Setup.....	17
Netzkabel.....	3	Einstellungen	17
Feuchtigkeit und Wasser	3	Einstellungen	17
Reinigung.....	3	Zeiteinstellungen (**)	18
Hitze und offenes Feuer	3	Spracheinstellungen	20
Gewitter	3	Spracheinstellungen	20
Ersatzteile	3	Installation.....	20
Servicearbeiten.....	3	Medienbrowser (im DTV-Modus).....	23
Entsorgung.....	3	Video-Wiedergabe (optional).....	25
Informationen für Benutzer in Ländern der Europäischen Union	3	Menüsystem Analog-TV	25
Trennen des Geräts vom Netz.....	4	Menü Bild (Picture).....	25
Kopfhörer-Lautstärke.....	4	Menü Quelle	31
Installation.....	4	Menüsystem im PC-Modus	32
LCD-Bildschirm.....	4	Menü PC Lage.....	32
Warnhinweis	4	Anzeige der TV-Information.....	32
Einlegen der Batterien in die Fernbedienung	4	Stummschaltungsfunktion	32
Ein-/Ausschalten des TV-Geräts	4	Picture-in-Picture (PIP)- und Picture-and-Picture (PAP)-Modi	33
Einschalten des TV-Geräts	4	Auswahl Bildmodus	33
TV-Gerät ausschalten	4	Standbild.....	33
Übersicht über die Fernbedienung	5	Zoom-Modi	33
LCD-TV und Bedientasten.....	6	Auto	33
Ansicht der Anschlüsse – Anschlüsse an der Rückseite.....	6	16:9	33
Ansicht der Anschlüsse – Anschlüsse an der Seite	8	4:3.....	33
Netzanschluss	8	Panorama	33
Antennenanschluss	8	14:9.....	34
Verwendung der digitalen Multimedia-Anschlüsse.....	9	Kino (Cinema).....	34
Anschluss von USB-Speichern.....	9	Untertitel	34
Anschluss eines DVD-Players.....	9	Zoom	34
Verwendung der seitlichen Anschlüsse	10	Teletext	34
Anschließen anderer Geräte über Scart.....	10	Tipps.....	35
Eingangsauswahl	11	Pflege des Bildschirms	35
Grundlegende Bedienung.....	11	Bleibendes Bild	35
Bedienung mit den Tasten am TV-Gerät.....	11	Kein Strom	35
Bedienung mit den Tasten der Fernbedienung.....	11	Schlechte Bildqualität	35
Erste Einstellungen.....	12	Kein Bild.....	35
Allgemeine Bedienung.....	13	Ton	35
Elektronischer Programmführer (EPG).....	13	Fernbedienung.....	35
Programmoptionen	14	Eingabequellen.....	35
Analoger Teletext	14	Anhang A: Typische Anzeigemodi PC-Eingang ...	36
Breitbild.....	14	Anhang B: AV- und HDMI-Signalkompatibilität (Eingangssignaltypen).....	37
IDTV-Menüsystem	15	Anhang C: PIP-/PAP-Kombinationen	38
Kanalliste	15	Anhang D: Im USB-Modus unterstützte Dateiformate	38
Navigieren in der Kanalgesamtlste	15	Anhang E: Unterstützte DVI-Auflösungen	39
Verschieben von Kanälen in der Kanalliste	15	Technische Daten	39
Löschen von Kanälen in der Kanalliste	15	Digitaler Empfang (DVB-T).....	39
Kanäle umbenennen	15	Digitaler Empfang (DVB-C)	39

Funktionen

- LCD-Farbfernsehgerät mit Fernbedienung.
- Vollintegriertes Digital-TV (DVB-C/T- MPEG2) (DVB-C/T - MPEG4).
- DTV-Eingang unterstützt 1920x1080i
- HDMI-Anschlüsse für Digital-Video und -Audio sind vorhanden. Dieser Anschluss kann außerdem HighDefinition-Signale empfangen.
- USB-Eingang
- 200 Programme VHF, UHF (analog).
- 1000 Programme im Digitalmodus (IDTV)
- Integrierter Tuner TNT HD, MPEG 2- / MPEG 4-kompatibel.
- OSD-Menüsystem
- 2 Scart-Buchsen für externe Geräte (wie Video, Videospiele, Stereoanlage etc.)
- Stereo-Audiosystem (SRS TruSurround XT).
- Teletext, FasText, TOPtext.
- Kopfhöreranschluss.
- Autoprogrammierung.
- Automatische Abstimmung (vorwärts und rückwärts).
- Automatische Stummschaltung, wenn keine Übertragung stattfindet.
- NTSC-Wiedergabe.
- PIP / PAP / PAT-Funktionen.
- AVL (Automatische Lautstärkebegrenzung)
- Wird kein gültiges Signal entdeckt, schaltet sich das Gerät nach 5 Minuten automatisch in den Standby-Modus.
- PLL (Frequenzsuche).
- PC-Eingang.
- Plug&Play für Windows 98, ME, 2000, XP, Vista, Windows 7.
- Audio-Ausgang.
- Spielmodus (optional).
- Dolby Virtueller Lautsprecher (optional).
- Aktive Antennenversorgung (optional).
- SRS TruSurr XT (optional).
- 100 Hz Frequenz-Scan (optional).
- Filmmodus (optional).

Einleitung

Wir danken Ihnen für den Kauf dieses Produkts. Dieses Handbuch führt Sie in die richtige Bedienung Ihres TV-Geräts ein. Bitte lesen Sie dieses Handbuch sorgfältig durch, bevor Sie das TV-Gerät in Betrieb nehmen.

Bewahren Sie dieses Handbuch zur künftigen Verwendung sicher auf.



Zubehör

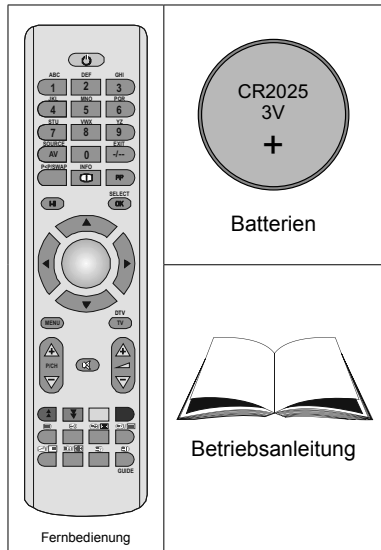

Vorbereitung

Halten Sie um das Fernsehgerät mindestens 10 cm Abstand zu Möbeln etc. ein, um eine ausreichende Luftzirkulation zu gewährleisten. Vermeiden Sie gefährliche Situationen und Defekte, indem Sie keine Gegenstände auf dem Gerät abstellen.

Verwenden Sie dieses Gerät nur in gemäßigten Klimabedingungen.

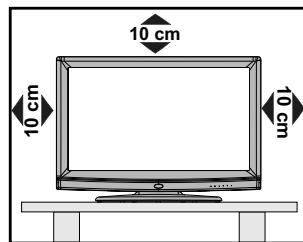

Sicherheitshinweise

Lesen Sie bitte zu Ihrer eigenen Sicherheit die folgenden Sicherheitshinweise sorgfältig durch.

Netzspannung

Das Gerät darf nur an einer Netzsteckdose mit 220-240 V Wechselspannung und einer Frequenz von 50 Hz betrieben werden. Stellen Sie sicher, dass Sie die richtige Spannung auswählen.

Netzkabel

Stellen Sie keine Gegenstände auf das Netzkabel (weder das Gerät selbst, noch Möbel usw.) und klemmen Sie das Kabel nicht ein. Das Netzkabel darf nur am Stecker gehandhabt werden. Stecken Sie das Gerät niemals durch Ziehen am Kabel aus und berühren Sie das Netzkabel niemals mit nassen Händen, da dies zu einem Kurzschluss oder zu einem Stromschlag führen kann. Machen Sie niemals K Hinweisen in das Kabel, und binden Sie es nie mit anderen Kabeln zusammen. Das Netzkabel muss so verlegt werden, dass niemand auf das Kabel treten kann. Beschädigungen am Netzkabel können zu Bränden oder Stromschlägen führen. Wenn das Netzkabel beschädigt ist und ausgetauscht werden muss, darf dies nur durch qualifizierte Personen erfolgen.

Feuchtigkeit und Wasser

Verwenden Sie dieses Gerät nicht in feuchter oder dunstiger Umgebung (vermeiden Sie das Badezimmer, die Spüle in der Küche oder die Umgebung der Waschmaschine). Achten Sie darauf, dass dieses Gerät niemals Regen oder Wasser ausgesetzt ist, und stellen Sie keine mit Flüssigkeit gefüllten Gefäße, wie zum Beispiel Blumenvasen, auf dem Gerät ab. Halten Sie das Gerät vor Tropf- und Spritzwasser geschützt.



Sollten Festkörper oder Flüssigkeiten in das Gerät eindringen, müssen Sie das Gerät vom Netz trennen und durch eine qualifizierte Fachkraft überprüfen lassen, bevor es wieder in Betrieb genommen werden darf.

Reinigung

Ziehen Sie vor der Reinigung des Geräts den Netzstecker aus der Steckdose. Verwenden Sie keine flüssigen oder Sprühreiniger. Benutzen Sie ein weiches und trockenes Tuch.



Belüftung

Die Schlitze und Öffnungen des Empfängers dienen der Belüftung und sollen einen reibungslosen Betrieb gewährleisten. Um eine Überhitzung zu vermeiden, sollten diese Öffnungen niemals blockiert oder abgedeckt werden.

Hitze und offenes Feuer

Das Gerät darf weder offenem Feuer noch anderen Quellen intensiver Hitzestrahlung, wie elektrischen Radiatoren, ausgesetzt werden. Stellen Sie sicher, dass keine offenen Flammen, wie z. B. brennende Kerzen, auf das Gerät gestellt werden. Batterien dürfen niemals zu großer Hitze wie direkter



Sonneneinstrahlung, Feuer od. dgl. ausgesetzt werden.

Gewitter

Trennen Sie das Netzkabel von der Steckdose, falls es Sturm oder Gewitter gibt oder das Gerät längere Zeit nicht benutzt wird (z. B., wenn Sie in den Urlaub fahren).

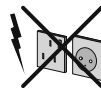

Ersatzteile

Falls Ihr Gerät ein Ersatzteil benötigt, stellen Sie sicher, dass die Person, die die Reparatur vornimmt, Teile verwendet, die vom Hersteller spezifiziert wurden oder die gleiche Spezifikation haben wie das Originalteil. Nicht zugelassene Ersatzteile könnten Brand, elektrische Schläge oder andere Gefahren verursachen.

Servicearbeiten

Überlassen Sie alle Wartungsarbeiten dem qualifizierten Kundendienstpersonal. Öffnen Sie das Gehäuse nicht selbst, da dies einen elektrischen Schlag nach sich ziehen kann.



Entsorgung

Hinweise zur Entsorgung:

- Verpackung und Verpackungshilfen sind recyclebar und sollten grundsätzlich auch wiederverwertet werden. Verpackungsmaterial, wie z.B. Plastiktüten, darf nicht in die Reichweite von Kindern gelangen.
- Batterien, auch schwermetallfreie, dürfen nicht mit dem normalen Haushaltsmüll entsorgt werden. Bitte entsorgen Sie gebrauchte Batterien auf umweltgerechte Weise. Erkundigen Sie sich nach den gesetzlichen Vorschriften, die in Ihrem Gebiet gültig sind.
- Die Kaltkathoden-Leuchtstoffröhre im LCD-Panel enthält eine geringe Menge Quecksilber. Bitte Hinweis die örtlichen Vorschriften bei der Entsorgung.

Informationen für Benutzer in Ländern der Europäischen Union

Dieses Symbol auf der Verpackung zeigt an, dass das elektrische oder elektronische Gerät am Ende seiner Lebensdauer getrennt vom normalen Haushaltsmüll entsorgt werden muss. Innerhalb der EU gibt es getrennte Sammel- und Recyclingsysteme.



Für weitere Informationen wenden Sie sich bitte an die örtlichen Behörden oder an den Händler, bei dem Sie das Produkt gekauft haben.

Trennen des Geräts vom Netz

Der Netzstecker wird verwendet, um das TV-Gerät vom Netz zu trennen und muss daher stets gut zugänglich sein.

Kopfhörer-Lautstärke

Zu hoher Schalldruck oder zu hohe Lautstärken von Kopf- oder Ohrhörern können zu Gehörschäden führen.



Installation

Um Verletzungen zu vermeiden, muss dieses Gerät in Übereinstimmung mit den Installationsanweisungen sicher an der Wand befestigt werden (wenn diese Option verfügbar ist)..

LCD-Bildschirm

Das LCD-Panel ist ein Hochtechnologieprodukt mit etwa einer Million Dünnschicht-Transistoren, die selbst feine Bilddetails auflösen. Gelegentlich können einige inaktive Pixel als unveränderlich blaue, grüne oder rote Punkte erscheinen. Wir möchten ausdrücklich darauf hinweisen, dass dies die Leistung oder Funktionsfähigkeit Ihres Produkts aber in keiner Weise beeinträchtigt.

Warnhinweis

Lassen Sie das TV-Gerät nicht im Standby- oder aktiven Modus, wenn Sie weggehen.

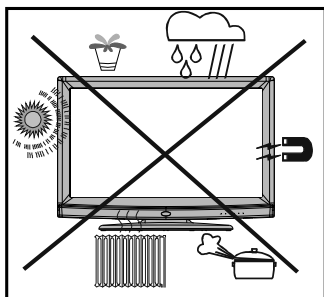

Lizenzhinweise (optional)

SRS  ist ein Warenzeichen der SRS Lab, Inc. Die TruSurround-Technologie wird unter Lizenz der SRS Labs, Inc. verwendet.

LIZENZHINWEIS

Hergestellt unter Lizenz der Dolby Laboratories.

INHABER DER MARKENZEICHEN

„Dolby“ und das Doppel-D-Symbol sind Warenzeichen der Dolby Laboratories.

Einlegen der Batterien in die Fernbedienung

- Entfernen Sie die Batteriefachabdeckung auf der Rückseite der Fernbedienung, indem Sie den angezeigten Teil leicht nach hinten schieben.
- Legen Sie zwei Batterien vom Typ **CR2025** oder einem gleichwertigen Typ ein. Legen Sie die Batterien in der richtigen Orientierung ein und setzen Sie die Batteriefachabdeckung wieder ein.

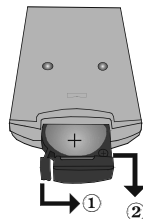

Hinweis: Nehmen Sie die Batterien aus der Fernbedienung heraus, wenn das Gerät längere Zeit nicht benutzt wird. Die Fernbedienung könnte andernfalls durch auslaufende Batterien beschädigt werden.

Die Reichweite beträgt ca. 7 m / 23 ft.

Ein-/Ausschalten des TV-Geräts

Einschalten des TV-Geräts

- Schließen Sie das Netzkabel an ein 220-240V AC-Netz mit 50 Hz an.
- Drücken Sie die Taste **STANDBY**. Die Standby-LED leuchtet auf.
- Um das TV-Gerät aus dem Standby einzuschalten:
- Drücken Sie die Taste **„P“**, **P/CH- / P/CH+** oder eine Zifferntaste auf der Fernbedienung.
- Drücken Sie die Taste **-P/CH** oder **P/CH+** am TV-Gerät. Das TV-Gerät schaltet sich ein.

Hinweis: Wenn Sie Ihr TV-Gerät über die Standby-Taste auf der Fernbedienung einschalten, wird wieder das Programm bzw. die Quelle, die Sie zuletzt gesehen haben, ausgewählt.

In beiden Fällen schaltet sich das TV-Gerät ein.

TV-Gerät ausschalten

- Drücken Sie die Taste **„P“** auf der Fernbedienung oder die **STANDBY**-Taste am TV-Gerät. Das Gerät schaltet dann in den Standby-Modus.
- **Um das TV-Gerät vollständig stromlos zu schalten, müssen Sie den Netzstecker aus der Steckdose ziehen.**

Hinweis: Wenn das TV-Gerät in den Standby-Modus geschaltet wird, kann die LED blinken, um anzuzeigen, dass bestimmte Funktionen wie die Standby-Suche, Download über Antenne oder ein Timer aktiv sind.

Übersicht über die Fernbedienung

1. Standby
2. Zifferntasten
3. AV / Quelle
4. Vorhergehendes Programm
5. Mono/Stereo - Dual I-II
6. Cursor nach links
7. Cursor nach unten
8. Menü
9. Programm weiter (Seite nach unten im DTV-Modus) / Programm zurück (Seite nach oben im DTV-Modus)
10. Grün / Menü Bild / Untertitel ein-aus (*) (im DTV-Modus)
11. Rot /Menü Ton/ Kanalliste Modus (*) (im DTV-Modus)
12. Zeit / (im TXT-Modus) / Untertitel ein-aus (**) (im DTV-Modus)
13. Teletext / PAT-Modus
14. Mix (im TXT-Modus) / PIP-Modus
15. Vergrößern (im TXT-Modus) / Bildgröße
16. Anzeigen (im TXT-Modus) / Von TV- auf PC-Modus umschalten
17. Indexseite / EPG (im DTV-Modus)
18. Aktualisieren (im TXT-Modus) / PAP-Modus
19. Halten (im TXT-Modus) / PIP-Position
20. Blau / Menü Installation / Wählt DVB-T- oder DVB-C-Kanäle (im DTV-Modus)
21. Gelbe / Menü Funktion / Aktuelle Sprache (im DTV-Modus) (*)
22. Lautstärke + / -
23. Stummschaltung
24. TV / Digital TV
25. Cursor nach rechts
26. Cursor nach oben
27. OK (Auswahl) /Standbild
28. Info
29. Auswahl Bildmodus
30. Keine Funktion / Verlassen (im DTV-Modus)

(*) Nur als Option für EU-Länder.

(**) Nur als Option für UK.

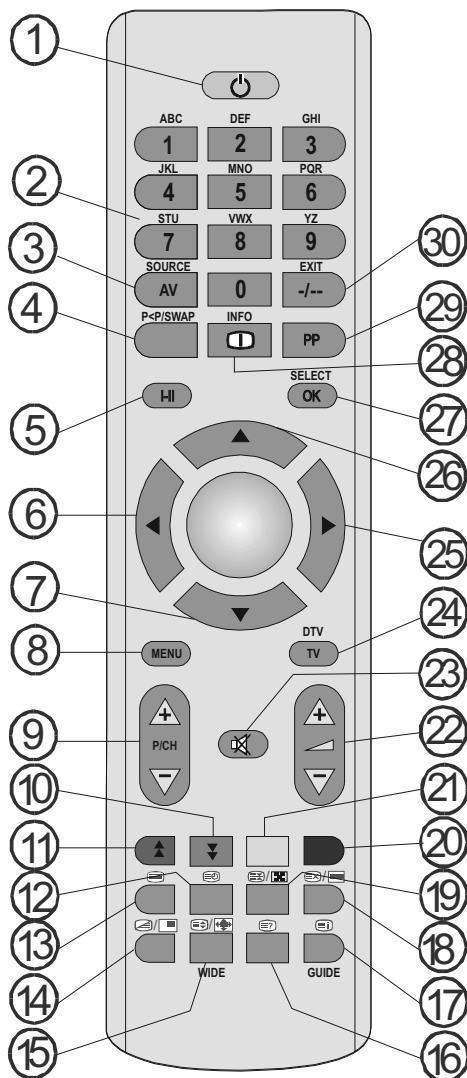

LCD-TV und Bedientasten

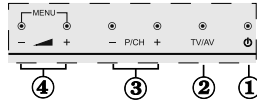
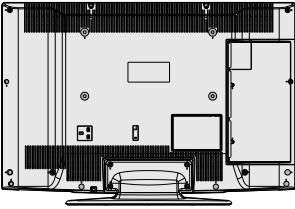
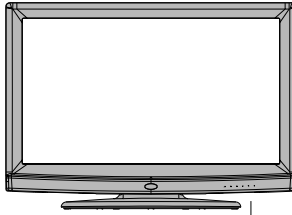
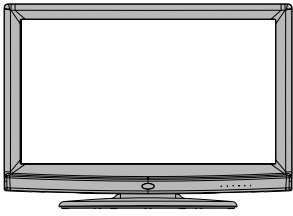

1. Standby-Taste
 2. TV/AV-Taste
 3. Tasten Programm aufwärts/abwärts
 4. Tasten Lautstärke +/-
- Hinweis:** Drücken Sie die Tasten / + gleichzeitig, um das Hauptmenü anzuzeigen.

Ansicht der Anschlüsse – Anschlüsse an der Rückseite

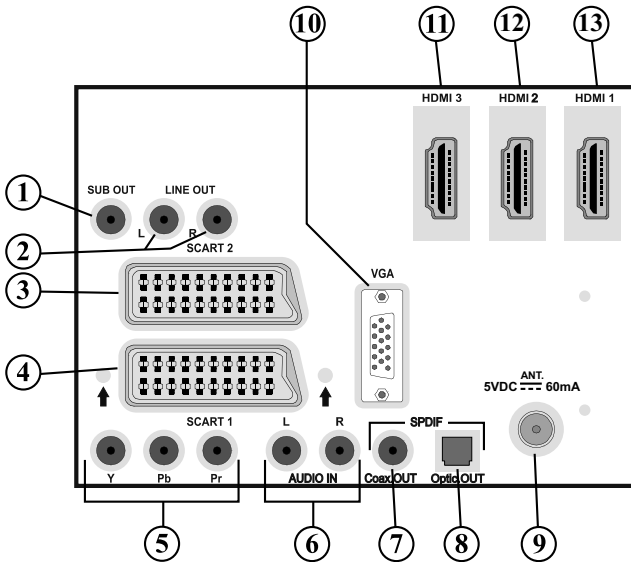

1. Am Anschluss **Subwoofer Out** können Sie einen externen aktiven Subwoofer anschließen, um so einen wesentlich tieferen Basseffekt zu erzeugen. Verwenden Sie ein geeignetes RCA-Kabel, um das Gerät an einen Subwoofer anzuschließen.
2. Die **Audioausgänge** dienen zur Ausgabe von Audiosignalen an ein externes Gerät, wie etwa eine optionale Stereoanlage. Um externe Lautsprecher oder dgl. an Ihr TV-Gerät anzuschließen, verwenden Sie ein Audiokabel und die **AUDIO-AUSGÄNGE** des TV-Geräts.
3. Der **SCART 2**-Anschluss dient zur Eingabe von und Ausgabe an Zusatzgeräte(n).
4. Der **SCART 1**-Anschluss dient zur Eingabe von und Ausgabe an Zusatzgeräte(n).

Schließen Sie das **SCART**-Kabel zwischen einer der **SCART**-Buchsen des TV-Geräts und der **SCART**-Buchse des Zusatzgeräts (z. B. Decoder, Videorecorder, DVD-Player) an.

Hinweis: Wenn ein externes Gerät über die **SCART**-Anschlüsse angeschlossen wird, schaltet das Gerät automatisch in den AV-Modus. Wenn beide Buchsen gleichzeitig verwendet werden, hat **SCART 1** Priorität über **SCART 2**, wenn nicht anders festgelegt.

Hinweis: Wenn Sie verschlüsselte Kanäle sehen wollen, müssen Sie den Decoder an **EXT-1** anschließen. Wenn Sie den Decoder nicht an den Anschluss **Scart 1 (Ext-1)** anschließen, funktioniert er unter Umständen nicht.

5. Die **Component Video-Eingänge (YPbPr)** werden zum Anschließen von Component Video verwendet.
Die Component Audio- und Video-Eingänge dienen zum Anschließen eines Gerätes mit Component-Ausgabe. Schließen Sie das Component-Video-Kabel zwischen den **COMPONENT VIDEO-EINGÄNGEN** am TV und den Component Video-Ausgängen des Geräts an. Achten Sie beim Anschließen darauf, dass die Buchsen mit den Buchstaben "Y", "Pb", "Pr" am TV mit den entsprechenden Buchsen am Gerät verbunden werden.
6. Die **Audioeingänge PC/YPbPr** werden zum Anschließen des Audiosignals eines PCs oder für ein Gerät, das über YPbPr an das TV-Gerät angeschlossen wird, verwendet.
Schließen Sie das PC-Audiokabel zwischen den **AUDIOEINGÄNGEN** am TV-Gerät und dem Audioausgang Ihres PCs an, um das PC-Audiosignal zu aktivieren.
Schließen Sie das PC-Audiokabel zwischen den **AUDIOEINGÄNGEN** am TV-Gerät und dem Audioausgang Ihres Geräts an, um das Geräte-Audiosignal zu aktivieren.
7. Über den **koaxialen Ausgang S/PDIF** wird das digitale Audiosignal der gerade aktiven Quelle ausgegeben.
Verwenden Sie ein **koaxiales SPDIF-Kabel**, um Audiosignale an ein Gerät mit einem S/PDIF-Eingang zu übertragen.
8. Über den Ausgang **S/PDIF Out** wird das digitale Audiosignal der gerade aktiven Quelle ausgegeben.
Verwenden Sie ein optisches Digitalkabel, um Audiosignale an ein Gerät mit einem S/PDIF-Eingang zu übertragen.
9. An den **RF-Eingang** wird eine Antenne oder ein Kabel angeschlossen.
Hinweis: Wenn Sie einen Decoder oder einen Medienrecorder verwenden, sollten Sie das Antennenkabel über diesen mit einem geeigneten Antennenkabel an das TV-Gerät anschließen, wie in der Abbildung gezeigt.
10. Der **PC-Eingang** dient zum Anschluss eines PCs an das TV-Gerät.
Schließen Sie das PC-Kabel zwischen dem **PC-EINGANG** am TV-Gerät und dem PC-Ausgang an Ihrem PC an.
11. **HDMI-3: HDMI-Eingang (optional)**
12. **HDMI 2: HDMI-Eingang**
13. **HDMI 1: HDMI-Eingang**
Der **Seiten-HDMI-Eingang** dient zum Anschluss eines Geräts mit einer **HDMI**-Buchse. Ihr LCD-Gerät kann High-Definition-Bilder von Geräten wie High-Definition-Satellitenreceivern oder -DVD-Playern wiedergeben. Diese Geräte müssen über die HDMI-Buchse oder die Component-Buchsen angeschlossen werden. Für einen Anschluss von HDMI zu HDMI ist keine Audioverbindung erforderlich.

Wenn Sie das Wandmontageset (optional) mit dem LCD-TV verwenden, sollten Sie unbedingt alle Kabel an der Rückseite des LCD-TVs anschließen, bevor Sie es an der Wand montieren.

Ansicht der Anschlüsse – Anschlüsse an der Seite

1. Der CI-Steckplatz dient zum Einsetzen einer CI-Karte. Mit einer CI-Karte können Sie alle Kanäle sehen, die Sie abonniert haben. Weitere Informationen finden Sie im Abschnitt "Common Interface".
2. Seitlicher USB-Eingang..
Hinweis: Kann keine Codec-Aktualisierung durchgeführt werden.
3. Der Seiten-HDMI-Eingang dient zum Anschluss eines Geräts mit einer HDMI-Buchse.
4. Über die Kopfhörer-Buchse wird ein Kopfhörer an das System angeschlossen. Schließen Sie hier einen **KOPFHÖRER** an, um das TV-Audiosignal mit Kopfhörern zu hören (optional).
5. Der Videoeingang wird zum Anschließen der Videosignale von Zusatzgeräten verwendet. Schließen Sie das Videokabel zwischen dem **VIDEO IN-**Anschluss des TV-Geräts und dem **VIDEO OUT**-Anschluss des Zusatzgeräts an.
6. Die Audioeingänge werden zum Anschließen der Audiosignale von Zusatzgeräten verwendet. Schließen Sie das Audiokabel zwischen den **AUDIOEINGÄNGEN** des TV-Geräts und dem **AUDIOAUSGANG** des Zusatzgeräts an. Hinweis: Wenn Sie ein Gerät über den **VIDEOEINGANG** an das TV-Gerät anschließen, sollten Sie das Gerät auch mit einem Audiokabel an die **AUDIOEINGÄNGE** des TV-Geräts anschließen, um das Audiosignal zu aktivieren.

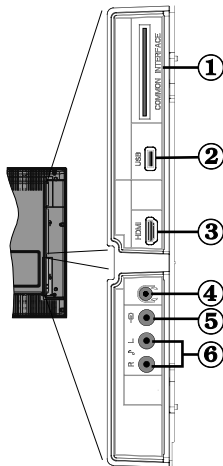

Netzanschluss

WICHTIG: Das Gerät ist nur für den Betrieb mit 220-240VV Wechselspannung bei einer Frequenz von 50 Hz ausgelegt.

- Geben Sie Ihrem Gerät nach dem Auspacken genug Zeit, sich der Umgebungstemperatur im Raum anzupassen, bevor Sie es an einer Steckdose anstecken.
- Stecken Sie das Netzkabel in eine Netzsteckdose.

Antennenanschluss

- Schließen Sie den Antennen- oder Kabel-TV-Stecker an die Buchse ANTENNENEINGANG an der Rückseite des TV-Geräts an.

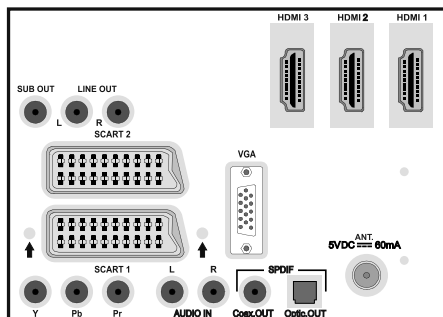

Antenne / Kabel

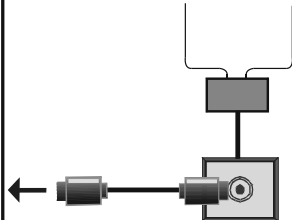

Verwendung der digitalen Multimedia-Anschlüsse

- Sie können über den USB-Eingang am TV-Gerät USB-Geräte an das TV-Gerät anschließen. Mit dieser Funktion können Sie auf einem USB-Stick gespeicherte JPG-, Video (optional)- und MP3-Dateien abspielen bzw. anzeigen.
- Unter Umständen sind bestimmte Arten von USB-Geräten (z. B. MP3-Player) mit diesem TV-Gerät nicht kompatibel.
- Machen Sie gegebenenfalls Kopien von Ihren Dateien, bevor Sie das USB-Gerät an das TV-Gerät anschließen, um mögliche Datenverluste zu vermeiden. Hinweis, dass der Hersteller keinerlei Haftung für beschädigte Dateien oder Datenverluste übernimmt.
- Ziehen Sie das USB-Modul nicht ab, während eine Datei wiedergegeben wird.
- Das TV-Gerät unterstützt nur mit FAT32 formatierte Laufwerke. Das NTFS-Format wird nicht unterstützt. Wenn Sie eine USB-Disk im NTFS-Format anschließen, wird die Meldung **"USB nicht formatiert"** angezeigt.

VORSICHT: Schnelles An- und Abstecken von USB-Geräten ist gefährlich. Sie sollten insbesondere nicht mehrmals schnell hintereinander das Laufwerk ein- und wieder abstecken. Dadurch könnten physische Schäden am USB-Player und besonders am USB-Gerät selbst entstehen.

SEITENANSICHT USB-SPEICHER

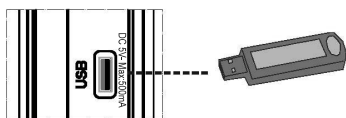

Anschluss von USB-Speichern

- Stecken Sie das USB-Gerät in den USB-Eingang am TV-Gerät ein.

WICHTIG: Das TV-Gerät unterstützt nur mit FAT32 formatierte Laufwerke. Das NTFS-Format wird nicht unterstützt.

- Wird die angesteckte USB-Festplatte nicht erkannt, trennen Sie sie ab und stecken Sie sie nochmals ein.
- Es wird empfohlen, dass Sie das USB-Gerät direkt an den USB-Eingang des TV-Geräts einstecken. Wenn Sie ein separates Kabel verwenden, könnten Kompatibilitätsprobleme auftreten.

Anschließen des LCD-TV's an einen PC

Zur Anzeige des Computerbilds auf Ihrem LCD-TV können Sie dieses an einen Computer anschließen.

- Schalten Sie Computer und TV-Gerät aus, bevor Sie die Anschlüsse vornehmen.
- Verwenden Sie ein 15-poliges D-Sub-Monitorkabel, um einen PC an das LCD-TV anzuschließen.
- Wenn der Anschluss hergestellt ist, schalten Sie auf die Quelle PC. Siehe dazu den Abschnitt "Eingangsauswahl".
- Stellen Sie die von Ihnen bevorzugte Auflösung ein. Informationen zur Auflösung finden Sie im Anhang.

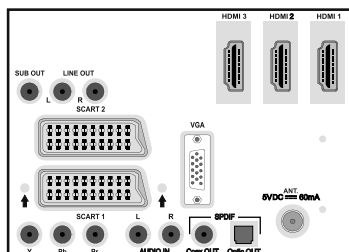

Audio-Eingänge

PC-Eingang

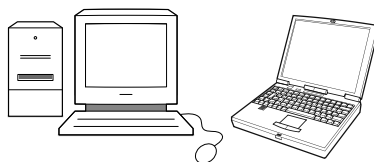
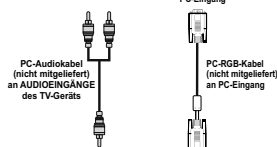

Anschluss eines DVD-Players

Wenn Sie einen DVD-Player an Ihr LCD-TV-Gerät anschließen möchten, können Sie dafür die Anschlüsse des TV-Geräts verwenden. DVD-Player können verschiedene Anschlüsse aufweisen. Bitte sehen Sie im Handbuch Ihres DVD-Players für weiterführende Informationen nach. Schalten Sie das TV-Gerät und das Zusatzgerät aus, bevor Sie die Anschlüsse vornehmen.

Hinweis: Die in der Abbildung gezeigten Kabel sind nicht im Lieferumfang enthalten.

- Hat Ihr DVD-Player eine HDMI-Buchse, können Sie ihn über HDMI anschließen. Schalten Sie auf HDMI als Quelle, wenn Sie den DVD-Player wie unten abgebildet anschließen. Siehe dazu den Abschnitt "Eingangsauswahl".

- Die meisten DVD-Player werden über die COMPONENT-ANSCHLÜSSE angeschlossen. Verwenden Sie ein Component-Video- und ein Component-Audiokabel, um es an den Videoeingang anzuschließen. Um das Audiosignal wiederzugeben, verwenden Sie ein Component-Audiokabel wie unten in der Abbildung gezeigt. Wenn der Anschluss hergestellt ist, schalten Sie auf die Quelle **YPbPr**. Siehe dazu den Abschnitt "Eingangsauswahl".
- Sie können den Anschluss auch über SCART 1 oder SCART 2 vornehmen. Verwenden Sie ein SCART-Kabel, wie in der Abbildung unten gezeigt.

Hinweis: Diese drei Anschlussmethoden haben dieselbe Funktion, aber auf verschiedenen Qualitätsstufen. Sie müssen nicht alle drei Anschlussarten verwenden.

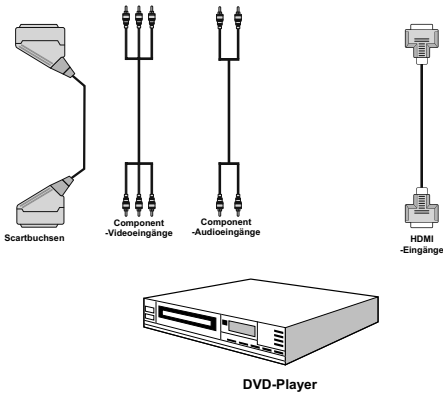

Verwendung der seitlichen Anschlüsse

Sie können eine Reihe von Zusatzgeräten an Ihr LCD-TV-Gerät anschließen. Die verschiedenen Anschlussmöglichkeiten werden unten gezeigt. Beachten Sie, dass die in der Abbildung gezeigten Kabel nicht im Lieferumfang enthalten sind.

- Zum Anschluss eines Camcorders verwenden Sie bitte die VIDEO IN- und die AUDIOANSCHLÜSSE. Schließen Sie den Camcorder nicht gleichzeitig an die Anschlüsse VIDEO IN an, da dies zu Bildstörungen führen kann. Für die Auswahl der entsprechenden Quelle siehe den Abschnitt "Eingangsauswahl" im Folgenden.
- Um das TV-Audiosignal über Kopfhörer zu hören, schließen Sie diesen an die KOPFHÖRER-Buchse des TV-Geräts an.

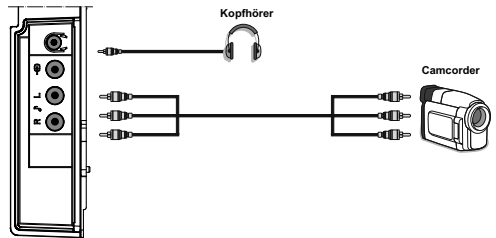

Anschließen anderer Geräte über Scart

Die meisten Geräte unterstützen einen SCART-Anschluss. Über die SCART-Buchsen können Sie einen DVD-Recorder, einen VCR oder einen Decoder an Ihr LCD-TV anschließen. Beachten Sie, dass die in der Abbildung gezeigten Kabel nicht im Lieferumfang enthalten sind.

Schalten Sie das Zusatzgerät und TV-Gerät aus, bevor Sie die Anschlüsse vornehmen.

Lesen Sie für weitere Informationen das Handbuch des Zusatzgeräts.

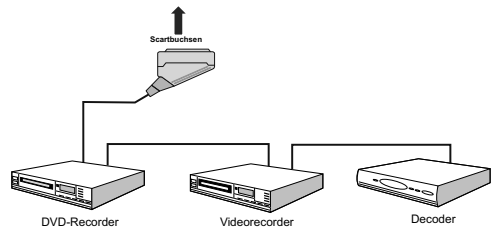

Eingangsauswahl

Wenn Sie externe Geräte an Ihr TV angeschlossen haben, können Sie dieses auf unterschiedliche Eingabequellen schalten.

- Drücken Sie die Taste **“AV/SOURCE”** auf der Fernbedienung, um die Quelle direkt zu ändern.

oder,

- Wählen Sie die Option **“Quelle”** (Source) aus dem Hauptmenü über die Tasten **“◀”** oder **“▶”**. Markieren Sie dann mit den Tasten **“▼”** oder **“▲”** einen Eingang und drücken Sie dann die Taste **“▶”**, um ihn auszuwählen.

Beachten Sie: Sie können die gewünschten Quellenoptionen durch Drücken der Taste **OK** markieren. Daher sind, wenn die Taste **“AV/SOURCE”** gedrückt wird, nur die markierten Quellenoptionen verfügbar (mit Ausnahme der Quelle TV).



Grundlegende Bedienung

Sie können Ihr TV-Gerät sowohl mit den Tasten auf der Fernbedienung als auch mit den Tasten am Gerät bedienen.

Bedienung mit den Tasten am TV-Gerät

Einstellung der Lautstärke

- Drücken Sie die Taste **“◀”**, um die Lautstärke zu verringern bzw. die Taste **“▶”**, um die Lautstärke zu erhöhen. In der Mitte des unteren Bildschirmrands wird daraufhin ein Lautstärkebalken (Schieberegler) eingeblendet.

Programmauswahl

- Drücken Sie die Taste **“P/CH +”**, um das nächste Programm aufzurufen bzw. die Taste **“P/CH -”**, um das vorherige Programm auszuwählen.

Ansicht des Hauptmenüs

- Drücken Sie die Tasten **“◀”** / **“▶”** gleichzeitig, um das Hauptmenü anzuzeigen. Wählen Sie im Hauptmenü über die Tasten **“P/CH -”** oder **“P/CH +”** ein Untermenü aus und öffnen Sie dieses

Untermenü über die Tasten **“◀”** oder **“▶”**. Informationen über die Benutzung der Menüs finden Sie im Abschnitt Menüsystem.

AV-Modus

- Drücken Sie die Taste **“TV/AV”** im Bedienfeld am TV-Gerät, um zwischen den AV-Modi umzuschalten.

Bedienung mit den Tasten der Fernbedienung

- Über die Fernbedienung Ihres TV-Geräts können Sie sämtliche Funktionen des von Ihnen gewählten Modells steuern. Die Funktionen werden in Übereinstimmung mit dem Menüsystem Ihres TV-Geräts beschrieben.
- Beschreibungen der Funktionen des Menüsystems finden Sie in den folgenden Abschnitten.

Einstellung der Lautstärke

- Drücken Sie die Taste **“▶”**, um die Lautstärke zu erhöhen. Drücken Sie die Taste **“◀”**, um die Lautstärke zu verringern. Auf dem Bildschirm wird eine Lautstärkeskala (Schieberegler) eingeblendet.

Programmauswahl (Vorheriges oder nächstes Programm)

- Drücken Sie die Taste **“P/CH -”**, um das vorhergehende Programm auszuwählen.
- Drücken Sie die Taste **“P/CH +”**, um das nächste Programm auszuwählen.

Programmwahl (Direktzugriff)

- Drücken Sie die Zifferntasten auf der Fernbedienung, um Programme zwischen 0 und 9 auszuwählen. Das TV-Gerät schaltet dann auf das ausgewählte Programm. Um Programme zwischen 10 - 1000 (IDTV) oder 10-199 (analog) auszuwählen, drücken Sie der Reihe nach die Zifferntasten der gewünschten Programmnummer. Drücken Sie die Programmnummer direkt, um erneut Programme mit einer einstelligen Ziffern auszuwählen.

Erste Einstellungen

Wenn Sie Ihr TV-Gerät das erste Mal einschalten, erscheint das Menü für die Sprachauswahl auf dem Bildschirm. Es erscheint die Mitteilung **"Willkommen. Bitte wählen Sie Ihre Sprache aus!"**, die nacheinander in allen Sprachen im OSD-Menü eingeblendet wird.

Markieren Sie mit den Tasten "▼" oder "▲" die gewünschte Sprache und drücken Sie die Taste **OK**.

Über die Taste ⓘ können Sie Informationen zur Benutzung des Menüs abrufen. Durch erneutes Drücken der Taste ⓘ können Sie das Hilfemenü wieder verlassen.

Danach wird das Menü **"Erstinstallation"** auf dem Fernsehbildschirm angezeigt. Wählen Sie durch Drücken der Tasten "◀" oder "▶" die gewünschte Länderoption und drücken Sie die Taste **OK**.



*Hinweis: Die Länderauswahl ist für UK nicht verfügbar. Drücken Sie die Taste **OK**, um fortzusetzen.*

Auf dem Bildschirm wird dann folgender Hinweis eingeblendet:

Schalten Sie den Aktiven Antennenmodus durch Drücken der Tasten "◀" oder "▶" ein oder aus.



Ist eine aktive Antenne an Ihr TV-Gerät angeschlossen, können Sie diese Option auf Ein stellen. Wenn anstelle einer aktiven eine Standardantenne verwendet wird, sollten die Option auf "Aus" gestellt werden. Siehe dazu das „**Menü Einstellung**“ in den folgenden Abschnitten für weitere Informationen.

Drücken Sie die Taste **OK** auf der Fernbedienung, um fortzufahren. Die folgende Meldung wird auf dem Bildschirm eingeblendet:

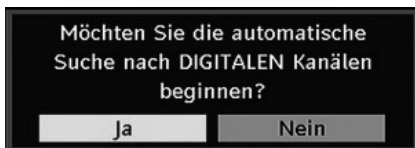

- Um eine "Ja" oder "Nein"-Option auszuwählen, markieren Sie die Option über die Tasten "◀" oder "▶" und drücken Sie die Taste **OK**.

Danach erscheint auf dem Bildschirm die folgende OSD-Meldung:

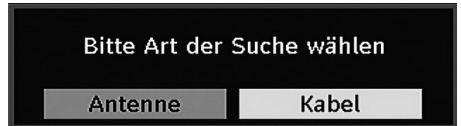

Wenn Sie Option **KABEL** (CABLE) wählen, wird der folgende Bildschirm angezeigt:

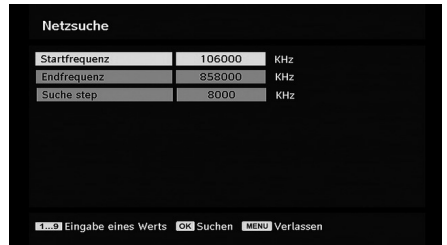

In diesem Bildschirm können Sie die Frequenzbereiche wählen. Zum Markieren einer Zeile verwenden Sie die Tasten "▼" oder "▲". Sie können den Frequenzbereich mit den Zifferntasten der Fernbedienung manuell eingeben. Stellen Sie die gewünschte Start- und Endfrequenz mit den Zifferntasten auf der Fernbedienung ein. Danach können Sie das Suchintervall (Search Step) auf 8000 kHz oder 1000 kHz einstellen. Wenn Sie 1000 kHz wählen, führt das TV-Gerät den Suchvorgang detaillierter durch. Die Dauer der Suche verlängert sich dementsprechend. Wenn Sie fertig sind, drücken Sie **OK**, um die automatische Suche zu starten. Während des Suchvorgangs wird der Bildschirm Automatische Suche (Automatic Search) eingeblendet.

Hinweis: Wenn Sie einen sehr großen Abstand zwischen Start- und Stopfrequenz eingeben, dauert die automatische Suche sehr lange.

Wenn Sie die Option **ANTENNE** (AERIAL) aus dem Bildschirm Suchtyp (Search Type) wählen, sucht das Digital-TV nach digitalen terrestrischen TV-Sendern.

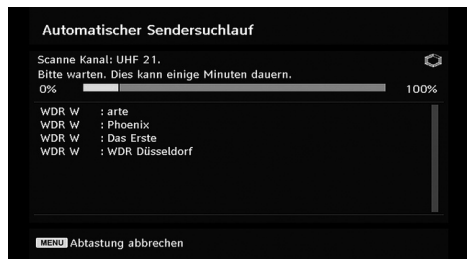

IDTV stellt sich automatisch auf die VHF-Übertragungskanäle (** für EU-Länder) ein, sucht nach digitalen terrestrischen TV-Übertragungen und zeigt die Namen der gefundenen Kanäle an. Dieser Vorgang dauert etwa fünf Minuten. Über die Taste **“MENU”** können Sie den Suchvorgang jederzeit abbrechen.

Hinweis: Kann das Digital-TV keine Kanäle speichern, wird die Meldung “Keine Kanäle verfügbar” auf dem Bildschirm angezeigt.

Nach Abschluss der Automatischen Suche wird die folgende Meldung zur Abfrage der Suchoption eingeblendet. Wenn Sie **“JA”** wählen, wird die Programmliste nach der logischen Kanalnummer (LCN) sortiert. Wählen Sie **“NEIN”**, um nach der Frequenz zu sortieren. Dieser Bildschirm wird für die Antennen- und Kabeloption eingeblendet (Diese Funktion ist nur für die Länderoptionen Deutschland, Schweiz, Österreich und Italien verfügbar).

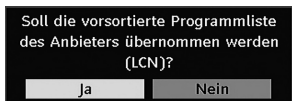

Egal, ob Sie die Option **ANTENNE (AERIAL)** oder **KABEL (CABLE)** im Menü Suchtyp (Search Type) ausgewählt haben, wird nach Abschluss der automatischen Suche nach Digital-TV-Kanälen ein Abfragedialog eingeblendet, ob Sie analoge Kanäle suchen wollen.

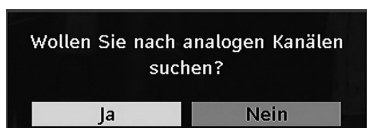

Um nach analogen Kanälen zu suchen, wählen Sie **“Ja”**. Das TV-Gerät schaltet in den Analog-TV-Modus. Ein Menü zur Suche nach analogen Kanälen wird eingeblendet.

Stellen Sie die Option **Sprache** ein, indem Sie die Taste **“◀”** oder **“▶”** drücken. Drücken Sie die Taste **“▼”** oder **“▲”** um die Option **Land** zu markieren, und stellen Sie diese dann mit **“◀”** oder **“▶”** ein. Drücken Sie die Taste **“▼”** oder **“▲”** um die Option **Teletextsprache** zu markieren. Stellen Sie die Option dann mit der Taste **“◀”** oder **“▶”** ein. Drücken Sie die Taste **BLAU**, um abzuberechnen. Drücken Sie die Taste **OK** oder **ROT**, um fortzusetzen, wenn Sie fertig sind. Die folgende OSD-Meldung wird eingeblendet:



Nach Abschluss der **Automatischen Sendersuche** wird eine Programmliste auf dem Bildschirm angezeigt. In der Programmliste sehen Sie die Programmnummern sowie die Namen, die den Programmen zugeordnet sind.

Wenn Sie mit den Speicherplätzen und/oder den Programmnamen nicht einverstanden sind, können Sie diese in der Programmtabelle ändern. Mehr Informationen dazu finden Sie im Abschnitt **“Programmtabelle”**.

Allgemeine Bedienung

Drücken Sie die Taste **“AV/SOURCE”** und wählen Sie aus der Liste **“TV/DTV”**. Das TV-Gerät schaltet dann in den Digitalmodus.

Informationszeile

- Wann immer Sie über die Tasten **P/CH +** oder **P/CH -** oder die Zifferntasten den Kanal ändern, wird das Kanalbild zusammen mit einer Informationszeile am unteren Ende des Bildschirms angezeigt. Auch Informationen zum Übertragungstyp werden angezeigt. Dieses Bild wird für einige Sekunden auf dem Bildschirm angezeigt.
- Die Informationszeile können Sie außerdem jederzeit einblenden, indem Sie die Taste **ⓘ** beim Betrachten eines Programms drücken. Drücken Sie erneut die Taste **ⓘ**, um die Informationszeile wieder auszublenden.

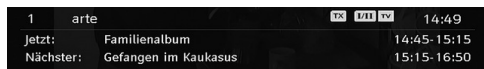

Wenn der ausgewählte Kanal gesperrt ist, müssen Sie die richtigen vier Zifferntasten drücken, um den Kanal ansehen zu können. In dieser Situation wird eine Dialogbox zur Abfrage des Sperrcodes eingeblendet:

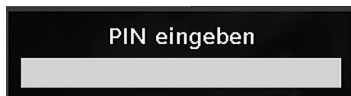

Elektronischer Programmführer (EPG)

Einige, aber nicht alle Kanäle senden Information über die laufende sowie nachfolgende Sendungen. Beachten Sie, dass die Informationen zu Sendungen automatisch aktualisiert werden. Sind auf den Kanälen keine Sendungsinformationen verfügbar, bleibt die EPG-Anzeige leer.

- Drücken Sie die Taste **GUIDE**, um das Menü **GUIDE** aufzurufen.
- Drücken Sie die Tasten **“▼”** oder **“▲”** um zwischen den Kanälen zu navigieren.
- Drücken Sie die Tasten **“◀”** oder **“▶”** um in der Programmliste zu navigieren.



ROTE Taste (Verkleinern): verkleinert die Info-Boxen.

GRÜNE Taste (Vergrößern): vergrößert die Info-Boxen.

GELBE Taste (Vorherg. Tag): zeigt die Programme des vorhergehenden Tags an.

BLAUE Taste (Nächster Tag): zeigt die Programme des nächsten Tags an.

INFO (Details): Zeigt Details zu den Programmen an.

OK (Ansehen / Erinnerung): zeigt den markierten Kanal an/stellt eine Erinnerung für zukünftige Programme ein

Zifferntasten (Springen): zur direkten Auswahl des bevorzugten Kanals über die Zifferntasten.

0 (SEARCH): aktiviert das Fenster "EPG-Suche".

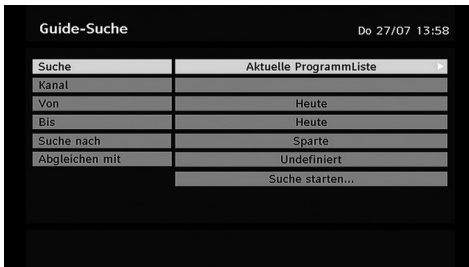

Drücken Sie die Taste "0", um das Menü EPG-Suche aufzurufen. Mit dieser Funktion können Sie die Datenbank des EPG nach dem ausgewählten Genre oder Namen durchsuchen.

P<P: Springt zur aktuellen Sendung.

Programmooptionen

Drücken Sie im Menü EPG die Taste **OK**, um das Menü "Programmooptionen (Programme Options)" auszuwählen.

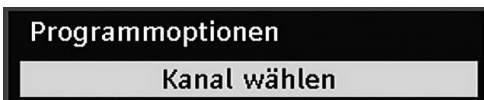

Mit dieser Option können Sie zum gewählten Kanal umschalten.

Download über Antenne

Um sicherzustellen, dass Ihr IDTV stets auf dem neuesten Stand ist, müssen Sie dafür sorgen, dass das Gerät nach der Verwendung in den Standby-Modus geschaltet wird. Das IDTV sucht täglich um 3:00 früh nach eventuell übertragenen Updates und lädt diese automatisch auf das Gerät herunter. Dieser Vorgang dauert normalerweise etwa 30 Minuten.

Anzeigen von Untertiteln

Bei der digitalen terrestrischen Übertragung (DVB-T) werden manche Programme mit Untertiteln ausgestrahlt.

Hinweis: Sie können die Untertitel durch Drücken der Taste **SUBTITLE** aktivieren.

Digitaler Teletext (nur für UK**)

- Drücken Sie die Taste **TELETEXT** (☰).
- Die Startseite des digitalen Teletext wird eingeblendet.
- Steuern Sie diese Information über die farbigen Tasten, die Tasten "▼" oder "▲" / "◀" oder "▶" und die Taste **OK**.

Die Bedienfunktion kann je nach Inhalt des digitalen Teletexts unterschiedlich sein.

Folgen Sie den Anweisungen, die auf dem Bildschirm des digitalen Teletexts angezeigt werden.

- Wenn der Hinweis "Drücken Sie die Taste **OK**" oder eine ähnlich lautende Meldung erscheint, drücken Sie die Taste **OK**.
- Wenn Sie die Taste **TELETEXT** (☰) drücken, schaltet das TV-Gerät auf normalen Fernsehbetrieb zurück.
- Bei einer digitalen, terrestrischen Sendung (DVB-T) verfügen Sie neben Kanälen, die digitalen Teletext und normales Fernsehbild beinhalten, auch solche, die nur digitalen Teletext ausstrahlen.
- Das Bildseitenverhältnis beim Ansehen eines Kanals, der nur über digitalen Teletext verfügt, entspricht dem Bildseitenverhältnis des zuletzt betrachteten Fernsehbilds.
- Wenn Sie erneut die Taste **TELETEXT** (☰) drücken, wird der digitale Teletext-Bildschirm angezeigt.

Analoger Teletext

Die Verwendung des Teletexts und seine Funktionen entsprechen jenen des analogen Teletextsystems. Bitte beachten Sie die Hinweise zum "TELETEXT".

Breitbild

Je nach Art der übertragenen Sendungen können Programme in einer Anzahl verschiedener Formate angesehen werden. Drücken Sie wiederholt die Taste **"WIDE"**, um das Bildformat zu ändern.

Wenn die Option Auto ausgewählt wurde, wird das angezeigte Format von dem gesendeten Bild bestimmt.

BITTE BEACHTEN SIE: Die Menügröße passt sich der gewählten Bildgröße an.

IDTV-Menüsystem

• Drücken Sie die Taste **MENU**, und das DTV-Hauptmenü wird eingeblendet.

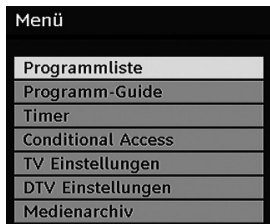

Sie können die folgenden Tasten für die Funktionen Verschieben, Löschen und Sperren verwenden.

Kanalliste

Drücken Sie im Hauptmenü die Tasten "▼" oder "▲" auf der Fernbedienung, stellen Sie sicher, dass die erste Option Kanalliste markiert ist und drücken Sie die Taste **OK**, um die Kanalliste anzuzeigen.

• In der Option Kanalliste werden die Kanäle verwaltet.

GELB: Wählt den Kanal aus bzw. hebt die Auswahl auf.

BLAU: Wählt alle Kanäle aus bzw. hebt die Auswahl auf.

Navigieren in der Kanalgesamtliste

• Drücken Sie die Tasten "▼" oder "▲" um den vorherigen bzw. nächsten Kanal auszuwählen.

• Sie können die Tasten ▲ oder ▼ drücken, um einen Seite weiter nach oben oder unten zu blättern.

• Um einen bestimmten Kanal anzusehen, markieren Sie ihn mit den Tasten "▼" oder "▲" und drücken Sie dann die Taste **OK**, während über die Tasten "◀" oder "▶" in der Option Kanalliste das Symbol "Select" markiert wird.

• In der Option Kanalliste werden die Kanäle verwaltet.

GELB: Wählt den Kanal aus bzw. hebt die Auswahl auf.

BLAU: Wählt alle Kanäle aus bzw. hebt die Auswahl auf.

Verschieben von Kanälen in der Kanalliste

• Drücken Sie die Taste "▼" oder "▲" um einen Kanal auszuwählen, der verschoben werden soll.

• Drücken Sie die Tasten "◀" oder "▶" um im Menü Kanalliste die Option „**Verschieben**“ auszuwählen und drücken Sie **OK** zur Bestätigung.

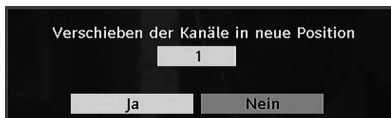

Hinweis: Wenn Sie die Programmnummer des Kanals, den Sie verschieben wollen, eingeben, erscheint die Meldung "... Kanaldienste werden ersetzt. Wollen Sie fortsetzen?" als OSD-Anzeige. Drücken Sie **OK** zur Bestätigung oder **Nein** zum Abbrechen des Vorganges.

Beachten Sie: Der folgende Bildschirm wird eingeblendet, wenn Sie nach der logischen Kanalnummer (LCN) sortierte Kanäle verschieben oder löschen wollen.

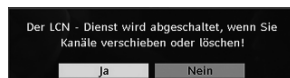

Wählen Sie "JA", um fortzufahren. Wählen Sie "NEIN" um abzubrechen (Die Funktion LCN ist nur für die Länderoptionen Deutschland, Österreich, Schweiz und Italien verfügbar).

Löschen von Kanälen in der Kanalliste

• Drücken Sie die Taste "▼" oder "▲" um einen Kanal auszuwählen, der gelöscht werden soll.

• Drücken Sie die Tasten "◀" oder "▶" um im Kanallisten-Menü die Option "**Löschen**" auszuwählen.



Drücken Sie die Taste **OK**, um den in der Kanalliste markierten Kanal zu löschen. Der folgende Hinweis erscheint dann auf dem Bildschirm.



Kanäle umbenennen

Um einen bestimmten Kanal umzubenennen, muss der Kanal über die Tasten "▼" oder "▲" markiert und anschließend über die Tasten "◀" oder "▶" das Symbol "**Namen bearbeiten**" hervorgehoben werden. Drücken Sie die Taste **OK**, um die Umbenennungsfunktion zu aktivieren.

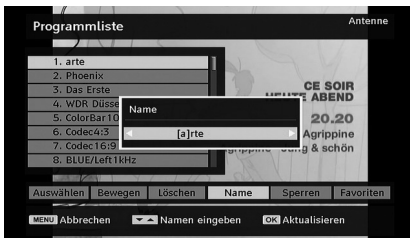

Mit den Tasten “◀” oder “▶” können Sie den Eingabepunkt zum nächsten/vorigen Zeichen verschieben. Über die Tasten “▼” oder “▲” können Sie das aktuelle Zeichen ändern. So wird zum Beispiel das Zeichen ‘b’ zu einem ‘a’ nach Drücken der AUF-Taste, und zu einem ‘c’ nach Drücken der AUF-Taste. Durch Drücken der Zifferntasten “0...9” können Sie das markierte Zeichen durch eines der Zeichen, die über der Taste aufgedruckt sind, ersetzen.

Drücken Sie die Taste **MENU**, um die Bearbeitung abzubrechen oder die Taste **OK**, um den neuen Namen zu speichern.

Kanäle sperren

Das Sperren von Kanälen bietet die Möglichkeit, bestimmte Kanäle nur mit Passwort zugänglich zu machen.

Um einen Kanal zu sperren, müssen Sie zunächst das **Kindersicherungs**-Passwort kennen. Es ist werksseitig auf 0000 gesetzt und kann nur im **Menü Einstellungen** geändert werden.

Markieren Sie durch Drücken der Tasten “▼” oder “▲” den Kanal, den Sie sperren möchten, und wählen Sie dann die Option “**Sperren**” durch Drücken der Tasten “◀” oder “▶” aus. Drücken Sie dann die Taste **OK**, und eine Passwort-Box wird eingeblendet.

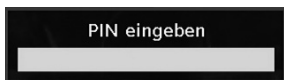

Favoriten einrichten

Um einen **Favoriten** einzustellen, markieren Sie im unteren Teil des Menüs Kanalliste die Option “Favoriten”. Drücken Sie dann **OK**, und das **Menü Favoritenliste bearbeiten** wird eingeblendet.



Kanal zu einer Favoritenliste hinzufügen

Markieren Sie durch Drücken der Tasten “▼” oder “▲” den Kanal, den Sie zur Favoritenliste hinzufügen möchten. Drücken Sie die Taste **OK**, um den markierten Kanal zu der Favoritenliste hinzuzufügen. Das Symbol **F** zeigt an, dass ein Kanal zur Favoritenliste hinzugefügt wurde.

Kanal aus der Favoritenliste entfernen

- Markieren Sie den Kanal, den Sie aus der Favoritenliste entfernen wollen, und drücken Sie dann **OK**, um ihn zu löschen. Sie können die Taste **OK** drücken, um einen Kanal wieder hinzuzufügen.
- To activate Favourites, go to the Configuration menu and select Favourite mode. Stellen Sie die Option Favoritenmodus mit den Tasten “◀” oder “▶” auf ein. Um den Favoritenmodus zu verlassen, stellen Sie die Option Favoriten-Modus auf Aus.

*Hinweis: Mit der Taste **I** erhalten Sie im IDTV-Modus Hilfeinformationen.*

Programmführer

Dieser Abschnitt entspricht den Hinweisen auf der Seite Allgemeine Bedienung. Bitte lesen Sie den Abschnitt EPG im Kapitel Allgemeine Bedienung.

Timer

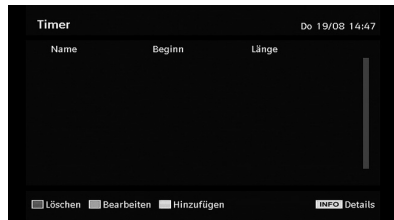

Um das Timer-Fenster anzuzeigen, drücken Sie entweder die Taste **TIME** auf der Fernbedienung, oder aktivieren Sie die Option aus dem Hauptmenü heraus. Um einen Timer hinzuzufügen, drücken Sie die Taste **GELB** auf der Fernbedienung. Das Fenster “**Timer hinzufügen**” wird eingeblendet.

Kanal: Mit den Tasten “◀” oder “▶” können Sie durch die TV- oder Radioliste navigieren.

Datum: Das Beginndatum wird über die Tasten Links/Rechts oder die Zifferntasten eingegeben.

Start: Die Beginnzeit wird über die Tasten Links/Rechts oder die Zifferntasten eingegeben.

Ende: Die Endzeit wird über die Tasten Links/Rechts oder die Zifferntasten eingegeben.

Dauer: Zeigt die Dauer der Aufnahme an.

Die Option Dauer wird automatisch angezeigt, nachdem die Start- und Endzeiten eingegeben wurden.

Ändern / Löschen: Damit können alle Änderungen für andere Benutzer erlaubt oder gesperrt werden.

Sie können die Einstellungen durch Drücken der Taste **GRÜN** speichern oder den Vorgang durch Drücken der Taste **ROT** abbrechen. Bearbeiten Sie die Liste mit der Taste **GRÜN**, oder löschen Sie sie mit der Taste **ROT**

Common Interface

Drücken Sie die Taste **MENU**, um das Hauptmenü anzuzeigen, und markieren Sie die Zeile **Common Interface** über die Tasten **▼** oder **▲**. Drücken Sie anschließend die Taste **OK**.

Um die kostenpflichtigen Kanäle der digitalen, terrestrischen Sendungen sehen zu können, ist es Voraussetzung, sich bei einem Pay-TV-Anbieter anzumelden.

Besorgen Sie sich durch die Anmeldung bei einem Pay-TV-Anbieter die CAM-Module und die Smartcard und setzen Sie sie wie folgt in das TV-Gerät ein.

- Schalten Sie das TV-Gerät aus und ziehen Sie den Netzstecker.
- Setzen Sie das CAM-Modul ein und führen Sie anschließend die Karte in den Schlitz ein.
- Das CAM-Modul sollte korrekt eingesetzt werden. In der falschen Orientierung kann das Modul nicht eingesetzt werden. Versuchen Sie nicht, das CAM-Modul mit Gewalt einzuführen, da dies sowohl das Modul als auch den Steckplatz am TV beschädigen kann.
- Schließen Sie das TV-Gerät wieder an die Stromversorgung an, schalten Sie es ein und warten Sie einen Moment, bis die Karte aktiviert wurde.
- Bei manchen CAM-Modulen kann folgende Einstellungen notwendig sein: Richten Sie das CAM-Modul ein, indem Sie das DIGITAL-TV-Menü, Option Common Interface aufrufen und die Taste OK drücken. (Das CAM-Setup-Menü wird nur dann eingeblendet, wenn es notwendig ist.)
- Um die Vertragsinformationen anzusehen:
- Rufen Sie das DIGITAL-TV auf; drücken Sie die Taste **MENU**, markieren Sie Common Interface und drücken Sie die Taste **OK**.
- Wenn kein Modul eingesetzt ist, erscheint der Hinweis: **“Es konnte kein Common Interface-Modul gefunden werden”**
- Weitere Informationen über die Einstellungen finden Sie in der Bedienungsanleitung des Moduls.

ACHTUNG: Sie dürfen das CI-Modul nur einsetzen oder entfernen, wenn das TV-Gerät im **STANDBY-Modus** oder **ABGESCHALTET** ist.

TV-Setup

Mit dieser Option können Sie die TV-Funktionen anzeigen.

Vom Hauptmenü aus gelangen Sie zum Menü Digital-TV-Setup. Drücken Sie die Taste **MENU**, um das Hauptmenü aufzurufen und markieren Sie über die Tasten oder die Option **„TV Setup“**. Drücken Sie die Taste **OK**, um das Menü TV-Setup aufzurufen.

Im Abschnitt **“Menüsystem Analog-TV”** finden Sie ausführliche Informationen über sämtliche Menüoptionen.

Einstellungen

Die Einstellungen in diesem Menü sehen wie folgt aus:

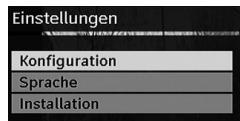

Einstellungen

Zum Konfigurieren Ihrer TV-Einstellungen. Wählen die Option **Einstellungen** aus dem Menü Setup und drücken Sie dann **OK**, um dieses Menü aufzurufen. Drücken Sie die Taste **EXIT** auf der Fernbedienung, um das Menü zu verlassen.

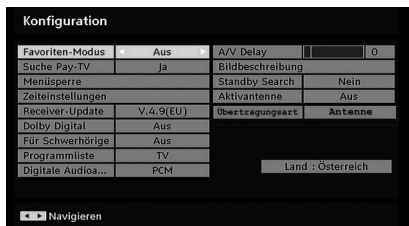

Favoriten-Modus

Verwenden Sie diese Funktion, um den Favoritenmodus zu aktivieren oder zu deaktivieren. Drücken Sie die Taste **◀** oder **▶** um diese Funktion auf Ein oder Aus zu stellen.

Verschlüsselte Kanäle suchen (Scan Encrypted)

Die Funktion **Verschlüsselte Kanäle suchen** ist nach Durchführung der Erstinstitution immer auf EIN gestellt. Wenn diese Einstellung gesetzt ist, werden beim Suchvorgang auch die verschlüsselten Kanäle gesucht. Wird die Funktion manuell auf AUS gesetzt, werden bei der automatischen oder manuellen Suche keine verschlüsselten Kanäle berücksichtigt. Wählen Sie mit den Tasten **▼** oder **▲** die Einstellung **Verschlüsselte Kanäle suchen** und drücken Sie die Taste **◀** oder **▶** um die Option auf Ein oder Aus zu setzen.

Kindersicherung

- Manche Kanäle senden Material, das die jüngeren Mitglieder Ihrer Familie nicht sehen sollten. Jeder Kanal kann 'gesperrt' werden, damit er nicht zur

Ansicht ausgewählt werden kann, ohne dass vorher ein vierstelliger PIN-Code eingegeben wird. Auf diese Art und Weise kann jeder beliebige Kanal, der für jüngere Zuschauer nicht geeignet ist, geschützt werden.

- Diese Funktion aktiviert bzw. deaktiviert das Menü-Schutzsystem und ermöglicht eine Änderung des PIN-Codes.
- Verwenden Sie die Taste “▼” oder “▲” um die Option Jugendschutzeinstellungen markieren. Drücken Sie die Taste **OK**, um zum Menü Jugendschutzeinstellungen (Parental control) zu gelangen. Es wird ein Dialogfenster geöffnet, in dem der Sperrcode abgefragt wird:

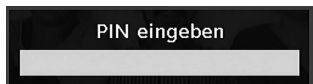

Es gibt nur einen Code, der anfänglich auf “0000” gesetzt ist. Geben Sie den Sperrcode ein. Wenn der falsche Sperrcode eingegeben wurde, wird der folgende Hinweis “**FALSCHER PIN**” eingeblendet und das TV-Gerät kehrt zum vorhergehenden Menü zurück. Ist der PIN korrekt, wird das Menü Jugendschutzeinstellungen mit den folgenden Optionen eingeblendet:

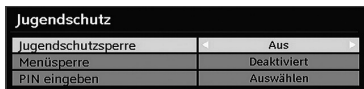

Alterssperre (**)

(**) Wenn Sie die Option Land bei der Erstinstallation auf UK einstellen, ist die Option Alterssperre nicht sichtbar.

Ist diese Option eingestellt, holt sie sich Altersinformationen aus der Sendung. Ist die entsprechende Altersstufe gesperrt, zeigt das TV-Gerät den entsprechenden Inhalt nicht an.

Menüsperre

Verwenden Sie die Tasten “◀” oder “▶” um die Menüsperre einzustellen. Hier können Sie die Sperrfunktion für das Hauptmenü oder Installationsmenü einstellen oder aufheben, um den Zugriff auf die Menüs einzuschränken. Wenn die Menüsperre deaktiviert ist, ist das Menüsystem voll zugänglich.

Deaktiviert: Alle Menüs sind frei zugänglich.

Alle Menüs: Alle Menüs sind nur mit dem richtigen Sperrcode zugänglich. Damit kann der Benutzer weder Kanäle hinzufügen, löschen, umbenennen, verschieben, noch Timereinstellungen vornehmen.

Menü Installation : Das Menü Installation ist gesperrt, so dass der Benutzer keine Kanäle hinzufügen kann. Beim Verlassen des Menüs Einstellungen werden die Änderungen gespeichert.

PIN einstellen

Verwenden Sie die Tasten “▼” oder “▲” um zur Option “PIN einstellen” zu gehen. Drücken Sie die Taste **OK**, um das Fenster “PIN einstellen” einzublenden. Verwenden Sie die Zifferntasten, um die neue PIN einzugeben. Zur Bestätigung müssen Sie den neuen PIN ein zweites Mal eingeben. Der werksseitig eingestellte PIN-Code lautet 0000. Wenn Sie einen neuen PIN einstellen, schreiben Sie diesen bitte auf und bewahren Sie ihn an einem sicheren Ort auf.

Zeiteinstellungen (**)

(**): Die Zeiteinstellung ist für Großbritannien nicht verfügbar.

Markieren Sie im Menü Einstellungen die Option Zeiteinstellungen durch Drücken der Tasten “▼” oder “▲”. Drücken Sie **OK**. Daraufhin wird das Untermenü **Zeiteinstellungen** eingeblendet:



Markieren Sie die Option Zeitzoneneinstellung über die Tasten “▼” oder “▲”. Die Einstellung dieser Option nehmen Sie mit den Tasten “◀” oder “▶” vor. Sie kann auf AUTO oder MANUELL gestellt werden. Wenn AUTO gewählt wird, können die Optionen Aktuelle Zeit und Zeitzone nicht eingestellt werden.

Wenn für Zeitzoneneinstellung MANUELL ausgewählt wird, kann die Option Zeitzone geändert werden:

- Wählen Sie die Option Zeitzone durch Drücken der Taste “▼” oder “▲” aus. Verwenden Sie die Tasten “◀” oder “▶” um die Zeitzone zwischen GMT-12 oder GMT+12 zu ändern. Die aktuelle Zeit oben im Menü ändert sich dann entsprechend der eingestellten Zeitzone.

Receiver-Aktualisierung

Download über Antenne (OAD)

Um sicherzustellen, dass Ihr TV-Gerät stets auf dem aktuellen Stand ist, müssen Sie diese Einstellung verwenden. Stellen Sie sicher, dass das TV-Gerät im Standby-Modus ist. Das TV-Gerät wird automatisch täglich um 3 Uhr morgens hochgefahren und sucht dann nach neuen Informationen, die eventuell übertragen werden, und lädt diese automatisch auf Ihren Receiver herunter. Dieser Vorgang dauert normalerweise etwa 30 Minuten. Wenn Sie um diese Zeit gerade eine wichtige Aufnahme durchführen und diese nicht unterbrechen wollen, müssen Sie die OAD-Suche wie folgt deaktivieren:

- Drücken Sie die Taste “**MENU**”, wählen Sie mit den Tasten “▼” oder “▲” **Setup** und drücken Sie wieder **OK**.
- Markieren Sie mit den Tasten “▼” oder “▲” das Menü Einstellungen und drücken Sie **OK**.

- Verwenden Sie die Tasten “▼” oder “▲” um “**RECEIVERAKTUALISIERUNG**” auszuwählen, und drücken Sie OK.
- Ändern Sie mit den Tasten “◀” oder “▶” die Option “**Automatische Suche**” von Aktiviert auf Deaktiviert.



- Markieren Sie das Menü “**Nach Upgrade suchen**” mit den Tasten “▼” oder “▲” und drücken Sie OK, um die Aktualisierung zu starten.



- Wenn nach Abschluss des Suchvorgangs keine neuen Software gefunden worden ist, wird auf dem Bildschirm folgender Hinweis eingeblendet: “Die Suche nach einer Aktualisierung wurde abgeschlossen. Es konnte keine neue Software gefunden werden”.

Dolby Digital (Optional)

Markieren Sie im Menü Einstellungen die Dolby Digital durch Drücken der Tasten “▼” oder “▲”. Drücken Sie die Taste “◀” oder “▶” um die Dolby Digital auf Ein oder Aus zu stellen. Wenn der Kanal, den Sie ansehen, Dolby Digitalunterstützt, können Sie diese Einstellung vornehmen.

Schwerhörige (*)

Wählen Sie mit den Tasten “▼” oder “▲” die Einstellung Hörgeschädigte und drücken Sie die Taste “◀” oder “▶” um die Option auf Ein oder Aus zu setzen.

Wenn der Programmanbieter spezielle Audiosignale überträgt, können Sie diese Einstellung auf Ein setzen, um solche Signale zu empfangen.

(*) Die Funktion Hörgeschädigte ist für UK nicht verfügbar.

Kanalliste

Verwenden Sie die Tasten “▼” oder “▲” um zur Option Kanalliste (Channel list) zu gehen. Verwenden Sie die Tasten oder, um den Kanallisten-Modus umzuschalten. Wenn Sie hier über die Tasten “◀” oder “▶” die Option “**Nur TV**” wählen, können Sie nur durch TV-Kanäle navigieren. Wenn Sie hier über die Tasten “◀” oder “▶” die Option “**Nur Radio**” wählen, können Sie nur durch Radio-Kanäle navigieren. Wenn Sie hier über die Tasten “◀” oder “▶” die Option “**Nur Text**” wählen, können Sie nur durch Text-Kanäle navigieren. Wenn Sie “**Alle anzeigen**” auswählen, können Sie durch alle Kanäle navigieren. Um die

letzten Änderungen zu speichern und das Menü zu verlassen, drücken Sie die Taste **MENU**.

Digitaler Audioausgang

Verwenden Sie diese Einstellung, um den Signaltyp für den digitalen Audioausgang festzulegen. Verwenden Sie die Tasten “◀” oder “▶” um die Option Digitale Audioausgabe auf **Komprimiert (AC3)** oder **PCM** einzustellen. Wenn der ausgewählte Kanal einen komprimierten Audiostream enthält, sollten Sie Ihr TV-Gerät über den SPDIF-Ausgang an eine externe Anlage anschließen, damit Sie den Ton hören können. Wenn Sie keine externe Anlage haben, stellen Sie die Option Digitaler Audioausgang mit der Taste “◀” oder “▶” bitte auf “PCM” ein.

AV-Verzögerung

Sie können diese Einstellung verwenden, wenn bei der empfangenen Sendung ein AV-Synchronisationsproblem besteht. Drücken Sie “◀” oder “▶” um die Verzögerung einzustellen.

Bildbeschreibung (optional)

Die Bildbeschreibung ist ein zusätzlicher Audiostream mit beschreibenden Texten für Blinde und Sehgeschädigte. Sie können diese Funktion nur verwenden, wenn der Sender die zusätzliche Audiospur unterstützt. Wählen Sie eine Option mit den Tasten “▼” oder “▲” aus. Verwenden Sie die Taste “◀” oder “▶” zur Einstellung.

Bildbeschreibung (optional)

Mit dieser Einstellung können Sie die Bildbeschreibung aktivieren oder deaktivieren, indem Sie die Tasten “◀” oder “▶” drücken.

Bevorzugte Sprache (optional)

Durch Drücken der Tasten “▼” oder “▲” können Sie die bevorzugte Sprache für die Bildbeschreibung ändern. Diese Einstellung kann nur verwendet werden, wenn die Option auch verfügbar ist.

Relative Lautstärke (optional)

Mit dieser Einstellung kann die Lautstärke der Bildbeschreibung relativ zur Gesamtlautstärke verringert oder erhöht werden.

Standby-Suche (*)

(*) Diese Einstellung ist nur sichtbar, wenn die Option Land auf Dänemark, Schweden, Norwegen oder Finnland eingestellt ist.

Wählen Sie mit den Tasten “▼” oder “▲” die Einstellung Standby-Suche und drücken Sie die Taste “◀” oder “▶”, um die Option auf Ein oder Aus zu setzen. Wenn Sie die Standby-Suche auf Aus stellen, ist diese Funktion nicht verfügbar.

Um die Standby-Suche nutzen zu können, stellen Sie bitte sicher, dass Sie die Option Standby-Suche auf Ein stellen.

Aktive Antenne (*)

Markieren Sie die Option Aktive Antenne mit den Tasten "▼" oder "▲". Wenn für die Antennenleistung durch Drücken der Tasten "◀" oder "▶" die Option Ein gewählt wird, werden +5V in den Ausgang der Antenne gespeist. Damit können auch aktive Antennen verwendet werden.

Hinweis: Wenn anstelle einer aktiven eine Standardantenne verwendet wird, sollten die Option auf "Aus" gestellt werden.

Übertragungstyp

Wenn Sie den gewünschten Übertragungstyp mit den Tasten "◀" oder "▶" einstellen, zeigt das TV-Gerät die entsprechende Kanalliste an. Gibt es für den gewählten Typ keine gespeicherten Kanäle, wird die Meldung "**Keine Kanäle für diesen Typ gefunden**" ("No channels for this type have been found.") angezeigt.

Spracheinstellungen

In diesem Menü kann der Benutzer die bevorzugte Sprache einstellen. Wählen Sie die Option "Sprache" im Menü Setup und drücken Sie die Taste OK. Das Menü Spracheinstellungen wird angezeigt.

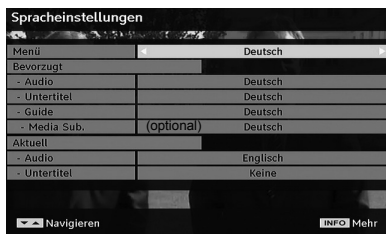

Sie können die gewünschten Spracheinstellungen mit den Tasten "▼"/"▲" und "◀"/"▶" vornehmen.

(*) optional.

Hinweis: Wenn die Option Land auf Dänemark, Schweden, Norwegen oder Finnland eingestellt ist, funktioniert das Menü Spracheinstellungen wie folgt:

Spracheinstellungen

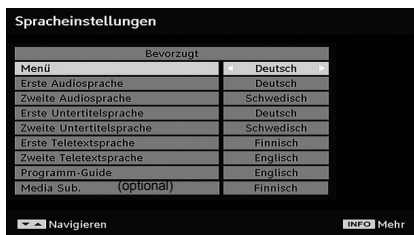

Verwenden Sie die Tasten "▼" oder "▲" um die Menüoptionen zu markieren, und drücken Sie dann die Tasten "◀" oder "▶".

- Die Option Audiosprache wird zur Festlegung der Audiosprache des Kanals verwendet. Die primären Einstellungen haben die höchste Priorität, wenn mehrere Auswahlmöglichkeiten in einer Übertragung vorhanden sind. Die sekundären Einstellungen sind die Alternativen, wenn die primären Optionen nicht verfügbar sind.
- EPG-Sprache: Wenn die empfangenen EPG-Daten die gewählte EPG-Sprache enthalten, werden die EPG-Sprachdaten entsprechend geändert.
- Mit der Option Teletextsprache wird die gewünschte Teletextsprache eingestellt.
- Medienuntertitel: Damit beim Ansehen einer Mediendatei über den Medienbrowser die Untertitel richtig angezeigt werden, verwenden Sie diese Einstellung, um eine Filmuntertitelsprache auszuwählen. Wählen Sie die gewünschte Sprachoption (optional) durch Drücken der Taste "◀" oder "▶" aus.

Installation

Das Menü Installation soll Ihnen hauptsächlich beim effektiven Erstellen einer Kanaltabelle behilflich sein. Wählen Sie die Option Installation aus dem Menü Hauptmenü durch Drücken der Tasten "▼" oder "▲".

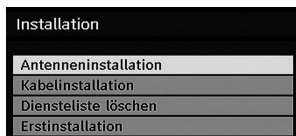

Antenneninstallation (Aerial Installation)

Wählen Sie die Zeile **Antenneninstallation** und drücken Sie **OK**, um den Menüinhalt anzuzeigen.



Automatische Kanalsuche

Die Automatische Suche wird gestartet, wenn die Taste **OK** gedrückt wird, während die Option Automatische Kanalsuche markiert ist. Auf dem Bildschirm wird folgender Hinweis eingeblendet:

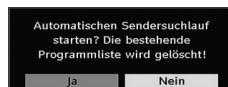

Markieren Sie über die Tasten "◀" oder "▶" **Ja** oder **Nein**, und drücken Sie zur Bestätigung die Taste **OK**. Wenn **Ja** ausgewählt wird, beginnt die automatische Suche. Wenn **Nein** ausgewählt wird, wird die automatische Suche abgebrochen. Nach Abschluss

der Suche nach digitalen Kanälen wird eine Meldung eingeblendet, die die Suche nach analogen Kanälen abfragt:

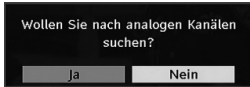

Markieren Sie **Ja** und drücken Sie die Taste **OK**, um nach analogen Kanälen zu suchen. Das folgende Menü erscheint für die Suche nach analogen Kanälen:



Stellen Sie die Option Sprache ein, indem Sie die Taste "◀" oder "▶" drücken. Drücken Sie die Taste "▼" oder "▲" um die Option Land zu markieren, und stellen Sie diese dann mit "◀" oder "▶" ein. Wählen Sie die Option Teletext-Sprache mit den Tasten "▼" oder "▲" aus. Wählen Sie eine Region mit den Tasten "◀" oder "▶" aus. Wenn Sie fertig sind, drücken Sie OK oder ROT, um fortzusetzen: Zum Abbrechen drücken Sie die Taste BLAU.

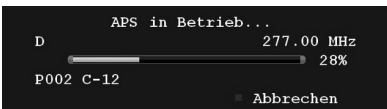

Nach Abschluss des **APS** wird die Programmtabelle auf dem Bildschirm angezeigt. In der Programmtabelle sehen Sie die Programmnummern sowie die Namen, die den Programmen zugeordnet sind.

Kanalsuche

Bei der manuellen Suche wird die Nummer des Multiplexers manuell eingegeben und es wird nur dieser Multiplexer nach Kanälen durchsucht. Für jede gültige Kanalnummer wird der Signalpegel und die Signalqualität auf dem Bildschirm eingeblendet. Bei Kanalsuche und automatischer Suche wird jeder bestehende Kanal in der Datenbank nicht noch einmal gespeichert, damit es keine Duplikate gibt.

Frequenzsuche

Geben Sie die gewünschte Frequenz ein. Drücken Sie **OK**, wenn Sie fertig sind, und das TV-Gerät beginnt die Frequenzsuche.

Netzwerksuche (Network Search)

Wenn Sie die Zeile Netzwerksuche (Network Search) wählen und die Taste OK drücken, wird der folgende Menübildschirm eingeblendet:

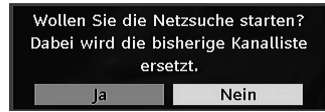

Wählen Sie **JA** (YES) und der Bildschirm **Netzwerksuche** (Network Search) wird eingeblendet. Der Vorgang wird dann gestartet.



Während der **Netzwerksuche** (Network Search) werden Kanäle, die die entsprechende Netzwerk-Information haben, durch die automatische Suche lokalisiert. Nach Abschluss der Suche wird eine Meldung eingeblendet, die die Suche nach analogen Kanälen abfragt. Die Installation der analogen Kanäle wird im Abschnitt "Automatische Kanalsuche" weiter oben erklärt.

Kabelinstallation

Wählen Sie die Zeile **Kabelinstallation** und drücken Sie **OK**, um den Menüinhalt anzuzeigen.

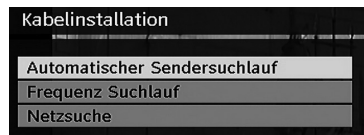

Automatische Kanalsuche

Die Automatische Suche wird gestartet, wenn die Taste OK gedrückt wird, während die Option Automatische Kanalsuche Automatische Kanalsuche markiert ist. Auf dem Bildschirm wird folgender Hinweis eingeblendet:

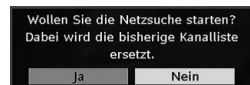

Markieren Sie über die Tasten "◀" oder "▶" Ja (Yes) oder Nein (No), und drücken Sie zur Bestätigung die Taste OK. Wenn Ja ausgewählt wird, beginnt die

automatische Suche. Wenn Nein ausgewählt wird, wird die automatische Suche abgebrochen.

In diesem Bildschirm können Sie die Frequenzbereiche wählen. Zum Markieren einer Zeile verwenden Sie die Tasten "▼" oder "▲". Sie können den Frequenzbereich mit den Zifferntasten der Fernbedienung manuell eingeben. Stellen Sie die gewünschte Start- und Endfrequenz mit den Zifferntasten auf der Fernbedienung ein. Danach können Sie das Suchintervall (Search Step) auf 8000 kHz oder 1000 kHz einstellen. Wenn Sie 1000 kHz wählen, führt das TV-Gerät den Suchvorgang detaillierter durch. Die Dauer der Suche verlängert sich dementsprechend. Wenn Sie fertig sind, drücken Sie OK, um die automatische Suche zu starten.

Wenn Sie fertig sind, drücken Sie OK, um die automatische Suche zu starten. Während des Suchvorgangs wird der Bildschirm Automatische Suche (Automatic Search) eingeblendet.

Hinweis: Wenn Sie einen sehr großen Abstand zwischen Start- und Stopfrequenz eingeben, dauert die automatische Suche sehr lange.

Nach Abschluss der Suche nach digitalen Kanälen wird eine Meldung eingeblendet, die die Suche nach analogen Kanälen abfragt. Operation of analogue channel installation is explained in "Automatic Channel Scan" section above.

Frequenzsuche

Geben Sie die gewünschte Frequenz, Modulation und Symbolrate ein. Die Modulation kann auf Auto, 16QAM, 32QAM, 64QAM, 128QAM und 256QAM eingestellt werden.

Drücken Sie **OK**, wenn Sie fertig sind, und das TV-Gerät beginnt die Frequenzsuche.

Netzwerksuche (Network Search)

Wenn Sie die Zeile Netzwerksuche (Network Search) wählen und die Taste **OK** drücken, wird der folgende Menübildschirm eingeblendet:

Netzsuche		
Startfrequenz	106000	KHz
Endfrequenz	858000	KHz
Suche step	8000	KHz

Eingabe eines Werts Suchen MENU Verlassen

Geben Sie die **Start- und Stopfrequenzbereiche** ein, innerhalb welcher Sie suchen wollen. Danach können Sie das Suchintervall (Search Step) auf 8000 kHz oder 1000 kHz einstellen. Wenn Sie 1000 kHz wählen, führt das TV-Gerät den Suchvorgang detaillierter durch. Die Dauer der Suche nimmt

dementsprechend zu. Wenn Sie fertig sind, drücken Sie **OK**, um fortzusetzen: Der Vorgang wird dann gestartet. Während der **Netzwerksuche** (Network Search) werden Kanäle, die die entsprechende Netzwerk-Information haben, durch die automatische Suche lokalisiert und die entsprechenden Frequenzen dieser Kanäle angezeigt.

Nach Abschluss der Suche wird eine Meldung eingeblendet, die die Suche nach analogen Kanälen abfragt. Die Installation der analogen Kanäle wird im Abschnitt "Automatische Kanalsuche" weiter oben erklärt.

Dienstliste löschen (*)

() Diese Einstellung ist nur sichtbar, wenn die Option Land auf Dänemark, Schweden, Norwegen oder Finnland eingestellt ist.*

Verwenden Sie diese Einstellung, um die gespeicherten Kanäle zu löschen. Drücken Sie die Taste "▼" oder "▲" um die Option Dienstliste löschen auszuwählen, und drücken Sie anschließend **OK**. Auf dem Bildschirm erscheint die folgende OSD-Meldung:

Sind Sie sicher, dass Sie alle Programme löschen wollen?

Drücken Sie **OK** zum Abbrechen.

Wählen Sie **Ja**, indem Sie die Taste "◀" oder "▶" drücken, und anschließend **OK**, um alle Kanäle zu löschen.

Erste Installation

Sie können diese Option verwenden, um Standardeinstellungen zu laden, die werkseitig im Receiver gespeichert wurden.

Um die Werkseinstellungen zu übernehmen, markieren Sie die Option "**Erstinstallation**" und drücken Sie die Taste **OK**. Dann werden Sie gefragt, ob Sie die Einstellungen löschen möchten oder nicht. Wählen Sie "**Ja**", indem Sie bei markiertem "**Ja**" die Taste **OK** drücken, um die bestehende Kanaltabelle zu löschen.

Erst Installation mit autom. Sendersuche starten?

Nach dem Laden der Werkseinstellungen wird das Menü "**Erstinstallation**" angezeigt.

Das Menü für die Sprachauswahl erscheint als erstes auf dem Bildschirm. Wählen Sie über die Tasten "▼" oder "▲" die gewünschte Sprachoption und aktivieren Sie sie mit der Taste **OK**. Danach wird das Menü "Erstinstallation" auf dem Bildschirm angezeigt. Wählen Sie durch Drücken der Tasten "◀" oder "▶" die gewünschte Option für **Land** und drücken Sie die Taste **OK** (*nur für EU-Länder). Als Nächstes erscheint

die OSD zur Auswahl des Aktiven Antennenmodus auf dem Bildschirm. Stellen Sie diese mit den Tasten “◀” oder “▶” ein und drücken Sie **OK**, um fortzusetzen. Siehe den Abschnitt “Erste Einstellungen” für weitere Informationen. Wenn die Option aktiver Antennenmodus ausgewählt worden ist, wird über eine Meldung der Start der automatischen Suche abgefragt:

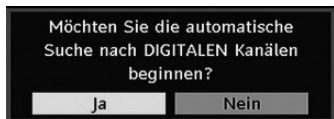

Markieren Sie die Option “**Ja**” durch Drücken der Tasten “◀” oder “▶” und drücken Sie anschließend **OK**, um die Installation zu starten. Um eine “Ja” oder “Nein”-Option auszuwählen, markieren Sie die Option über die Tasten “◀” oder “▶” und drücken Sie die Taste **OK**.

Danach erscheint auf dem Bildschirm die folgende OSD-Meldung:

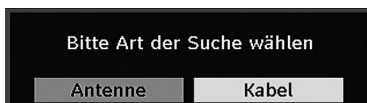

Wenn Sie Option **KABEL** (CABLE) wählen, wird der folgende Bildschirm angezeigt:

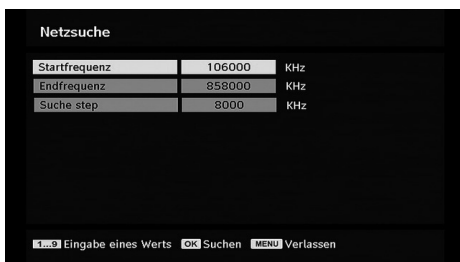

In diesem Bildschirm können Sie die Frequenzbereiche wählen. Zum Markieren einer Zeile verwenden Sie die Tasten “▼” oder “▲”. Sie können den Frequenzbereich mit den Zifferntasten der Fernbedienung manuell eingeben. Stellen Sie die gewünschte Start- und Endfrequenz mit den Zifferntasten auf der Fernbedienung ein. Danach können Sie das Suchintervall (Search Step) auf 8000 kHz oder 1000 kHz einstellen. Wenn Sie 1000 kHz wählen, führt das TV-Gerät den Suchvorgang detaillierter durch. Die Dauer der Suche verlängert sich dementsprechend. Wenn Sie fertig sind, drücken Sie **OK**, um die automatische Suche zu starten. Während des Suchvorgangs wird der Bildschirm Automatische Suche (Automatic Search) eingeblendet.

Hinweis: Wenn Sie einen sehr großen Abstand zwischen Start- und Stopfrequenz eingeben, dauert die automatische Suche sehr lange.

Wenn Sie die Option **ANTENNE** aus dem Bildschirm Suchtyp wählen, sucht das Digital-TV nach digitalen terrestrischen TV-Sendern.

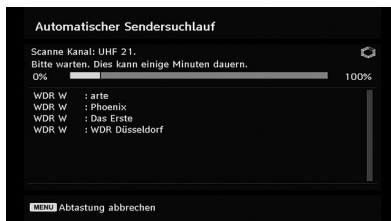

IDTV stellt sich automatisch auf die VHF-Übertragungskanäle (** für EU-Länder) ein, sucht nach digitalen terrestrischen TV-Übertragungen und zeigt die Namen der gefundenen Kanäle an. Dieser Vorgang dauert etwa fünf Minuten. Über die Taste “**MENU**” können Sie den Suchvorgang jederzeit abbrechen.

Hinweis: Kann das Digital-TV keine Kanäle speichern, wird die Meldung “Keine Kanäle verfügbar” auf dem Bildschirm angezeigt.

Egal, ob Sie die Option **ANTENNE** (AERIAL) oder **KABEL** (CABLE) im Menü Suchtyp (Search Type) ausgewählt haben, wird nach Abschluss der automatischen Suche nach Digital-TV-Kanälen ein Abfragedialog eingeblendet, ob Sie analoge Kanäle suchen wollen.

Die Installation der analogen Kanäle wird im Abschnitt “Automatische Kanalsuche” weiter oben erklärt.

Medienbrowser (im DTV-Modus)

Immer wenn Sie einen USB-Speicher an Ihr TV-Gerät anstecken, wird die folgende Meldung auf dem Bildschirm ausgegeben:

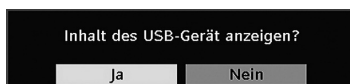

Markieren Sie über die Tasten “◀” oder “▶” **JA** oder **NEIN**, und drücken Sie zur Bestätigung die Taste **OK**.

Oder wählen Sie den Medienbrowser über die Tasten “▼” oder “▲” aus dem Hauptmenü. Drücken Sie **OK**, um den Inhalt des **Medienbrowsers** anzuzeigen. Sie können Audio-, Foto- und Videodateien (optional) von einem USB-Flashlaufwerk wiedergeben.

Hinweis: Bestimmte USB-Geräte werden unter Umständen nicht unterstützt.

Hinweis: Die Optionen Filmmodus und Pixellence können im Medienbrowser-Modus nicht eingestellt werden.

Hinweis: Wenn Sie den USB-Stick einstecken, während sich das TV-Gerät im analogen Modus befindet, schaltet es automatisch in den Digital-TV-Modus um.

Hinweis: Wenn der USB-Stick nach Ein-/Ausschalten oder nach der ersten Installation nicht erkannt wird, stecken Sie zuerst das USB-Gerät aus und schalten Sie das TV-Gerät aus und wieder ein. Stecken Sie das USB-Gerät anschließend wieder ein.



Drücken Sie **OK**, um den Inhalt zu durchsuchen, oder **"MENU"**, um den Browser zu verlassen.

Wiedergeben von Audiodateien:



Aktuelle Datei (Taste OK): Gibt die ausgewählte Datei wieder.

Wiedergabe (GRÜN) : Gibt alle Mediendateien in dem Verzeichnis beginnend mit der ausgewählten Datei wieder.

Pause/Fortsetzen (Taste GELB): Pausiert die Wiedergabe oder setzt sie fort.

Stop (ROT) : Stoppt die Wiedergabe der Datei.

Vorherige/Nächste (◀▶): Springt zur vorhergehenden oder nächsten Datei und gibt diese wieder.

Zufallswiedergabe (INFO) : Gibt die Dateien in zufälliger Reihenfolge wieder. Ist der Zufallswiedergabemodus aktiviert, springt das Gerät bei Betätigung der Funktionen Nächste/Vorhergehende ebenfalls zufällig weiter.

Endloswiedergabe (BLAU) : Wiederholt die ausgewählte Datei immer wieder

Betrachten von JPEG-Dateien



Gehe zu (0 ... 9) : springt zur Datei, die über die Zifferntasten ausgewählt wird.

OK: zeigt das ausgewählte Bild im Vollbildmodus an

Wiedergabe / Slideshow (GRÜNE): startet die Slideshow mit allen Bildern im Verzeichnis.

Optionen für Slideshow



Pause (GELB): Pausiert die Slideshow.

Fortsetzen (GRÜN) : Slideshow fortsetzen.

Vorherige/Nächste (◀▶): Springt zur vorhergehenden oder nächsten Datei der Slideshow.

Drehen (▼ / ▲) : Drehen des Bilds mit den Tasten Auf/Ab

EXIT: Zurück zur Dateiliste

Zufall (ROT) : zeigt die Dateien im aktuellen Ordner in zufälliger Reihenfolge an. Das Symbol  dreht das markierte Symbol. Wird während der Slideshow der Zufallsmodus aktiviert, werden die folgenden Bilder zufällig angewählt (ist die Endlos-Wiedergabe nicht aktiviert, stoppt die Slideshow am Ende. Ist die Endlos-Wiedergabe aktiviert, beginnt die Diaschau am Ende von Neuem).

Endlos (GRÜN): Die Diaschau wird ständig fortgesetzt, und das Symbol  wird hervorgehoben.

Info: aktiviert die Funktionsleiste.

Video-Wiedergabe (optional)



Wiedergabe (Taste Rot): Startet die Videowiedergabe.

Stop (Taste Blau): Stoppt die Videowiedergabe.

Pause (Taste OK): Pausiert die Videowiedergabe.

Rücklauf (Cursor nach links): Startet den Rücklauf.

Vorlauf (Cursor nach rechts): Startet den Vorlauf.

Menu (Taste MENU): Stellt Untertitel/Audio ein.

Sie können die Untertitel mit der Taste OK einstellen, bevor Sie die Wiedergabe starten, bzw. mit der Taste MENU, während die Wiedergabe läuft. Drücken Sie die Taste EXIT, um zum vorhergehenden Menü zurückzuschalten

Hinweis: Im Medienbrowser-Modus sind die Modi PIP/PAP nicht verfügbar.

Menüsystem Analog-TV

Menü Bild (Picture)



Modus

Je nach Ihren Wünschen können Sie die entsprechende Option Modus einstellen.

Wählen Sie die Option **Modus** mit den Tasten "▼" oder "▲". Drücken Sie die Taste "◀" oder "▶", um eine der folgenden Optionen auszuwählen: **Pixellece (optional)**, **Kino**, **Dynamisch** und **Natürlich**.

Pixellece (optional)

Durch Aktivieren der Funktion **PIXELLECE** können Sie die Bildeinstellungen des TV-Geräts optimieren und eine bessere Qualität erzielen. **PIXELLECE** umfasst eine Verbesserung des Kontrasts, der Schärfe und der Farbwiedergabe sowie eine Hauttonerkennung und -korrektur.

Sie können den **Pixellece-Modus** durch Drücken der Tasten "◀" oder "▶" umschalten. Drücken Sie die Taste **OK**, um die Umbenennungsfunktion zu aktivieren.

Wählen Sie die **Option Demo**, um den **Pixellece-Demo-Modus** zu starten. Im **Demo-Modus** ist der Bildschirm in zwei Bereiche geteilt. In einem Bereich ist **Pixellece** aktiviert, der andere zeigt den Inhalt ohne **Pixellece** an. Drücken Sie die Taste **OK**, um den **Demo-Modus** zu verlassen.

Beachten Sie: Die Aktivierung der Option **PIXELLECE** wird für **HD- oder High Definition-** sowie **SD- oder Standard Definition-Inhalte** mit geringem Rauschen empfohlen. Die Optimierung durch **PIXELLECE** ist bei solchen Inhalten viel deutlicher wahrzunehmen.

Die Option **Pixellece** ist im **PIP- oder PAP-Fenster** nicht verfügbar.

Helligkeit/Kontrast/Farbe/Schärfe/Farbton

Drücken Sie die Tasten "▼" oder "▲", um die gewünschte Option auszuwählen. Drücken Sie die Tasten "◀" oder "▶", um den Wert einzustellen.

Beachten Sie: Die Option **Farbton** ist nur sichtbar, wenn das TV-Gerät ein **NTSC-Signal** empfängt.

Farbtemperatur (Colour Temp)

Wählen Sie die Option **Farbtemperatur** mit den Tasten "▼" oder "▲" aus. Drücken Sie die Taste "◀" oder "▶", um eine der folgenden Optionen auszuwählen: **Kühl**, **Normal** und **Warm**.

Beachten Sie:

- Die Option **Kühl** ergibt ein Bild mit leichter Betonung von **Blau**.
- Die Option **Warm** ergibt ein Bild mit leichter Betonung von **Rot**.
- Wählen Sie **Normal** für normale Farben.

Rauschreduktion

Wenn das Übertragungssignal schwach oder verrauscht ist, können Sie mit der Option **Rauschreduktion** das Bildrauschen verringern.

Wählen Sie die Option **Rauschunterdrückung** mit der Taste "▼" oder "▲" aus. Drücken Sie die Taste "◀" oder "▶", um eine der folgenden Optionen auszuwählen: **Niedrig**, **Mittel**, **Hoch** und **Aus**.

Filmmodus

Filme werden mit einer anderen Zahl von Einzelbildern pro Sekunde aufgenommen als normale Fernsehprogramme.

Wählen Sie die Option **Filmmodus** mit den Tasten "▼" oder "▲".

Drücken Sie die Taste "◀" oder "▶", um diese Funktion auf **Ein** bzw. **Aus** zu stellen.

Schalten Sie diese Funktion ein, wenn Sie sich Filme ansehen, um die Szenen mit schnellen Bewegungen besser sehen zu können.

Spielermodus (optional)

Wählen Sie die **Spielermodus** durch Drücken der Taste "▼" oder "▲". Verwenden Sie die Taste "◀" oder "▶", um den Spielmodus auf **Ein** oder **Aus** zu stellen. Wenn der Spielmodus auf Ein gestellt ist, werden spezielle Spieleinstellungen, die für eine bessere Videodarstellung optimiert sind, geladen.

Während der Spielmodus aktiv ist, werden auch die Einstellungen für Bildmodus, Kontrast, Helligkeit, Schärfe, Farbe und Farbtemperatur ausgeblendet und deaktiviert.

Beachten Sie:

Die Taste zur Auswahl des Bildmodus auf der Fernbedienung reagiert nicht, während der Spielmodus aktiv ist.

Wenn das TV-Gerät in den PIP-/PAP-Modus geschaltet wird, wird die Option Spielmodus aus dem Menü Bild ausgeblendet und deaktiviert.

Bildzoom (Picture Zoom)

Wählen Sie die Option **Bildzoom** durch Drücken der Taste "▼" oder "▲" aus.

Verwenden Sie die Tasten "◀" oder "▶", um zwischen **Auto**, **16:9**, **4:3**, **Panorama**, **14:9**, **Kino**, **Untertitel** oder **Zoom** auszuwählen.

Beachten Sie: Der Bildmodus kann nur im Digital-TV-Modus auf 16:9 oder 4:3 eingestellt werden.

Zurücksetzen

Wählen Sie die Option **Zurücksetzen** mit den Tasten "▼" oder "▲" aus. Drücken Sie die Tasten "◀" oder "▶" oder **OK**, um die Bildmodi auf die Werkseinstellungen zurückzusetzen.

Speichern

Wählen Sie die Option **Speichern** mit den Tasten "▼" oder "▲" aus. Drücken Sie die Taste "▶" oder **OK**, um die Einstellungen zu speichern. Auf dem Bildschirm erscheint die Meldung "**Gespeichert...**".

Menü Ton

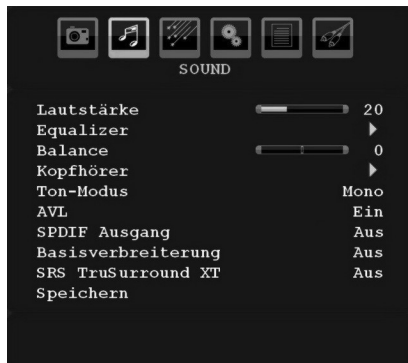

Lautstärke

Wählen Sie die Option **Lautstärke** mit den Tasten "▼" oder "▲" aus. Drücken Sie die Taste "◀" oder "▶", um den Wert für die Lautstärke einzustellen.

Equalizer

Wählen Sie die Option **Equalizer** mit den Tasten "▼" oder "▲" aus. Drücken Sie die Taste "▶", um in das Menü Equalizer zu gelangen.



Drücken Sie die Tasten "◀" oder "▶", um die Voreinstellung zu ändern. Im Equalizer-Menü kann die Voreinstellung auf **Musik**, **Film**, **Sprache**, **Flat**, **Klassik** und **Benutzer** eingestellt werden.

Wählen Sie die gewünschte Frequenz durch Drücken der Tasten "▼" oder "▲" und erhöhen oder verringern Sie die Frequenzverstärkung, indem Sie die Taste "◀" oder "▶" drücken.

Drücken Sie die Taste "**MENU**", um zum vorhergehenden Menü zurückzukehren.

Beachten Sie: Die Einstellungen des Menüs Equalizer können nur dann geändert werden, wenn **Benutzer** als der **Equalizermodus** eingestellt ist.

Balance

Mit dieser Einstellung wird die Balance zwischen rechtem und linkem Lautsprecher eingestellt.

Wählen Sie die Option **Balance** mit den Tasten “▼” oder “▲” aus. Drücken Sie die Taste “◀” oder “▶”, um den Wert für die Balance einzustellen. Die Balance kann zwischen **-32** und **+ 32** eingestellt werden.

Kopfhörer

Wählen Sie die Option **Kopfhörer** mit den Tasten “▼” oder “▲” aus. Drücken Sie die Taste “▶”, um das Menü Kopfhörer aufzurufen.

Die Optionen des Untermenüs Kopfhörer werden im Folgenden beschrieben:

Lautstärke (Volume)

Wählen Sie die Option **Lautstärke** mit den Tasten “▼” oder “▲” aus. Drücken Sie die Taste “▶”, um die Kopfhörer-Lautstärke zu erhöhen. Drücken Sie die Taste “◀”, um die Kopfhörer-Lautstärke zu verringern. Die Lautstärke des Kopfhörers kann zwischen 0 und 63 eingestellt werden.

Kopfhörer-Ton (optional)

Wählen Sie die Option **Kopfhörer-Ton** mit den Tasten “▼” oder “▲” aus. Durch Drücken der Taste “◀” oder “▶” können Sie Haupt, PIP/PAP, Aktiv oder Inaktiv auswählen.

Haupt : Ton des Hauptfensters.

PIP/PAP : Ton des PIP/PAP-Fensters.

Aktiv : Ton der aktuellen Auswahl.

Inaktiv : Ton des gerade nicht aktiven Fensters.

Ton-Modus (optional)

Wählen Sie die Option **Audiomodus** mit den Tasten “▼” oder “▲” aus. Durch Drücken der Taste “◀” oder “▶” können Sie zwischen den Modi Mono, Stereo, Dual I oder Dual II wählen, jedoch nur, wenn der gewählte Kanal den entsprechenden Modus unterstützt.

AVL

Die Funktion Automatische Lautstärkebegrenzung (AVL) stellt den Klang so ein, dass beim Umschalten zwischen Kanälen mit unterschiedlicher Lautstärke die Lautstärke gleich bleibt (zum Beispiel ist die Lautstärke von Werbesendungen oft höher als die von anderen Programmen).

Wählen Sie die Option **AVL** mit den Tasten “▼” oder “▲” aus. Drücken Sie die Taste “◀” oder “▶”, um AVL auf **Ein** oder **Aus** zu stellen.

SRS TruSurr XT (optional)

Wählen Sie durch Drücken von “▼” oder “▲” die Option **SRS TruSurr XT**. Drücken Sie die Taste “◀” oder “▶”, um die Option **SRS TruSurr XT** auf ein oder aus zu stellen.

Beachten Sie: Wenn Sie die Option SRS TruSurr XT auf Ein einstellen, können unter Umständen einige Optionen im Menü Ton nicht eingestellt werden

SPDIF-Ausgang (optional)

Wählen Sie die Option SPDIF-Ausgang mit den Tasten “▼” oder “▲” aus. Drücken Sie die Taste “◀” oder “▶” um SPDIF-Ausgang auf **Ein** oder **Aus** zu stellen

Audioausgang (Audio Out) (optional)

Drücken Sie die Taste “▼” oder “▲”, um die Option Audioausgang (Audio Out) auszuwählen. Drücken Sie die Taste “◀” oder “▶”, um die Option Audioausgang (Audio Out) auf Lautsprecher oder LineOut/SPDIF zu stellen.

Wenn Sie für die Option Audioausgang LineOut/SPDIF wählen, wird das Audiosignal über die angeschlossenen Aktivlautsprecher ausgegeben. In diesem Fall erfolgt die Audioausgabe nicht über die Lautsprecher des TV-Geräts, und auch die Stummschaltungsfunktion steht nicht zur Verfügung.

Ist LineOut/SPDIF aktiviert, wird die Anzeige Audioausgang auf dem Bildschirm eingeblendet, wenn Sie die Lautstärketasten “▼” / “▲” oder die Stummschaltungs-Taste auf Ihrer Fernbedienung drücken.

Audioausgang	LineOut/SPDIF
--------------	---------------

Wenn Sie für die Option Audioausgang über die Tasten “◀” oder “▶” “Lautsprecher (Speaker)” wählen, wird das Audiosignal über die Lautsprecher des TV-Geräts ausgegeben.

Dolby Virtueller Lautsprecher (optional)

Diese Funktion lässt den Eindruck entstehen, dass der Klang nicht wie gewohnt aus den Boxen, sondern aus jeder Ecke des Raums kommt. Durch Drücken der Taste “◀” oder “▶” schalten Sie diese Funktion ein und aus.

Beachten Sie: Wenn Sie die Option Dolby Virtueller Lautsprecher auf Ein einstellen, können unter Umständen einige Optionen im Menü Ton nicht eingestellt werden.

Dolby VS (optional)

Diese Funktion lässt den Eindruck entstehen, dass der Klang nicht wie gewohnt aus den Boxen, sondern aus jeder Ecke des Raums kommt. Drücken Sie die Tasten “◀” / “▶”, um Dolby VS auf **Aus**, **Weit** oder **Referenz** einzustellen.

Beachten Sie: Wenn Sie die Option Dolby VS auf Ein einstellen, können unter Umständen einige Optionen im Menü Ton nicht eingestellt werden.

Dolby VS-Modus (optional)

Wenn Sie Dolby VS auf **Referenz** oder **Weit** einstellen, sind die Optionen Dolby-VS-Modus verfügbar und können auf **Film** oder **Musik** eingestellt werden. Verwenden Sie die Taste “◀” oder “▶” zur Einstellung.

Effekt (optional)

Wenn Sie eine Sendung in Mono ansehen, können Sie die Option Effekt einstellen, um einen stereo-ähnlichen, besseren Klang zu erzielen. Wenn das aktuelle Soundsystem Stereo ist, wird durch Einschalten dieses Effekts der Raumklang tiefer.

Wählen Sie die Option Effekt mit den Tasten "▼" oder "▲". Drücken Sie die Taste "◀" oder "▶", um diese Funktion auf Ein bzw. Aus zu stellen

Speichern

Wählen Sie die Option Speichern mit den Tasten "▼" oder "▲" aus. Drücken Sie die Taste "▶" oder OK, um die Einstellungen zu speichern. Auf dem Bildschirm erscheint die Meldung "Gespeichert...".

Menü Funktion



Filmmodus (optional)

Drücken Sie die Taste "▼" oder "▲", um Filmmodus (Movie Sense) auszuwählen.

Verwenden Sie die Tasten "◀" oder "▶" um die Option Filmmodus auf Niedrig, Mittel, Hoch oder Aus einzustellen. Solange die Funktion Filmmodus (Movie Sense) aktiv ist, werden die Videoeinstellungen des TV-Geräts für bewegte Bilder optimiert, um die Qualität und Lesbarkeit zu verbessern.

Ist die Option Filmmodus auf Niedrig, Mittel oder Hoch eingestellt, steht die Option Filmmodus-Demo zur Verfügung. Ist eine dieser Optionen gewählt, beginnt der Demo-Modus, wenn Sie die OK-Taste drücken. Solange der Demomodus aktiv ist, bleibt der Bildschirm in zwei Hälften geteilt. Auf der einen Hälfte wird die Filmmodus-Funktion demonstriert, auf der anderen Hälfte wird das Bild mit den normalen Einstellungen für TV angezeigt.

Hinweise

- Die Funktion Filmmodus arbeitet bei Übertragungen mit 24 Einzelbildern/Sekunde.

- Die Funktion Filmmodus ist nicht verfügbar, wenn der Spielemodus aktiv ist. Wenn Sie zu einer anderen Quelle schalten und die Funktion Filmmodus einschalten, wird der Spielemodus automatisch deaktiviert.

Pip-Pap

Markieren Sie im Menü **Funktion** die Option **PIP** durch Drücken der Tasten "▼" oder "▲" aus. Drücken Sie "▶", um das Untermenü **PIP** aufzurufen:

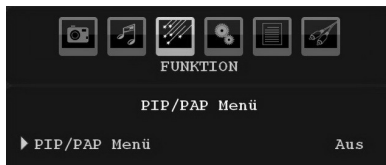

Mit den Tasten "◀" oder "▶" können Sie auf PIP- oder PAP-Modus schalten oder die Funktion deaktivieren.

Ist das TV-Gerät auf den PIP- oder PAP-Modus geschaltet, ändert sich das Untermenü PIP-PAP entsprechend und die folgenden Einstellungen sind auf dem Menübildschirm zu sehen.

Beachten Sie, dass nur die Optionen Quelle und Swap in den Menüeinstellungen aktiv sind, wenn Sie mit der Option PIP-PAP auf den PAP-Modus schalten.

Pip-Pap

Diese Option regelt den PIP- und PAP-Modus. Mit den Tasten "◀" oder "▶" können Sie das TV-Gerät auf **PIP**, **PAP** oder auf **Aus** schalten.

PIP-Größe

Mit dieser Option können Sie die Größe des PIP-Fensters auswählen. Drücken Sie die Taste "▼" oder "▲", um die Option PIP-Größe zu markieren. Mit der Taste "◀" oder "▶" können Sie die Option PIP-Größe auf Klein oder Groß einstellen.

Beachten Sie: Diese Einstellung ist nicht aktiv, wenn das TV-Gerät im PAP-Modus ist.

PIP-Position

Mit dieser Einstellung wird das Teilbild verschoben.

Wählen Sie die Option PIP-Position mit der Taste "▼" oder "▲" aus. Verwenden Sie die Taste "◀" oder "▶" zum Einstellen der PIP-Position.

Die verfügbaren Positionen sind: Unten Rechts, Unten Links, Oben Links und Oben Rechts.

Quelle

Mit der Option PIP-Quelle können Sie die Signalquelle für das Teilbild einstellen.

Wählen Sie die Option PIP-Quelle mit der Taste "▼" oder "▲" aus. Verwenden Sie die Taste "◀" oder "▶" zum Einstellen der **PIP-Quelle**.

Programm

Diese Einstellung kann nicht verwendet werden.

Programmtausch

Wählen Sie die Option **Programmtausch** mit der Taste "▼" oder "▲" aus. Verwenden Sie die Taste "◀" oder "▶" zur Einstellung. Mit dieser Funktion können Sie die Programme zwischen Haupt- und PIP-Fenster austauschen.

Beachten Sie: Alle PIP/PAP-Modi werden im Anhang E aufgelistet.

Schlaf-Timer

Wählen Sie **Schlaf-Timer** durch Drücken der Taste "▼" oder "▲" aus. Drücken Sie die Tasten "◀" oder "▶", um die **Schlaf-Timer** einzustellen.

Der Timer kann zwischen **Aus** und **120** Minuten in **10**-Minuten-Intervallen eingestellt werden.

Wenn der **Schlaf-Timer** aktiviert ist, schaltet das TV-Gerät nach Ablauf der ausgewählten Zeit automatisch in den Standby-Modus.

Kindersicherung

Drücken Sie die Taste "▼" oder "▲", um die Option **Kindersicherung** auszuwählen.

Drücken Sie die Taste "◀" oder "▶", um die Kindersicherung auf **Ein** oder **Aus** zu stellen. Wenn **Ein** gewählt wird, kann das TV-Gerät nur über die Fernbedienung gesteuert werden. In diesem Fall sind die Tasten am Bedienfeld des TV-Gerätes (mit Ausnahme der **STANDBY**-Taste) außer Funktion gesetzt.

Wenn eine Taste gedrückt wird, erscheint die Meldung **Kindersicherung Ein** auf dem Bildschirm, während das Menü ausgeblendet bleibt.

Sprache

Wählen Sie die Option **Sprache** mit den Tasten "▼" oder "▲" aus. Wählen Sie eine **Sprache** mit den Tasten "◀" oder "▶" aus.

Standard-Bildformat

Wenn der Zoommodus auf **AUTO**, gestellt ist, stellt das TV-Gerät den Zoommodus automatisch in Abhängigkeit vom übertragenen Signal ein. Wenn keine WSS- oder Bildgrößeninformation vorhanden ist, verwendet das TV-Gerät die hier festgelegte Einstellung. Wählen Sie die Option **Standard-Format** mit den Tasten "▼" oder "▲" aus. Über die Taste "◀" oder "▶" können Sie die Option **Standard-Format** auf **Panorama, 16:9, 4:3** oder **14:9** einstellen.

Beachten Sie: Im Digital-TV-Modus ist die Funktion Standardformat nicht verfügbar.

Blauer Hintergrund

Wenn das Signal schwach oder ausgefallen ist, ändert sich das TV-Bild auf blau. Um dies zu ermöglichen, stellen Sie die Option **Blauer Hintergrund** auf **Ein**.

Wählen Sie die Option **Blauer Hintergrund** durch Drücken der Taste "▼" oder "▲" aus. Drücken Sie die Taste "◀" oder "▶", um die Option **Blauer Hintergrund** auf **Ein** bzw. **Aus** zu stellen.

Menühintergrund (optional)

Wählen Sie die Option **Menühintergrund** mit den Tasten "▼" oder "▲" aus. Sie können die Stärke des Menühintergrunds einstellen, indem Sie die Tasten "◀" oder "▶" drücken.

Hintergrundbel.

Mit dieser Einstellung wird die Hintergrundbeleuchtung geregelt. Wählen Sie die Option **Hintergrundbel.** durch Drücken von "▼" oder "▲" aus. Drücken Sie die Taste "◀" oder "▶", um die Option **Hintergrundbel.** auf **Auto, Minimum, Medium** oder **Maximum** zu ändern.

Menü Zeitlimit

Um eine bestimmte Anzeigedauer für die Menüschrme einzustellen, stellen Sie hier den gewünschten Wert ein.

Wählen Sie die Option **Menü Zeitlimit** mit den Tasten "▼" oder "▲" aus. Über die Taste "◀" oder "▶" können Sie das Menü Zeitlimit auf **15 Sek., 30 Sek.** oder **60 Sek.** einstellen.

Teletextsprache (TXT Language)

Wählen Sie die Option **Teletext-Sprache** mit den Tasten "▼" oder "▲" aus. Stellen Sie über die Taste "◀" oder "▶" die **Teletext-Sprache** auf **West, Ost, Griechenland-Türkei, Kyrillisch, Arabisch** oder **Persisch** ein.

HDMI-PC-Vollmodus (optional)

Wenn Sie den PC-Bildschirm über einen externen Anschluss im HDMI-Modus sehen wollen, muss die Option **HDMI-PC-VOLLMODUS** auf **Ein** gestellt werden, damit das Bildverhältnis richtig eingestellt wird. Bei bestimmten Auflösungen kann sie auch deaktiviert sein.

Beachten Sie: Wenn Sie ein HDMI-Gerät anschließen und das TV-Gerät in den HDMI-Modus schalten, wird diese Option sichtbar (außer in der Auflösung 1080i/1080p).

Vollmodus (optional)

Wenn Sie ein Gerät über HDMI oder YPbPr anschließen und die Auflösungen 1080i/1080p einstellen, ist die Option **Vollmodus** sichtbar. Sie können den **Vollmodus** über die Tasten "◀" oder "▶" auf **1:1** oder **Normal** einstellen. Wenn Sie **1:1** auswählen, wird das Bildverhältnis richtig eingestellt. Wenn Sie **normal** wählen, kann das Bildverhältnis erweitert werden.

Ext. Ausgang

Wählen Sie die Option **Ext. Ausgang** mit den Tasten "▼" oder "▲" aus. Drücken Sie die Taste "◀" oder "▶", um **Ext. Ausgang** auf **Ein** oder **Aus** zu stellen.

Beachten Sie:

Zum Kopieren von einem DVD- oder VCR-Gerät sollten Sie die gewünschte Quelle aus dem Menü Quelle auswählen und im Menü Funktion die Option Ext. Ausgang auf "Ein" schalten.

Menü Installation



Programm

Wählen Sie die Option Programm mit den Tasten "▼" oder "▲" aus. Wählen Sie eine Programmnummer mit den Tasten "◀" oder "▶" aus. Sie können außerdem eine Nummer eingeben, in dem Sie die Zifferntasten auf der Fernbedienung verwenden. Sie können 200 Programme zwischen 0 und 199 speichern.

Band

Für Band können Sie entweder C oder S auswählen. Drücken Sie die Taste "◀" oder "▶", um Band auszuwählen.

Kanal

Der Kanal kann über die Taste "◀" oder "▶" oder die Zifferntasten verändert werden.

Farbnorm

Wählen Sie die Option Farbnorm mit den Tasten "▼" oder "▲" aus. Drücken Sie die Taste "◀" oder "▶", um die Farbnorm auf PAL, PAL 60, SECAM oder AUTO zu ändern.

Tonnorm

Wählen Sie die Option Tonnorm mit den Tasten "▼" oder "▲" aus. Drücken Sie die Taste "◀" oder "▶", um die Option Tonnorm auf BG, DK, I, L oder L' zu ändern.

Feinabstimmung

Wählen Sie die Option Feinabstimmung durch Drücken der Taste "▼" oder "▲" aus. Drücken Sie die Taste "◀" oder "▶", um die Abstimmung einzustellen.

Suche (Search)

Wählen Sie die Option Suchlauf mit den Tasten "▼" oder "▲" aus. Drücken Sie die Taste "◀" oder "▶", um die Programmsuche zu starten. Sie können auch die gewünschte Frequenz über die Zifferntasten eingeben, wenn die Suchoption markiert ist.

Speichern

Wählen Sie die Option Speichern mit den Tasten "▼" oder "▲" aus. Drücken Sie die Taste "▶" oder OK, um die Einstellungen zu speichern. Auf dem Bildschirm erscheint die Meldung "Gespeichert...".

Menü Programmierung in den AV-Modi

Im Menü Programmierung erscheint der folgende Bildschirm, wenn das TV-Gerät in den AV-Modi arbeitet. Beachten Sie, dass nur eingeschränkte Optionen zur Verfügung stehen. Schalten Sie in den TV-Modus, um den gesamten Inhalt des Menüs Programmierung zu sehen.

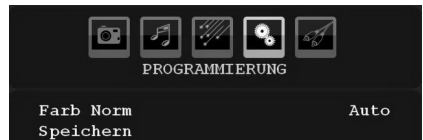

Farbnorm (Colour System)

Wählen Sie die Option **Farbnorm** mit den Tasten "▼" oder "▲" aus. Drücken Sie die Taste "◀" oder "▶", um die Farbnorm auf **PAL**, **SECAM**, **PAL60**, **AUTO**, **NTSC 4,43** oder **NTSC 3,58** zu ändern.

Speichern

Wählen Sie die Option **Programm speichern** mit den Tasten "▼" oder "▲" aus. Drücken Sie die Taste "▶" oder OK, um die Einstellungen zu speichern. Auf dem Bildschirm erscheint die Meldung "Gespeichert...".

Programmtabelle

Wählen Sie die Option **Programmtabelle** durch Drücken der Taste "◀" oder "▶" aus.



Durch Bewegen des Cursors in vier Richtungen können Sie auf einer Seite 20 Programme erreichen. Sie können den Cursor in den Seiten auf oder ab bewegen, indem Sie die Navigationstasten drücken, um alle dieser Programme im TV-Modus zu sehen (außer dem AV-Modus). Mit der Cursorbewegung erfolgt automatisch die Programmauswahl.

Name

Sie können den Namen eines ausgewählten Programmes durch Drücken der Taste **ROT** ändern.

Der erste Buchstabe des ausgewählten Namens wird markiert. Drücken Sie die Taste "▼" oder "▲", um diesen Buchstaben zu ändern und die Taste "◀" oder "▶", um die anderen Buchstaben auszuwählen. Speichern Sie den Namen, indem Sie die Taste **ROT** drücken.

Verschieben/Sortieren

Wählen Sie das einzufügende Programm über die Navigationstasten aus. Drücken Sie die Taste **GRÜN**. Verschieben Sie das ausgewählte Programm mit Hilfe der Navigationstasten zum gewünschten Programmplatz und drücken Sie erneut die Taste **GRÜN**.

Löschen (Delete)

Drücken Sie die Taste **GELB**, um ein bestehendes Programm zu löschen. Wenn Sie die Taste **GELB** nun nochmals drücken, wird das ausgewählte Programm aus der Programmliste gelöscht und die anderen Programme rücken entsprechend nach oben.

APS (Autoprogrammiersystem)

Wenn Sie die Taste **BLAU** für APS drücken, erscheint das Menü **Autoprogrammiersystem** auf dem Bildschirm:



Drücken Sie "◀" oder "▶", um Ihr Land auszuwählen. Wenn Sie die APS-Funktion abbrechen möchten, drücken Sie die Taste **BLAU**. Wenn Sie die Taste **OK** oder **ROT** zum Starten des APS drücken, werden alle gespeicherten Programme gelöscht und das TV-Gerät sucht erneut nach den verfügbaren Kanälen. Während der Suche wird die folgende OSD-Meldung eingeblendet:

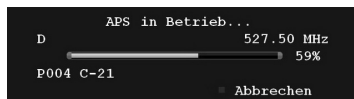

Wenn Sie die Taste **BLAU** drücken, wird die APS-Funktion gestoppt und die Programmtabelle wird am Bildschirm angezeigt.

Wenn Sie warten, bis der APS-Vorgang abgeschlossen ist, wird die Programmtabelle mit den gefundenen Programmen angezeigt.

Menü Quelle

Drücken Sie die Taste "▼" oder "▲", um das sechste Symbol auszuwählen. Drücken Sie anschließend "▶" oder **OK**. Das Menü Quelle erscheint auf dem Bildschirm:



Markieren Sie im Menü Quelle über die Taste "▼" oder "▲" eine Quelle und wechseln Sie in diesen Modus, indem Sie die Taste "▶" drücken. Optionen für Quelle sind: **TV, DTV/USB, EXT-1, EXT-2, FAV, HDMI-1, HDMI-2, HDMI-3, HDMI-4, YPbPr** oder **PC-VGA**.

Beachten Sie: Wenn Sie optionale Geräte an Ihr TV-Gerät angeschlossen haben, müssen Sie den entsprechenden Eingang wählen, um das Bild von dieser Quelle zu wählen.

Menüsystem im PC-Modus

Lesen Sie den Abschnitt **“Anschließen des LCD-TVs an einen PC”** für den Anschluss eines PCs an das TV-Gerät.

Um auf die Quelle **PC** zu schalten, drücken Sie die Taste **“AV/SOURCE”** auf der Fernbedienung und wählen Sie PC als Eingang. Sie können auch das Menü **“Quelle”** verwenden, um zum **PC-Modus** zu schalten.

Beachten Sie, dass die Menüeinstellungen für den PC-Modus nur verfügbar sind, wenn das TV-Gerät im PC-Modus ist.

Menü PC Lage

Wählen Sie das erste Symbol durch Drücken der Taste **“◀”** oder **“▶”**. Das Menü **PC Lage** erscheint auf dem Bildschirm:

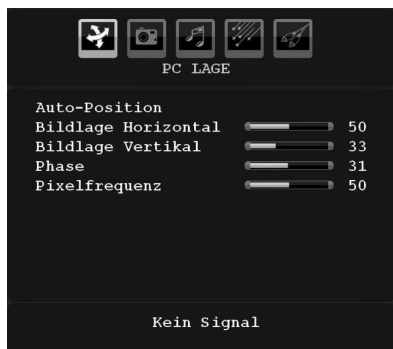

Auto-Position

Wenn Sie das Bild horizontal oder vertikal in eine unerwünschte Position verschieben, können Sie mit dieser Option das Bild automatisch in die richtige Position verschieben. Mit dieser Einstellung wird daher automatisch die Anzeige optimiert.

Wählen Sie die Option **Auto-Position** mit den Tasten **“▼”** oder **“▲”**. Drücken Sie die Taste **OK** oder **“◀”**, **“▶”**.

Warnung: Bitte stellen Sie sicher, dass die automatische Einstellung mit einem Vollbild vorgenommen wird. So erzielen Sie die besten Resultate.

Bildlage Horizontal

Mit dieser Option können Sie das Bild auf die rechte oder linke Seite des Bildschirms verschieben.

Wählen Sie die Option **Bildlage Horizontal** mit der Taste **“▼”** oder **“▲”** aus. Verwenden Sie die Taste **“◀”** oder **“▶”**, um den Wert einzustellen.

Bildlage Vertikal

Mit dieser Option können Sie das Bild zum oberen oder unteren Rand des Bildschirms verschieben.

Wählen Sie die Option **Bildlage Vertikal** mit der Taste **“▼”** oder **“▲”** aus. Verwenden Sie die Taste **“◀”** oder **“▶”**, um den Wert einzustellen.

Phase

Abhängig von der Auflösung und Abtastfrequenz, die Sie in das TV-Gerät einspeisen, kann es zu einem schmutzigen oder gestörten Bild auf dem Bildschirm kommen. In diesem Fall können Sie mit dieser Option durch mehrmalige Versuche ein klareres Bild erhalten.

Wählen Sie die Option **Phase** mit den Tasten **“▼”** oder **“▲”** aus. Verwenden Sie die Taste **“◀”** oder **“▶”**, um den Wert einzustellen.

Pixelfrequenz

Die Einstellung **Pixelfrequenz** korrigiert Störungen, die als vertikale Streifen bei pixelintensiven Darstellungen wie Tabellen oder Absätzen in kleinen Schriftarten auftreten.

Wählen Sie die Option **Pixelfrequenz** mit den Tasten **“▼”** oder **“▲”** aus. Verwenden Sie die Taste **“◀”** oder **“▶”**, um den Wert einzustellen.

PC-Bildmenü

Um die Optionen für das PC-Bild einzustellen, gehen Sie wie folgt vor:

Drücken Sie die Taste **“◀”** oder **“▶”**, um das zweite Symbol auszuwählen. Das PC-Bildmenü erscheint auf dem Bildschirm.

Die Einstellungen für **Helligkeit, Kontrast, Farbe und Farbtemperatur** in diesem Menü entsprechen den im **“Menüsystem Analog-TV”** im Menü **TV-Bild** vorgenommenen Einstellungen.

Beachten Sie: Wenn Sie die Option **Farbtemperatur** auf Benutzer stellen, können Sie die Einstellungen für **R, G und B** selbst definieren.

Die Einstellungen für Audio, Funktion und Quelle sind identisch mit jenen, die unter Menüsystem Analog-TV erklärt werden.

Anzeige der TV-Information

Programmnummer, Programmname, Klanganzeige und Zoom-Modus werden am Bildschirm angezeigt, wenn ein neues Programm eingegeben wird oder die Taste **INFO** gedrückt wird.

Stummschaltungsfunktion

Drücken Sie die Taste **“⊗”** um den Ton abzuschalten. Die Stummschaltungsanzeige wird im oberen Teil des Bildschirms angezeigt.

Um die Stummschaltung wieder auszuschalten, gibt es zwei Alternativen: Sie können die Taste **“⊗”** drücken oder alternativ dazu einfach den Lautstärkepegel höher oder niedriger stellen.

Picture-in-Picture (PIP)- und Picture-and-Picture (PAP)-

Modi

Drücken Sie die Taste "□" einmal, um in den PIP-Modus zu wechseln.

Im PIP-Modus wird ein kleines Bild (PIP-Bild) im Hauptbild angezeigt. Für das PIP-Fenster stehen eine Größe und 4 Positionen (links oben, rechts oben, links unten und rechts unten) zur Auswahl. Das Bildverhältnis des PIP-Fensters ist mit 4:3 festgelegt.

Wird der PIP-Modus aufgerufen, ist das aktive Fenster das PIP-Fenster. Dieses wird mit einem weißen Rahmen umgeben dargestellt. Das aktive Fenster kann über die Tasten "◀" oder "▶" geändert werden. Die OSD-Statusinfo bezieht sich auf das aktive Fenster. Die Position der Status-OSDs ist für beide Fenster gleich.

Drücken Sie nochmals die Taste "□" um den PAP-Modus zu verlassen.

Im PAP-Modus werden zwei Fenster gleicher Größe auf dem Bildschirm angezeigt. Die Bildverhältnisse beider Fenster sind festgelegt.

Wenn Sie in den PAP-Modus schalten, wird das Hauptfenster im PIP-Modus auf der rechten Seite des Bildschirms dargestellt. Das aktive Fenster kann über die Tasten "◀" oder "▶" .

Drücken Sie nochmals die Taste "□" um den PAP-Modus zu verlassen.

Auswahl Bildmodus

Durch Drücken der Taste **PP** können Sie die Einstellungen für den **Bildmodus** je nach Wunsch vornehmen. Die verfügbaren Optionen sind Dynamisch, Natürlich, Kino und Pixellence.

Hinweis : This function will not be available while in PC mode.

Standbild

Sie können das Bild auf dem Bildschirm anhalten, indem Sie im TV-Modus die Taste "OK" auf der Fernbedienung drücken. Drücken Sie die Taste "OK", um das Bild festzuhalten. Drücken Sie nochmals diese Taste, um den Standbildmodus zu verlassen.

Zoom-Modi

Sie können das Bildseitenverhältnis (Bildformat) des TV ändern, um das Bild in unterschiedlichen Zoommodi anzusehen.

Drücken Sie die Taste "**WIDE**", um den Zoommodus direkt zu ändern.

Die verfügbaren Zoommodi werden unten angeführt.

Beachten Sie:

In den **YPbPr**- und **HDMI**-Modi mit den Auflösungen 720p-1080i ist nur der Modus 16:9 verfügbar.

Im **PC**-Modus ist nur der Modus **16:9** verfügbar.

Auto

Wenn ein **WSS-Signal (Wide Screen Signaling = Breitbildsignal)** mit dem Bildseitenformat im Sendesignal oder im Signal von einem externen Gerät enthalten ist, ändert das TV-Gerät automatisch den **ZOOM**-Modus in Übereinstimmung mit dem **WSS**-Signal.

- Wenn der **AUTO**-Modus wegen schlechter Qualität des **WSS**-Signals nicht richtig funktioniert, oder wenn Sie den **ZOOM**-Modus selbst ändern wollen, können Sie manuell zu einem anderen **ZOOM**-Modus wechseln.

16:9

Hier kann man die linke und die rechte Seite eines normalen Bildes (Bildseitenformat 4:3) gleichmäßig ausdehnen, um die Breite des TV-Bildschirms auszufüllen.

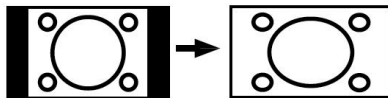

- Für Bilder mit einem Bildseitenverhältnis von 16:9, die zu einem normalen Bild (Bildseitenverhältnis von 4:3) verkleinert worden sind, verwenden Sie zur Wiederherstellung des ursprünglichen Formats den **16:9**-Modus.

4:3

Wird dazu verwendet, ein normales Bild (Bildseitenverhältnis von 4:3) zu betrachten, da dies sein ursprüngliches Format ist.

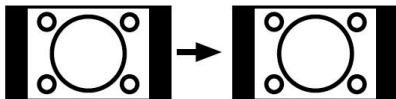

Panorama

Hier kann man die linke und die rechte Seite eines normalen Bildes (Bildseitenformat 4:3) ausdehnen, um den Bildschirm auszufüllen, ohne dabei das Bild unnatürlich erscheinen zu lassen.

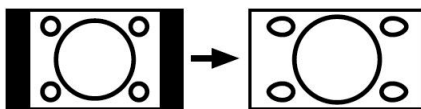

Der obere und der untere Teil des Bildes sind leicht abgeschnitten.

14:9

Mit dieser Funktion wird ein breites Bild (Bildseitenformat von 14:9) bis zu den oberen und unteren Grenzen des Bildschirms gezoomt.

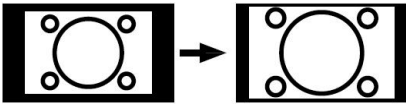

Kino (Cinema)

Mit dieser Funktion wird ein breites Bild (Bildseitenformat von 16:9) auf volle Bildschirmgröße gezoomt.

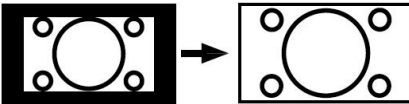

Untertitel

Mit dieser Funktion wird ein breites Bild (Bildseitenformat von 16:9) mit Untertiteln auf volle Bildschirmgröße gezoomt.

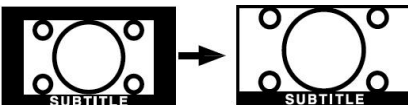

Zoom

Mit dieser Option können Sie das Bild vergrößern.

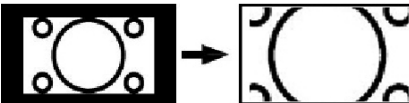

Beachten Sie: Sie können den Bildschirminhalt nach oben oder unten verschieben, indem Sie die Tasten "▼" / "▲" drücken, während als Bildformat Panorama, 14:9, Kino oder Untertitel ausgewählt ist.

Teletext

Das Teletext-System überträgt Informationen wie Nachrichten, Sport und Wetter auf Ihr TV-Gerät. Wenn das Signal schwächer wird, zum Beispiel bei schlechten Witterungsbedingungen, können Textfehler auftreten, oder der Textmodus insgesamt deaktiviert werden.

Die **Teletext-Funktionstasten** werden unten angeführt:

“” Teletext Ein-Aus / PAT-Modus

Aktiviert bei einmaligem Drücken den Teletext. Durch Drücken dieser Taste wird der Bildschirm in zwei Fenster unterteilt. In einem wird der Teletext angezeigt, im anderen der aktuelle TV-Kanal. Durch nochmaliges Drücken wird der Teletext-Modus verlassen.

“” Index

Dient zur Auswahl der Teletext-Indexseite.

“” Vergrößern

Drücken Sie einmal diese Taste, um die obere Hälfte der Seite zu vergrößern, und nochmals, um die untere Hälfte vergrößern zu lassen. Wenn Sie die Taste nochmals drücken, kehren Sie zur normalen Anzeigegröße zurück.

“” Anzeigen

Zeigt verborgene Informationen an (z. B. Lösungen von Rätseln oder Spielen).

“” Mix

Blendet den Teletext über dem aktuellen Programm ein.

“” Halten

Hält falls gewünscht eine Seite an. Um die Haltefunktion aufzuheben, nochmals diese Taste drücken.

“” Unterseiten

Wählt Unterseiten aus (sofern verfügbar), wenn der Teletext aktiv ist. Wenn der Teletext nicht aktiviert ist, wird die Zeitinformation angezeigt, sofern das entsprechende Programm Teletext überträgt.

P+ / P- und Ziffern (0-9)

Zum Auswählen einer Seite drücken.

Beachten Sie: Die meisten TV-Sender verwenden die Seitennummer 100 für die Indexseite.

Farbtasten

(ROT/GRÜN/GELB/BLAU)

Ihr TV-Gerät unterstützt die Systeme **FASTTEXT** und **TOPtext**. Wenn diese Systeme verfügbar sind, werden die Seiten in Gruppen oder Themen unterteilt.

Ist das **FASTEXT** -System verfügbar, werden die Abschnitte einer Teletextseite farbcodiert und können dann durch Drücken der entsprechenden Farbtaste ausgewählt werden. Drücken Sie eine Farbtaste je nach Wunsch.

Farbiger Text zeigt Ihnen an, welche Farbtasten Sie verwenden können, wenn eine Übertragung im **TOPtext** -System vorhanden ist. Durch Drücken der Tasten **P** - oder **P +** wird die jeweils nächste oder vorhergehende Seite angefordert.

Tipps

Pflege des Bildschirms

Reinigen Sie den Bildschirm mit einem leicht angefeuchteten, weichen Tuch. Verwenden Sie keine aggressiven Reinigungsmittel, da diese Mittel die Bildschirmbeschichtung angreifen können.

Stecken Sie zu Ihrer Sicherheit vor der Reinigung den Netzstecker des Geräts aus. Wenn Sie das TV-Gerät bewegen oder transportieren, halten Sie es bitte richtig an der Unterseite.

Bleibendes Bild

Beachten Sie, dass bei der Anzeige von stehenden Bildern Geisterbilder auftreten können. Solche Bildstörungen auf LCD-TV's verschwinden meist nach einer Weile wieder. Schalten Sie das Gerät für eine Weile ab.

Um solche Störungen von vornherein zu vermeiden, sollten Sie keine stehenden Bilder lange Zeit anzeigen lassen.

Kein Strom

Wenn das Gerät keinen Strom hat, überprüfen Sie bitte das Netzkabel und dessen Anschluss an der Steckdose.

Schlechte Bildqualität

Haben Sie die richtige Farbnorm ausgewählt? Ist Ihr TV-Gerät oder die Hausantenne zu nahe an nicht geerdeten Audiogeräten oder Neonlichtern, etc. aufgestellt?

Berge oder hohe Gebäude können dazu führen, dass Bilder doppelt dargestellt werden oder Geisterbilder entstehen. Manchmal können Sie die Bildqualität verbessern, indem Sie die Antenne anders ausrichten.

Kann das Bild bzw. der Text kaum erkannt werden? Überprüfen Sie, ob Sie die richtige Frequenz eingegeben haben. Bitte stellen Sie die Kanäle neu ein.

Die Bildqualität kann sich verschlechtern, wenn zwei Zusatzgeräte gleichzeitig an das TV-Gerät angeschlossen werden. Trennen Sie in diesem Fall eines der Zusatzgeräte wieder ab.

Kein Bild

Ist die Antenne richtig angeschlossen? Sind die Stecker fest mit der Antennenbuchse verbunden? Ist das Antennenkabel beschädigt? Wurden geeignete Stecker verwendet, um die Antenne anzuschließen? Wenn Sie nicht sicher sind, fragen Sie Ihren Händler.

Kein Bild bedeutet, dass Ihr TV-Gerät kein Signal empfängt. Haben Sie die richtigen Tasten auf der Fernbedienung betätigt? Versuchen Sie es noch einmal.

Stellen Sie auch sicher, dass die richtige Eingangsquelle ausgewählt ist.

Ton

Sie hören keinen Ton. Haben Sie den Ton eventuell durch das Betätigen der Taste \otimes unterbrochen?

Es funktioniert nur ein Lautsprecher. Ist die Balance auf nur eine Seite eingestellt? Siehe **Menü Ton**.

Fernbedienung

Das Gerät spricht nicht auf die Fernbedienung an. Möglicherweise sind die Batterien leer. In diesem Fall können Sie das TV-Gerät immer noch über die Tasten am Gerät bedienen.

Eingabequellen

Wenn Sie keine Eingabequelle wählen können, haben Sie wahrscheinlich kein Gerät angeschlossen.

Wenn Sie ein Gerät angeschlossen haben, überprüfen Sie die AV-Kabel und deren Anschluss.

Anhang A: Typische Anzeigemodi PC-Eingang

Das Display hat eine maximale Auflösung von 1920 x 1200. Die folgende Tabelle illustriert einige der typischen Anzeigemodi.

Unter Umständen unterstützt Ihr TV keine verschiedenen Auflösungen. Die unterstützten Auflösungen werden unten aufgelistet.

Wenn Sie Ihren PC mit einer nicht unterstützten Auflösung betreiben, erscheint eine Warnmeldung am Bildschirm.

Hinweis: Mit () markierte Auflösungsmodi sind in den PIP-/PAP-Modi nicht verfügbar.*

Index	Auflösung		Frequenz		Standard	Unterstützte Zoommodi
	Hor.	Ver	Ver (Hz)	Hor. (kHz)		
1	640	350	85	37.9	VESA	16:9, 4:3
2	640	400	85	37.9	VESA	16:9, 4:3
3	640	400	70	31.5	IBM VGA	16:9, 4:3
4	640	480	60	31.5	VESA	16:9, 4:3
5	640	480	66	35.0	MAC	16:9, 4:3
6	640	480	72	37.9	VESA	16:9, 4:3
7	640	480	75	37.5	VESA	16:9, 4:3
8	640	480	85	43.3	VESA	16:9, 4:3
9	800	600	56	35.2	VESA	16:9, 4:3
10	800	600	60	37.9	VESA	16:9, 4:3
11	800	600	70	43.8		16:9, 4:3
12	800	600	72	48.1	VESA	16:9, 4:3
13	800	600	75	46.9	VESA	16:9, 4:3
14	800	600	85	53.7	VESA	16:9, 4:3
15	832	624	75	49.7	MAC	16:9, 4:3
16	1024	768	43	35.5	VESA (interlace)	16:9, 4:3
17	1024	768	60	48.4	VESA	16:9, 4:3
18*	1024	768	70	56.5	VESA	16:9, 4:3
19*	1024	768	72	57.7		16:9, 4:3
20*	1024	768	75	60.0		16:9, 4:3
21*	1024	768	85	68.3		16:9, 4:3
22	1152	864	60	53.8		16:9, 4:3
23*	1152	864	70	64.2	VESA	16:9, 4:3
24*	1152	864	75	67.5	VESA	16:9, 4:3
25*	1152	864	85	77.1	VESA	16:9, 4:3
26*	1152	870	75	68.9	MAC	16:9, 4:3
27	1280	768	60	47.7	VESA	16:9, 4:3
28	1360	768	60	47.7		16:9, 4:3
29*	1280	768	75	60.2	VESA	16:9, 4:3
30	1280	960	60	60.0	VESA	16:9, 4:3
31*	1280	960	75	75.0	VESA	16:9, 4:3
32*	1280	960	85	85.9	VESA	16:9, 4:3
33	1280	1024	60	64.0	VESA	16:9
34*	1280	1024	75	80.0	VESA	16:9
35*	1280	1024	85	91.1	VESA	16:9
36	1400	1050	60	65.3		16:9
37*	1400	1050	75	82.3		16:9
38	1440	900	60	55.9		16:9
39*	1440	900	75	70.6		16:9
40*	1600	1200	60	75.0	VESA	16:9
41	1680	1050	60	65.3		16:9
42*	1920	1200	60	74.5		16:9

Anhang B: AV- und HDMI-Signalkompatibilität (Eingangssignaltypen)

Quelle	Unterstützte Signale		Verfügbar
EXT-1 (SCART 1)	PAL 50/60		O
	NTSC 60		O
	RGB 50		O
	RGB 60		O
EXT-2 (SCART-2)	PAL 50/60		O
	NTSC 60		O
	RGB 50		X
	RGB 60		X
FAV	PAL 50/60		O
	NTSC 60		O
YPbPr	480I	60Hz	O
	480P	60Hz	O
	576I	50Hz	O
	576P	50Hz	O
	720P	50Hz	O
	720P	60Hz	O
	1080I	50Hz	O
	1080I	60Hz	O
	1080P	50Hz	O
	1080P	60Hz	O
HDMI1 HDMI2 HDMI3 HDMI4	480I	60Hz	O
	480P	60Hz	O
	576I	50Hz	O
	576P	50Hz	O
	720P	50Hz	O
	720P	60Hz	O
	1080I	50Hz	O
	1080I	60Hz	O
	1080P	50Hz	O
	1080P	60Hz	O
	1080P	24 HZ	O

(X: Nicht möglich, O : Möglich)

Hinweis: In einigen Fällen kann unter Umständen ein Signal nicht richtig auf dem LCD-Schirm angezeigt werden. Das Problem kann durch eine Inkompatibilität in den Standards des Quellgeräts verursacht werden (DVD, Settop-Box etc.). Wenn solche Probleme auftreten, wenden Sie sich bitte an Ihren Händler und/oder den Hersteller des Geräts.

Anhang C: PIP-/PAP-Kombinationen

<u>HAUPTBILD</u>	TV	DTV/USB	Scart1	Scart2	FAV	HDMI1	HDMI2	HDMI3	HDMI4	YPbPr	PC-VGA
TV	✗	✗	✓ (RGB)	✗	✗	✓	✓	✓	✓	✓	✓
DTV/USB	✗	✗	✓	✓	✓	✓	✓	✓	✓	✓	✓
Scart1	✓ (RGB)	✓	✗	✓ (RGB)	✓ (RGB)	✓	✓	✓	✓	✓	✓
Scart2	✗	✓	✓ (RGB)	✗	✗	✓	✓	✓	✓	✓	✓
FAV	✗	✓	✓ (RGB)	✗	✗	✓	✓	✓	✓	✓	✓
HDMI1	✓	✓	✓	✓	✓	✗	✗	✗	✗	✓	✓
HDMI2	✓	✓	✓	✓	✓	✗	✗	✗	✗	✓	✓
HDMI3	✓	✓	✓	✓	✓	✗	✗	✗	✗	✓	✓
HDMI4	✓	✓	✓	✓	✓	✗	✗	✗	✗	✓	✓
YPbPr	✓	✓	✓	✓	✓	✓	✓	✓	✓	✗	✓
PC-VGA	✓	✓	✓	✓	✓	✓	✓	✓	✓	✓	✗

(RGB): Dies zeigt an, dass die Auswahl nur möglich ist, wenn an Scart-1 ein RGB-Signal anliegt.

Einschränkungen: Scart-1 muss ein RGB-Signal haben, um mit den Quellen TV, Scart-2, FAV und PIP/PAP zu ermöglichen.

Wenn diese Quellen im Hauptfenster angezeigt werden und Scart-1 kein RGB-Signal hat, kann die PIP/PAP-Quelle nicht auf die Quelle Scart-1 geschaltet werden.

Wenn die Quelle Scart-1 im Hauptfenster angezeigt werden und Scart-1 kein RGB-Signal hat, kann die PIP/PAP-Quelle nicht auf die Quelle TV, Scart-2 oder FAV geschaltet werden.

Anhang D: Im USB-Modus unterstützte Dateiformate

Medium	Datei- erweiterung	Format		Hinweise (Max. Auflösung / Bitrate etc.)
		Video	Audio	
Film (Optional)	.avi	XviD	PCM/MP3	Videos in Standardauflösung (bis zu 720x576) werden unterstützt.
Musik	.mp3	--	MPEG 1/2 Layer 1/ 2/ 3 (MP3)	(CBR und VBR bis zu 320 Kbps)
Foto	.jpg	Baseline JPEG		Bis zu 5760x4608 Auflösung. Hochauflösende Progressive-JPEGs werden nicht unterstützt.
Ext. Untertitel (Optional)	.srt			Nur zeitbasierte Untertitelformate werden unterstützt.
	.sub	(mit Ausnahme des MicroDVD-Formats)		Framebasierte Untertitelformate (z. B. MicroDVD) werden nicht unterstützt.

Anhang E: Unterstützte DVI-Auflösungen

Wenn Sie Zusatzgeräte über DVI-Adapterkabel (nicht mitgeliefert) an die Anschlüsse Ihres TV-Geräts anschließen, können Sie sich an die folgenden Auflösungsinformationen halten.

	24Hz	25Hz	30Hz	50Hz	60Hz
480i					<input checked="" type="checkbox"/>
480p					<input checked="" type="checkbox"/>
576i				<input checked="" type="checkbox"/>	
576p				<input checked="" type="checkbox"/>	
720p				<input checked="" type="checkbox"/>	<input checked="" type="checkbox"/>
1080i				<input checked="" type="checkbox"/>	<input checked="" type="checkbox"/>
1080p	<input checked="" type="checkbox"/>	<input checked="" type="checkbox"/>	<input checked="" type="checkbox"/>	<input checked="" type="checkbox"/>	<input checked="" type="checkbox"/>

Technische Daten

TV-ÜBERTRAGUNG

PAL/SECAM B/G D/K K' I/I' L/L'

EMPFANGSKANÄLE

VHF (BAND I/III)

UHF (BAND U)

HYPERBAND

ANZAHL DER VOREINGESTELLTEN KANÄLE

200

KANALANZEIGE

Bildschirmanzeige

RF-ANTENNENEINGANG

75 Ohm (nicht geregelt)

BETRIEBSSPANNUNG

220-240V AC, 50 Hz.

AUDIO

SRS TruSurround XT

Audio-Ausgangsleistung

($W_{RMS.}$) (10% THD)

2 x 8

LEISTUNGS-AUFNAHME (W)

190 W (max)

< 1 W (Standby)

PANEL

16:9-Display, 37" Bildschirmgröße

ABMESSUNGEN (mm)

TxLxB (Mit Standfuß): 245 x 919 x 631

Gewicht (kg): 14,4

TxLxB (Ohne Standfuß): 101 x 919 x 595

Gewicht (kg): 13,6

Digitaler Empfang (DVB-T)

Übertragungsstandards:

DVB-T, MPEG2, DVB-T, MPEG4 HD

i. DEMODULATION

-Symbolrate: COFDM mit 2K/8K FFT-Modus.

-Modulation: 16-QAM - 64-QAM FEC für alle DVB-Modi (wird automatisch gefunden)

ii. VIDEO

-H.264 (MPEG-4 p. 10) Main- und High Profile Level 4.1/MPEG-2 MP@HL Videodecoder.

-HD-Anzeige kompatibel mit mehreren Formaten (1080i, 720p, 576p)

-Analoge CVBS-Ausgabe.

iii. AUDIO

-MPEG-1 Layer I/II, MPEG-2 Layer II, AAC, HEAAC, AC3

-Unterstützte Abtastfrequenzen 32, 44,1 und 48 kHz

Digitaler Empfang (DVB-C)

Übertragungsstandards:

DVB-C, MPEG2, DVB-C, MPEG4

i. DEMODULATION

-Symbolrate: 4.0 Msymbole/s bis 7.2 Msymbole/s

-Modulation: 16-QAM, 32-QAM, 64-QAM, 128-QAM und 256-QAM

ii. VIDEO

Alle MPEG2 MP@ML-Formate mit Aufwärtskonvertierung und Filterung auf CCIR601-Format.

-Analoge CVBS-Ausgabe.

iii. AUDIO

Alle MPEG1 Layer 1- und 2-Modi

-Unterstützte Abtastfrequenzen 32, 44,1 und 48 kHz

Herstellergarantie

CH

Wir freuen uns, dass Sie sich für den Kauf eines Produktes unseres Hauses entschieden haben, und wünschen Ihnen viel Spaß mit diesem hochwertigen Produkt. Unsere strenge Fertigungskontrolle gewährleistet die hohe Qualität unserer Geräte. Für den Fall, dass Sie dennoch eine berechtigige Beanstandung haben, gewähren wir eine Garantie für die Dauer von

2 Jahren

ab Kaufdatum nach den nachfolgenden Bedingungen:

1. Diese Garantie lässt Ihre gesetzlichen Gewährleistungsansprüche als Verbraucher gegenüber dem Verkäufer des Gerätes unberührt. Diese Rechte werden durch die von uns gewährte Herstellergarantie nicht eingeschränkt.
2. Die von uns gewährte Garantie hat nur Gültigkeit für den privaten Gebrauch des Gerätes und beschränkt sich auf das Gebiet der Schweiz
3. Die Garantiedauer beträgt 2 Jahre ab Kaufdatum.
4. Unsere Garantieleistung umfasst während der Garantiedauer nach unserer Wahl die Instandsetzung Ihres Gerätes oder den Austausch gegen ein gleichwertiges Gerät, die bei uns anfallenden Arbeitslöhne, Materialkosten und die Transportkosten des Gerätes innerhalb der Schweiz.
5. Zur Geltendmachung Ihrer Beanstandung setzen Sie sich bitte mit folgender Servicenummer in Verbindung:



Es wird empfohlen die Originalverpackung aufzubewahren, um im Garantiefalle einen sicheren Transport des Gerätes zu gewährleisten. Eine kurze Beschreibung Ihrer Beanstandung wäre sehr hilfreich und unterstützt die schnelle Reparatur und Rücklieferung des Gerätes. Wir empfehlen

6. Sie müssen den Kaufnachweis führen. Hierzu genügt das Original des Kassenzettels, den Sie dem Gerät beifügen. Ohne Kaufnachweis können wir leider keine kostenlosen Garantieleistungen erbringen. Geht uns ein Gerät ohne Kaufnachweis zu, erhalten Sie von uns eine Kostenvoranschlag für die Reparatur. Entscheiden Sie sich gegen eine Reparatur, so liefern wir das Gerät an Sie zurück und berechnen Ihnen eine Pauschale für Transport und Ausarbeitung des Kostenvoranschlags.

Wichtiges Dokument! Bitte mit Kaufnachweis 2 Jahre aufbewahren.

7. Ausgetauschte Teile verbleiben in unserem Servicezentrum und werden nach unserem Ermessen vernichtet.
8. Die Garantie erlischt, wenn das Gerät von Ihnen oder einem nicht von uns autorisierten Dritten geöffnet und/oder Veränderungen an dem Gerät vorgenommen worden sind.
9. Kein Garantieanspruch besteht:
 - bei unsachgemäßer Behandlung
 - bei mechanischer Beschädigung des Gerätes von außen
 - bei Transportschäden
 - bei Verschleiß
 - bei Bedienungsfehlern
 - bei Aufstellung des Gerätes in Feuchträumen oder im Freien
 - bei Schäden, die auf höhere Gewalt, Wasser, Blitzschlag, Überspannung zurückzuführen sind
 - bei übermäßiger Nutzung, insbesondere bei anderer als privater Nutzung
 - bei Missachtung der Bedienungsanleitung.
 - wenn das Gerät keinen technischen Defekt aufweist.
 - bei Pixelfehlern die innerhalb der in der ISO Norm 13406-2 festgelegten (Pixelfehlerklasse II) Toleranzen liegen
10. Die Garantie umfasst keine weitergehende Haftung unsererseits, insbesondere keine Haftung für Schäden, die nicht am Gerät selbst entstanden sind oder die durch den Ausfall des Gerätes bis zur Instandsetzung entstehen (z.B. Wegekosten, Handlingskosten, etc.). Hierdurch wird jedoch unsere gesetzliche Haftung, insbesondere nach dem Produkthaftungsgesetz, nicht eingeschränkt oder ausgeschlossen.
12. Von uns erbrachte Garantieleistungen verlängern die Garantiefrist von 2 Jahren ab Kaufdatum nicht, auch nicht hinsichtlich eventuell ausgetauschter Komponenten.
13. Zur Validisierung Ihres Anspruches und um eine zeitnahe Bearbeitung zu gewährleisten, senden Sie uns bitte immer den gesamten Verpackungsinhalt inklusive aller Zubehörteile zu. (z.B. Fernbedienung, Ständer, Wandhalterungen, A/V-Kabel usw..)

Wir wünschen Ihnen viel Spaß mit Ihrem neuen Gerät!

Contents

Features	41	Adding Locks to Channels	54
Introduction	41	Setting Favourites	54
Accessories	41	Program Guide	54
Preparation	41	Timers	54
Safety Precautions	41	Common Interface	55
Power Source	41	TV Setup	55
Power Cord	42	Setup	55
Moisture and Water	42	Configuration	55
Cleaning	42	Time Settings(**) (Optional)	56
Heat and Flames	42	Language Settings	57
Lightning	42	Language Settings	57
Replacement Parts	42	Installation	58
Servicing	42	Media Archive (in DTV mode)	61
Waste Disposal	42	Video Playback (optional)	62
Information for Users in European Union		Analogue TV Menu System	62
Countries	42	Picture Menu	62
Disconnecting the Device	42	Sound Menu	63
Disconnecting the Device	42	Feature Menu	64
Headphone Volume	42	Install Menu	66
Installation	42	Source Menu	67
LCD Screen	43	PC Mode Menu System	68
Warning	43	PC Position Menu	68
Inserting Batteries in the Remote Control		Displaying TV Information	68
Handset	43	Mute Function	68
Switching the TV On/Off	43	PIP (Picture-in-Picture) and PAP (Picture-and-	
To Switch the TV On	43	Picture) Modes	68
To Switch the TV Off	43	Picture Mode Selection	69
Overview of the Remote Control	44	Freezing Picture	69
LCD TV and Operating Buttons	45	Zoom Modes	69
Viewing the Connections- Back Connectors	45	Teletext	70
Viewing the Connections - Side Connectors	47	Tips	71
Power Connection	47	Screen Care	71
Aerial Connection	47	Image Persistence	71
Using Digital Multimedia Connectors	48	No Power	71
USB Memory Connection	48	Poor Picture	71
Connecting the LCD TV to a PC	48	No Picture	71
Connecting to a DVD Player	48	Sound	71
Using Side AV Connectors	49	Remote Control	71
Connecting Other Equipment via Scart	49	Input Sources	71
Input Selection	49	Appendix A: PC Input Typical Display Modes	72
Basic Operations	50	Appendix B: AV and HDMI Signal Compatibility	
Operation with the Buttons on the TV	50	(Input Signal Types)	73
Operation with the Remote Control	50	Appendix C: PIP/PAP Mode Combinations	74
Initial Settings	50	Appendix D: Supported File Formats for USB	
General Operation	51	Mode	74
Electronic Programme Guide (EPG)	52	Appendix E: Supported DVI Resolutions	75
Programme Options	52	Specifications	75
Analogue Teletext	53	Digital Reception (DVB-T)	75
Widescreen	53	Digital Reception (DVB-C)	75
IDTV Menu System	53		
Channel List	53		
Navigating the Entire Channel List	53		
Moving the channels in the channel list	53		
Deleting the Channels in the Channel List	53		
Renaming channels	54		

Features

- Remote controlled colour LCD TV.
- Fully integrated digital TV (DVB-C/T - MPEG2) (DVB-C/T- MPEG4).
- DTV input supports 1920x1080i
- HDMI connectors for digital video and audio. This connection is also designed to accept high definition signals.
- USB input.
- 200 programmes from VHF, UHF(analogue).
- 1000 programmes for digital mode (IDTV).
- Integrated tuner TNT HD, MPEG 2 / MPEG 4 compatible.
- OSD menu system.
- Two scart sockets for external devices (such as video, video games, audio set, etc.).
- Stereo sound system. (SRS TruSurround XT)
- Teletext, fastext, TOP text.
- Headphone connection.
- Automatic programming system.
- Forward or backward manual tuning.
- Automatic sound mute when no transmission.
- NTSC playback.
- PIP / PAP / PAT functions.
- AVL (Automatic Volume Limiting).
- When no valid signal is detected, after 5 minutes the TV switches itself automatically to standby mode.
- PLL (Frequency Search).
- PC input.
- Plug&Play for Windows 98, ME, 2000, XP, Vista, Windows 7.
- Audio line out.
- Game Mode (optional)
- Dolby Virtual Speaker (optional).
- Active antenna power (optional).
- SRS TruSurround XT (optional).
- 100 Hz frequency scan. (optional).
- Movie Sense. (optional)

Introduction

Thank you for choosing this product. This manual will guide you for the proper operation of your TV. Before operating the TV, please read this manual thoroughly.

Please do keep this manual in a safe place for future references.



Accessories

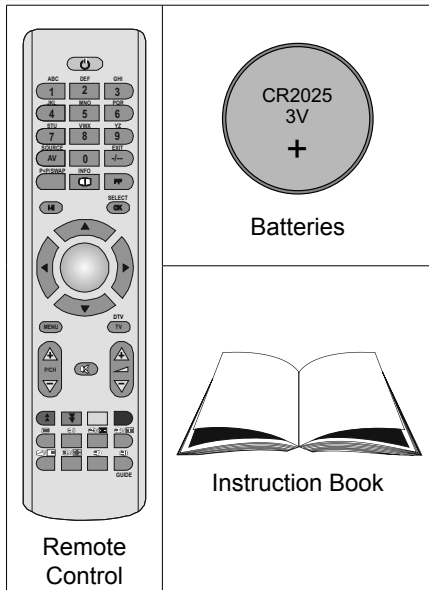

Preparation

For ventilation, leave a free space of at least 10 cm all around the set. To prevent any fault and unsafe situations, please do not place any objects on top of the set.

Use this device in moderate climates.

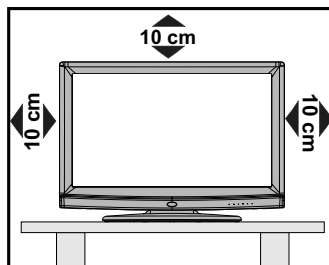

Safety Precautions

Please read the following recommended safety precautions carefully for your safety.

Power Source

The TV set should be operated only from a 220-240 V AC, 50 Hz outlet. Ensure that you select the correct voltage setting for your convenience.

Power Cord

Do not place the set, a piece of furniture, etc. on the power cord (mains lead) or pinch the cord. Handle the power cord by the plug. Do not unplug the appliance by pulling from the power cord and never touch the power cord with wet hands as this could cause a short circuit or electric shock. Never make a knot in the cord or tie it with other cords. The power cords should be placed in such a way that they are not likely to be stepped on. A damaged power cord can cause fire or give you an electric shock. When it is damaged and needs to be replaced, it should be done by qualified personnel.

Moisture and Water

Do not use this device in a humid and damp place (avoid the bathroom, the sink in the kitchen, and near the washing machine). Do not expose this device to rain or water, as this may be dangerous and do not place objects filled with liquids, such as flower vases, on top. Avoid from dripping or splashing.



If any solid object or liquid falls into the cabinet, unplug the TV and have it checked by qualified personnel before operating it any further.

Cleaning

Before cleaning, unplug the TV set from the wall outlet. Do not use liquid or aerosol cleaners. Use soft and dry cloth.



Ventilation

The slots and openings on the TV set are intended for ventilation and to ensure reliable operation. To prevent overheating, these openings must not be blocked or covered in anyway.

Heat and Flames

The set should not be placed near to open flames and sources of intense heat such as an electric heater. Ensure that no open flame sources, such as lighted candles, are placed on top of the TV. Batteries should not be exposed to excessive heat such as sunshine, fire or the like.



Lightning

In case of storm and lightning or when going on holiday, disconnect the power cord from the wall outlet.



Replacement Parts

When replacement parts are required, make sure that the service technician has used replacement parts, which are specified by the manufacturer or have the

same specifications as the original one. Unauthorized substitutions may result in fire, electrical shock or other hazards.

Servicing

Please refer all servicing to qualified personnel. Do not remove the cover yourself as this may result in an electric shock.



Waste Disposal

Instructions for waste disposal:

- Packaging and packaging aids are recyclable and should principally be recycled. Packaging materials, such as foil bag, must be kept away from children.
- Batteries, including those which are heavy metal-free, should not be disposed of with household waste. Please dispose of used battery in an environment friendly manner. Find out about the legal regulations which apply in your area.
- Cold cathode fluorescent lamp in LCD PANEL contains a small amount of mercury; please follow the local laws or regulations for disposal.

Information for Users in European Union Countries

This symbol on the product or on its packaging means that your electrical and electronic device should be disposed at the end of its service life separately from your household wastes. There are separate collection systems for recycling in EU.



For more information, please contact the local authority or the dealer where you purchased the product.

Disconnecting the Device

The mains plug is used to disconnect TV set from the mains and therefore it must remain readily operable.

Disconnecting the Device

The mains plug is used to disconnect TV set from the mains and therefore it must remain readily operable.

Headphone Volume

Excessive sound pressure from earphones and headphones can cause hearing loss.



Installation

To prevent injury, this device must be securely attached to the wall in accordance with the installation instructions when mounted to the wall (if the option is available).

LCD Screen

The LCD panel is a very high technology product with about a million thin film transistors, giving you fine picture details. Occasionally, a few non-active pixels may appear on the screen as a fixed blue, green or red point. Please note that this does not affect the performance of your product.

Warning

Do not leave your TV in standby or operating mode when you leave your house.

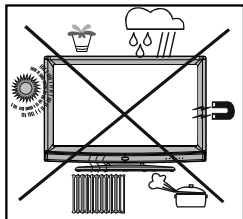

Licence Notification (optional)

SRS  **TruSurround XT**® is a trademark of SRS Labs, Inc. TruSurround technology is incorporated under license from SRS Labs, Inc.

LICENSE NOTICE

Manufactured under license from Dolby Laboratories.

TRADEMARK ACKNOWLEDGMENT

"Dolby" and the double-D symbol are trademarks of Dolby Laboratories.

Inserting Batteries in the Remote Control Handset

- Remove the battery cover located on the back of the handset by gently pulling backwards from the indicated part.
- Insert two **CR2025** or equivalent type batteries inside. Place the batteries in the right directions and replace the battery cover.

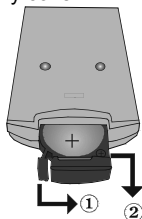

Note: Remove the battery from remote control handset when it is not to be used for a long period. Otherwise it can be damaged due to any leakage of batteries.

Remote range is approximately 7m/23ft.

Switching the TV On/Off

To Switch the TV On

- Connect the power cord to the 220-240V AC, 50 Hz.
- Press **STANDBY** switch. Then the standby LED lights up.
- To switch on the TV from standby mode either:
 - Press the "⏻" button, **P/CH+ / P/CH-** or a numeric button on the remote control.
 - Press the **-P/CH** or **P/CH+** button on the TV. The TV will then switch on.

Note: If you switch on your TV via standby button on the remote control, the programme/source that you were watching last will be reselected.

By either method the TV will switch on.

To Switch the TV Off

- Press the "⏻" button on the remote control or press the **STANDBY** switch, so the TV will switch to standby mode.
- **To power down the TV completely, unplug the power cord from the mains socket.**

Note: When the TV is switched to standby mode, standby LED can blink to indicate that features such as Standby Search, Over Air Download or Timer is active.

Overview of the Remote Control

1. Standby
2. Numeric buttons
3. AV / Source
4. Previous programme
5. Mono/Stereo - Dual I-II
6. Cursor left
7. Cursor down
8. Menu
9. Programme up (Page down in DTV mode)
/ Programme down (Page up in DTV mode)
10. Green / Picture menu / Subtitle on-off (*)
(in DTV mode)
11. Red / Sound menu
12. Time (in TXT mode) / Subtitle on-off (**)
(in DTV mode)
13. Teletext / PAT mode
14. Mix (in TXT mode) / PIP mode
15. Expand (in TXT mode) / Image Size
16. Reveal (in TXT mode) / Switch from TV to
PC
17. Index page / Guide (in DTV mode)
18. Update (in TXT mode) / PAP mode
19. Hold (in TXT mode) / PIP position
20. Blue / Install menu / Selects DVB-T or
DVB-C channels (in DTV mode)
21. Yellow / Feature menu
22. Volume up/down
23. Mute
24. TV / Digital TV
25. Cursor right
26. Cursor up
27. OK (Select) / Freeze Picture / Channel list
mode (*) (in DTV mode)
28. Info
29. Picture mode selection
30. No function / Exit (in DTV mode)

(*) Only available for EU country options.

(**) Only available for UK.

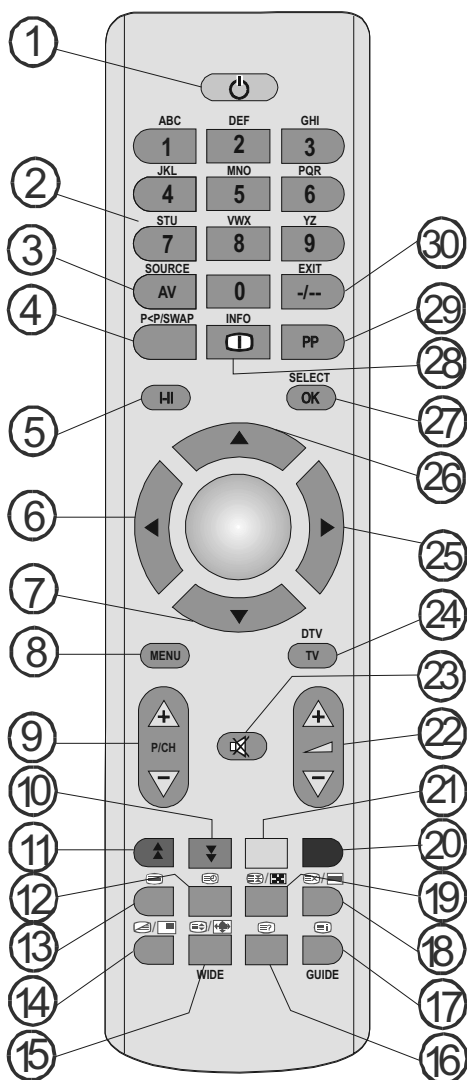

LCD TV and Operating Buttons

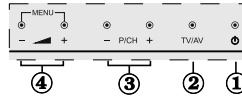
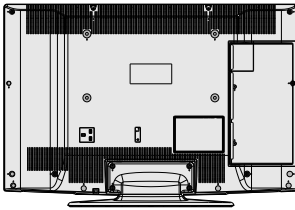
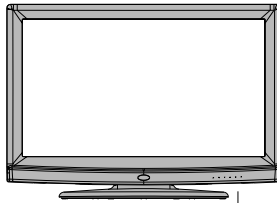
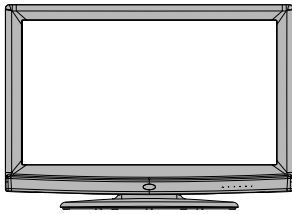

1. Standby button
2. TV/AV button
3. Programme Up/Down buttons
4. Volume Up/Down buttons

Note: Press “-▲” and “▲+” buttons at the same time to view main menu.

Viewing the Connections- Back Connectors

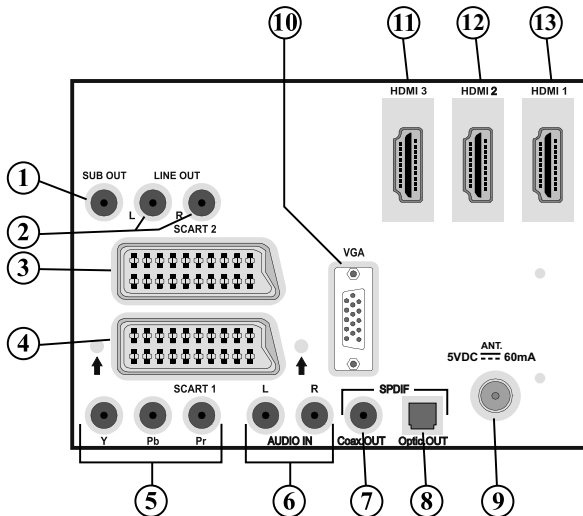

1. **Subwoofer Out** is for connecting an external, active subwoofer to the set to give a much deeper bass effect.
Use an appropriate RCA cable to connect the set to a subwoofer unit.
2. **Audio Line Outs** output audio signals to an external device such as an optional sound system.
To connect the external speakers to your TV, use **AUDIO LINE OUTS** of the TV with an audio cable.
3. **SCART 2** inputs or outputs for external devices.
4. **SCART 1** inputs or outputs for external devices.
Connect the **SCART** cable between **SCART** sockets on TV and **SCART** socket on your external device (such as a decoder, a VCR or a DVD player).

Note: If an external device is connected via the **SCART** sockets, the TV will automatically switch to AV mode. If both sockets are employed at the same time, **SCART 1** will override **SCART 2** unless manually selected.

Note: You should connect the decoder to EXT-1, if you are planning to watch a scrambled channel. The decoder might not function properly if you do not connect the decoder to the Scart 1 (Ext-1) socket.

5. **Component Video Inputs (YPbPr)** are used for connecting component video. You can connect the component video and audio sockets with a device that has component output. Connect the component video cables between the **COMPONENT VIDEO INPUTS** on the TV and the component video outputs of your device. While connecting, be sure that the letters on your TV, "Y", "Pb", "Pr" correspond with your device's connectors.
6. **PC/YPbPr Audio Inputs** are used for connecting audio signals of a PC or a device that connects to the TV via YPbPr. Connect the PC audio cable between the **AUDIO INPUTS** on the TV and audio output of your PC to enable PC audio. Connect the audio cable between **AUDIO INPUTS** on the TV and audio outputs of your device to enable component audio.
7. **S/PDIF Coaxial Out** outputs digital audio signals of the currently watched source. Use an **SPDIF coaxial cable** to transfer audio signals to a device that has S/PDIF input.
8. **S/PDIF Digital Out** outputs digital audio signals of the currently watched source. Use a digital optic cable to transfer audio signals to a device that has S/PDIF input.
9. **RF Input** connects to an antenna or a cable. Note that if you use a decoder or a media recorder, you should connect the aerial cable through the device to the television with an appropriate antenna cable, as shown in the illustration in the following pages.
10. **PC Input** is for connecting a personal computer to the TV set. Connect the PC cable between the **PC INPUT** on the TV and the PC output on your PC.
11. **HDMI-3: HDMI Input (optional)**
12. **HDMI 2: HDMI Input**
13. **HDMI 1: HDMI Input**
HDMI Inputs are for connecting a device that has an **HDMI** socket. Your LCD Television is capable of displaying High Definition pictures from devices such as a High Definition Satellite Receiver or DVD Player. These devices must be connected via the HDMI sockets or Component Socket. No sound connection is needed for an HDMI to HDMI connection.

When you use the wall mount kit (optional) with the LCD TV, we would definitely recommend to plug all your cables into the back of the LCD before mounting to the wall.

Viewing the Connections - Side Connectors

1. CI Slot is used for inserting a CI card. A CI card allows you to view all the channels that you subscribe to. For more information, see "Common Interface" section.
2. Side USB input.
Note: *Codec update cannot be performed.*
3. Side HDMI Input is for connecting a device that has an HDMI socket.
4. Headphone jack is used for connecting an external headphone to the system. Connect to the **HEADPHONE** jack to listen to the TV from headphones (optional).
5. Video Input is used for connecting video signals of external devices. Connect the video cable between the **VIDEO IN** socket on the TV and the **VIDEO OUT** jack on your device.
6. Audio Inputs are used for connecting audio signals of external devices. Connect the audio cable between the **AUDIO INPUTS** on the TV and the **AUDIO OUTPUT** jacks on your device. Note: If you connect a device to the TV via the **VIDEO INPUT**, you should also connect your device with an audio cable to the **AUDIO INPUTS** of the TV to enable audio.

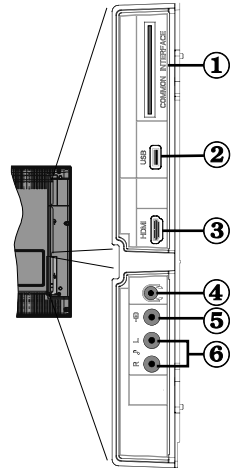

Power Connection

IMPORTANT: *The TV set is designed to operate on 220-240V AC, 50 Hz.*

- After unpacking, allow the TV set to reach the ambient room temperature before you connect the set to the mains.
- Plug the power cable to the mains socket outlet.

Aerial Connection

- Connect the aerial or cable TV plug to the AERIAL INPUT socket located at the rear of the TV.

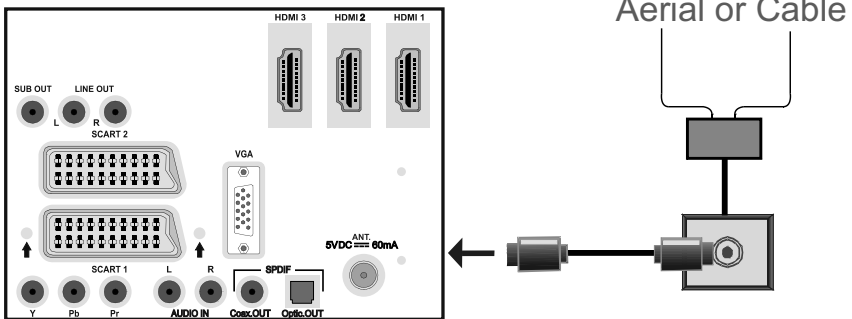

Using Digital Multimedia Connectors

- You can connect USB devices to your TV by using the USB input of the TV. This feature allows you to display/play JPG, video (optional) and MP3 files stored in a USB stick.
- It is possible that certain types of USB devices (e.g. MP3 Players) may not be compatible with this TV.
- You may back up your files before making any connections to the TV set in order to avoid any possible data loss. Note that manufacturer will not be responsible for any file damage or data loss.
- Do not pull out USB module while playing a file.
- The TV supports only FAT32 disk formatting. NTFS format is not supported. If you connect a USB disk with NTFS format, “usb is unformatted” osd will be displayed.

CAUTION: Quickly plugging and unplugging USB devices, is a very hazardous operation. Especially, do not repeatedly quickly plug and unplug the drive. This may cause physical damage to the USB player and especially the USB device itself.

SIDE VIEW USB MEMORY

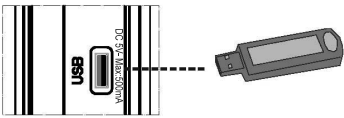

USB Memory Connection

- Plug your USB device to the USB input of the TV.
- IMPORTANT:** The TV supports only FAT32 disk formatting. NTFS format is not supported.
- If the plugged USB disk is not recognised, please reinsert the disk.
 - It is recommended that you connect your USB device directly to the USB input of the TV. Some compatibility problems may occur if you use a separate cable connection.

Connecting the LCD TV to a PC

For displaying your computer's screen image on your LCD TV, you can connect your computer to the TV set.

- Power off both computer and display before making any connections.
- Use 15-pin D-sub display cable to connect a PC to the LCD TV.
- When the connection is made, switch to PC source. See “Input selection” section.
- Set the resolution that suits your viewing requirements. Resolution information can be found in the appendix parts.

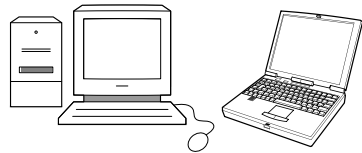
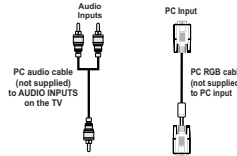
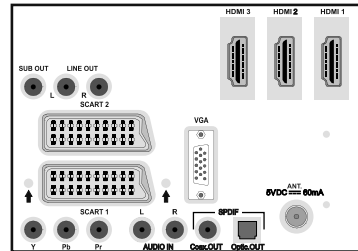

Connecting to a DVD Player

If you want to connect a DVD player to your LCD TV, you can use connectors of the TV set. DVD players may have different connectors. Please refer to your DVD player's instruction book for additional information. Power off both the TV and the device before making any connections.

Note: Cables shown in the illustration are not supplied.

- If your DVD player has an HDMI socket, you can connect via HDMI. When you connect to DVD player as illustrated below, switch to HDMI source. See, “Input Selection” section.
- Most DVD players are connected through COMPONENT SOCKETS. Use a component video cable to connect video input. For enabling audio, use a component audio cable as illustrated below. When

the connection is made, switch to **YPbPr** source. See, "Input selection" section.

- You may also connect through the SCART 1 or SCART 2. Use a SCART cable as shown below.

Note: *These three methods of connection perform the same function but in different levels of quality. It is not necessary to connect by all three methods.*

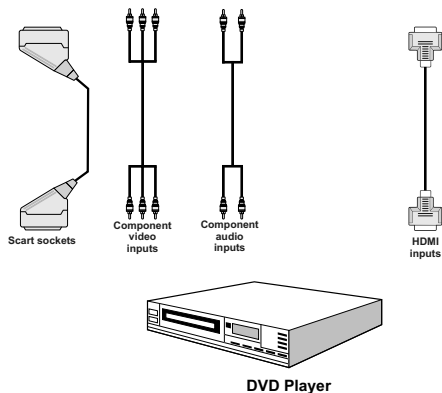

Using Side AV Connectors

You can connect a range of optional equipment to your LCD TV. Possible connections are shown below. Note that cables shown in the illustration are not supplied.

- For connecting a camcorder, connect to the VIDEO IN socket and the AUDIO SOCKETS. Do not connect the camcorder to VIDEO IN socket at the same time since it can cause noise in the picture. For selecting the related source, see the section "Input selection" in the following parts.
- To listen to the TV sound from headphones, connect to the HEADPHONE jack of the TV.

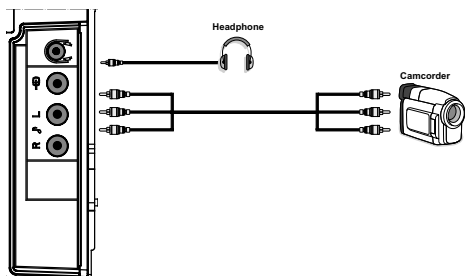

Connecting Other Equipment via Scart

Most devices support SCART connection. You can connect a; DVD recorder, a VCR or a decoder to your LCD TV by using the SCART sockets. Note that cables shown in the illustration are not supplied.

Power off both the TV and the devices before making any connections.

For more information, refer to your device's own instruction book.

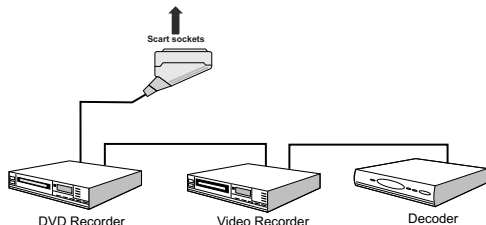

Input Selection

Once you have connected external systems to your TV, you can switch to different input sources.

- Press "**AV/SOURCE**" button on your remote control for directly changing sources.

or,

- Select "**Source**" option from the main menu by using "◀" or "▶" button. Use then "▼" or "▲" button to highlight an input and press "▶" button to select.

Note: *You can mark desired source options by pressing the OK button. Therefore, when "AV/SOURCE" button is pressed, only the marked source options will be available (except for the TV source).*



Basic Operations

You can operate your TV using both the remote control and onset buttons.

Operation with the Buttons on the TV

Volume Setting

- Press “ ” button to decrease volume or “ ” button to increase volume, so a volume level scale (slider) will be displayed on the screen.

Programme Selection

- Press “**P/CH +**” button to select the next programme or “**P/CH -**” button to select the previous programme.

Viewing Main Menu

- Press “ ” / “ ” buttons at the same time to view main menu. In the main menu select sub-menu using “**P/CH -**” or “**P/CH +**” buttons and enter the sub-menu using “ ” or “ ” buttons. To learn the usage of the menus, refer to the menu system sections.

AV Mode

- Press the “**TV/AV**” button in the control panel on the TV to switch between AV modes.

Operation with the Remote Control

- The remote control of your TV is designed to control all the functions of the model you selected. The functions will be described in accordance with the menu system of your TV.
- Functions of the menu system are described in the following sections.

Volume Setting

- Press “ ” button to increase the volume. Press “ ” button to decrease the volume. A volume level scale (slider) will be displayed on the screen.

Programme Selection (Previous or Next Programme)

- Press “**P/CH-**” button to select the previous programme.
- Press “**P/CH +**” button to select the next programme.

Programme Selection (Direct Access)

- Press numeric buttons on the remote control to select programmes between 0 and 9. The TV will switch to the selected programme. To select programmes between 10 - 1000 (for IDTV) or 10-199 (for analogue), press the numeric buttons consecutively. Press directly the programme number to reselect single digit programmes.

Initial Settings

When the TV is turned on for the first time, the menu for the language selection appears on the screen. The message “**Welcome please select your language!**” is displayed in all language options sequentially in the OSD.

By pressing the “” or “” buttons highlight the language you want to set and press **OK** button.

You can get information about the menu usage by pressing button. Press button again to exit the help menu.

After then, “**First time installation**” OSD will appear on the screen. By pressing “” or “” buttons, select the country you want to set and press **OK** button.

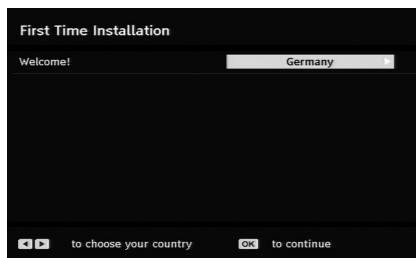

*Note: Country selection will not be available for UK. Press **OK** to continue.*

After then, the active antenna selection OSD appears on the screen:

By pressing “” or “” buttons, set active antenna mode as on or off.



If an active antenna is connected to your TV, you can select this option as On. Antenna power should be “Off” when standard antenna is used instead of the active antenna. See “**Configuration Menu**” in the following sections for more information.

Press **OK** button on the remote control to continue and the following message will be displayed on the screen:

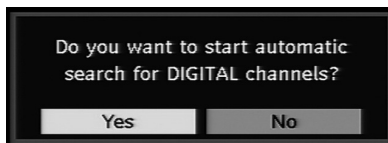

• To select the “Yes” or “No” option, highlight the item by using “” or “” buttons and press **OK** button.

After then, the following OSD will be displayed on the screen:

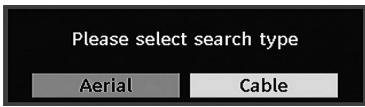

If you select **CABLE** option, the following screen will be displayed:

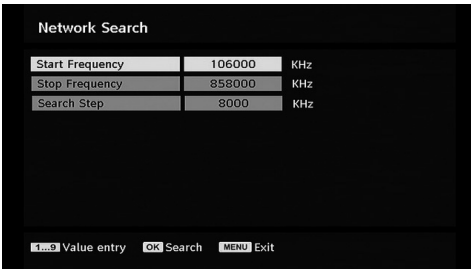

You can select frequency ranges from this screen. For highlighting lines you see, use “▼” or “▲” button. You can enter the frequency range manually by using the numeric buttons on the remote control. Set Start and Stop Frequency as desired by using numeric buttons on the remote control. After this operation, you can set Search Step as 8000 KHz or 1000 KHz. If you select 1000 KHz, the Tv will perform search process in a detailed way. Searching duration will thus increase accordingly. When finished, press **OK** button to start automatic search. Automatic searching screen will be displayed during the process.

Note: If you select an extended gap between Start and Stop frequency rate, automatic search duration will take a longer time.

If you select **AERIAL** option from the Search Type screen, the digital television will search for digital terrestrial TV broadcasts:



The IDTV will automatically tune to the UHF or VHF (** for EU countries) transmission channels, searching for digital terrestrial TV broadcasts and displaying the names of channels found. This process will take about a few minutes. To cancel searching, you can press the “MENU” button at any time during the process.

Note: If the digital TV fails to store any channels, “No channels available.” message will be displayed on the screen.

After Automatic Search is completed, the following message will be displayed, asking for sorting option. If you select “YES”, programme list will be sorted according to LCN (logical channel number). Select “NO” for using frequency sort. This screen will be displayed for both aerial and cable options (This feature is available for only Germany, Switzerland, Austria and Italy country option).

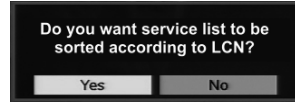

Either you select **AERIAL** or **CABLE** option from the search type menu, after the digital automatic search is completed, the following message asking for analogue channel search appears on the screen:

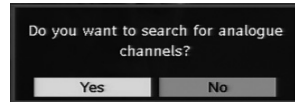

To search for analogue channels, select “Yes”. TV switches to the analogue TV mode. A menu will be displayed to search for analogue channels.

Set **Language** item by pressing “◀” or “▶” button. Press “▼” or “▲” button to highlight **Country** item and then use “◀” or “▶” to set. Press “▼” or “▲” button to highlight **TXT. Language**. Set TXT Language by using “◀” or “▶” button. To cancel, press the **BLUE** button. When finished, press **OK** or **RED** button to continue and the following OSD will be displayed:

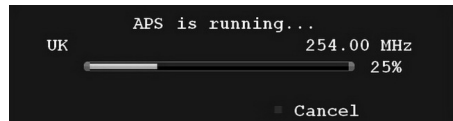

After **automatic tuning** is finalized, a programme list will appear on the screen. In the programme list you will see the programme numbers and names assigned to the programmes.

If you do not accept the locations and/or the names of the programmes, you can change them in Program table. For details, see the section, “Program table”.

General Operation

Pressing the “**TV/DTV**” button at any time while watching television programmes will switch the TV set to the digital terrestrial television broadcasting.

Information Banner

- Whenever you change the channel using the **P/CH +** or **P/CH -** button or numeric buttons, the TV displays the broadcast picture along with an information banner at the bottom of the screen. Broadcast type information is also displayed. This will remain on the screen for approximately a few seconds.

- The information banner can also be displayed by pressing the **i** button at any time while watching the TV. Pressing **i** button again removes the banner.

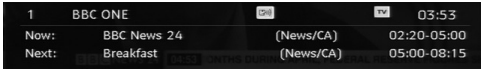

If the selected channel is locked, you must enter the correct four digit key to view the channel. In this case, a dialog box asking for the lock key will be displayed:



Electronic Programme Guide (EPG)

Some, but not all, channels send information about the current and next events. Please note that event information is updated automatically. If there are no event information data available for channels, EPG will be displayed with blanks.

- Press **GUIDE** button to view the **GUIDE** menu.
- Press “▼” or “▲” buttons to navigate through channels.
- Press “◀” or “▶” buttons to navigate through the programme list.

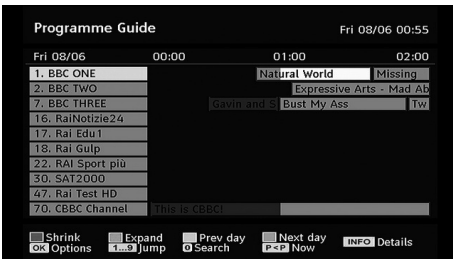

RED button (Shrink): makes the info boxes smaller.

GREEN button (Expand): makes the info boxes larger.

YELLOW button (Prev. Day): displays the programmes of previous day.

BLUE button (Next day): displays the programmes of the next day.

INFO (Details): displays the programmes in detail.

OK (View / Timer): shows the highlighted channel / sets the reminder for future programmes.

Numeric buttons (Jump): go to preferred channel directly via numeric buttons.

P<P: Jumps to the current broadcast.

0 (SEARCH): activates “Guide Search” window

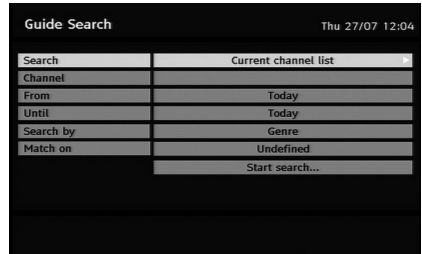

Press “0” button to view Guide Search menu. Using this feature, you can search the programme guide database in accordance with the genre selected or with name match.

Programme Options

In EPG menu, press the **OK** button to enter the “Programme Options” menu.

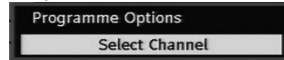

Using this option, you can switch to the selected channel.

Over Air Download

To ensure that your IDTV always has the most up-to-date information, please ensure that, after use, it is set to standby mode. At 3 A.M. each day, the IDTV automatically searches for any updates which may be broadcast and will download this to your IDTV automatically. This operation will normally take approximately 30 minutes.

Displaying Subtitles

With digital terrestrial broadcasting (DVB-T), some programmes are broadcast with subtitles.

Note: You can enable subtitles by pressing the **SUBTITLE** button.

Digital Teletext (For UK only**)

- Press the **TELETEXT** (≡) button.
- The digital teletext information appears.
- Operate it with the coloured buttons, “▼” or “▲” / “◀” or “▶” buttons and **OK** button.

The operation method may differ depending on the contents of the digital teletext.

Follow the instructions displayed on digital teletext screen.

- When “Press “**SELECT**” button or similar message appears on the screen, press the **OK** button.
- When the **TELETEXT** (≡) button is pressed, the TV returns to television broadcasting.
- With digital terrestrial broadcasting (DVB-T), in addition to digital teletext broadcasting together with

the normal broadcasting, there are also channels with just digital teletext broadcasting.

- The aspect ratio (picture shape) when watching a channel with just digital teletext broadcasting is the same as the aspect ratio of the picture viewed previously.
- When you press the TELETEXT (≡) button again, the digital teletext screen will be displayed.

Analogue Teletext

Use of teletext and its functions are identical to the analogue text system. Please do refer to the "TELETEXT" explanations.

Widescreen

Depending on the type of the broadcast being transmitted, programmes can be viewed in a number of formats. Press the "WIDE" button repeatedly to change screen format.

When Auto is selected, the format being displayed is determined by the picture being broadcast.

PLEASE NOTE: Menu size changes depending on the chosen image size.

IDTV Menu System

- Press **MENU** button and DTV main menu will be displayed.

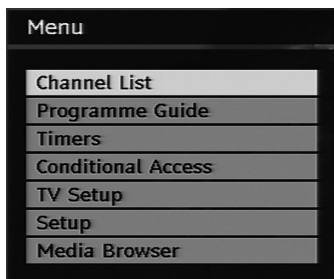

Channel List

Using "▼" or "▲" buttons on the remote control in main menu, make sure that the first item, Channel List, is highlighted and press the **OK** button to display the Channel List.

- Channel List is the place where the channels are managed.

You can use following buttons for Move, Delete and Lock functions.

YELLOW: Tags/untags the selected channel.

BLUE: Tags/untags all channels.

Navigating the Entire Channel List

- Press "▼" or "▲" keys for selecting the previous or next channel.

- You can press ▲ or ▼ buttons to move page up or page down.
- To watch a specific channel, highlight it using "▼" or "▲" buttons and then press **OK** button, while the "Select" item on Channel List menu is highlighted via "◀" or "▶" buttons.

Moving the channels in the channel list

- Press "▼" or "▲" buttons to select the channel that will be moved.
- Press "◀" or "▶" buttons to select the "Move" item on Channel List menu and press **OK** to confirm.



Note: If you enter the same programme number of the channel that you want to move, "...services will be replaced. Do you want to continue?" OSD will be displayed. Press **OK** to confirm or select "No" to cancel.

Note: The following screen will be displayed when want to move or delete channels that are sorted by LCN (logical channel number) service.

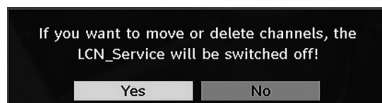

Select "YES" to continue. Select "NO" to cancel (LCN feature is available for only Germany, Austria, Switzerland and Italy country options).

Deleting the Channels in the Channel List

- Press "▼" or "▲" buttons to select the channel that will be deleted.
- Press "◀" or "▶" buttons to select the "Delete" item on Channel List OSD.



Press **“OK”** button to delete the highlighted channel in the channel list. Then the message below appears on the screen.

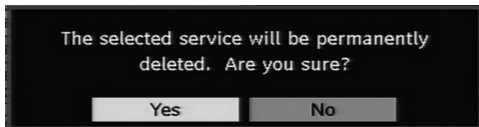

Renaming channels

To rename a specific channel, the channel must be highlighted via pressing **“▼”** or **“▲”** buttons and then highlight the **“Edit Name”** item by pressing **“◀”** or **“▶”** buttons. Press **“OK”** button to activate rename feature.



Now pressing **“◀”** or **“▶”** buttons moves to the previous/next character. Pressing **“▼”** or **“▲”** buttons toggles the current character, i.e., **‘b’** character becomes **‘a’** on and **‘c’** on . Pressing the numeric buttons **‘0...9’** replaces the highlighted character with the characters printed above the key one by one as the button is pressed.

Press the **MENU** button to cancel the editing or **OK** button to save the new name.

Adding Locks to Channels

Channel Locking provides a password-protected access to channels selected by parents.

In order to lock a channel you should know the **Parental Lock** password (default value is set to 0000 in the factory and can only be changed from the **Configuration menu**).

By pressing **“▼”** or **“▲”** buttons, highlight the channel to be locked and select the **“Lock”** option by pressing **“◀”** or **“▶”** buttons. Then press the **OK** button and a password box is displayed:

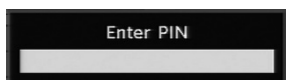

Setting Favourites

To set a favourite you should highlight the **“Favourites”** item at the bottom of the Channel List menu. Then press **OK** button and **Edit Favourite List** menu appears on the screen.

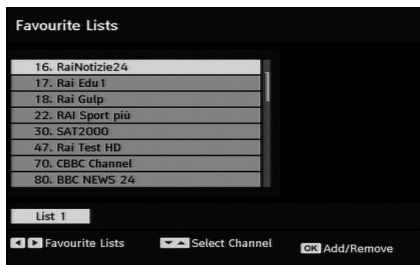

Adding a Channel to a Favourites List

By pressing **“▼”** or **“▲”** buttons, highlight the channel that you want to add to the favourite list. By pressing **OK** button, the highlighted channel is added to Favourite List. **F** icon indicates that a channel is added to Favourite List.

Removing a Channel from a Favourite List

- Highlight the channel that you want to remove from the favourite list and press **OK** button to remove. You can press **OK** button again to re-adding a channel.

- To activate Favourites, go to the Configuration menu and select Favourite mode. Use **“◀”** or **“▶”** to set Favourite mode as on. To cancel Favourites, set Favourite Mode to Off.

*Hint: Pressing **(i)** button can help you for displaying information in IDTV.*

Program Guide

This section is same with the instructions given in the General Operations page. Please see Electronic Programme Guide (EPG) section in the General Operations part.

Timers

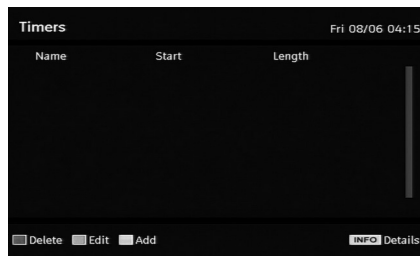

Select Timers from the main menu and press **OK** button. Timers menu screen will be displayed. To add a timer, press the **YELLOW** button on the remote control. Then **“Add Timer”** window appears.

Channel: **“◀”** or **“▶”** keys will navigate the user through the TV or Radio list.

Date: Starting date is entered via the Left/Right or the numeric buttons.

Start: Starting time is entered via the Left/Right or the numeric buttons.

End: Ending time is entered via the Left/Right or the numeric buttons.

Duration: Displays the duration of the recording.

Duration item will be automatically displayed after the starting and ending times are entered.

Change / Delete: permits or prohibits any modifications for other users.

You can save the adjustments by pressing the **GREEN** key or cancel the process by pressing the **RED** button. You can edit the list via **GREEN** key and delete with the **RED** button.

Common Interface

Press **MENU** button to display the main menu and use the “▼” or “▲” buttons to highlight the “**Common Interface**” line and press **OK** button.

It is required to subscribe to a pay channel company to view the pay channels of the Digital Terrestrial broadcasting.

Obtain the Conditional Access Module (CAM) and the viewing card by subscribing to a pay channel company, then insert those to the Television using the following procedure.

- Switch off the TV and unplug from the mains.
- Insert the CAM, and then the viewing card to the slot.
- The CAM should be correctly inserted, it is impossible to insert fully if reversed. The CAM or the TV terminal may be damaged if the CAM is forcefully inserted.
- Connect the TV to the mains supply, switch on and then wait for few moments until the card is activated.
- Some CAMs may require the following set up. Please set the CAM by entering the DIGITAL TV menu, Common Interface then pressing OK button. (CAM set up menu is not displayed when it is not required.)
- To see the viewing contract information:
- Enter DIGITAL TV; press **MENU** button, then highlight Common Interface and press **OK** button.
- When no module is inserted, “**No Common Interface module detected**” message appears on the screen.
- Refer to the module instruction manual for details of the settings.

*NOTE: Insert or remove the CI module only when the TV is in **STANDBY** mode or **SWITCHED OFF**.*

TV Setup

You can use this item to display the TV functions.

The digital TV Setup menu screen is accessed from the main menu. Press the **M** button to display the main menu and use or buttons to highlight “**TV Setup**”. Press **OK** button to display TV Setup menu screen.

You can find detailed information for all menu items in “**Analogue TV Menu System**” section.

Setup

The adjustments in this menu are given as the following:

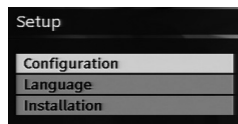

Configuration

You can configure the settings of your TV. Select **Configuration** from Setup menu and press **OK** to view this menu. Press the **EXIT** button on the remote control to exit.

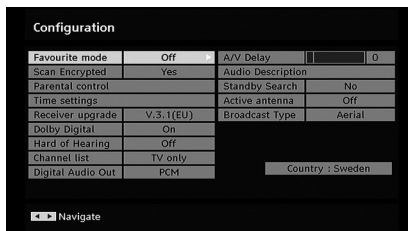

Favourite Mode

Use this function to enable or disable favourite mode. Press “◀” or “▶” button to set this function as on or off.

Scan Encrypted

Scan Encrypted Channel feature will always be ON after performing first time installation. When this setting is on, search process will locate the encrypted channels as well. If it is set as OFF manually, encrypted channels will not be located while in automatic search or manual search. Use “▼” or “▲” button to select Scan Encrypted and then press “◀” or “▶” button to set this setting as On or Off.

Parental Control

- Some channels broadcast material which you do not want younger members of the family to watch. Any channel can be 'locked' so that it cannot be selected for viewing unless a four-digit PIN code is entered. In this way any channel not suitable for younger viewers can be prohibited.
- This function enables or disables the menu protection system and allows the PIN code to be changed.
- Use “▼” or “▲” buttons to highlight Parental Control. Press **OK** button to enter Parental Control menu. A dialog box asking for the lock key is displayed:

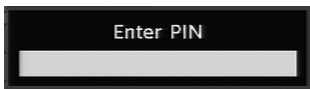

There is only one key which is set to "0000" initially. Enter lock key. If wrong lock key is entered, the "WRONG PIN" message will be displayed on the screen and the TV returns to the previous menu. If the PIN is correct, the Parental Control menu including following items will be displayed:



Maturity Lock (**)

(**) If you set Country option as UK in the first time installation, Maturity Lock option will not be visible.

When set, this option gets the maturity information from the broadcast and if this maturity level is disabled, the TV will not display the related video-audio.

Menu Lock

Use "◀" or "▶" buttons to set Menu Lock. Here, you can set/reset locking function for the main menu or the installation menu to restrict access. If the menu lock is disabled, there will be free access to the menu system.

Disabled: All menus are unlocked.

All Menus: All menus are accessible only with the correct lock key. So the user cannot add, delete, rename or move the channels and cannot set the timers.

Installation Menu: Installation menu is locked, so the user cannot add channels. Changes will be updated after exiting Configuration Menu.

Set PIN

Use "▼" or "▲" buttons to go to "Set PIN" option. Press **OK** to display the "Set PIN" window. Use numeric buttons to enter new pin number you will need to input your new pin a second time for verification purposes. The factory default pin number is 0000, if you change the pin number make sure you write it down and keep it safe.

Time Settings(**) (Optional)

(**) Time setting will not be available for UK.

In the configuration menu, highlight the Time Settings item by pressing "▼" or "▲" buttons. Press **OK** and Time Settings sub menu will be displayed on the screen:



Use "▼" or "▲" buttons to highlight the Time Zone Setting. Time Zone Setting is set using "◀" or "▶" buttons. It can be set to AUTO or MANUAL. When

AUTO is selected, Current Time and Time Zone options will not be available to be set.

If MANUAL option is selected as the Time Zone Setting, Time Zone can be altered:

- By pressing "▼" or "▲" buttons select Time Zone. Use "◀" or "▶" buttons to change the Time Zone between GMT-12 or GMT+12. Current Time on the top of the menu list will then change according to the selected Time Zone.

Receiver Upgrade

Over Air Download (OAD)

To ensure that your TV always has the most up to date information, use this setting. Please ensure that the TV is set to standby mode. The TV automatically powers up at 3.00 A.M. each day and searches for any new information which may be broadcast and will download this to your receiver automatically. This operation will normally take approximately 30 minutes. If you have an important recording to be carried out at 3.00 A.M. and you do not want to interrupt it, disable auto OAD search by performing the following:

- Press **MENU** button and using the "▼" or "▲" buttons to choose **Setup** and press **OK** button.
- Highlight Configuration menu with "▼" or "▲" keys and press **OK**.
- Use "▼" or "▲" buttons to choose "**RECEIVER UPGRADE**" and press **OK** button.
- Using the "◀" or "▶" button change "**Automatic scanning**" from Enabled to Disabled.



- Highlight "**Scan for upgrade**" menu with "▼" or "▲" keys and pres **OK** to commence upgrade.

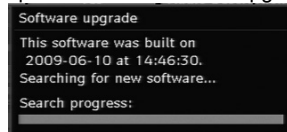

- After the search progress is completed, the message "Completed searching for upgrade. No new software was found" appears on the screen if no new software is found.

Dolby Digital (Optional)

In the Configuration Menu, highlight the Dolby Digital item by pressing "▼" or "▲" buttons. Use the "◀" or "▶" buttons to set the Dolby Digital as On or Off. If the channel that you are watching supports Dolby Digital, you can turn this setting on.

Hard of Hearing (*)

Use "▼" or "▲" button to select Hard of Hearing and then press "◀" or "▶" button to set this setting as On or Off.

If the broadcaster enables any special signal concerning the audio, you can set this setting as On to receive such signals.

(*) *Hard of Hearing function will not be available for UK.*

Channel List

Use “▼” or “▲” buttons to go to Channel List option. Use or buttons to toggle Channel List Mode. If you select “**TV Only**”, with the “◀” or “▶” buttons, you navigate through only TV channels. If you select “**Radio Only**”, with the “◀” or “▶” buttons, you navigate through only radio channels. If you select “**Text Only**”, with the “◀” or “▶” buttons, you navigate through only text channels. If you choose “**Show All**” all channels can be navigated. To save the recent changes and exit; press the **MENU** button.

Digital Audio Out

Use this setting to define digital audio out signal type. Use “◀” or “▶” buttons to set Digital audio out as **Compressed (AC3)** or **PCM**. If your selected channel includes compressed sound stream, you should connect your TV to external equipment by using Spdif out of your TV for enabling the sound output. If you have no external sound equipment, please select Digital Audio Out as “PCM” by using “◀” or “▶” button.

A/V Delay

You can use this setting when there is an AV synchronization problem in the received broadcast. Press “◀” or “▶” button to change the delay.

Audio Description (Optional)

Audio description refers to an additional narration track for blind and visually impaired viewers of visual media. You can use this feature, only if the broadcaster supports that additional narration track. Use “▼” or “▲” buttons to select an item. Then use “◀” or “▶” buttons to set.

Audio Description (Optional)

This function enables or disables the audio description feature by pressing the “◀” or “▶” buttons.

Preferred Language (Optional)

By pressing the “▼” or “▲” buttons the preferred audio description language is being changed. This setting can be used, only if it is available.

Relative Volume (Optional)

Using this option, the Audio Description volume level can be increased or decreased relatively, according to the general volume.

Standby Search (*) (Optional)

(*) This setting is visible only when the Country option is set to Denmark, Sweden, Norway or Finland.

Use “▼” or “▲” button to select Standby Search and then press “◀” or “▶” button to set this setting as On or

Off. If you change Standby Search to Off, this function will be unavailable.

To use Standby search please make sure that you select Standby Search as On.

Active Antenna(*)

Use “▼” or “▲” buttons to highlight Active Antenna option. When antenna power option is set as On by pressing “◀” or “▶” button, +5V will be transmitted to the antenna output. This feature enables the use of active antenna.

Note: *Antenna power should be “Off” when standard antenna is used instead of the active antenna.*

Broadcast Type

When you set the desired broadcast type by using “◀” or “▶” button, the TV will display the related channel list. If the related source has does not include any stored channels, “**No channels for this type have been found.**” message will be displayed on the screen.

Language Settings

In this menu the user can adjust the preferred language. Select “Language” item in the Setup menu and press OK button. Then language settings menu will be displayed.

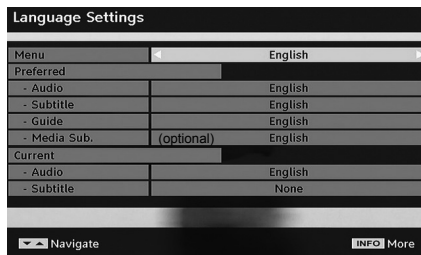

You can set the desired language options by using “▼” / “▲” and “◀” / “▶” buttons.

(*) optional.

Note: *If the Country option is set to Denmark, Sweden, Norway or Finland, the Language Settings menu will function as described below:*

Language Settings

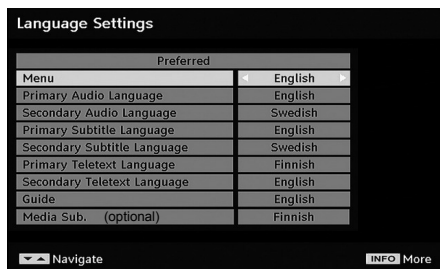

Use “▼” or “▲” buttons to highlight the menu item that will be adjusted and then press “◀” or “▶” button to set.

- Audio Language is used for selecting the soundtrack of a channels. Primary settings are the first priority when multiple choices are available on a broadcast. Secondary settings are the alternatives when the first options are not available.
- Guide Language: If the received EPG data includes the selected guide language, EPG data language will be changed accordingly.
- Teletext language sets the desired teletext language.
- Media Subtitle: In order to display subtitles properly while viewing a media file via Media Browser, use this setting to select a movie subtitle language. By pressing “◀” or “▶” button, select the desired language option (optional).

Installation

The Installation menu is mainly intended to help you for creating a Channel Table in most efficient way. Select Installation from the main menu by pressing “▼” or “▲” buttons.

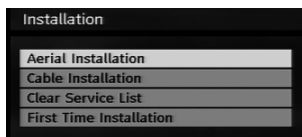

Aerial Installation

Select **Aerial Installation** line and use **OK** button to view the menu contents:

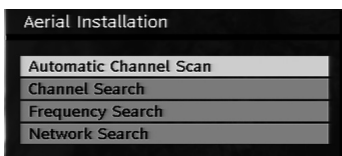

Automatic Channel Scan

Automatic channel scan is started by pressing **OK** button while Automatic channel scan item is highlighted. The following message appears on the screen:

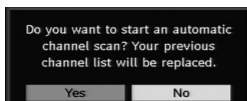

Highlight **Yes** or **No** by using “◀” or “▶” buttons and press **OK** button to confirm. If **Yes** is selected, automatic search starts. Selecting **No** cancels automatic search. After search is completed for digital channels, a message asking whether to search for analogue channels appears on the screen:

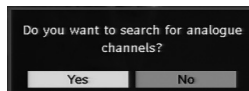

Highlight **Yes** and press **OK** button to search for analogue channels. The following menu appears on the screen for analogue channel search:



Set Language item by pressing “◀” or “▶” button. Press “▼” or “▲” button to highlight Country item and then use “◀” or “▶” to set. Press “▼” or “▲” button to highlight TXT Language. Select a region by using “◀” or “▶” button. When finished, press **OK** or **RED** button to continue. To cancel, press the **BLUE** button.

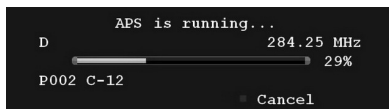

After **APS** is finalized, the programme table will appear on the screen. In the programme table you will see the programme numbers and names assigned to the programmes.

Channel Search

In manual channel search, the number of the multiplex is entered manually and only that multiplex is searched for the channels. For every valid channel number, signal level and signal quality are shown on the screen. In both channel and auto search any existing channel in the database is not re-stored to avoid redundant duplicates of that channel.

Frequency Search

Enter the desired frequency. When finished, press **OK** button, and the TV will start frequency search.

Network Search

When you select Network Search line and press **OK** button, the following menu screen will be displayed on the screen:



Select **YES** to continue and **Network Search** screen will be displayed. The process will then start.

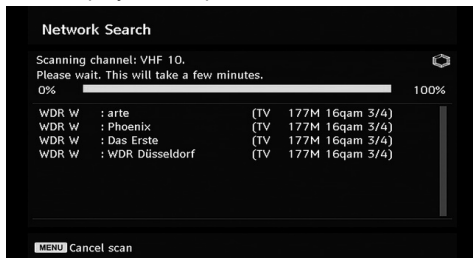

During the **Network Search**, if channels that have network search info are found, automatic search process will end by locating those channels. After search is completed, a message asking whether to search for analogue channels appears on the screen. Operation of analogue channel installation is explained in "Automatic Channel Scan" section above.

Cable Installation

Select **Cable Installation** line in the Installation menu and use **OK** button to view the menu contents:

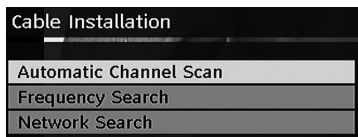

Automatic Channel Scan

Automatic channel scan is started by pressing **OK** button while Automatic channel scan item is highlighted. The following message appears on the screen:

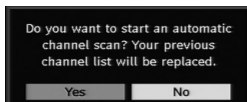

Highlight Yes or No by using "◀" or "▶" buttons and press **OK** button to confirm. If **Yes** is selected, automatic search starts. Selecting **No** cancels automatic search.

You can select frequency ranges from this screen. For highlighting the lines you see, use "▼" or "▲" button. You can enter the frequency range manually by using the numeric buttons on the remote control. Set Start and Stop Frequency as desired by using numeric buttons on the remote control. After this operation, you can set Search Step as 8000 KHz or 1000 KHz.

If you select 1000 KHz, the Tv will perform search process in a detailed way. Searching duration will thus increase accordingly. When finished, press **OK** button to start automatic search.

When finished, press **OK** button to start automatic search. Automatic searching screen will be displayed during the process.

Note: If you select an extended gap between Start and Stop frequency rate, automatic search duration will take a longer time.

After search is completed for digital channels, a message asking whether to search for analogue channels appears on the screen: Operation of analogue channel installation is explained in "Automatic Channel Scan" section above.

Frequency Search

Enter the desired frequency, Modulation and symbol rate numbers. Modulation can be set as Auto, 16QAM, 32QAM, 64QAM, 128QAM and 256QAM.

When finished, press **OK** button, and the TV will start frequency search.

Network Search

When you select Network Search line and press **OK** button, the following menu screen will be displayed on the screen:

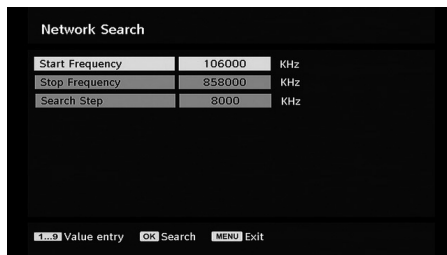

Enter **Start and Stop frequency ranges** that you want to search within. After this operation, you can set **Search Step** as **8000 KHz** or **1000 KHz**. If you select 1000 KHz, the Tv will perform search process in a detailed way. Searching duration will thus increase accordingly. When finished press **OK** button to continue. The process will then start. During the **Network Search**, if channels that have network search info are found, the TV will automatically show the frequencies of those channels and network search process will end by locating those channels.

After search is completed, a message asking whether to search for analogue channels appears on the screen: Operation of analogue channel installation is explained in "Automatic Channel Scan" section above.

Clear Service List (*)

() This setting is visible only when the Country option is set to Denmark, Sweden, Norway or Finland.*

Use this setting to clear channels stored. Press “▼” or “▲” button to select Clear Service List and then press **OK**. The following OSD will be displayed on the screen:

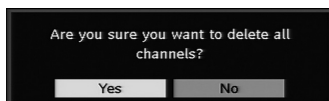

Press **OK** to cancel. Select **Yes** by pressing “◀” or “▶” button and press **OK** to delete all of the channels.

First Time Installation

The user can use this item to load default settings, which were loaded to the receiver at the factory.

To install factory settings, highlight “**First Time Installation**” menu item and press **OK** button, then you will be asked whether or not to delete the settings. Selecting “**Yes**” by pressing **OK** button will delete the existing channel table.

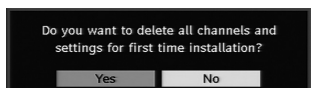

After factory settings are loaded, “**First Time Installation**” menu will be displayed.

The menu which is displayed for language selection appears on the screen at first. By using “▼” or “▲” buttons, select the desired language option, and press **OK** button to activate. After then, “First time installation” OSD will appear on the screen. By pressing “◀” or “▶” buttons, select the **Country** you want to set and press **OK** button (* only for EU countries). Next, active antenna mode selection OSD will appear on the screen. Use “◀” or “▶” to set and press **OK** to continue. See the section, “Initial Settings” for more information. After active antenna mode option is selected, a message asking for automatic search appears on the screen:

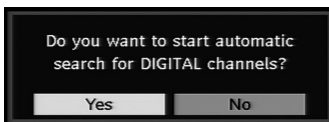

Highlight “**Yes**” item by pressing “◀” or “▶” buttons and press **OK** button to start installation. • To select the “Yes” or “No” option, highlight the item by using “◀” or “▶” buttons and press **OK** button.

After then, the following OSD will be displayed on the screen:

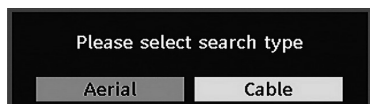

If you select **CABLE** option, the following screen will be displayed:

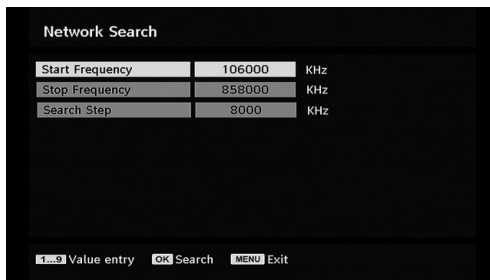

You can select frequency ranges from this screen. For highlighting lines you see, use “▼” or “▲” button. You can enter the frequency range manually by using the numeric buttons on the remote control. Set Start and Stop Frequency as desired by using numeric buttons on the remote control. After this operation, you can set Search Step as 8000 KHz or 1000 KHz. If you select 1000 KHz, the Tv will perform search process in a detailed way. Searching duration will thus increase accordingly. When finished, press **OK** button to start automatic search. Automatic searching screen will be displayed during the process.

Note: If you select an extended gap between Start and Stop frequency rate, automatic search duration will take a longer time.

If you select **AERIAL** option from the Search Type screen, the digital television will search for digital terrestrial TV broadcasts:

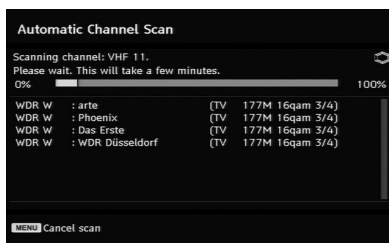

The IDTV will automatically tune to the UHF or VHF (**for EU countries) transmission channels, searching for digital terrestrial TV broadcasts and displaying the names of channels found. This process will take about a few minutes. To cancel searching, you can press the “**MENU**” button at any time during the process.

Note: If the digital TV fails to store any channels, “No channels available.” message will be displayed on the screen.

Either you select **AERIAL** or **CABLE** option from the search type menu, after the digital automatic search is completed, the following message asking for analogue channel search appears on the screen:

Operation of analogue channel installation is explained previously in “Initial Installation” section.

Media Archive (in DTV mode)

Whenever you plug a USB flash disk to your TV, the following message will be displayed on the screen:

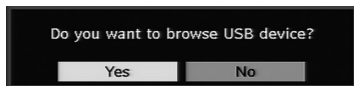

Select **YES** or **NO** by pressing “◀” or “▶” button and “OK” button to continue.

You can also select Media Browser item from the main menu by using “▼” or “▲” buttons. Press **OK** to view **Media Browser** contents. You can play audio and photo and video (optional) files from a USB flash disk.

Note: Some USB compliant devices may not be supported.

Note: Movie Sense and Pixellence features cannot be set while in Media Browser mode.

Note: If you plug USB stick in analogue mode, the TV will automatically switch to digital TV mode.

Note: If the USB stick is not recognized after Power off/on or First Time Installation, first plug the USB device out and power off/on the TV set. Plug the USB device again.



Press **OK** to browse, “MENU” to quit.

Playing Audio Files:

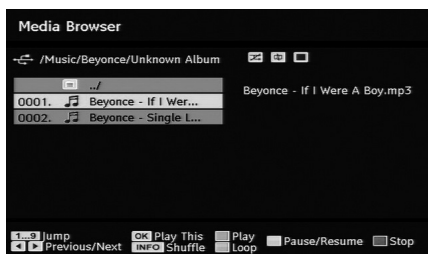

Play This (OK) : Plays the selected file.

Play (GREEN) : Play all media files in the folder starting with the selected one.

Pause/Resume (YELLOW button): Pauses or resumes playback.

Stop (RED) : Stop the playing file.

Previous/Next (◀▶) : Jumps to previous or next file to play.

Shuffle (INFO) : Plays the files randomly. If shuffle mode is enabled, previous/next functions will also jump to the tracks randomly.

Loop (BLUE) : Plays the selected file repeatedly.

Viewing JPEG Files



Jump (0...9) : jump to selected file using the numeric buttons.

OK : view the selected picture in full screen.

Play / Slideshow (GREEN) : start to slideshow with all pictures in the folder.

Slideshow Options

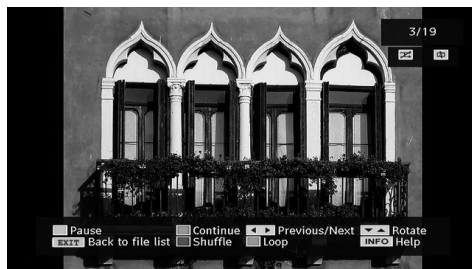

Pause (YELLOW) : Pause the slideshow.

Continue (GREEN) : Continue with the slideshow.

Previous/Next (◀ / ▶) : Jump to previous or next file of slideshow.

Rotate (▼ / ▲) : Rotate the picture using up/down buttons.

EXIT : Back to file list.

Shuffle (RED) : Shows the files randomly and continuous in current folder and  icon turns the highlighted icon. If during a slideshow the shuffle mode is enabled, the next pictures will be chosen randomly (If the loop function is not enabled, the slideshow will stop at the end. If the loop function is enabled, after the slideshow ends, it will start again and again).

Loop (GREEN) : Slideshow goes on continuously and  icon turns the highlighted icon.

Info : Activate the operations bar.

Video Playback (optional)

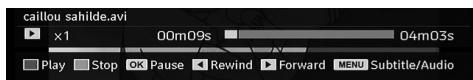

Play (Red button) : Starts the video playback.

Stop (Blue button) : Stops the video playback.

Pause (OK button) : Pause the video playback.

Rewind (Cursor Left) : Goes backward.

Forward (Cursor Right) : Goes forward.

Menu (MENU button) : Sets subtitle/Audio.

You can set subtitles by using OK button before starting the playback or by using **MENU** button during the playback. Press EXIT button to switch back to previous menu.

Note: PIP/PAP mode is not available while in Media Browser mode.

Analogue TV Menu System

Picture Menu



Mode

For your viewing requirements, you can set the related mode option.

Press “▼” or “▲” button to select **Mode**. Press “◀” or “▶” button to choose from one of these options:

Pixelence (optional), **Cinema**, **Dynamic** and **Natural**.

Pixelence (optional)

By selecting **PIXELLENCE** mode, you can optimize the TV's video settings and acquire a better quality. **PIXELLENCE** mode thus includes contrast, sharpness, colour enhancement and skin tone correction along with the skin tone detection.

By using “◀” or “▶” button, you can switch to Pixelence mode. Press **OK** button to activate Pixelence.

Select Demo option to start Pixelence demo mode. Throughout the demo mode, the screen is splitted into two sections, one displaying the Pixelence active area; the other displaying the normal broadcast. Press **OK** button to quit the demo mode.

***Note:** PIXELLENCE activation is recommended for HD (High Definition) or SD (Standard Definition) contents having low amount of noise. The optimization of PIXELLENCE will be much more evident while viewing such contents.*

Pixelence option will not be available in PIP/PAP window.

Brightness/Contrast/Colour/Sharpness/Hue

Press “▼” or “▲” button to select the desired option. Press “◀” or “▶” button to set the level.

***Note:** Hue option can only be visible when the TV receives an NTSC signal.*

Colour Temp

Press “▼” or “▲” button to select **Colour Temp**. Press “◀” or “▶” to choose from one of these options: Cool, Normal and Warm.

Note:

- Setting **Cool** option gives white colours a slight blue stress.
- Setting **Warm** option gives white colours a slight red stress.
- For normal colours, select **Normal** option.

Noise Reduction

If the broadcast signal is weak and the picture is noisy, use **Noise Reduction** setting to reduce the noise amount.

Press “▼” or “▲” button to select **Noise Reduction**. Press “◀” or “▶” to choose from one of these options: **Low**, **Medium**, **High** or **Off**.

Film Mode

Films are recorded at a different number of frames per second to normal television programmes.

Press “▼” or “▲” button to select **Film Mode**.

Press “◀” or “▶” button to set this feature On or Off.

Turn this feature on when you are watching.

films to see the fast motion scenes clearly.

Game Mode (optional)

Select **Game Mode** by pressing “▼” or “▲” button. Use “◀” or “▶” button to set Game Mode as **On** or **Off**. When Game Mode is set to On, specific game mode settings, which are optimized for better video quality, will be loaded.

Also; Picture Mode, Contrast, Brightness, Sharpness, Colour and Colour Temp settings will be invisible and disabled while Game Mode is on.

Note:

Picture mode selection button on the remote control will have no function while Game Mode is on.

If the TV is switched to PIP/PAP mode, Game Mode setting will be disabled and be removed from the Picture menu.

Picture Zoom

Select **Picture Zoom** by pressing “▼” or “▲” button.

Use “◀” or “▶” buttons, to change picture zoom to **Auto, 16:9, 4:3, Panoramic, 14:9, Cinema, Subtitle** or **Zoom**.

Note : Picture mode settings can be set 16:9 or 4:3 only while in Digital Tv mode.

Reset

Press “▼” or “▲” button to select **Reset**. Press “◀” or “▶” or **OK** button to reset the picture modes to factory default settings.

Store

Press “▼” or “▲” button to select **Store**. Press “▶” or **OK** button to store the settings. “**Stored...**” will be displayed on the screen.

Sound Menu



Volume

Press “▼” or “▲” button to select **Volume**. Press “◀” or “▶” button to change the level of the Volume.

Equalizer

Press “▼” or “▲” button to select **Equalizer**. Press “▶” button to view equalizer menu.

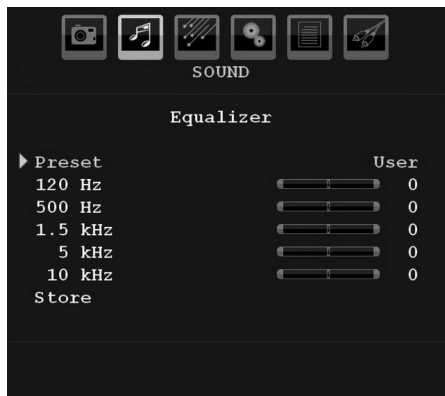

Press “◀” or “▶” button to change the preset. In equalizer menu, the preset can be changed to **Music, Movie, Speech, Flat, Classic** and **User**.

Select the desired frequency by pressing “▼” or “▲” button and increase or decrease the frequency gain by pressing “◀” or “▶” button.

Press the “**MENU**” button to return to the previous menu.

*Note: Equalizer menu settings can be changed only when the **Equalizer Mode** is in **User**.*

Balance

This setting is used for emphasizing left or right speaker balance.

Press “▼” or “▲” button to select **Balance**. Press “◀” or “▶” button to change the level of the balance. Balance level can be adjusted between **-32** and **+32**.

Headphone

Press “▼” or “▲” button to select **Headphone**. Press “▶” button to view the headphone menu.

Headphone sub-menu options are described below:

Volume

Press “▼” or “▲” button to select **Volume**. Press “▶” button to increase headphone volume level. Press “◀” button to decrease headphone volume level. Headphone volume level can be adjusted between 0 and 63.

Headphone Sound (optional)

Press “▼” or “▲” button to select **Headphone Sound**. Using “◀” or “▶” button, you can select **Main, PIP/PAP, Active** or **Inactive**.

Main : Main window sound.

PIP/PAP : PIP/PAP window sound.

Active : Sound of the current selection.

Inactive : Sound of the currently inactive window.

Sound Mode (optional)

Press “▼” or “▲” button to select **Sound Mode**. Using “◀” or “▶” button, you can select Mono, Stereo, Dual I or Dual II mode, only if the selected channel supports that mode.

AVL

Automatic Volume Limiting (AVL) function adjusts the sound to obtain fixed output level between programmes (For instance, volume level of advertisements tend to be louder than programmes).

Press “▼” or “▲” button to select **AVL**. Press “◀” or “▶” button to set the AVL as **On** or **Off**.

SRS TruSurr XT (optional)

By pressing “▼” or “▲” select **SRS TruSurr XT**. Press “◀” or “▶” button to set **SRS TruSurr XT** as on or off.

Note: If you set SRS TruSurr XT as On, some features in the Sound menu can be unavailable to be set.

Spdif Out (optional)

Press “▼” or “▲” button to select Spdif Out . Press “◀” or “▶” button to set the Spdif Out as On or Off .

Audio Out (optional)

Press “▼” or “▲” button to select Audio Out. Press “◀” or “▶” button to set the Audio Out as Speaker or LineOut/SPDIF.

If you select to Audio Out as LineOut/SPDIF, you will get audio through the active audio connectors. In this case, audio output will not be available through TV speakers and mute function cannot be used.

While LineOut/SPDIF is activated, if you press volume “▼” / “▲” or mute button on your remote control, the Audio Out indicator will be displayed on the screen.

Audio Out

LineOut/SPDIF

If you select to Audio Out as “Speaker” by using “◀” or “▶” button, you can get audio through the TV’s speakers.

Dolby Virtual Speaker (optional)

This feature is used to create the impression that sound is coming from around the room instead of the set speakers. Pressing the “◀” or “▶” buttons will turn the feature on or off.

Note: If you set Dolby Virtual Speaker as On, some features in the Sound menu can be unavailable to be set.

Dolby VS (optional)

This feature is used to create the impression that sound is coming from around the room instead of the set speakers. Press “◀” / “▶” buttons to set Dolby Virtual Speaker as Off, Wide or Reference.

Note: If you set Dolby VS as On, some features in the Sound menu can be unavailable to be set.

Dolby VS Mode (optional)

If you set Dolby VS as Reference or Wide, Dolby VS Mode options will be available to be set as Movie or Music. Use “◀” or “▶” button to select.

Effect (optional)

If you are watching a mono broadcast, set Effect on to obtain a better sound effect which will be more stereo-like. If the current sound system is stereo, switching this effect on will give a more spatial effect.

Press “▼” or “▲” button to select Effect. Press “◀” or “▶” button to set as On or Off .

Dynamic Bass (optional)

Dynamic Bass is used to increase bass effect of the TV set. Press “▼” or “▲” button to select Dynamic Bass. Use “◀” or “▶” button set Dynamic bass as On or Off. It is not recommended to select High while listening at high volume levels.

Store

Press “▼” or “▲” button to select Store. Press “▶” or **OK** button to store the settings. “**Stored...**” will be displayed on the screen.

Feature Menu



Movie Sense (optional)

Press “▼” or “▲” button to select Movie Sense.

Use “◀” or “▶” to set Movie Sense Low, Med, High or Off. While Movie Sense is active, it will optimize the TV’s video settings for motion images to acquire a better quality and readability.

When Movie Sense option is set to Low, Med or High, Movie Sense demo option will be available. If one of these options is selected and if you press OK button, then the demo mode starts. While demo mode is active, the screen will be divided into two sections, one displaying the movie sense activity, the other displaying the normal settings for TV screen.

Notes.

- Movie Sense works while watching 24-frame broadcasts.
- Movie Sense feature will not be available while Game Mode is set as On. If you switch to any other source and set Movie Sense as on, Game Mode will automatically set as Off.

Pip-Pap

In the **Feature** menu, highlight **PIP** item by pressing “▼” or “▲” buttons. Press “▶” button to enter **PIP** submenu:

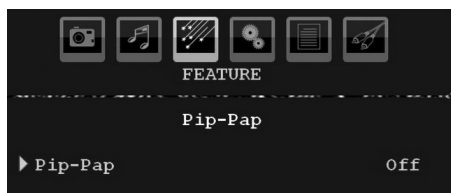

Using “◀” or “▶” button, you can switch to PIP, PAP mode or turn off the feature.

If the TV is switched to PIP or PAP mode, Pip-Pap submenu will change accordingly and the following settings will appear on the same menu screen.

Note that if you switch to PAP mode by using Pip-Pap setting, only Source and Swap options will be active among the menu settings.

Pip-Pap

This line controls Pip/Pap modes. Use “◀” or “▶” buttons to switch the TV to **Pip**, **Pap** or **Off**.

Pip Size

Using this setting, you can set the size of the Pip window. Press “▼” or “▲” button to highlight Pip Size item. Use “◀” or “▶” button to set Pip Size to Small or Large.

Note: This setting will be inactive if the TV is set to Pap mode.

PIP Position

This setting is used for moving the sub picture.

Select **PIP Position** item by using “▼” or “▲” button. Use “◀” or “▶” button to adjust PIP position.

Positions available are: Bottom Right, Bottom Left, Top Left and Top Right.

Source

PIP Source setting enables you to select the source of the sub picture.

Select PIP Source item by using “▼” or “▲” button. Use “◀” or “▶” button to set **PIP source**.

Program

This setting will be unavailable to be used.

Swap

Select **Swap** item by using “▼” or “▲” button. Use “◀” or “▶” button to set. This function enables to swap between the main and the PIP picture.

Note: See Appendix E for all PIP/PAP modes.

Sleep Timer

Press “▼” or “▲” button to select **Sleep Timer**. Use “◀” or “▶” button to set the **Sleep Timer**.

The timer can be programmed between **Off** and **120** minutes in steps of **10** minutes.

If **Sleep Timer** is activated, at the end of the selected time, the TV goes automatically to standby mode.

Child Lock

Press “▼” or “▲” button to select **Child Lock**.

Use “◀” or “▶” button to set the Child Lock **On** or **Off**. When On is selected, the TV can only be controlled by the remote control handset. In this case the control panel buttons (except for the **STANDBY** button) will not work.

Hence, if one of those buttons is pressed, **Child Lock On** will be displayed on the screen when the menu screen is not visible.

Language

Press “▼” or “▲” button to select **Language**. Use “◀” or “▶” button to select the **Language**.

Default Zoom

While zoom mode is set as AUTO, the TV will set the zoom mode in accordance with the signal of the broadcast. If there is no WSS or aspect ratio information, the TV will then use this setting to adopt. Press “▼” or “▲” button to select **Default Zoom**. You can set **Default Zoom** to **Panoramic, 16:9, 4:3** or **14:9** by pressing “◀” or “▶” button.

Note : Default Zoom feature will not be available while in Digital Tv mode.

Blue Background

If the signal is weak or absent, the TV will automatically change to a blue screen. To enable this, set **Blue Background** to **On**.

By pressing “▼” or “▲” button, select **Blue Background**. Press “◀” or “▶” button to set **Blue Background** as **On** or **Off**.

Menu Background (optional)

Press “▼” or “▲” button to select **Menu Background**. You can set menu background level by pressing “◀” or “▶” button.

Backlight

This setting controls the backlight level. Select **Backlight** by pressing “▼” or “▲” button. Press “◀” or “▶” button to set **Backlight** to **Auto, Medium, Maximum** or **Minimum**.

Menu Timeout

To set a specific display timeout for menu screens, set a value for this option.

Press “▼” or “▲” button to select **Menu Timeout**. Use “◀” or “▶” button to change menu timeout to **15 sec, 30 sec** or **60 sec**.

TXT Language

Press “▼” or “▲” button to select **Teletext Language**. Use “◀” or “▶” button to change **Teletext Language** to **West, East, Turk/Gre, Cyrillic, Arabic** or **Persian**.

HDMI PC Full Mode (optional)

If you want to view PC screen in HDMI mode by using external connection, HDMI PC FULL MODE option should be On to adjust the screen ratio correctly. This item might be inactive in some resolutions.

Note: If you connect an HDMI device and switch the TV to HDMI mode, this feature will be visible (except for 1080i/1080P resolution).

Full Mode (optional)

If you connect a device via HDMI or YPbPr connectors and set 1080i/1080P resolutions, Full Mode item will be visible. You can set Full Mode as 1:1 or Normal by using “◀” or “▶”. If you select 1:1, screen ratio will be adjusted correctly. If you set Normal, screen ratio may expand.

Ext Out

Press “▼” or “▲” button to select Ext Out. Use “◀” or “▶” button to set the Ext Out as On or Off.

Note:

For copying from a DVD or VCR device, you should choose desired source from source menu and turn “On” to EXT Out from feature menu.

Install Menu



Program

Press “▼” or “▲” button to select Program. Use “◀” or “▶” button to select the program number. You can also enter a number using the numeric buttons on the remote control. There are 200 programme storage between 0 and 199.

Band

Band can be selected either C or S. Press “◀” or “▶” button to set Band.

Channel

Channel can be changed by “◀” or “▶” button or numeric buttons.

Colour System

Press “▼” or “▲” button to select Colour System. Use “◀” or “▶” button to change the colour system to PAL, PAL 60, SECAM or AUTO.

Sound System

Press “▼” or “▲” button to select Sound System. Press “◀” or “▶” button to change the sound system to BG, DK, I, L or L'.

Fine Tune

Press “▼” or “▲” button to select Fine Tune. Press “◀” or “▶” button to adjust the tuning.

Search

Press “▼” or “▲” button to select Search. Use “◀” or “▶” button to start programme searching. You can also enter the desired frequency using the numeric buttons while Search item is highlighted.

Store

Press “▼” or “▲” button to select Store. Press “▶” or **OK** button to store the settings. “Stored...” will be displayed on the screen.

Install Menu in AV Modes

The following screen appears in the install menu when the TV is in AV modes. Note that limited options will be available. Switch to TV mode for viewing complete version of the **Install** menu.

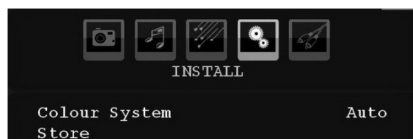

Colour System

Press “▼” or “▲” button to select **Colour System**. Use “◀” or “▶” button to change the colour system to **PAL, SECAM, PAL60, AUTO, NTSC 4,43** or **NTSC 3,58**.

Store

Press “▼” or “▲” button to select **Store Program**. Press “▶” or **OK** button to store the settings. “**Stored...**” will be displayed on the screen.

Program Table

Select **Program Table** by pressing “◀” or “▶” button.



By moving the cursor in four directions you can reach 20 programmes in the same page. You can scroll the pages up or down by pressing the navigation buttons to see all the programmes in TV mode (except for the AV modes). By cursor action, programme selection is done automatically.

Name

To change the name of a programme, select the programme and press the **RED** button.

The first letter of the selected name will be highlighted. Press “▼” or “▲” button to change that letter and “◀” or “▶” button to select the other letters. By pressing the **RED** button, you can store the name.

Move

Select the programme which you want to insert by navigation buttons. Press the **GREEN** button. By navigation buttons move the selected programme to the decided programme space and press the **GREEN** button again.

Delete

To delete a programme, press the **YELLOW** button. Pressing the **YELLOW** button again erases the selected programme from the programme list, and the following programmes shift one line up.

APS (Auto Programming System)

When you press the **BLUE** button for starting automatic tuning, **Auto Programming System** menu will appear on the screen:



Press “◀” or “▶” button to select your country. If you want to exit from A.P.S. function, press the **BLUE** button. When you press **OK** or **RED** button for starting automatic tuning, all stored programmes will be erased and the TV will search for available channels. During the search, the following OSD will be displayed:

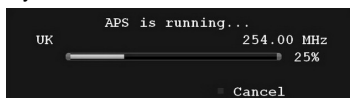

Whenever you press the **BLUE** button, APS function stops and Program Table appears on the screen.

If you wait until the end of APS, Program Table will be displayed with the programmes found and located.

Source Menu

Press “▼” or “▲” button and select the sixth icon. Then press “▶” or **OK** button. Source menu appears on the screen:



In source menu, highlight a source by pressing “▼” or “▲” button and switch to that mode by pressing “▶” button. Source options are: **TV**, **DTV/USB**, **EXT-1**, **EXT-2**, **FAV**, **HDMI-1**, **HDMI-2**, **HDMI-3**, **HDMI-4**, **YPbPr** or **PC-VGA**.

Note: Once you have connected optional equipment systems to your TV, you should select the required input to view pictures from that source.

PC Mode Menu System

See “**Connecting the LCD TV to a PC**” section for connecting a PC to the TV set.

For switching to **PC** source, press “**AV/SOURCE**” button on your remote control and select PC input. You can also use “**Source**” menu to switch to **PC** mode.

Note that PC mode menu settings are available only while the TV is in PC source.

PC Position Menu

Select the first icon by pressing “◀” or “▶” button. **PC Position** menu appears on the screen:

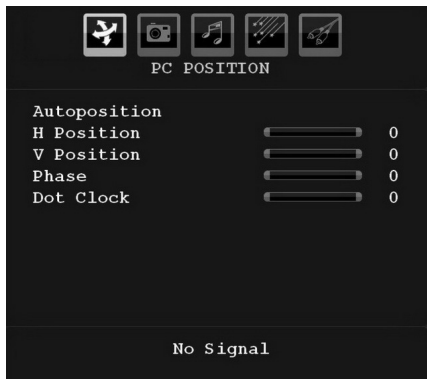

Autoposition

If you shift the picture horizontally or vertically to an unwanted position, use this item to put the picture into correct place automatically. This setting therefore automatically optimizes the display.

Select Autoposition item by using “▼” or “▲” buttons. Press **OK** or “◀”, “▶” button.

Warning: Please ensure auto adjustment is performed with a full screen image to ensure best results.

H (Horizontal) Position

This item shifts the image horizontally to right hand side or left hand side of the screen.

Select **H Position** item by using “▼” or “▲” button. Use “◀” or “▶” button to adjust the value.

V (Vertical) Position

This item shifts the image vertically towards the top or bottom of the screen.

Select **V Position** item by using “▼” or “▲” button. Use “◀” or “▶” button to adjust the value.

Phase

Depending on the resolution and scan frequency that you input to the TV set, you may see a hazy or noisy picture on the screen. In such a case you can use this item to get a clear picture by trial and error method.

Select **Phase** item by using “▼” or “▲” buttons. Use “◀” or “▶” button to adjust the value.

Dot Clock

Dot Clock adjustments correct the interference that appear as vertical banding in dot intensive presentations like spreadsheets or paragraphs or text in smaller fonts.

Select **Dot Clock** item by using “▼” or “▲” buttons. Use “◀” or “▶” button to adjust the value.

PC Picture Menu

For adjusting PC picture items, do the following: Press “◀” or “▶” button to select the second icon. PC Picture menu appears on the screen.

Brightness, Contrast, Colour and Colour Temperature settings in this menu are identical to settings defined in TV picture menu under “Analogue TV Menu System”.

Note: If you set Colour Temp as User, you can define R, G, B settings manually.

Sound, Feature and Source settings are identical to the settings explained in Analog Tv menu system.

Displaying TV Information

Programme Number, Programme Name, Sound Indicator and Zoom Mode information is displayed on the screen when a new programme is entered or **INFO** button is pressed.

Mute Function

Press “” button to disable sound. Mute indicator will be displayed in the upper side of the screen.

To cancel mute, there are two alternatives; the first one is pressing the “” button and the second one is increasing the volume level.

PIP (Picture-in-Picture) and PAP (Picture-and-Picture)

Modes

Press the “” button once to switch to PIP mode.

At PIP Mode, a small picture (PIP picture) is displayed on the main picture. There are 1 size and 4 positions (upper left, upper right, bottom left and bottom right) available for the PIP window. Aspect Ratio of the PIP window is fixed and 4:3.

When PIP Mode is entered, the default active window is the PIP window and the active window is indicated by a yellow frame around it. The active window can be changed by pressing “◀” or “▶” button. The status info OSD belongs to active window. The place of the status OSDs are same for both windows. Press “” again to exit PIP mode.

Press the “” button again to activate PAP mode.

At PAP Mode, two pictures with equal sizes are displayed on the screen. Aspect Ratios of the windows are fixed.

When you switch to PAP Mode, main window in PIP Mode will be displayed on the right side of the screen. The active window can be changed by pressing “◀” or “▶” button.

Press the “” button again to exit the PAP mode.

Picture Mode Selection

By pressing **PP** button, you can change **Picture Mode** settings in accordance with your viewing requirements. Available options are Dynamic, Natural, Cinema and Pixellence (optional).

Note : This function will not be available while in PC mode.

Freezing Picture

You can freeze the picture on the screen by pressing the “**OK**” button on the remote control in TV mode. Press the “**OK**” button to freeze picture. Press again to quit freeze mode.

Zoom Modes

You can change the aspect ratio (image size) of the TV for viewing the picture in different zoom modes.

Press “**WIDE**” button to directly change the zoom mode.

Available zoom modes are listed below.

Note:

In YPbPr and HDMI modes, while in 720p-1080i resolutions, only 16:9 mode is available.

In PC mode, only 16:9 mode is available.

Auto

When a **WSS (Wide Screen Signalling)** signal, which shows the aspect ratio of the picture, is included in the broadcast signal or the signal from an external device, the TV automatically changes the **ZOOM** mode according to the **WSS** signal.

- When the **AUTO** mode does not function correctly due to poor **WSS** signal quality or when you want to change the **ZOOM** mode, change to another **ZOOM** mode manually.

16:9

This uniformly stretches the left and right sides of a normal picture (4:3 aspect ratio) to fill the wide TV screen.



- For 16:9 aspect ratio pictures that have been squeezed into a normal picture (4:3 aspect ratio),

use the **16:9** mode to restore the picture to its original shape.

4:3

Use to view a normal picture (4:3 aspect ratio) as this is its original size.



Panoramic

This stretches the left and right sides of a normal picture (4:3 aspect ratio) to fill the screen, without making the picture appear unnatural.



The top and bottom of the picture are slightly cut off.

14:9

This zooms up the wide picture (14:9 aspect ratio) to the upper and lower limits of the screen.



Cinema

This zooms up the wide picture (16:9 aspect ratio) to the full screen.



Subtitle

This zooms up the wide picture (16:9 aspect ratio) with subtitles to the full screen.

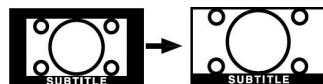

Zoom

This option zooms to the picture.



Note: You can shift to screen up or down by pressing “▼” / “▲” buttons while picture zoom is selected as panoramic, 14:9, Cinema or Subtitle.

Teletext

Teletext system transmits information such as news, sports and weather on your TV. Note that is the signal degrades, for example in poor/adverse weather conditions, some text errors may occur or the teletext mode may be aborted.

Teletext function buttons are listed below:

Teletext On-Off / PAT Mode

Activates teletext mode when pressed once. Pressing this button again will split the screen into two windows, one displaying the teletext and the other displaying the current channel. Pressing again will quit the teletext mode.

Index

Selects the teletext index page.

Expand

Press once to enlarge top half of the page, press again to enlarge the bottom half of the page. Press again to revert back to normal size.

Reveal

Shows hidden information (e.g. solutions of games).

Mix

Places the teletext screen over the programme.

Hold

Holds a text page when convenient. Press again to resume.

Subcode Pages

Selects subcode pages if available when the teletext is activated. When the teletext is not activated, displays time info if the programme has teletext transmission.

P+ / P- and numbers (0-9)

Press to select a page.

Note: Most TV stations use code 100 for their index pages.

Coloured Buttons

(RED/GREEN/YELLOW/BLUE)

Your TV supports both **FASTTEXT** and **TOP text** systems. When these systems are available, the pages are divided into groups or topics.

When **FASTTEXT** system is available, sections in a teletext page will become colour-coded and can be selected by pressing the coloured buttons. Press a coloured button that corresponds to with your needs.

The coloured writings will appear, showing you which coloured buttons to use when **TOP text** transmission is present. Pressing **P -** or **P +** commands will request the next or previous page respectively.

Tips

Screen Care

Clean the screen with a slightly damp, soft cloth. Do not use abrasive solvents as they may damage the coating layer of the TV screen.

For your safety, unplug the mains plug when cleaning the set. When moving the TV, hold it properly from the bottom part.

Image Persistence

Please note that ghosting may occur while displaying a persistent image. LCD TVs' image persistence may disappear after a short time. Try turning off the TV for a while.

To avoid this, do not leave the screen in still picture for extended periods.

No Power

If your TV system has no power, please check the main power cable and connection to the mains socket outlet.

Poor Picture

Have you selected the correct TV system? Is your TV set or house aerial located too close to a non-earthed audio equipment or neon lights, etc.?

Mountains or high buildings can cause double pictures or ghost images. Sometimes you can improve the picture quality by changing the direction of the aerial.

Is the picture or teletext unrecognisable? Check if you have entered the correct frequency. Please retune the channels.

The picture quality may degrade when two peripherals are connected to the TV at the same time. In such a case, disconnect one of the peripherals.

No Picture

Is the aerial connected properly? Are the plugs connected tightly to the aerial socket? Is the aerial cable damaged? Are suitable plugs used to connect the aerial? If you are in doubt, consult your dealer.

No Picture means that your TV is not receiving a transmission. Have you selected the correct button on the remote control? Try once more.

Also make sure the correct input source has been selected.

Sound

You can not hear any sound. Did you perhaps interrupt the sound, pressing the  button?

Sound is coming from only one of the speakers. Is the balance set to one extreme? See **Sound Menu**.

Remote Control

Your TV no longer responds to the remote control. Perhaps the batteries are exhausted. If so you can still use the local buttons at the bottom of the TV.

Input Sources

If you cannot select an input source, it is possible that no device is connected.

Check the AV cables and connections if you have tried to connect a device.

Appendix A: PC Input Typical Display Modes

The display has a maximum resolution of 1920 x 1200. The following table is an illustration of some of the typical video display modes.

Your TV may not support different resolutions. Supported resolution modes are listed below.

If you switch your PC to an unsupported mode, a warning OSD will appear on the screen.

Note: Resolution modes indicated with (*) are not available for PIP/PAP modes.

Index	Resolution		Frequency		Standard	Supported Zoom Modes
	Hor	Ver	Ver (Hz)	Hor (KHz)		
1	640	350	85	37.9	VESA	16:9, 4:3
2	640	400	85	37.9	VESA	16:9, 4:3
3	640	400	70	31.5	IBM VGA	16:9, 4:3
4	640	480	60	31.5	VESA	16:9, 4:3
5	640	480	66	35.0	MAC	16:9, 4:3
6	640	480	72	37.9	VESA	16:9, 4:3
7	640	480	75	37.5	VESA	16:9, 4:3
8	640	480	85	43.3	VESA	16:9, 4:3
9	800	600	56	35.2	VESA	16:9, 4:3
10	800	600	60	37.9	VESA	16:9, 4:3
11	800	600	70	43.8		16:9, 4:3
12	800	600	72	48.1	VESA	16:9, 4:3
13	800	600	75	46.9	VESA	16:9, 4:3
14	800	600	85	53.7	VESA	16:9, 4:3
15	832	624	75	49.7	MAC	16:9, 4:3
16	1024	768	43	35.5	VESA (interlace)	16:9, 4:3
17	1024	768	60	48.4	VESA	16:9, 4:3
18*	1024	768	70	56.5	VESA	16:9, 4:3
19*	1024	768	72	57.7		16:9, 4:3
20*	1024	768	75	60.0		16:9, 4:3
21*	1024	768	85	68.3		16:9, 4:3
22	1152	864	60	53.8		16:9, 4:3
23*	1152	864	70	64.2	VESA	16:9, 4:3
24*	1152	864	75	67.5	VESA	16:9, 4:3
25*	1152	864	85	77.1	VESA	16:9, 4:3
26*	1152	870	75	68.9	MAC	16:9, 4:3
27	1280	768	60	47.7	VESA	16:9, 4:3
28	1360	768	60	47.7		16:9, 4:3
29*	1280	768	75	60.2	VESA	16:9, 4:3
30	1280	960	60	60.0	VESA	16:9, 4:3
31*	1280	960	75	75.0	VESA	16:9, 4:3
32*	1280	960	85	85.9	VESA	16:9, 4:3
33	1280	1024	60	64.0	VESA	16:9
34*	1280	1024	75	80.0	VESA	16:9
35*	1280	1024	85	91.1	VESA	16:9
36	1400	1050	60	65.3		16:9
37*	1400	1050	75	82.3		16:9
38	1440	900	60	55.9		16:9
39*	1440	900	75	70.6		16:9
40*	1600	1200	60	75.0	VESA	16:9
41	1680	1050	60	65.3		16:9
42*	1920	1200	60	74.5		16:9

Appendix B: AV and HDMI Signal Compatibility (Input Signal Types)

Source	Supported Signals		Available
EXT-1 (SCART 1)	PAL 50/60		O
	NTSC 60		O
	RGB 50		O
	RGB 60		O
EXT-2 (SCART-2)	PAL 50/60		O
	NTSC 60		O
	RGB 50		X
	RGB 60		X
FAV	PAL 50/60		O
	NTSC 60		O
YPbPr	480I	60Hz	O
	480P	60Hz	O
	576I	50Hz	O
	576P	50Hz	O
	720P	50Hz	O
	720P	60Hz	O
	1080I	50Hz	O
	1080I	60Hz	O
	1080P	50Hz	O
	1080P	60Hz	O
HDMI1 HDMI2 HDMI3 HDMI4	480I	60Hz	O
	480P	60Hz	O
	576I	50Hz	O
	576P	50Hz	O
	720P	50Hz	O
	720P	60Hz	O
	1080I	50Hz	O
	1080I	60Hz	O
	1080P	50Hz	O
	1080P	60Hz	O
	1080P	24 HZ	O

(X: Not Available, O: Available)

Note: In some cases a signal on the LCD TV may not be displayed properly. The problem may be an inconsistency with standards from the source equipment (DVD, Set-top box, etc.). If you do experience such a problem please contact your dealer and also the manufacturer of the source equipment.

Appendix C: PIP/PAP Mode Combinations

MAIN	TV	DTV/USB	Scart1	Scart2	FAV	HDMI1	HDMI2	HDMI3	HDMI4	YPbPr	PC-VGA
TV	✗	✗	✓ (RGB)	✗	✗	✓	✓	✓	✓	✓	✓
DTV/USB	✗	✗	✓	✓	✓	✓	✓	✓	✓	✓	✓
Scart1	✓ (RGB)	✓	✗	✓ (RGB)	✓ (RGB)	✓	✓	✓	✓	✓	✓
Scart2	✗	✓	✓ (RGB)	✗	✗	✓	✓	✓	✓	✓	✓
FAV	✗	✓	✓ (RGB)	✗	✗	✓	✓	✓	✓	✓	✓
HDMI1	✓	✓	✓	✓	✓	✗	✗	✗	✗	✓	✓
HDMI2	✓	✓	✓	✓	✓	✗	✗	✗	✗	✓	✓
HDMI3	✓	✓	✓	✓	✓	✗	✗	✗	✗	✓	✓
HDMI4	✓	✓	✓	✓	✓	✗	✗	✗	✗	✓	✓
YPbPr	✓	✓	✓	✓	✓	✓	✓	✓	✓	✗	✓
PC-VGA	✓	✓	✓	✓	✓	✓	✓	✓	✓	✓	✗

(RGB): This indicates that, selection is possible only if Scart-1 has a RGB signal.

Restrictions: Scart-1 source must have RGB signal to perform PIP/PAP with sources TV, Scart-2, FAV.

If these sources are set to main window, and Scart-1 does not have a RGB signal, Pip/Pap source can not be switched to the Scart-1 source.

If scart-1 source is set to main window, and scart-1 does not have a RGB signal, Pip/Pap source can not be switched to TV, Scart-2 and FAV sources.

Appendix D: Supported File Formats for USB Mode

Media	File Extension	Format		Remarks (Maximum resolution/Bit rate etc.)
		Video	Audio	
Movie (optional)	.avi	XviD	PCM/MP3	Standart definition videos (up to 720x576 resolution) are supported.
Music	.mp3	--	MPEG 1/2 Layer 1/ 2/ 3 (MP3)	(CBR and VBR up to 320 Kbps)
Photo	.jpg	Baseline JPEG		Up to 5760x4608 resolution. High resolution progressive JPEGs are not supported.
External Subtitles (optional)	.srt	(except MicroDVD format)		Only time-based subtitle formats are supported. Frame-based subtitle formats (e.g. MicroDVD) are not supported
	.sub			

Appendix E: Supported DVI Resolutions

When connecting devices to your TV's connectors by using DVI converter cables (not supplied), you can refer to the following resolution information.

	24Hz	25Hz	30Hz	50Hz	60Hz
480i					<input checked="" type="checkbox"/>
480p					<input checked="" type="checkbox"/>
576i				<input checked="" type="checkbox"/>	
576p				<input checked="" type="checkbox"/>	
720p				<input checked="" type="checkbox"/>	<input checked="" type="checkbox"/>
1080i				<input checked="" type="checkbox"/>	<input checked="" type="checkbox"/>
1080p	<input checked="" type="checkbox"/>	<input checked="" type="checkbox"/>	<input checked="" type="checkbox"/>	<input checked="" type="checkbox"/>	<input checked="" type="checkbox"/>

Specifications

TV BROADCASTING

PAL/SECAM B/G D/K K' I/I' L/L'

RECEIVING CHANNELS

VHF (BAND I/III)

UHF (BAND U)

HYPERBAND

NUMBER OF PRESET CHANNELS

200

CHANNEL INDICATOR

On Screen Display

RF AERIAL INPUT

75 Ohm (unbalanced)

OPERATING VOLTAGE

220-240V AC, 50 Hz.

AUDIO

SRS TruSurround XT

AUDIO OUTPUT POWER

(W_{RMS}) (10% THD)

2 x 8

POWER CONSUMPTION (W)

190 W (max)

< 1 W (Standby)

PANEL

16:9 display, 37" Screen Size

DIMENSIONS (mm)

DxLxH (With foot): 245 x 919 x 631

Weight (Kg): 14,4

DxLxH (Without foot): 101 x 919 x 595

Weight (Kg): 13,6

Digital Reception (DVB-T)

Transmission Standards:

DVB-T, MPEG2, DVB-T, MPEG4 HD

i. DEMODULATION

-Symbol rate: COFDM with 2K/8K FFT mode.

-Modulation: 16-QAM - 64-QAM FEC for all DVB modes (automatically found)

ii. VIDEO

-H.264 (MPEG-4 part 10) main and high profile level 4.1/MPEG-2 MP@HL video decoder.

-HD display multi format capable (1080i, 720p, 576p)

-CVBS analogue output.

iii. AUDIO

-MPEG-1 layer I/II, MPEG-2 layer II, AAC, HEAAC, AC3

-Sampling frequencies supported are 32, 44.1 & 48 kHz

Digital Reception (DVB-C)

Transmission Standards:

DVB-C, MPEG2, DVB-C, MPEG4

i. DEMODULATION

-Symbolrate: 4.0 Msymbols/s to 7.2 Msymbols/s

- Modulation: 16-QAM, 32-QAM, 64-QAM, 128-QAM and 256-QAM

ii. VIDEO

- All MPEG2 MP@ML formats with up-conversion and filtering to CCIR601 format.

-CVBS analogue output

iii. AUDIO

-All MPEG1 Layer 1 and 2 modes

-Sampling frequencies supported are 32, 44.1 & 48 kHz



50163840