



**Mini-Stereoanlage
MP 203**

Bedienungsanleitung

Das Vorwort

Diese Bedienungsanleitung hilft Ihnen beim bestimmungsgemäßen und sicheren

Gebrauch Ihrer Mini-Stereoanlage, im folgenden Stereoanlage oder Gerät genannt.

Die Zielgruppe dieser Bedienungsanleitung

Die Bedienungsanleitung richtet sich an jede Person, die das Gerät aufstellt, bedient, reinigt oder entsorgt.

Die Gestaltungsmerkmale dieser Bedienungsanleitung

Verschiedene Elemente der Bedienungsanleitung sind mit festgelegten Gestaltungsmerkmalen versehen. So können sie leicht feststellen, ob es sich um

normalen Text,

Aufzählungen oder

→ Handlungsschritte

handelt.

Inhaltsverzeichnis

Sicherheit und Aufstellen des Geräts	5
Sicherheit	5
Umgang mit Batterien	6
Aufstellen des Geräts.....	7

Die Beschreibung des Geräts.....	9
Der Lieferumfang	9
Die besonderen Eigenschaften des Geräts	9
Die Gerätevorderseite.....	10
Die Geräterückseite	12
Das Display	13
Die Fernbedienung	14

Wie Sie das Gerät zum Betrieb vorbereiten	15
Wie Sie die Lautsprecher anschließen	15
Wie Sie die Antenne anschließen	16
Wie Sie das Netzkabel anschließen	17
Wie Sie Kopfhörer anschließen	18
Wie Sie eine externe Tonquelle anschließen.....	18

Wie Sie allgemeine Geräte-Funktionen bedienen	19
Wie Sie das Gerät ein- und ausschalten	19
Wie Sie die Lautstärke einstellen.....	19
Wie Sie die Quelle einstellen	19
Wie Sie die Soundeffekte einstellen	19
Wie Sie einen Kopfhörer benutzen	19

Wie Sie den CD-Player bedienen	21
Allgemeine Hinweise zu CDs/MP3-CDs	21
Welche Discs Sie verwenden können	22
Wie Sie Discs handhaben.....	22
Wie Sie Discs einlegen.....	23
Display-Informationen.....	23
Wie Sie eine Disc wiedergeben.....	24
Wie Sie eine Disc direkt wiedergeben	24
Wie Sie MP3-Informationen darstellen	24
Wie Sie die Wiederholen-Funktion nutzen	26
Wie Sie den Zufallsgenerator nutzen	27
Wie Sie Titel anspielen (INTRO).....	28
Wie Sie die Programmier-Funktion nutzen.....	28

Wie Sie das Radio bedienen	30
Wie Sie einen Sender einstellen.....	30
Wie Sie Sender speichern	31

Wie Sie den Kassettenrekorder bedienen	34	Wie Sie das Gerät reinigen	42
Einschalten der Betriebsart Kassette.....	34	Hinweise zur CD	42
Einsetzen der Kassette	34	Hinweise zu Kassetten	43
Wiedergabe von Kassetten.....	34	Wie Sie den Kassettenrekorder reinigen	43
Wie Sie die Aufnahmefunktion benutzen	36	Wie Sie Fehler beseitigen	44
Absicherung gegen unbeabsichtigtes Löschen	36	Probleme mit dem Gerät.....	44
Aufnahme von Radio und externem Gerät	36	Probleme mit dem CD-Player	45
CD-Aufnahme mit Synchro-Start-Funktion	37	Probleme mit der Fernbedienung	45
Aufnahme von Kassette zu Kassette (Dubbing)	38	Probleme mit dem Radio	46
Wie Sie die Timer-Funktion benutzen	39	Probleme mit dem Kassettenrekorder	46
Uhrzeit einstellen	39	Technische Daten	47
Timer einstellen.....	39	Richtlinien und Normen	47
Kassettenfunktion bei Timer.....	40	Wie Sie den Hersteller erreichen.....	48
Timer ein- und ausschalten.....	41	Entsorgungshinweise.....	48
		Wie Sie das Gerät entsorgen	48

Sicherheit und Aufstellen des Geräts

Lesen Sie bitte alle Sicherheitshinweise sorgfältig durch und bewahren Sie diese für spätere Fragen auf. Befolgen Sie immer alle Warnungen und Hinweise in dieser Bedienungsanleitung und auf der Rückseite des Geräts.

Sicherheit

Vorsicht!

Das Gerät darf nur an eine Netzspannung von 230 V~, 50 Hz angeschlossen werden. Versuchen Sie niemals, das Gerät mit einer anderen Spannung zu betreiben.

Der Netzstecker darf erst angeschlossen werden, nachdem die Installation vorschriftsmäßig beendet ist.

Wenn der Netzstecker des Geräts defekt ist bzw. wenn das Gerät sonstige Schäden aufweist, darf es nicht in Betrieb genommen werden.

Beim Abziehen des Netzkabels von der Steckdose am Netzstecker ziehen - nicht am Kabel.

Vermeiden Sie den Kontakt des Gerätes mit Wasser oder Feuchtigkeit.

Nehmen Sie das Gerät nicht in der Nähe von Badewannen, Swimmingpools oder spritzendem Wasser in Betrieb.

Stellen Sie keine Behälter mit Flüssigkeit, z.B. Blumenvasen, auf das Gerät. Diese könnten umfallen, und die auslaufende Flüssigkeit kann zu erheblicher Beschädigung bzw. zum Risiko eines elektrischen Schlags führen.

Sollten Fremdkörper oder Flüssigkeit in das Gerät gelangen, ziehen Sie sofort den Netzstecker aus der Steckdose. Lassen Sie das Gerät von qualifiziertem Fachpersonal überprüfen, bevor Sie es wieder in Betrieb nehmen. Andernfalls besteht die Gefahr eines elektrischen Schlags.

Öffnen Sie nicht das Gehäuse. Andernfalls besteht die Gefahr eines elektrischen Schlags.

Versuchen Sie niemals ein defektes Gerät selbst zu reparieren. Wenden Sie sich immer an eine unserer Kundendienststellen.

Öffnen Sie das Gerät auf keinen Fall – dies darf nur der Fachmann.

Fremdkörper, z.B. Nadeln, Münzen, etc., dürfen nicht in das Innere des Gerätes fallen.

Die Anschlusskontakte auf der Geräterückseite nicht mit metallischen Gegenständen oder den Fingern berühren. Die Folge können Kurzschlüsse sein.

Es dürfen keine offenen Brandquellen, wie z.B. brennende Kerzen auf das Gerät gestellt werden.

Lassen Sie Kinder niemals unbeaufsichtigt dieses Gerät benutzen.

Überlassen Sie Wartungsarbeiten stets qualifiziertem Fachpersonal. Andernfalls gefährden Sie sich und andere.

Das Gerät bleibt auch in ausgeschaltetem Zustand Standby mit dem Stromnetz verbunden. Ziehen Sie den Netzstecker aus der Steckdose oder schalten Sie das Gerät mit dem Schalter Power Switch 34 aus, falls Sie das Gerät über einen längeren Zeitraum nicht benutzen. Ziehen Sie nur am Netzstecker.

Hören Sie Discs oder Radio nicht mit großer Lautstärke. Dies kann zu bleibenden Gehörschäden führen.

Der CD-Player verwendet einen unsichtbaren Laserstrahl. Dieser kann Ihre Augen bei falscher Handhabung verletzen. Schauen Sie niemals in das geöffnete CD-Fach.

Dieses Gerät wurde als Laser-Gerät der Klasse 1 (CLASS 1 LASER) eingestuft. Der entsprechende Aufkleber (CLASS 1 LASER PRODUCT) befindet sich auf der Rückseite des Geräts.

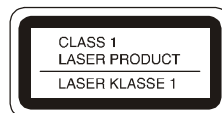

Umgang mit Batterien

Achten Sie darauf, dass Batterien nicht in die Hände von Kindern gelangen. Kinder könnten Batterien in den Mund nehmen und verschlucken. Dies kann zu ernsthaften Gesundheitsschäden führen. In diesem Fall sofort einen Arzt aufsuchen!

Normale Batterien dürfen nicht geladen, erhitzt oder ins offene Feuer geworfen werden (Explosionsgefahr!).

Tauschen Sie schwächer werdende Batterien rechtzeitig aus.

Tauschen Sie immer alle Batterien gleichzeitig aus und verwenden Sie Batterien des gleichen Typs.

Auslaufende Batterien können Beschädigungen am Gerät verursachen. Wenn Sie den Radio/CD-Player längere Zeit nicht benutzen, nehmen Sie die Batterien aus dem Batteriefach.

Vorsicht!

Ausgelaufene oder beschädigte Batterien können bei Berührung mit der Haut Verätzungen verursachen. Benutzen Sie in diesem Fall geeignete Schutzhandschuhe. Reinigen Sie das Batteriefach mit einem trockenen Tuch.

Normale Batterien dürfen nicht geladen, erhitzt oder ins offene Feuer geworfen werden (**Explosionsgefahr!**).

Wichtiger Hinweis zur Entsorgung:

Batterien können Giftstoffe enthalten, die die Gesundheit und die Umwelt schädigen.

Entsorgen Sie die Batterien deshalb unbedingt entsprechend der geltenden gesetzlichen Bestimmungen. Werfen Sie die Batterien niemals in den normalen Hausmüll.

Aufstellen des Geräts

Stellen Sie das Gerät auf einen festen, sicheren und horizontalen Untergrund. Sorgen Sie für gute Belüftung.

Stellen Sie den Radio/CD-Player nicht auf weiche Oberflächen wie Teppiche, Decken oder in der Nähe von Gardinen und Wandbehängen auf. Die Lüftungsöffnungen könnten verdeckt werden. Die notwendige Luftzirkulation kann dadurch unterbrochen werden. Dies könnte möglicherweise zu einem Gerätebrand führen.

Die Lüftungsschlitze der Rückwand und den Seiten müssen stets frei bleiben. Sie dürfen nicht durch Gardinen, Decken oder Zeitungen verdeckt werden

Stellen Sie das Gerät nicht in der Nähe von Wärmequellen wie Heizkörpern auf. Vermeiden Sie direkte Sonneneinstrahlungen und Orte mit außergewöhnlich viel Staub.

Der Standort darf nicht in Räumen mit hoher Luftfeuchtigkeit, z.B. Küche oder Sauna, gewählt werden, da Niederschläge von Kondenswasser zur Beschädigung des Gerätes führen können. Das Gerät ist für die Verwendung in trockener Umgebung und in gemäßigttem Klima vorgesehen und darf nicht Tropf- oder Spritzwasser ausgesetzt werden.

Sie dürfen das Gerät nur in waagerechter Position betreiben.

Halten Sie das Gerät und die Discs von Geräten fern, die starke Magnetfelder erzeugen.

Stellen Sie keine schweren Gegenstände auf das Gerät.

Wenn Sie das Gerät von einer kalten in eine warme Umgebung bringen, kann sich im Inneren des Geräts Feuchtigkeit niederschlagen. Warten Sie in diesem Fall etwa eine Stunde, bevor Sie ihn es Betrieb nehmen.

Verlegen Sie das Netzkabel so, dass niemand darüber stolpern kann.

Das Gerät nur an einer geerdeten Netzsteckdose anschließen! Die Steckdose sollte möglichst nah am Gerät sein.

Zur Netzverbindung Netzstecker vollständig in die Steckdose stecken.

Verwenden Sie einen geeigneten, leicht zugänglichen Netzanschluss und vermeiden Sie die Verwendung von Mehrfachsteckdosen!

Netzstecker nicht mit nassen Händen anfassen, Gefahr eines elektrischen Schlages!

Bei Störungen oder Rauch- und Geruchsbildung aus dem Gehäuse sofort Netzstecker aus der Steckdose ziehen!

Ziehen Sie vor Ausbruch eines Gewitters den Netzstecker oder schalten Sie das Gerät mit dem Schalter Power Switch 34 aus.

Wenn das Gerät längere Zeit nicht benutzt wird, z.B. vor Antritt einer längeren Reise, ziehen Sie den Netzstecker.

Wenn das Gerät längere Zeit nicht betrieben wird, entnehmen Sie alle Batterien, da diese auslaufen und Gerät beschädigen können.

Zu hohe Lautstärke, besonders bei Kopfhörern, kann zu Gehörschäden führen.

Das Gerät nicht in der Nähe von Geräten aufstellen, die starke Magnetfelder erzeugen (z.B. Motoren, Lautsprecher, Transformatoren). Das Gerät nicht in einem geschlossenen und in der prallen Sonne geparkten Wagen liegen lassen, da sich sonst das Gehäuse verformen kann.

Die Beschreibung des Geräts

Der Lieferumfang

Bitte stellen Sie sicher, dass alle nachfolgend aufgeführten Zubehörteile vorhanden sind:

Der Mini-Stereoanlage,

Fernbedienung,

UKW-Antenne,

MW-Antenne,

2 Lautsprecher,

diese Bedienungsanleitung,

Die besonderen Eigenschaften des Geräts

Die Stereoanlage besteht aus einem CD-Player, einem Kassettenrekorder und einem Radio. Sie können die Anlage bequem mit der Fernbedienung bedienen.

Mit diesem Gerät können Sie:

CDs, CD-R/RWs und MP3-CDs abspielen.

Selbstgebrannte CDs müssen „finalisiert“ sein. Beachten Sie dazu die Hinweise im Handbuch Ihres CD-Recorders

Der CD-Player kann einzelne Titel oder eine ganze CD automatisch wiederholen.

Der CD-Player kann bis zu 30 Titel in einer programmierbaren Reihenfolge oder mit der Zufall-Funktion abspielen.

Der Kassettenrekorder verfügt über zwei Laufwerke. Damit können Sie von einer Kassette auf eine zweite aufnehmen (Dubbing). Außerdem können Sie CDs mit Synchro-Start aufnehmen sowie Aufnahmen von Radioquelle oder externen Geräten anfertigen.

Das Radio empfängt auf den Frequenzen UKW 87,5–108 MHz und MW 522–1620 KHz.

Sie können bei der Klangwiedergabe im UKW-Bereich zwischen Mono und Stereo wählen.

Sie können 30 UKW-Sender und 15 MW-Sender auf Programmplätzen speichern.

Der Radio verfügt über das RDS-System (Radio-Data-System). RDS ist ein Verfahren zur Übertragung von zusätzlichen Informationen über UKW-Sender. Sendeanstalten mit RDS senden z.B. ihren Programmnamen oder den Programmtyp. Dieser wird im Display angezeigt.

Das Gerät verfügt über eine Zeitanzeige sowie eine Weckfunktion.

Die Gerätevorderseite

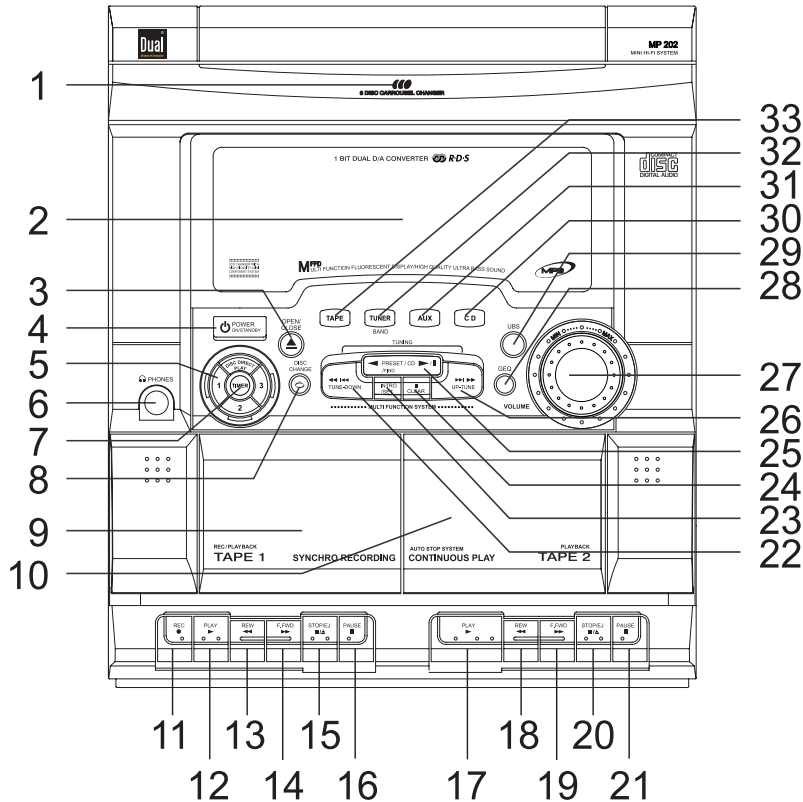

1		CD-Fach mit Aufnahme für 3 CDs
2	DISPLAY	Anzeige-Display
3	OPEN/CLOSE	CD-Fach öffnen / schließen
4	POWER ON/STANDBY	Einschalten, Ausschalten STANDBY
5	DISC DIREKT PLAY 1, 2, 3	Direktzugriff auf CD 1, CD 2, CD 3
6	PHONES	Kopfhöreranschluss
7	TIMER	Timer-Funktion, Timer An/Aus
8	DISC CHANGE	CD-Aufnahme drehen
9	TAPE 1	Kassettenfach 1: Wiedergabe + Aufnahme
10	TAPE 2	Kassettenfach 2: Wiedergabe
11	REC ●	Start Aufnahme auf Kassette TAPE 1
12, 17	▶ PLAY	Starten der Kassettenwiedergabe
13, 18	◀◀ REW	Schnelles Zurückspulen der Kassette
14, 19	▶▶ F.FWD	Schnelles Vorspulen der Kassette
15, 20	■ STOP/EJ	Kassettenwiedergabe beenden / Kassettenauswurf
16, 21	PAUSE	Unterbrechung der Wiedergabe oder Aufnahme

22	◀◀ I◀◀ TUNE DOWN	CD: Titelwahl, Suchlauf rückwärts Radio: Sendersuchlauf TIMER: Eingabe von Werten
23	INTRO/SET	CD: Unterbrechung der Wiedergabe TIMER: Weiterschalten nächster Step
24	■ CLEAR	CD: Wiedergabe beenden TIMER: Funktion beenden
25	◀ PRESET/CD ▶ /FIND	CD: Wiedergabe starten Radio:gespeicherte Sender wählen
26	▶▶ I▶▶ TUNE UP	CD: Titelwahl, Suchlauf vorwärts Radio: Sendersuchlauf TIMER: Eingabe von Werten
27	VOLUME	Lautstärkereglер
28	GEQ	Equalizer-Klangfunktionen
29	UBS	Bassverstärkung
30	CD	Funktionsschalter CD-Wiedergabe
31	AUX	Funktionsschalter AUX: Wiedergabe externes Gerät
32	TUNER/BAND	Funktionsschalter Radio, Einstellung UKW/MW
33	TAPE	Funktionsschalter TAPE- Wiedergabe

Die Geräterückseite

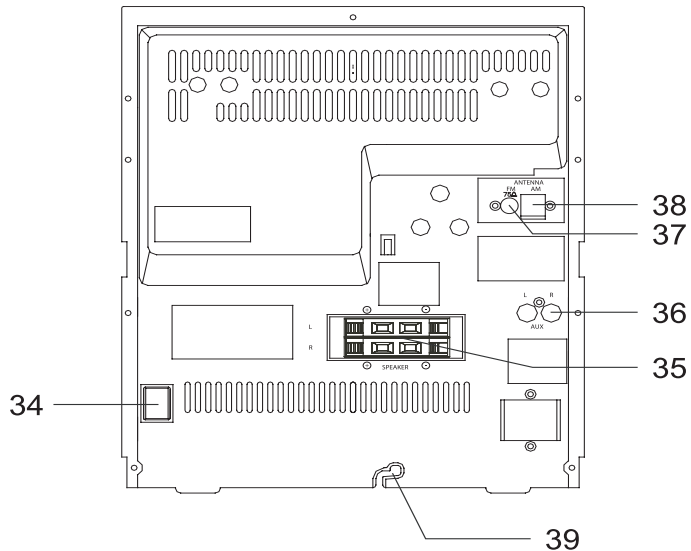

34	POWER SWITCH	Netztrennschalter ON/OFF: trennt das Gerät vollständig vom Netz
35	SPEAKER L, R	Lautsprecheranschluss linker, rechter Lautsprecher
36	AUX L, R	Anschluss externe Quelle
37	FM 75 Ω	UKW-Antennenanschluss, Wurfantenne oder Hausantenne
38	AM	MW-Ringantennenanschluss
39	AC MAINS ~	Netzanschluss für 230 V ~ / 50 Hz

Das Display

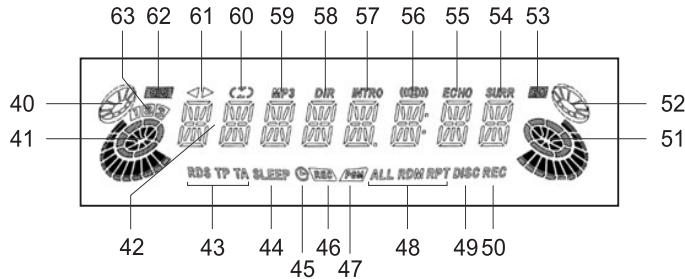

40		Gerät ist eingeschaltet, blinkt bei Einstellung der Lautstärke
41		Dreht sich, wenn CD läuft
42		Klartextanzeige, akt. Titel, abgelaufene Spielzeit, Album-Nr. (MP3)...
43	RDS, TP, TA	RDS Informationen, Verkehrsnachrichten
44	SLEEP	Sleep-Funktion
45	Uhr	TIMER-Funktion
46	REC	Kassettenaufnahme aktiviert
47	PGM	Programmiermodus aktiviert
48	ALL, RDM, RPT	Wiederholfunktion (alle, zufällig)
49	DISC	Wiederholfunktion

50	REC	Aufnahme Kassette
51		Dreht sich, wenn CD läuft
52		Gerät ist eingeschaltet, blinkt bei Einstellung der Lautstärke
53	EQ	Equalizer-Soundfunktion
54		Ohne Funktion
55		Ohne Funktion
56		UKW-Stereoempfang
57	INTRO	Intro-Funktion
58	DIR	MP3-Album wird angezeigt
59	MP3	MP3-CD eingelegt
60		Ohne Funktion
61		Ohne Funktion
62	UBS	Bassverstärkung
63	1, 2, 3	Anzeige der aktuellen CD im CD-Wechsler

Die Fernbedienung

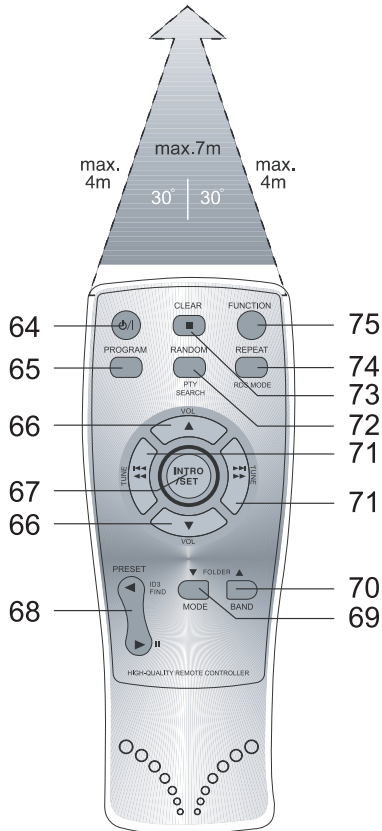

64	ON/STANDBY	Einschalten, Ausschalten STANDBY
65	PROGRAM	Programmierungsfunktion
66	VOL ▲, ▼	Lautstärkeregelung lauter, leiser
67	INTRO/SET	INTRO-Funktion, Eingabe
68	PRESET ◀, ▶ IDS FIND,	CD-Wiedergabe starten, unterbrechen Wahl gespeicherter Radio-Sender ID3-Tag Anzeige
69	FOLDER ▼, MODE	MP3-Ordner vorwärts, UKW-Mono/-Stereo
70	FOLDER ▲, BAND	MP3-Ordner rückwärts, Bandwahl UKW/ MW
71	◀◀◀, ◀◀ ▶▶▶, ▶▶ TUNE	– Disc-Wiedergabe: Titel zurück/vorwärts springen schneller Suchlauf rückwärts, vorwärts – Radio: Sender einstellen – Programmierungsfunktion: Werte eingeben
72	RANDOM PTY SEARCH	CD-Wiedergabe: Zufallsfunktion Radio: PTY Search
73	■ CLEAR	Wiedergabe (Eingabe) beenden
74	REPEAT RDS-MODE	CD: REPEAT-Funktion Radio: RDS-Info darstellen
75	FUNCTION	Wahlschalter Radio/CD/TAPE/AUX
--		Batterie-Fach (Rückseite)

Wie Sie das Gerät zum Betrieb vorbereiten

Sie können die Mini-Stereoanlage an das Stromnetz (230 V ~ / 50 Hz) anschließen.

Die beim Betrieb entstehende Wärme muss durch ausreichende Luftzirkulation abgeführt werden. Deshalb darf das Gerät nicht abgedeckt oder in einem geschlossenen Schrank untergebracht werden. Sorgen Sie für einen Freiraum von mindestens 10 cm um das Gerät.

Vorsicht!

Verbinden Sie zuerst die Geräte-Komponenten untereinander bevor Sie die Netzverbindung herstellen.

Wie Sie die Lautsprecher anschließen

Nur die mitgelieferten Lautsprecher anschließen!

Zum Lautsprecheranschluss Gerät ausschalten und Netzstecker aus der Steckdose ziehen!

Drücken Sie die Klemmhebel nieder und stecken Sie die Kabel der Lautsprecher in die Anschlussbuchsen SPEAKER 35. Die linke Lautsprecherbox ist mit der Anschlussklemme SPEAKER L 35 und die rechte Box

mit der Klemme SPEAKER R 35 zu verbinden. Die schwarze Ader des Lautsprecherkabels ist jeweils an der schwarzen (-) Klemme des Gerätes zu befestigen. Die rote Ader ist an der roten (+) Klemme zu befestigen.

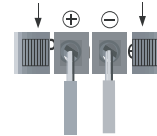

Hinweis:

Nur das abisolierte Ende des Lautsprecherkabels einstecken!

Um die beste Klangqualität zu erhalten, positionieren Sie die Lautsprecher möglichst so, dass diese ein gleichschenkeliges Dreieck bilden (siehe nachstehende Abbildung).

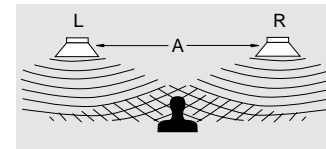

Wenn die Lautsprecher durch Vorhänge, Möbel oder ähnlichem verdeckt werden, wird die Klangqualität schlechter. Stellen Sie daher alle Lautsprecher so auf, dass sich kein Hindernis zwischen Ihrer Hörposition und den Lautsprechern befindet.

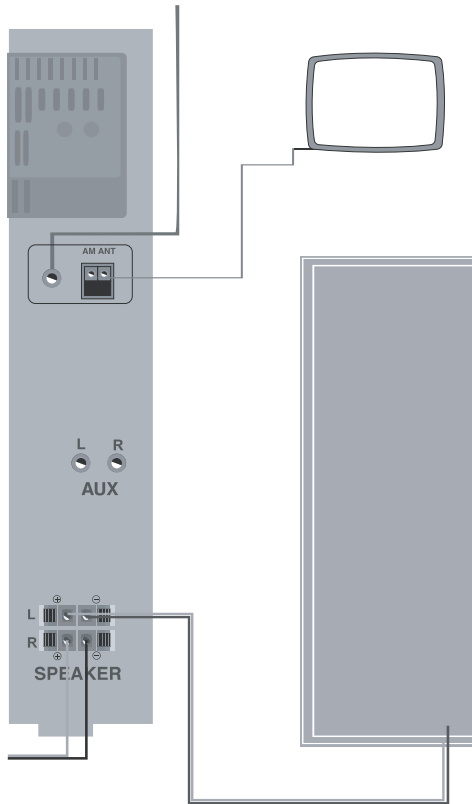

Wie Sie die Antenne anschließen

Die Anzahl und Qualität der zu empfangenden Sender hängt von den Empfangsverhältnissen am Aufstellort ab. Mit der UKW-Wurfantenne kann ein brauchbarer Empfang erzielt werden. Diese Antenne muss in voller Länge auf den günstigsten Empfang ausgerichtet werden. Bei schlechtem Empfang raten wir mit der Taste MODE 69 auf MONO zu schalten. Verbinden Sie die UKW-Wurfantenne mit dem Anschluss 37.

Zum Anschluss an die Hausantenne ein 75 Ohm Koaxialkabel als Verbindung zur Antennenbuchse 37 einstecken.

Die MW-Ringantenne ist für den Empfang von Sendern im MW-Bereich ausreichend. Verbinden Sie die MW-Ringantenne mit dem Anschluss AM ANT 38.

Wie Sie die Batterien einlegen

- ➔ Zum Betrieb der Fernbedienung benötigen Sie zwei alkalische Batterien, Typ Micro, 1,5 V, LR03/AAA (nicht im Lieferumfang enthalten). Achten Sie beim Einlegen auf die richtige Polung.
- ➔ Schließen Sie den Batteriefachdeckel wieder sorgfältig, so dass die Haltetaschen des Deckels im Gehäuse einrasten.



Hinweis:

Wird die Fernbedienung längere Zeit nicht benutzt, sollten die Batterien herausgenommen werden. Andernfalls kann die Fernbedienung durch Auslaufen der Batterien beschädigt werden.

Nimmt die Reichweite der Fernbedienung ab, sollten die Batterien gegen neue ausgetauscht werden.

Es sollte darauf geachtet werden, nur Batterien oder Akkus gleichen Typs zu verwenden. Verwenden Sie niemals gleichzeitig alte und neue Batterien.

Verwenden Sie auslaufgeschützte Batterien!

Wie Sie das Netzkabel anschließen

Stecken Sie den Netzstecker in die Netzsteckdose.

Hinweis:

Ziehen Sie bei Nichtverwendung den Stecker aus der Steckdose. Ziehen Sie am Stecker und nicht am Kabel. Ziehen Sie vor Ausbruch eines Gewitters den Netzstecker. Wenn das Gerät längere Zeit nicht benutzt wird, z.B. vor Antritt einer längeren Reise, ziehen Sie den Netzstecker.

Hinweis:

Nach dem erstmaligen Verbinden des Gerätes mit dem Stromnetz zeigt das Display eine Demo-Funktion des Gerätes.

Wie Sie Kopfhörer anschließen

- ➔ Schließen Sie einen Kopfhörer mit einem 6,5 mm-Klinkenstecker (Stereo) an die Kopfhörerbuchse 6 auf der Gerätefront an.
- ➔ Stellen Sie die Lautstärke mit dem Regler VOL ▼ 27 bzw. den Tasten 66 auf niedrige Lautstärke ein.

Hinweis:

Bei Kopfhörerbenutzung werden die Lautsprecher abgeschaltet.

Zu hohe Lautstärke, besonders bei Kopfhörern, kann zu Gehörschäden führen.

Stellen Sie die kleinste Lautstärke ein.

Wie Sie eine externe Tonquelle anschließen

Sie können den Ton eines externen Gerätes (z. B. TV-Gerät, Videorecorder, Minidisk-Player) über die Lautsprecher des Gerätes wiedergeben.

- ➔ Schließen Sie ein Audiokabel (Cinch) des Audioausgangs Ihres externen Gerätes an den AUX-Anschluss 36 auf der Geräterückseite an.
- ➔ Wählen Sie mit der Taste FUNCTION 75 bzw. mit dem Schalter 31 die Betriebsart AUX.

Wie Sie allgemeine Geräte-Funktionen bedienen

Sie können die Einstellungen sowohl mit den Tasten am Gerät wie auch mit der Fernbedienung vornehmen. Mit der Taste FUNCTION 75 können Sie z.B. zu Tape, Tuner, Aux, CD schalten. Sie können aber auch mit den Schaltern 30, 31, 32, 33 direkt zu der Funktion schalten.

Wie Sie das Gerät ein- und ausschalten

- Schalten Sie das Gerät mit dem Schalter 34 ein.
- Drücken Sie die Taste STANDBY 4 am Gerät bzw. 64 der Fernbedienung.
- Um das Gerät auszuschalten, Taste STANDBY 4 am Gerät bzw. 64 der Fernbedienung erneut drücken.

Wie Sie die Lautstärke einstellen

- Drehen Sie den Regler VOLUME 27, um die gewünschte Lautstärke einzustellen oder drücken Sie die Taste VOL ▲, ▼ 66 der Fernbedienung.

Wie Sie die Quelle einstellen

- Drücken Sie die Taste FUNCTION 75 der Fernbedienung bzw. einen der Funktionsschalter 30 - 33 am Gerät.

Wie Sie die Soundeffekte einstellen

- Drücken Sie die Taste GEQ 28 am Gerät. Damit können Sie den wiedergegebenen Sound der gehörten Musikrichtung anpassen. Folgende Einstellungen sind möglich: Merengue, Classic, Reggae, Salsa, Samba, Jazz, Rock, Pop und Flat. Drücken Sie die Taste GEQ 28 wiederholt, um durch die einzelnen Soundeffekte zu schalten. Die aktive Einstellung wird im Display 2 angezeigt.

Ultra-Bass (UBS)

- Drücken Sie die Taste UBS 29 am Gerät, um die Basswiedergabe zu verstärken. Im Display erscheint USB ON.

Wie Sie einen Kopfhörer benutzen



Gehörschäden!

Hören Sie Discs oder Radio nicht mit großer Lautstärke über Kopfhörer. Dies kann zu bleibenden Gehörschäden führen. Regeln Sie vor der Verwendung von Kopfhörern die Gerätelautstärke auf minimale Lautstärke.

Wenn Sie einen Kopfhörer (nicht im Lieferumfang) anschließen, sind die Lautsprecher stumm geschaltet.

- Verwenden Sie nur Kopfhörer mit 6,5 Millimeter Klinkenstecker und mit einer Impedanz von 32 Ohm.
- Stecken Sie den Stecker des Kopfhörers in die Kopfhörer-Buchse des Geräts.

Die Klangwiedergabe erfolgt jetzt ausschließlich über den Kopfhörer.

- Wenn Sie wieder über die Lautsprecher hören möchten, ziehen Sie den Stecker des Kopfhörers aus der Kopfhörer-Buchse des Geräts.

Wie Sie den CD-Player bedienen

Allgemeine Hinweise zu CDs/MP3-CDs

Das Gerät ist für Musik-CDs geeignet, die mit Audio-Daten (CD-DA oder MP3 für CD-R und CD-RW) bespielt sind. MP3-Formate müssen mit ISO 9660 Level 1 oder Level 2 erstellt werden. Multisession-CDs können nicht gelesen werden.

Im MP3-Betrieb sind die Begriffe „Folder = Album“ und „Titel“ ausschlaggebend. „Album“ entspricht dem Ordner am PC, „Titel“ der Datei am PC oder einem CD-DA-Titel.

Das Gerät sortiert die Alben bzw. die Titel eines Albums nach Namen in alphabetischer Reihenfolge. Wenn Sie eine andere Reihenfolge bevorzugen sollten, ändern Sie den Namen des Titels bzw. Albums und stellen Sie eine Nummer vor den Namen. Das Gerät erkennt bis zu 255 MP3-Files in bis zu 128 Ordnern.

Beim Brennen von CD-R und CD-RW mit Audio-Daten können verschiedene Probleme auftreten, die eine störungsfreie Wiedergabe bisweilen beeinträchtigen. Ursache hierfür sind fehlerhafte Software- und Hardware-Einstellungen oder der verwendete Rohling. Falls solche Fehler auftreten, sollten Sie den Kundendienst Ihres CD-Brenner/Brennersoftware-

Herstellers kontaktieren oder entsprechende Informationen – z.B. im Internet – suchen.

Hinweis:

Wenn Sie Audio-CDs anfertigen, beachten Sie die gesetzlichen Grundlagen und verstoßen Sie nicht gegen die Urheberrechte Dritter.

Halten Sie das CD-Fach immer geschlossen, damit sich kein Staub auf der Laseroptik ansammelt.

Das Gerät kann CDs mit MP3 Daten und normale Audio CDs (CD-DA) abspielen. Keine anderen Erweiterungen, wie z.B. *.doc, *.txt, *.pdf usw. benutzen, wenn Audiodateien zu MP3 gewandelt werden. Nicht abgespielt werden können u.a. Musikdateien mit der Endung *.AAC, *.DLF, *.M3U und *.PLS.

Hinweis: Aufgrund der Vielfalt an unterschiedlicher Encodersoftware kann nicht garantiert werden, dass jede MP3 Datei störungsfrei abgespielt werden kann.

Bei fehlerhaften Titeln/Files wird die Wiedergabe beim nächsten Titel/File fortgesetzt.

Es ist von Vorteil beim Brennen der CD mit niedriger Geschwindigkeit zu brennen und die CD als Single-Session und finalisiert anzulegen.

Welche Discs Sie verwenden können

Der Radio/CD-Player ist mit CD-, CD-R/RW- und MP3-CD Medien kompatibel. Sie können alle hier erwähnten Discs mit diesem Gerät ohne Adapter abspielen.

Spielen Sie keine anderen Medien wie DVDs etc. ab.



Disc-Größe 12 cm/8 cm CDs
Spielzeit 74 min. bzw. 24 min. max.

- ➔ Wenn Sie das Gerät transportieren, entfernen Sie die Disc aus dem Laufwerk. Damit vermeiden Sie Beschädigungen am CD-Player und der Disc.

Hinweis:

Die Wiedergabequalität bei MP3-CDs ist von der Einstellung der Bitrate und der verwendeten Brenn-Software abhängig.

Wie Sie Discs handhaben

Halten Sie die Disc immer an ihren Rändern fest.

Vermeiden Sie Fingerabdrücke, Schmutz und Kratzer. Diese können Störungen und Sprünge bei der Wiedergabe verursachen.

Schreiben Sie nicht auf die Discs.

Benutzen Sie weder Reinigungsspray noch Lösungsmittel. Lassen Sie die Disc nicht fallen und biegen Sie diese nicht. Spielen Sie keine Discs, die beschädigt sind. Versuchen Sie nie beschädigte Discs zu reparieren.

Lagern Sie Discs nie im direkten Sonnenlicht, hoher Luftfeuchte oder Temperatur.

Legen Sie gleichzeitig maximal 3 Discs in das Laufwerk.

Schließen Sie das Laufwerk nur, wenn die Disc richtig in das CD-Fach einglegt ist.

Bewahren Sie Discs immer einzeln in ihrer Hülle auf.

Bewegen Sie das Gerät nicht bei der CD-Wiedergabe.

Wie Sie Discs reinigen können

- ➔ Wischen Sie die Disc mit einem weichen, mit Wasser befeuchteten Tuch ab.
- ➔ Wischen Sie vom Mittelpunkt zum Rand der Disc.



Kreisende Bewegungen beim Reinigen verursachen Kratzer. Diese können zu Fehlern bei der Wiedergabe führen.

Wie Sie Discs einlegen

- Um CDs einzulegen, drücken Sie die Taste OPEN/CLOSE 3 am Gerät. Das CD-Fach 1 öffnet sich automatisch.

Hinweis:

Das CD-Fach 1 öffnet sich nach vorne. Dabei darf es durch keine Gegenstände behindert werden.

Bei geöffnetem CD-Fach ist darauf zu achten, dass keine Fremdgegenstände in das Gerät gelangen können.

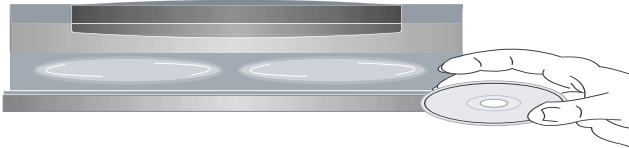

- CD-Fach 1 nur bei Stillstand der CD öffnen.
- Sie können zwei CDs bei geöffnetem CD-Fach einlegen. CD mit der bedruckten Seite nach oben vorsichtig einlegen. Vergewissern Sie sich, dass die CD nicht schief sitzt. Die linke CD wird eingelesen und wiedergegeben.

- Zum Einlegen einer dritten CD die Taste DISC CHANGE 8 am Gerät drücken. Die CD-Aufnahme dreht sich und die dritte Lade wird zugänglich.
- CD-Fach mit Taste OPEN/CLOSE 3 schließen.
- Zum Entnehmen der CD das CD-Fach 1 öffnen und die CD an den Rändern entnehmen.

Hinweis:

Ist keine CD eingelegt erscheint nach kurzer Zeit „NO DISC“ im Display 2.

Nach dem Einlegen der CD beginnt das Gerät die CD-Informationen einzulesen, im Display 2 erscheint die Anzeige CD und blinkend READING.

Display-Informationen

Nach kurzer Zeit erscheinen im Display 2 folgende Informationen:

CD-DA	Gesamtzahl Titel	Gesamtspielzeit
MP3-CD	Anzahl der Ordner	Gesamtzahl der Titel

Warten Sie mit der Bedienung, bis der CD Inhalt komplett eingelesen wurde, um sicherzustellen, dass alle benötigten Informationen von der CD gelesen wurden.

Wie Sie eine Disc wiedergeben

- ➔ Um den CD-Modus einzustellen, drücken Sie die Taste CD 30 am Gerät bzw. FUNCTION 75 auf der Fernbedienung, bis CD im Display 2 erscheint.

Wird die CD falsch eingelegt oder ist die CD fehlerhaft erscheint „NO DISC“ im Display.

Hinweis:

Ist eine MP3-CD eingelegt erscheint die Gesamtanzahl der Titel am Display sowie die Anzeige MP3. Dies kann zwischen 10 Sekunden und 30 Sekunden dauern, je nachdem, wie viele Titel auf der MP3-CD enthalten sind.

- ➔ Wenn Sie die Wiedergabe starten wollen, drücken Sie einmal die Taste ► || 25, 68.

Das Gerät startet mit der Wiedergabe des ersten Titels. Die wiedergegebene CD ist die CD, die sich in der linken Lade (bei geöffnetem CD-Fach) befindet. Das Display zeigt die CD-Nummer, die Titelnummer und die abgelaufene Spielzeit.

- ➔ Wenn Sie eine Abspielpause wünschen, drücken Sie die Taste ► || 25, 68 erneut.

Das Gerät unterbricht die Wiedergabe. Das Display zeigt die Titelnummer und das Wiedergabe-Zeichen „►“ blinkt.

- ➔ Um die Wiedergabe fort zu setzen, drücken Sie erneut einmal die Taste ► || 25, 68“.
- ➔ Wenn Sie die Wiedergabe beenden wollen, drücken Sie einmal die Taste ■ 24, 73. Im Display erscheint die Gesamtzahl bzw. die Gesamtspielzeit der Titel oder die Gesamtzahl der Ordner und Files.

Hinweis:

Drücken Sie stets die Taste ■ 24, 73 vor der Entnahme der CD.

Wie Sie eine Disc direkt wiedergeben

- ➔ Drücken Sie eine der Tasten Disk Direkt Play 5. Die Wiedergabe der jeweiligen Disk wird sofort gestartet

Wie Sie MP3-Informationen darstellen

- ➔ Um ID3-Tag-Informationen im Display 2 zu aktivieren, drücken Sie die Taste ◀, IDS FIND 68 der Fernbedienung länger als 1 Sekunde.
- ➔ Zum Ausschalten die Taste 68 erneut länger als 1 Sekunde drücken.

Titel einstellen

- Wenn Sie zum nächsten Titel springen wollen, drücken Sie einmal die Taste ►►I 26, 71.
- Wenn Sie zum Beginn des Titels springen wollen, drücken Sie einmal die Taste I◄◄ 22, 71.
- Wenn Sie zum vorigen Titel springen wollen, drücken Sie zweimal die Taste I◄◄ 22, 71.

Das Display zeigt die jeweils eingestellte Titel-Nummer.

- Drücken Sie so oft, bis die gewünschte Titel-Nummer angezeigt wird.

Schneller Suchlauf vorwärts oder rückwärts

Sie können im laufenden Titel einen schnellen Suchlauf vorwärts oder rückwärts durchführen, um eine bestimmte Stelle zu suchen.

- Drücken Sie zum schnellen Vorlauf die Taste ►►I 26, 71 und halten Sie die Taste gedrückt, bis Sie die gewünschte Stelle gefunden haben.
- Drücken Sie zum schnellen Rücklauf die Taste I◄◄ 22, 71 und halten Sie die Taste gedrückt, bis Sie die gewünschte Stelle gefunden haben.
- Lassen Sie die Taste los.

Die Wiedergabe wird an dieser Stelle fortgesetzt.

MP3-Album anwählen

- Wenn Sie bei einer MP3-Disc zum nächsten Album springen wollen, drücken Sie einmal die Taste FOLDER ▼ 69.
- Wenn Sie bei einer MP3-Disc zum vorigen Album springen wollen, drücken Sie einmal die Taste FOLDER ▲ 70.

Am Display blinkt die Nummer des eingestellten Albums auf.

- Drücken Sie so oft, bis die gewünschte Album-Nummer angezeigt wird.
- Drücken Sie die Taste ► II 25, 68, um die Wiedergabe des Albums zu starten.

MP3-Titel suchen

Sie können MP3-CDs nach Files/Daten und Ordernamen durchsuchen. Drücken Sie

- zur File/Datensuche die Taste ◄, IDS FIND 68 einmal
- und zur Suche nach Ordernamen die Taste ◄, IDS FIND 68 zweimal.
- Im Display erscheint der Buchstabe A und der erste Titel der namentlich mit „A“ beginnt. Wenn kein Eintrag unter „A“ gefunden wird, erscheint A – NONE.

- Mit den Tasten **I◀◀**, **▶▶I** 22, 26, 71 können Sie den Anfangsbuchstaben oder die Ziffer mit dem der gesuchte Titel anfängt, ändern.
- Wenn sich mehrere Titel mit gleichem Anfangsbuchstaben/Ziffer auf der CD befinden, halten Sie eine der Tasten **I◀◀**, **▶▶I** 22, 26, 71 länger als 1 Sekunde gedrückt bis der zuvor gewählte Buchstabe/Ziffer blinkt.
- Drücken Sie **I◀◀**, **▶▶I** 22, 26, 71 um die Titel mit gleichem Anfangsbuchstaben/Ziffer nacheinander anzuzeigen.
- Sie können die Suchfunktion jederzeit durch Drücken der Taste **CLEAR** 24, 73 beenden.
- Wenn Sie so den gewünschten Titel gefunden haben, drücken Sie die Taste **▶ ||** 25, 68, um diesen direkt abzuspielen.
- **Ordner/Albumsuche**
- Es erscheint im Display das Symbol **ALBUM** sowie namentlich das erste Album, das sich auf der CD befindet, bzw. **ROOT**, wenn kein Album vorhanden bzw. sich alle Titel direkt im Root-Verzeichnis (Grundverzeichnis) der CD befinden.
- Mit den Tasten **I◀◀**, **▶▶I** 22, 26, 71 können Sie nun schrittweise nach Alben suchen.

- Sie können die Suchfunktion jederzeit durch Drücken der Taste **CLEAR** 24, 73 beenden.
- Wenn Sie das gewünschte Album gefunden haben, drücken Sie die Taste **▶ ||** 25, 68. Die Wiedergabe startet mit dem ersten Titel der sich in diesem Album befindet.

Wie Sie die Wiederholen-Funktion nutzen

Titel, CD, alle CDs wiederholen

- Wählen Sie den Titel am Gerät aus.

Am Display wird die gewählte Titel-Nummer angezeigt.

- Drücken Sie die Taste **▶ ||** 25, 68.
- Drücken Sie einmal die Taste **REPEAT** 74.

Im Display erscheint die Anzeige „RPT“. Der Titel wird so lange wiederholt, bis Sie die Wiederholen-Funktion beenden.

- Drücken Sie zweimal die Taste **REPEAT** 74.

Im Display erscheint die Anzeige „RPT DISC“. Die gesamte CD wird so lange wiederholt, bis Sie die Wiederholen-Funktion beenden.

- ➔ Drücken Sie dreimal die Taste REPEAT 74.

Im Display erscheint die Anzeige „RPT ALL“. Alle CDs werden so lange wiederholt, bis Sie die Wiederholen-Funktion beenden.

Hinweis:

Die Wiederholen-Funktion kann auch bei aktivierter Programmier-Funktion eingestellt werden.

Wiederholen-Funktion beenden

- ➔ Drücken Sie die Taste REPEAT 74 am Gerät so oft, bis die Anzeige „RPT“ nicht mehr angezeigt wird.

Die Disc wird ohne Wiederholung bis zum Ende abgespielt, wenn Sie die Wiedergabe nicht stoppen.

Wie Sie den Zufallsgenerator nutzen

Mit dem Zufallsgenerator können Sie die Titel einer CD bzw. aller eingelegten CDs in einer beliebig gemischten Reihenfolge abspielen.

Hinweis:

Den Zufallsgenerator können Sie nur einstellen, wenn eine CD im geschlossenen CD-Fach 1 befindet.

- ➔ Legen Sie eine Disc in das CD-Fach 1 und schließen Sie es.
- ➔ Drücken Sie die Taste RANDOM 72.

Am Display sehen Sie die Anzeige „RDM DISC“.

- ➔ Drücken Sie die Taste ► || 25, 68, um die Wiedergabe der zufälligen Titelfolge zu beginnen.
- ➔ Um die Wiedergabe der beliebigen Titelfolge zu stoppen, drücken Sie die Taste RANDOM 72 wiederholt, bis die Anzeige verschwindet.
- ➔ Drücken Sie die Taste RANDOM 72 zweimal.

Am Display sehen Sie die Anzeige „ALL RDM“. Jetzt werden die Titel/Files auf CD1, 2 und 3 in zufälliger Reihenfolge wiedergegeben.

Hinweis:

Den Zufallsgenerator können Sie nicht einstellen, wenn Sie das Gerät programmiert haben.

Bei Verwendung des Zufallsgenerators können Sie nicht mit **I◀◀** 22, 71 zum vorigen Titel schalten.

Wie Sie Titel anspielen (INTRO)

Drücken Sie die Taste INTRO 67. Im Display erscheint INTRO. Wenn Sie INTRO während der Wiedergabe drücken beginnt die Funktion mit dem gerade laufenden Titel.

Die INTRO-Funktion spielt jeden Titel für 10 Sekunden an. Nach dem Anspielen des letzten Titels stoppt die Funktion automatisch.

Um die Funktion zu stoppen, die Taste INTRO 67 erneut drücken.

Wie Sie die Programmier-Funktion nutzen

Mit der Programm-Funktion können Sie bis zu 30 Titel einer Disc in einer von Ihnen festgelegten Reihenfolge abspielen.

Hinweis:

Die Programmierung können Sie nur vornehmen, wenn eine Disc im geschlossenen CD-Fach liegt und wenn sich das Gerät im Stopp-Modus befindet.

- ➔ Legen Sie eine Disc in das CD-Fach 1 und schließen Sie es.
- ➔ Drücken Sie die Taste **■** 24, 73.
- ➔ Drücken Sie die Taste PROGRAM 65.

Auf dem Display sehen Sie die Nummer des Programmplatzes P01.



- ➔ Wählen Sie mit der Taste DIRECT PLAY 5 die CD aus (1, 2 oder 3), auf der Sie die Titelwiedergabe programmieren möchten.
- ➔ Wählen Sie mit der Tasten **I◀◀**, **▶▶I** 22, 26, 71 den ersten zu programmierenden Titel aus.
- ➔ Speichern Sie die gewünschte Titelnummer mit der Taste SET 23, 67. Der Titel ist jetzt auf Programmplatz 01 programmiert.
- ➔ Programmieren Sie auf diese Weise die gewünschte Reihenfolge der Titel.

- Drücken Sie die Taste ► || 25, 68, um die Wiedergabe der Auswahl zu beginnen. Im Display erscheint PGM.
- Wenn Sie die Wiedergabe der programmierten Auswahl unterbrechen möchten, drücken Sie einmal die Taste ► || 25, 68.
- Um die Wiedergabe erneut zu starten, drücken Sie einmal die Taste ► / || 25, 68.
- Um die programmierte Wiedergabe zu beenden, drücken Sie die Taste ■ 24, 73 zweimal.

Hinweis:

Wenn Sie das CD-Fach 1 öffnen wird der Programmspeicher gelöscht.

Sie können die Programmierung im STOP-Modus überprüfen, indem Sie die Taste PROGRAM 65 drücken. Die programmierten Titel werden in der Wiedergabereihenfolge angezeigt.

Während der programmierten Wiedergabe können Sie mit den Tasten I◀◀, ▶▶I 22, 26, 71 Titel suchen bzw. vor- und zurückschalten.

Wie Sie das Radio bedienen

Hinweis:

Das Gerät empfängt auf den Frequenzen UKW 87,5–108 MHz und MW 522–1620 KHz.

- ➔ Um den Radio einzuschalten, drücken Sie den Funktionsschalter 32 bzw. die Taste FUNCTION 75.
- ➔ Um den gewünschten Frequenzbereich UKW oder MW auszuwählen, drücken Sie den Funktionsschalter 32 mehrmals bzw. die Taste FOLDER ▲, BAND 70.
- ➔ Wenn Sie UKW einstellen, können Sie die Wurfantenne ausrichten, um den Empfang zu verbessern.

Hinweis:

In der Regel werden UKW-Sender im Stereo-Ton empfangen. Die Anzeige „STEREO“ erscheint. Wenn der UKW Empfang in Stereoqualität gestört ist, können Sie den Wahlschalter FOLDER ▼, MODE 69 auf Mono stellen. Dadurch wird der Empfang rauschärmer.

- ➔ Wenn Sie MW einstellen, können Sie die MW-Ringantenne drehen, um den Empfang zu verbessern.

Wie Sie einen Sender einstellen

Manuelle Senderwahl

Drücken Sie die Tasten I◀◀, ▶▶I 22, 26, 71 kurz, dies verändert die Empfangsfrequenz schrittweise nach oben bzw. nach unten. Im UKW-Bereich in 0,05 MHz-Schritten, im MW-Bereich in 9-kHz-Schritten (= Feineinstellung). Damit können Sie auch schwache Sender einstellen, deren Frequenz Ihnen bekannt ist.

Sendersuchlauf

Langes Drücken der Tasten I◀◀, ▶▶I 22, 26, 71 (ca. 1 Sekunde), startet den Suchlauf. Der automatische Suchlauf findet nur Sender mit einem starken Signal. Schwache Sender können nur manuell eingestellt werden.

Erneutes Drücken der Tasten I◀◀, ▶▶I 22, 26, 71 (ca. 1 Sekunde), setzt den Suchlauf fort. Während des Suchlaufs ist der Tuner stumm geschaltet.

Wie Sie Sender speichern

Der Programm-Speicher kann 30 Stationen im FM-Bereich (UKW) und 15 Stationen im MW-Bereich speichern. Versuchen Sie mehr Stationen zu speichern erscheint im Display 2 die Meldung „FULL“.

Hinweis:

Die gespeicherten Sender bleiben auch bei Stromausfall erhalten.

- In der Betriebsart TUNER mit der Taste FOLDER ▲, BAND 70 auf FM- oder MW-Empfang stellen.
- Den gewünschten Sender mit den Tasten I◀◀, ▶▶I 22, 26, 71 einstellen.
- Taste INTRO/SET 23, 67 drücken, der eingestellte Sender wird auf einen Programmplatz gespeichert.

Hinweis:

Wird ca. 5 Sekunden keine Taste gedrückt, ist der Programmier-Modus beendet.

- Speichern weiterer Sender: Vorgang wiederholen. Die nachfolgend gespeicherten Sender werden auf dem nächsten Programmplatz gespeichert.

Anwählen der programmierten Stationen

- Sie können durch Drücken der Taste PRESET ◀, ▶ IDS FIND, II 25, 68 die gespeicherten Programmplätze aufwärts/abwärts durchschalten.

Das DISPLAY 2 stellt den jeweils eingestellten Kanal und den Speicherplatz dar.

Löschen einer Programmplatz-Speicherung

- Den gewünschten Sender mit den Tasten I◀◀, ▶▶I 22, 26, 71 einstellen.
- Die Taste ■ CLEAR 24, 73 drücken und dann die Taste INTRO/SET 23, 67 für 3 Sekunden drücken.

UKW-Erfang mit RDS-Informationen

RDS ist ein Verfahren zur Übertragung von zusätzlichen Informationen über UKW-Sender. Sendeanstalten mit RDS senden z.B. ihren Sendernamen oder den Programmtyp. Dieser wird im DISPLAY 2 angezeigt.

Programmtypen:

NEWS	Nachrichtensender
AFFAIRS	Wirtschaftssender
INFO	Information, Verbrauchertipps
SPORT	Sportsender
EDUCATE	Erziehungstipps
DRAMA	Theaterstücke
CULTURE	Kultursender
SCIENCE	Naturwissenschaftssender
VARIED	Unterhaltungssender
POP M	Popmusik
ROCK M	Rockmusik
EASY	Easy Musik
LIGHT M	leichte Musik
CLASSICS	Symphonien und Opern
OTHER M	Jazz, Volksmusik, Country
WEATHER	Wetterinformationen

FINANCE	Wirtschaftssender
CHILDREN	Kindersender
SOCIAL A	Gesellschaft
RELIGION	Religion
PHONE IN	
TRAVEL	Reise
LEISURE	
JAZZ	Jazzmusik
COUNTRY	Countrymusik
NATIONAL	
OLDIES	Oldies
FOLK	Folk Musik
DOCUMENT	

Beim Empfang eines UKW-Senders, der RDS-Informationen ausstrahlt, erscheint das RDS-Symbol im Display 2 sowie der Sendername.

Das Gerät kann die RDS-Informationen PS (Sendername), RT (Textmeldungen der eingestellten Sender) sowie PTY (Programmtyp) darstellen.

RDS-Informationen am Display darstellen

- Drücken Sie die Taste REPEAT RDS-MODE 74, um zwischen den RDS-Informationen PS (Sendername), PTY (Programmtyp) sowie RT (Textmeldungen der eingestellten Sender) zu wechseln.

Während die Information eingelesen wird, kann auf dem Display 2 „WAIT PS“, „WAIT PTY“ oder „WAIT RT“ erscheinen.

Suche nach Programmtyp

Hinweis:

Der Tuner kann einen Sender nach Angabe des Programmtyps suchen. Die Suche ist nur bei gespeicherten Sendern möglich. Bei geringer Signalstärke des eingestellten Senders funktioniert die Suche u.U. nicht korrekt.

- Taste RANDOM PTY SEARCH 72 drücken, die Meldung „SELECT“ sowie das PTY-Symbol erscheint abwechselnd im Display 2.
- Der gewünschte Programmtyp nach dem gesucht werden soll, wird nun mit der Taste PRESET ◀, ▶ IDS FIND, II 25, 68 eingestellt. Wird ca. 5 Sekunden lang keine Taste gedrückt, wird der Modus beendet.

- Suchlauf mit Taste RANDOM PTY SEARCH 72 starten, der Hinweis „SEARCH“ erscheint im Display 2.

Der Suchlauf stoppt, wenn ein Sender mit dem gesuchten Programmtyp gefunden ist. Wird kein entsprechender Sender gefunden erscheint kurz „NOT FOUND“ im Display 2. Das Gerät kehrt zum letzten Sender zurück.

Wie Sie den Kassettenrekorder bedienen

Hinweis:

Das Gerät ist ein Doppelkassettendeck (Tapedeck). TAPE 1 ist für die Wiedergabe und die Aufnahme, TAPE 2 nur für die Wiedergabe von Kassetten geeignet. Die beschriebene Bedienung zur Wiedergabe von Kassetten können Sie sowohl mit TAPE 1 wie auch TAPE 2 durchführen.

Hinweise bei Bedienung des Kassettenrekorders

Bei geöffnetem Kassettenfächern 9, 10 ist darauf zu achten, dass keine Fremdgegenstände in das Gerät gelangen können.

Einschalten der Betriebsart Kassette

- ➔ Das Gerät mit der Taste 4 an der Gerätefront oder der Fernbedienung 64 einschalten.
- ➔ Zum Einschalten der Betriebsart Kassette die Taste TAPE 33 bzw. FUNCTION 75 wiederholt drücken bis „TAPE“ im Display erscheint.

Einsetzen der Kassette

Hinweis

Der Kassettenrecorder erzielt die bestmögliche Qualität bei der Verwendung von Kassetten des Standards IEC I. Speziell bei der Aufnahme mit anderen Kassetten-Standards kann es zu Qualitätseinbußen kommen.

- ➔ Durch Drücken der Taste STOP/EJECT 15 bzw. 20 des jeweiligen Tapedecks öffnet sich das Kassettenfach 9 bzw. 10.

Die Kassette wird so eingelegt, dass die volle Spule links ist und die offene Kassettenseite nach unten zeigt. Danach das Kassettenfach wieder vorsichtig schließen. Das Gerät ist nun betriebsbereit.

Hinweis:

Bei ungleichmäßigem Lauf von Kassetten, besonders bei der Ausführung C 120, liegt die Ursache zumeist an der Kassette und nicht am Gerät.

Wiedergabe von Kassetten

- ➔ Drücken Sie die PLAY-Taste ► 12, 17. Dadurch läuft der Bandtransport an und die Wiedergabe beginnt. Zur Unterbrechung dient die PAUSE-Taste 16, 21.

Erreicht die Kassette während der Wiedergabe das Bandende, wird die Wiedergabe beendet.

Vorlauf/Rücklauf

- Drücken Sie die STOP-Taste 15, 20.
- Drücken Sie REW 13, 18, um das Band zurücklaufen zu lassen bzw. F.FFD 14, 19, um das Band vorlaufen zu lassen.

Kontinuierliche Wiedergabe von 2 Kassetten

- Laden Sie zwei Kassetten, die Sie hintereinander wiedergeben wollen in die Kassettenfächer 9, 10.
- Drücken Sie die PLAY-Taste ► 17 von TAPE 2. Die Wiedergabe dieser Kassette beginnt.
- Drücken Sie die PAUSE-Taste 16 von TAPE 1. Nach Beendigung der Wiedergabe von TAPE 2 wird die Wiedergabe der Kassette in TAPE 1 gestartet.

Wie Sie die Aufnahmefunktion benutzen

Absicherung gegen unbeabsichtigtes Löschen

Bei jeder Neuaufnahme wird die alte Aufnahme gelöscht. An der Rückseite der Kassette befinden sich zwei kleine Plastikzungen. Werden diese herausgebrochen, ist das Band vor zufälligem Löschen geschützt.



Bei bespielten Kassetten der Industrie sind diese Zungen bereits entfernt. Ein nachträgliches Löschen ist trotzdem möglich, wenn Sie vor einer Neuaufnahme die Öffnung mit Plastik-Klebeband überkleben.

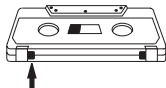

Hinweis:

Kennöffnung CrO2 nicht zukleben.

Aufnahme von Radio und externem Gerät

Hinweis:

Rundfunk- oder CD-Aufnahmen sind nur im Rahmen der Urheberrechtsbestimmungen zulässig.

Mit dem Gerät kann eine Aufnahme von Radio, externen Geräten, CD sowie von TAPE 2 auf die Kassette in Laufwerk TAPE 1 durchgeführt werden. Die optimale Aussteuerung übernimmt eine funktionssichere Steuerautomatik. Eine Veränderung der Lautstärke nimmt keinen Einfluss auf die Aufnahme.

- ➔ Legen Sie eine unbespielte Kassette in das TAPE 1 ein. Achten Sie darauf, dass die Lasche für die Aufnahmesperre nicht herausgebrochen ist.
- ➔ Wählen Sie die Quelle mit der Taste FUNCTION 75 bzw. TUNER 32 oder AUX 31.

Hinweis:

Aufnahme von Radio: Stellen Sie mit der Taste BAND 32, 70 das gewünschte Frequenzband ein.

Aufnahme von externem Gerät: Stellen Sie die korrekte Verbindung von externem Gerät (TV, Videorekorder, Minidisc-Player etc.) mit den AUX IN-Anschlüssen 36 her.

Aufnahme starten

- Starten Sie die Aufnahme mit der Taste REC 11, die Taste PLAY 12 wird automatisch niedergedrückt.
- Unterbrechen Sie die Aufnahme kurz, indem Sie die Taste PAUSE 16 drücken, setzen Sie die Aufnahme durch erneutes Drücken der Taste PAUSE 16 wieder fort.
- Beenden Sie die Aufnahme, indem Sie die Taste STOP 15 drücken.

Hinweis:

Erreicht die Kassette während der Aufnahme das Bandende, wird die Aufnahme automatisch beendet.

CD-Aufnahme mit Synchro-Start-Funktion

Hinweis:

Das CD-Laufwerk muss sich dazu im STOP-Modus befinden. Das Starten der Aufnahme startet gleichzeitig die CD-Wiedergabe.

- Wählen Sie mit FUNCTION 75 bzw. Taste CD 30 die Aufnahmequelle CD.
- Legen Sie die gewünschte CD ein von der Sie eine Aufnahme erstellen wollen.
- Programmieren Sie falls gewünscht die Titelreihenfolge.
- Wenn Sie einen einzelnen Titel der CD aufnehmen möchten, wählen Sie diesen mit den Tasten **I◀◀**, **▶▶I** 22, 26, 71 aus.
- Legen Sie eine unbespielte Kassette in das Kassettenfach 9 ein. Achten Sie darauf, dass die Lasche für die Aufnahmesperre nicht heraus gebrochen ist. Beachten Sie hierzu die Hinweise zur Absicherung gegen unbeabsichtigtes Löschen.

- ➔ Drücken Sie die Taste REC 11, um das Gerät aufnahmebereit zu schalten (die Taste PLAY 12 wird automatisch mitgedrückt). Das Abspielen der CD startet automatisch vom Anfang. Der CD-Spieler muss nicht gesondert gestartet werden.
- ➔ Aufnahme unterbrechen: Drücken Sie die Taste PAUSE 16, Aufnahme fortsetzen: erneut die Taste PAUSE 16 drücken.
- ➔ Aufnahme beenden: Drücken Sie die Taste STOP 15.
- ➔ Aufnahme anhören: Drücken Sie die Taste REW 13, um die Kassette bis zum Beginn der Aufnahme zurückzuspulen. Danach drücken Sie die Taste PLAY 12, um die Wiedergabe zu starten.

Hinweis:

Erreicht die Kassette während der Aufnahme das Bandende, wird die Aufnahme automatisch beendet.

Aufnahme von Kassette zu Kassette (Dubbing)

- ➔ Wählen Sie mit FUNCTION 75 bzw. Taste TAPE 33 die Aufnahmequelle TAPE.
- ➔ Legen Sie die bespielte Kassette in das

Kassettenfach 10 von TAPE 2, die Leerkassette in das Kassettenfach 9 von TAPE 1 ein.

Hinweis:

Falls die Kassette nicht vollständig zurückgespult wurde, können Sie dies auch manuell durchführen.

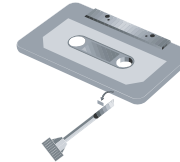

- ➔ Beginnen Sie die Wiedergabe von TAPE 2 durch Drücken der Taste PLAY 17.
- ➔ Starten Sie die Aufnahme von TAPE 1 mit der Taste REC 11.
- ➔ Beenden Sie die Aufnahme mit der Taste STOP 15, 20.

Wie Sie die Timer-Funktion benutzen

Hinweis:

Die Timer-Funktion können Sie erst bedienen, wenn Sie die korrekte Uhrzeit eingestellt haben.

Uhrzeit einstellen

Sie können die Uhrzeit des Gerätes im Standby-Betrieb (Gerät ausgeschaltet, mit Netz verbunden) einstellen.

- ➔ Schalten Sie das Gerät mit der Taste STANDBY/ON 4, 64 in den Standby-Betrieb.
- ➔ Drücken Sie die Taste INTRO SET 23, 67, die Stundenanzeige blinkt im Display 2.
- ➔ Stellen Sie mit den Tasten **I◀◀** , **▶▶I** 22, 26, 71 die aktuelle Stunde ein.
- ➔ Drücken Sie die Taste INTRO SET 23, 67, die Minutenanzeige blinkt im Display XX.
- ➔ Stellen Sie mit den Tasten **I◀◀** , **▶▶I** 22, 26, 71 die aktuelle Minute ein.
- ➔ Drücken Sie die Taste INTRO SET 23, 67 erneut, um die Einstellung abzuschließen.

Hinweis:

Bei Netzausfall oder nach Ausschalten des Gerätes mit dem Netzschalter muss die Uhrzeit neu eingestellt werden.

Timer einstellen

Das Gerät verfügt über zwei Timerfunktionen:

- den Einschalt-Timer, der das Gerät zur eingestellten Weckzeit einschaltet und den
- Sleep-Timer, der das Gerät nach einer eingestellten Zeit automatisch abschaltet (Standby).

Ein- und Ausschaltzeit einstellen

Sie können eine tägliche Einschaltzeit des Gerätes einstellen. Wird während der Einstellung länger als 10 Sekunden keine Taste gedrückt, verlässt das Gerät den Modus automatisch. Sie müssen dann von vorne beginnen.

- ➔ Drücken Sie zur Aktivierung die Taste TIMER 7, im Display erscheint „T“ und die für den Timer eingestellte Betriebsart blinkt (TUNER, CD, AUX, TAPE).
- ➔ Wählen Sie mit der Taste FUNCTION 75 die gewünschte Betriebsart für den Timer.
- ➔ Drücken Sie die Taste INTRO SET 23, 67, die Stundenanzeige der Einschaltzeit blinkt im Display.
- ➔ Stellen Sie mit den Tasten **I◀◀** , **▶▶I** 22, 26, 71 die Stunde ein.

- Drücken Sie die Taste INTRO SET 23, 67, die Minutenanzeige blinkt im Display XX.
- Stellen Sie mit den Tasten I◀◀, ▶▶I 22, 26, 71 die Minute ein.
- Drücken Sie die Taste INTRO SET 23, 67 erneut, die Lautstärke-Anzeige erscheint.
- Stellen Sie mit den Tasten VOL ▲, ▼ 66 die Einschaltlautstärke zwischen den Werten 1-28MAX ein.
- Drücken Sie die Taste INTRO SET 23, 67, die „OFF“ blinkt im Display.
- Stellen Sie die gewünschte Ausschaltzeit in 10 Minuten-Schritten mit den Tasten I◀◀, ▶▶I 22, 26, 71 ein (10 – 240 Minuten).
- Drücken Sie die Taste INTRO SET 23, 67, um die Einstellung abzuschließen.

Kassettenfunktion bei Timer Aufnahme

Sie können die Timer-Funktion auch verwenden, um zu einer bestimmten Uhrzeit eine Aufnahme zu starten.

Hinweis:

Wählen Sie mit der Taste FUNCTION 75 die gewünschte Quelle für den Timer.

- Schalten Sie dann das Gerät mit STANDBY 4, 64 aus.
- Legen Sie eine unbespielte Kassette in das TAPE 1 ein. Achten Sie darauf, dass die Lasche für die Aufnahmesperre nicht heraus gebrochen ist.
- Drücken Sie die Taste REC 11.

Das Gerät ist jetzt bereit, zur eingestellten Uhrzeit mit der Aufnahme zu beginnen.

Wiedergabe

Sie können die Timer-Funktion auch verwenden, um zu einer bestimmten Uhrzeit die Wiedergabe zu starten.

Hinweis:

Wählen Sie mit der Taste FUNCTION 75 die Quelle TAPE für den Timer.

- ➔ Schalten Sie dann das Gerät mit STANDBY 4, 64 aus.
- ➔ Legen Sie eine bespielte Kassette in das TAPE 1 oder TAPE 2 ein.
- ➔ Drücken Sie die Taste PLAY 12, 17.

Das Gerät ist jetzt bereit, zur eingestellten Uhrzeit mit der Wiedergabe der Kassette zu beginnen.

Timer ein- und ausschalten

Taste TIMER 7 mehrmals kurz drücken, um den Timer ein- und auszuschalten.

Bei eingeschaltetem Timer erscheint im Display das Uhersymbol 45.

Wie Sie das Gerät reinigen

Stromschlag!

Um die Gefahr eines elektrischen Schlags zu vermeiden, dürfen Sie das Gerät nicht mit einem nassen Tuch oder unter fließendem Wasser reinigen.

ACHTUNG!

Sie dürfen keine Scheuerschwämme, Scheuerpulver und Lösungsmittel wie Alkohol oder Benzin verwenden.

➔ Reinigen Sie das Gehäuse mit einem weichen, mit Wasser angefeuchteten Tuch.

Hinweise zur CD

Die CD stets in der Hülle aufbewahren und nur an den Kanten anfassen. Die in Regenbogenfarben schimmernde Oberfläche darf nicht berührt werden und sollte stets sauber sein. Kein Papier oder Klebeband auf die Etikettenseite der Disk kleben. Die CD sollte von praller Sonneneinstrahlung und Wärmequellen wie Heizungen ferngehalten werden.

Ebenfalls darf eine CD nicht in einem direkt in der Sonne geparkten Wagen liegen, da die Innentemperatur im

Wagen extrem hoch ansteigen kann. Fingerabdrücke und Staub auf der bespielten Seite mit einem sauberen, trockenen Reinigungstuch reinigen. Es dürfen zum Reinigen von CDs keine Plattenpflegemittel wie Plattenspray, Reinigungsflüssigkeiten, Antistatikspray oder Lösungsmittel wie Benzin, Verdünnung oder sonstige im Handel erhältliche Chemikalien verwendet werden. Hartnäckige Flecken können eventuell mit einem feuchten Fensterleder beseitigt werden.

Hinweise zu Kassetten

Spulen Sie die Kassette vor der Aufbewahrung zum Bandanfang zurück. Die Kassetten stets in der Hülle aufbewahren. Am Besten bewahren Sie Kassetten stehend auf, wobei die volle Spule unten liegen sollte.

Die Kassette darf nicht zu hohen Temperaturen (Sonnenlicht, Heizungen usw.) oder Feuchtigkeit ausgesetzt werden. Ebenfalls darf die Kassette keinem Magnetfeld (Lautsprecher, Computer-Monitore usw.) ausgesetzt werden.

Wie Sie den Kassettenrekorder reinigen

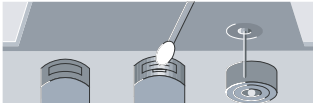

1 2 3

Bei längerem Betrieb bildet der vom Tonband abfallende magnetische Staub eine Schicht auf dem Aufnahme-/Wiedergabekopf 2, dem LÖSCHKOPF 1, der Tonwelle und der Bandandruckrolle 3. Bei Nachlassen der Aufnahme-

oder Wiedergabequalität müssen diese Teile mit Alkohol oder Tonkopfreiniger gesäubert werden.

Zum Reinigen öffnen Sie das Kassettenfach.

Benutzen Sie zum Reinigen ein Tuch oder ein Wattestäbchen.

Wegen der schlechten Zugänglichkeit dieser Teile ist die Verwendung einer Reinigungskassette zu empfehlen.

Weitergehende Eingriffe, z.B. Ölen, Fetten, Änderungen von Einstellungen usw., dürfen nicht vorgenommen werden.

C 120-Kassetten sind nicht empfehlenswert. Bei ungleichmäßigem Lauf von Kassetten liegt die Ursache im Allgemeinen an der Kassette.

Schlagen Sie diese vor dem Einsetzen flach von beiden Seiten sanft auf eine Tischplatte o. Ä., damit vorstehende Bandwindungen zurechtgeschoben werden.

Wie Sie Fehler beseitigen

Wenn das Gerät nicht wie vorgesehen funktioniert, überprüfen Sie es anhand der folgenden Tabellen.

Wenn Sie die Störung auch nach den beschriebenen Überprüfungen nicht beheben können, nehmen Sie bitte Kontakt mit dem Hersteller auf.

Probleme mit dem Gerät

Symptom	Mögliche Ursache/Abhilfe
Gerät lässt sich nicht einschalten.	Das Gerät wird nicht mit Strom versorgt. Schließen Sie das Netzkabel richtig an die Netzsteckdose an.
Es ist kein Ton zu hören.	Erhöhen Sie die Lautstärke. Ziehen Sie den Kopfhörer-Stecker aus dem Gerät, wenn Sie über Lautsprecher hören möchten. Ggf. ist die falsche Quelle gewählt worden.

Symptom	Mögliche Ursache/Abhilfe
Es ist ein Störrauschen zu hören.	In der Nähe des Geräts sendet ein Mobiltelefon oder ein anderes Gerät störende Radiowellen aus. Entfernen Sie das Mobiltelefon oder das Gerät aus der Umgebung des Geräts.
Es treten andere Bedienungsstörungen, laute Geräusche oder eine gestörte Display-Anzeige auf.	Elektronische Bauteile des Geräts sind gestört. Ziehen Sie den Netzstecker. Lassen Sie das Gerät ca. 10 Sekunden von der Stromquelle getrennt. Schließen Sie das Gerät erneut an oder setzen Sie die Batterien ein.
Das Display schaltet sich nicht ein.	Gerät in STANDBY. Gerät einschalten. Netzstecker ziehen, wieder einstecken, Gerät einschalten.

Probleme mit dem CD-Player

Symptom	Mögliche Ursache/Abhilfe
Die CD wird nicht wiedergegeben oder springt bei der Wiedergabe weiter.	Das Gerät befindet sich nicht im CD-Modus. Falsche CD eingelegt.
	Das CD-Fach ist nicht geschlossen. Schließen Sie das CD-Fach.
	Die CD ist falsch eingelegt. Legen Sie die CD mit der beschrifteten Seite nach oben ein. Die CD muss gut zentriert im CD-Fach liegen.
	Die CD ist verschmutzt oder defekt. Reinigen Sie die CD, verwenden Sie eine andere CD.
	Im CD-Fach hat sich Feuchtigkeit niedergeschlagen. Entnehmen Sie die CD und lassen Sie das CD-Fach ca. 1 Stunde zum trocknen offen stehen.
	Die Spielzeit der CD beträgt mehr als 74 Minuten.

Symptom	Mögliche Ursache/Abhilfe
Der Ton setzt aus.	Die Lautstärke ist zu hoch eingestellt. Drehen Sie die Lautstärke herunter.
	Die CD ist beschädigt oder verschmutzt. Reinigen Sie die CD oder ersetzen Sie sie.
	Das Gerät ist Vibrationen ausgesetzt. Stellen Sie das Gerät an einem vibrationsarmen Ort auf.

Probleme mit der Fernbedienung

Symptom	Mögliche Ursache/Abhilfe
Die Fernbedienung funktioniert nicht.	Batterien falsch eingelegt oder schwach. Überprüfen Sie die Polarität, wechseln Sie die Batterien. IR-Verbindung unterbrochen. Entfernen Sie Objekte, die sich zwischen Fernbedienung und Gerät befinden. Abstand zu groß. Max. Entfernung zum Gerät: 7 Meter

Probleme mit dem Radio

Symptom	Mögliche Ursache/Abhilfe
Es wird kein Radiosender empfangen.	Das Gerät befindet sich nicht im Radio-Modus. Schieben Sie den Schalter „FUNCTION“ auf RADIO
Der Ton ist schwach oder von schlechter Qualität.	Andere Geräte, z. B. Fernseher stören den Empfang. Stellen Sie den Radio/CD-Player weiter entfernt von diesen Geräten auf.
	Die Batterien sind erschöpft. Ersetzen Sie die Batterien durch frische.
	Die Antenne ist nicht ausgezogen oder ausgerichtet. Ziehen Sie die Antenne aus. Drehen Sie die Antenne oder das Gerät, um den Empfang zu verbessern.

Probleme mit dem Kassettenrekorder

Symptom	Mögliche Ursache/Abhilfe
Die Wiedergabe ist unregelmäßig.	Der Tonkopf ist verschmutzt. Reinigen Sie den Tonkopf.
	Die Kassette ist defekt. Wechseln Sie die Musikkassette.
Es ist keine Aufnahme möglich.	Der Aufnahmeschutz der Kassette ist entfernt worden. Wechseln Sie die Kassette oder decken Sie den Aufnahmeschutz mit Klebeband ab. Falsche Quelle CD, TUNER, AUX gewählt. Quelle mit FUNCTION wählen.
	Die Aufnahme ist verzerrt. Der Aufnahmekopf ist verschmutzt. Reinigen Sie den Aufnahmekopf.
	Die Kassette ist defekt oder falsch. Wechseln Sie die Kassette, verwenden Sie keine METAL oder CHROM-Kassetten.
Höhere Frequenzen sind zu schwach.	Der Aufnahmekopf ist verschmutzt. Reinigen Sie den Aufnahmekopf.



Technische Daten

Abmessungen Gerät (Breite x Höhe x Tiefe): Lautsprecher:	275 mm x 317,5 mm x 377 mm 190 mm x 317,5 mm x 170 mm
Gewicht Gerät: Lautsprecher	5 kg 2 x 2 kg
Spannung:	230 V Wechselstrom, 50 Hz
Ausgangsleistung:	2 x 12,5 W Sinus 10% THD, 6 Ohm
Umgebungsbedingungen:	+5 °C bis +35 °C 5 % bis 90 % relative Luftfeuchte (nicht kondensierend)
Radio: Empfangsfrequenzen: Antenne:	UKW 87,5–108 MHz MW 522–1620 kHz 75Ohm-Antennenanschluss für Hausantenne UKW-Wurfantenne MW-Ringantenne
CD 3fach-Wechsler Laser: Wandler:	655 nm Wellenlänge, Klasse1 1 bit D/A, 4fach-Oversampling
Kopfhörer Anschlussbuchse:	6,5 mm
Leistungsaufnahme:	30 W, STANDBY < 1 Watt

Kassettenrekorder	Stereo-Aufnahmesystem
Bandgeschwindigkeit	4,75 cm/sek.
Gleichlaufabweichungen	< als 0,4%, Mittelwert 0,25%
Kassettenformat	Kompakt-Kassetten C 30 - C 90, Normal Typ I Ferro/Superferro (Fe ₂ O ₃)

Technische Änderungen und Irrtümer vorbehalten.

Die Abmessungen sind ungefähre Werte.

Richtlinien und Normen

Dieses Produkt entspricht
der Niederspannungsrichtlinie (73/23/EEC),
der EMV-Richtlinie (89/336/EEC) und der
CE-Kennzeichenrichtlinie (93/68/EEC).

Wie Sie den Hersteller erreichen

DGC GmbH
Spöttingerstraße 2b
D-86899 Landsberg

Entsorgungshinweise

Entsorgung der Verpackung

Ihr neues Gerät wurde auf dem Weg zu Ihnen durch die Verpackung geschützt. Alle eingesetzten Materialien sind umweltverträglich und wieder verwertbar. Bitte helfen Sie mit und entsorgen Sie die Verpackung umweltgerecht. Über aktuelle Entsorgungswege informieren Sie sich bei Ihrem Händler oder über Ihre kommunale Entsorgungseinrichtung. Vor der Entsorgung des Gerätes sollten die Batterien entfernt werden.



Erstickungsgefahr!

Verpackung und deren Teile nicht Kindern überlassen.

Erstickungsgefahr durch Folien und anderen Verpackungsmaterialien.

Wie Sie das Gerät entsorgen

Altgeräte sind kein wertloser Abfall. Durch umweltgerechte Entsorgung können wertvolle Rohstoffe wieder gewonnen werden. Erkundigen Sie sich in Ihrer Stadt- oder Gemeindeverwaltung nach Möglichkeiten einer umwelt- und sachgerechten Entsorgung des Gerätes.



Dieses Gerät ist entsprechend der Richtlinie 2002/96/EG über Elektro- und Elektronik-Altgeräte (WEEE) gekennzeichnet.

Dieses Produkt darf am Ende seiner Lebensdauer nicht über den normalen Haushaltsabfall entsorgt werden, sondern muss an einem Sammelpunkt für das Recycling von elektrischen und elektronischen Geräten abgegeben werden. Das Symbol auf dem Produkt, der Gebrauchsanleitung oder der Verpackung weist darauf hin. Die Werkstoffe sind gemäß ihrer Kennzeichnung wiederverwertbar. Mit der Wiederverwendung, der stofflichen Verwertung oder anderen Formen der Verwertung von Altgeräten leisten Sie einen wichtigen Beitrag zum Schutze unserer Umwelt.



Lebensgefahr!

Bei ausgedienten Geräten Netzstecker ziehen. Netzkabel durchtrennen und mit dem Stecker entfernen.