

IMPORTANT SAFETY INSTRUCTIONS

IMPORTANT SAFETY INSTRUCTIONS

- Read these instructions – All the safety and operating instructions should be read before this product is operated.
- Keep these instructions – The safety and operating instructions should be retained for future reference.
- Heed all warnings – All warnings on the appliance and in the operating instructions should be adhered to.
- Follow all instructions – All operating and use instructions should be followed.

WARNING!

- **WARNING** – To reduce the risk of fire or electric shock, do not expose this apparatus to rain or moisture. The apparatus shall not be exposed to dripping or splashing and that objects filled with liquids, such as vases, shall not be placed on apparatus.
- **WARNING** – do not cover.
- **WARNING** – only use attachments/accessories specified by the manufacturer (such as the exclusive supply adapter, battery etc).
- **WARNING** – the plug is the main disconnect device and should be used as such. The disconnect device should remain readily accessible.
- **WARNING** – this active loudspeaker may emit high sound pressure levels.
- **WARNING** – do not listen too close to the active loudspeaker.
- **WARNING** – do not listen for an extended period of time at a high sound pressure level.
- **WARNING** – do not attempt to remove the active loudspeaker chassis, there are no user serviceable parts.
- **WARNING** – do not plug a guitar into the WOBURN.
- **WARNING** – do not insert body parts or objects into the bass port for risk of injury.
- **DANGER** – of dropping the product.
- **DANGER** – of sharp corners.

MOISTURE AND HUMIDITY

- The active loudspeaker should be located in a place free from moisture and water.
- Do not use this apparatus near water. Do not expose it to rain or dripping water. Do not splash water on it.

INSTALLATION

- Do not install near any heat sources such as radiators, heat registers, stoves, or other apparatus (including amplifiers) that produce heat.
- No naked flame sources, such as lighted candles, should be placed on the active loudspeaker.
- Do not block any ventilation openings. Install in accordance with the manufacturer's instructions.
- Use only with the cart, stand, tripod, bracket, or table specified by the manufacturer, or sold with the apparatus. When a cart is used, use caution when moving the cart/apparatus combination to avoid injury from tip-over.



CONNECTION

- Connect the active loudspeaker according to the instructions in the manual.
- Connect the active loudspeaker only to the correct mains voltage as shown on the equipment.
- Protect the power cord from being walked on or pinched particularly at plugs, convenience receptacles, and the point where they exit the apparatus.
- Use only power cables of the type specified in the operating instructions or as marked on the active loudspeaker. Do not substitute the separate power cable included with this active loudspeaker with any other power supply – use only the power cable provided by the manufacturer.
- Do not defeat the safety purpose of the polarized or grounding-type plug. A polarized plug has two blades with one wider than the other. A grounding plug has two blades and a third grounding prong. The wide blade or the third prong are provided for your safety. If the provided plug does not fit into your outlet, consult an electrician for replacement of the obsolete outlet.
- Unplug this apparatus during lightning storms or when unused for long periods of time.
- Do not install in an area that impedes access to the power plug. Disconnecting the power plug is the only way to completely remove power to the product and the plug must be readily accessible at all times.

CLEANING

- Clean only with dry cloth.

MAINTENANCE

- Refer all servicing to qualified service personnel. Servicing is required when the apparatus has been damaged in any way, such as power-supply cord or plug is damaged, liquid has been spilled or objects have fallen into the apparatus, the apparatus has been exposed to rain or moisture, does not operate normally, or has been dropped.
- **CAUTION:** These servicing instructions are for use by qualified service personnel only. To reduce the risk of electric shock, do not perform any servicing unless you are qualified to do so.

SAFETY LABELS



CAUTION: To prevent the risk of electric shock, do not remove cover (or back plate). There are no user serviceable parts inside. Refer servicing to qualified service personnel.



This appliance may not be treated as regular household waste. Management of WEEE (Waste Electrical and Electronic Equipment) is applicable in member states of the European Union and other European countries with individual national policies on the management of WEEE. If you need more information on the collection, reuse and recycling systems, please contact your local or regional waste administration facility.



KAGA HIGHTEC CO. LTD

Japan PSE Mark. The product complies with the following standards J60065 (H23), ARIB STD T-66 Ver.3.6, J55013 (H22).



Intertek
3114849

CONFORMS TO
ANSI/UL STD. 60065
CERTIFIED TO
CAN/CSA STD. C22.2
No. 60065

This product conforms to ANSI/UL Std. 60065 and is Certified to CAN/CSA Std. C22.2 No. 60065.



The product complies with the following European directives: the electromagnetic compatibility directive 2004/108/EC. The low voltage directive 2006/95/EC.



This equipment is a Class II or a double-insulated electrical appliance. It has been designed in such a way that it does not require a safety connection to electrical earth.

LANGUAGE INDEX

ENGLISH

SECTIONS

PAGE

001. SAFETY INSTRUCTIONS	014. BLUETOOTH CONNECTION
002. SAFETY LABELS	018. CABLE CONNECTION
003. LANGUAGE INDEX	019. INPUT 1 - 3.5MM STEREO PLUG
005. THE WOBURN	020. INPUT 2 - RCA PORTS
006. BOX CONTENTS	021. OPTICAL AUDIO
008. GENERAL DESCRIPTION	022. STANDBY MODES
010. TURNING THE POWER ON/OFF	024. ADJUSTING SOUND
012. USING THE WOBURN WITH YOUR DEVICES	025. TECHNICAL INFORMATION
013. CHOOSING YOUR SOURCE	026. TROUBLE SHOOTING
	241. WARRANTY INFO

FRENCH - FRANÇAIS

PAGE 031

JAPANESE - 日本語

PAGE 061

GERMAN - DEUTSCH

PAGE 091

SPANISH - ESPAÑOL

PAGE 121

ITALIAN - ITALIANO

PAGE 151

SIMPLIFIED CHINESE - 简体中文

PAGE 181

TRADITIONAL CHINESE - 繁體中文

PAGE 211

004.

WOBURN



YOU'VE JUST BROUGHT HOME YET ANOTHER UNCOMPROMISING ADDITION TO MARSHALL'S LEGACY OF LOUD, THE **WOBURN**. THE MEETING POINT BETWEEN MODERN TECHNOLOGY AND VINTAGE MARSHALL STYLING, THIS ACTIVE STEREO LOUDSPEAKER BRINGS MARSHALL'S ICONIC HARD AND HEAVY SOUND DIRECTLY TO YOUR LIVING ROOM.

BUT, WAIT A MINUTE, BEFORE YOU TURN IT UP, MAKE SURE YOU READ THIS MANUAL CAREFULLY AND HOLD ON TO IT, ALONG WITH THE INCLUDED WARRANTY INFORMATION IN CASE YOU EVER NEED IT.

WHEN IT COMES TO SOUND QUALITY, THE WOBURN SPARES NO EXPENSE. IT'S DESIGNED WITH LOUD IN MIND AND YOU'LL QUICKLY HEAR BY ITS PERFORMANCE THAT IT HOLDS TRUE TO THE MARSHALL NAME. THIS LOUDSPEAKER HITS HIGH TREBLES CLEANLY, HANDLES LOW BASS WITH EASE AND HAS A CLEAR, LIFE LIKE MID RANGE. THE ANALOGUE TREBLE, BASS AND VOLUME KNOBS GIVE YOU CUSTOM CONTROL OF YOUR SOUND. WITH UNIQUE SOUND DESIGN AND QUALITY COMPONENTS, IT'S MADE TO DELIVER ACCURATE RESPONSE THROUGHOUT THE FREQUENCY RANGE. THE WOBURN IS LITERALLY BUILT TO THRILL.

THE WOBURN GIVES YOU THE FREEDOM TO HOOK UP YOUR SMARTPHONE, TABLET OR LAPTOP USING THE 3.5MM AUXILIARY INPUT, CONNECT WIRELESSLY VIA BLUETOOTH®, PLUG IN YOUR RECORD PLAYER USING THE RCA INPUT, OR USE THE OPTICAL OUTPUT FOR DEVICES LIKE APPLE TV.

BUT LET'S BE HONEST, LOOKS MATTER, AND WITH IT'S DURABLE VINYL COVERING, GOLD PIPING, VINTAGE STYLE FRET, AND ICONIC MARSHALL SCRIPT LOGO, THE WOBURN DOES NOT DISAPPOINT. IT'S CLASSIC DESIGN ECHOES THE VIBE OF THE GOLDEN YEARS OF ROCK'N'ROLL.

SO, PLUG THIS BEAST IN, **CRANK IT UP** AND HEAR THE DEFINING SOUND THAT PUT MARSHALL ON THE MAP ■

Marshall
AMPLIFICATION

BOX CONTENTS

- 001. USER MANUAL & WARRANTY INFORMATION
- 002. DOUBLE-ENDED COIL CORD WITH 3.5MM STEREO PLUGS TO CONNECT TO YOUR MUSIC PLAYER
- 003. POWER CORD
- 004. MARSHALL WOBURN ACTIVE STEREO LOUDSPEAKER



NOTE: OPTICAL AUDIO CABLE AND
RCA CABLE NOT INCLUDED WITH
THE WOBURN AND MUST BE
PURCHASED SEPARATELY.

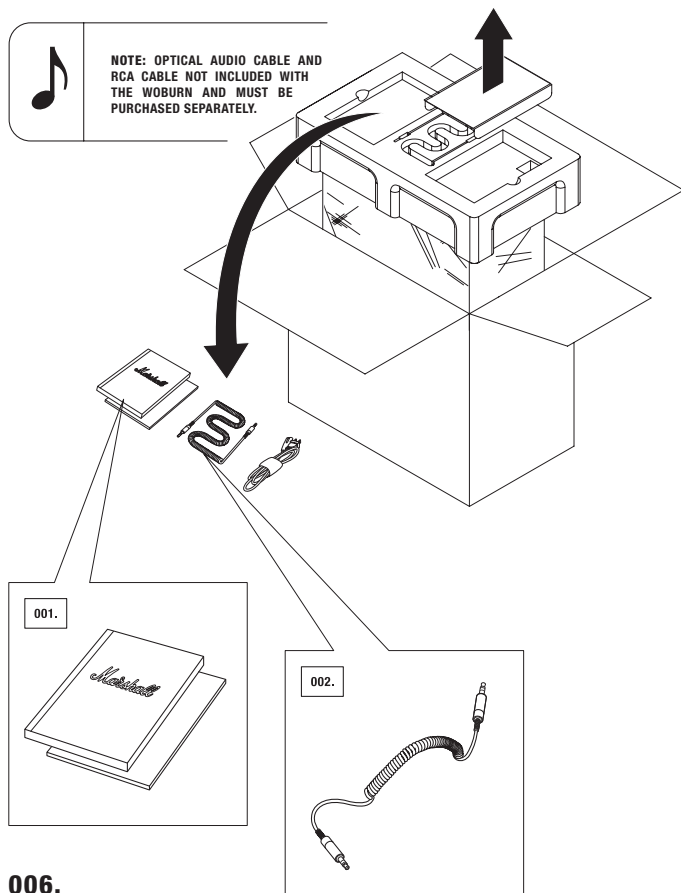

006.

WOBURN

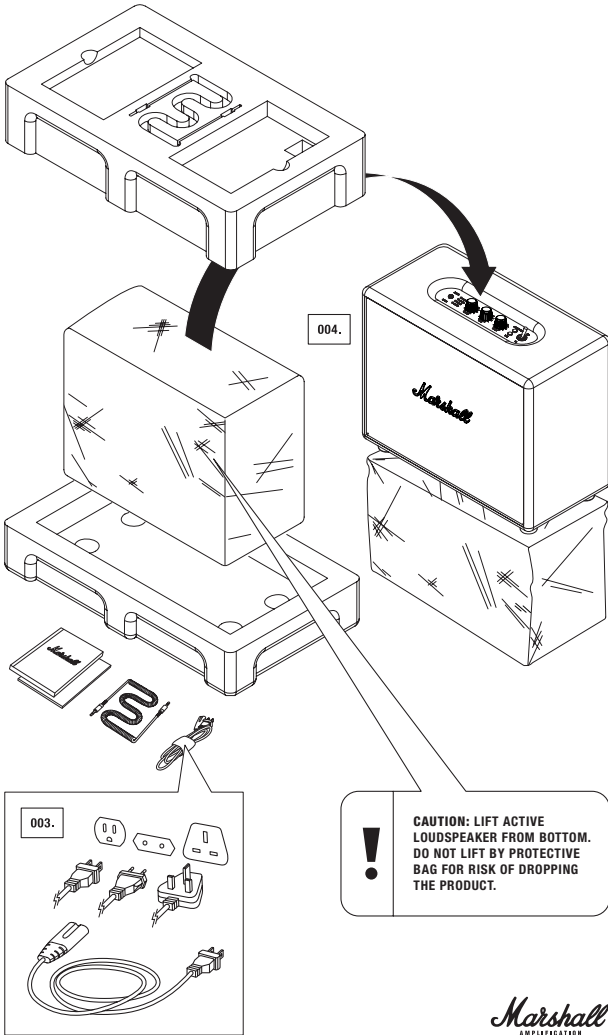

GENERAL DESCRIPTION

- | | |
|----------------------------------|--|
| 001. INPUT FOR 3.5MM STEREO PLUG | 009. STANDBY MODE SWITCH (POWERSAVER MODE AND STANDARD MODE) |
| 002. LED LIGHT SOURCE INDICATOR | 010. RCA INPUT (LEFT & RIGHT) |
| 003. VOLUME | 011. OPTICAL INPUT |
| 004. BASS | 012. BACK PLATE |
| 005. TREBLE | 013. BASS PORT |
| 006. PAIR BUTTON | 014. POWER JACK |
| 007. SOURCE/WAKE BUTTON | 015. POWER CORD |
| 008. POWER SWITCH | |

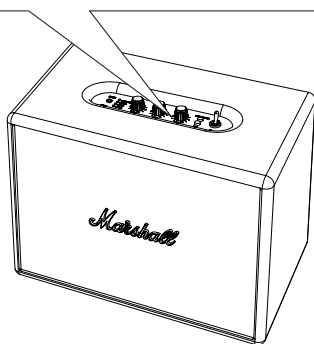
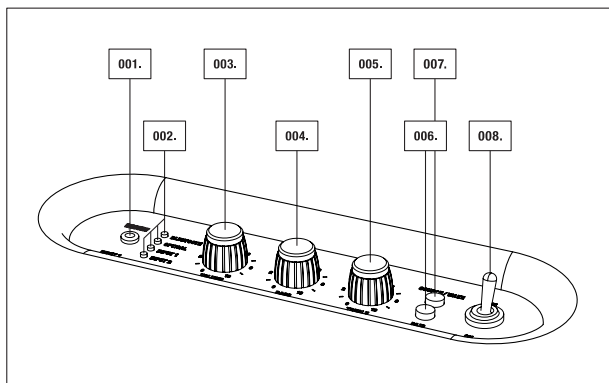

008.

WOBURN

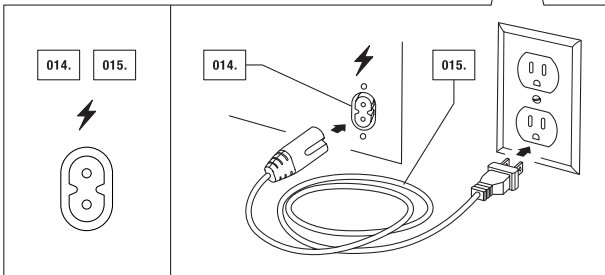
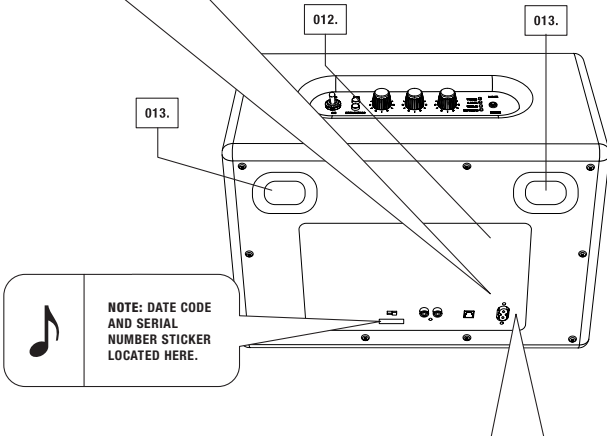
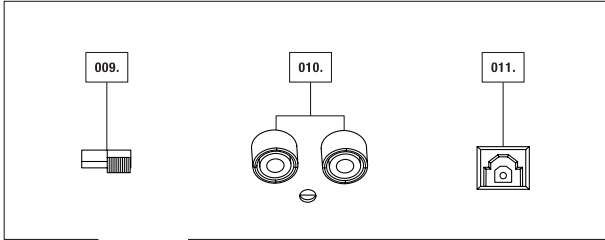

TURNING THE POWER ON/OFF

001. INSERT THE POWER CORD INTO THE POWER JACK.

002. CONNECT THE CORRECT POWER CORD TO THE WALL SOCKET.

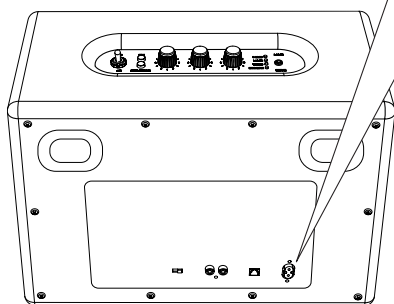
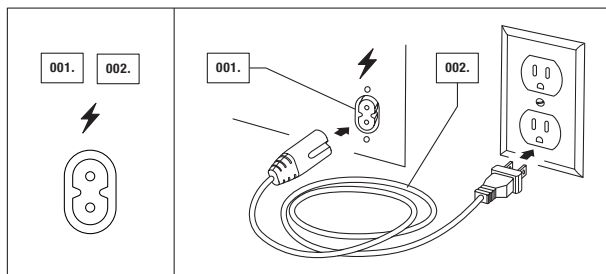

NOTE: DEPENDING ON YOUR REGION, A POWER CORD WITH AN APPROPRIATE PLUG IS SUPPLIED.

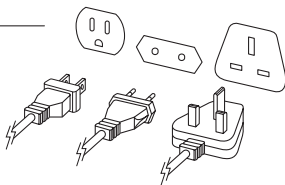

010.

WOBURN

- 003. TO TURN THE ACTIVE LOUDSPEAKER ON, SWITCH THE ON/OFF SWITCH. THE LED LIGHT INDICATOR WILL FLASH RED ON THE SOURCE MARKED AS BLUETOOTH.**
- 004. TO TURN THE ACTIVE LOUDSPEAKER OFF, SWITCH THE ON/OFF SWITCH. THE LED INDICATOR WILL TURN OFF.**

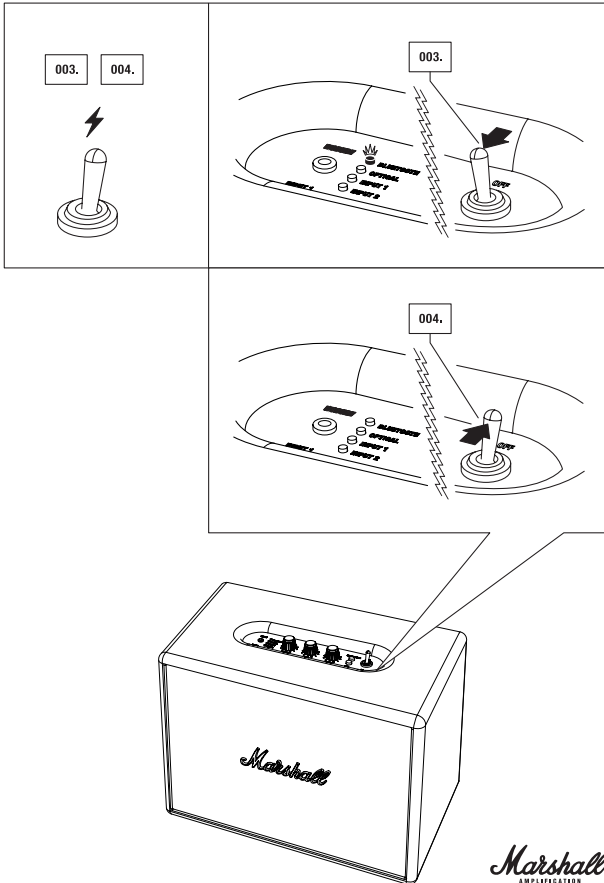

Marshall
AMPLIFICATION

USING THE WOBURN WITH YOUR DEVICES

THE WOBURN IS A LOUDSPEAKER CREATED FOR TODAY'S WORLD. WITH MULTIPLE CONNECTION SOURCES, THERE ARE LOADS OF WAYS TO CONNECT TO YOUR SPEAKER, WHETHER VIA YOUR PHONE, TURNTABLES, TV OR WIRELESSLY VIA THE LATEST VERSION OF BLUETOOTH®, FEATURING aptX® TECHNOLOGY. THE ADVANTAGE OF aptX® TECHNOLOGY IS THAT THE SOUND QUALITY VIA BLUETOOTH IS SIGNIFICANTLY BETTER THAN A2DP BLUETOOTH. BELOW YOU WILL FIND MORE DETAILS ABOUT THE CONNECTION SOURCES, IN TWO CATEGORIES:

- WIRELESS CONNECTION VIA BLUETOOTH
- CONNECTION VIA THE 3.5MM, RCA, OR OPTICAL AUDIO CABLE

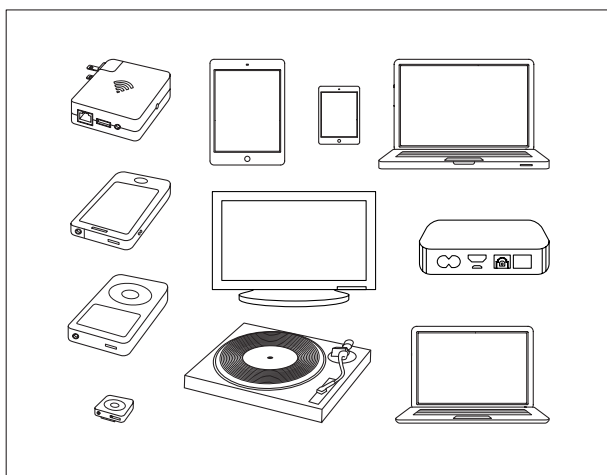

CAUTION: MAKE SURE THAT THE VOLUME IS SET TO LOW ON BOTH THE ACTIVE LOUDSPEAKER AND THE MUSIC PLAYER WHEN YOU START PLAYING MUSIC.

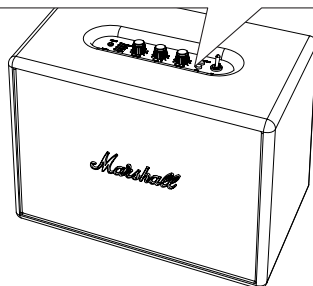

CHOOSING YOUR SOURCE

001. PUSH THE SOURCE/WAKE BUTTON TO CHOOSE YOUR SOURCE AND/OR TO SWITCH BETWEEN CONNECTED SOURCES.

002. A LIT LED LIGHT INDICATES WHICH SOURCE YOU HAVE SELECTED.

ORDER OF CONNECTIONS (FROM TOP TO BOTTOM):

- BLUETOOTH
- OPTICAL
- INPUT 1 - 3.5MM STEREO PLUG
- INPUT 2 - RCA PORTS

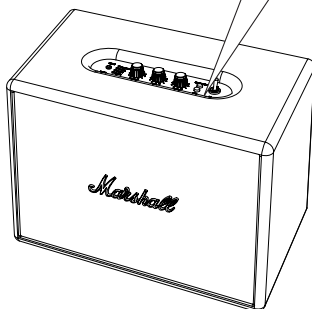
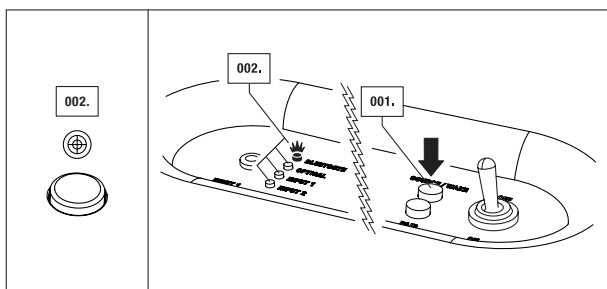

Marshall
AMPLIFICATION

CONNECTING VIA BLUETOOTH

WITH THE HELP OF BLUETOOTH TECHNOLOGY, BLUETOOTH-COMPATIBLE DEVICES CAN EASILY BE CONNECTED TO EACH OTHER OVER A SHORT WIRELESS CONNECTION. USE YOUR BLUETOOTH-ENABLED SMARTPHONE, TABLET OR COMPUTER TO STREAM MUSIC TO YOUR DIRECTLY TO YOUR WOBURN WITH NO WIRES ATTACHED. USE YOUR NEWLY FOUND FREEDOM TO MOVE AROUND WITH ALL YOUR MUSIC AT YOUR FINGERTIPS. FOLLOW THESE STEPS TO CONNECT YOUR WOBURN WIRELESSLY TO YOUR BLUETOOTH DEVICE.

001. TURN THE WOBURN ACTIVE STERO LOUDSPEAKER ON (SEE PAGE 010.).
002. SELECT BLUETOOTH AS SOURCE BY PUSHING THE SOURCE/WAKE BUTTON UNTIL THE BLUETOOTH LED IS LIT.
003. ACTIVATE THE BLUETOOTH FUNCTIONALITY ON YOUR DEVICE (SMARTPHONE, TABLET, COMPUTER).
004. PRESS THE PAIR BUTTON. THE LED LIGHT ON THE WOBURN WILL START TO FLASH RAPIDLY IN RED.
005. ON YOUR DEVICE, SELECT THE WOBURN SPEAKER FROM YOUR LIST. THE LED LIGHT ON THE SPEAKER WILL TURN TO A STEADY RED.
006. YOU ARE NOW READY TO PLAY YOUR MUSIC WIRELESSLY VIA THE WOBURN SPEAKER.



NOTES:

- YOU ONLY NEED TO PAIR YOUR SMARTPHONE/TABLET/COMPUTER WITH THE WOBURN ONCE, AFTER WHICH THE DEVICE WILL BE INCLUDED IN THE LIST OF YOUR BLUETOOTH DEVICES.
- WHEN PAIRING A NEW DEVICE, PRESS THE PAIR BUTTON AGAIN, AND REPEAT STEPS ABOVE.
- UP TO SIX DEVICES CAN BE STORED IN THE SPEAKER'S MEMORY.

CONNECTING VIA BLUETOOTH

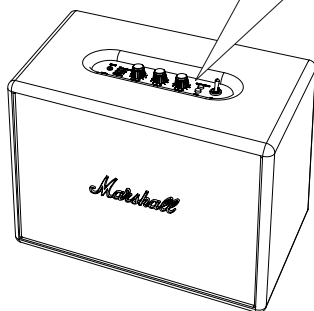
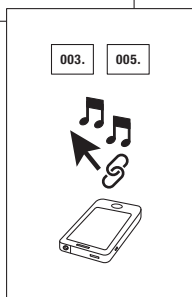
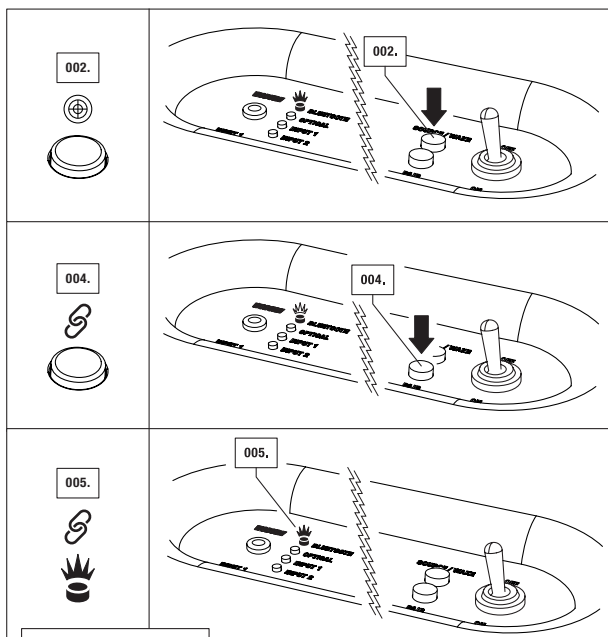

Marshall
AMPLIFICATION

LOCATING YOUR DEVICES VIA BLUETOOTH

SELECT BLUETOOTH AS THE INPUT SOURCE BY PRESSING SOURCE/WAKE ON THE SPEAKER. BLUETOOTH IS NOW ACTIVATED, WITH A FLASHING RED LIGHT IF NO DEVICE IS CONNECTED, AND A SOLID RED LIGHT IF A DEVICE IS CONNECTED. WOBURN SPEAKER WILL NOW AUTOMATICALLY SEARCH FOR PAIRED DEVICES FOR 3 MINUTES, AND THE LED WILL RAPIDLY FLASH RED DURING THE SEARCH. THE WOBURN SPEAKER WILL LOCATE DEVICES WITHIN RANGE THAT HAVE PREVIOUSLY BEEN CONNECTED AND WILL CONNECT THEM AUTOMATICALLY. IF NO DEVICES ARE LOCATED WITHIN THREE MINUTES, THE WOBURN SPEAKER WILL REVERT TO STANDBY STATUS (EITHER POWERSAVER MODE OR STANDARD MODE, DEPENDING ON WHICH OPTION YOU CHOOSE. THERE IS MORE INFORMATION ON MODES IN THE STANDBY MODES SECTION ON PAGE 022.). IF THE PAIR BUTTON IS PRESSED WHILE BLUETOOTH IS SELECTED AS THE AUDIO SOURCE, THE WOBURN LOUDSPEAKER WILL PERFORM A NEW SEARCH FOR THREE MINUTES AFTERWARDS, DURING WHICH TIME, THE LED LIGHT WILL RAPIDLY FLASH RED.

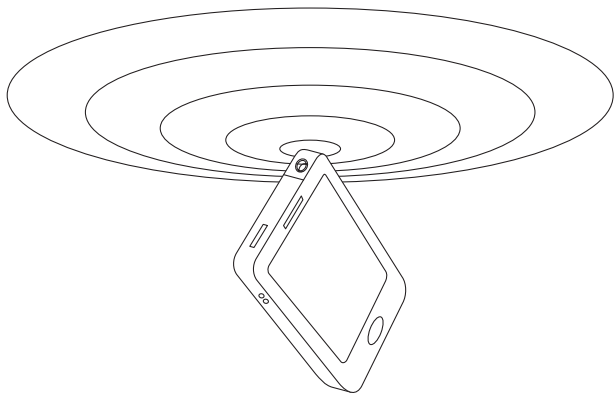

NOTES:

- THE AUTO CONNECTION FUNCTION WILL NOT WORK IF THE WOBURN LOUDSPEAKER IS TURNED OFF VIA THE MAIN POWER SWITCH AT THE TOP OF THE UNIT.
- CONNECTING A SEVENTH DEVICE WILL ERASE THE FIRST DEVICE STORED IN THE WOBURN'S MEMORY
- ALWAYS START BLUETOOTH IN YOUR SMARTPHONE/COMPUTER FIRST, AND THEN START WOBURN LOUDSPEAKER TO RECEIVE AN AUTO CONNECTION.

BLUETOOTH AUTO CONNECTION

IF A DEVICE IS MOVED OUTSIDE THE RANGE OF WOBURN SPEAKER (APPROXIMATELY 10 METRES WITHOUT OBSTACLES), THAT DEVICE IS DISCONNECTED. THE DEVICE IS AUTOMATICALLY CONNECTED AGAIN WHEN IT IS MOVED BACK WITHIN RANGE. THE WOBURN SPEAKER CAN MEMORISE UP TO SIX DEVICES AND ALWAYS STARTS SEARCHING FOR THE LAST DEVICE THAT HAS BEEN CONNECTED. IF THE WOBURN SPEAKER HAS BEEN CONNECTED TO DEVICES A-B-C-D-E-F IN THAT ORDER, DEVICE F IS GIVEN FIRST PRIORITY, WHILE DEVICE A IS GIVEN LAST PRIORITY. EVERY TIME THE WOBURN STARTS UP, IT WILL PERFORM AN AUTO CONNECTION OF DEVICES WITHIN ITS RANGE.

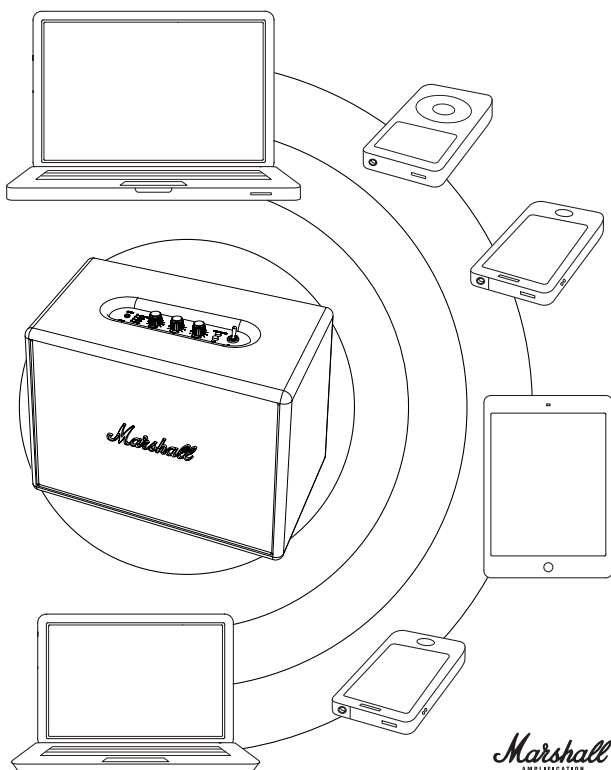

CONNECTING SOURCES BY CABLE

THERE ARE A NUMBER OF WAYS TO CONNECT TO YOUR WOBURN THE OLD FASHIONED WAY, USING A CABLE. USE ONE OF THE THREE AUDIO INPUTS AVAILABLE: INPUT 1 - 3.5MM STEREO PLUG, INPUT 2 - RCA ANALOGUE INPUT OR THE OPTICAL AUDIO DIGITAL INPUT.

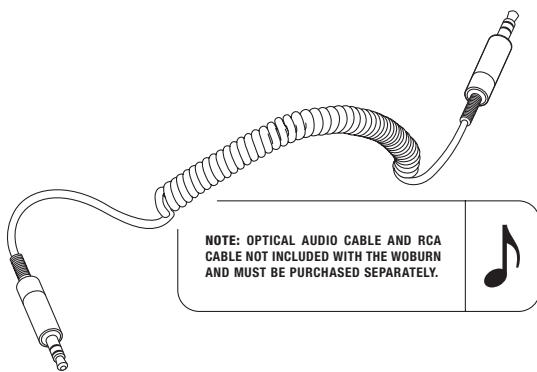

- **INPUT 1 - 3.5MM STEREO PLUG**

USE THE DOUBLE-ENDED COIL CORD WITH 3.5MM PLUGS TO CONNECT TO AUDIO SOURCES THAT HAVE AUDIO OUTPUT SUCH AS A MOBILE TELEPHONE, IPHONE/IPAD/IPOD, MP3 PLAYER, OR AIRPORT EXPRESS.

- **INPUT 2 - RCA ANALOGUE INPUT**

USE THE RCA ANALOGUE INPUT TO CONNECT TO YOUR CD PLAYER, TURNTABLE (WITH RIAA) OR SONOS UNIT.

- **OPTICAL AUDIO DIGITAL INPUT**

USE THE OPTICAL INPUT TO CONNECT TO YOUR TV, APPLE TV, AIRPORT EXPRESS, HARD DISK PLAYER, STREAMING PLAY, AND SATELLITE OR CABLE RECEIVER. OPTICAL INPUT WORKS WITH PCM STEREO ONLY. IF A CONNECTED DEVICE SENDS 5.1 AUDIO (OR SIMILAR SURROUND SOUND), THE WOBURN WILL NOT FUNCTION. SET THE AUDIO OUT TO STEREO ONLY ON YOUR TV, EVEN IF THE SHOW IS BROADCASTED IN 5.1 AUDIO.

INPUT 1 - 3.5MM STEREO PLUG

001. CONNECT THE CORD WITH THE 3.5MM STEREO PLUG TO THE INPUT LABELLED INPUT 1 ON THE LOUDSPEAKER.
002. CONNECT THE CORD WITH THE 3.5MM STEREO PLUG TO THE MUSIC PLAYER.
003. SELECT INPUT 1 AS SOURCE BY PUSHING THE SOURCE/WAKE BUTTON UNTIL THE INPUT 1 LED IS LIT (SEE PAGE 013.).

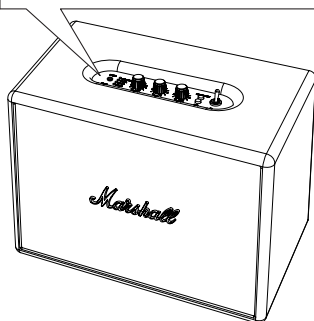
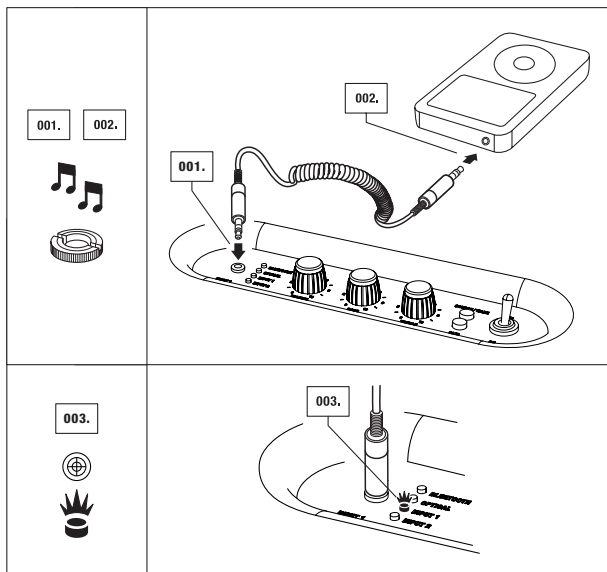

Marshall
AMPLIFICATION

INPUT 2 - RCA PORTS

001. SELECT INPUT 2 AS SOURCE BY PUSHING THE SOURCE/WAKE BUTTON UNTIL THE INPUT 2 LED IS LIT (SEE PAGE 013.).
002. CONNECT THE CORD WITH THE RCA PLUGS TO THE MATCHING SOCKETS (LEFT AND RIGHT) ON THE LOUDSPEAKER.
003. CONNECT THE RCA CORD TO THE RCA PORT ON YOUR SOURCE.

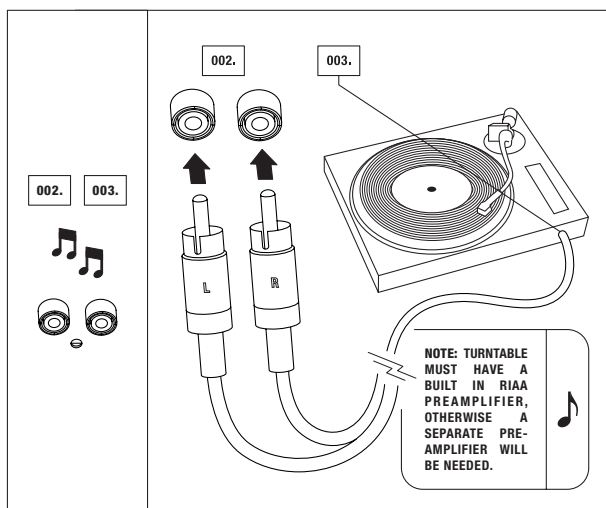

020.

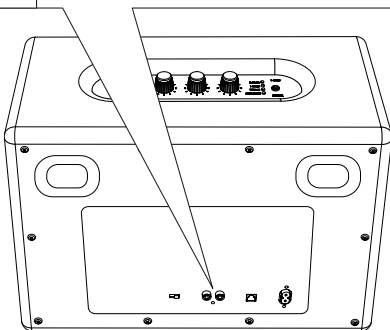

OPTICAL AUDIO

001. SELECT OPTICAL AS SOURCE BY PUSHING THE SOURCE/WAKE BUTTON UNTIL THE OPTICAL LED IS LIT (SEE PAGE 013.).
002. CONNECT THE OPTICAL AUDIO CABLE'S CONNECTOR POINTS TO THE OUTPUT PORT LOCATED ON THE BACK OF THE LOUDSPEAKER LABELLED OPTICAL IN.
003. CONNECT THE OPTICAL AUDIO CABLE TO THE OPTICAL AUDIO INPUT ON YOUR HOME THEATRE, APPLE TV OR OTHER RECEIVER.

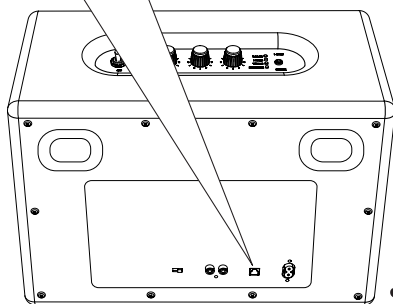
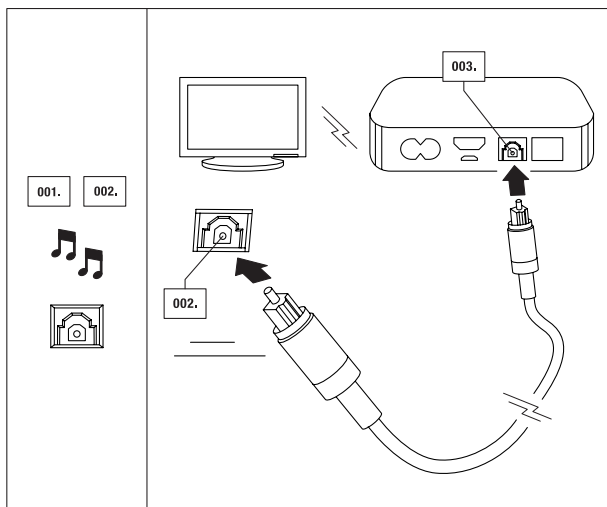

Marshall
AMPLIFICATION

STANDBY MODES

ON THE BACK OF YOUR WOBURN, YOU WILL FIND A SWITCH THAT ALLOWS YOU TO CHOOSE BETWEEN TWO DIFFERENT STANDBY MODES: POWERSAVER OR STANDARD.

EUROPEAN UNION REGULATION STATES THAT ELECTRONIC DEVICES MAY ONLY HAVE 0.5W POWER CONSUMPTION IN STANDBY MODE (THE EUROPEAN DIRECTIVE ON ENERGY RELATED PRODUCTS, OR ERP). THIS IS WHY THE WOBURN'S FACTORY DEFAULT SETTING IS THE POWERSAVER MODE, BECAUSE THE POWERSAVER MODE SAVES MORE ENERGY THAN THE STANDARD MODE.

AS THE NAME IMPLIES, USING THIS SETTING SAVES POWER. WHEN YOU STOP PLAYING MUSIC, THE WOBURN WILL GO INTO A LOW-POWER STATE AFTER 20 MINUTES. POWERSAVER MODE CAN BE DISABLED IF YOU WANT WOBURN TO START AUTOMATICALLY AND STAY VISIBLE ON YOUR LIST OF BLUETOOTH DEVICES AFTER 20 MINUTES. TO DISABLE POWERSAVER, SIMPLY CHANGE THE SWITCH TO STANDARD MODE.

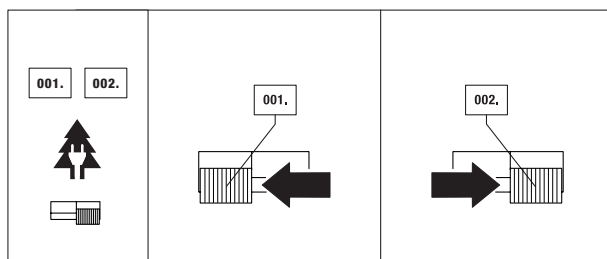

022.

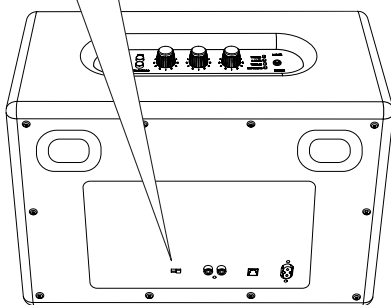

POWERSAVER & STANDARD

- 001. POWERSAVER STANDBY MODE: THE WOBURN WILL GO TO POWER SAVING STANDBY MODE AFTER 20 MINUTES OF NOT RECEIVING A SOUND SIGNAL. IF YOU HAVE CHOSEN TO USE THE POWERSAVER STANDBY MODE, THE WOBURN WILL NOT WAKE UP AUTOMATICALLY WHEN YOU BEGIN PLAYING MUSIC AND WILL NOT SHOW UP AS AN AVAILABLE DEVICE IN YOUR BLUETOOTH LIST AFTER IT HAS GONE INTO THIS LOW-POWER STATE. TO ACTIVATE WOBURN AND PLAY MUSIC FROM ANY SOURCE AFTER THE UNIT HAS GONE TO STANDBY MODE, PRESS THE WAKE BUTTON ONCE. THIS WILL BRING THE WOBURN BACK TO LIFE AND READY TO PLAY AGAIN.**
- 002. STANDARD STANDBY MODE: THE WOBURN WILL GO INTO STANDBY MODE AFTER 20 MINUTES OF NOT RECEIVING A SOUND SIGNAL. IF YOU HAVE CHOSEN TO USE THE STANDARD STANDBY MODE, THE WOBURN WILL AUTOMATICALLY 'WAKE UP' WHEN THE LAST SOURCE IS PLAYED. FOR EXAMPLE, IF A SOURCE CONNECTED WITH A CABLE BEGINS TO PLAY, THE SPEAKER WAKES UP AUTOMATICALLY WHEN THAT SOURCE IS SELECTED. IF A BLUETOOTH DEVICE WAS USED AS THE LAST SOURCE, SIMPLY TOUCHING THE LATEST BLUETOOTH DEVICE TO HAVE BEEN USED WILL WAKE THE WOBURN UP AUTOMATICALLY. IF YOU WANT TO PLAY ANOTHER BLUETOOTH DEVICE INSTEAD OF THE LAST ONE USED, PRESS THE WAKE BUTTON ONCE TO PLAY MUSIC AGAIN.**

ADJUSTING THE VOLUME/BASS/TREBLE

TURN THE KNOB TO ADJUST THE:

001. VOLUME

002. BASS

003. TREBLE

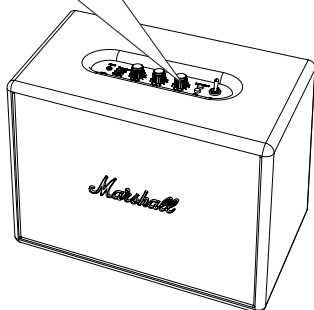
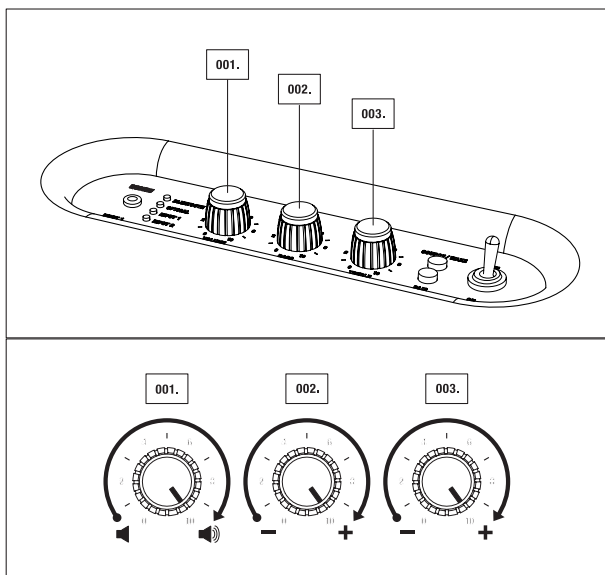

024.

TECHNICAL INFORMATION

SOUND SPECIFICATION

- **ACTIVE STEREO LOUDSPEAKER WITH BASS REFLEX SYSTEM**
- **CLASS D AMPLIFIERS:** 2X20W+1X50W
- **1" DOME TWEETERS:** 2X (FERROFLUID COOLED)
- **5¼" WOOFERS:** 2X
- **MAX SPL:** 110DB @ 1M (GROUND PLANE 300HZ 3%THD)
- **BASS AND TREBLE TONE CONTROLS**
- **FREQUENCY RANGE:** 35- 22.000HZ
- **CROSSOVER FREQUENCY:** 2800HZ

CONNECTIVITY

- **BLUETOOTH:** STANDARD V4.0 + EDR aptX® CODEC
- **INPUT 1 - 3.5MM:** 1X
- **INPUT 2 - RCA:** 2X
- **OPTICAL INPUT:** 1X

TECHNICAL INFORMATION

- **MAINS INPUT VOLTAGE:** 100-240V~ /200W
- **ABSOLUTE MIN/MAX:** 90-264V~
- **MAINS FREQUENCY:** 50-60HZ
- **MAX PEAK POWER CONSUMPTION:** 200W
- **TWO STANDBY MODES:** POWERSAVER MODE (0,43W) AND STANDARD MODE (8,7W)
- **MAX POWER OUTPUT:** 80W RMS
- **WEIGHT:** 7.90KG / 17.42 LBS
- **SIZE:** 400 x 308 x 200MM / 15.75 x 11.40 x 7.87IN

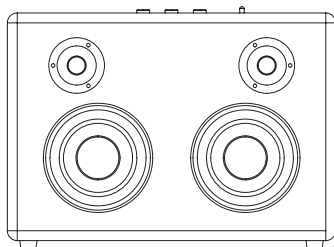

NOTE: THE FRONT FRET IS NOT REMOVEABLE. THIS ILLUSTRATION INTENDS TO SHOW THE INTERNAL SPEAKER LAYOUT. DO NOT ATTEMPT TO REMOVE THE FRONT FRET FOR RISK OF DAMAGING YOUR ACTIVE LOUDSPEAKER.

Marshall
AMPLIFICATION

TROUBLE SHOOTING

PROBLEM

CAUSE

THE ACTIVE LOUDSPEAKER WILL NOT TURN ON.

The power cord is not plugged into a working wall socket or not plugged into the power jack on the back of the active loudspeaker.

THE SOUND IS WEAK OR THERE IS NO SOUND AT ALL.

The 3.5mm cord/input cable/signal cable is not correctly connected to either the active loudspeaker or the music player.

The volume level is too low on the active loudspeaker.

The volume level is too low on the music player.

THE SOUND IS DISTORTED.

The volume level is too high.

The original sound file (mp3) is of poor quality.

Excessive playback volume.

Too much bass/treble boost.

SHARP CRACKLING/CLICKING ON STRONG PASSAGES/TRANSIENTS.

Clipping when the amplifier runs out of power.

ERRATIC PERFORMANCE.

Interference from another source or electronic device.

WOBURN

ACTION

Plug the power cord into a working wall socket and plug the connector into the power jack on the back of the active loudspeaker.

Unplug and re-plug the 3.5mm cord/input cable/signal cable into both the active loudspeaker and the music player.

Turn up the volume on the active loudspeaker.

Turn up the volume on the music player.

Turn down the volume.

Try another sound file (mp3) or music player.

Turn down playback level on the volume knob or reduce the sound level on the music player.

Turn down the volume control on the control panel and/or music player. Reduce the bass boost on the control panel or excessive bass boost/eq on the music player.

Turn down the volume on the speaker or on the music player. Reduce the bass boost.

Move the active loudspeaker to another spot or turn off or move other electronic devices.

BLUETOOTH TROUBLE SHOOTING

PROBLEM

CAUSE

BLUETOOTH WILL NOT CONNECT.

Woburn is too far away from your device during the pairing process.

BLUETOOTH CONNECTION DOES NOT WORK AS WELL AS IT SHOULD.

You may be in an area with poor reception.

THE SOUND QUALITY IS POOR WHEN CONNECTED THROUGH BLUETOOTH.

The greater the distance between the Woburn and the Bluetooth device, the poorer the sound quality will be.

BLUETOOTH CONNECTION IS BROKEN OR DISRUPTED.

The Bluetooth connection only works when it is near the device. The connection is automatically broken if the Bluetooth device moves outside of the area. The connection may even be affected due to obstacles such as walls or doors.

THE WOBURN LOUDSPEAKER CANNOT FIND A BLUETOOTH CONNECTION.

The loudspeaker cannot search or connect correctly in the following cases:

- If there is a strong electric field surrounding the Woburn.
- If the Bluetooth device is turned off, not available or does not function as it should.
- Please note that items such as, for example, microwave ovens, wireless network adapters, fluorescent lights and gas cookers use the same frequency range as the Bluetooth device, which could lead to electrical disturbances.

WOBURN

ACTION

Place the Woburn closer to the Bluetooth device during the pairing process.

Move to an area with better reception to improve Bluetooth connectivity.

Move the Woburn closer to the Bluetooth device. If the distance exceeds the Bluetooth device's wireless range, the connection will be lost.

Ensure that the Woburn is placed near the Bluetooth device, and unobstructed by obstacles such as walls or doors.

Please ensure that there is no electrical interference surrounding the Woburn, that your Bluetooth device is on and working properly.



NOTES:

- A BLUETOOTH DEVICE COULD CAUSE SOUND-RELATED OR TECHNICAL FAULTS, DEPENDING ON USE, IN THE FOLLOWING CASES:
 - WHEN SOME PART OF THE BODY IS IN CONTACT WITH THE RECEIVING/ TRANSMITTING SYSTEM FOR THE BLUETOOTH DEVICE OR THE WOBURN LOUDSPEAKER.
 - ELECTRICAL VARIATIONS DUE TO OBSTACLES IN THE FORM OF WALLS, CORNERS, ETC.
 - EXPOSURE TO ELECTRICAL DISRUPTIONS FROM DEVICES WITHIN THE SAME FREQUENCY BAND, FOR EXAMPLE MEDICAL EQUIPMENT, MICROWAVE OVENS AND WIRELESS NETWORKS.
- THIS WIRELESS DEVICE MAY CAUSE ELECTRICAL DISRUPTIONS DURING USE.
- YOU DO NOT NEED TO ENTER THE PIN CODE (PASSWORD) WHEN CONNECTING THE BLUETOOTH DEVICE TO WOBURN SPEAKER. IF THE WINDOW FOR ENTERING THE PIN CODE IS DISPLAYED, YOU SHOULD ENTER <0000>.
- YOU CANNOT CONNECT TO A BLUETOOTH DEVICE THAT ONLY SUPPORTS THE HF (HANDS FREE) AREA FUNCTION.

030.

FRANÇAIS

INDEX

- | | |
|--|--|
| 032. CONSIGNES DE SÉCURITÉ | 052. CONNEXION PAR CÂBLE |
| 033. ÉTIQUETTES DE SÉCURITÉ | 053. ENTRÉE 1 - PRISE STÉRÉO 3,5MM |
| 035. LE WOBURN | 054. ENTRÉE 2 - PORTS RCA |
| 036. CONTENU DU CARTON | 055. AUDIO OPTIQUE |
| 042. DESCRIPTION GÉNÉRALE | 056. MODES VEILLE |
| 044. ALLUMER/ARRÊTER L'APPAREIL | 058. RÉGLAGE DU SON |
| 046. UTILISATION DU WOBURN
AVEC VOS APPAREILS | 059. INFORMATIONS TECHNIQUES |
| 047. CHOIX DE VOTRE SOURCE | 060. DÉPANNAGE |
| 048. CONNEXION BLUETOOTH | 257. INFORMATIONS SUR LA
GARANTIE |

CONSIGNES DE SÉCURITÉ IMPORTANTES

CONSIGNES DE SÉCURITÉ IMPORTANTES

018. Lisez ces consignes – Toutes les consignes de sécurité et d'utilisation doivent être lues avant toute utilisation de ce produit.

019. Conservez ces consignes – Les consignes de sécurité et d'utilisation doivent être conservées pour consultation ultérieure.

020. Tenez compte de tous les avertissements – Tous les avertissements sur l'appareil et dans les consignes d'utilisation doivent être respectés.

021. Suivez toutes les consignes – Toutes les consignes d'utilisation doivent être suivies.

AVERTISSEMENT !

022. AVERTISSEMENT – Pour réduire le risque d'incendie ou d'électrocution, n'exposez pas cet appareil à la pluie ou à l'humidité. L'appareil ne doit pas être exposé à des gouttes ou à des éclaboussures de liquides et aucun objet contenant des liquides, tel qu'un vase, ne doit être placé sur l'appareil.

023. AVERTISSEMENT – ne recouvrez pas l'appareil.

024. AVERTISSEMENT – n'utilisez que des accessoires agréés par le fabricant (bloc d'alimentation d'origine, batterie d'origine, etc.).

025. AVERTISSEMENT – la prise est le principal dispositif de déconnexion et doit être utilisée comme telle. Le dispositif de déconnexion doit rester facilement accessible.

026. AVERTISSEMENT – ce haut-parleur actif peut émettre des niveaux de pression sonore élevés.

027. AVERTISSEMENT – n'écoutez pas le haut-parleur actif de trop près.

028. AVERTISSEMENT – n'écoutez pas à un niveau de pression sonore élevé pendant de longues durées.

029. AVERTISSEMENT – n'essayez pas de retirer le châssis du haut-parleur actif, aucune pièce ne nécessite d'entretien par l'utilisateur.

030. AVERTISSEMENT – ne branchez pas votre guitare sur le WOBURN.

031. AVERTISSEMENT – n'insérez pas de membre ou d'objet dans le port de basse, risque de blessure.

032. DANGER – en cas de chute du produit.

033. DANGER – angles pointus.

HUMIDITÉ

034. Le haut-parleur actif doit être placé dans un lieu sec.

035. N'utilisez pas cet appareil près d'une source d'eau. Ne l'exposez pas à la pluie ou à des ruissellements. Ne l'éclaboussez pas d'eau.

INSTALLATION

036. N'installez pas l'appareil près d'une source de chaleur telle qu'un radiateur, une bouche de chauffage, un poêle ou un autre appareil (y compris un amplificateur) produisant de la chaleur.

037. Aucune source de flamme nue, telle qu'une bougie allumée, ne doit être placée sur le haut-parleur actif.

038. Ne bloquez pas les ouvertures de ventilation. Installez l'appareil conformément aux consignes du fabricant.



039. Utilisez exclusivement le charriot, le pupitre, le trépied, le support ou la table spécifié par le fabricant ou fourni avec l'appareil. Si vous utilisez un charriot, soyez prudent lorsque vous retirez l'ensemble charriot/appareil pour éviter de le renverser et de vous blesser.

BRANCHEMENT

040. Branchez le haut-parleur actif conformément aux instructions du manuel.

041. Branchez le haut-parleur actif uniquement sur la tension secteur correcte indiquée sur l'équipement.

042. Protégez le cordon d'alimentation pour éviter qu'il ne soit piétiné ou pincé, en particulier au niveau des prises et du point de sortie de l'appareil.

043. N'utilisez que des sources électriques du type spécifié dans les consignes d'utilisation ou indiqué sur le haut-parleur actif. Ne remplacez pas l'alimentation électrique distincte fournie avec le haut-parleur actif par une autre alimentation électrique, utilisez uniquement celle fournie par le fabricant.

044. Ne désactivez pas le dispositif de sécurité de la prise polarisée ou de terre. Une prise polarisée a deux lames, l'une plus large que l'autre. Une prise de terre a deux lames et un picot de terre. La lame large ou le picot visent à assurer votre sécurité. Si la prise fournie ne rentre pas dans votre prise femelle, consultez un électricien pour faire remplacer la prise femelle obsolète.

045. Débranchez cet appareil pendant les orages ou les longues périodes d'inutilisation.

046. Ne l'installez pas dans un endroit qui bloque l'accès à la prise électrique. Débrancher le produit de la prise électrique est le seul moyen de le mettre complètement hors tension, la prise doit donc être accessible à tout moment.

NETTOYAGE

047. Nettoyez avec un chiffon sec uniquement.

MAINTENANCE

048. Confiez tout l'entretien à du personnel d'entretien qualifié. L'entretien est nécessaire lorsque l'appareil a été endommagé, par exemple si le cordon d'alimentation ou la prise sont endommagés, si du liquide a été répandu ou si des objets sont tombés dans l'appareil, si l'appareil a été exposé à la pluie ou à l'humidité, s'il ne fonctionne pas normalement ou s'il est tombé.

049. ATTENTION: Les présentes consignes d'entretien sont destinées uniquement à un personnel d'entretien qualifié. Pour risque d'électrocution, ne procédez à aucune opération d'entretien si vous n'êtes pas qualifié pour le faire.

ÉTIQUETTES DE SÉCURITÉ



ATTENTION: Pour éviter tout risque d'électrocution, ne retirez pas le couvercle (ou la plaque arrière). Aucune pièce présente à l'intérieur ne nécessite d'entretien par l'utilisateur. Confiez l'entretien à du personnel d'entretien qualifié.



Cet appareil ne doit pas être traité comme un déchet ménager habituel. La gestion des DEEE (déchets d'équipements électriques et électroniques) est en vigueur dans les États membres de l'Union européenne et dans d'autres pays européens ayant leur propre réglementation nationale sur la gestion des DEEE. Pour plus d'informations sur les systèmes de collecte, de réutilisation et de recyclage, veuillez contacter les autorités locales ou régionales en charge des déchets.



Marque PSE Japon. Le produit est conforme aux normes J60065, ARIB STD T-66 Ver.3.6.



Cet appareil est certifié CETL. Il est conforme aux normes ANS/UL ST. 60065 et SAN/CSA STD. C22.2 No.60065.



Le produit est conforme aux directives européennes suivantes: a directive compatibilité électromagnétique 2004/108/CE. La directive basse tension 2006/95/CE.



Cet équipement est un appareil électrique de classe II ou doublement isolé. Il a été conçu pour ne pas nécessiter de raccordement de sécurité à la terre.



Cet appareil est conforme à la partie 15 des règles de la FCC. Son fonctionnement est soumis aux deux conditions suivantes: (1) Ce dispositif ne doit pas causer d'interférences nuisibles, et (2) cet appareil doit accepter toute interférence reçue, y compris les interférences pouvant entraîner un fonctionnement indésirable.

WOBURN

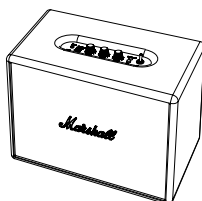

MARSHALL, C'EST LA PERFORMANCE SUR LES GRANDES SCÈNES. VOUS AVEZ DE LA CHANCE CAR VOUS VENEZ JUSTE DE RAPPORTER À LA MAISON UNE PARTIE DE CETTE EXPÉRIENCE SCÉNIQUE GRÂCE AU WOBURN, UN HAUT-PARLEUR STÉRÉO ACTIF POSSÉDANT L'EXPÉRIENCE DE MARSHALL ET UNE CAPACITÉ D'ÉCOUTE MODERNE.

NOUS SAVONS QUE VOUS AVEZ HÂTE DE LE METTRE EN MARCHÉ, MAIS AVANT DE L'ALLUMER, ASSUREZ-VOUS DE LIRE ATTENTIVEMENT CE MANUEL ET CONSERVEZ-LE, DE MÊME QUE LES INFORMATIONS DE GARANTIE INCLUSES, AU CAS OÙ VOUS EN AYEZ BESOIN.

COMME VOUS ALLEZ BIENTÔT LE DÉCOUVRIR, LE WOBURN CONTIENT UN GROS SON DANS SA STRUCTURE COMPACTE. C'EST LE PLUS RÉCENT D'UNE LIGNE GRANDISSANTE DE HAUT-PARLEURS QUI VOUS APPORTENT CHEZ VOUS CE SON DUR ET LOURD AUQUEL MARSHALL VOUS A HABITUÉ. DE PLUS, IL A ÉGALEMENT FIÈRE ALLURE. LE DESIGN CLASSIQUE DU WOBURN EST UN RETOUR À L'ÂGE D'OR DU ROCK'N'ROLL, AVEC UNE FAÇADE AU LOOK VINTAGE, DES DÉTAILS EN MÉTAL DORÉ ET CE LOGO TEXTE MYTHIQUE. AINSI, IL SERA TOUJOURS À SA PLACE PARMİ LE RESTE DE VOTRE COLLECTION MARSHALL.

LA BEAUTÉ DU **WOBURN** N'EST PAS UNIQUEMENT DANS SON APPARENCE MAIS ÉGALEMENT DANS SES MULTIPLES OPTIONS DE CONNEXION. CONNECTEZ-LE VIA LE BLUETOOTH, UTILISEZ L'ENTRÉE RCA POUR LE BRANCHER SUR VOTRE LECTEUR DE MUSIQUE OU CONNECTEZ SIMPLEMENT LE CORDON SPIRAL INCLUS AVEC VOTRE TÉLÉPHONE EN UTILISANT L'ENTRÉE AUXILIAIRE 3,5 MM. LE WOBURN EST AUSSI COMPATIBLE AVEC LES APPAREILS POSSÉDANT UNE SORTIE OPTIQUE COMME L'APPLE TV. DÉCOUVREZ PLUS D'INFORMATIONS SUR LA FAÇON DE CONNECTER VOS APPAREILS À VOTRE WOBURN DANS CE MANUEL.

NOUS N'ALLONS PAS VOUS FAIRE PATIENTER DAVANTAGE.

BRANCHEZ-LE, ALLUMEZ-LE, CHOISISSEZ VOTRE ARME MUSICALE ET LE MEILLEUR POUR LA FIN, **MONTEZ LE VOLUME.**

Marshall
AMPLIFICATION

CONTENU DU CARTON

- 001. MANUEL D'UTILISATION ET INFORMATIONS SUR LA GARANTIE
- 002. CORDON SPIRAL À DOUBLE EXTRÉMITÉ AVEC PRISES STÉRÉO 3,5 MM POUR BRANCHEMENT SUR VOTRE LECTEUR DE MUSIQUE
- 003. CORDON D'ALIMENTATION
- 004. HAUT-PARLEUR STÉRÉO ACTIF MARSHALL WOBURN



REMARQUE: LE CÂBLE AUDIO OPTIQUE ET LE CÂBLE RCA NE SONT PAS INCLUS AVEC LE WOBURN ET DOIVENT ÊTRE ACHETÉS SÉPARÉMENT.

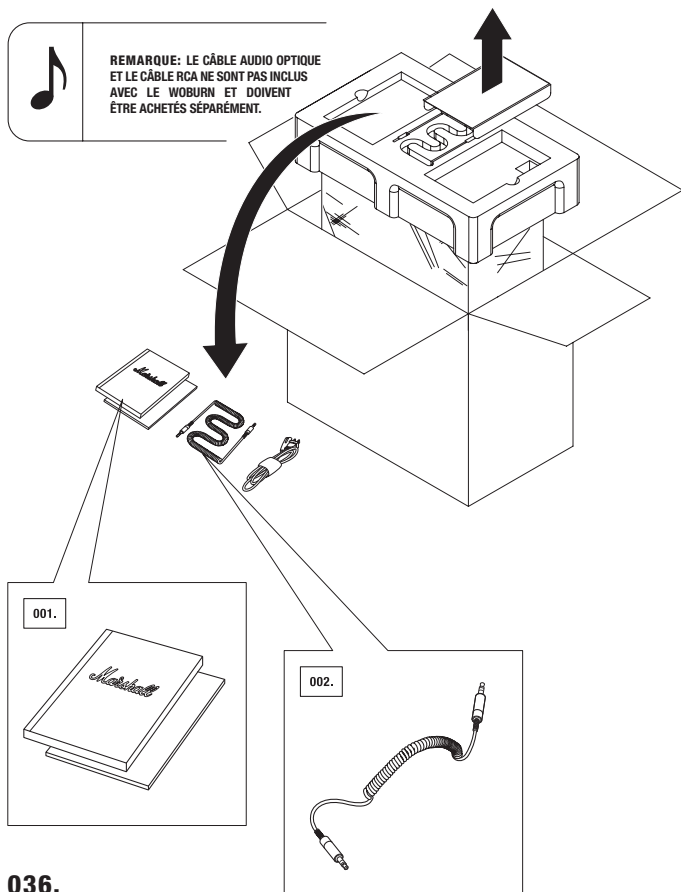

036.

WOBURN

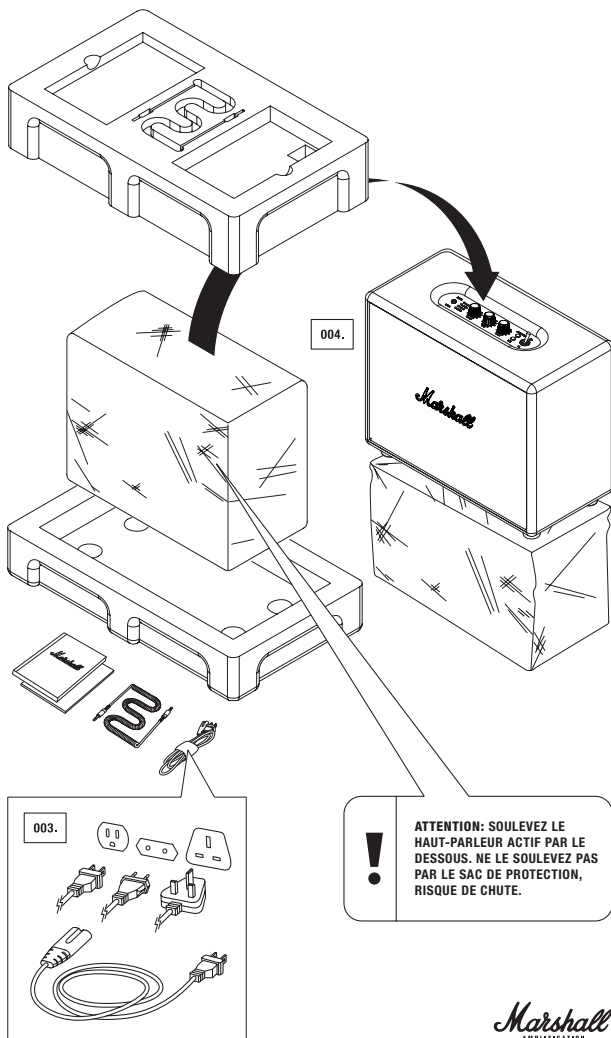

DESCRIPTION GÉNÉRALE

- | | |
|---|--|
| 001. ENTRÉE POUR PRISE STÉRÉO
3,5 MM | 009. INTERRUPTEUR MODE VEILLE
(MODE ÉCONOMIE D'ÉNERGIE
ET MODE STANDARD) |
| 002. INDICATEUR SOURCE À LED | 010. ENTRÉE RCA (GAUCHE ET DROITE) |
| 003. VOLUME | 011. ENTRÉE OPTIQUE |
| 004. BASSES | 012. PLAQUE ARRIÈRE |
| 005. AIGUS | 013. PORT DES BASSES |
| 006. BOUTON COUPLER | 014. PRISE JACK |
| 007. BOUTON SOURCE/RÉVEIL | 015. CORDON D'ALIMENTATION |
| 008. INTERRUPTEUR D'ALIMENTATION | |

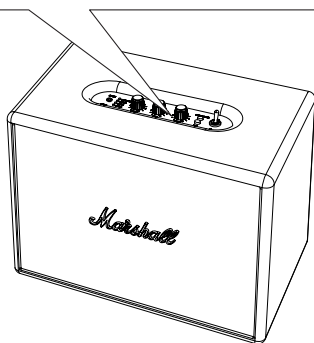
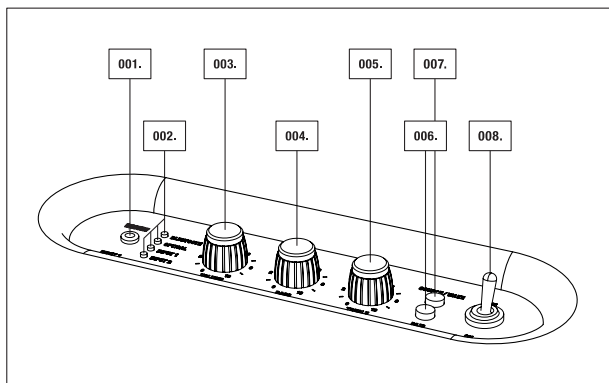

038.

WOBURN

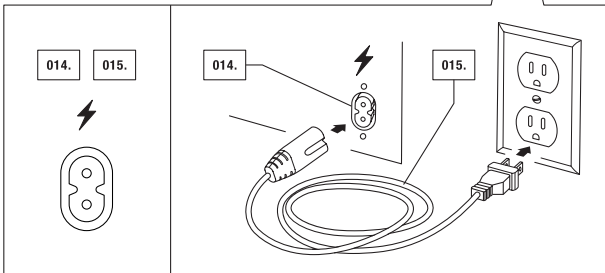
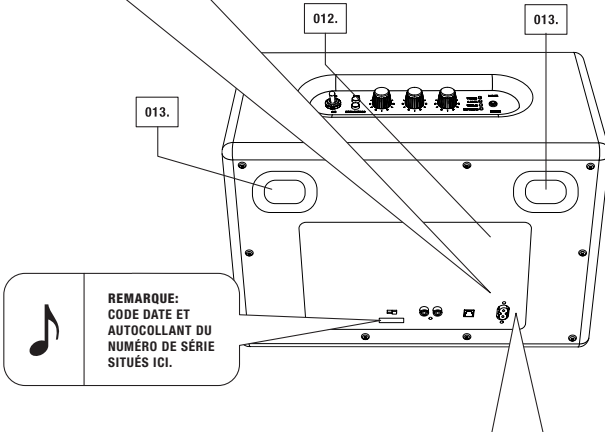
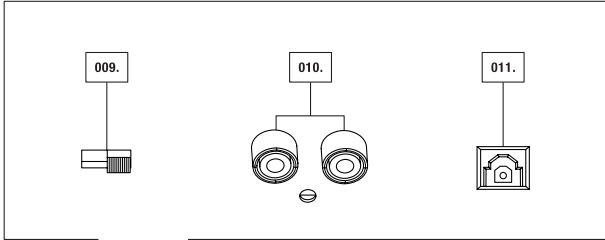

ALLUMER/ARRÊTER L'APPAREIL

001. BRANCHEZ LE CORDON D'ALIMENTATION SUR LA PRISE JACK.

002. BRANCHEZ LE BON CORDON D'ALIMENTATION SUR LA PRISE MURALE.

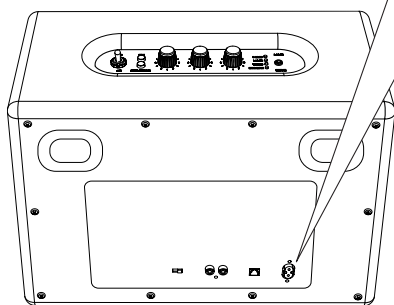
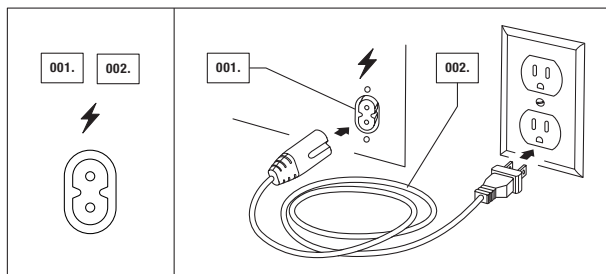

REMARQUE: SELON VOTRE RÉGION, IL SE PEUT QUE LE CORDON D'ALIMENTATION FOURNI N'AIT PAS LA BONNE PRISE.

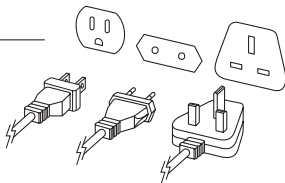

040.

WOBURN

- 003. POUR ALLUMER LE HAUT-PARLEUR ACTIF, ACTIONNEZ L'INTERRUPTEUR MARCHÉ/ARRÊT. L'INDICATEUR LED CLIGNOTE EN ROUGE SUR LA SOURCE INDIQUÉE BLUETOOTH.**
- 004. POUR ARRÊTER LE HAUT-PARLEUR ACTIF, ACTIONNEZ L'INTERRUPTEUR MARCHÉ/ARRÊT. L'INDICATEUR LED S'ÉTEINT.**

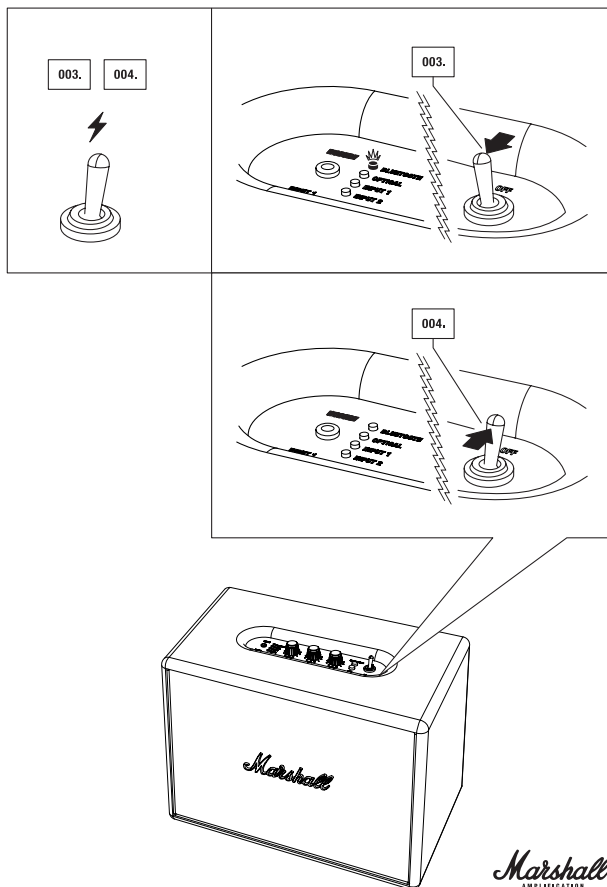

Marshall
AMPLIFICATION

UTILISATION DU WOBURN AVEC VOS APPAREILS

LE WOBURN EST UN HAUT-PARLEUR CRÉÉ POUR LE MONDE D'AUJOURD'HUI. AVEC DE MULTIPLES SOURCES DE CONNEXION, IL EXISTE UN GRAND NOMBRE DE FAÇONS DE VOUS CONNECTER À VOTRE HAUT-PARLEUR, QUE CE SOIT VIA VOTRE TÉLÉPHONE, PLATINE OU TÉLÉ OU VIA UNE CONNEXION SANS FIL AVEC LA DERNIÈRE VERSION BLUETOOTH®, PRÉSENTANT L'aptX® TECHNOLOGY. L'AVANTAGE DE L'aptX® TECHNOLOGY EST QUE LA QUALITÉ DU SON VIA LE BLUETOOTH EST CONSIDÉRABLEMENT MEILLEURE QUE VIA LE BLUETOOTH A2DP. VOUS TROUVEREZ CI-DESSOUS DE PLUS AMPLES INFORMATIONS CONCERNANT LES SOURCES DE CONNEXION, CLASSÉES SELON DEUX CATÉGORIES:

- CONNEXION SANS FIL VIA BLUETOOTH
- CONNEXION VIA LE CÂBLE AUDIO OPTIQUE, RCA OU 3,5 MM

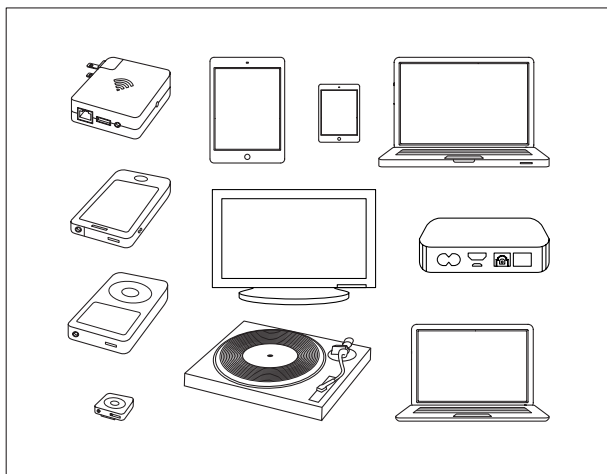

ATTENTION : VÉRIFIEZ QUE LE VOLUME EST RÉGLÉ AU PLUS BAS À LA FOIS SUR LE HAUT-PARLEUR ACTIF ET SUR LE LECTEUR DE MUSIQUE QUAND VOUS COMMENCEZ À LIRE DE LA MUSIQUE.

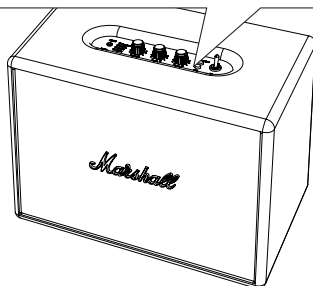

CHOIX DE VOTRE SOURCE

001. APPUYEZ SUR LE BOUTON SOURCE/RÉVEIL POUR CHOISIR VOTRE SOURCE ET/OU PASSER D'UNE SOURCE CONNECTÉE À UNE AUTRE.
002. UNE LED ALLUMÉE INDIQUE LA SOURCE QUE VOUS AVEZ CHOISIE.

ORDRE DES CONNEXIONS (DE HAUT EN BAS) :

- BLUETOOTH
- OPTIQUE
- ENTRÉE 1 - PRISE STÉRÉO 3,5 MM
- ENTRÉE 2 - PORTS RCA

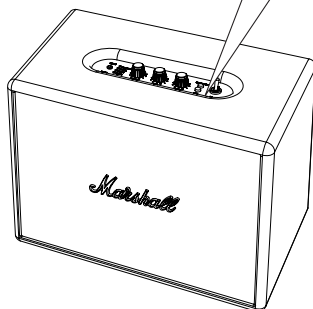
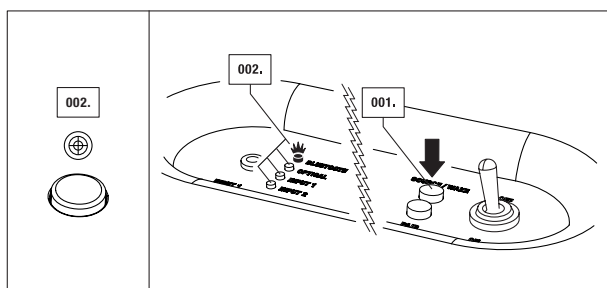

Marshall
AMPLIFICATION

CONNEXION VIA BLUETOOTH

AVEC L'AIDE DE LA TECHNOLOGIE BLUETOOTH, LES APPAREILS COMPATIBLES BLUETOOTH PEUVENT FACILEMENT ÊTRE CONNECTÉS ENTRE EUX GRÂCE À UNE PETITE CONNEXION SANS FIL. UTILISEZ VOTRE ORDINATEUR, TABLETTE OU SMARTPHONE COMPATIBLES BLUETOOTH POUR TRANSFÉRER DIRECTEMENT LA MUSIQUE VERS VOTRE WOBURN, SANS AUCUN FIL. SERVEZ-VOUS DE CETTE NOUVELLE LIBERTÉ POUR VOUS DÉPLACER AVEC TOUTE VOTRE MUSIQUE À VOTRE DISPOSITION. SUIVEZ CES ÉTAPES POUR RÉALISER UNE CONNEXION SANS FIL DE VOTRE WOBURN À VOTRE APPAREIL BLUETOOTH.

001. ALLUMEZ LE HAUT-PARLEUR STÉRÉO ACTIF WOBURN (VOIR PAGE 044.).
002. SÉLECTIONNEZ BLUETOOTH COMME SOURCE EN MAINTENANT LE BOUTON SOURCE/RÉVEIL APPUYÉ JUSQU'À CE QUE LA LED BLUETOOTH S'ÉCLAIRE.
003. ACTIVEZ LA FONCTIONNALITÉ BLUETOOTH SUR VOTRE APPAREIL (SMARTPHONE, TABLETTE, ORDINATEUR).
004. APPUYEZ SUR LE BOUTON COUPLER. LA LUMIÈRE DE LA LED DU WOBURN COMMENCE À CLIGNOTER RAPIDEMENT EN ROUGE.
005. SUR VOTRE APPAREIL, SÉLECTIONNEZ LE HAUT-PARLEUR WOBURN DANS LA LISTE. LA LUMIÈRE ROUGE DE LA LED DU HAUT-PARLEUR DEVIENT ALORS FIXE.
006. VOUS ÊTES DÉSORMAIS PRÊT À LIRE VOTRE MUSIQUE VIA LE HAUT-PARLEUR WOBURN EN CONNEXION SANS FIL.



REMARQUES:

- IL VOUS SUFFIT DE COUPLER VOTRE SMARTPHONE/TABLETTE/ORDINATEUR AVEC VOTRE WOBURN UNE SEULE FOIS, L'APPAREIL SERA ALORS INCLUS DANS LA LISTE DE VOS APPAREILS BLUETOOTH.
- LORSQUE VOUS COUPLEZ UN NOUVEL APPAREIL, APPUYEZ À NOUVEAU SUR LE BOUTON COUPLER, ET RÉPÉTEZ LES ÉTAPES CI-DESSUS.
- VOUS POUVEZ STOCKER JUSQU'À SIX APPAREILS DANS LA MÉMOIRE DU HAUT-PARLEUR.

CONNEXION VIA BLUETOOTH

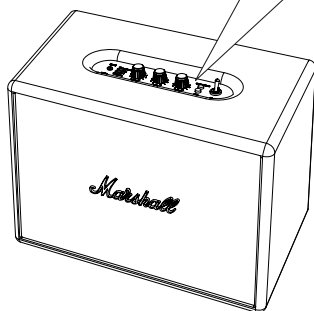
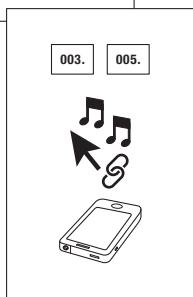
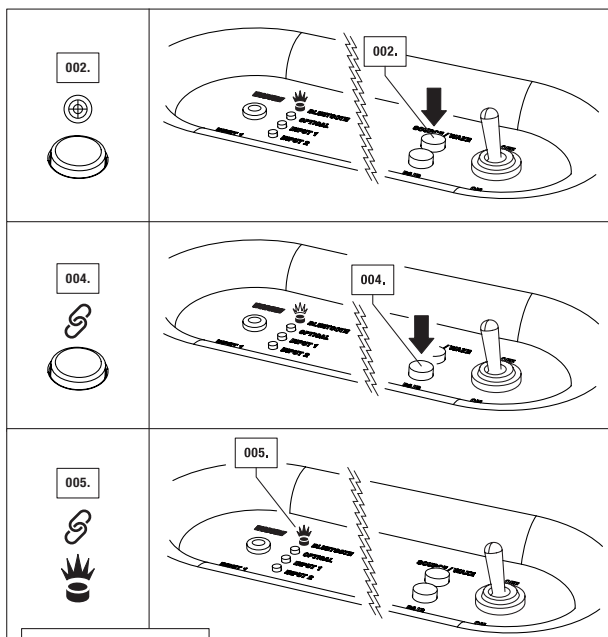

Marshall
AMPLIFICATION

LOCALISATION DE VOS APPAREILS VIA LE BLUETOOTH

SÉLECTIONNEZ BLUETOOTH COMME SOURCE D'ENTRÉE EN APPUYANT SUR LE BOUTON SOURCE/RÉVEIL DU HAUT-PARLEUR. LE BLUETOOTH EST MAINTENANT ACTIVÉ, UNE LUMIÈRE ROUGE CLIGNOTE SI AUCUN APPAREIL N'EST CONNECTÉ TANDIS QUE LA LUMIÈRE ROUGE RESTE FIXE SI UN APPAREIL EST CONNECTÉ. LE HAUT-PARLEUR WOBURN VA MAINTENANT RECHERCHER AUTOMATIQUEMENT LES APPAREILS COUPLÉS PENDANT 3 MINUTES ET LA LED VA RAPIDEMENT CLIGNOTER EN ROUGE AU COURS DE CETTE RECHERCHE. LE HAUT-PARLEUR WOBURN VA LOCALISER LES APPAREILS À PORTÉE QUI ONT DÉJÀ ÉTÉ CONNECTÉS ET VA LES CONNECTER AUTOMATIQUEMENT. SI AUCUN APPAREIL N'EST LOCALISÉ AU COURS DE CES TROIS MINUTES, LE HAUT-PARLEUR REVIENDRA AU STATUT DE VEILLE (EN MODE ÉCONOMIE D'ÉNERGIE OU EN MODE STANDARD, EN FONCTION DE L'OPTION QUE VOUS CHOISISSEZ). VOUS TROUVEREZ PLUS D'INFORMATIONS SUR LES MODES DANS LA SECTION MODES VEILLE, PAGE 052.). SI LE BOUTON COUPLER EST ENFONCÉ PENDANT QUE LE BLUETOOTH EST SÉLECTIONNÉ EN TANT QUE SOURCE AUDIO, LE HAUT-PARLEUR WOBURN EFFECTUERA ENSUITE UNE NOUVELLE RECHERCHE DE TROIS MINUTES DURANT LESQUELLES LA LUMIÈRE DE LA LED CLIGNOTERA RAPIDEMENT EN ROUGE.

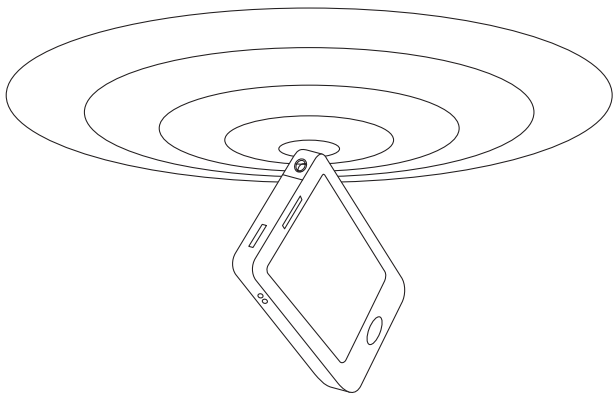

REMARQUES:

- LA FONCTION DE CONNEXION AUTOMATIQUE NE FONCTIONNERA PAS SI LE HAUT-PARLEUR WOBURN EST ÉTEINT VIA L'INTERRUPTEUR D'ALIMENTATION PRINCIPAL SITUÉ AU-DESSUS DE L'UNITÉ.
- SI UN SEPTIÈME APPAREIL EST CONNECTÉ, L'APPAREIL A NE SERA PLUS MÉMORISÉ.
- COMMENCEZ TOUJOURS PAR ACTIVER LE BLUETOOTH SUR VOTRE SMARTPHONE/ORDINATEUR, PUIS PRÉPAREZ ENSUITE LE HAUT-PARLEUR WOBURN À RECEVOIR UNE CONNEXION.

CONNEXION AUTOMATIQUE BLUETOOTH

SI UN APPAREIL EST DÉPLACÉ HORS DE PORTÉE DU HAUT-PARLEUR WOBURN (ENVIRON 10 MÈTRES SANS OBSTACLES), CET APPAREIL EST DÉCONNECTÉ. L'APPAREIL EST AUTOMATIQUEMENT RECONNECTÉ À NOUVEAU LORSQU'IL REVIENT DANS LA ZONE DE PORTÉE. LE HAUT-PARLEUR WOBURN PEUT MÉMORISER JUSQU'À SIX APPAREILS ET COMMENCE TOUJOURS PAR RECHERCHER LE DERNIER APPAREIL QUI A ÉTÉ CONNECTÉ. SI LE HAUT-PARLEUR WOBURN A ÉTÉ CONNECTÉ AUX APPAREILS A-B-C-D-E-F DANS CET ORDRE, LA PRIORITÉ EST DONNÉE À L'APPAREIL F, TANDIS QUE L'APPAREIL A EST EN DERNIER RANG DE PRIORITÉ. CHAQUE FOIS QUE LE WOBURN DÉMARRE, IL EFFECTUE UNE CONNEXION AUTOMATIQUE AVEC LES APPAREILS QUI SE TROUVENT À SA PORTÉE.

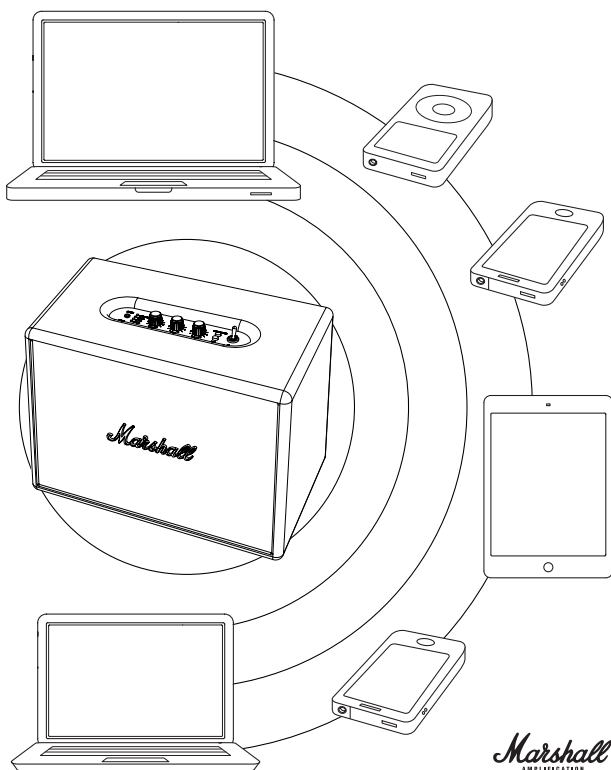

CONNEXION DES SOURCES PAR CÂBLE

IL EXISTE PLUSIEURS FAÇONS DE VOUS CONNECTER À VOTRE WOBURN À L'ANCIENNE MANIÈRE, EN UTILISANT UN CÂBLE. UTILISEZ L'UNE DES TROIS ENTRÉES AUDIO DISPONIBLES: ENTRÉE 1 - PRISE STÉRÉO 3,5 MM, ENTRÉE 2 - ENTRÉE ANALOGIQUE RCA OU L'ENTRÉE NUMÉRIQUE AUDIO OPTIQUE.

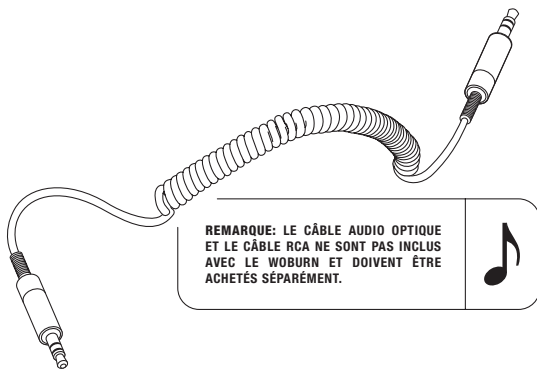

- **ENTRÉE 1 - PRISE STÉRÉO 3,5 MM**
UTILISEZ LE CORDON SPIRAL À DOUBLE EXTRÉMITÉ AVEC PRISES STÉRÉO 3,5 MM POUR VOUS CONNECTER AUX SOURCES AUDIO POSSÉDANT UNE SORTIE AUDIO COMME UN TÉLÉPHONE PORTABLE, UN IPHONE/IPAD/IPOD, UN LECTEUR MP3, OU UNE AIRPORT EXPRESS.
- **ENTRÉE 2 - ENTRÉE ANALOGIQUE RCA**
UTILISEZ L'ENTRÉE ANALOGIQUE RCA POUR VOUS CONNECTER À VOTRE LECTEUR CD, VOTRE PLATINE (RIAA) OU VOTRE UNITÉ SONOS.
- **ENTRÉE NUMÉRIQUE AUDIO OPTIQUE**
UTILISEZ L'ENTRÉE OPTIQUE POUR VOUS CONNECTER À VOTRE TÉLÉ, APPLE TV, AIRPORT EXPRESS, LECTEUR DISQUE DUR, LECTEUR STREAMING ET RÉCEPTEUR SATELLITE OU PAR CÂBLE. L'ENTRÉE OPTIQUE NE FONCTIONNE QU'AVEC LE PCM STÉRÉO. SI UN APPAREIL CONNECTÉ ENVOIE UN SYSTÈME AUDIO DE FORMAT 5.1 (OU UN SON MULTICANAL SIMILAIRE), LE WOBURN NE FONCTIONNERA PAS. DÉFINISSEZ LA SORTIE AUDIO EN STÉRÉO UNIQUEMENT SUR VOTRE TÉLÉ, MÊME SI L'ÉMISSION EST DIFFUSÉE AU FORMAT AUDIO 5.1.

ENTRÉE 1 - PRISE STÉRÉO 3,5 MM

001. BRANCHEZ LE CORDON AVEC LA PRISE STÉRÉO 3,5 MM SUR L'ENTRÉE NOMMÉE ENTRÉE 1 SUR LE HAUT-PARLEUR.
002. BRANCHEZ LE CORDON AVEC LA PRISE STÉRÉO 3,5 MM SUR LE LECTEUR DE MUSIQUE.
003. SÉLECTIONNEZ L'ENTRÉE 1 COMME SOURCE EN MAINTENANT LE BOUTON SOURCE/RÉVEIL APPUÏÉ JUSQU'À CE QUE LA LED D'ENTRÉE 1 SOIT ÉCLAIRÉE (VOIR PAGE 043.).

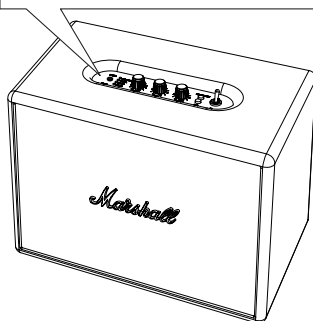
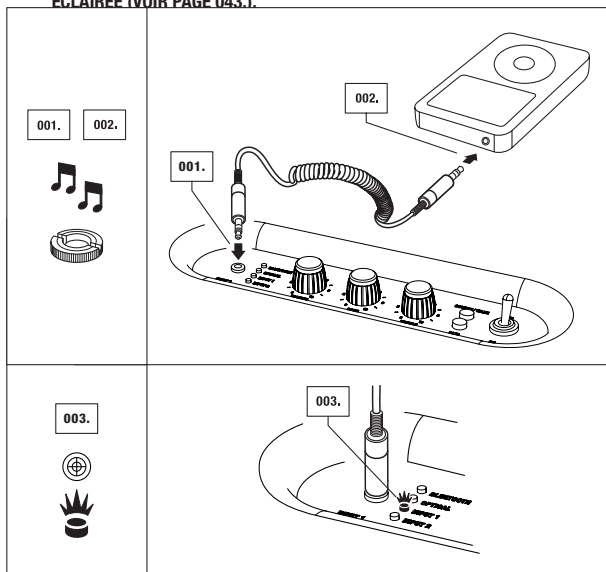

ENTRÉE 2 - PORTS RCA

001. SÉLECTIONNEZ L'ENTRÉE 2 COMME SOURCE EN MAINTENANT LE BOUTON SOURCE/RÉVEIL APPUYÉ JUSQU'À CE QUE LA LED D'ENTRÉE 2 SOIT ÉCLAIRÉE (VOIR PAGE 047.).
002. BRANCHEZ LE CORDON AVEC LES FICHES RCA DANS LES EMPLACEMENTS CORRESPONDANTS (GAUCHE ET DROIT) SUR LE HAUT-PARLEUR.
003. CONNECTEZ LE CORDON RCA AU PORT RCA DE VOTRE SOURCE.

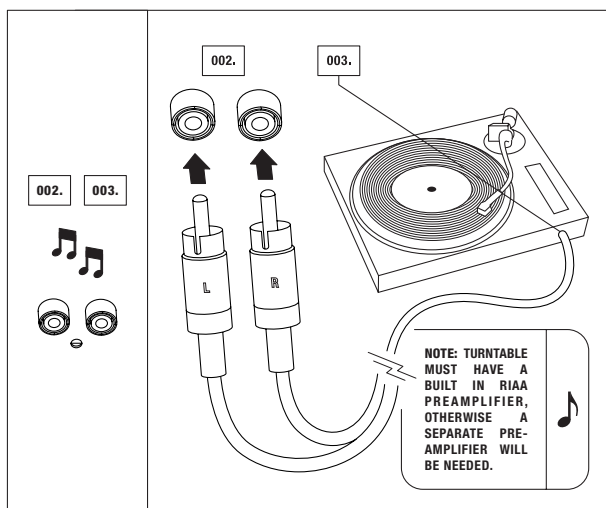

050.

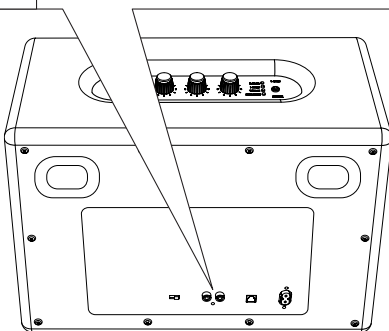

OPTICAL AUDIO

001. SÉLECTIONNEZ OPTIQUE COMME SOURCE EN MAINTENANT LE BOUTON SOURCE/RÉVEIL APPUÏÉ JUSQU'À CE QUE LA LED OPTIQUE SOIT ÉCLAIRÉE (VOIR PAGE 043.).
002. CONNECTEZ LES POINTS DU CONNECTEUR DU CÂBLE AUDIO OPTIQUE AU PORT DE SORTIE SITUÉ À L'ARRIÈRE DU HAUT-PARLEUR, NOMMÉ ENTRÉE OPTIQUE.
003. CONNECTEZ LE CÂBLE AUDIO OPTIQUE À L'ENTRÉE AUDIO OPTIQUE DE VOTRE HOME CINÉMA, APPLE TV OU AUTRE RÉCEPTEUR.

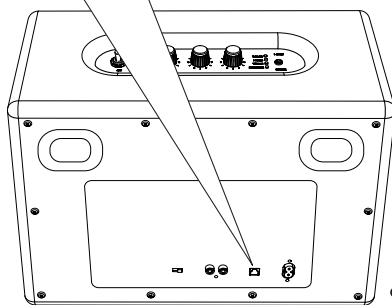
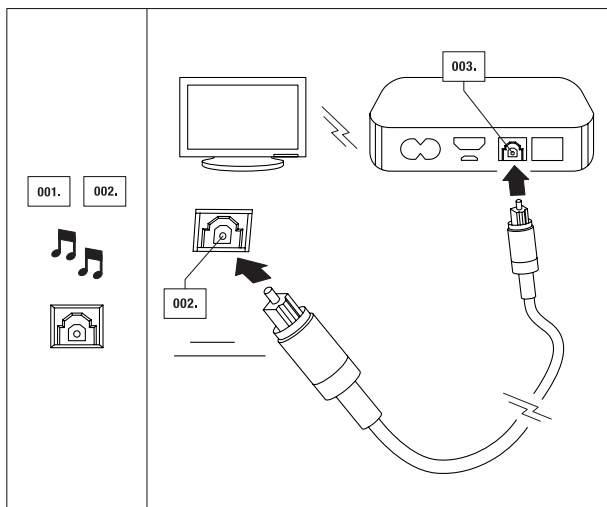

Marshall
AMPLIFICATION

MODES VEILLE

À L'ARRIÈRE DE VOTRE WOBURN, VOUS TROUVEREZ UN INTERRUPTEUR VOUS PERMETTANT DE CHOISIR ENTRE DEUX MODES VEILLE DIFFÉRENTS: ÉCONOMIE D'ÉNERGIE OU STANDARD.

LE RÈGLEMENT DE L'UNION EUROPÉENNE INDIQUE QUE LES APPAREILS ÉLECTRONIQUES NE DOIVENT PAS DÉPASSER UNE CONSOMMATION D'ÉLECTRICITÉ DE 0,5 W EN MODE VEILLE (DIRECTIVE EUROPÉENNE SUR LES PRODUITS LIÉS À L'ÉNERGIE OU ERP). C'EST POURQUOI LE PARAMÈTRE D'USINE PAR DÉFAUT DU WOBURN EST LE MODE ÉCONOMIE D'ÉNERGIE, CAR CE MODE PERMET D'ÉCONOMISER BEAUCOUP PLUS D'ÉNERGIE QUE LE MODE STANDARD.

COMME SON NOM L'INDIQUE, L'UTILISATION DE CE MODE PERMET D'ÉCONOMISER DE L'ÉNERGIE. QUAND VOUS ARRÊTEZ DE LIRE DE LA MUSIQUE, LE WOBURN PASSE EN ÉTAT DE FAIBLE CONSOMMATION D'ÉNERGIE, 20 MINUTES PLUS TARD. LE MODE ÉCONOMIE D'ÉNERGIE PEUT ÊTRE DÉSACTIVÉ SI VOUS SOUHAITEZ QUE LE WOBURN DÉMARRE AUTOMATIQUEMENT ET RESTE VISIBLE DANS VOTRE LISTE D'APPAREILS BLUETOOTH, 20 MINUTES PLUS TARD. POUR DÉSACTIVER LE MODE ÉCONOMIE D'ÉNERGIE, BASCULEZ SIMPLEMENT L'INTERRUPTEUR EN MODE STANDARD.

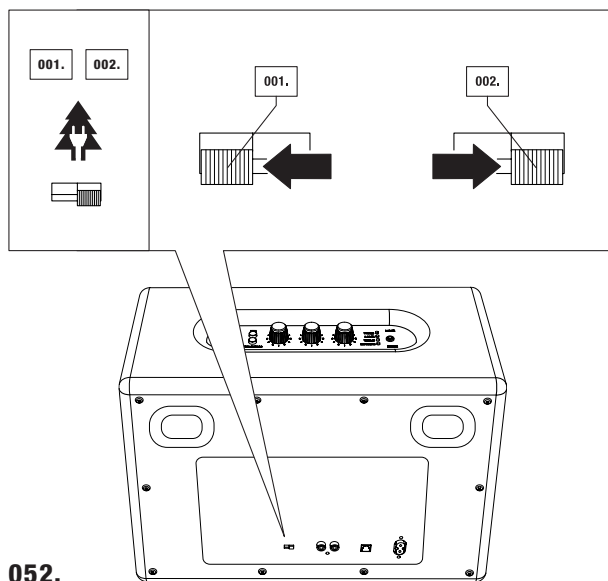

MODES ÉCONOMIE D'ÉNERGIE & STANDARD

- 001. MODE VEILLE ÉCONOMIE D'ÉNERGIE:** LE WOBURN PASSERA EN MODE VEILLE ÉCONOMIE D'ÉNERGIE APRÈS UNE PÉRIODE DE 20 MINUTES ÉCOULÉE SANS RECEVOIR DE SIGNAL SONORE. SI VOUS AVEZ CHOISI D'UTILISER LE MODE VEILLE ÉCONOMIE D'ÉNERGIE, LE WOBURN NE SE RÉVEILLERA PAS AUTOMATIQUEMENT LORSQUE VOUS COMMENCerez À LIRE DE LA MUSIQUE ET NE S'AFFICHERA PAS COMME APPAREIL DISPONIBLE DANS VOTRE LISTE BLUETOOTH, APRÈS ÊTRE PASSÉ EN ÉTAT DE FAIBLE CONSOMMATION. POUR ACTIVER LE WOBURN ET LIRE DE LA MUSIQUE À PARTIR DE N'IMPORTE QUELLE SOURCE APRÈS QUE L'UNITÉ SOIT PASSÉE EN MODE VEILLE, APPUYEZ UNE FOIS SUR LE BOUTON RÉVEIL. CELA REDONNERA VIE AU WOBURN ET IL SERA PRÊT À REPRENDRE LA LECTURE.
- 002. MODE VEILLE STANDARD:** LE WOBURN PASSERA EN MODE VEILLE STANDARD APRÈS UNE PÉRIODE DE 20 MINUTES ÉCOULÉE SANS RECEVOIR DE SIGNAL SONORE. SI VOUS AVEZ CHOISI D'UTILISER LE MODE VEILLE STANDARD, LE WOBURN SE "RÉVEILLERA" AUTOMATIQUEMENT LORSQUE VOUS COMMENCerez À LIRE LA DERNIÈRE SOURCE. PAR EXEMPLE, SI UNE SOURCE CONNECTÉE PAR CÂBLE COMMENCE À SE METTRE EN MARCHÉ, LE HAUT-PARLEUR SE RÉVEILLE AUTOMATIQUEMENT LORSQUE CETTE SOURCE EST SÉLECTIONNÉE. SI UN APPAREIL BLUETOOTH A ÉTÉ UTILISÉ COMME DERNIÈRE SOURCE, LE SIMPLE FAIT DE TOUCHER LE DERNIER APPAREIL BLUETOOTH À AVOIR ÉTÉ UTILISÉ RÉVEILLERA AUTOMATIQUEMENT LE WOBURN. SI VOUS VOULEZ FAIRE MARCHER UN AUTRE APPAREIL BLUETOOTH À LA PLACE DU DERNIER APPAREIL UTILISÉ, APPUYEZ UNE FOIS SUR LE BOUTON RÉVEIL POUR LIRE À NOUVEAU LA MUSIQUE.

RÉGLAGE DU VOLUME/DÉS BASSES/DÉS AIGUS

TOURNEZ LE BOUTON POUR RÉGLER:

001. LE VOLUME

002. LES BASSES

003. LES AIGUS

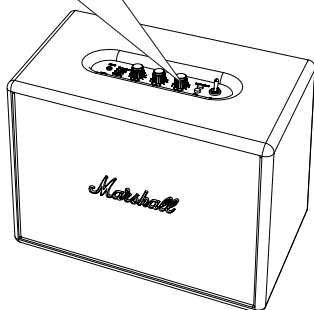
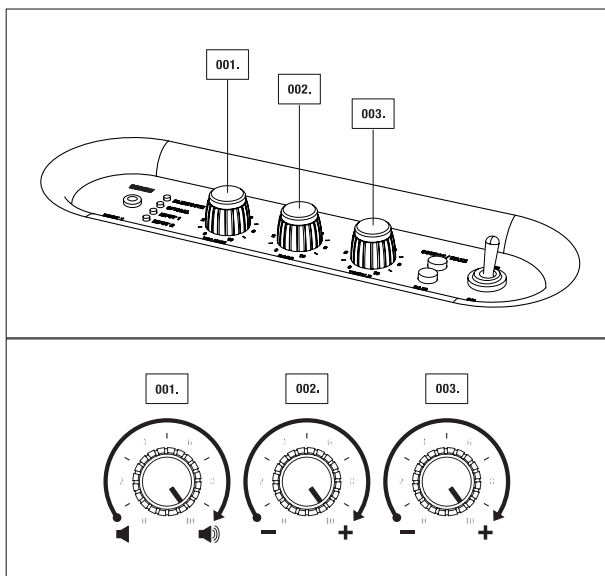

054.

DONNÉES TECHNIQUES

CARACTÉRISTIQUES AUDIO

- HAUT-PARLEUR STÉRÉO ACTIF À SYSTÈME BASS-REFLEX
- AMPLIFICATEURS DE CLASSE D : 2 X 20 W + 1 X 50 W
- TWEETERS À DÔME 25 MM : 2X (REFROIDIS PAR FERROFLUIDE)
- WOOFERS 127 MM : 2X
- SPL MAX. : 110 DB à 1 M (ANTENNE GROUND PLANE 300 HZ THD 3 %)
- COMMANDES DE BASSES ET D'AIGUS
- PLAGE DE FRÉQUENCES : 35 - 22 000 HZ
- FRÉQUENCE DE CROSSOVER : 2 500 HZ

CONNECTIVITÉ

- BLUETOOTH : STANDARD V 4.0 + CODEC EDR aptX®
- ENTRÉE 1 - 3,5 MM : 1X
- ENTRÉE 2 - RCA : 2X
- ENTRÉE OPTIQUE : 1X

DONNÉES TECHNIQUES

- TENSION D'ENTRÉE DE LIGNE : 100-240V~ /200W
- MIN./MAX. ABSOLUS : 90-264V~
- FRÉQUENCE DE LIGNE : 50-60HZ
- CONSOMMATION DE PUISSANCE MAX. : 200W
- DEUX MODES DE VEILLE : MODE ÉCONOMIE D'ÉNERGIE (0,43 W) ET MODE STANDARD (8,7 W)
- PUISSANCE DE SORTIE MAX. 80W RMS
- POIDS : 7.90KG / 17.42 LBS
- DIMENSIONS : 400 x 308 x 200MM / 15.75 x 11.40 x 7.87IN

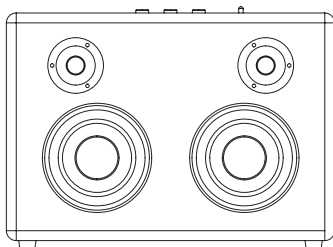

REMARQUE : LA GRILLE AVANT N'EST PAS AMOVIBLE. CETTE ILLUSTRATION A POUR BUT DE PRÉSENTER LA CONFIGURATION INTERNE DU HAUT-PARLEUR. N'ESSAYEZ PAS DE RETIRER LA GRILLE AVANT. VOUS RISQUERIEZ D'ENDOMMAGER VOTRE HAUT-PARLEUR ACTIF.

Marshall
AMPLIFICATION

DÉPANNAGE

PROBLÈME

CAUSE

LE HAUT-PARLEUR NE S'ALLUME PAS.

Le cordon d'alimentation n'est pas branché à la prise murale ou à la prise jack à l'arrière du haut-parleur.

LE SON EST FAIBLE OU IL N'Y A PAS DE SON DU TOUT.

Le cordon/câble d'entrée/câble de signal 3,5 mm n'est pas correctement connecté au haut-parleur ou au lecteur de musique.

Le volume est trop bas sur le haut-parleur.

Le volume est trop bas sur le lecteur de musique.

LE SON EST DISTORDU.

Le volume est trop haut.

Le fichier audio original (MP3) est de mauvaise qualité.

Le volume de lecteur est trop élevé.

Trop de boost sur les basses ou les aigus.

CRAQUEMENTS/CLIQÛTEMENTS IMPORTANTS SUR LES PASSAGES/TRANSITIONS PUISSANTS.

Coupure lorsque l'amplificateur n'est plus alimenté.

PERFORMANCES ALÉATOIRES.

Interférence avec une autre source ou un autre appareil électronique.

WOBURN

ACTION

Branchez le cordon d'alimentation n'est pas branché à une prise murale qui fonctionne et branchez la fiche dans la prise jack à l'arrière du haut-parleur.

Débranchez et rebranchez le cordon/câble d'entrée/câble de signal 3,5 mm sur le haut-parleur et le lecteur de musique.

Augmentez le volume sur le haut-parleur.

Augmentez le volume sur le lecteur de musique.

Baissez le volume.

Essayez un autre fichier audio (MP3) ou un autre lecteur.

Baissez le volume de lecture avec le bouton de volume ou réduisez le niveau sonore sur le lecteur de musique.

Baissez la commande de volume sur le panneau de commande et/ou sur le lecteur de musique. Réduisez le boost des basses sur le panneau de commande ou le boost/l'égalisation excessifs des basses sur le lecteur de musique.

Baissez le volume du haut-parleur ou du lecteur de musique. Réduisez le boost sur les basses.

Déplacez le haut-parleur ou arrêtez/déplacez d'autres appareils électroniques.

DÉPANNAGE BLUETOOTH

PROBLÈME

CAUSE

LE BLUETOOTH NE SE CONNECTE PAS.

Le Woburn est trop loin de votre appareil lors du processus de couplage.

LA CONNEXION BLUETOOTH NE FONCTIONNE PAS AUSSI BIEN QU'ELLE LE DEVRAIT.

Vous devez vous trouver dans une zone de faible réception.

LA QUALITÉ DU SON EST MÉDIOCRE LORS DE LA CONNEXION BLUETOOTH.

Plus la distance entre le Woburn et l'appareil Bluetooth est importante, moins la qualité du son sera bonne.

LA CONNEXION BLUETOOTH EST ROMPUE OU INTERROMPUE.

La connexion Bluetooth ne fonctionne que lorsqu'elle est près de l'appareil. La connexion est automatiquement rompue si l'appareil Bluetooth est déplacé hors de la zone. La connexion peut même être affectée par des obstacles comme les murs ou les portes.

LE HAUT-PARLEUR WOBURN NE PARVIENT PAS À TROUVER UNE CONNEXION BLUETOOTH.

Le haut-parleur ne peut correctement effectuer de recherche ou se connecter dans les cas suivants:

- Si un puissant champ électrique se trouve dans les environs du Woburn.
- Si l'appareil Bluetooth est éteint, indisponible ou ne fonctionne pas comme il le devrait.
- Veuillez noter que des objets comme, par exemple, les fours micro-ondes, les adaptateurs réseau sans fil, les tubes fluorescents et les gazinières utilisent la même gamme de fréquence que l'appareil Bluetooth, ce qui peut entraîner des perturbations électriques.

WOBURN

ACTION

Rapprochez le Woburn de l'appareil Bluetooth lors du processus de couplage.

Déplacez-vous dans une zone de meilleure réception pour améliorer la connectivité Bluetooth.

Rapprochez le Woburn de l'appareil Bluetooth. Si la distance dépasse la portée sans fil de l'appareil Bluetooth, la connexion sera perdue.

Assurez-vous que le Woburn se trouve près de l'appareil Bluetooth et n'est pas obstrué par des obstacles tels que les murs ou les portes.

Veillez vous assurer qu'aucune interférence électrique ne se trouve dans les environs du Woburn, que votre appareil Bluetooth est allumé et fonctionne correctement.



REMARQUES:

- UN APPAREIL BLUETOOTH PEUT PROVOQUER DES DÉFAUTS TECHNIQUES OU RELIÉS AU SON, EN FONCTION DE L'UTILISATION, DANS LES CAS SUIVANTS :
 - LORSQU'UNE PARTIE DU CORPS EST EN CONTACT AVEC LE SYSTÈME DE TRANSMISSION/RÉCEPTION DE L'APPAREIL BLUETOOTH OU DU HAUT-PARLEUR WOBURN.
 - VARIATIONS ÉLECTRIQUES DUES À DES OBSTACLES COMME LES MURS, LES ANGLES, ETC.
 - EXPOSITION À DES PERTURBATIONS ÉLECTRIQUES PROVENANT D'APPAREILS DE MÊME BANDE DE FRÉQUENCE, COMME PAR EXEMPLE LES ÉQUIPEMENTS MÉDICAUX, LES FOURS MICRO-ONDES ET LES RÉSEAUX SANS FIL.
- CET APPAREIL SANS FIL PEUT ENTRAÎNER DES PERTURBATIONS ÉLECTRIQUES AU COURS DE SON UTILISATION.
- VOUS N'AVEZ PAS BESOIN DE SAISIR LE CODE PIN (MOT DE PASSE) LORSQUE VOUS CONNECTEZ L'APPAREIL BLUETOOTH AU HAUT-PARLEUR WOBURN. SI LA FENÊTRE DE SAISIE DU CODE PIN S'AFFICHE, VOUS DEVEZ SAISIR <0000>.
- VOUS NE POUVEZ PAS CONNECTER UN APPAREIL BLUETOOTH QUI NE PREND EN CHARGE QUE LA FONCTION ZONE MAINS-LIBRES.

060.

日本語

表題

- | | |
|---------------------------|--------------------------|
| 066.安全指示 | 084.ケーブル接続 |
| 067.安全ラベル | 085.入力 1 - 3.5MM ステレオプラグ |
| 069.WOBURN | 086.入力2 - RCA ポート |
| 072.同梱品 | 087.光オーディオ |
| 074.概要 | 088.スタンバイモード |
| 076.電源を ON/OFF にする | 090.サウンドの調整 |
| 078.WOBURN をお持ちの機器と使用するには | 091.技術情報 |
| 079.音源を選択する | 092.トラブルシューティング |
| 080.BLUETOOTH 接続 | 257.保証情報 |

安全のしおり

安全のしおり

018. 本説明書をお読みください - 本製品をお使いになる前に安全と操作に関する全説明書をお読みください。
019. 本説明書を保管してください - 安全と操作に説明書は、将来必要になるときに備え保管してください。
020. 全警告にご注目ください - 外観および操作説明書の全警告をお守りください。
021. 説明書どおりに従ってください - 操作および使用上の説明に沿ってご使用ください。
- ご注意
022. 警告 - 火災や感電のリスクを減らすため、この装置を雨や露、湿気にさらさないでください。本装置は、水滴やしぶきにさらすことのないよう、また花瓶等の液体の入った物を装置の上に置かないでください。
023. 警告 - 表面を覆わないでください。
024. 警告 - アタッチメントや付属品は、製造業者が指定するもののみをご使用ください（本メーカー限定供給アダプタ、バッテリーなど）。
025. 警告 - 接続を切断する主な装置はプラグになりますので、そのように使用してください。切断装置にはすぐにアクセスできるようにしておいてください。
026. 警告 - 本アクティブラウドスピーカーは、高い音圧レベルを出す場合があります。
027. 警告 - アクティブラウドスピーカーの近くに聞かないでください。
028. 警告 - 高い音圧レベルで長時間聞かないでください。
029. 警告 - アクティブラウドスピーカーの筐体を取り外そうとしないでください。ご自身が修理できる部品はありません。
030. 警告 - WOBURN にギターつながないでください。
031. 警告 - 体の一部や物体をパスポートに押し込まないでください。けがをするおそれがあります。
032. 危険 - 製品を落とさないようにしてください。
033. 危険 - 尖った角があります。

湿気と湿度

034. アクティブラウドスピーカーは、水分および湿気のない場所に設置してください。
035. 本装置は水の近くでは使用しないでください。雨や水滴にさらさないでください。水がかからないようにしてください。

設置

036. ラジエーター、熱レジスター、ストーブやその他熱を発する装置（アンプを含む）など、熱源の近くには設置しないでください。
037. 火のついたロウソク等の炎をアクティブラウドスピーカーの上に置くことがないようにしてください。
038. 通風孔をふさがないでください。製造業者の説明書に従って設置してください。



039. カートおよびスタンド、三脚、ブラケットまたはテーブルと合わせて使用される場合は、製造業者が指定するかまたは製品とともに販売されているもののみを使用してください。カートと本体を合わせて移動する際には、落として負傷のないよう、十分にご注意ください。

接続

040. アクティブラウドスピーカーは説明書の指示に従って接続してください。
041. アクティブラウドスピーカーは、機器に表示されている正しい電源ボルト数で接続してください。
042. 電源コードを踏んだり足で踏んだりしないでください。特にプラグ部分、簡易レセプタクルなど、装置につながっている部分にはご注意ください。
043. 操作説明書に明記されているかまたはアクティブラウドスピーカーに記されている種類の電源をご使用ください。アクティブラウドスピーカーに同梱されている電源を他の電源に代えないでください。 - 製造業者が提供する電源のみを使用してください。
044. 分極、またはアース付きタイプのプラグの安全目的を守るようにしてください。分極プラグには2本のブレードがあり、一方は他方よりも幅が広がっています。アース付きプラグには2本のブレードがあり、3本目の設置用突起がついています。幅の広いブレードまたは3本目の突起は、あなたの安全のために提供されています。付属のプラグが手持ちの差込口にフィットしない場合、旧型の差込口を新しいものに交換してもらうよう、電気技師にご相談ください。
045. 落雷の際、または長期間使用しない場合には、この装置のプラグを抜いてください。
046. 電源への接続が困難な場所には設置しないでください。製品への電源供給を完全に遮断するには、電源プラグを抜いてください。プラグは常にアクセスできる状態にしてください。

クリーニング

047. クリーニングには乾いた布をご使用ください。

修理

- すべての修理に関しては、有資格のサービス担当者にお問い合わせください。電源コードやプラグ等の損傷、液体をこぼした際やなんらかの物体が装置内に入った場合、また装置が雨や湿気にさらされた、正常に機能しない、または装置を落とされた等、装置が損傷を受けた際には、修理が必要となります。
049. 注意: これら修理の説明は、有資格のサービス担当者によって使用されるものとなります。感電のリスクを減らすため、資格を持っていない場合にはいかなる修理もご自身で行わないでください。

安全ラベル



注意: 感電のリスクを防ぐため、カバー（またはバックプレート）を取り外さないでください。内部にご自身で修理する部品はありません。修理に関しては、有資格のサービス担当者にご相談ください。



この電気製品は、一般家庭のごみとして取り扱われることはできません。EU加盟国には、WEEE（廃棄電気製電子機器指令）の管理が適用されます。WEEEの管理については、個別に国の指針を持つその他のヨーロッパの国々については、個々の指針が適用されます。収集や再使用、リサイクルシステムについてさらなる情報が必要な場合には、現地または地域のごみ処理施設にお問い合わせください。



日本 PSE マーク 製品は欧州指令に一致していません: 電磁互換性指令 2004/108/EC および低電圧指令 2006/95/EC。



ETL マーク: 本機器は FCC 規制のPart15に遵守しています。作業は、次のふたつの条件に適用ものとします: (1) 本機器は、有害な干渉は起こさないこと、および (2) 本機器は、望ましくない操作を起こす可能性がある干渉を含め、受信しないうれの干渉をも受けることとします。本機器はカナダ ICES-003 においてClass Bを遵守しています。



本製品は次の欧州指令に一致しています: 電磁互換性指令 2004/108/EC および低電圧指令 2006/95/EC。



本機器は、Class II、または二重絶縁電気 製品です。電気アースで接地する安全接続を必要としないうれ設計となっています。

064.

WOBURN



ビッグステージのパフォーマンスこそがMARSHALLのすべて。おめでとうございます。MARSHALL のヘリテージとモダンなリスニングキャパシティをフルに詰め込んだアクティブラウドスピーカー、WOBURNがお届けするアリーナの体験を、あなたご自宅にお持ち帰りになりました。

すぐにもご使用になりたいと思いますが、スイッチを入れる前にこのマニュアルを注意深くお読みになり、必要になる場合に備えて付属の保証情報とともに保管しておいてください。

すぐにお気づきになると思いますが、WOBURN はそのコンパクトなフレームのなかに大音量を詰め込んでいます。MARSHALLに期待される、ハードでヘビーなサウンドを自宅で味わう、開発中のステレオスピーカーのラインのなかでも最新のものです。それ以上に、サウンドの一部のように見えるのが特徴です。ヴィンテージな外見の前面部のフレット、ゴールドのメタルディテール、アイコンとなっている筆記体のロゴと、WOBURN のクラシックなデザインはロックンロールの黄金時代を再現します。お手持ちの MARSHALL コレクションのなかにあって、ピッタリと調和を見せるのです。

WOBURN の美しさは、外見だけではありません。複数の接続オプションにも美があります。ワイヤレスに BLUETOOTH を、または RCA 入力を使ってレコードプレイヤーにプラグイン、あるいは3.5MM 副入力を使って電話の同梱品にあるコイルコードにつなげるだけ。WOBURN は、APPLE TV のような光出力の機器とも互換性があります。お手持ちの機器をあなたの WOBURN に接続する方法は、このマニュアルに詳しくあります。

では、始めましょう。

プラグを入れて電源を入れます。音楽の「武器」を選んで、最後に音量を大きくしましょう。

同梱品

- 001. ユーザーマニュアル & 保証情報
- 002. 二重端コイルコード、お手持ちのミュージックプレイヤーに接続する
3.5MM ステレオプラグ付き
- 003. 電源コード
- 004. MARSHALL WOBURN アクティブ ステレオ ラウドスピーカー

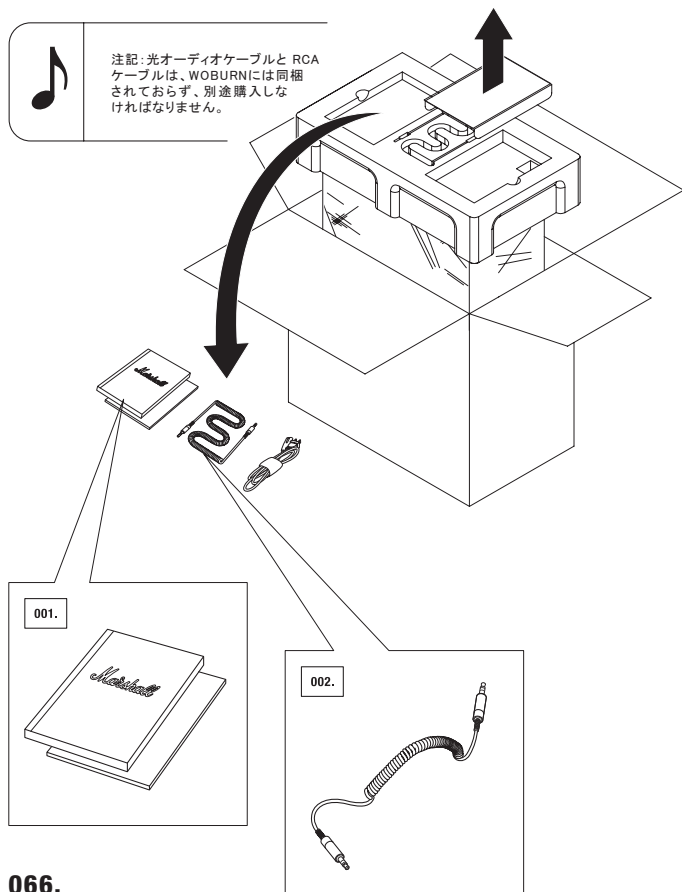

WOBURN

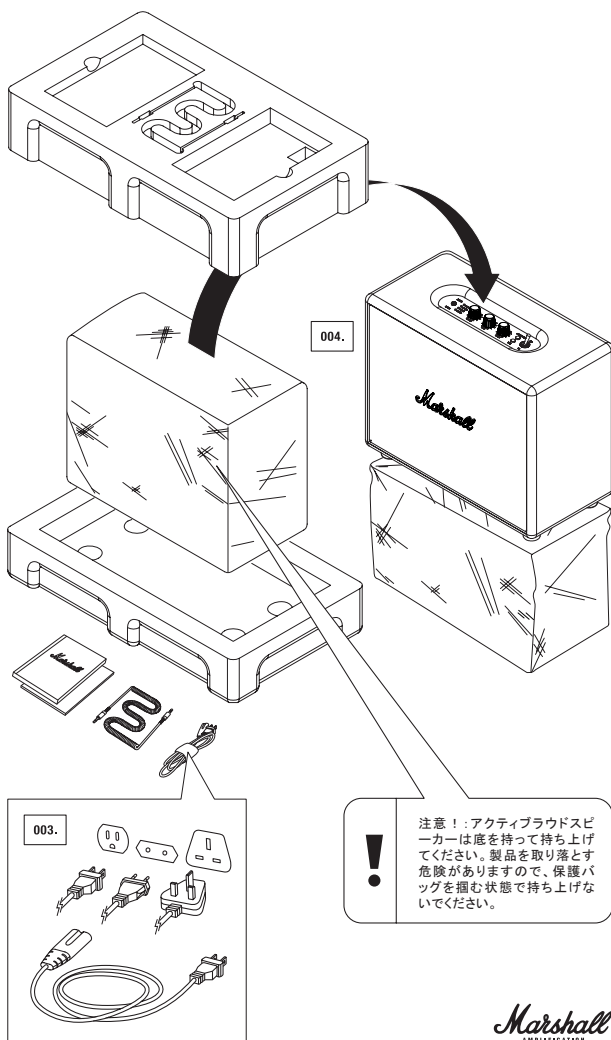

概要

- | | |
|-------------------------|------------------------------------|
| 001. - 3.5MM ステレオプラグ用入力 | 009. スタンバイモードスイッチ
(節電モードと標準モード) |
| 002. LED 灯音源インジケータ | 010. RCA 入力 (左 & 右) |
| 003. 音量 | 011. 光入力 |
| 004. 低音部 | 012. バックプレート |
| 005. 高音部 | 013. 低音部ポート |
| 006. ペアボタン | 014. 電源ジャック |
| 007. 音源/ウェイクボタン | 015. 電源コード |
| 008. 電源スイッチ | |

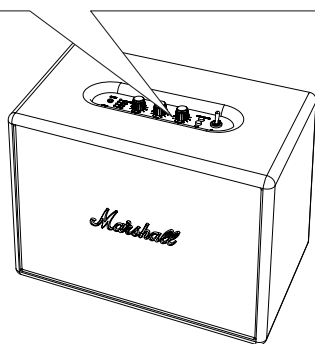
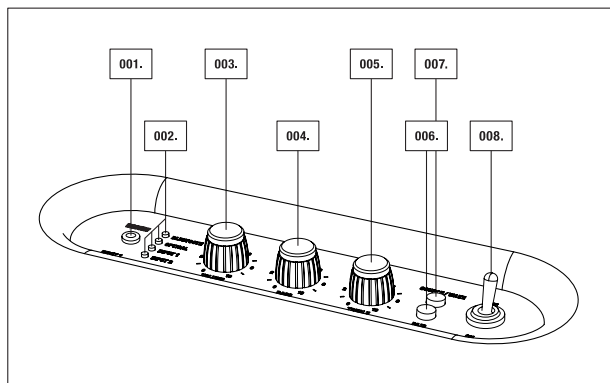

068.

WOBURN

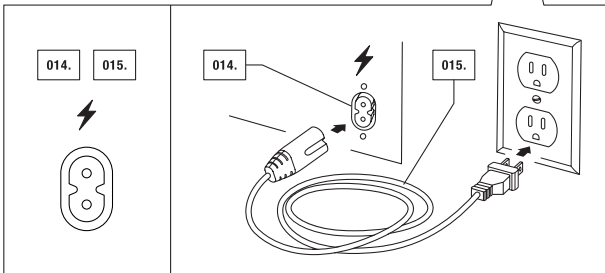
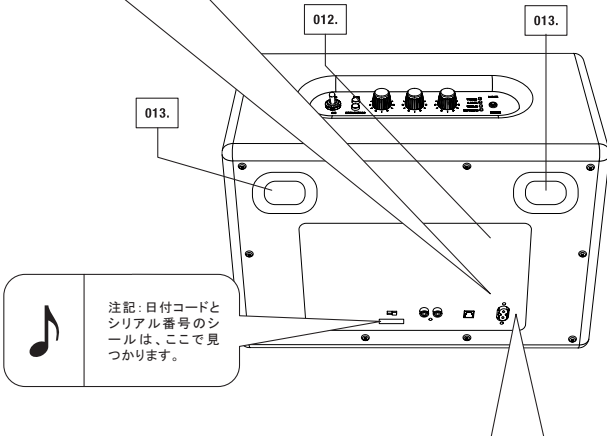
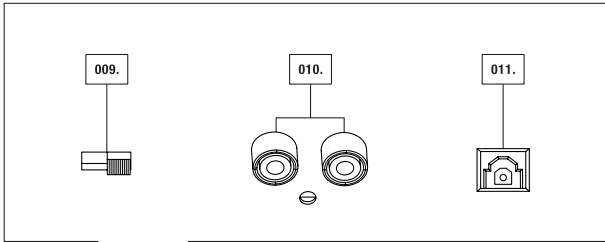

電源を ON/OFF にします

001. 電源コードを電源ジャックに挿入します。
002. 正しい電源コードを壁面指込口に接続します。

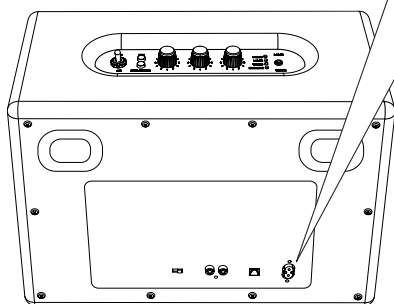
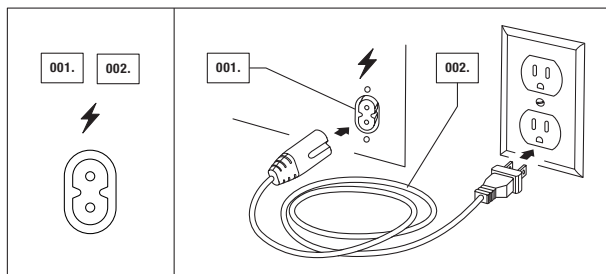

注記: お住まいの地域に最適な電源コード用プラグが供給されます。

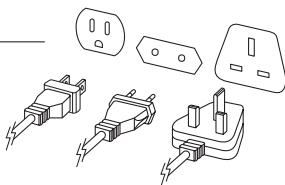

070.

WOBURN

003. アクティブラウドスピーカーを ON するには、ON/OFF スイッチを ON にします。LED 灯インジケータが、BLUETOOTH とマークされた音源上で赤く点灯します。

004. アクティブラウドスピーカーを OFF するには、ON/OFF スイッチを OFF にします。LED インジケータの灯が消えます。

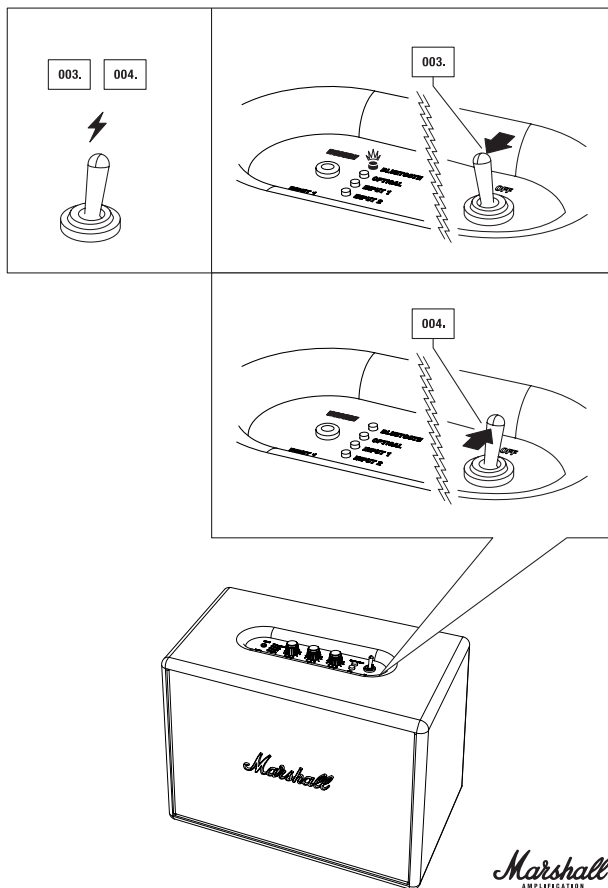

Marshall
AMPLIFICATION

WOBURN をお持ちの機器と使用するには

WOBURN は、今日の世界に向けて製作されたラウドスピーカーです。複数の接続音源を持ち、スピーカーへは多くの接続方法があります。電話のターンテーブル、TV、または、ワイヤレスに、aptX® テクノロジー® 搭載の BLUETOOTH® の最新版経由で。aptX® テクノロジーの利点は、BLUETOOTH 経由のサウンドクオリティが A2DP BLUETOOTH より格段に優れている点です。下に、接続音源についてのさらなる詳細が、2つのカテゴリーにてまとめられています：

- ・ BLUETOOTH 経由でワイヤレス接続
- ・ 3.5MM, RCA, または光 オーディオケーブル経由で接続

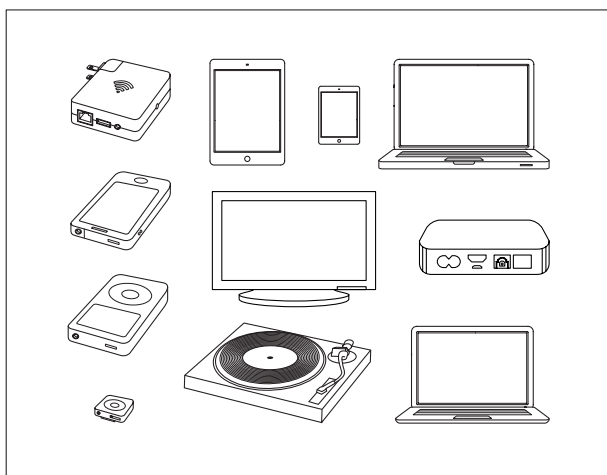

注意：音楽を開始する前には、アクティブラウドスピーカーとミュージックプレイヤーの両方で、音量が低く設定されていることを確認してください。

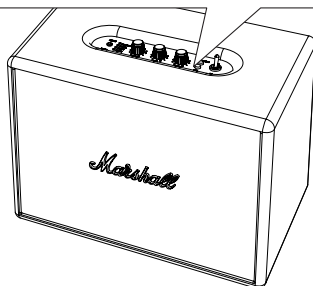

音源を選択する

001. 音源/ウェイクボタンを押して音源を選択するか、接続するED音源をスイッチさせます。
002. LED 灯が点灯している場合、どの音源を選択したかを示しています。

接続の順番（上から下）:

- ・ BLUETOOTH
- ・ 光
- ・ 入力 1 - 3.5MM ステレオプラグ
- ・ 入力2 - RCA ポート

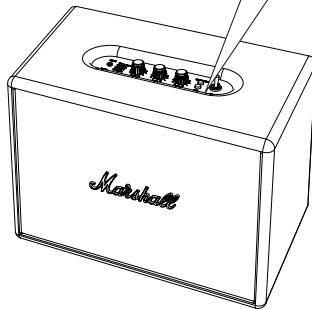
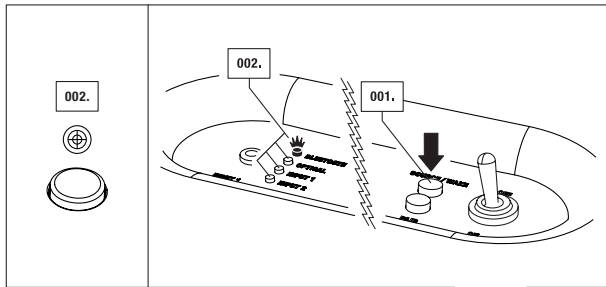

Marshall
AMPLIFICATION

BLUETOOTH経由で接続

BLUETOOTH テクノロジーを使って、BLUETOOTH と互換性のある機器なら、ショートワイヤレス接続で簡単に互いに接続することができます。BLUETOOTH 搭載のスマートフォン、タブレット またはコンピュータを使って、お手持ちの WOBURN に直接、ワイヤレスに音楽をストリームさせることができます。すべてのミュージックを指一本で動かせる、新しいフリースタイルを利用しましょう。これらのステップに従って、WOBURN をワイヤレスに BLUETOOTH 機器に接続しましょう。

001. WOBURN アクティブステレオラウドスピーカーを ON にします (PAGE 076 を参照してください)。
002. BLUETOOTH LED が点灯するまで音源/ウェイクボタンを押して、BLUETOOTH を音源に選択します。
003. お手持ちの機器 (スマートフォン、タブレット、コンピュータ) 上で、BLUETOOTH 機能をアクティベートします。
004. ペアボタンを押します。WOBURN 上の LED 灯がチカチカと赤に点滅します。
005. お手持ちの機器の上で、リストから WOBURN スピーカーを選択します。スピーカー上の LED 灯は赤く点灯した状態を保ちます。
006. これで、音楽を WOBURN スピーカーからワイヤレスに流す準備ができました。



注記:

- ・ お手持ちのスマートフォン/タブレット/コンピュータをいちど WOBURN とペアにして組み合わせるだけ。後は機器はお手持ちの BLUETOOTH 機器のリストに組み込まれるようになります。
- ・ 機器を新しくペアにして組み合わせるには、ペアボタンを再度押して上述のステップを繰り返すだけ。
- ・ 最大6個の機器がスピーカーのメモリー保存可能です。

BLUETOOTH経由で接続

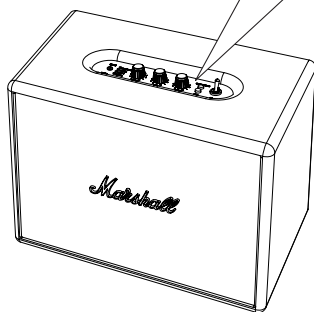
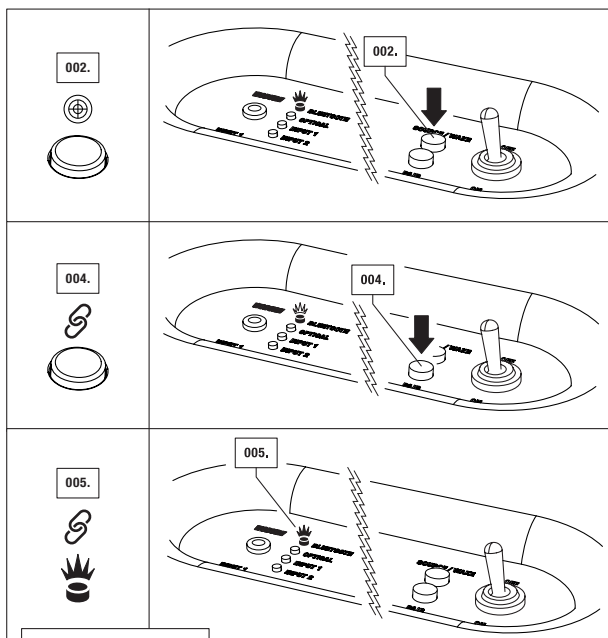

Marshall
AMPLIFICATION

お手持ちの機器を BLUETOOTH 経由で見つける

スピーカー上の音源/ウェイク ボタンを押して、BLUETOOTH を入力音源として選択します。BLUETOOTH がこれでアクティベートされました。接続されている機器がない場合には、赤い灯が点滅。接続されている機器がある場合には、赤い灯が点灯したまま。WOBURN スピーカーは、これで自動的にペアに指定されている機器を 3 分間探し、この検索中には LED 灯が赤く点滅します。WOBURN スピーカーが圏内にある、以前に接続された機器を見つけ、自動的に接続します。3分間で機器がひとつも見つからない場合、WOBURN スピーカーはスタンバイ状態に戻ります（あなたが選んだオプションによって、節電モードまたは標準 モードのいずれかで。モードについての詳細は、スタンバイモードセクションの PAGE 083に記載されています）。BLUETOOTH が音源として選択されているときにペアボタンが押されると、WOBURN ラウドスピーカーは 3分新しく検索を行い、その間 LED 灯はチカチカと赤く点滅します。

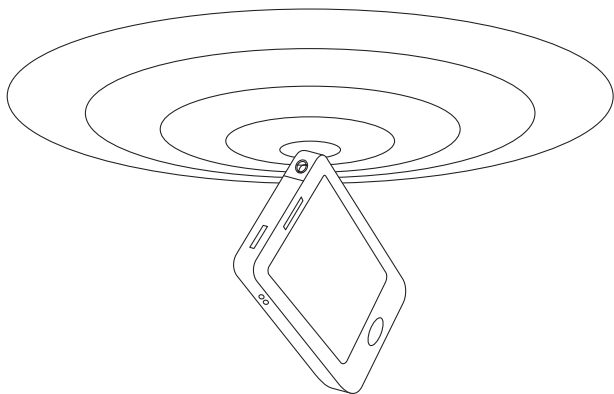

注記:

- ・ WOBURN ラウドスピーカーが、ユニットの上の主電源スイッチ経由でOFFになっている場合、自動接続機能は作動しません。
- ・ 7番目の機器を接続する場合には、機器 A は保存から外されることになります。
- ・ BLUETOOTH は、常にお手持ちのスマートフォン/コンピュータから最初に開始してください。その後で WOBURN ラウドスピーカーを開始して自動接続を受信するようにしてください。

BLUETOOTH 自動接続

機器が WOBURN スピーカーの圏外に移動された場合（障害物なしで約 10 メートル）、その機器は接続解除されます。機器が圏内に戻されると、自動的に再度接続されます。WOBURN スピーカーは、最高6個の機器まで記憶することができ、常に最後に接続された機器を探します。WOBURN スピーカーが、機器 A-B-C-D-E-F に、この順番で接続された場合、機器 F に第一の優先順位が与えられ、機器 A は最後となります。WOBURN が開始する際には、毎回、圏内の機器の自動接続を行います。

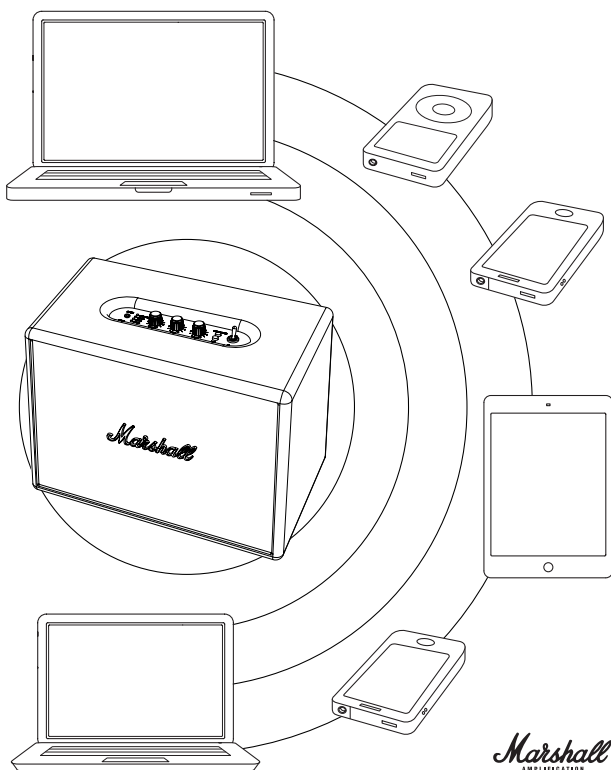

音源をケーブルで接続する

WOBURN をケーブルを使った昔ながらの方法で接続する方法もたくさんあります。オーディオの入力方法は3つあります:入力 1 - 3.5MM ステレオプラグ、入力 2 - RCA アナログ入力 または 光オーディオデジタル入力。

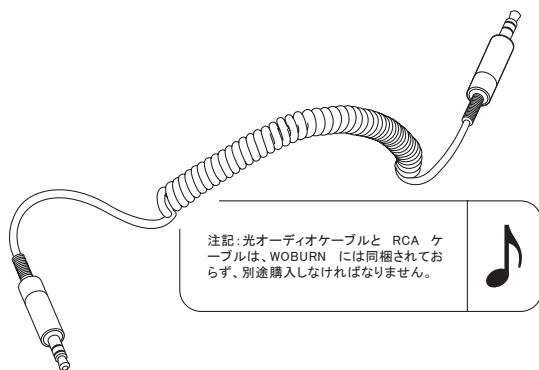

- ・ 入力 1 - 3.5MM ステレオプラグには、3.5MM プラグ付き二重端のコイルコードを使用して、携帯電話、iPhone/IPAD/IPOD、MP3 プレイヤー、または AIRPORT EXPRESSのようなオーディオ出力を持つ音源に接続します。
- ・ 入力 2 - RCA アナログ入力には、RCA アナログ入力を使用して、CD プレイヤー、ターンテーブル (RIAA付き) または SONOS UNIT に接続します。
- ・ 光オーディオ デジタル入力には、光入力を使用して、TV、APPLE TV、AIRPORT EXPRESS、ハードディスク プレイヤー、ストリーミングプレイやサテライト、またはケーブル受信機に接続します。光入力は、PCM ステレオでのみ作動します。接続されている機器が 5.1 オーディオ (または同等の サラウンドサウンド) を送る場合、WOBURN は作動しません。番組が5.1 オーディオで放送されていたとしても、オーディオをTV上のステレオの設定からのみ外してください。

入力 1 - 3.5MM ステレオプラグ

001. 3.5MM ステレオプラグ付きのコードを、ラウドスピーカー上の「入力」ラベルの付いた入力 1 に接続します。
002. 3.5MM ステレオプラグ付きのコードを、ミュージックプレイヤーに接続します。
003. 入力 1 LED が点灯するまで、音源/ウェイクボタンを押して、入力 1 を音源に選択します(PAGE 073を参照してください)。

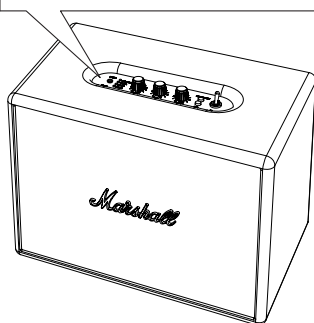
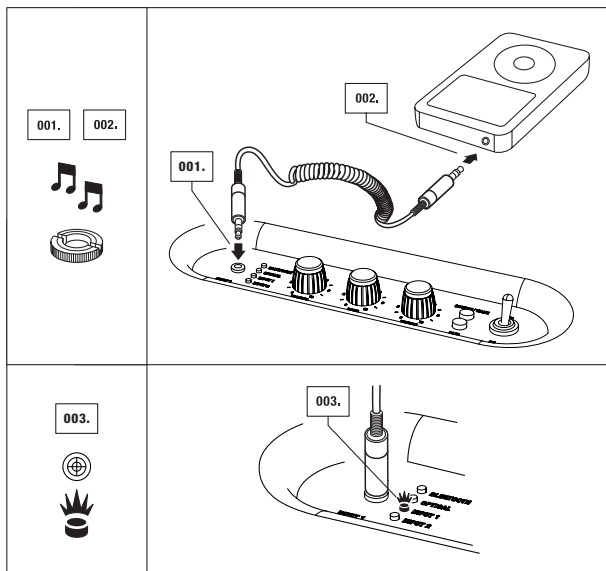

入力2 - RCA ポート

001. 入力 2 LED が点灯するまで、音源/ウェイクボタンを押して、入力 2 を音源に選択します(PAGE 079を参照してください)。
002. RCA プラグ付きのコードを、ラウドスピーカー上のマッチする差込口に接続します (左と右)。
003. RCA コードを音源 上の RCA ポートに接続します。

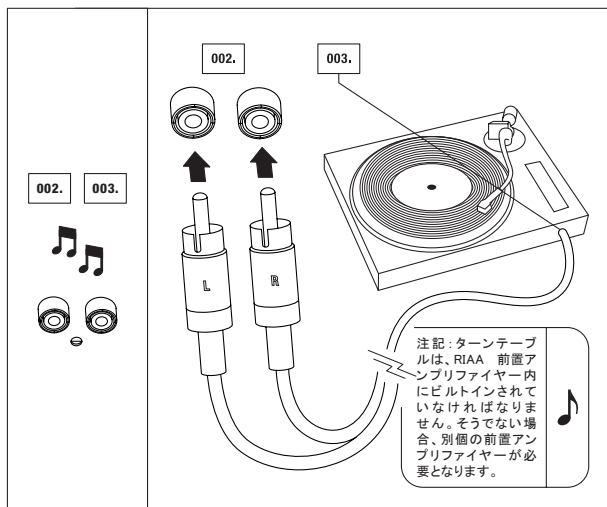

080.

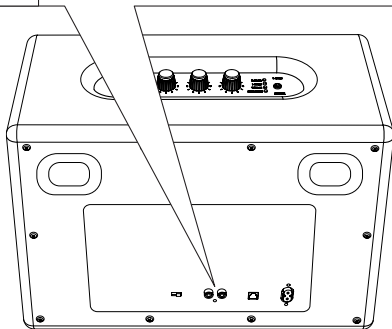

OPTICAL AUDIO

001. 光 LED が点灯するまで、音源/ウェイクボタンを押して、光を音源に選択します(PAGE 073を参照してください)。
002. 光オーディオケーブルのコネクタの端を、「光イン」のラベルのあるラウドスピーカーの裏面にある出力ポートに接続します。
003. 光オーディオケーブルを、ホームシアター、APPLE TV またはその他の上の光オーディオ入力に受信機に接続します。

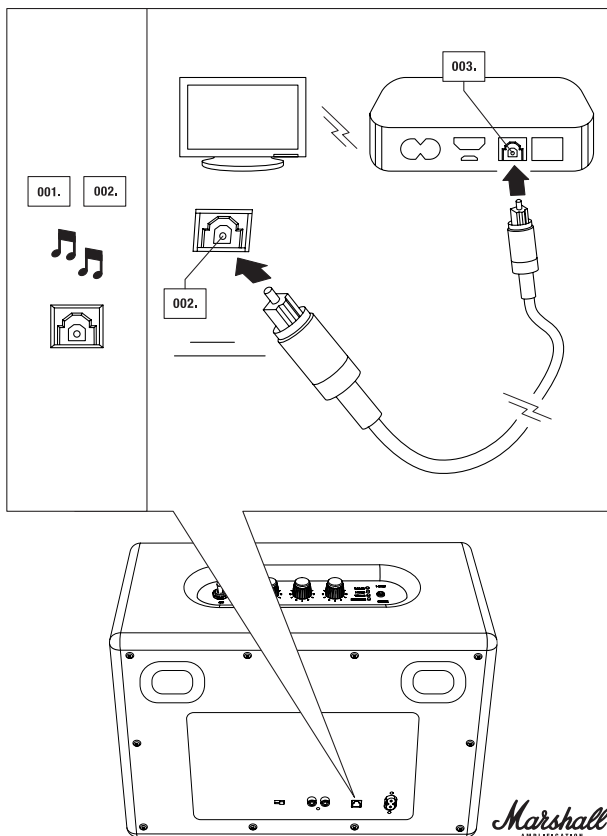

スタンバイモード

WOBURN の裏面に、2つのスタンバイモードのどちらかを選べるスイッチがあります。節電または標準。

EUの規制では、電気機器はスタンバイモードにては 0.5W までしか電力を消費してはならないという記述があります。(エネルギー関連製品に関する欧州指令またはERP)。これが、WOBURN の工場の初期背設定が節電モードとなっている理由です。節電モードのほうが標準モードよりも電力を節約するからです。

その名が示すとおり、この設定にしておく電力が節約できます。音楽を停止すると、WOBURN は20分後に低電力状態に入ります。WOBURN を自動的に開始し、BLUETOOTH 機器のリストに 20 分後にも見える状態にしたい場合には、節電モードを無効にすることができます。節電モードを無効にするには、スイッチを標準モードに変えるだけです。

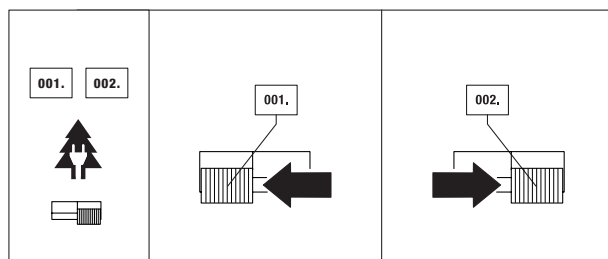

082.

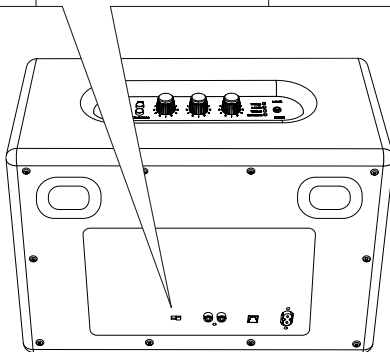

節電&標準

001. 節電スタンバイモード:WOBURN は、サウンドシグナルを受け取らなくなってから 20 分後に節電スタンバイモードに入ります。節電スタンバイモードを選択した場合、低電力状態に入ってから音楽を開始しても WOBURN は自動的に覚醒(ウェイクアップ)せず、利用可能な機器として BLUETOOTH リストに表示されません。ユニットがスタンバイモードに入ってから WOBURN をアクティブートし、いずれかの音源から音楽を再生するには、ウェイクボタンをいちど押します。これで、WOBURN は命を吹き返し、再び再生する準備が整います。
002. 標準スタンバイモード:WOBURN は、サウンドシグナルを受け取らなくなってから 20 分後にスタンバイモードに入ります。標準スタンバイモードを選択した場合、最後の音源が再生された時点で、WOBURN は覚醒(ウェイクアップ)します。たとえば、ケーブルに接続された音源がプレイを始めると、その音源が選択されているスピーカーが自動的に覚醒します。BLUETOOTH 機器が最後の音源として使われた場合、最後の BLUETOOTH 機器に触るだけで、WOBURN は自動的に覚醒します。最後に使用したものでない別の BLUETOOTH 機器を再生したい場合、ウェイクボタンをいちど押すと再び音楽を再生します。

音量/低音部/高音部を調整する

ノブを合わせて調整します:

- 001. 音量
- 002. 低音部
- 003. 高音部

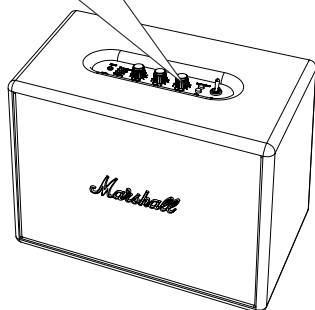
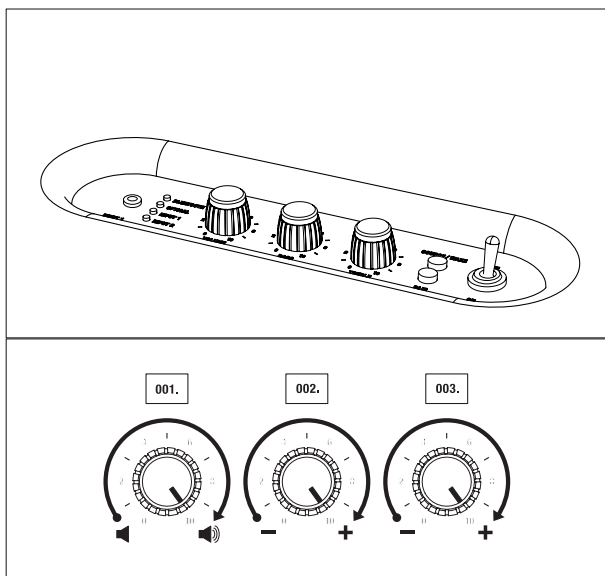

084.

技術情報

サウンドの仕様

- アクティブステレオ/バスレフ式ラウンドスピーカー
- D級アンプ: 2X20W+1X50W
- 1" DOME TWEETERS: 2X(FERROFLUID冷却式)
- 5 1/4" ウーファー: 2X
- 最大SPL: 110DB @ 1M(地板 300HZ 3%THD)
- 低音域と高音域のコントロール
- 周波数帯域: 35- 22.000HZ
- 交差周波数: 2800HZ

接続性

- BLUETOOTH: 標準V4.0 + EDR aptX® CODEC
- 入力端子1 - 3.5MM: 1X
- 入力端子2 - RCA: 2X
- 光入力: 1X

技術情報

- MAINS入力電圧: 100-240V[~] /200W
- 絶対最小/最大: 90-264V[~]
- MAINS周波数: 50-60HZ
- 最大ピーク消費電力: 200W
- スタンバイモード: 省エネモード(0,43W)と標準モード(8,7W)
- 最大出力: 80W RMS
- 重量: 7.90KG / 17.42 LBS
- サイズ: 400 x 308 x 200MM / 15.75 x 11.40 x 7.87IN

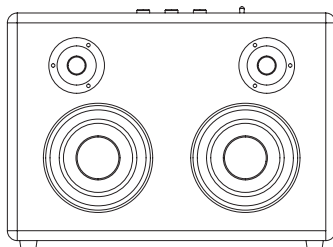

注: 前面のフレットは取り外しできません。この図は、スピーカーの内部を図示しています。前面にあるフレットを取り外さないでください。アクティブラウンドステレオが破損する恐れがあります。

Marshall
AMPLIFICATION

トラブルシューティングガイド

問題	原因
ラウドスピーカーの電源がつかない。	電源コードが動作する壁面コンセントに接続されていない。またはアクティブラウドスピーカー裏面の電源差込口にプラグインされていない。
音が小さいまたはまったく音がでない。	3.5mm コード/入力ケーブル/シグナルケーブルが、アクティブラウドスピーカー、またはミュージックプレイヤーに接続されていない。 アクティブラウドスピーカーの音量レベルが低すぎる。 ミュージックプレイヤーの音量レベルが低すぎる。
音がゆがむ。	音量が高すぎる。 元のサウンドファイル音(mp3)の品質が悪い。 再生音が大きすぎる。 低音/高音ブーストが強すぎる。
強いバッセージや瞬間的に鋭利な音割れ/カチツという音。	アンプリファイヤーの電源切れた際クリッピングする。
異常な演奏。	他の音源や電子機器と干渉する。

WOBURN

操作

電源コードを動作する壁面コンセントに接続し、コネクタをアクティブラウドスピーカー裏面の電源差込口につなぐ。

3.5mm コード/入力ケーブル/シグナルケーブルをアクティブラウドスピーカーとミュージックプレイヤーの両方から一度抜き、再度差し込む。

アクティブラウドスピーカーの音量レベルを上げる。

ミュージックプレイヤーの音量レベルを上げる。

音量を下げる。

別のサウンドファイル(mp3) またはミュージックプレイヤーで試してみる。

音量つまみで再生レベルを下げるか、ミュージックプレイヤーの音量を下げる。

コントロールパネルまたはミュージックプレイヤー上の音量コントロールを下げる。コントロールパネル上の低音ブーストを下げるか、ミュージックプレイヤー上の低音ブースト/エコライザーを下げる。

スピーカーまたはミュージックプレイヤーの音量を下げる。低音のブーストを減少させる。

アクティブラウドスピーカーを別の場所に移動するか、または電源を切るかあるいは他の電子機器を移動させてみる。

BLUETOOTHトラブルシューティング

問題	原因
Bluetooth が接続しない。	ペアリング中にWoburn が機器から離れ過ぎている。
Bluetooth 接続がよく機能しない。	受信力の悪い場所にいるかもしれません。
Bluetooth 経由で接続したときに音質が悪い。	Woburn と Bluetooth 機器の距離が広がれば広がるほど、音質は悪くなります。
Bluetooth 接続が途絶または中止される。	Bluetooth 接続は、機器の近くにあるときだけ作動します。Bluetooth 機器が圏外に移動されると、接続は自動的に途絶します。接続は、壁やドアといった障害物によっても影響を受ける場合があります。
WOBURN ラウドスピーカーが Bluetooth 接続を見つけれない。	次のような状態で、ラウドスピーカーが正しく検出・接続されていません。 -Woburn の周りに強い電磁波がないか。 -Bluetooth 機器がOFFになっている、利用不可能となっている、またはよく機能しない。 -たとえば、電子レンジ、ワイヤレスネットワークアダプタ、蛍光灯やガス調理機といった品物は、Bluetooth 機器と同じ周波数域を使うことにご注意ください。これにより、電氣的干渉が起こる場合があります。

WOBURN

操作

ペアリング中に Woburn を Bluetooth 機器に近づける。

受信力のよりよい場所に移り、Bluetooth 接続性を向上させます。

Bluetooth 機器を Woburn に近づけてください。Bluetooth 機器のワイヤレス圏よりも距離がある場合、接続は失われます。

Woburn が Bluetooth 機器の近くにあるか、壁やドアといった障害物がなにか確認してください。

Woburn の周りに電氣的干渉がないこと、また Bluetooth 機器が正常に作動していることを確認してください。



BLUETOOTH 接続上の注意

- ・ Bluetooth 機器は、次の場合、使用方法によってはサウンド上の、または技術的なエラーの原因となる場合があります。
 - 本体の一部が Bluetooth 機器または WOBURN ラウドスピーカー受信/発信システムに接している。
 - 壁や角などの形での障害による電氣的变化。
 - 同じ周波数帯を持つ機器かあ電氣的混乱にさらされている。たとえば、医療機器、電子レンジやワイヤレスネットワークなど。
- ・ このワイヤレス機器が使用中に電氣的混乱を起こしている場合があります。
- ・ Bluetooth 機器を WOBURN にスピーカーに接続する際には、ピンコード（パスワード）を入力する必要はありません。ピンコード入力用のウィンドウが表示される場合には、<0000>を入力してください。
- ・ HF（ハンズフリー）エリア機能しかサポートしない Bluetooth 機器は接続できません。

090.

DEUTSCH

INHALT

- | | |
|---|-------------------------------------|
| 098. SICHERHEITSHINWEISE | 116. VERBINDUNG ÜBER KABEL |
| 099. SICHERHEITSLABEL | 117. EINGANG 1: 3,5 MM |
| 101. DER WOBURN | 118. EINGANG 2: RCA-PORTS |
| 104. PAKETINHALT | 119. OPTISCHER AUDIO-AUSGANG |
| 106. ALLGEMEINE BESCHREIBUNG | 120. STANDBY-MODI |
| 008. EIN-/AUSSCHALTEN | 122. SOUND EINSTELLEN |
| 010. VERWENDUNG DES WOBURN
MIT ANDEREN GERÄTEN | 123. TECHNISCHE DATEN |
| 011. AUSWAHL DER QUELLE | 124. FEHLERBEHEBUNG |
| 012. VERBINDUNG ÜBER BLUETOOTH | 257. GARANTIEINFORMATIONEN |

WICHTIGE SICHERHEITSHINWEISE

WICHTIGE SICHERHEITSHINWEISE

018. Lesen Sie diese Hinweise – alle Sicherheits- und Bedienhinweise müssen vor der Bedienung des Produkts gelesen werden.

019. Beachten Sie diese Hinweise auf – die Sicherheits- und Bedienhinweise müssen für die Zukunft aufbewahrt werden.

020. Beachten Sie alle Warnhinweise – alle Warnhinweise am Gerät und in den Bedienhinweisen müssen eingehalten werden.

021. Befolgen Sie die Anweisungen – alle Bedien- und Benutzungsanweisungen müssen befolgt werden.

WARNUNG!

022. **WARNUNG** – setzen Sie das Gerät weder Regen noch Feuchtigkeit aus, um das Risiko für Brände oder elektrische Schläge zu senken. Das Gerät darf keinen Tropfen oder Spritzern ausgesetzt werden und es dürfen keine mit Flüssigkeit gefüllten Gegenstände wie Vasen, darauf abgestellt werden.

023. **WARNUNG** – nicht abdecken.

024. **WARNUNG** – verwenden Sie nur vom Hersteller angegebene Zusatzgeräte (wie bestimmte Netzadapter, Batterien etc).

025. **WARNUNG** – der Stecker dient dazu, die Hauptstromversorgung abzuschalten, und sollte dafür verwendet werden. Er sollte einfach zugänglich sein.

026. **WARNUNG** – der Aktivlautsprecher kann hohe Klangdruckpegel ausgeben.

027. **WARNUNG** – halten Sie sich nicht zu nah am Lautsprecher auf.

028. **WARNUNG** – hören Sie nicht für längere Zeit mit einem hohen Klangdruckpegel.

029. **WARNUNG** – versuchen Sie nicht, das Gehäuse des Aktivlautsprechers zu entfernen. Es befinden sich keine vom Benutzer wartbaren Teile darin.

030. **WARNUNG** – stecken Sie Ihre Gitarre nicht am WOBURN ein.

031. **WARNUNG** – führen Sie wegen der Verletzungsgefahr keine Körperteile oder Gegenstände in den Bass Port ein.

032. **GEFAHR** – das Gerät könnte herunterfallen.

033. **GEFAHR** – durch scharfe Kanten.

FEUCHTIGKEIT UND NÄSSE

034. Der Aktivlautsprecher muss an einem trockenen Ort aufgestellt werden.

035. Verwenden Sie das Gerät nicht in der Nähe von Wasser. Setzen Sie es keinem Regen oder tropfendem Wasser aus. Spritzen Sie kein Wasser auf das Gerät.

AUFSTELLUNG

036. Stellen Sie das Gerät nicht in der Nähe von Wärmequellen, wie Heizkörpern, Heizregistern, Öfen oder anderen Wärme abgebenden Geräten (einschließlich Verstärkern) auf.

037. Stellen Sie keine offenen Flammen, wie beispielsweise angezündete Kerzen, auf den Aktivlautsprecher.

038. Verdecken Sie keine Belüftungsöffnungen. Stellen Sie den Lautsprecher entsprechend den Herstellerhinweisen auf.

 039. Verwenden Sie nur vom Hersteller angegebene oder mit dem Gerät zusammen gekaufte Wagen, Ständer, Dreibeine und Tische. Seien Sie bei der Verwendung eines Wagens vorsichtig, wenn Sie die Wagen-/Gerätekombination bewegen, um Verletzungen durch Umkippen zu verhindern.

ANSCHLUSS

040. Schließen Sie den Aktivlautsprecher entsprechend den Anweisungen im Handbuch an.

041. Schließen Sie den Aktivlautsprecher nur an die korrekte, auf dem Gerät angegebene Netzspannung an.

042. Schützen Sie das Netzkabel vor Darauffreten und Einklemmen, insbesondere an Steckern, Mehrfachsteckern und dort, wo diese aus dem Gerät herauskommen.

043. Verwenden Sie nur Stromquellen, die in den Bedienhinweisen oder auf dem Aktivlautsprecher angegeben sind. Ersetzen Sie das im Lieferumfang des Aktivlautsprechers enthaltene Netzkabel nicht durch ein anderes Netzkabel. Verwenden Sie nur das vom Hersteller mitgelieferte Netzkabel.

044. Beeinträchtigen Sie die Schutzfunktion des polarisierten oder geerdeten Steckers nicht. Ein polarisierter Stecker verfügt über zwei unterschiedlich breite Pole. Ein Erdungsstecker hat zwei Pole und einen dritten Erdungsstift. Der breite Kontakt oder dritte Stift dient Ihrer Sicherheit. Wenn der mitgelieferte Stecker nicht in ihre Steckdose passt, wenden Sie sich für den Austausch der nicht passenden Steckdose an einen Elektriker.

045. Stecken Sie das Gerät während Gewittern oder, wenn es längere Zeit nicht genutzt wird, aus.

046. Stellen Sie das Gerät nicht an einem Ort auf, an dem es den Zugang zum Netzstecker erschwert. Das Ziehen des Netzsteckers ist der einzige Weg, das Gerät vollständig stromfrei zu machen. Der Stecker muss jederzeit zugänglich sein.

REINIGUNG

047. Reinigen Sie das Gerät nur mit einem trockenen Tuch.

WARTUNG

048. Überlassen Sie alle Wartungsmaßnahmen qualifizierten Technikern. Eine Wartung ist erforderlich, wenn das Gerät beschädigt wurde, und beispielsweise Netzkabel oder Stecker beschädigt wurden, Flüssigkeiten über das Gerät geschüttet wurden, Gegenstände hineingefallen sind, das Gerät Regen oder Feuchtigkeit ausgesetzt war, nicht normal funktioniert oder heruntergefallen ist.

049. **ACHTUNG:** Diese Wartungshinweise sind nur für qualifizierte Personen bestimmt. Um das Risiko eines elektrischen Schlags zu senken, dürfen Sie Wartungsmaßnahmen nur durchführen, wenn Sie dazu qualifiziert sind.

SICHERHEITSLABEL



ACHTUNG: Entfernen Sie die Abdeckung (oder Rückklappe) nicht, um das Risiko eines elektrischen Schlags zu verhindern. Im Gehäuse befinden sich keine vom Nutzer wartbaren Teile. Überlassen Sie alle Wartungsmaßnahmen qualifizierten Technikern.



Das Gerät darf nicht wie gewöhnlicher Hausmüll entsorgt werden. In Mitgliedstaaten der EU und anderen europäischen Ländern mit eigenen nationalen Richtlinien für das „Management of WEEE“ (Entsorgung von Elektro- und Elektronik-Altgeräten) gelten die Richtlinien des „Management of WEEE“. Wenn Sie zur Sammlung, Wiederverwendung und Wiederverwertung weitere Informationen benötigen, wenden Sie sich bitte an Ihre lokale oder regionale Abfallbehörde.



KAGA HIGHTEC CO. LTD

Das Produkt erfüllt die Standards J60065, ARIB STD T-66 Ver.3.6.



Intertek
3114849

CONFORMS TO
ANSI/UL STD. 60065
CERTIFIED TO
CAN/CSA STD. C22.2
No. 60065

Das Gerät wird CETL-zertifiziert. Es erfüllt ANS/UL ST. 60065 und SAN/CSA STD.C22.2 Nr.60065.



Das Produkt entspricht den folgenden europäischen Richtlinien: Richtlinie 2004/108/EC zur elektromagnetischen Kompatibilität und Niederspannungsrichtlinie 2006/95/EC.



Der Lautsprecher ist ein Gerät der Klasse II oder ein doppelt isoliertes elektrisches Gerät. Er ist so konzipiert, dass es keinen Schutzleiter an die elektrische Erdung benötigt.

WOBURN

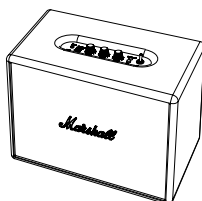

BEI **MARSHALL** GEHT ES UM DEN SOUND DER GROSSEN BÜHNEN. SIE KÖNNEN SICH GLÜCKLICH SCHÄTZEN, DENN SIE HABEN SICH SOEBEN EIN BISSCHEN DIESES STADION-GEFÜHLS MIT NACH HAUSE GEBRACHT - MIT WOBURN, EINEM STEREO-AKTIVLAUTSPRECHER. DIESER VEREINT MARSHALL-TYPISCHEN SOUND MIT MODERNEM HÖRERLEBNIS.

NATÜRLICH MÖCHTEN SIE DEN LAUTSPRECHER SOFORT TESTEN. ABER BEVOR SIE IHN EINSCHALTEN, LESEN SIE DIESES HANDBUCH AUFMERKSAM DURCH UND BEWAHREN SIE ES ZUSAMMEN MIT DEN DARIN ENTHALTENEN GARANTIEINFORMATIONEN FÜR SPÄTER GUT AUF.

SIE WERDEN BALD FESTSTELLEN, DASS DER WOBURN IN SEINEM KOMPAKTEN GEHÄUSE EINE MENGE SOUND BEREITHÄLT. ES IST DER NEUESTE STEREO-LAUTSPRECHER EINER WACHSENDEN SERIE, DIE IHNEN DEN HARD-AND-HEAVY-SOUND NACH HAUSE BRINGEN, DEN SIE VON MARSHALL ERWARTEN. UND NOCH DAZU SIEHT ER AUCH DANACH AUS. DAS KLASSISCHE DESIGN DES WOBURN MIT SEINER GRIFFLEISTE VORN IM VINTAGE-STIL, GOLD LACKIERTEN METALLDETAILS UND DEM WELTBEKANNTEN LOGO ERINNERT AN DIE GOLDENEN ZEITEN DES ROCK'N'ROLL. ER WIRD ALSO ZWISCHEN IHREN ANDEREN MARSHALL-GERÄTEN NIEMALS FEHL AM PLATZ ERSCHEINEN.

DIE SCHÖNHHEIT DES **WOBURN** ZEIGT SICH NICHT NUR IN SEINEM AUSSEHEN, SONDERN AUCH IN SEINEN VIELFÄLTIGEN ANSCHLUSSMÖGLICHKEITEN. SCHLIESSEN SIE IHN KABELOS ÜBER BLUETOOTH AN, SCHLIESSEN SIE IHR AUFNAHMEGERÄT ÜBER DEN RCA-EINGANG AN ODER STECKEN SIE EINFACH DAS SPIRAKABEL IHRES TELEFONS AM 3,5 MM-EINGANG EIN. DER WOBURN IST AUSSERDEM MIT GERÄTEN MIT OPTISCHEN AUSGÄNGEN KOMPATIBEL, WIE BEISPIELSWEISE APPLE TV. WIE SIE DEN WOBURN AN ANDERE GERÄTE ANSCHLIESSEN, FINDEN SIE SPÄTER IN DIESEM HANDBUCH.

WIR HALTEN SIE JETZT NICHT LÄNGER AUF.

STECKEN SIE IHN EIN, SCHALTEN SIE IHN EIN, WÄHLEN SIE IHRE LIEBLINGSMUSIK AUS UND - NICHT ZU VERGESSEN - **DREHEN SIE AUF!**

Marshall
AMPLIFICATION

PAKETINHALT

- 001. BENUTZERHANDBUCH UND GARANTIEINFORMATIONEN
- 002. DOPPELENDIGES SPIRALKABEL MIT 3,5 MM STEREOSTECKERN ZUM ANSCHLUSS AN IHR WIEDERGABEGERÄT
- 003. NETZKABEL
- 004. MARSHALL WOBURN STEREO-AKTIVLAUTSPRECHER



HINWEIS: DAS OPTISCHE AUDIOKABEL UND DAS RCA-KABEL SIND NICHT IM LIEFERUMFANG ENTHALTEN UND MÜSSEN SEPARAT GEKAUFT WERDEN.

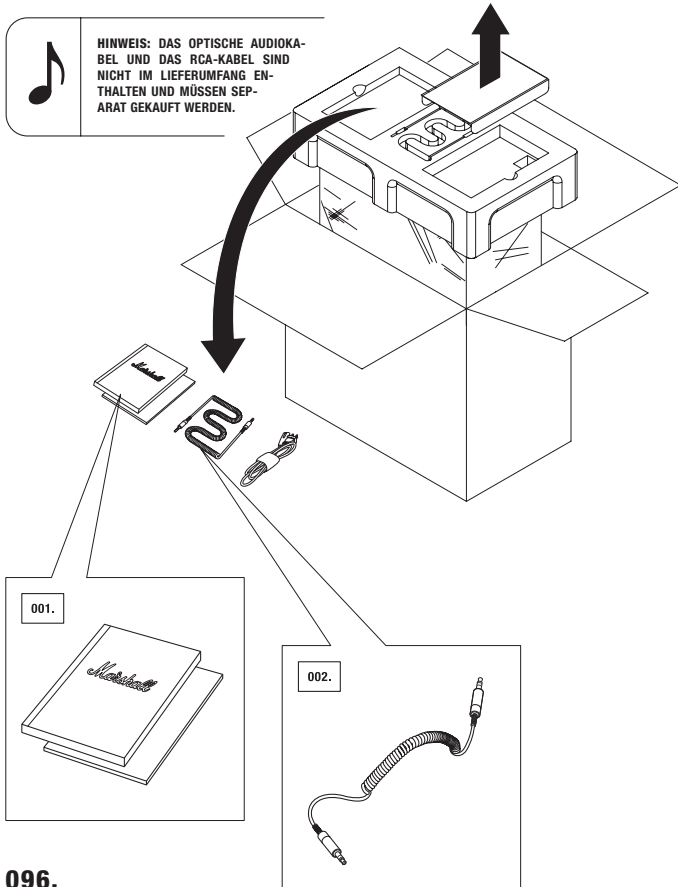

WOBURN

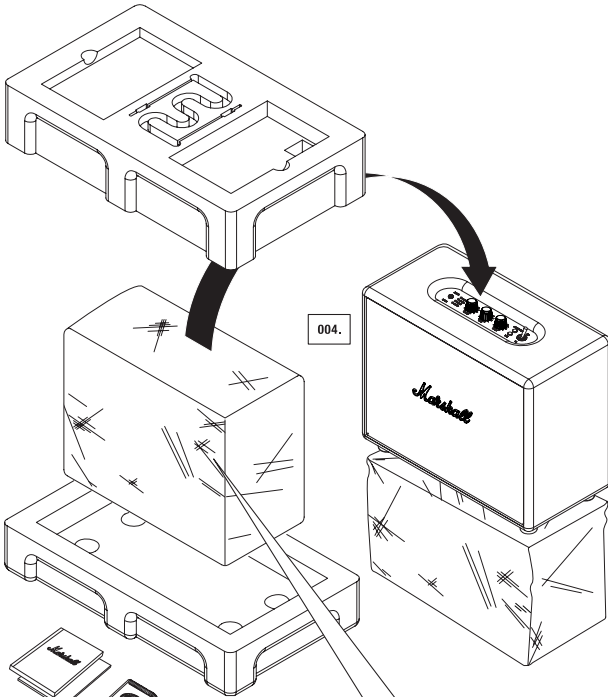

004.

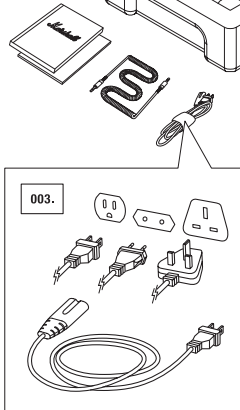

**ACHTUNG: HEBEN SIE DEN
AKTIVLAUTSPRECHER AN DER
UNTERSEITE AN. HEBEN SIE IHN
NICHT AN DER SCHUTZHÜLLE
AN, UM ZU VERHINDERN, DASS
ER HERUNTERFÄLLT.**

Marshall
AMPLIFICATION

ALLGEMEINE BESCHREIBUNG

- 001. EINGANG FÜR 3,5 MM-STEREOSTECKER
- 002. LED-LEUCHTANZEIGEN
- 003. LAUTSTÄRKE
- 004. BASS
- 005. HÖHEN
- 006. PAIR-TASTE
- 007. TASTE QUELLE/WAKE
- 008. NETZSCHALTER
- 009. SCHALTER STANDBY-MODUS (STROMSPAR- UND STANDARDMODUS)
- 010. RCA-EINGANG (LINKS UND RECHTS)
- 011. OPTISCHER AUDIOEINGANG
- 012. HINTERE ABDECKUNG
- 013. BASS PORT
- 014. NETZBUCHSE
- 015. NETZKABEL

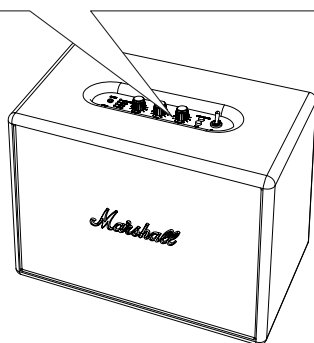
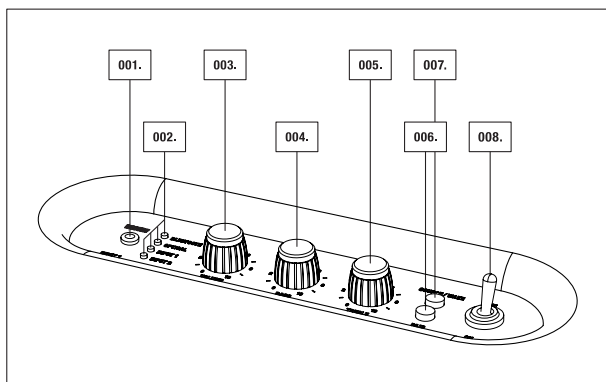

098.

WOBURN

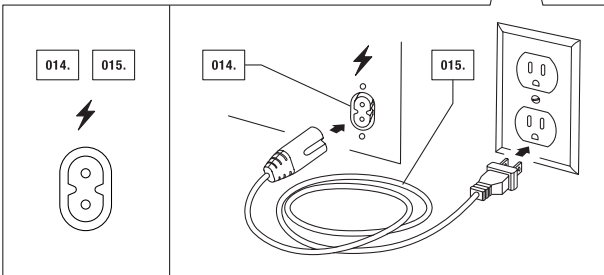
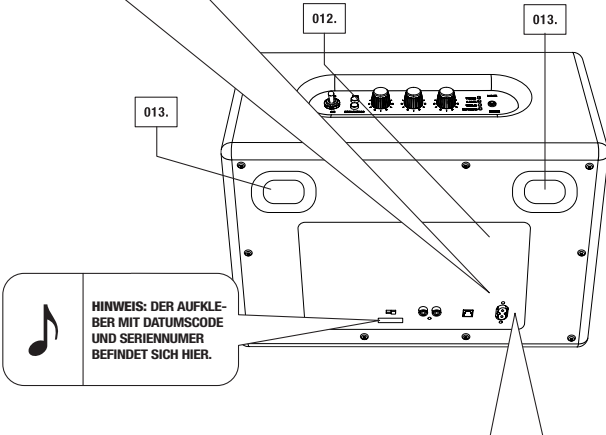
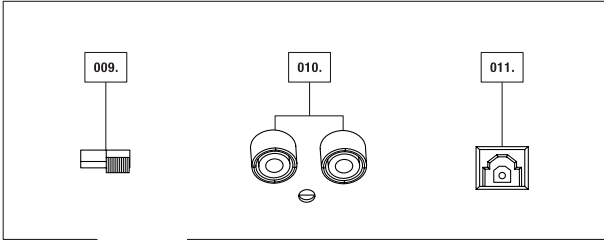

EIN-/AUSSCHALTEN

001. STECKEN SIE DAS NETZKABEL IN DIE NETZBUCHSE.

002. STECKEN SIE DAS NETZKABEL IN DIE STECKDOSE.

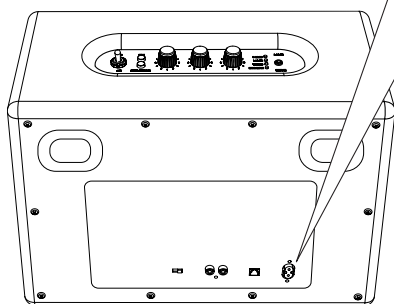
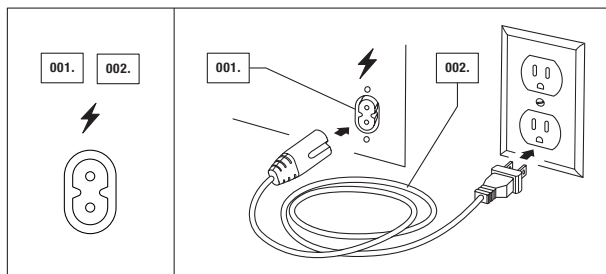

HINWEIS: JE NACH REGION WIRD EIN NETZKABEL MIT ENTSPRECHENDEM STECKER GELIEFERT.

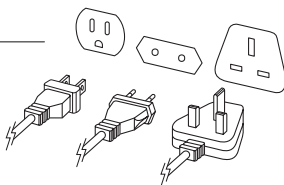

100.

WOBURN

- 003. BETÄTIGEN SIE DEN SCHALTER EIN/AUS, UM DEN AKTIVLAUTSPRECHER EINZUSCHALTEN. DIE LED-LEUCHTANZEIGE AN DER MIT BLUETOOTH GEKENNZEICHNETEN QUELLE BLINKT ROT.**
- 004. BETÄTIGEN SIE DEN SCHALTER EIN/AUS, UM DEN AKTIVLAUTSPRECHER AUSZUSCHALTEN. DIE LED-LEUCHTANZEIGE ERLISCHT.**

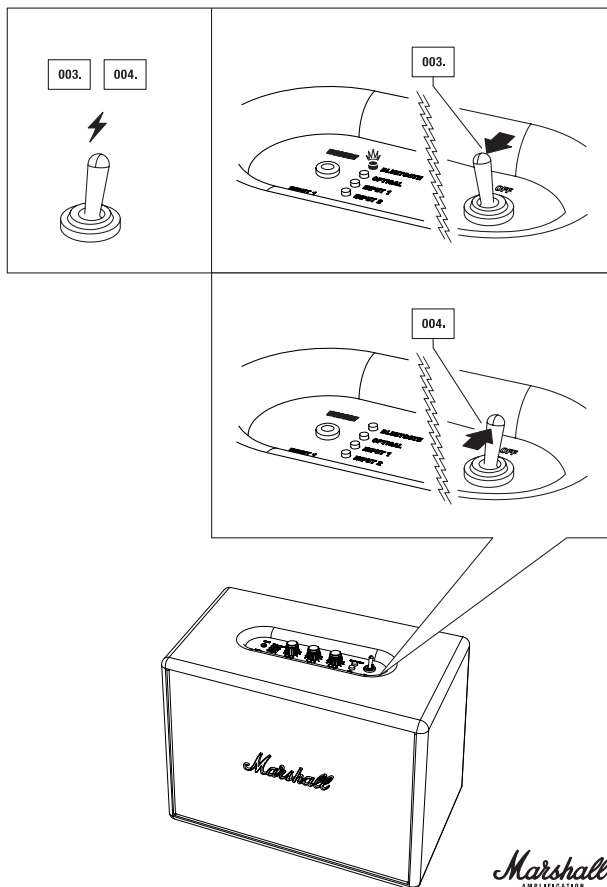

VERWENDUNG DES WOBURN MIT ANDEREN GERÄTEN

DER WOBURN WURDE FÜR DIE HEUTIGE ZEIT ENTWICKELT. SEINE VIELFÄLTIGEN ANSCHLÜSSE BIETEN VERSCHIEDENSTE MÖGLICHKEITEN - ÜBER TELEFON, PLATTENSPIELER, TV ODER KABELLOS ÜBER DIE NEUESTE BLUETOOTH®-VERSION MIT aptX® TECHNOLOGY. DER VORTEIL DER aptX® TECHNOLOGIE BESTEHT DARIN, DASS DIE KLANGQUALITÄT BEDEUTEND BESSER IST, ALS MIT A2DP BLUETOOTH. IM FOLGENDEN FINDEN SIE WEITERE EINZELHEITEN ZU DEN ANSCHLUSSMÖGLICHKEITEN IN ZWEI KATEGORIEN:

- KABELLOS ÜBER BLUETOOTH
- ANSCHLUSS ÜBER 3,5 MM, RCA ODER OPTISCHES AUDIOKABEL

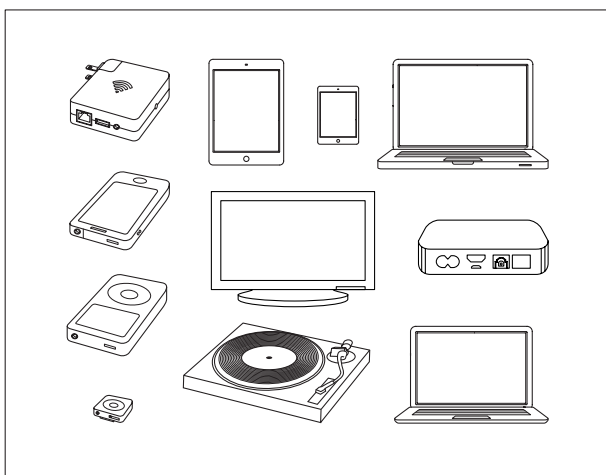

ACHTUNG: STELLEN SIE SICH-
ER, DASS DIE LAUTSTÄRKE AM
AKTIVLAUTSPRECHER UND AM
WIEDERGABEGERÄT NIEDRIG
EINGESTELLT IST, WENN SIE
DIE MUSIK EINSCHALTEN.

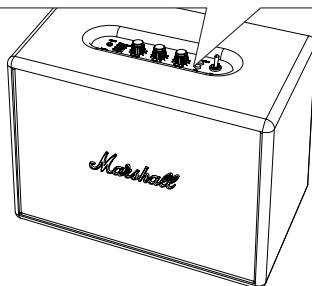

AUSWAHL DER QUELLE

001. DRÜCKEN SIE DIE TASTE QUELLE/WAKE, UM DIE QUELLE AUSZUWÄHLEN UND/ODER ZWISCHEN DEN ANGESCHLOSSENEN QUELLEN HIN- UND HERZUSCHALTEN.
002. DIE AUSGEWÄHLTE QUELLE WIRD DURCH EINE AUFLEUCHTENDE ROTE LED-LAMPE ANGEZEIGT.

ANORDNUNG DER ANSCHLÜSSE (VON OBEN NACH UNTEN):

- BLUETOOTH
- OPTISCH
- EINGANG 1: 3,5 MM-STEREOSTECKER
- EINGANG 2: RCA-PORTS

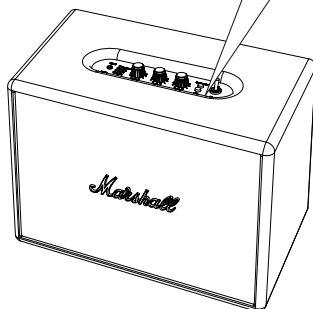
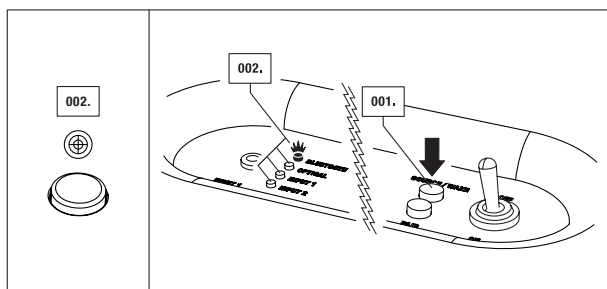

Marshall
AMPLIFICATION

ANSCHLUSS ÜBER BLUETOOTH

MITHILFE DER BLUETOOTH-TECHNOLOGIE KÖNNEN BLUETOOTH-KOMPATIBLE GERÄTE ÜBER EINE KURZE KABELLOSE VERBINDUNG EINFACH MITEINANDER VERBUNDEN WERDEN. STREAMEN SIE MUSIK MIT IHREM BLUETOOTH-FÄHIGEN SMARTPHONE, TABLET ODER COMPUTER DIREKT KABELLOS AUF IHREN WOBURN. GENIESSEN SIE IHRE NEU GEWONNENE FREIHEIT UND BEWEGEN SIE SICH UNGEHINDERT MIT IHRER GANZEN MUSIK STETS IN REICHWEITE. BEFOLGEN SIE DIE FOLGENDEN SCHRITTE, UM IHREN WOBURN KABELLOS AN IHR BLUETOOTH-GERÄT ANZUSCHLIESSEN:

001. SCHALTEN SIE DEN WOBURN STEREO-AKTIVLAUTSPRECHER EIN (SIEHE SEITE 108.).
002. WÄHLEN SIE BLUETOOTH ALS QUELLE AUS, INDEM SIE DIE TASTE QUELLE/WAKE SO OFT DRÜCKEN, BIS DIE BLUETOOTH-LED LEUCHTET.
003. AKTIVIEREN SIE DIE BLUETOOTH-FUNKTION AN IHREM GERÄT (SMARTPHONE, TABLET, COMPUTER).
004. DRÜCKEN SIE DIE PAIR-TASTE. DIE LED-LAMPE AM WOBURN BEGINNT DANN, SCHNELL ROT ZU BLINKEN.
005. WÄHLEN SIE AN IHREM GERÄT DEN WOBURN LAUTSPRECHER AUS DER LISTE AUS. DIE ROTE LED AM LAUTSPRECHER LEUCHTET DANN DAUERHAFT.
006. SIE KÖNNEN IHRE MUSIK JETZT KABELLOS ÜBR IHREN WOBURN LAUTSPRECHER ABSPIELEN.



HINWEISE

- SIE MÜSSEN IHR SMARTPHONE, IHR TABLET ODER IHREN COMPUTER NUR EINMAL MIT IHREM WOBURN SYNCHRONISIEREN. DANACH IST DAS GERÄT IN DER LISTE DER BLUETOOTH-GERÄTE GESPEICHERT.
- DRÜCKEN SIE ZUM SYNCHRONISIEREN EINES NEUEN GERÄTS ERNEUT DIE PAIR-TASTE UND WIEDERHOLEN SIE DIE OBEN AUFGEFÜHRTE SCHRITTE.
- ES KÖNNEN BIS ZU SECHS GERÄTE IM SPEICHER DES LAUTSPRECHERS GESPEICHERT WERDEN.

ANSCHLUSS ÜBER BLUETOOTH

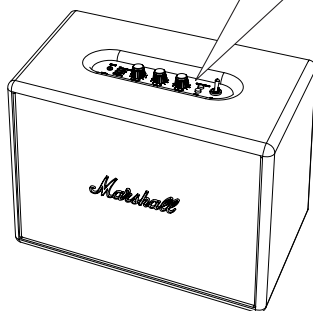
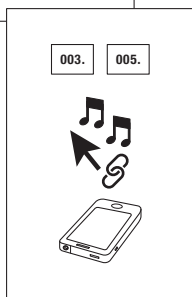
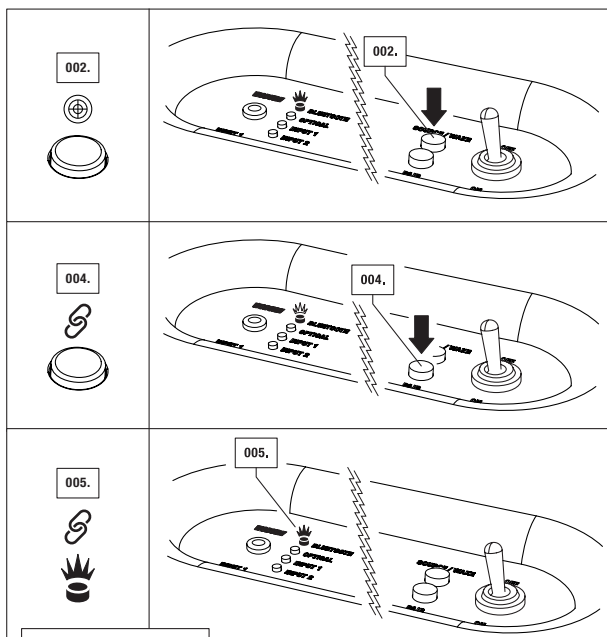

Marshall
AMPLIFICATION

LOKALISIERUNG IHRES GERÄTS ÜBER BLUETOOTH

WÄHLEN SIE BLUETOOTH ALS EINGANGSQUELLE AUS, INDEM SIE QUELLE/WAKE AM LAUTSPRECHER DRÜCKEN. BLUETOOTH IST NUN AKTIVIERT. WENN KEIN GERÄT ANGESCHLOSSEN IST, BLINKT DIE ROTE LED. WENN EIN GERÄT ANGESCHLOSSEN IST, LEUCHTET SIE DAUERHAFT. DER WOBURN LAUTSPRECHER SUCHT NUN AUTOMATISCH DREI MINUTEN LANG NACH SYNCHRONISIERTEN GERÄTEN. WÄHREND DER SUCHE BLINKT DIE ROTE LED MIT EINER HOHEN FREQUENZ. DER LAUTSPRECHER LOKALISIERT ZUVOR SYNCHRONISIERTE GERÄTE INNERHALB SEINER REICHWEITE UND VERBINDET SICH AUTOMATISCH MIT IHNEN. WENN INNERHALB VON DREI MINUTEN KEINE GERÄTE LOKALISIERT WERDEN KÖNNEN, KEHRT DER WOBURN IN DEN STANDBY-STATUS (JE NACH DER VON IHNEN AUSGEWÄHLTEN OPTION STROMSPAR- ODER STANDARDMODUS) ZURÜCK. IM KAPITEL STANDBY-MODUS AUF SEITE 113 FINDEN SIE WEITERE INFORMATIONEN ZU DEN MODI. WENN DIE PAIR-TASTE GEDRÜCKT WIRD, WENN BLUETOOTH ALS AUDIOQUELLE AUSGEWÄHLT IST, FÜHRT DER WOBURN LAUTSPRECHER DANACH EINE NEUE DREI-MINÜTIGE SUCHE DURCH. WÄHREND DER SUCHE BLINKT DIE LED MIT EINER HOHEN FREQUENZ ROT.

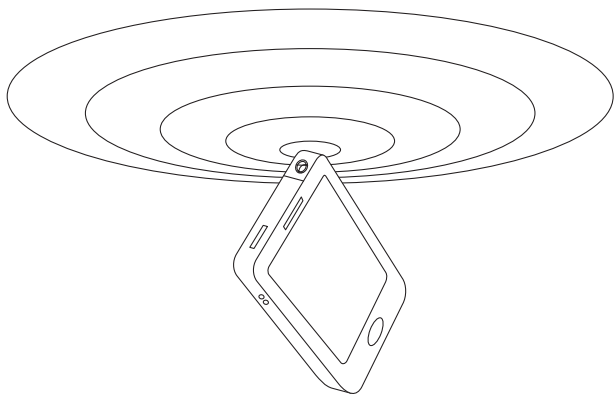

HINWEISE

- DIE AUDIOWERBUNDENUNGSKANN NICHT VERWENDET WERDEN, WENN DER WOBURN LAUTSPRECHER ÜBER DEN NETZSCHALTER OBEN AM GERÄT AUSGESCHALTET WURDE.
- WENN EIN SIEBTES GERÄT ANGESCHLOSSEN WIRD, WIRD GERÄT A AUS DEM SPEICHER GELÖSCHT.
- AKTIVIEREN SIE IMMER ZUERST DIE BLUETOOTH-FUNKTION AN IHREM SMARTPHONE/COMPUTER UND AKTIVIEREN SIE DANN DEN EMPFANG EINER AUTOMATISCHEN VERBINDUNG AM WOBURN LAUTSPRECHER.

AUTOMATISCHE VERBINDUNG ÜBER BLUETOOTH

WENN EIN GERÄT AUS DER REICHWEITE DES WOBURN LAUTSPRECHERS (CA. 10 M OHNE HINDERNISSE) BEWEGT WIRD, WIRD DIE VERBINDUNG ZU DIESEM GERÄT GETRENNT. DIE VERBINDUNG WIRD AUTOMATISCH WIEDER HERGESTELLT, WENN DAS GERÄT WIEDER IN REICHWEITE IST. DER WOBURN LAUTSPRECHER KANN BIS ZU SECHS GERÄTE SPEICHERN UND SUCHT IMMER NACH DEM LETZTEN GERÄT, DAS ANGESCHLOSSEN WAR. WENN DER WOBURN LAUTSPRECHER IN DER REIHENFOLGE A-B-C-D-E-F MIT DEN ENTSPRECHENDEN GERÄTEN VERBUNDEN WURDE, ERHÄLT GERÄT F DIE HÖCHSTE UND GERÄT A DIE NIEDRIGSTE PRIORITÄT. JEDES MAL, WENN DER WOBURN EINGESCHALTET WIRD, VERBINDET ER SICH AUTOMATISCH MIT DEN GERÄTEN IN SEINER REICHWEITE.

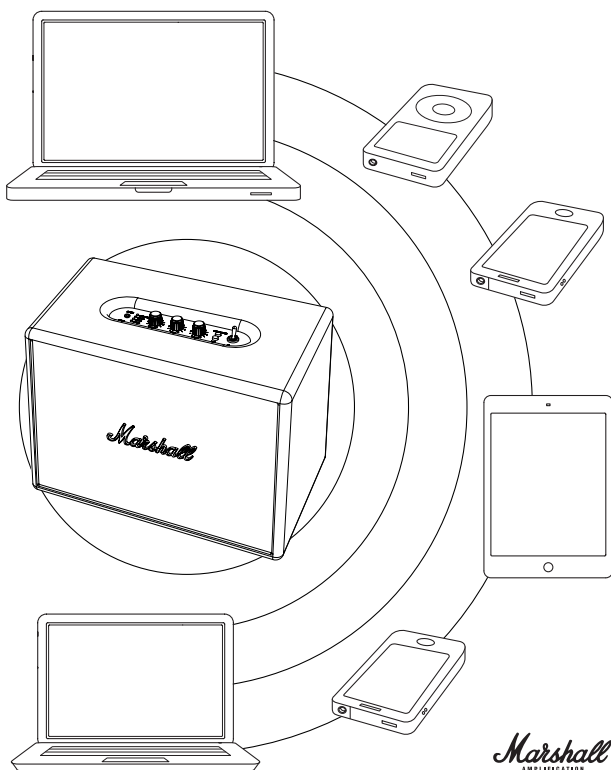

QUELLEN ÜBER KABEL ANSCHLIESSEN

ES GIBT MEHRERE MÖGLICHKEITEN, GERÄTE AUF DIE ALTMODISCHE ART - PER KABEL - AN IHREN WOBURN ANZUSCHLIESSEN. VERWENDEN SIE DAZU EINEN DER DREI VORHANDENEN AUDIOEINGÄNGE: EINGANG 1 - 3,5 MM-STEREOSTECKER, EINGANG 2 - ANALOGER RCA-EINGANG ODER DEN OPTISCHEN DIGITALEN AUDIOEINGANG.

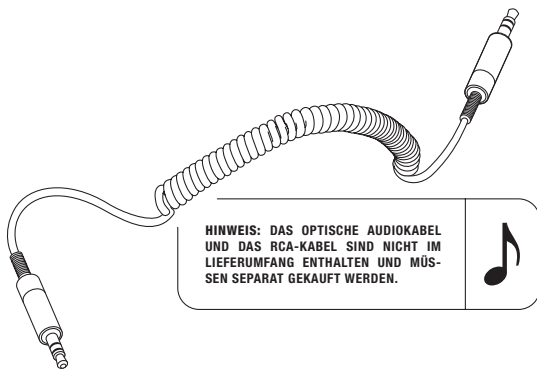

- **EINGANG 1 - 3,5 MM-STEREOSTECKER:** VERWENDEN SIE DAS DOPPELENDIGE KABEL MIT 3,5 MM-STECKER, UM AUDIOQUELLEN ANZUSCHLIESSEN, DIE EINEN AUDIOAUSGANG HABEN, WIE BEISPIELSWEISE MOBILTELEFONE, IPHONE/IPAD/IPOD, MP3-PLAYER ODER AIRPORT EXPRESS.
- **EINGANG 2 - ANALOGER RCA-EINGANG:** VERWENDEN SIE DEN ANALOGEN RCA-EINGANG, UM CD-PLAYER, PLATTENSPIELER (MIT RIAA) ODER SONOS UNIT ANZUSCHLIESSEN.
- **OPTISCHER DIGITALER EINGANG:** VERWENDEN SIE DEN OPTISCHEN DIGITALEN EINGANG, UM IHREN FERNSEHER, APPLE TV, AIRPORT EXPRESS, FESTPLATTEN-PLAYER, STREAMING PLAY UND SATEL LITEN- ODER KABEL-RECEIVER ANZUSCHLIESSEN. DER OPTISCHE EINGANG FUNKTIONIERT NUR MIT PCM STEREO. WENN EIN VERBUNDENES GERÄT 5.1 AUDIO (ODER ÄHNLICHEN SURROUND SOUND) SENDET, FUNKTIONIERT DER WOBURN NICHT. STELLEN SIE DEN AUDIOAUSGANG IHRES FERNSEHERS AUF NUR STEREO, AUCH WENN DIE SENDUNG IN 5.1 AUDIO AUSGESTRAHLT WIRD.

EINGANG 1: 3,5 MM-STEREOSTECKER

001. SCHLIESSEN SIE DEN 3,5 MM-STEREOSTECKER AN DEN MIT EINGANG 1 GEKENNZEICHNETEN EINGANG AM LAUTSPRECHER AN.
002. SCHLIESSEN SIE DAS KABEL MIT DEM 3,5 MM-STEREOSTECKER AN DAS WIEDERGABEGERÄT AN.
003. WÄHLEN SIE EINGANG 1 ALS QUELLE AUS, INDEM SIE DIE TASTE QUELLE/WAKE SO OFT DRÜCKEN, BIS DIE LED VON EINGANG 1 (SIEHE SEITE 103.) AUFLEUCHTET.

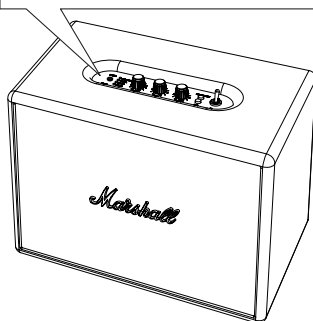
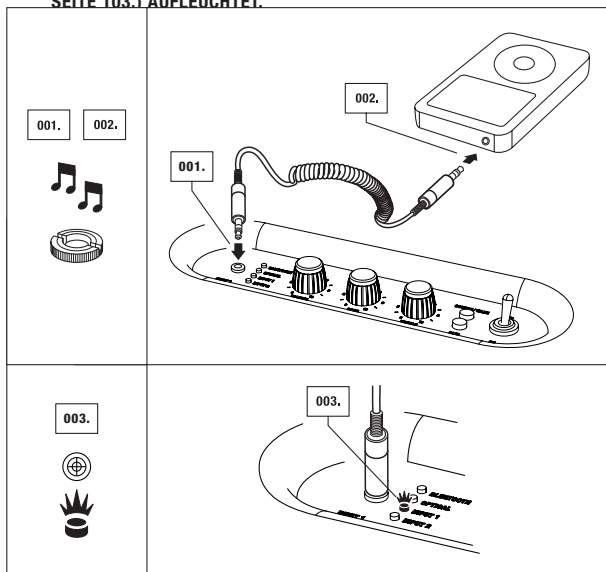

EINGANG 2: RCA-PORTS

001. WÄHLEN SIE EINGANG 2 ALS QUELLE AUS, INDEM SIE DIE TASTE QUELLE/WAKE SO OFT DRÜCKEN, BIS DIE LED VON EINGANG 2 (SIEHE SEITE 111) AUFLEUCHTET.
002. SCHLIESSEN SIE DAS KABEL MIT DEN RICHTIGEN RCA-STECKERN (LINKS UND RECHTS) AN DEN LAUTSPRECHER AN.
003. SCHLIESSEN SIE DAS RCA-KABEL AN DEN RCA-PORT AN IHREM GERÄT AN.

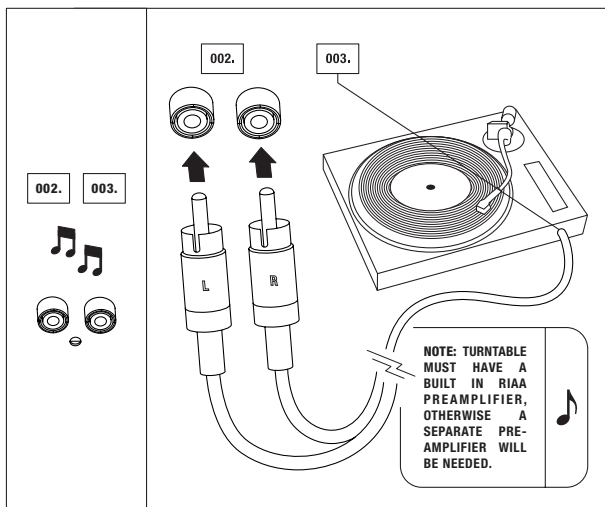

110.

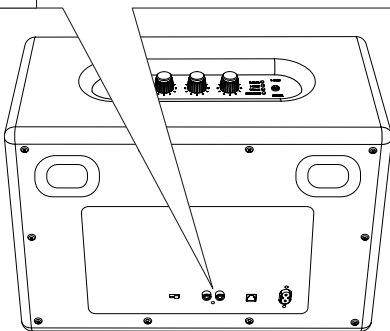

OPTICAL AUDIO

001. WÄHLEN SIE OPTISCH ALS QUELLE, INDEM SIE DIE TASTE QUELLE/ WAKE SO OFT DRÜCKEN, BIS DIE LED VOM OPTISCHEN EINGANG (SIEHE SEITE 103) AUFLEUCHTET.
002. SCHLIESSEN SIE DEN ANSCHLUSSSTECKER DES OPTISCHEN AUDIOKABELS AN DEN MIT OPTISCH EIN GEKENNZEICHNETEN AUSGANGS-PORT AN DER RÜCKSEITE DES LAUTSPRECHERS AN.
003. SCHLIESSEN SIE DAS OPTISCHE AUDIOKABEL AN DEN OPTISCHEN AUDIOEINGANG AN IHREM HEIMKINO, APPLE TV ODER SONSTIGEM RECEIVER AN.

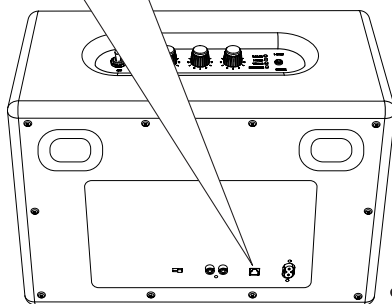
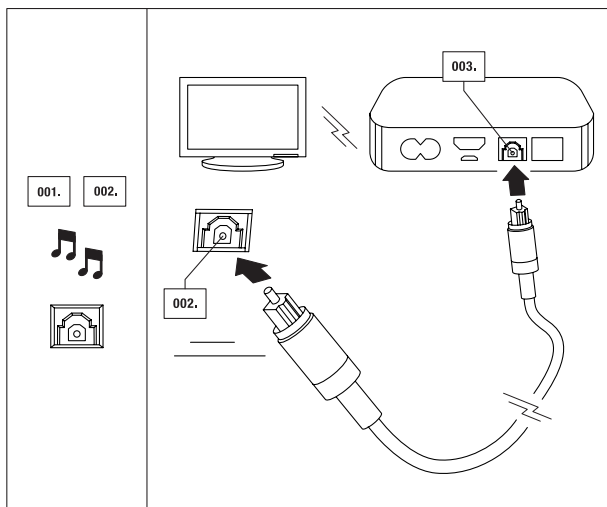

Marshall
AMPLIFICATION

STANDBY-MODI

AN DER RÜCKSEITE IHRES WOBURN LAUTSPRECHERS BEFINDET SICH EIN SCHALTER, MIT DEM SIE AUS ZWEI VERSCHIEDENEN STANDBY-MODI AUSWÄHLEN KÖNNEN: STROMSPAR- ODER STANDARDMODUS.

EU-BESTIMMUNGEN SCHREIBEN VOR, DASS ELEKTRONISCHE GERÄTE IM STANDBY-MODUS MAXIMAL 0,5 W VERBRAUCHEN DÜRFEN (EUROPÄISCHE RICHTLINIE FÜR ENERGIEVERBRAUCHSRELEVANTE PRODUKTE). AUS DIESEM GRUND IST AM WOBURN WERKSEITIG DER STROMSPARMODUS EINGESTELLT, DA DIESER MEHR ENERGIE SPART, ALS DER STANDARD-MODUS.

WIE DER NAME SCHON SAGT, SPART DIESE EINSTELLUNG STROM. WENN SIE KEINE MUSIK MEHR HÖREN, SCHALTET DER WOBURN NACH 20 MINUTEN IN EINEN STROMSPARMODUS. DIESER KANN DEAKTIVIERT WERDEN, WENN SIE MÖCHTEN, DASS DER WOBURN AUTOMATISCH STARTET UND AUCH NACH 20 MINUTEN NOCH IN DER LISTE DER BLUETOOTH-GERÄTE ANGEZEIGT WIRD. UM DEN STROMSPARMODUS ZU DEAKTIVIEREN, SCHALTEN SIE EINFACH AM SCHALTER IN DEN STANDARDMODUS.

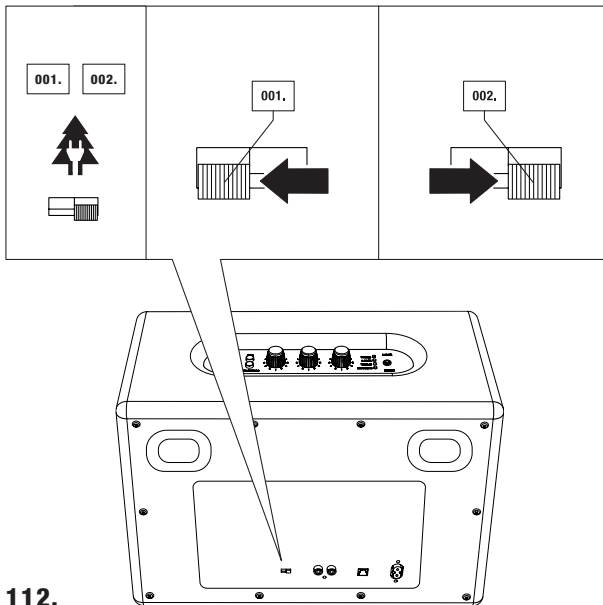

STROMSPAR- UND STANDARDMODUS

- 001. STROMSPAR-STANDBY-MODUS: DER WOBURN WECHSELT NACH 20 MINUTEN OHNE SOUNDSIGNAL IN DEN STROMSPARMODUS. WENN SIE DEN STROMSPAR-STANDBY-MODUS AUSGEWÄHLT HABEN, WACHT DER WOBURN NICHT AUTOMATISCH AUF, WENN SIE MUSIK ABSPIELEN, UND WIRD NICHT ALS VERFÜGBARES GERÄT IN IHRER BLUETOOTH-LISTE ANGEZEIGT, WENN ER IN DEN STROMSPAR MODUS GEWECHSELT HAT. UM DEN WOBURN ZU AKTIVIEREN UND MUSIK VON EINER QUELLE ABZUSPIELEN, NACHDEM DER LAUTSPRECHER IN DEN STANDBY-MODUS GEWECHSELT HAT, DRÜCKEN SIE DIE TASTE WAKE EINMAL. DIES RUFT DIE LEBENSGEISTER DES WOBURN ZURÜCK UND ER IST WIEDER EINSATZBEREIT.**
- 002. STANDARD-STANDBY-MODUS: DER WOBURN WECHSELT NACH 20 MINUTEN OHNE SOUNDSIGNAL IN DEN STANDBY-MODUS. WENN SIE DEN STANDARD-STANDBY-MODUS AUSGEWÄHLT HABEN, WACHT DER WOBURN AUTOMATISCH AUF, WENN DIE ZULETZT AUSGEWÄHLTE QUELLE ABGESPIELT WIRD. WENN BEISPIELSWEISE EINE ÜBER KABEL ANGESCHLOSSENE QUELLE MUSIK ABSPIELT, WACHT DER LAUTSPRECHER AUTOMATISCH AUF, WENN DIESE QUELLE AUSGEWÄHLT IST. WENN ALS LETZTE QUELLE EIN BLUETOOTH-GERÄT AUSGEWÄHLT WAR, WACHT DER WOBURN AUTOMATISCH AUF, WENN DAS ZULETZT AUSGEWÄHLTE BLUETOOTH-GERÄT BERÜHRT WIRD. WENN SIE ANSTELLE DES ZULETZT AUSGEWÄHLTEN BLUETOOTH-GERÄTS EIN ANDERES BLUETOOTH-GERÄT ABSPIELEN MÖCHTEN, DRÜCKEN SIE DIE TASTE WAKE EINMAL, UM ERNEUT MUSIK ABZUSPIELEN.**

LAUTSTÄRKE/BASS/HÖHEN EINSTELLEN

DREHEN SIE DEN REGLER, UM FOLGENDE FUNKTIONEN EINZUSTELLEN:

001. LAUTSTÄRKE

002. BASS

003. HÖHEN

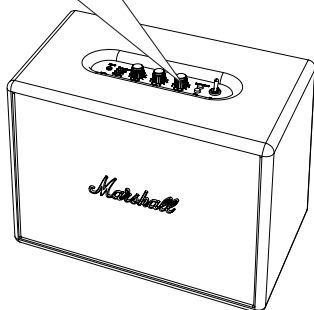
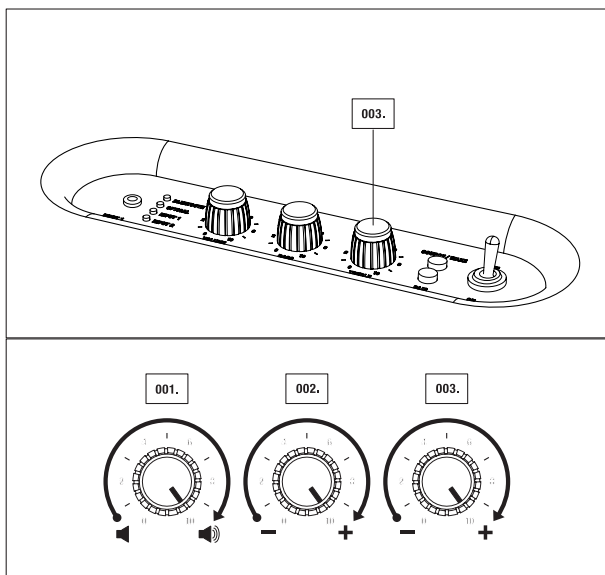

TECHNISCHE INFORMATIONEN

SOUNDDATEN

- **AKTIVER STEREO-LAUTSPRECHER MIT BASSREFLEX-SYSTEM**
- **KLASSE-D-VERSTÄRKER:** 2X20 W+1X50 W
- **1 ZOLL KALOTTENLAUTSPRECHER:** 2X (MIT FERROFLUID GEKÜHLT)
- **5¼ ZOLL SUBWOOFER:** 2X
- **MAX. SCHALLDRUCK:** 110 DB BEI 1 M (MASSEFLÄCHE 300 HZ BEI 3 % THD)
- **BASS- UND HÖHENREGELUNG**
- **FREQUENZBEREICH:** 35- 22.000HZ
- **CROSSOVER-FREQUENZ:** 2800HZ

ANSCHLÜSSE

- **BLUETOOTH:** STANDARD V4.0 + EDR aptX® CODEC
- **EINGANG 1 - 3.5MM:** 1X
- **EINGANG 2 - RCA:** 2X
- **OPTISCHER EINGANG:** 1X

TECHNISCHE INFORMATIONEN

- **HAUPTINGANGSSPANNUNG:** 100-240 V~ /200W
- **ABSOLUT MIN/MAX:** 90-264V~
- **HAUPTFREQUENZ:** 50-60 HZ
- **MAX. VERBRAUCH BEI SPITZENLEISTUNG:** 200W
- **ZWEI STANDBY-MODI:** ENERGIESPARMODUS (0,43 W) UND STANDARDMODUS (8,7 W)
- **MAX. AUSGANGSLEISTUNG:** 80 W RMS
- **GEWICHT:** 7.90 KG / 17.42 LBS
- **ABMESSUNGEN:** 400 x 308 x 200 MM / 15.75 x 11.40 x 7.87 ZOLL

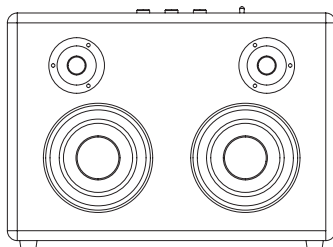

HINWEIS: DAS FRONTGITTER IST NICHT ABNEHMBAR. DIESE ABBILDUNG ZEIGT DEN INTERNEN AUFBAU DES LAUTSPRECHERS. VERSUCHEN SIE NICHT, DAS FRONTGITTER ZU ENTFERNEN, DA DADURCH IHR LAUTSPRECHER BESCHÄDIGT WERDEN KANN.

Marshall
AMPLIFICATION

FEHLERBEHEBUNG

PROBLEM

CAUSE

DER AKTIVLAUTSPRECHER SCHALTET SICH NICHT EIN.

Das Stromkabel ist nicht in eine intakte Steckdose eingesteckt oder nicht in die Buchse an der Rückseite des Lautsprechers eingesteckt.

DER KLANG IST SCHWACH ODER ES ERTÖNT KEIN KLANG.

Das 3,5 mm Kabel/Eingangskabel/Signalkabel ist nicht korrekt an den Lautsprecher oder das Wiedergabegerät angeschlossen.

Die Lautstärke des Lautsprechers ist zu niedrig.

Die Lautstärke des Wiedergabegeräts ist zu niedrig.

DER KLANG IST VERZERRT.

Die Lautstärke ist zu hoch.

Lautstärke reduzieren.

Sehr hohe Wiedergabelautstärke.

Zu viel Bass/Höhen.

SCHARFES KNACKEN/KLICKEN BEI LAUTEN PASSAGEN/TRANSIENTEN.

Scharfes Knacken/Klicken bei lauten Passagen/Transienten.

UNREGELMÄSSIGE LEISTUNG

Interferenzen von anderen Quellen oder elektronischen Geräten.

WOBURN

ACTION

Netzkabel in eine intakte Steckdose und Stecker in die Buchse an der Rückseite des Lautsprechers einstecken.

Ziehen Sie das 3,5 mm Kabel/Eingangskabel/Signalkabel heraus und stecken Sie es dann wieder in den Lautsprecher und das Wiedergabegerät.

Lautstärke am Lautsprecher erhöhen.

Lautstärke am Wiedergabegerät erhöhen.

Lautstärke reduzieren.

Eine andere Datei (mp3) oder ein anderes Wiedergabegerät versuchen.

Wiedergabelautstärke am Lautstärkeregler oder die Lautstärke am Wiedergabegerät reduzieren.

Lautstärke am Bedienpaneel und/oder Wiedergabegerät reduzieren. Bass Boost am Bedienpaneel oder übermäßigen Bass Boost/Eq. am Wiedergabegerät reduzieren.

Lautstärke am Lautsprecher oder Wiedergabegerät reduzieren. Bass Boost reduzieren.

Lautsprecher an einen anderen Ort bringen oder andere elektronische Geräte ausschalten oder an einen anderen Ort stellen.

BLUETOOTH-FEHLERBEHEBUNG

PROBLEM

CAUSE

BLUETOOTH-VERBINDUNG KOMMT NICHT ZUSTANDE.

Der Woburn ist während der Synchronisierung zu weit von Ihrem Gerät entfernt.

DIE BLUETOOTH-VERBINDUNG FUNKTIONIERT NICHT SO GUT, WIE SIE SOLLTE.

Sie befinden sich eventuell in einem Bereich mit schlechtem Empfang.

DIE KLANGQUALITÄT BEI DER VERBINDUNG IST SCHLECHT.

Je größer der Abstand zwischen Woburn und Bluetooth-Gerät ist, desto schlechter wird die Klangqualität.

DIE BLUETOOTH-VERBINDUNG WIRD UNTER- ODER ABGE- BROCHEN

Die Bluetooth-Verbindung funktioniert nur, wenn der Abstand nicht zu groß ist. Die Verbindung wird automatisch beendet, wenn das Bluetooth-Gerät außer Reichweite bewegt wird. Die Verbindung kann sogar von Hindernissen, wie Wänden oder Türen, beeinträchtigt werden.

DER WOBURN LAUTSPRECHER KANN KEINE BLUETOOTH-VERBINDUNGEN FINDEN

Der Lautsprecher kann in den folgenden Fällen keine Suche durchführen oder Verbindung herstellen.

- Wenn sich in der Umgebung des Woburn ein starkes elektrisches Feld befindet.
- Wenn das Bluetooth-Gerät ausgeschaltet wird, nicht verfügbar ist oder nicht ordnungsgemäß funktioniert.
- Bitte beachten Sie, dass einige Geräte, wie beispielsweise Mikrowellengeräte, WLAN-Adapter, fluoreszierende Lampen und Gasherde den gleichen Frequenzbereich verwenden, wie das Bluetooth-Gerät. Dies könnte zu elektrischen Störungen führen.

WOBURN

ACTION

Stellen Sie den Woburn während der Synchronisierung näher an Ihr Bluetooth-Gerät.

Begeben Sie sich in einen Bereich mit besserem Empfang, um die Bluetooth-Konnektivität zu verbessern.

Positionieren Sie den Woburn näher am Bluetooth-Gerät. Wenn der Abstand die Funkreichweite des Bluetooth-Geräts übersteigt, wird die Verbindung unterbrochen.

Stellen Sie sicher, dass der Woburn sich in der Nähe des Bluetooth-Geräts befindet und keine Hindernisse, wie Wände oder Türen, die Verbindung beeinträchtigen.

Bitte stellen Sie sicher, dass es in der Umgebung des Woburn keine elektrischen Interferenzen gibt und das Bluetooth-Gerät eingeschaltet ist und ordnungsgemäß funktioniert.



HINWEISE ZU BLUETOOTH-VERBINDUNGEN

- Bluetooth-Geräte können in den folgenden Fällen je nach Verwendung Klang- oder technische Fehler erzeugen:
 - Wenn ein Teil des Gehäuses mit dem Empfangs-/Sendesystem des Bluetooth-Geräts oder dem WOBURN Lautsprecher in Berührung kommt.
 - Elektrische Schwankungen aufgrund von Hindernissen wie Wänden, Ecken, etc.
 - Elektrische Unterbrechungen durch Geräte innerhalb der gleichen Frequenzbreite, beispielsweise medizinische Geräte, Mikrowellengeräte und durch Funknetzwerke.
- Dieses kabellose Gerät kann während der Verwendung elektrische Unterbrechungen verursachen.
- Sie müssen den PIN-Code (Passwort) nicht eingeben, wenn Sie das Bluetooth-Gerät mit dem WOBURN verbinden. Wenn das Fenster zur Eingabe des PIN-Codes angezeigt wird, geben Sie <0000> ein.
- Sie können keine Verbindung zu einem Bluetooth-Gerät herstellen, das nur die Freisprechfunktion unterstützt.

ESPAÑOL

ÍNDICE

- | | |
|---|--|
| 130. INSTRUCCIONES DE SEGURIDAD | 148. CONEXIÓN DE CABLES |
| 131. ETIQUETAS DE SEGURIDAD | 149. ENTRADA 1 - 3,5 MM PARA CONECTOR ESTÉREO |
| 133. EL WOBURN | 150. ENTRADA 2 - PUERTOS RCA |
| 136. CONTENIDO DE LA CAJA | 151. AUDIO ÓPTICO |
| 138. DESCRIPCIÓN GENERAL | 152. MODOS EN ESPERA |
| 140. ENCHUFAR/DEENCHUFAR LA ALIMENTACIÓN | 154. AJUSTE DEL SONIDO |
| 142. USO DEL WOBURN CON SUS DISPOSITIVOS | 155. INFORMACIÓN TÉCNICA |
| 143. SELECCIÓN DE LA FUENTE | 156. SOLUCIÓN DE PROBLEMAS |
| 144. CONEXIÓN CON BLUETOOTH | 257. INFORMACIÓN SOBRE LA GARANTÍA |

INSTRUCCIONES IMPORTANTES DE SEGURIDAD

INSTRUCCIONES IMPORTANTES DE SEGURIDAD

018. Lea estas instrucciones. Antes de poner este producto en funcionamiento lea todas las instrucciones de seguridad y funcionamiento.

019. Guarde estas instrucciones. Las instrucciones de seguridad y funcionamiento deben guardarse para posibles consultas futuras.

020. Preste atención a las advertencias. Deben cumplirse las advertencias que figuran en el producto y en las instrucciones de funcionamiento.

021. Siga todas las instrucciones. Deben cumplirse todas las instrucciones de funcionamiento y uso del producto.

¡ADVERTENCIA!

022. **ADVERTENCIA:** para reducir el riesgo de incendio o de descarga eléctrica, no exponga este aparato a la lluvia ni a la humedad. El aparato no debe exponerse al goteo o a las salpicaduras y debe evitarse colocar objetos que contengan líquido sobre el mismo.

023. **ADVERTENCIA:** no cubrir.

024. **ADVERTENCIA:** utilizar únicamente los accesorios especificados por el fabricante (como, por ejemplo, el adaptador exclusivo de alimentación, la batería, etc.).

025. **ADVERTENCIA:** el enchufe es el dispositivo de desconexión principal y debe utilizarse como tal. El dispositivo de desconexión deberá ser accesible en todo momento.

026. **ADVERTENCIA:** este altavoz activo puede emitir niveles elevados de presión sonora.

027. **ADVERTENCIA:** evite escuchar el altavoz a poca distancia.

028. **ADVERTENCIA:** evite escuchar durante largos periodos de tiempo a un nivel elevado de presión sonora.

029. **ADVERTENCIA:** no intente extraer el chasis del altavoz activo; no hay piezas que pueda reparar el usuario.

030. **ADVERTENCIA:** no conecte la guitarra al WOBURN.

031. **ADVERTENCIA:** para evitar el riesgo de lesiones, no introduzca los dedos u otros objetos en el puerto de graves.

032. **PELIGRO:** evite que el producto caiga.

033. **PELIGRO:** evite las esquinas puntiagudas.

HUMEDAD

034. El altavoz activo deberá colocarse en un lugar seco.

035. Evite utilizar el aparato cerca del agua. No lo exponga a la lluvia ni al agua. Evite las salpicaduras.

INSTALACIÓN

036. Evite instalar el aparato cerca de una fuente de calor como, por ejemplo, un radiador, rejillas de la calefacción, hornos y otros aparatos (incluyendo amplificadores) que emitan calor.

037. Evite colocar el altavoz activo cerca de una llama o de una vela.

038. Evite bloquear los orificios de ventilación. Instale el producto de acuerdo con las indicaciones del fabricante.



039. Utilice únicamente con el carrito, base, trípode, soporte o mesita especificados por el fabricante o que se haya vendido junto con el aparato. Tenga cuidado al mover la combinación carrito/aparato para evitar las posibles lesiones que se producirían en caso de que volcara.

CONEXIÓN

040. Conecte el altavoz activo siguiendo las indicaciones del manual.

041. Conecte el altavoz activo únicamente a la tensión de red correcta, tal y como se indica en el equipo.

042. Evite pisar o pellizcar el cable de alimentación, especialmente en la zona del enchufe, de la toma de corriente y del punto por el que estos salen del aparato.

043. Utilice únicamente las fuentes de alimentación especificadas en las instrucciones de funcionamiento o en el altavoz activo. No sustituya la fuente de alimentación incluida con este altavoz activo por otra: utilice, únicamente, la fuente de alimentación proporcionada por el fabricante.

044. Evite modificar la función de seguridad del enchufe polarizado o de descarga a tierra. Un enchufe polarizado tiene dos clavijas, siendo una más ancha que la otra. Un enchufe de descarga a tierra tiene dos clavijas y un polo de tierra. La clavija más ancha o el polo de tierra sirven de protección. En caso de que el enchufe proporcionado no encaje en la toma, solicite a un electricista que sustituya la toma obsoleta.

045. Desenchufe el aparato en caso de tormenta con aparato eléctrico o cuando no vaya a utilizarse durante periodos prolongados de tiempo.

046. No lo instale en una zona que impida el acceso al enchufe. Desconectar el cable de alimentación es la única manera de cortar completamente la alimentación del producto y se debe poder acceder al enchufe en todo momento.

LIMPIEZA

047. Limpiar únicamente con un paño suave.

MANTENIMIENTO

048. En caso de reparación, acuda a un técnico cualificado. La reparación es necesaria en caso de daños en el aparato, el cable o el enchufe, así como en caso de caída del aparato o derramamiento de líquido sobre el mismo, exposición a la lluvia o la humedad y cualesquiera otras circunstancias en las que el aparato no funcione con normalidad.

049. **PRECAUCIÓN:** Las instrucciones relativas a las reparaciones sólo deben ser utilizadas por técnicos cualificados. Para reducir el riesgo de sufrir una descarga eléctrica, no realizar reparación alguna salvo que se posea la cualificación técnica necesaria.

ETIQUETAS DE SEGURIDAD



PRECAUCIÓN: Para evitar el riesgo de sufrir una descarga eléctrica, no retire la tapa (o la placa trasera). Las piezas interiores no pueden ser reparadas por el usuario. En caso de reparación, acuda a un técnico cualificado.



El producto no debe considerarse como residuo doméstico normal. La gestión del WEEE (Directiva de de aparatos eléctricos y electrónicos) se aplica en los países miembros de la Unión Europea y otros países europeos, con una política nacional individualizada en la gestión de los WEEE. En caso de necesitar más información acerca de los sistemas de recogida, reutilización y reciclaje, póngase en contacto con el centro de recogida de residuos local o regional.



El producto cumple con las siguientes normas J60065, ARIB STD T-66 Ver.3.6.



Este dispositivo tiene el certificado CETL. Se ajusta al ANS/UL ST. 60065 y SAN/CSA STD.C22.2 Núm.60065.



Este producto cumple con las siguientes directivas europeas: la directiva de compatibilidad electromagnética 2004/108/CE y la directiva de baja tensión 2006/95/CE.



Este equipo es un aparato de Clase II o con doble aislamiento eléctrico. Ha sido diseñado de tal forma que no requiere una conexión de seguridad a la toma de tierra.

WOBURN



PARA **MARSHALL** LO IMPORTANTE ES EL RENDIMIENTO EN LOS GRANDES ESCENARIOS. HA TENIDO USTED SUERTE: ACABA DE LLEVARSE A CASA UN TROZO DE ESA EXPERIENCIA CON EL WOBURN, UN ALTAVOZ ESTEREO ACTIVO QUE INCORPORA EL LEGADO DE MARSHALL Y LA CAPACIDAD MODERNA PARA ESCUCHAR.

SABEMOS QUE TIENE MUCHAS GANAS DE PROBARLO PERO, ANTES DE PONERLO EN MARCHA, LEA CUIDADOSAMENTE ESTE MANUAL Y GUÁRDELO JUNTO CON LA INFORMACIÓN SOBRE LA GARANTÍA, POR SI ALGUNA VEZ LA NECESITA.

ENSEGUIDA PODRÁ COMPROBAR QUE EL WOBURN INCORPORA MUCHO SONIDO A PESAR DE SU CUADRO TAN COMPACTO. ES LO ÚLTIMO EN UNA LÍNEA CRECIENTE DE ALTAVOCES ESTEREO QUE TRANSPORTAN A SU HOGAR ESE SONIDO DURO Y METÁLICO, CARACTERÍSTICO DE MARSHALL. Y ES MÁS; TAMBIÉN SE PARECE MUCHO. EL DISEÑO CLÁSICO DEL WOBURN ES UN GUIÑO A LA ÉPOCA DORADA DEL ROCK'N'ROLL, CON UNA REJILLA FRONTAL CON ASPECTO VINTAGE, DETALLES DORADOS Y ESA ESCRITURA DEL LOGOTIPO TAN ICÓNICA. ASÍ, SIEMPRE COMBINARÁ PERFECTAMENTE CON EL RESTO DE SU COLECCIÓN MARSHALL.

LA BELLEZA DEL **WOBURN** NO RESIDE ÚNICAMENTE EN SU ASPECTO, SINO TAMBIÉN EN SUS MÚLTIPLES OPCIONES DE CONEXIÓN. SE PUEDE CONECTAR DE FORMA INALÁMBRICA, VÍA BLUETOOTH, UTILIZANDO LA ENTRADA RCA PARA CONECTAR EL TOCADISCOS, O SIMPLEMENTE CONECTANDO EL CABLE DE ESPIRAL QUE INCORPORA SU TELÉFONO MÓVIL UTILIZANDO LA ENTRADA AUXILIAR DE 3,5 MM. EL WOBURN TAMBIÉN ES COMPATIBLE EN DISPOSITIVOS CON SALIDA ÓPTICA, COMO APPLE TV. DESCUBRA MÁS ADELANTE EN ESTE MANUAL COMO CONECTAR SUS DISPOSITIVOS AL WOBURN.

NO LE HACEMOS ESPERAR MÁS.

CONÉCTELO, PÓNGALO EN MARCHA, SELECCIONE SU INSTRUMENTO MUSICAL Y, POR ÚLTIMO, **SUBA EL VOLUMEN.**

Marshall
AMPLIFICATION

CONTENIDO DE LA CAJA

- 001. MANUAL DE USUARIO E INFORMACIÓN SOBRE LA GARANTÍA
- 002. CABLE ESPIRAL CON TERMINAL DOBLE Y CONECTORES ESTÉREO DE 3,5 MM PARA CONECTARLO AL REPRODUCTOR DE MÚSICA.
- 003. CABLE DE ALIMENTACIÓN
- 004. ALTAVOCES ESTÉREO ACTIVOS MARSHALL WOBURN

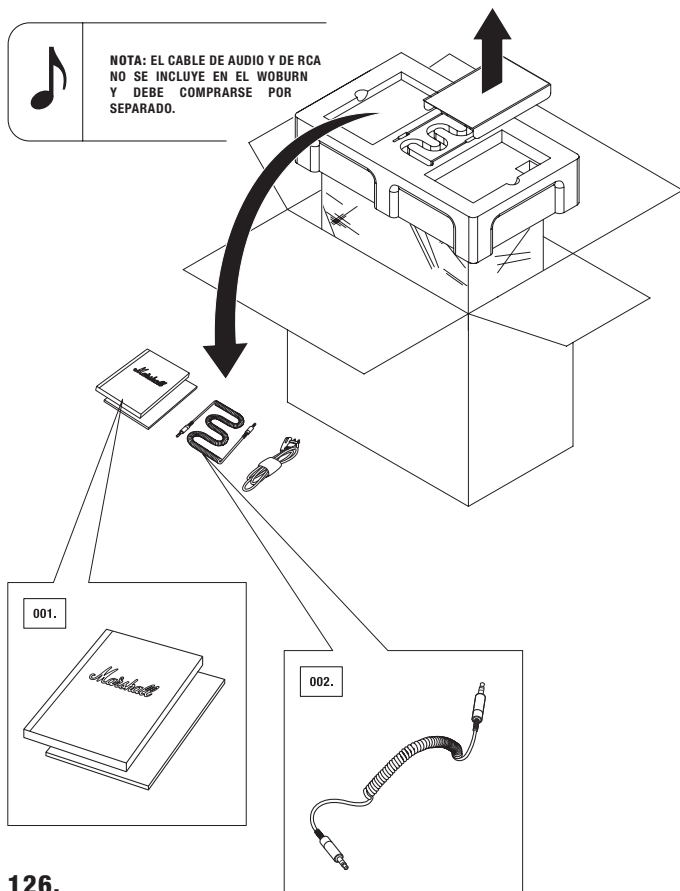

WOBURN

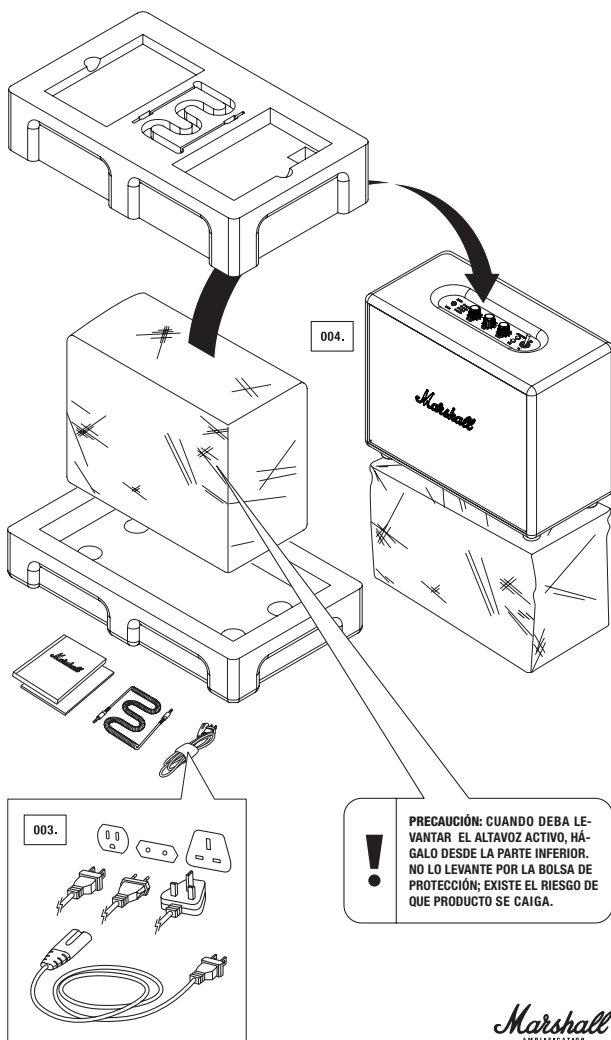

DESCRIPCIÓN GENERAL

- | | |
|--|---|
| 001. ENTRADA PARA CONECTOR ESTÉREO DE 3,5 MM | 009. INTERRUPTOR DE MODO EN ESPERA (MODO AHORRO DE ENERGÍA Y MODO ESTÁNDAR) |
| 002. INDICADOR DE FUENTE CON LUZ LED | 010. ENTRADA RCA (IZQUIERDA Y DERECHA) |
| 003. EL VOLUMEN | 011. ENTRADA ÓPTICA |
| 004. LOS GRAVES | 012. PLACA TRASERA |
| 005. AGUDOS | 013. PUERTO DE GRAVES |
| 006. BOTÓN DE EMPAREJAMIENTO | 014. CONECTOR DE ALIMENTACIÓN |
| 007. BOTÓN DE FUENTE/DESPERTAR | 015. CABLE DE ALIMENTACIÓN |
| 008. INTERRUPTOR DE ALIMENTACIÓN | |

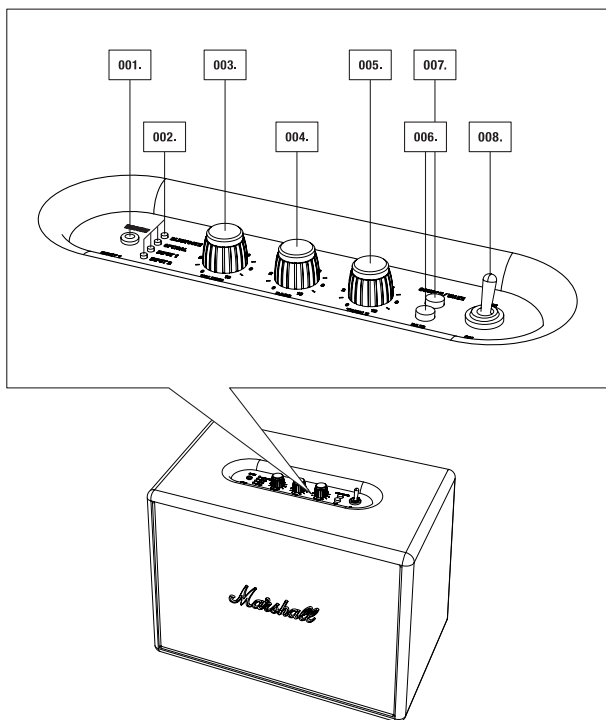

WOBURN

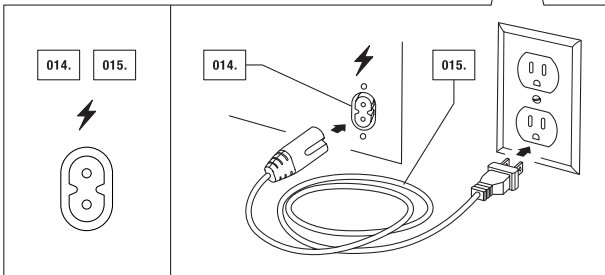
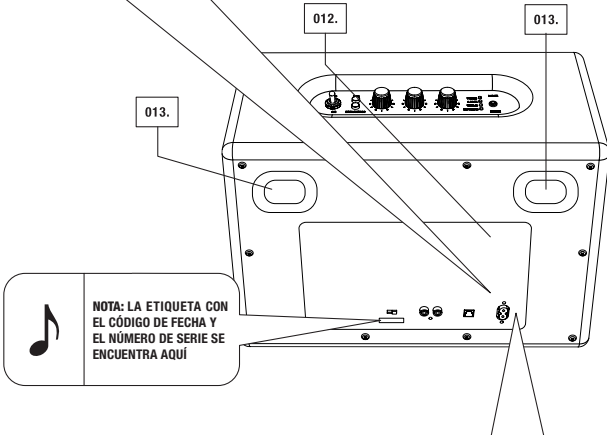
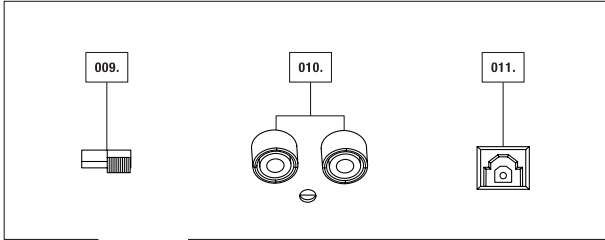

ENCHUFAR/DEENCHUFAR LA ALIMENTACIÓN

001. INTRODUZCA EL CABLE DE ALIMENTACIÓN EN EL CONECTOR DE ALIMENTACIÓN.

002. CONECTE EL CABLE DE ALIMENTACIÓN A LA TOMA DE PARED.

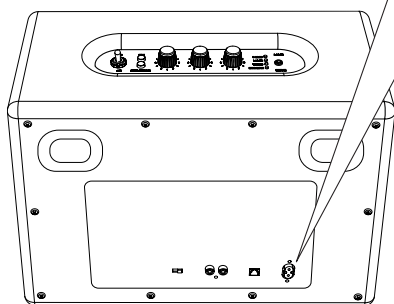
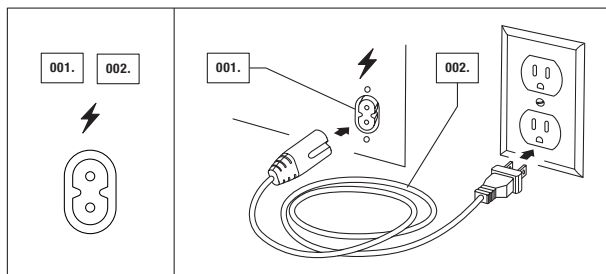

NOTA: EL CABLE DE ALIMENTACIÓN Y EL ENCHUFE SUMINISTRADOS DEPENDEN DEL PAÍS DONDE SE ADQUIERE EL PRODUCTO.

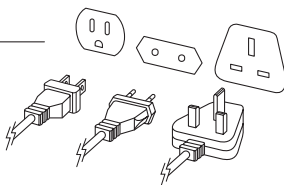

WOBURN

- 003. PARA ENCENDER EL ALTAVOZ ACTIVO, AJUSTE EL INTERRUPTOR ON/OFF. EL INDICADOR CON LUZ LED PARPADEARÁ EN ROJO SOBRE LA FUENTE QUE INDICA BLUETOOTH.**
- 004. PARA APAGAR EL ALTAVOZ ACTIVO, AJUSTE EL INTERRUPTOR ON/OFF EN LA POSICIÓN OFF. EL INDICADOR LED SE APAGARÁ.**

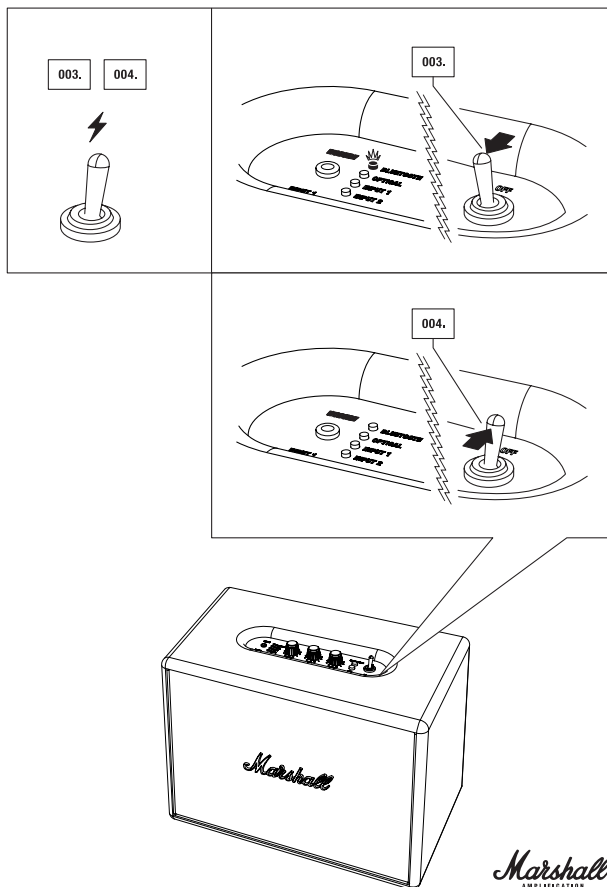

Marshall
AMPLIFICATION

USO DEL WOBURN CON SUS DISPOSITIVOS

EL WOBURN ES UN ALTAVOZ DISEÑADO PARA EL MUNDO DE HOY. CON MÚLTIPLES FUENTES DE CONEXIÓN, HAY MUCHAS FORMAS DE CONECTAR SU ALTAVOZ, YA SEA POR TELÉFONO MÓVIL, TOCADISCOS, TV O DE FORMA INALÁMBRICA, MEDIANTE LA ÚLTIMA VERSIÓN DE BLUETOOTH®, CON TECNOLOGÍA aptX®. LA VENTAJA DE LA TECNOLOGÍA aptX® RESIDE EN EL HECHO DE QUE LA CALIDAD DEL SONIDO MEDIANTE BLUETOOTH IS SIGNIFICATIVAMENTE SUPERIOR QUE LA TECNOLOGÍA BLUETOOTH A2DP. MÁS ABAJO ENCONTRARÁ MÁS DETALLES ACERCA DE LAS FUENTES DE CONEXIÓN, EN DOS CATEGORÍAS:

- CONEXIÓN INALÁMBRICA MEDIANTE BLUETOOTH
- CONEXIÓN MEDIANTE CABLE DE AUDIO O RCA DE 3,5 MM

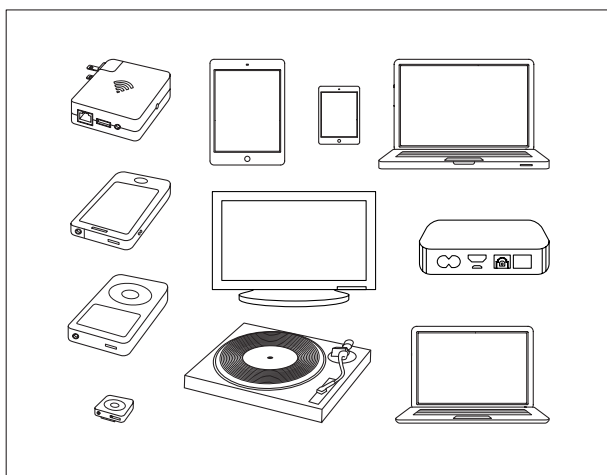

PRECAUCIÓN: Compruebe que el volumen está a un nivel bajo, tanto en el altavoz activo como en el reproductor de música, antes de reproducir música.

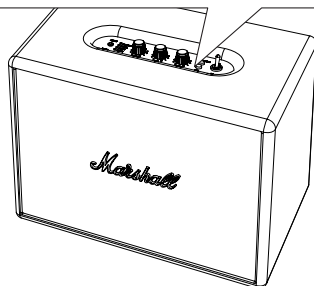

SELECCIÓN DE LA FUENTE

001. PULSE EL BOTÓN FUENTE/DESPERTAR PARA SELECCIONAR LA FUENTE Y/O PARA CAMBIAR DE FUENTES CONECTADAS.

002. LA LUZ LED ENCENDIDA INDICA LA FUENTE SELECCIONADA.

ÓRDEN DE CONEXIONES (DE ARRIBA A ABAJO):

- BLUETOOTH
- ÓPTICO
- ENTRADA 1 - CONECTOR ESTÉREO DE 3,5 MM
- ENTRADA 2 - PUERTOS RCA

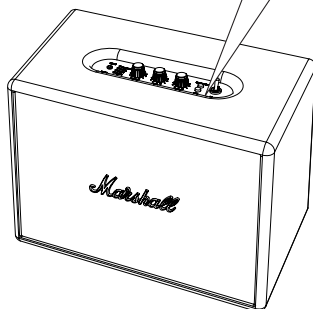
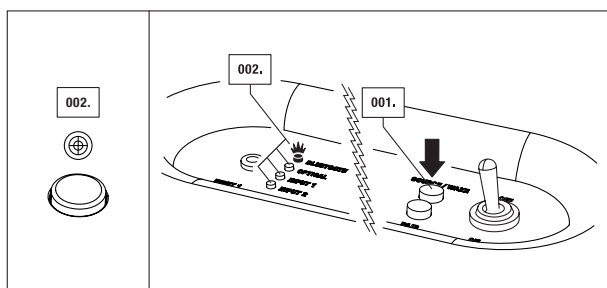

Marshall
AMPLIFICATION

CONEXIÓN VÍA BLUETOOTH

CON LA AYUDA DE LA TECNOLOGÍA BLUETOOTH, LOS DISPOSITIVOS COMPATIBLES CON BLUETOOTH PUEDEN CONECTARSE FÁCILMENTE CON UN CONEXIÓN INALÁMBRICA DE CORTO ALCANCE. UTILICE SU SMARTPHONE, TABLETA U ORDENADOR CON TECNOLOGÍA BLUETOOTH PARA REPRODUCIR MÚSICA DIRECTAMENTE A SU WOBURN DE FORMA INALÁMBRICA. APROVÉCHESE DE SU LIBERTAD RECIÉN ESTRENADA PARA DESPLAZARSE CON SU MÚSICA Y AL ALCANCE DE LOS DEDOS. SIGA ESTOS PASOS PARA CONECTAR SU WOBURN DE FORMA INALÁMBRICA A SU DISPOSITIVO CON TECNOLOGÍA BLUETOOTH.

001. ENCIENDA EL ALTAVOZ ESTÉREO ACTIVO DE WOBURN EN (VER PÁGINA 140.).
002. SELECCIONE BLUETOOTH COMO FUENTE PRESIONANDO EL BOTÓN FUENTE/ DESPERTAR HASTA QUE LA LUZ LED DEL BLUETOOTH SE ENCIENDA.
003. ACTIVE LA FUNCIONALIDAD BLUETOOTH EN SU DISPOSITIVO (SMARTPHONE, TABLETA, ORDENADOR).
004. PULSE EL BOTÓN DE EMPAREJAMIENTO. LA LUZ LED DEL WOBURN COMENZARÁ A PARPADEAR EN ROJO RÁPIDAMENTE.
005. EN SU DISPOSITIVO, SELECCIONE EL ALTAVOZ WOBURN DE LA LISTA. LA LUZ LED ROJA DEL ALTAVOZ SE ENCENDERÁ DE FORMA FIJA.
006. YA ESTÁ LISTO PARA REPRODUCIR SU MÚSICA DE FORMA INALÁMBRICA MEDIANTE EL ALTAVOZ WOBURN.



NOTAS:

- SOLO ES NECESARIO EMPAREJAR UNA VEZ SU SMARTPHONE/TABLETA/ORDENADOR, DESPUÉS DE LO CUAL, EL DISPOSITIVO QUEDARÁ INCLUIDO EN LA LISTA DE SUS DISPOSITIVOS CON TECNOLOGÍA BLUETOOTH.
- AL EMPAREJAR UN DISPOSITIVO NUEVO, PULSE DE NUEVO EL BOTÓN DE EMPAREJAMIENTO Y REPITA LOS PASOS ANTERIORES.
- SE PUEDEN ALMACENAR HASTA SEIS DISPOSITIVOS EN LA MEMORIA DEL ALTAVOZ.

CONEXIÓN VÍA BLUETOOTH

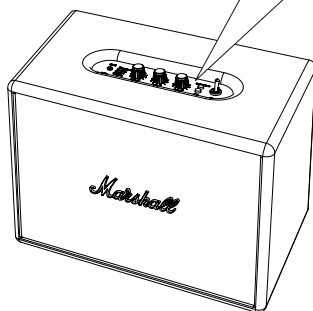
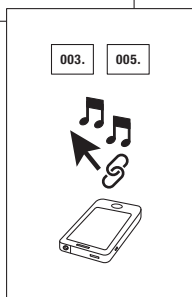
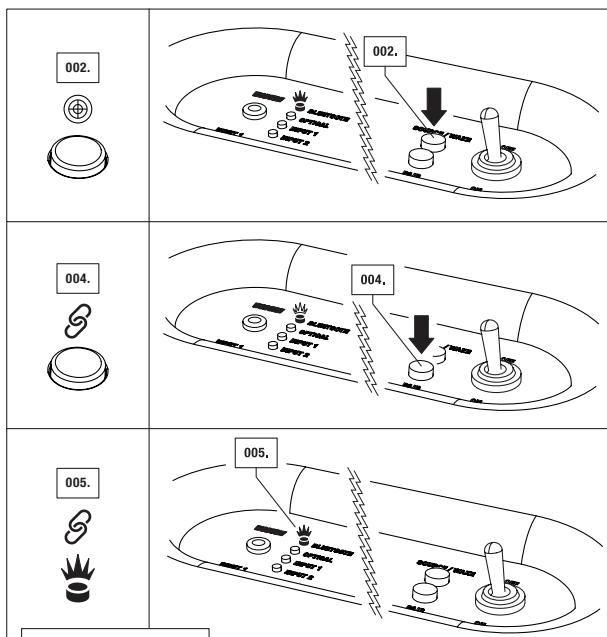

Marshall
AMPLIFICATION

LOCALIZACIÓN DE SUS DISPOSITIVOS MEDIANTE

SELECCIONE BLUETOOTH COMO FUENTE DE ENTRADA PULSANDO FUENTE/ DESPERTAR EN EL ALTAVOZ. EL BLUETOOTH YA ESTÁ ACTIVADO. LA LUZ ROJA PARPADEA SI NO HAY DISPOSITIVOS CONECTADOS Y SE ILUMINA DE FORMA FIJA EN CASO CONTRARIO. EL ALTAVOZ WOBURN BUSCARÁ AUTOMÁTICAMENTE LOS DISPOSITIVOS EMPAREJADOS DURANTE 3 MINUTOS Y LA LUZ LED ROJA PARPADEARÁ RÁPIDAMENTE DURANTE LA BÚSQUEDA. EL ALTAVOZ WOBURN LOCALIZARÁ LOS DISPOSITIVOS CON COBERTURA Y QUE PREVIAMENTE HAN SIDO CONECTADOS Y LOS CONECTARÁ AUTOMÁTICAMENTE. SI TRANSCURRIDOS TRES MINUTOS NO SE LOCALIZAN DISPOSITIVOS, EL WOBURN PASARÁ A MODO EN ESPERA (YA SEA EN MODO AHORRO DE ENERGÍA O MODO ESTÁNDAR, DEPENDIENDO DE LA OPCIÓN SELECCIONADA. DISPONE DE MÁS INFORMACIÓN SOBRE LOS MODOS EN LA SECCIÓN MODOS EN ESPERA EN LA PÁGINA 143.). SI SE PULSA EL BOTÓN DE EMPAREJAMIENTO MIENTRAS BLUETOOTH ESTÁ SELECCIONADO COMO FUENTE DE AUDIO, EL ALTAVOZ WOBURN EJECUTARÁ UNA NUEVA BÚSQUEDA DURANTE TRES MINUTOS, EN CUYO INTERVALO LA LUZ ROJA LED PARPADEARÁ RÁPIDAMENTE.

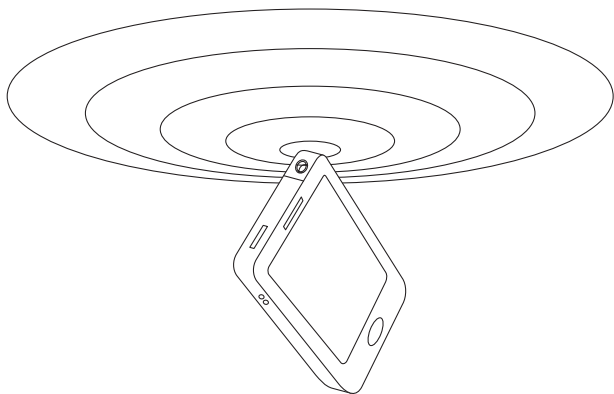

NOTAS:

- LA CONEXIÓN AUTOMÁTICA NO FUNCIONARÁ SI EL ALTAVOZ WOBURN ESTÁ DESCONECTADO MEDIANTE EL INTERRUPTOR DE LA ALIMENTACIÓN PRINCIPAL, SITUADA EN LA PARTE SUPERIOR DE LA UNIDAD.
- SI SE CONECTA UN SÉPTIMO DISPOSITIVO, EL DISPOSITIVO NO QUEDARÁ MEMORIZADO.
- ARRANQUE SIEMPRE EN PRIMER LUGAR LA TECNOLOGÍA BLUETOOTH DE SU SMARTPHONE/ORDENADOR PARA RECIBIR UNA CONEXIÓN AUTOMÁTICA.

CONEXIÓN AUTOMÁTICA CON BLUETOOTH

CUANDO UN DISPOSITIVO SE COLOCA FUERA DEL ALCANCE DEL ALTAVOZ WOBURN (APROXIMADAMENTE 10 METROS SIN OBSTÁCULOS), DICHO DISPOSITIVO SE DESCONECTA. EL DISPOSITIVO SE CONECTA DE NUEVO AUTOMÁTICAMENTE CUANDO SE COLOCA DENTRO DEL ALCANCE DEL ALTAVOZ. EL ALTAVOZ WOBURN PUEDE MEMORIZAR HASTA SEIS DISPOSITIVOS Y SIEMPRE EMPIEZA BUSCANDO EL ÚLTIMO DISPOSITIVO QUE HA SIDO CONECTADO. CUANDO EL ALTAVOZ WOBURN HA SIDO CONECTADO A LOS DISPOSITIVOS A-B-C-D-E-F, Y EN ESE ÓRDEN, EL DISPOSITIVO F TIENE PRIORIDAD SOBRE LOS DEMÁS Y EL DISPOSITIVO A, ES EL ÚLTIMO. CADA VEZ QUE EL WOBURN ARRANCA, REALIZA UNA CONEXIÓN AUTOMÁTICA DE LOS DISPOSITIVOS QUE ESTÁN DENTRO DE COBERTURA.

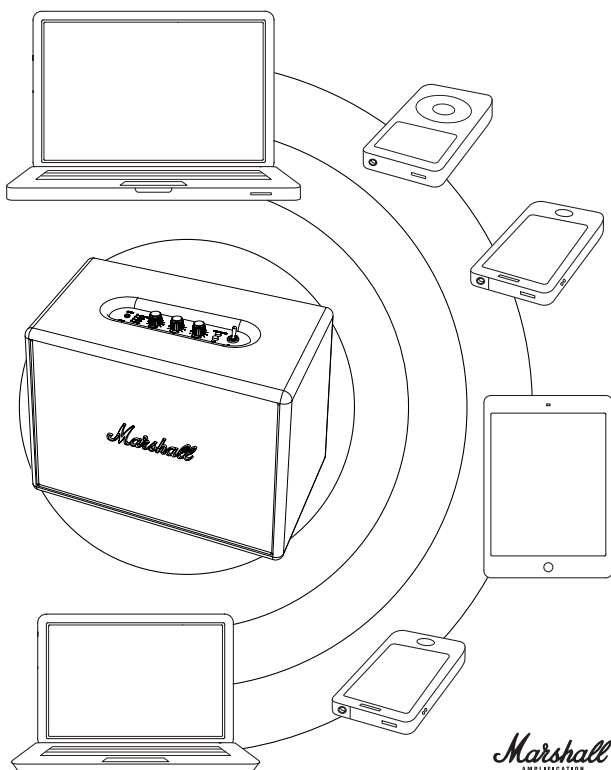

CONEXIÓN DE FUENTES POR CABLE

EXISTEN VARIAS FORMAS DE CONECTAR EL WOBURN A LA ANTIGUA USANZA, UTILIZANDO UN CABLE. UTILICE UNO DE LAS TRES ENTRADAS DE AUDIO DISPONIBLES: ENTRADA 1 - CONECTOR ESTÉREO 3,5MM, ENTRADA 2 - ENTRADA ANALÓGICA RCA O ENTRADA DE AUDIO DIGITAL ÓPTICO.

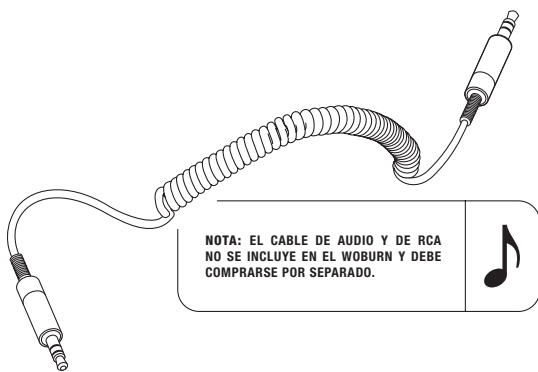

- **ENTRADA 1 - CONECTOR ESTÉREO 3,5 MM**
UTILICE UN CABLE DE ESPIRAL DE DOBLE PUNTA CON CONECTORES DE 3,5 MM PARA CONECTAR LAS FUENTES DE AUDIO QUE DISPONEN DE SALIDA DE AUDIO, COMO EL TELÉFONO MÓVIL, IPHONE/IPAD/IPOD, REPRODUCTOR DE MP3, O AIRPORT EXPRESS.
- **ENTRADA 2 - ENTRADA ANALÓGICA DE RCA**
ENTRADA ANALÓGICA RCA PARA CONECTAR EL REPRODUCTOR DE CD, TOCADISCOS (CON RIAA) O UNIDAD SONOS.
- **ENTRADA DE AUDIO DIGITAL ÓPTICO**
UTILICE LA ENTRADA ÓPTICA PARA CONECTAR LA TV, APPLE TV, AIRPORT EXPRESS, REPRODUCTOR DE DISCO DURO, STREAMING PLAY Y RECEPTOR DE SATELITE O CABLE. LA ENTRADA ÓPTICA SOLO FUNCIONA CON ESTÉREO PCM. CUANDO UN DISPOSITIVO CONECTADO ENVÍA AUDIO 5,1 (O SONIDO ENVOLVENTE SIMILAR), EL WOBURN NO FUNCIONA. AJUSTE LA SALIDA DE AUDIO SOLO EN LA TV, INCLUSO SI EL PROGRAMA SE EMITE EN AUDIO 5,1.

ENTRADA 1 - 3,5 MM PARA CONECTOR ESTÉREO

001. SELECCIONE ENTRADA 2 COMO FUENTE PRESIONANDO EL BOTÓN FUENTE/DESPERTAR HASTA QUE LA LUZ LED DE LA ENTRADA 2 SE ENCIENDA (VER PÁGINA 133.)
002. CONECTE EL CABLE CON LOS CONECTORES RCA A LAS TOMAS DE CORRIENTE CORRESPONDIENTES (IZQUIERDA Y DERECHA) DEL ALTAVOZ.
003. CONECTE EL CABLE RCA AL PUERTO RCA DE SU FUENTE.

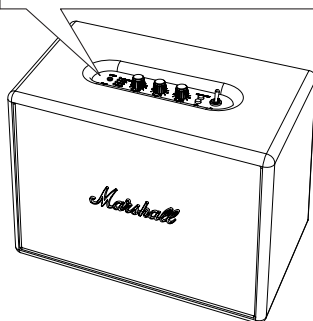
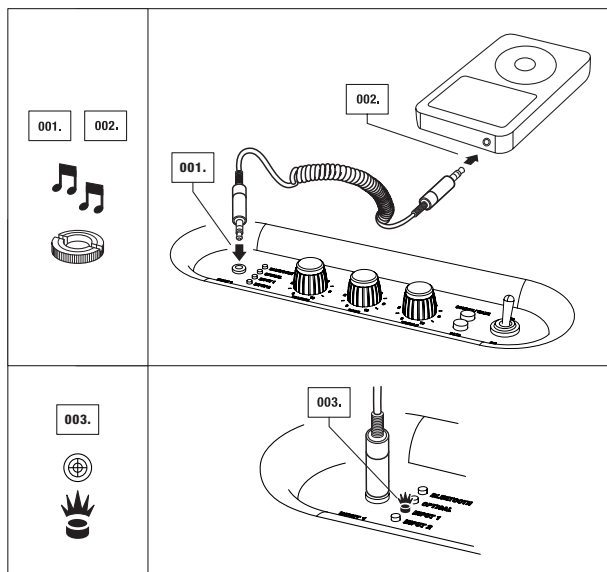

Marshall
AMPLIFICATION

ENTRADA 2 - PUERTOS RCA

001. SELECCIONE ENTRADA 2 COMO FUENTE PRESIONANDO EL BOTÓN FUENTE/DESPERTAR HASTA QUE LA LUZ LED DE LA ENTRADA 2 SE ENCIENDA (VER PÁGINA 013.)
002. CONECTE EL CABLE CON LOS CONECTORES RCA A LAS TOMAS DE CORRIENTE CORRESPONDIENTES (IZQUIERDA Y DERECHA) DEL ALTAVOZ.
003. CONECTE EL CABLE RCA AL PUERTO RCA DE SU FUENTE.

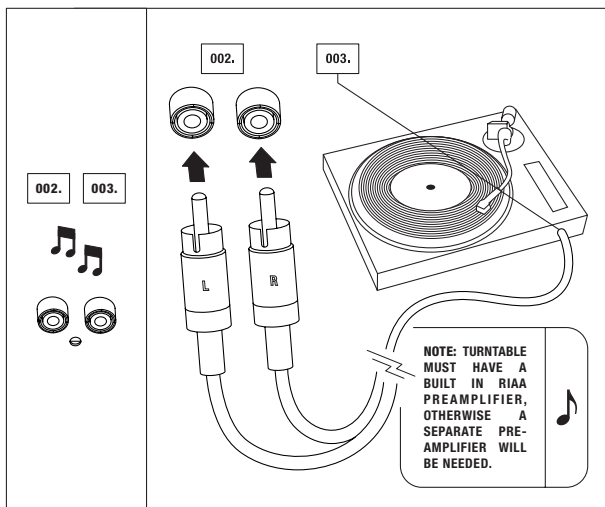

140.

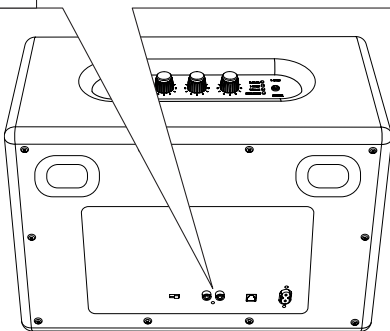

AUDIO ÓPTICO

001. SELECCIONE ÓPTICO COMO FUENTE PRESIONANDO EL BOTÓN FUENTE/DESPERTAR HASTA QUE EL LED ÓPTICO SE ENCIENDA (VER PÁGINA 133.)
002. CONECTE LOS PUNTOS DEL CONECTOR DEL CABLE DE AUDIO AL PUERTO DE SALIDA SITUADO EN LA PARTE POSTERIOR DEL ALTAVOZ, ETIQUETADO OPTICAL IN.
003. CONECTE EL CABLE DE AUDIO ÓPTICO A LA ENTRADA DE AUDIO ÓPTICO DE SU HOME THEATRE, APPLE TV U OTRO RECEPTOR.

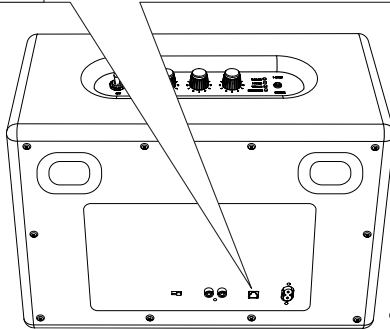
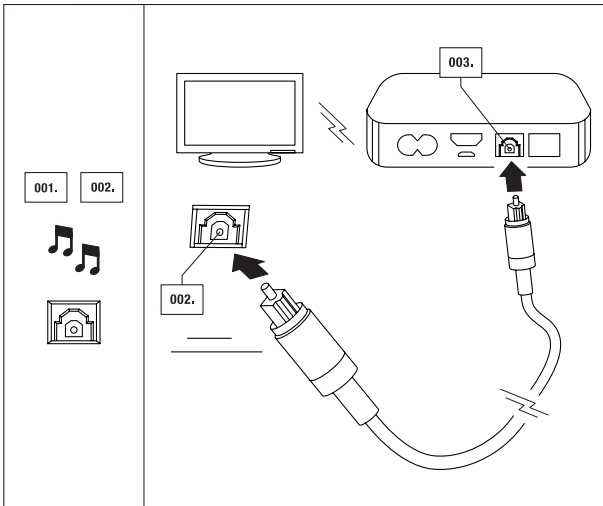

Marshall
AMPLIFICATION

MODOS EN ESPERA

EN LA PARTE POSTERIOR DEL WOBURN, HAY UN INTERRUPTOR QUE PERMITE SELECCIONAR DOS MODOS EN ESPERA DIFERENTES: AHORRO DE ENERGÍA O ESTÁNDAR.

LA NORMATIVA COMUNITARIA EUROPEA ESTABLECE QUE LOS DISPOSITIVOS ELECTRÓNICOS SOLO PUEDEN DISPONER DE UN CONSUMO DE ENERGÍA DE 0,5 W EN MODO ESTÁNDAR (LA DIRECTIVA EUROPEA SOBRE PRODUCTOS ENERGÉTICOS O ERP). ESTE ES EL MOTIVO POR EL CUAL LA CONFIGURACIÓN POR DEFECTO DEL WOBURN SE ESTABLECE EN MODO AHORRO DE ENERGÍA: EL MODO AHORRO DE ENERGÍA AHORRA MÁS ENERGÍA QUE EL MODO ESTÁNDAR.

TAL COMO INDICA SU NOMBRE, ESTA CONFIGURACIÓN AHORRA ENERGÍA. CUANDO SE DEJA DE REPRODUCIR MÚSICA Y TRANSCURRIDOS 20 MINUTOS, EL WOBURN PASA A UN ESTADO DE BAJO CONSUMO. TRANSCURRIDOS 20 MINUTOS, SE PUEDE DESACTIVAR EL MODO AHORRO DE ENERGÍA SI DESEA QUE EL WOBURN ARRANQUE AUTOMÁTICAMENTE Y SEA VISIBLE EN SU LISTA DE DISPOSITIVOS CON TECNOLOGÍA BLUETOOTH. PARA DESACTIVAR EL AHORRO DE ENERGÍA, SOLO ES NECESARIO SITUAR EL INTERRUPTOR EN MODO ESTÁNDAR.

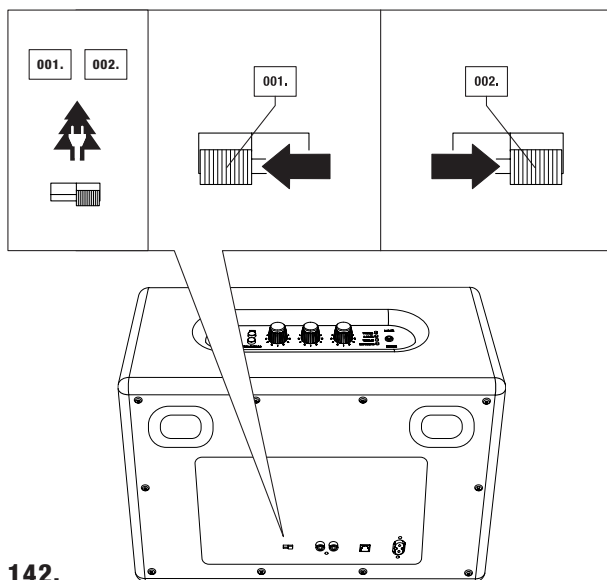

AHORRO DE ENERGÍA Y ESTÁNDAR

- 001. MODO EN ESPERA Y AHORRO DE ENERGÍA:** EL WOBURN PASARÁ A MODO EN ESPERA Y DE AHORRO DE ENERGÍA SI TRANSCURREN 20 MINUTOS SIN RECIBIR SEÑAL ACÚSTICA ALGUNA. SI SE OPTA POR UTILIZAR EL MODO EN ESPERA Y AHORRO DE ENERGÍA, EL WOBURN NO SE DESPERTARÁ AUTOMÁTICAMENTE AL COMENZAR A REPRODUCIR MÚSICA Y NO APARECERÁ COMO DISPOSITIVO DISPONIBLE EN SU LISTA DE BLUETOOTH DESPUÉS DE HABER PASADO AL ESTADO DE BAJO CONSUMO. PARA ACTIVAR EL WOBURN Y REPRODUCIR MÚSICA DE CUALQUIER FUENTE DESPUÉS DE QUE LA UNIDAD HAYA PASADO A MODO EN ESPERA, PULSE EL BOTÓN DESPERTAR UN VEZ. ESTO ARRANCARÁ DE NUEVO EL WOBURN Y ESTARÁ LISTO PARA SER REPRODUCIDO.
- 002. MODO EN ESPERA ESTÁNDAR:** EL WOBURN PASARÁ A MODO EN ESPERA SI TRANSCURREN 20 MINUTOS SIN RECIBIR SEÑAL ACÚSTICA ALGUNA. EN CASO DE HABER OPTADO POR UTILIZAR EL MODO EN ESPERA, EL WOBURN SE “DESPERTARÁ” AUTOMÁTICAMENTE UNA VEZ REPRODUCIDA LA ÚLTIMA FUENTE. POR EJEMPLO, SI SE EMPIEZA REPRODUCIENDO UNA FUENTE CONECTADA A UN CABLE, EL ALTAVOZ SE DESPIERTA AUTOMÁTICAMENTE AL SELECCIONAR DICHA FUENTE. SI SE UTILIZÓ UN DISPOSITIVO CON TECNOLOGÍA BLUETOOTH, SOLO CON PULSAR SOBRE EL ÚLTIMO DISPOSITIVO EN SER UTILIZADO, EL WOBURN SE DESPERTARÁ AUTOMÁTICAMENTE. SI DESEA REPRODUCIR OTRO DISPOSITIVO CON TECNOLOGÍA BLUETOOTH EN LUGAR DEL ÚLTIMO EN HABER SIDO REPRODUCIDO, PULSE EL BOTÓN DESPERTAR UNA VEZ PARA REPRODUCIR MÚSICA DE NUEVO.

AJUSTE DEL VOLUMEN/GRAVES/AGUDOS

GIRE EL BOTÓN PARA AJUSTAR:

001. EL VOLUMEN

002. LOS GRAVES

003. AGUDOS

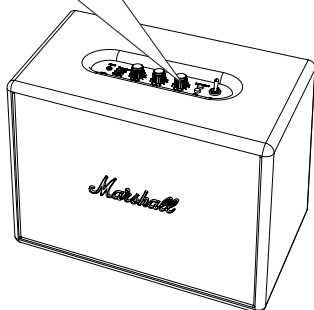
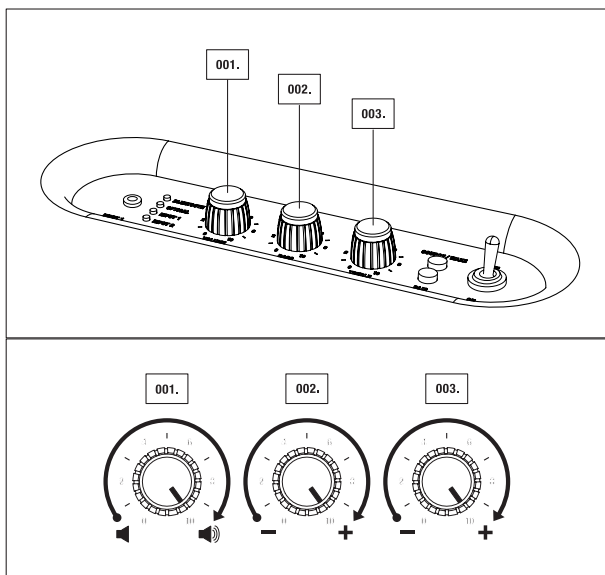

144.

INFORMACIÓN TÉCNICA

ESPECIFICACIONES DE SONIDO

- **ALTAVOZ ESTÉREO ACTIVO CON SISTEMA POTENCIADOR DE GRAVES**
- **AMPLIFICADORES DE LA CLASE D: 2X20 W+1X50 W**
- **ALTAVOCES DE AGUDOS DE CÚPULA DE 1 PULG.: 2X**
(CON REFRIGERACIÓN POR FLUIDO FERROMAGNÉTICO)
- **ALTAVOCES DE GRAVES DE 5,25 PULG.: 2X**
- **NIVEL MÁXIMO DE PRESIÓN ACÚSTICA: 1110 DB A 1 M (MASA DE 300 HZ; 3% DE DISTORSIÓN ARMÓNICA TOTAL)**
- **CONTROLES DE TONOS GRAVES Y AGUDOS**
- **GAMA DE FRECUENCIAS: 35- 22.000 HZ**
- **FRECUENCIA DE CRUCE: 2.500 HZ**

CONECTIVIDAD

- **BLUETOOTH: ESTÁNDAR V4.0 + EDR CON CÓDECS aptX®**
- **ENTRADA 1 DE 3,5 MM: 1X**
- **ENTRADA 2 RCA: 2X**
- **ENTRADA ÓPTICA: 1X**

TECHNICAL INFORMATION

- **TENSIÓN DE ENTRADA DE LA RED: 100-240 V~ /200 W**
- **MÍN./MÁX. ABSOLUTO: 90-264 V~**
- **FRECUENCIA DE LA RED: 50-60 HZ**
- **CONSUMO DE POTENCIA MÁXIMA DE CRESTA: 200 W**
- **DOS MODOS DE ESPERA: MODO DE AHORRO DE POTENCIA (0,43 W) Y MODO ESTÁNDAR (8,7 W)**
- **SALIDA DE POTENCIA MÁXIMA: 80 W RMS**
- **PESO: 7,90 KG / 17,42 LBS**
- **TAMAÑO: 400 x 308 x 200 MM / 15.75 x 11.40 x 7.87 PULG.**

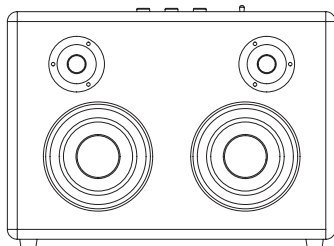

NOTA: EL TRASTE FRONTAL NO ES EXTRAÍBLE. EN ESTA ILUSTRACIÓN SE TRATA DE MOSTRAR EL DISEÑO INTERIOR DEL ALTAVOZ. NO SE DEBE INTENTAR RETIRAR EL TRASTE FRONTAL, YA QUE SE CORRE EL RIESGO DE DAÑAR EL ALTAVOZ ACTIVO.

Marshall
AMPLIFICATION

SOLUCIÓN DE PROBLEMAS

PROBLEMA

CAUSA

EL ALTAVOZ NO SE ENCIENDE.

El cable de la alimentación no está enchufado a la toma de pared o no está enchufado al conector de alimentación situado en la parte posterior del altavoz.

EL SONIDO ES DÉBIL O INEXISTENTE.

El cable de 3,5 mm/el cable de entrada/el cable de señal no están correctamente enchufados al altavoz ni al reproductor de música.

El nivel del volumen en el altavoz activo es demasiado bajo.

El nivel del volumen en el reproductor de música es demasiado bajo.

EL SONIDO ESTÁ DISTORSIONADO.

El volumen es demasiado alto.

El archivo de sonido original (mp3) es de poca calidad.

Volumen de reproducción demasiado alto.

Exceso de refuerzo de graves/agudos.

CREPITACIONES AGUDAS/CHASQUIDOS AGUDOS EN PASAJES FUERTES/TRANSICIONES.

Se producen distorsiones cuando el amplificador deja de recibir alimentación.

RENDIMIENTO ER-RÁTICO.

Interferencias de otras fuentes o dispositivos electrónicos.

WOBURN

ACCIÓN

Conecte el cable de la alimentación a la toma de pared y el conector al conector de la alimentación situado en la parte posterior del altavoz activo.

Desenchufe y vuelva a enchufar el cable de 3,5 mm/cable de entrada/cable de señal, tanto en el altavoz activo como en el reproductor de música.

Suba el volumen del altavoz.

Suba el volumen del reproductor de música

Baje el volumen.

Pruebe con otro archivo de sonido (mp3) o reproductor de música.

Baje el volumen de reproducción con el botón de volumen o baje el volumen del reproductor de música.

Baje el control de volumen en el panel de control y/o reproductor de música. Reduzca la acentuación de graves en el panel de control o el exceso de acentuación de graves/EQ en el reproductor de música.

Baje el volumen del altavoz o del reproductor de música. Reduzca el refuerzo de graves.

Coloque el altavoz en otro lugar, apáguelo o aleje los dispositivos electrónicos que se encuentren próximos a éste.

SOLUCIÓN DE PROBLEMAS CON EL BLUETOOTH

PROBLEMA

CAUSA

EL BLUETOOTH NO SE CONECTA.

El Woburn está demasiado alejado de su dispositivo durante el proceso de emparejamiento.

LA CONEXIÓN BLUETOOTH NO FUNCIONA COMO DEBIERA.

Es posible que la zona donde se encuentra tenga mala cobertura.

LA CALIDAD DEL SONIDO ES BAJA CUANDO LA CONEXIÓN SE ESTABLECE MEDIANTE BLUETOOTH.

Cuanto mayor sea la distancia entre el Woburn y el dispositivo con tecnología Bluetooth, peor la calidad del sonido.

LA CONEXIÓN BLUETOOTH ESTÁ CORTADA O INTERRUMPIDA.

La conexión Bluetooth solo funciona cuando se encuentra cerca del dispositivo. La conexión se interrumpe automáticamente cuando el dispositivo con tecnología Bluetooth se coloca fuera de cobertura. La conexión también se puede ver afectada por obstáculos como paredes o puertas.

EL ALTAVOZ WOBURN NO PUEDE ENCONTRAR UNA CONEXIÓN BLUETOOTH.

El altavoz no puede iniciar la búsqueda o conectarse correctamente en los siguientes casos:

- Si hay un fuerte campo magnético alrededor del Woburn.
- Si el dispositivo Bluetooth está apagado, no disponible o no funciona como debiera.
- Tenga en cuenta que algunos electrodomésticos como los hornos microondas, adaptadores de red inalámbricos, luces fluorescentes y las cocinas de gas utilizan la misma frecuencia de cobertura que el dispositivo Bluetooth, lo que puede provocar interferencias magnéticas.

WOBURN

ACCIÓN

Coloque el Woburn en una posición más cercana al dispositivo con tecnología Bluetooth durante el proceso de emparejamiento.

Pase a un lugar con mejor cobertura para mejorar la conectividad Bluetooth.

Coloque el Woburn en un lugar más próximo al dispositivo con tecnología Bluetooth. Cuando la distancia supera los límites de cobertura inalámbrica del dispositivo con tecnología Bluetooth, la conexión se pierde.

Compruebe que el Woburn está cerca del dispositivo con tecnología Bluetooth y sin la presencia de obstáculos como paredes y puertas.

Compruebe que no existen interferencias magnéticas alrededor del Woburn y que su dispositivo Bluetooth está encendido y funciona correctamente.



NOTAS:

- EL DISPOSITIVO BLUETOOTH PUEDE PROVOCAR FALLOS TÉCNICOS O DE SONIDO DEPENDIENDO DEL USO QUE SE HACE DEL MISMO, EN LOS SIGUIENTES CASOS:
 - CUANDO ALGUNA PARTE DEL CUERPO ESTÁ EN CONTACTO CON EL SISTEMA DE RECEPCIÓN/TRANSMISIÓN DEL DISPOSITIVO CON TECNOLOGÍA BLUETOOTH O EL ALTAVOZ WOBURN.
 - VARIACIONES MAGNÉTICAS DEBIDO A LA PRESENCIA DE OBSTÁCULOS COMO PAREDES, ESQUINAS, ETC.
 - EXPOSICIÓN A INTERFERENCIAS MAGNÉTICAS DENTRO DE LA MISMA FRECUENCIA DE BANDA, POR EJEMPLO, LOS EQUIPOS MÉDICOS, HORNOS MICROONDAS Y REDES INALÁMBRICAS.
- ESTE DISPOSITIVO INALÁMBRICO PUEDE PROVOCAR INTERFERENCIAS MAGNÉTICAS DURANTE SU UTILIZACIÓN.
- NO ES NECESARIO INTRODUCIR EL CÓDIGO PIN (CONTRASEÑA) AL CONECTAR EL DISPOSITIVO CON TECNOLOGÍA BLUETOOTH AL ALTAVOZ WOBURN. SI APARECE LA VENTANA PARA INTRODUCIR EL CÓDIGO PIN, DEBE INTRODUCIR <0000>.
- NO ES POSIBLE CONECTARSE AL DISPOSITIVO BLUETOOTH QUE SOLO SEA COMPATIBLE CON LA FUNCIÓN HF (MANOS LIBRES).

ITALIANO

INDICE

- | | |
|--|---|
| 162. ISTRUZIONI DI SICUREZZA | 181. INPUT (INGRESSO) 1 - JACK STEREO DA 3,5MM |
| 163. ETICHETTE DI SICUREZZA | 182. INPUT (INGRESSO) 2 - PRESE RCA |
| 165. LO WOBURN | 183. AUDIO OTTICO |
| 168. CONTENUTO DELLA SCATOLA | 184. MODALITÀ DI STANDBY |
| 170. DESCRIZIONE GENERALE | 186. REGOLAZIONE DEL SUONO |
| 172. ACCENSIONE E SPEGNIMENTO | 187. INFORMAZIONI TECNICHE |
| 174. UTILIZZO DELLO WOBURN CON I TUOI DISPOSITIVI | 188. RISOLUZIONE DEI PROBLEMI |
| 175. SCELTA DELLA SORGENTE | 257. INFORMAZIONI SULLA GARANZIA |
| 176. CONNESSIONE BLUETOOTH | |
| 180. COLLEGAMENTO DEI CAVI | |

IMPORTANTI INFORMAZIONI DI SICUREZZA

IMPORTANTI INFORMAZIONI DI SICUREZZA

018. Leggere le presenti istruzioni – Leggere tutte le informazioni di sicurezza e il manuale di istruzioni prima di utilizzare il prodotto.

019. Conservare le presenti istruzioni – Conservare le informazioni di sicurezza e il manuale di istruzioni come riferimento futuro.

020. Osservare tutte le avvertenze – Seguire tutte le avvertenze riportate sull'apparecchio e nel manuale di istruzioni.

021. Seguire tutte le istruzioni – Seguire tutte le istruzioni di funzionamento e d'uso.

ATTENZIONE!

022. **ATTENZIONE** – Per ridurre il rischio di incendi o di scariche elettriche, non esporre l'apparecchio a pioggia o umidità. Non esporre l'apparecchio a gocciolamenti o spruzzi e non appoggiarvi sopra oggetti contenenti liquidi, come ad esempio vasi.

023. **ATTENZIONE** – Non coprire.

024. **ATTENZIONE** – Utilizzare solo connettori/accessori indicati dal produttore (come l'adattatore, la batteria ecc. forniti in esclusiva).

025. **ATTENZIONE** – La spina è il principale dispositivo di disconnessione e deve essere utilizzata come tale. Il

dispositivo di disconnessione deve essere sempre facilmente accessibile.

026. **ATTENZIONE** – Questo diffusore attivo può emettere elevati livelli di pressione sonora.

027. **ATTENZIONE** – Evitare l'ascolto a distanza troppo ravvicinata dal diffusore attivo.

028. **ATTENZIONE** – Evitare l'ascolto prolungato a elevati livelli di pressione sonora.

029. **ATTENZIONE** – Non cercare di rimuovere il telaio del diffusore attivo, l'apparecchio non contiene componenti riparabili dall'utente.

030. **ATTENZIONE** – Non collegare chitarre al diffusore attivo WOBURN.

031. **ATTENZIONE** – Non inserire oggetti o parti del corpo nella porta dei bassi, esiste il rischio di lesioni.

032. **PERICOLO** – di caduta del prodotto.

033. **PERICOLO** – di spigoli vivi.

UMIDITÀ

034. Il diffusore attivo deve essere posizionato in un luogo privo di umidità e acqua.

035. Non utilizzare l'apparecchio in presenza di acqua. Non esporlo a pioggia o gocciolamenti. Non esporlo a spruzzi.

INSTALLAZIONE

036. Non installare l'apparecchio nei pressi di fonti di calore come termosifoni, griglie di diffusione dell'aria calda, stufe o altri apparecchi (amplificatori compresi) che producono calore.

037. Non appoggiare sul diffusore attivo fonti di fiamme libere, come ad esempio candele accese.

038. Non ostruire le aperture di ventilazione. Installare l'apparecchio seguendo le istruzioni del produttore.



039. Utilizzare solo con il carrello, il supporto, il cavalletto, la staffa o il tavolo indicati dal produttore o venduti insieme all'apparecchio. Se si usa un carrello, procedere con cautela quando si sposta l'insieme carrello/apparecchio: rovesciandosi potrebbe provocare lesioni.

COLLEGAMENTO

040. Collegare il diffusore attivo seguendo le istruzioni riportate nel manuale.

041. Collegare il diffusore attivo solo alla corretta tensione di rete, riportata sull'apparecchio.

042. Proteggere il cavo di alimentazione da calpestamento o schiacciamento, soprattutto in corrispondenza di spine, prese e dei relativi punti di uscita dall'apparecchio.

043. Usare solo fonti di alimentazione del tipo indicato nel manuale di istruzioni o riportato sul diffusore attivo. Non sostituire l'alimentatore separato fornito in dotazione con il diffusore attivo con alimentatori di altro tipo. Utilizzare solo l'alimentatore fornito dal produttore.

044. Non vanificare l'obiettivo di sicurezza della spina polarizzata o con messa a terra. Una spina polarizzata ha due contatti, uno più largo dell'altro. Una spina con messa a terra ha due contatti e un terzo contatto di terra. Il contatto largo o quello di messa a terra garantiscono la sicurezza. Se la spina fornita non è adatta alla presa disponibile, consultare un elettricista e sostituire la presa obsoleta.

045. Scollegare l'apparecchio in caso di temporali o se non viene utilizzato per lunghi periodi.

046. Non installare l'apparecchio in una zona che impedisca l'accesso alla spina di alimentazione. Scollegare la spina è l'unico modo per interrompere completamente l'alimentazione al prodotto e la spina deve essere sempre facilmente accessibile.

PULIZIA

047. Pulire l'apparecchio utilizzando solo un panno asciutto.

MANUTENZIONE

048. Per tutte le operazioni di manutenzione, rivolgersi solo a personale tecnico qualificato.

Richiedere assistenza in caso di danni all'apparecchio, ad esempio danni al cavo o alla spina di alimentazione, caduta di liquidi o di oggetti all'interno dell'apparecchio, se l'apparecchio è stato esposto a pioggia o umidità, se presenta anomalie di funzionamento o è stato fatto cadere.

049. **ATTENZIONE:** Le presenti istruzioni di manutenzione sono destinate solo a personale tecnico qualificato. Per ridurre il rischio di scariche elettriche, non effettuare operazioni di manutenzione in mancanza di adeguate qualifiche.

ETICHETTE DI SICUREZZA



ATTENZIONE: Onde evitare il rischio di scosse elettriche, non rimuovere il coperchio (né il pannello posteriore). L'apparecchio non contiene componenti riparabili dall'utente. Per l'assistenza, rivolgersi a personale tecnico qualificato.



Questo apparecchio non deve essere trattato come un normale rifiuto domestico. La gestione dei RAEE (Rifiuti di Apparecchiature Elettriche ed Elettroniche) è regolata negli Stati membri dell'Unione Europea e in altri paesi europei da singole politiche nazionali in materia di gestione dei RAEE. Qualora siano necessarie ulteriori informazioni sui sistemi di raccolta, riutilizzo e riciclaggio, contattare l'ente locale o regionale di gestione dei rifiuti.



Il prodotto è conforme ai seguenti standard: J60065 e ARIB STD T-66 versione 3.6.



Questo dispositivo ha la certificazione CETL ed è conforme agli standard ANSI/UL ST. 60065 e SAN/CSA STD.C22.2 n. 60065.



Questo prodotto è conforme alle seguenti direttive europee: la direttiva 2004/108/CE sulla compatibilità elettromagnetica e la direttiva 2006/95/CE sulla bassa tensione.



Questo prodotto è un apparecchio di Classe II o un apparecchio elettrico a doppio isolamento. È stato progettato in modo da non richiedere una connessione di messa a terra di sicurezza.

WOBURN



MARSHALL È SINONIMO DI STRAORDINARIE PRESTAZIONI NEGLI STADI. PER TUA FORTUNA, HAI APPENA PORTATO A CASA UNA PARTE DI QUELL'ESPERIENZA DA GRANDE ARENA GRAZIE ALLO WOBURN, UN DIFFUSORE STEREO ATTIVO CHE SI AFFIDA ALL'EREDITÀ MARSHALL E ALLE MODERNE CAPACITÀ ACUSTICHE.

SAPPIAMO CHE SEI ANSIOSO DI ACCENDERLO, MA PRIMA DI FARLO ASSICURATI DI LEGGERE ATTENTAMENTE IL MANUALE E TENERLO DA PARTE, INSIEME ALLE INFORMAZIONI SULLA GARANZIA INCLUSE, NEL CASO FOSSE NECESSARIO CONSULTARLO.

COME SCOPRIRAI BEN PRESTO, LO WOBURN FORNISCE UN SUONO POTENTE NONOSTANTE LE SUE DIMENSIONI COMPATTE. È L'ULTIMA NOVITÀ DI UNA LINEA SEMPRE IN ESPANSIONE DI DIFFUSORI STEREO, CHE PORTA A CASA QUEL SUONO POTENTE E GRAFFIANTE CHE TI ASPETTI DA MARSHALL. E PER DI PIÙ, È PERFETTO PER LA PARTE. IL DESIGN CLASSICO DELLO WOBURN È UN RITORNO AI TEMPI D'ORO DEL ROCK'N'ROLL, GRAZIE ALLA GRIGLIA FRONTALE DI ASPETTO VINTAGE, AI PARTICOLARI METALLICI DORATI, E A QUEL LOGO DALLO SCRIPT ICONICO. IN QUESTO MODO NON APPARIRÀ MAI FUORI LUOGO IN MEZZO AL RESTO DELLA TUA COLLEZIONE MARSHALL.

LA BELLEZZA DELLO **WOBURN** NON STA SOLO NEL SUO ASPETTO, MA ANCHE NELLE SUE OPZIONI DI CONNESSIONE MULTIPLE. COLLEGATI IN WIRELESS GRAZIE ALLA CONNESSIONE BLUETOOTH, UTILIZZA L'INGRESSO RCA PER COLLEGARE IL GIRADISCHI, O INSERISCI SEMPLICEMENTE IL CAVO A SPIRALE DEL CELLULARE NELL'INGRESSO AUSILIARIO DA 3,5 MM. INOLTRE, LO WOBURN È COMPATIBILE CON I DISPOSITIVI DOTATI DI USCITA OTTICA COME L'APPLE TV. SCOPRI COME COLLEGARE I DISPOSITIVI ALLO WOBURN PIÙ AVANTI NEL PRESENTE MANUALE.

MA NON VOGLIAMO FARTI PERDERE ALTRO TEMPO.

INSERISCI LA SPINA, ACCENDILO, SCEGLI IL TUO STRUMENTO DA BATTAGLIA E, SOPRATTUTTO, **SPARA IL VOLUME AL MASSIMO.**

Marshall
AMPLIFICATION

CONTENUTO DELLA SCATOLA

- 001. MANUALE DI ISTRUZIONI E INFORMAZIONI SULLA GARANZIA
- 002. CAVO A SPIRALE A DOPPIO ATTACCO CON JACK STEREO DA 3,5 MM PER PER COLLEGARE IL RIPRODUTTORE AUDIO
- 003. CAVO DI ALIMENTAZIONE
- 004. DIFFUSORE STEREO ATTIVO MARSHALL WOBURN

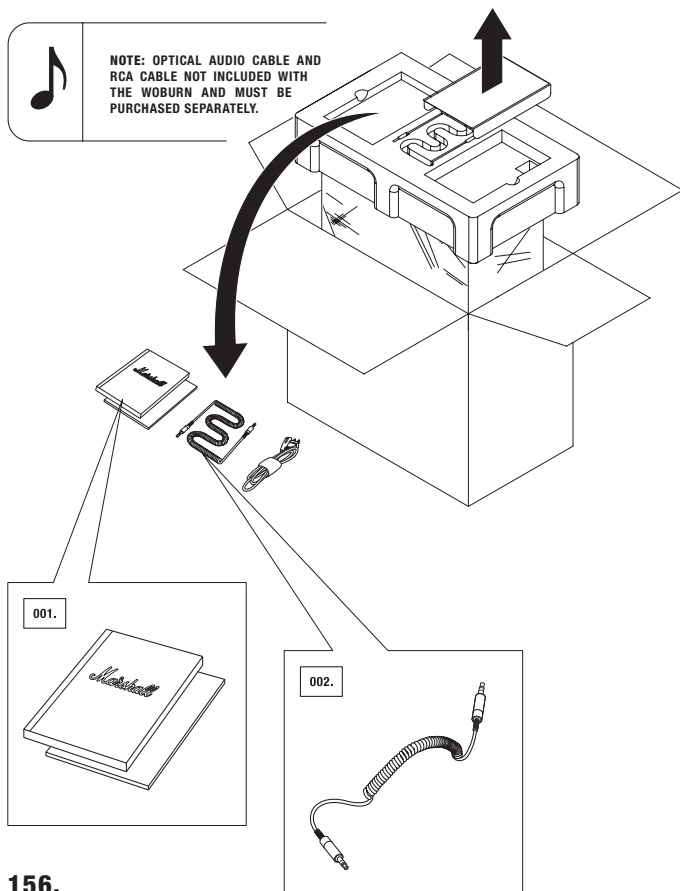

WOBURN

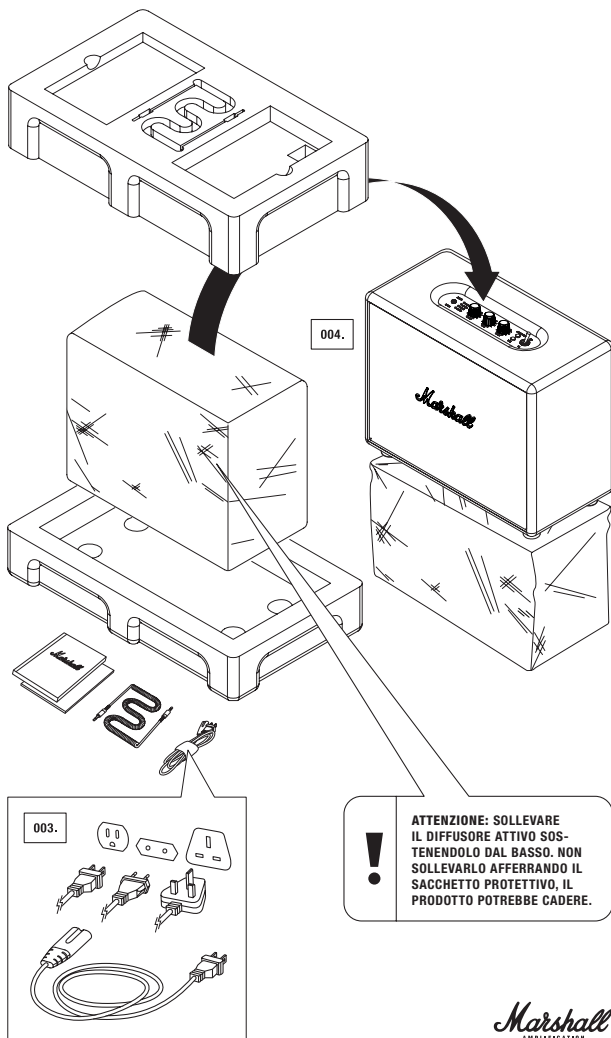

DESCRIZIONE GENERALE

- | | |
|---|---|
| 001. INGRESSO PER JACK STEREO DA 3,5 MM | 009. INTERRUOTTORE MODALITÀ DI STANDBY (MODALITÀ RISPARMIO ENERGETICO E STANDARD) |
| 002. SPIA LED SORGENTE | 010. INGRESSO RCA (SINISTRA E DESTRA) |
| 003. VOLUME | 011. INGRESSO OTTICO |
| 004. BASS (BASSI) | 012. PANNELLO POSTERIORE |
| 005. TREBLE (ALTI) | 013. PORTA DEI BASSI |
| 006. PULSANTE PAIR (ASSOCIA) | 014. PRESA DI ALIMENTAZIONE |
| 007. PULSANTE SOURCE/WAKE (SORGENTE/RIATTIVA) | 015. CAVO DI ALIMENTAZIONE |
| 008. INTERRUOTTORE DI ALIMENTAZIONE | |

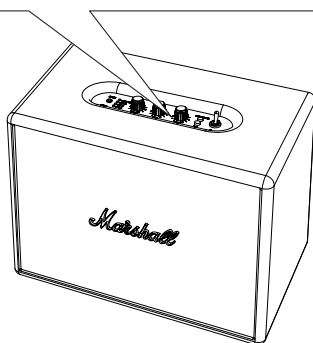
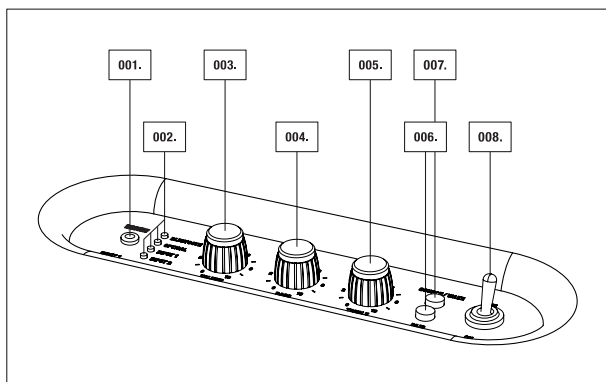

WOBURN

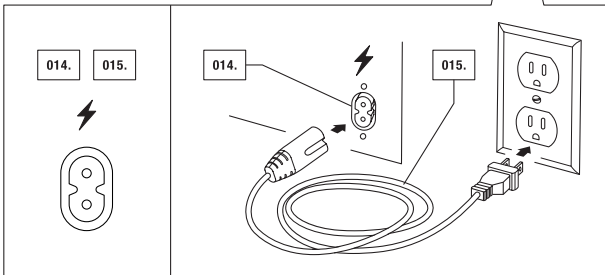
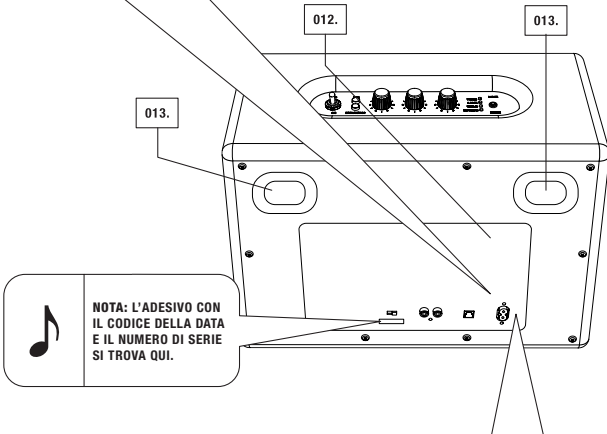
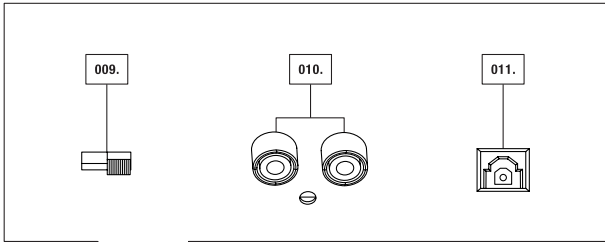

ACCENSIONE E SPENNIMENTO

001. INSERIRE IL CAVO DI ALIMENTAZIONE NELLA PRESA DI ALIMENTAZIONE.
002. COLLEGARE IL CAVO DI ALIMENTAZIONE CORRETTO ALLA PRESA A MURO.

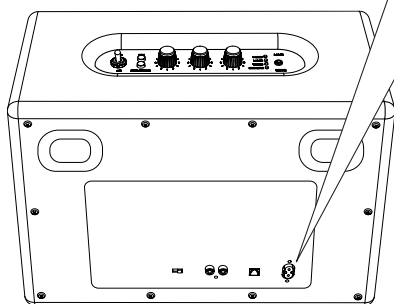
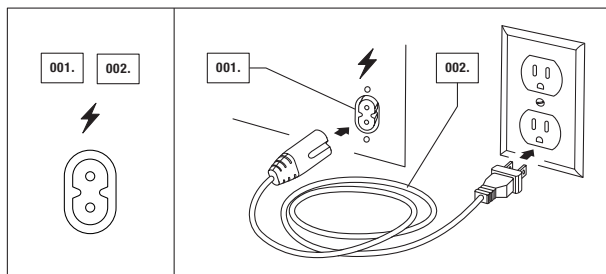

NOTA: IL CAVO DI ALIMENTAZIONE FORNITO È DOTATO DI UNA SPINA APPROPRIATA PER OGNI PAESE.

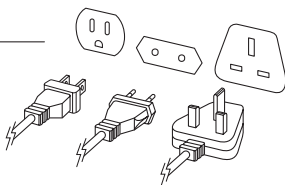

WOBURN

- 003. PER ACCENDERE IL DIFFUSORE ATTIVO, PORTARE L'INTERRUTTORE IN POSIZIONE ON. LA SPIA LED EMETTE UNA LUCE ROSSA LAMPEGGIANTE SULLA SORGENTE CONTRASSEGNAZIONE BLUETOOTH.**
- 004. PER SPEGNERE IL DIFFUSORE ATTIVO, PORTARE L'INTERRUTTORE IN POSIZIONE OFF. LA SPIA LED SI SPEGNE.**

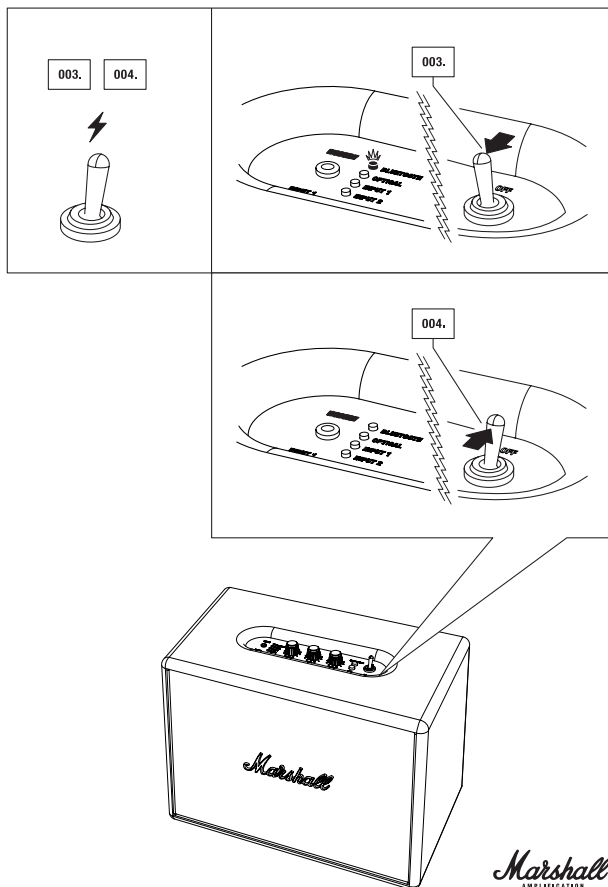

Marshall
AMPLIFICATION

UTILIZZO DELLO WOBURN CON I TUOI DISPOSITIVI

LO WOBURN È UN DIFFUSORE CREATO PER IL MONDO DI OGGI. GRAZIE ALLE SUE OPZIONI DI CONNESSIONE MULTIPLE, OFFRE NUMEROSE MODALITÀ DI COLLEGAMENTO VIA CAVO AL DIFFUSORE PER CELLULARI, GIRADISCHI, E TV, O IN MODALITÀ WIRELESS CON L'ULTIMA VERSIONE DI BLUETOOTH® CARATTERIZZATA DALLA TECNOLOGIA aptX®. IL VANTAGGIO DELLA TECNOLOGIA BLUETOOTH aptX® È LA QUALITÀ DEL SUONO SIGNIFICATIVAMENTE MIGLIORE RISPETTO A BLUETOOTH A2DP. QUI DI SEGUITO SONO DESCRITTE NEL DETTAGLIO LE OPZIONI DI CONNESSIONE, DIVISE IN DUE CATEGORIE:

- CONNESSIONE WIRELESS VIA BLUETOOTH
- CONNESSIONE TRAMITE JACK DA 3,5 MM, SPINOTTI RCA, O CAVO AUDIO OTTICO

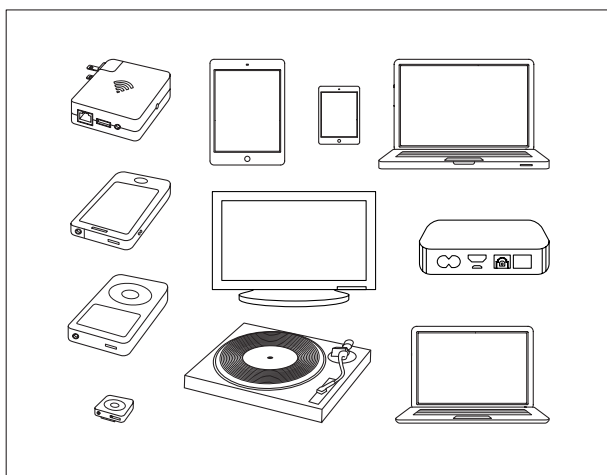

ATTENZIONE: ACCERTARSI CHE IL VOLUME SIA IMPOSTATO SU BASSO, SIA SUL DIFFUSORE ATTIVO SIA SUL RIPRODUTTORE AUDIO QUANDO S'INIZIA A RIPRODURRE LA MUSICA.

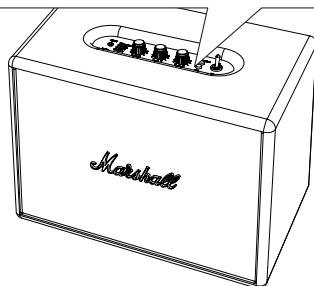

SCelta DELLA SORGENTE

001. PREMERE IL PULSANTE SOURCE/WAKE (SORGENTE/RIATTIVA) PER SCEGLIERE LA SORGENTE E/O PASSARE DA UNA SORGENTE COLLEGATA ALL'ALTRA.
002. L'ACCENSIONE DI UNA SPIA LED INDICA QUALE SORGENTE È STATA SELEZIONATA.

ORDINE DEI COLLEGAMENTI (DALL'ALTO AL BASSO):

- BLUETOOTH
- OPTICAL (OTTICO)
- INPUT (INGRESSO) 1 - JACK STEREO DA 3,5 MM
- INPUT (INGRESSO) 2 - PRESE RCA

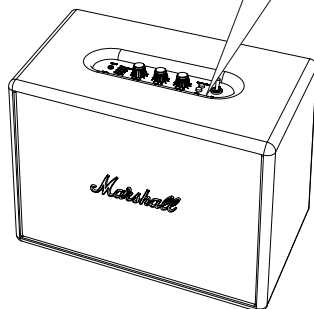
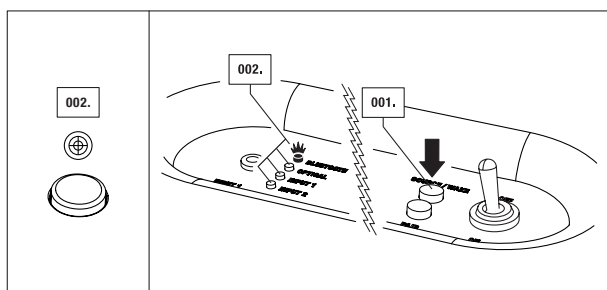

Marshall
AMPLIFICATION

COLLEGAMENTO BLUETOOTH

GRAZIE ALLA TECNOLOGIA BLUETOOTH, È POSSIBILE COLLEGARE FACILMENTE FRA LORO I DISPOSITIVI BLUETOOTH COMPATIBILI TRAMITE UNA CONNESSIONE WIRELESS A BREVE RAGGIO. USA I DISPOSITIVI BLUETOOTH COME SMARTPHONE, TABLET O COMPUTER, PER INVIARE MUSICA IN STREAMING DIRETTAMENTE ALLO WOBURN SENZA BISOGNO DI CAVI. SFRUTTA LA LIBERTÀ RITROVATA DI ANDARTENE IN GIRO CON TUTTA LA MUSICA A PORTATA DI MANO. SEGUI QUESTI PASSAGGI PER COLLEGARE LO WOBURN IN MODALITÀ WIRELESS AL DISPOSITIVO BLUETOOTH.

001. ACCENDERE IL DIFFUSORE STEREO ATTIVO WOBURN (VEDERE PAGINA 172).
002. SELEZIONARE BLUETOOTH COME SORGENTE PREMENDO IL PULSANTE SOURCE/WAKE (SORGENTE/RIATTIVA) FINCHÉ NON SI ACCENDE LA SPIA LED BLUETOOTH.
003. ATTIVARE LA FUNZIONE BLUETOOTH SUL DISPOSITIVO (SMARTPHONE, TABLET, COMPUTER).
004. PREMERE IL PULSANTE PAIR (ASSOCIA). LA SPIA LED SULLO WOBURN EMETTE UNA LUCE ROSSA CHE LAMPEGGIA RAPIDAMENTE.
005. SUL PROPRIO DISPOSITIVO, SELEZIONARE DALL'ELENCO IL DIFFUSORE WOBURN. LA SPIA LED SUL DIFFUSORE EMETTE UNA LUCE ROSSA FISSA.
006. SI È PRONTI A RIPRODURRE LA MUSICA IN MODALITÀ WIRELESS ATTRAVERSO IL DIFFUSORE WOBURN.



NOTES:

- SMARTPHONE/TABLET/COMPUTER DEVONO ESSERE ASSOCIATI ALLO WOBURN UNA SOLA VOLTA, DOPO DI CHE SONO INCLUSI STABILMENTE NELL'ELENCO DEI DISPOSITIVI BLUETOOTH.
- DOVENDO ASSOCIARE UN NUOVO DISPOSITIVO, PREMERE DI NUOVO IL PULSANTE PAIR (ASSOCIA), E RIPETERE I PASSAGGI SUCCITATI.
- È POSSIBILE MEMORIZZARE FINO A SEI DISPOSITIVI NELLA MEMORIA DEL DIFFUSORE.

COLLEGAMENTO BLUETOOTH

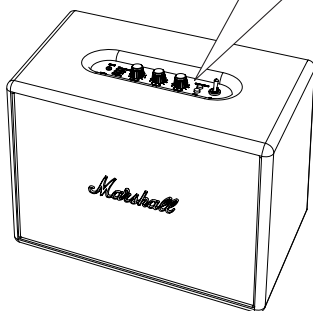
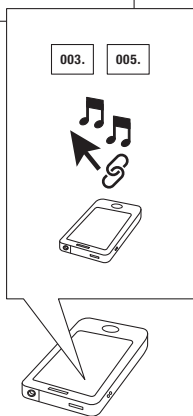
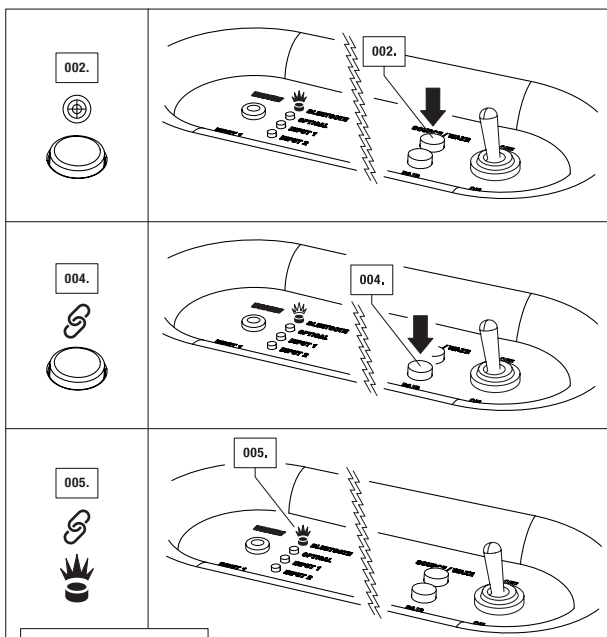

Marshall
AMPLIFICATION

LOCALIZZAZIONE DEI DISPOSITIVI VIA BLUETOOTH

SELEZIONARE BLUETOOTH COME SORGENTE D'INGRESSO PREMENDO IL PULSANTE SOURCE/WAKE (SORGENTE/RIATTIVA) SUL DIFFUSORE. BLUETOOTH È ATTIVATO. LA SPIA EMETTE UNA LUCE LAMPEGGIANTE ROSSA SE NON CI SONO DISPOSITIVI COLLEGATI, E UNA LUCE ROSSA FISSA SE È COLLEGATO UN DISPOSITIVO. IL DIFFUSORE WOBURN CERCA AUTOMATICAMENTE GLI EVENTUALI DISPOSITIVI ASSOCIATI PER 3 MINUTI, E DURANTE LA RICERCA LA SPIA LED EMETTE UNA LUCE ROSSA CHE LAMPEGGIA RAPIDAMENTE. IL DIFFUSORE WOBURN LOCALIZZA I DISPOSITIVI NELL'AREA DI COPERTURA CHE ERANO STATI PRECEDENTEMENTE COLLEGATI E VI SI COLLEGA AUTOMATICAMENTE. SE NON LOCALIZZA ALCUN DISPOSITIVO ENTRO TRE MINUTI, IL DIFFUSORE WOBURN TORNA ALLO STATO DI STANDBY (IN MODALITÀ RISPARMIO ENERGETICO OPPURE STANDARD, A SECONDA DELL'OPZIONE SCELTA. MAGGIORI INFORMAZIONI SULLE MODALITÀ DI STANDBY SONO REPERIBILI A PAGINA 173.). SE SI PREME IL PULSANTE PAIR (ASSOCIA) MENTRE COME SORGENTE AUDIO È SELEZIONATA BLUETOOTH, IL DIFFUSORE WOBURN ESEGUE UNA NUOVA RICERCA PER TRE MINUTI, DURANTE I QUALI LA SPIA LED EMETTE UNA LUCE ROSSA CHE LAMPEGGIA RAPIDAMENTE.

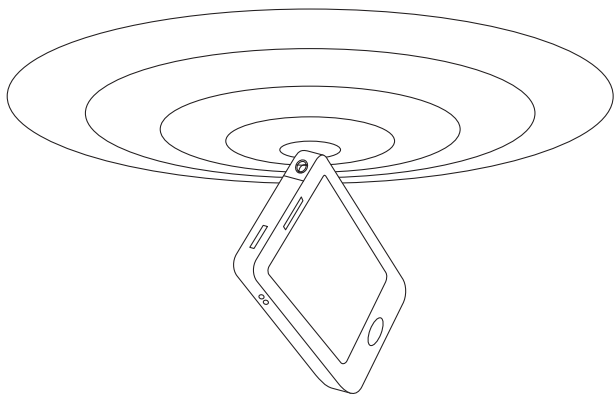

NOTE:

- LA FUNZIONE DI CONNESSIONE AUTOMATICA NON È ATTIVA SE IL DIFFUSORE WOBURN VIENE SPENTO TRAMITE L'INTERRUTTORE DI ALIMENTAZIONE PRINCIPALE POSTO NELLA PARTE SUPERIORE DELL'UNITÀ.
- SE SI COLLEGA UN SETTIMO DISPOSITIVO, IL DISPOSITIVO "A" VIENE CANCELLATO.
- AVVIARE SEMPRE LA MODALITÀ BLUETOOTH PRIMA NELLO SMARTPHONE/COMPUTER, QUINDI ACCENDERE IL DIFFUSORE WOBURN PER ATTIVARE LA CONNESSIONE AUTOMATICA.

CONNESSIONE AUTOMATICA BLUETOOTH

E UN DISPOSITIVO VIENE SPOSTATO FUORI DALLA PORTATA DEL DIFFUSORE WOBURN (CIRCA 10 METRI SENZA OSTACOLI), TALE DISPOSITIVO VIENE SCOLLEGATO. IL DISPOSITIVO VIENE RICOLLEGATO AUTOMATICAMENTE NON APPENA TORNA ALLA PORTATA. IL DIFFUSORE WOBURN PUÒ MEMORIZZARE FINO A SEI DISPOSITIVI, E INIZIA SEMPRE CERCANDO L'ULTIMO DISPOSITIVO COLLEGATO. SE IL DIFFUSORE WOBURN È STATO COLLEGATO AI DISPOSITIVI A-B-C-D-E-F IN QUESTO ORDINE, IL DISPOSITIVO "F" È IL PRIMO IN ORDINE DI PRIORITÀ, MENTRE IL DISPOSITIVO "A" È ULTIMO. A OGNI AVVIO DELLO WOBURN, ESSO ESEGUE LA CONNESSIONE AUTOMATICA DEI DISPOSITIVI CHE RIENTRANO NELLA SUA PORTATA.

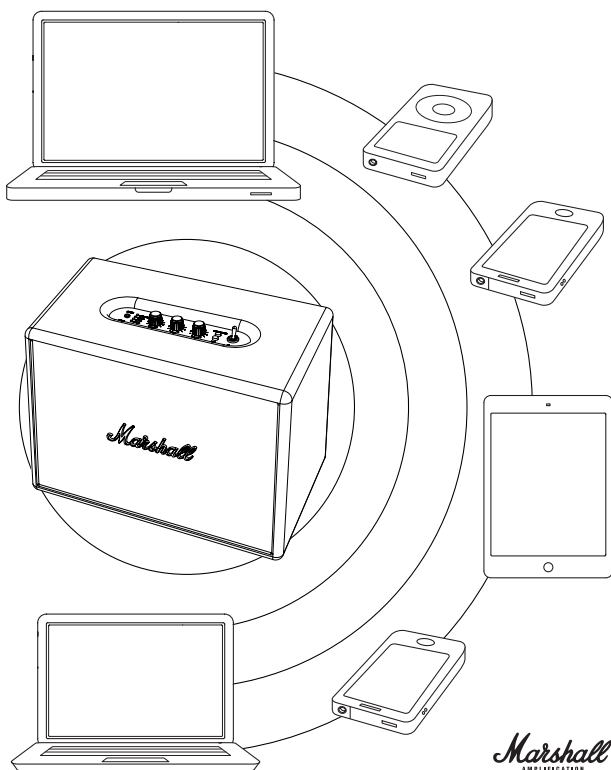

COLLEGAMENTO DI SORGENTI VIA CAVO

ESISTONO VARI MODI PER COLLEGARSI ALLO WOBURN ALLA VECCHIA MANIERA, UTILIZZANDO UN CAVO. UTILIZZARE UNO DEI TRE INGRESSI AUDIO DISPONIBILI: INPUT (INGRESSO) 1 - JACK STEREO DA 3.5 MM, INPUT (INGRESSO) 2 - INGRESSO ANALOGICO RCA OPPURE INGRESSO DIGITALE AUDIO OTTICO.

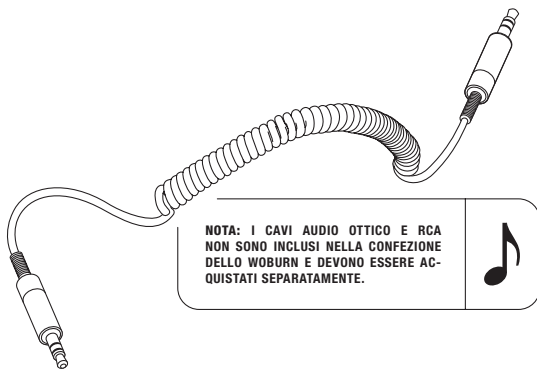

- **INPUT (INGRESSO) 1 - JACK STEREO DA 3,5 MM**
UTILIZZARE IL CAVO A SPIRALE A DOPPIO ATTACCO CON JACK DA 3,5 MM PER IL COLLEGAMENTO A SORGENTI AUDIO DOTATE DI USCITE AUDIO QUALI CELLULARE, IPHONE/IPAD/IPOD, LETTORE MP3, O AIR PORT EXPRESS.
- **INPUT (INGRESSO) 2 - INGRESSO RCA ANALOGICO**
UTILIZZARE L'INGRESSO ANALOGICO RCA PER COLLEGARE LETTORE CD, GIRADISCHI (CON RIAA) O UNITÀ DI RIPRODUZIONE SONOS.
- **INGRESSO DIGITALE AUDIO OTTICO**
UTILIZZARE L'INGRESSO OTTICO PER COLLEGARE TV, APPLE TV, AIRPORT EXPRESS, LETTORE HD, LETTORE PER FLUSSI MULTIMEDIALI, E RICEVITORE SATELLITARE O VIA CAVO. L'INGRESSO OTTICO FUNZIONA SOLO CON IL FLUSSO PCM STEREO. SE UN DISPOSITIVO COLLEGATO INVIA AUDIO 5.1 (O ANALOGO AUDIO SURROUND), LO WOBURN NON LO RIPRODUCE. IMPOSTARE L'USCITA AUDIO SU STEREO SOLO SUL TELEVISORE, ANCHE SE LO SPETTACOLO VIENE TRASMESSO NEL FORMATO AUDIO 5.1.

INPUT (INGRESSO) 1 - JACK STEREO DA 3,5 MM

001. COLLEGARE IL CAVO CON IL JACK STEREO DA 3,5 MM ALL'INGRESSO ETICHETTATO INGRESSO 1 SUL DIFFUSORE.
002. COLLEGARE IL CAVO CON JACK STEREO DA 3,5 MM AL RIPRODUTTORE AUDIO.
003. SELEZIONARE INPUT (INGRESSO) 1 COME SORGENTE PREMENDO IL PULSANTE SOURCE/WAKE (SORGENTE/RIATTIVA) FINCHÉ NON SI ACCENDE LA SPIA LED INPUT (INGRESSO) 1 (VEDERE PAGINA 163.).

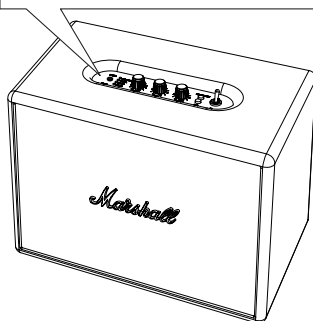
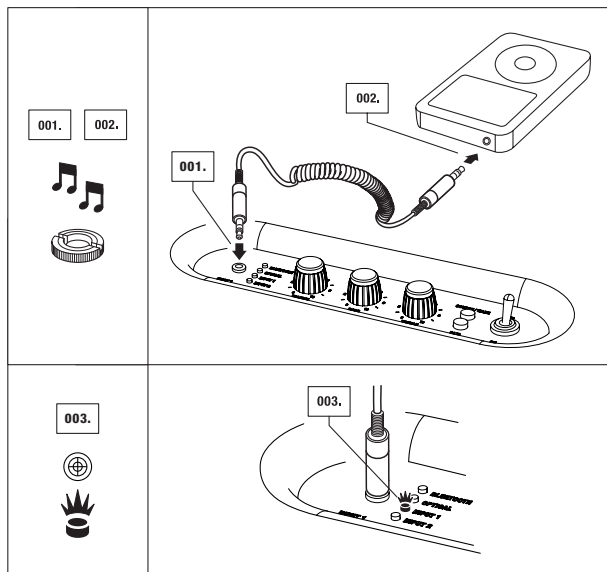

Marshall
AMPLIFICATION

INPUT (INGRESSO) 2 - PRESE RCA

001. SELEZIONARE INPUT (INGRESSO) 2 COME SORGENTE PREMENDO IL PULSANTE SOURCE/WAKE (SORGENTE/RIATTIVA) FINCHÉ NON SI ACCENDE LA SPIA LED INPUT (INGRESSO) 2 (VEDERE PAGINA 175).
002. COLLEGARE IL CAVO CON GLI SPINOTTI RCA ALLE PRESE CORRISPONDENTI (DESTRA E SINISTRA) SUL DIFFUSORE.
003. COLLEGARE IL CAVO RCA ALLA PRESA RCA DELLA SORGENTE.

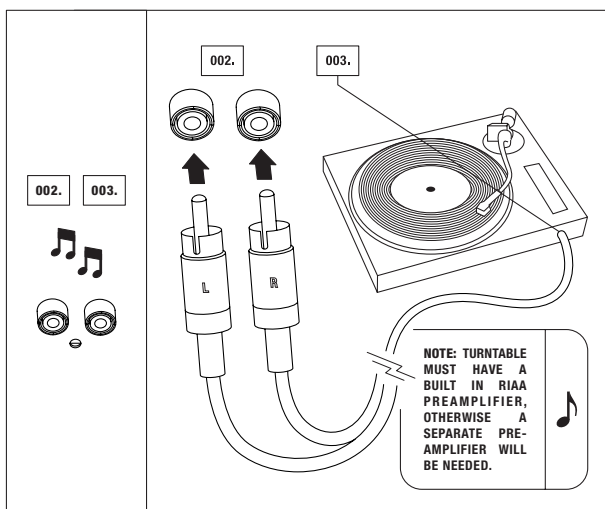

170.

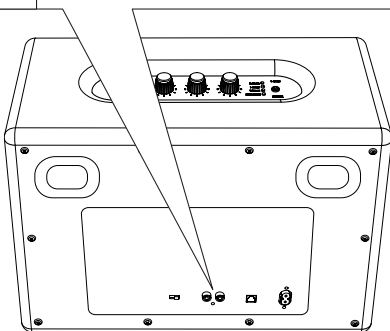

AUDIO OTTICO

001. SELEZIONARE OPTICAL (OTTICO) COME SORGENTE PREMENDO IL PULSANTE SOURCE/WAKE (SORGENTE/RIATTIVA) FINCHÉ NON SI ACCENDE LA SPIA LED OPTICAL (OTTICO) (VEDERE PAGINA 163).
002. COLLEGARE IL CONNETTORE DEL CAVO AUDIO OTTICO ALLA PORTA DI USCITA POSTA SUL PANNELLO POSTERIORE DEL DIFFUSORE ED ETICHETTATA OPTICAL IN (INGRESSO OTTICO).
003. COLLEGARE IL CAVO AUDIO OTTICO ALL'INGRESSO AUDIO OTTICO DEL RICEVITORE HOME THEATRE, APPLE TV O ALTRO TIPO DI RICEVITORE.

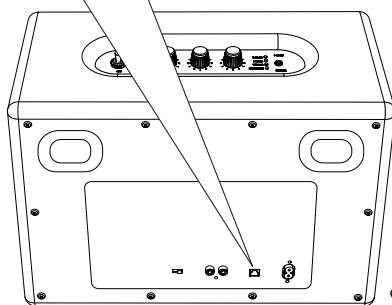
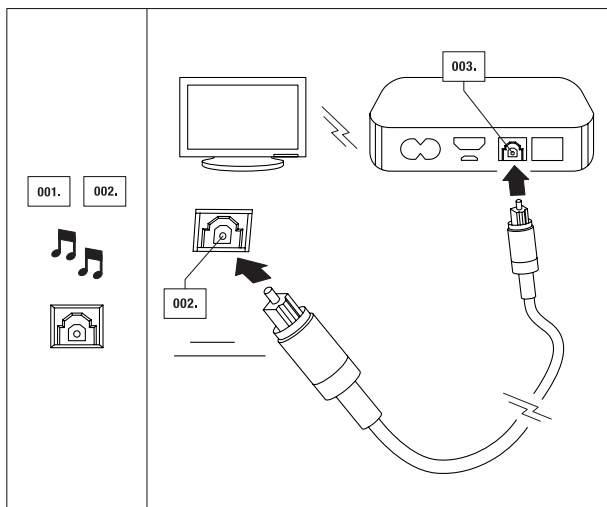

Marshall
AMPLIFICATION

MODALITÀ DI STANDBY

SUL PANNELLO POSTERIORE DELLO WOBURN, È PRESENTE UN COMMUTATORE CHE CONSENTE DI SCEGLIERE TRA DUE DIVERSE MODALITÀ DI STANDBY: RISPARMIO ENERGETICO OPPURE STANDARD.

LA DIRETTIVA DELL'UNIONE EUROPEA PREVEDE CHE I DISPOSITIVI ELETTRONICI NON POSSANO CONSUMARE PIÙ DI 0,5 W IN MODALITÀ DI STANDBY (DIRETTIVA EUROPEA SUI PRODOTTI CONNESSI ALL'ENERGIA, O ERP). ECCO PERCHÉ L'IMPOSTAZIONE DI FABBRICA PREDEFINITA DELLO WOBURN È RISPARMIO ENERGETICO, OVVERO LA MODALITÀ CHE PERMETTE DI RISPARMIARE PIÙ ENERGIA RISPETTO A QUELLA STANDARD.

COME IL NOME SUGGERISCE, QUESTA IMPOSTAZIONE CONSENTE DI RISPARMIARE ENERGIA. QUANDO SI SMETTE DI RIPRODURRE LA MUSICA, LO WOBURN PASSA IN UNO STATO A BASSO CONSUMO DOPO 20 MINUTI. LA MODALITÀ RISPARMIO ENERGETICO PUÒ ESSERE DISATTIVATA SE SI VUOLE CHE LO WOBURN SI AVVII AUTOMATICAMENTE E RESTI VISIBILE NELL'ELENCO DI DISPOSITIVI BLUETOOTH DOPO 20 MINUTI. PER DISATTIVARE IL RISPARMIO ENERGETICO, È SUFFICIENTE SPOSTARE IL COMMUTATORE SULLA MODALITÀ STANDARD.

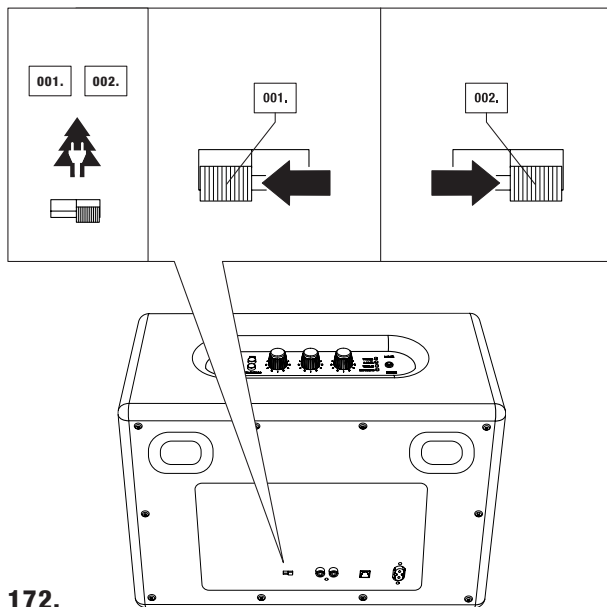

RISPARMIO ENERGETICO E STANDARD

- 001. MODALITÀ DI STANDBY RISPARMIO ENERGETICO:** LO WOBURN PASSA ALLA MODALITÀ DI STANDBY RISPARMIO ENERGETICO TRASCORSI 20 MINUTI SENZA RICEVERE SEGNALI AUDIO. SE È STATA SELEZIONATA LA MODALITÀ DI STANDBY RISPARMIO ENERGETICO, LO WOBURN NON SI RIATTIVA AUTOMATICAMENTE INIZIANDO A SUONARE MUSICA, E SCOMPARE COME DISPOSITIVO DISPONIBILE NELL'ELENCO BLUETOOTH DOPO ESSERE ENTRATO IN QUESTO STATO A BASSO CONSUMO. PER ATTIVARE LO WOBURN E RIPRODURRE MUSICA DA QUALSIASI SORGENTE DOPO CHE L'UNITÀ È ENTRATA IN MODALITÀ DI STANDBY, PREMERE UNA SOLA VOLTA IL PULSANTE RIATTIVA. QUESTA OPERAZIONE RIATTIVA LO WOBURN E LO METTE IN CONDIZIONE DI RIPRODURRE NUOVAMENTE LA MUSICA.
- 002. MODALITÀ DI STANDBY STANDARD:** LO WOBURN PASSA ALLA MODALITÀ DI STANDBY STANDARD TRASCORSI 20 MINUTI SENZA RICEVERE SEGNALI AUDIO. SE È STATA SELEZIONATA LA MODALITÀ DI STANDBY STANDARD, LO WOBURN SI "RIATTIVA" AUTOMATICAMENTE NON APPENA L'ULTIMA SORGENTE INVIA UN SEGNALE AUDIO. PER ESEMPIO, SE UNA SORGENTE COLLEGATA VIA CAVO INIZIA LA RIPRODUZIONE, IL DIFFUSORE SI RIATTIVA AUTOMATICAMENTE, NON APPENA VIENE SELEZIONATA TALE SORGENTE. SE COME ULTIMA SORGENTE È STATO UTILIZZATO UN DISPOSITIVO BLUETOOTH, BASTA TOCCARE L'ULTIMO DISPOSITIVO BLUETOOTH UTILIZZATO PER RIATTIVARE AUTOMATICAMENTE LO WOBURN. SE SI DESIDERA ATTIVARE UN ALTRO DISPOSITIVO BLUETOOTH INVECE DELL'ULTIMO UTILIZZATO, PREMERE UNA SOLA VOLTA IL PULSANTE RIATTIVA PER RIPRODURRE NUOVAMENTE LA MUSICA.

REGOLAZIONE DEL VOLUME, DEI BASSI E DEGLI ALTI

GIRARE LA MANOPOLA PER REGOLARE:

001. VOLUME

002. BASS (BASSI)

003. TREBLE (ALTI)

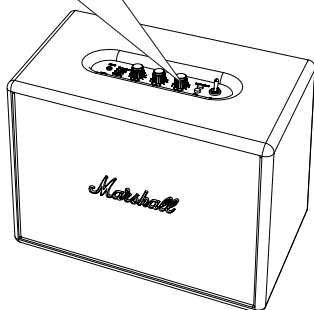
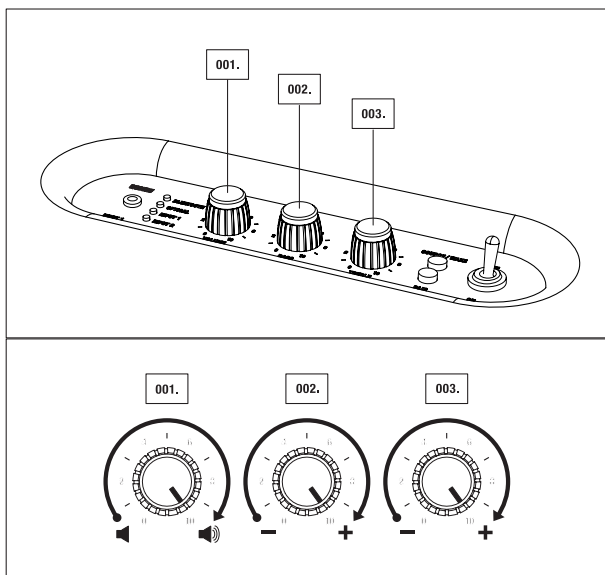

INFORMAZIONI TECNICHE

SPECIFICHE AUDIO

- **DIFFUSORE STEREO ATTIVO CON SISTEMA BASS REFLEX**
- **AMPLIFICATORI DI CLASSE D:** 2X20 W + 1X50 W
- **TWEETER A CUPOLA DA 1 POLLICE:** 2X (RAFFREDDATI A FERROFLUIDO)
- **WOOFER DA 5¼ POLLICI:** 2X
- **MASSIMA PRESSIONE SONORA (SPL):** 110 DB @ 1 M (PIANO DI TERRA 300 HZ 3% THD)
- **CONTROLLO TONI BASSI E ALTI**
- **FREQUENZA:** 35 - 22.000 HZ
- **FREQUENZA DI Crossover:** 2800 HZ

CONNETTIVITÀ

- **BLUETOOTH:** CODEC STANDARD V4.0 + EDR aptX®
- **INGRESSO 1 - 3.5MM:** 1X
- **INGRESSO 2 - RCA:** 2X
- **INGRESSO OTTICO:** 1X

INFORMAZIONI TECNICHE

- **TENSIONE DI INGRESSO DI RETE:** 100-240 V~ /200 W
- **MIN/MAX ASSOLUTO:** 90-264 V~
- **FREQUENZA DI RETE:** 50-60 HZ
- **MASSIMO CONSUMO DI PICCO:** 200 W
- **DUE MODALITÀ STAND-BY:** MODALITÀ RISPARMIO ENERGETICO (0,43 W) E MODALITÀ STANDARD (8,7 W)
- **POTENZA MASSIMA DI USCITA:** 80 W RMS
- **PESO:** 7.90 KG / 17.42 LBS
- **DIMENSIONI:** 400 x 308 x 200 MM / 15.75 x 11.40 x 7.87 POLLICI

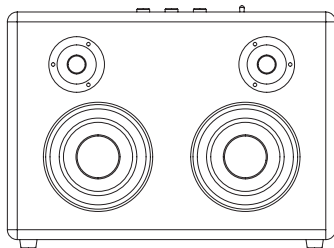

NOTA: LA GRIGLIA FRONTALE NON È RIMOVIBILE. L'IMMAGINE VUOLE ILLUSTRARE IL LAYOUT INTERNO DEL DIFFUSORE. NON CERCARE DI RIMUOVERE LA GRIGLIA: CIÒ POTREBBE DANNEGGIARE IL DIFFUSORE ATTIVO.

Marshall
AMPLIFICATION

RISOLUZIONE DEI PROBLEMI

PROBLEMA

CAUSA

IL DIFFUSORE NON SI ACCENDE.

Il cavo di alimentazione non è inserito in una presa a muro funzionante, oppure non è inserito nella presa di alimentazione sul pannello posteriore del diffusore.

IL SUONO È DEBOLE, O NON VIENE EMESSO ALCUN SUONO.

Il cavo da 3,5 mm/cavo di ingresso/cavo del segnale non è collegato correttamente al diffusore o al riproduttore audio.

Il volume del diffusore è impostato su un livello troppo basso.

Il volume del riproduttore audio è impostato su un livello troppo basso.

IL SUONO È DISTORTO.

Il volume è impostato su un livello troppo alto.

Il file audio originale (MP3) suona male.

Il volume di riproduzione è eccessivo.

Il livello dei bassi/alti è eccessivo.

CREPITIO/TINTINIO ACUTO IN CORRISPONDENZA DI PASSAGGI FORTI/TRANSIENTI.

Clipping quando l'alimentazione dell'amplificatore è insufficiente.

LE PRESTAZIONI SONO IRREGOLARI.

Interferenze causate da un'altra sorgente o un altro dispositivo elettronico.

WOBURN

INTERVENTO

Inserire il cavo di alimentazione in una presa a a muro funzionante, e inserire il connettore nella presa di alimentazione sul pannello posteriore del diffusore.

Scollegare e ricollegare il cavo da 3,5 mm/cavo di ingresso/cavo del segnale, sia sul diffusore, sia sul riproduttore audio.

Alzare il volume del diffusore.

Alzare il volume del riproduttore audio.

Abbassare il volume.

Provare con un altro file audio (MP3) o un altro riproduttore audio.

Abbassare il livello di riproduzione con la manopola del volume o ridurre il livello sonoro sul riproduttore audio.

Abbassare il volume sul pannello di controllo e/o sul riproduttore audio. Ridurre il livello dei bassi sul pannello di controllo o regolare il livello dei bassi/l'equalizzazione sul riproduttore audio.

Abbassare il volume del diffusore o del riproduttore audio. Ridurre il livello dei bassi.

Spostare altrove il diffusore, oppure spegnere o spostare gli altri dispositivi elettronici.

RISOLUZIONE DEI PROBLEMI BLUETOOTH

PROBLEMA

CAUSA

LA CONNESSIONE BLUETOOTH NON RIESCE.

Lo Woburn è troppo lontano dal dispositivo durante il processo di associazione.

LA CONNESSIONE BLUETOOTH NON FUNZIONA BENE COME DOVREBBE.

È possibile che ci si trovi in una zona con scarsa ricezione.

LA QUALITÀ DEL SUONO È INADEGUATA QUANDO SI È COLLEGATI TRAMITE BLUETOOTH.

Maggiore la distanza tra lo Woburn e il dispositivo Bluetooth, peggiore sarà la qualità del suono.

LA CONNESSIONE BLUETOOTH È INTERROTTA O DISTURBATA.

La connessione Bluetooth funziona solo quando il dispositivo è vicino. La connessione viene interrotta automaticamente se il dispositivo Bluetooth va fuori portata. La connessione può essere inoltre influenzata da ostacoli come muri o porte.

IL DIFFUSORE WOBURN NON RIESCE A TROVARE UNA CONNESSIONE BLUETOOTH.

Il diffusore non può cercare i dispositivi o collegarsi correttamente nei seguenti casi:

- Se lo Woburn è immerso in un forte campo elettrico.
- Se il dispositivo Bluetooth è disattivato, non è disponibile o non funziona come dovrebbe.
- Si noti che apparecchiature come ad esempio forni a microonde, schede di rete wireless, luci fluorescenti e sistemi d'accensione di cucine a gas utilizzano la stessa gamma di frequenze dei dispositivi Bluetooth, e possono quindi produrre disturbi elettrici.

WOBURN

INTERVENTO

Posizionare lo Woburn più vicino al dispositivo Bluetooth durante il processo di associazione.

Spostarsi in una zona con ricezione migliore per potenziare la connettività Bluetooth.

Spostare lo Woburn più vicino al dispositivo Bluetooth. Se la distanza supera la portata wireless del dispositivo Bluetooth, la connessione viene persa.

Accertarsi che lo Woburn sia vicino al dispositivo Bluetooth, e la visuale non ostruita da ostacoli quali muri o porte.

Accertarsi che non vi siano interferenze elettriche in prossimità dello Woburn, che il dispositivo Bluetooth sia acceso, e che funzioni correttamente.



NOTE SULLA CONNESSIONE BLUETOOTH:

- A SECONDA DELL'USO, I DISPOSITIVI BLUETOOTH POTREBBERO CAUSARE PROBLEMI ACUSTICI O TECNICI NEI SEGUENTI CASI:
 - QUANDO UNA PARTE QUALSIASI DEL CORPO È A CONTATTO CON IL SISTEMA DI RICEZIONE/ TRASMISSIONE DEL DISPOSITIVO BLUETOOTH O DEL DIFFUSORE WOBURN.
 - SI VERIFICANO VARIAZIONI DEL SEGNALE ELETTRICO DOVUTE A OSTACOLI QUALI MURI, SP-IGOLI, ECCETERA.
 - SI VERIFICA UN'ESPOSIZIONE A INTERFERENZE ELETTRICHE PRODOTTE DA DISPOSITIVI OPERANTI NELLA STESSA BANDA DI FREQUENZA, AD ESEMPIO APPARECCHIATURE MEDICHE, FORNI A MICROONDE E RETI WIRELESS.
- QUESTO DISPOSITIVO WIRELESS PUÒ CAUSARE INTERFERENZE ELETTRICHE DURANTE L'USO.
- NON È NECESSARIO INSERIRE IL CODICE PIN (PASSWORD) PER IL COLLEGAMENTO AL DISPOSITIVO BLUETOOTH DEL DIFFUSORE WOBURN. SE APPARE LA FINESTRA PER L'IMMISSIONE DEL CODICE PIN, DIGITARE <0000>.
- NON È POSSIBILE CONNETTERSI A DISPOSITIVI BLUETOOTH CHE SUPPORTANO SOLO LA FUNZIONE VIVAVOCE.

简体中文

索引

- 194. 安全说明
- 195. 安全标签
- 197. WOBURN
- 200. 装箱内容
- 202. 一般说明
- 204. 打开/关闭电源
- 206. 将 WOBURN 用于您的设备
- 207. 选择来源
- 208. 蓝牙连接
- 212. 线缆连接
- 213. 输入 1 — 3.5MM 立体声插头
- 214. 输入 2 — RCA 端口
- 215. 光纤音频
- 216. 待机模式
- 218. 调整声音
- 219. 技术信息
- 220. 故障排除
- 257. 保修信息

重要安全说明

重要安全说明

- 请阅读这些说明 — 使用本产品前应阅读所有安全和操作说明。
- 保存这些说明 — 应保存安全和操作说明，以备将来使用。
- 请注意所有警告信息 — 应严格遵守设备上和操作说明中的所有警告信息。
- 遵照所有说明 — 应遵照所有操作和使用说明。

警告！

警告 — 为降低火灾或触电危险，请勿让本设备淋雨或受潮。不得将本设备暴露在滴水或溅水的环境中。也不得将本设备摆放在花瓶等盛水容器附近。

- 警告 — 请勿使用物体覆盖。
- 警告 — 仅能使用制造商指定的附件/配件（例如专用电源适配器、电池等）。
- 警告 — 插头是主要的断开装置，应将其用于此类目的。该断开装置应放在便于拿取的地方。
- 警告 — 本有源音箱可发出很高的声压水平。
- 警告 — 听音乐时，请勿离有源音箱太近。
- 警告 — 请勿长时间听高声压音乐。
- 警告 — 请勿尝试拆卸有源音箱机箱，用户不得擅自维修任何部件。
- 警告 — 不得将吉他插入 WOBURN。
- 警告 — 不得将身体部位或物体插入低音端口，否则会有受伤危险。
- 危险 — 防止本产品落下。
- 危险 — 小心尖角。

水分与湿度

本有源音箱应放置在干燥无水的地方。

- 请勿在水的附近使用本设备。请勿让设备淋雨或接触滴水。请勿让设备溅水。

安装

请勿在散热器、热配风器、火炉或释放热量的其他设备（包括扩音器）等热源附近安装本设备。

- 请勿将点燃的蜡烛等明火光源放在本设备上。
- 请勿阻塞任何通风口。请按照制造商的说明进行安装。



- 只能使用制造商指定或随同设备一起出售的推车、支架、三脚架、托架或台桌。如果使用推车，移动推车/设备组合时，需小心谨慎，以免设备倾倒受损。

连接

- 根据本手册中的相关说明，连接有源音箱。
- 根据设备所示，仅将有源音箱连接至正确的电源电压。
- 防止踩踏或挤压电源线，尤其是插头、插座以及及设备连接处。
- 只能使用操作说明指定或有源音箱上标识的电源线类型。不得使用其他任何电源替换本有源音箱包含的电源线，只能使用制造商提供的电源线。
- 请勿破坏极性插头或接地插头的的安全目的。极性插头有两个宽度不一的插片。接地插头有两个插片和一个接地插脚。宽插片或第三个接地插脚可以保证您的安全。如果提供的插头与电源插座不匹配，请咨询电工，为您更换不适用的插座。
- 在雷电天气或长时间不使用时，请拔掉设备插头。
- 请勿在电源插头连接不便的区域安装设备。断开电源插头连接是彻底将产品断电的唯一方法，此外，须将插头放在随时便于拿取的地方。

清洁

- 只能用干布清洁。

维护

- 请具有资质的维修人员进行所有维修工作。设备因以下任何原因而受损时必须维修。电源线或插头损坏、溅入液体或物体进入设备中、设备淋雨或受潮、无法正常操作或从高空掉落。
- 注意：这些维修说明仅供具备资质的维修人员使用。为了降低触电危险，如果您不具备相关资质，请勿擅自进行任何维修工作。

安全标签



注意：为防止触电危险，请勿拆卸音箱盖（或背板）。用户不得维修音箱内的部件。请具有资质的维修人员进行所有维修工作。



请勿将本设备视为普通家庭垃圾。WEEE（报废电子电气设备）的管理适用于欧盟成员国，以及针对 WEEE 的管理制定了国家政策的其他欧洲国家和地区。如需有关收集、再利用和回收系统的更多信息，请联系您当地或地区废物管理机构。



日本 PSE 认证。产品符合下列标准 J60065 (H23)、ARIB STD T-66 Ver. 3.6、J55013 (H22)。



该产品符合 ANSI/UL 标准 60065 且经过 CAN/CSA 标准 C22.2 编号 60065 认证。



产品符合下列欧洲指令：电磁兼容指令 2004/108/EC。低电压指令 2006/95/EC。



本设备为 II 类或双绝缘电器。其设计独特，不需要接地，便可确保连接安全性。

WOBURN

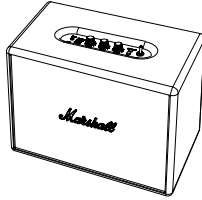

MARSHALL 专为大舞台表演而设计。非常幸运，结合 MARSHALL 传统优势与现代试听能力于一体的环绕立体声音箱 WOBURN 为您将舞台体验搬回家。

我们了解，您渴望立刻试试其绝妙音效，但在您开启音箱之前，请确保已仔细阅读本手册，并保管本手册与随附的保修信息，以便在必要时使用。

很快您便会发现，WOBURN 小巧精致的结构内包含大量音效。这款最新的立体声音箱系列产品，将您期望从 MARSHALL 得到的沉重有力的声音带回家。此外还有它的外观。复古的正面浮雕、金色的金属细节和标志性的文字徽标，WOBURN 的经典设计带领人们重回摇滚乐的黄金时代。在您的 MARSHALL 系列产品中，WOBURN 永远不会看起来不协调。

WOBURN 的美不仅在于外观，还在于其多重连接选项。通过蓝牙无线连接，用 RCA 输入接口插入唱片机，或使用 3.5MM 辅助输入接口连接手机中的软线。WOBURN 还与 APPLE TV 等具备光纤输出功能的设备兼容。继续阅读本手册，了解如何将您的设备连接到 WOBURN。

不会花费您太长时间。

插上插头、打开音箱、选择乐器，最后同样重要的是，**开大声音**。

Marshall
AMPLIFICATION

装箱内容

- 001. 用户手册和保修信息
- 002. 带 3.5MM 立体声插头的双端弹簧卷线，与音乐播放器连接
- 003. 电源线
- 004. MARSHALL WOBURN 有源立体音箱

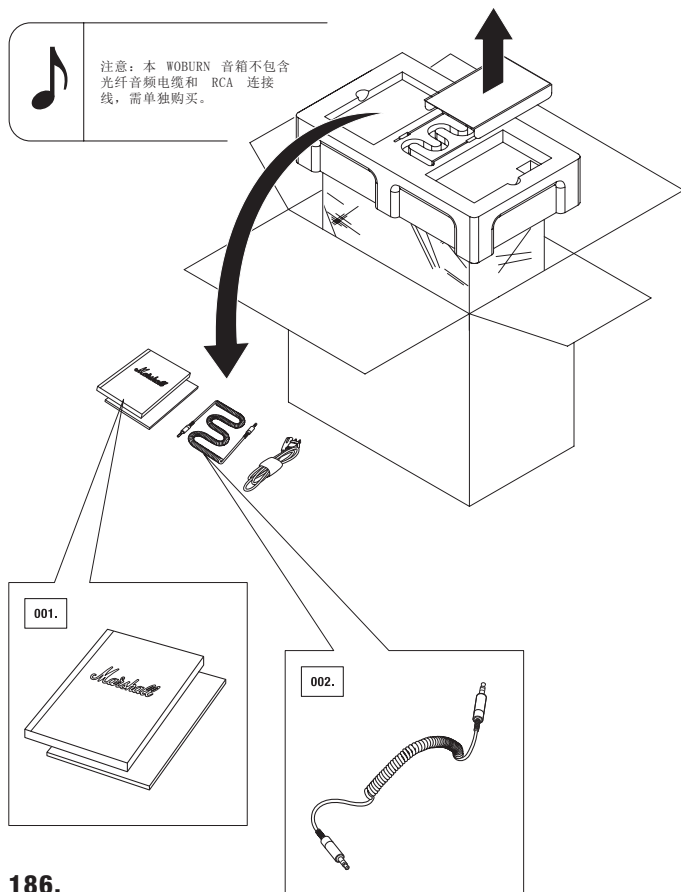

WOBURN

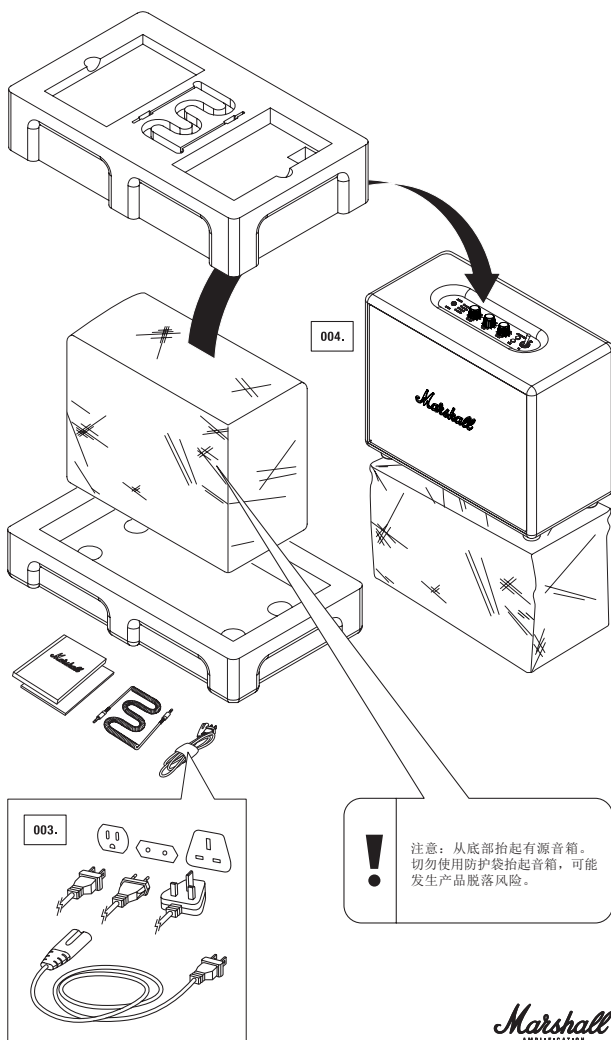

一般说明

- | | |
|---------------------|----------------------------|
| 001. 3.5MM 立体声插头输入口 | 009. 待机模式开关
(省电模式和标准模式) |
| 002. LED 光源指示灯 | 010. RCA输入口 (左右) |
| 003. 音量 | 011. 光输入 |
| 004. 低音 | 012. 背板 |
| 005. 高音 | 013. 低音端口 |
| 006. 配对按钮 | 014. 电源插座 |
| 007. 源/唤醒按钮 | 015. 电源线 |
| 008. 电源开关 | |

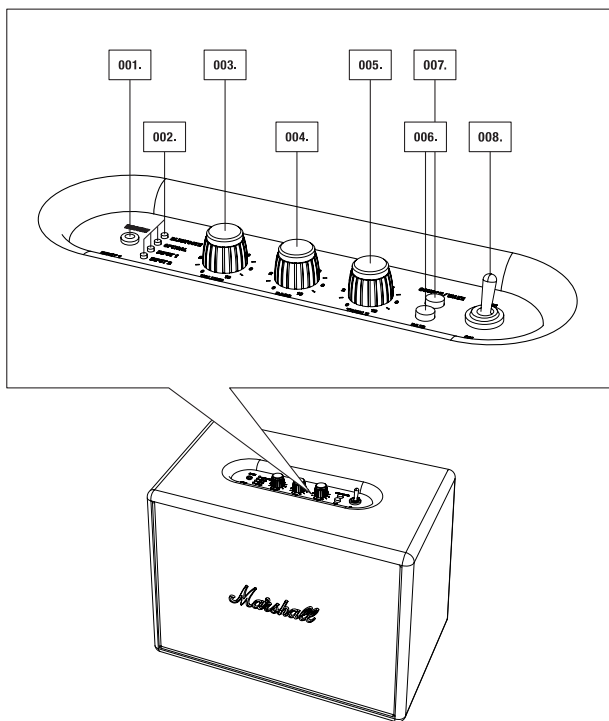

WOBURN

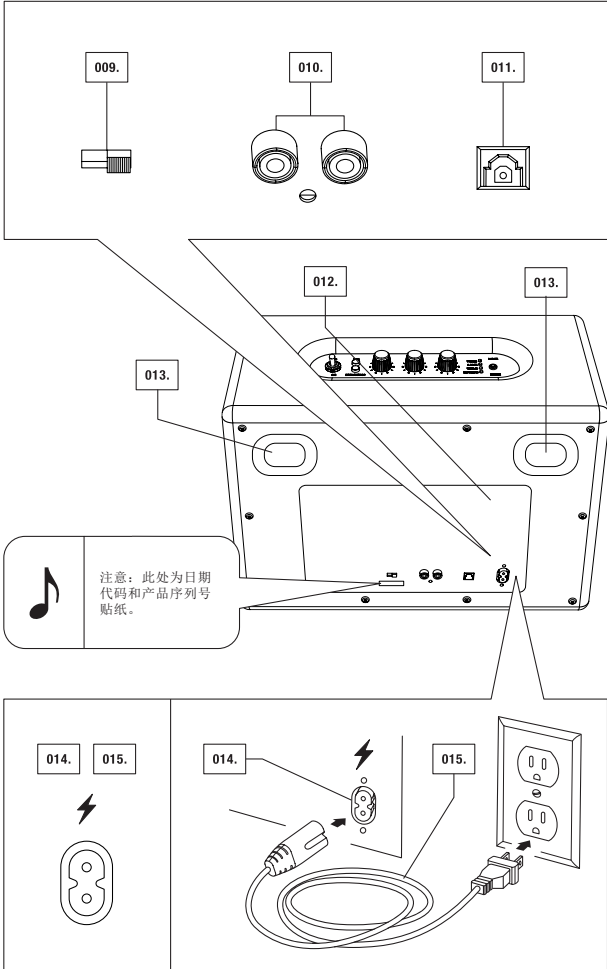

打开/关闭电源

001. 将电源线插入电源插座。
002. 将相应的电源线插入壁式插座。

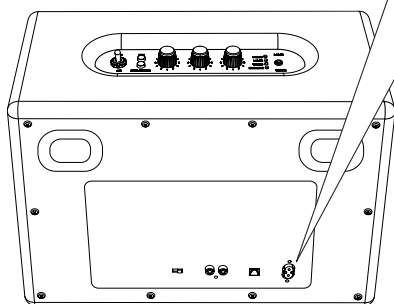
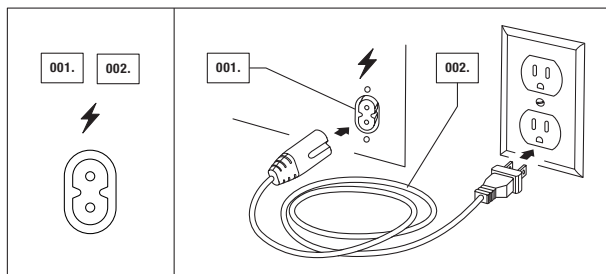

注意：根据所在区域，提供相应插头的电源线。

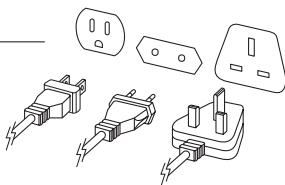

WOBURN

003. 通过切换打开/关闭开关开启有源音箱。标记为蓝牙的源 LED 红灯将闪烁。
004. 通过切换打开/关闭开关关闭有源音箱。LED 指示灯将熄灭。

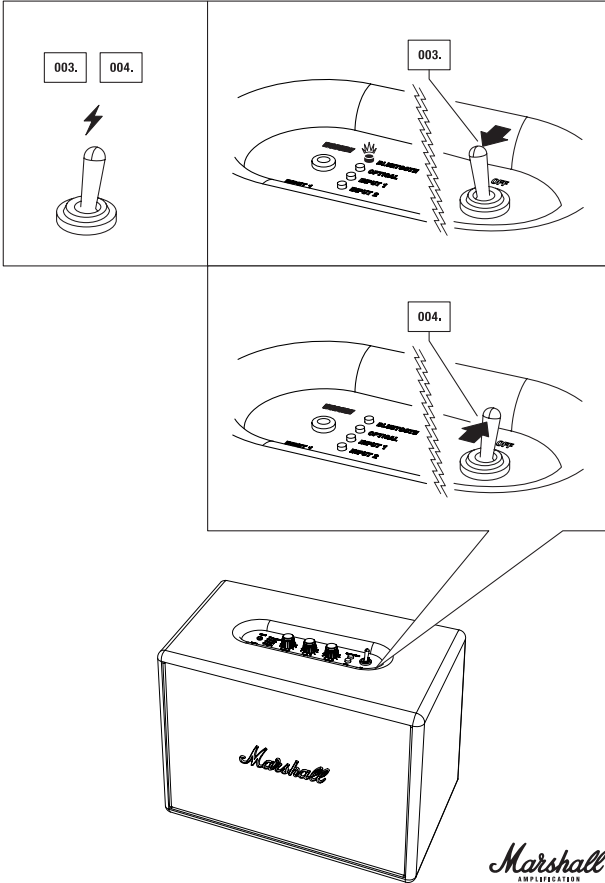

Marshall
AMPLIFICATION

将 WOBURN 用于您的设备

WOBURN 是一款为当今世界打造的音箱。该音箱拥有多个连接源，可通过大量方式连接，例如通过手机、唱盘、电视连接，或通过最新版 BLUETOOTH® 和独具特色的 aptX® 技术进行无线连接。aptX® 技术的优势是，通过蓝牙的音质明显优于通过 A2DP 蓝牙的音质。以下为连接源的更多详细信息，主要分为两大类：

- 通过蓝牙进行无线连接
- 通过 3.5MM、RCA 或光纤音频电缆进行连接

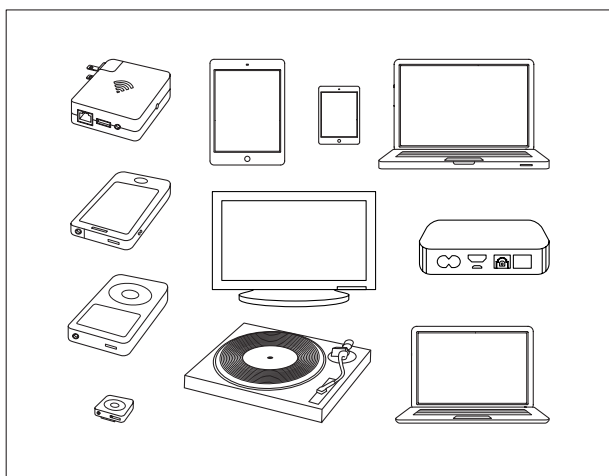

注意：开始播放音乐时，确保有源音箱和音乐播放器的音量都设为低音量。

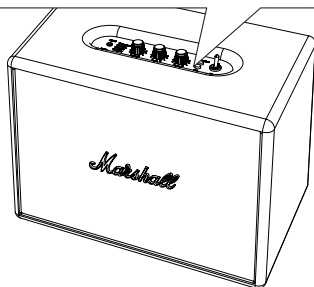

选择来源

001. 按下源/唤醒按钮，选择来源和/或在连接源间进行切换。

002. LED 灯亮起表示已选定源。

连接顺序（自上而下）：

- 蓝牙
- 光纤音频电缆
- 输入口 1 — 3.5MM 立体声插头
- 输入口 2 — RCA 端口

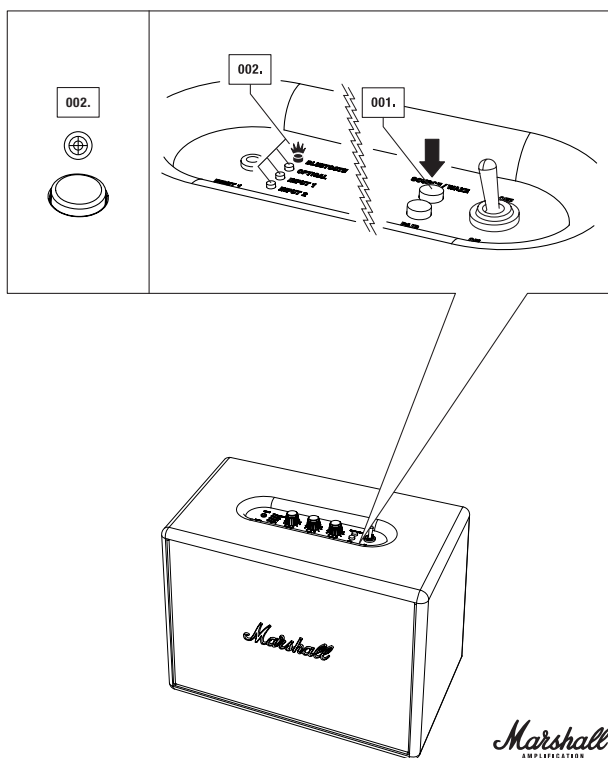

Marshall
AMPLIFICATION

通过蓝牙连接

借助蓝牙技术，蓝牙可兼容设备间可轻松实现短距离无线连接。使用蓝牙智能手机、平板电脑或电脑可直接将流音乐无线传输至 WOBURN。使用新功能便可在指尖上实现所有音乐的自由切换。请遵循以下步骤将 WOBURN 无线连接至蓝牙设备。

001. 打开 WOBURN 有源立体音箱（请参见第 204 页）。
002. 通过按下源/唤醒按钮直到蓝牙 LED 灯亮起，将蓝牙选择为来源。
003. 激活设备（智能手机、平板电脑、电脑等）上的蓝牙功能。
004. 按下配对按钮。WOBURN 上的 LED 红灯迅速闪烁。
005. 在设备列表中选择 WOBURN 音箱。音箱上的 LED 变成稳定的红灯。
006. 现在，通过 WOBURN 音箱无线播放音乐。



注意：

- 智能手机/平板电脑/电脑与 WOBURN 配对仅需一次，此后，设备将包含在蓝牙设备列表之中。
- 配对新设备时，需再次按下配对按钮并重复上述步骤。
- 音箱内存最多可保存六台设备。

通过蓝牙连接

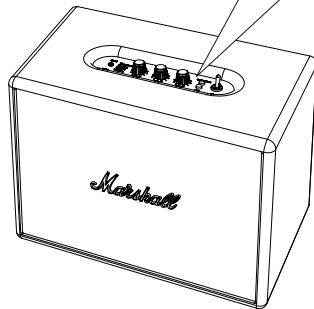
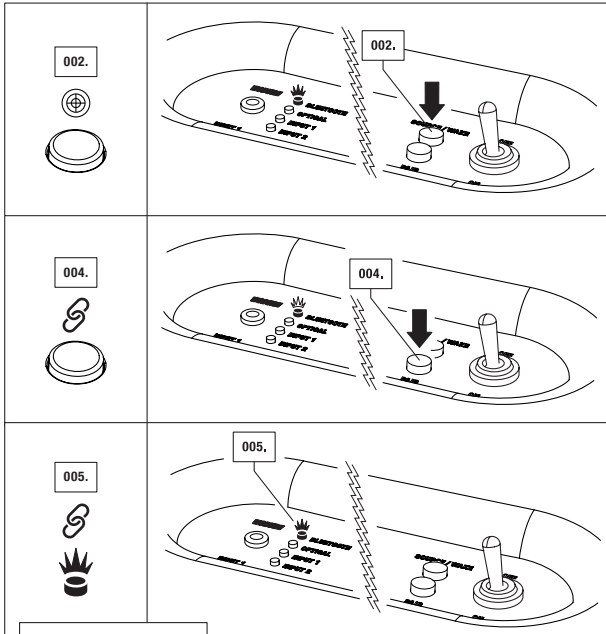

Marshall
AMPLIFICATION

通过蓝牙寻找设备

通过按压音箱上的源/唤醒按钮，将蓝牙选为输入源。现已激活蓝牙设备，如果未连接蓝牙设备，则红灯闪烁，如果已连接蓝牙设备，则红灯为纯红色。WOBURN 音箱现在会自动搜索已配对蓝牙设备 3 分钟，且在搜索期间，LED 灯会快速闪烁红灯。WOBURN 音箱会在先前已连接设备的范围内寻找设备并自动连接设备。如果三分钟内未寻找到设备，WOBURN 音箱便会恢复到待机状态（省电模式或待机模式），这取决于您选择的选项。第 203 页待机模式部分中有更多与模式相关的信息。）如果将蓝牙选作音频源时按“配对”按钮，WOBURN 音箱会执行为期三分钟的新一轮搜索，并在此期间内，LED 会迅速闪烁红灯。

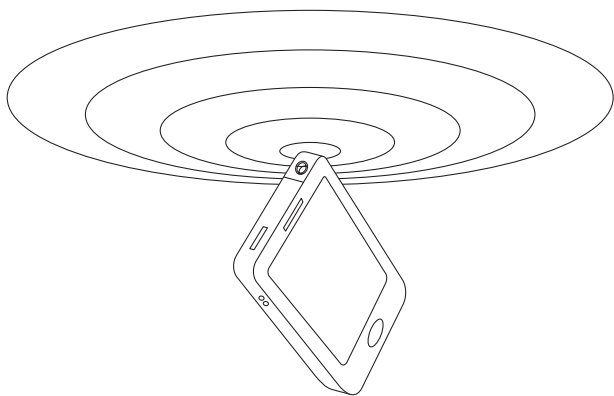

注意：

- 如果通过装置顶端的总电源开关关闭 WOBURN 音箱，则不会运行自动连接功能。
- 如果连接第七个蓝牙设备，则不再记忆设备 A。
- 始终首先启动智能手机/电脑上的蓝牙，然后启动 WOBURN 音箱接收自动连接。

蓝牙自动连接

如果将蓝牙设备移到 WOBURN 音箱接收范围外（无障碍物的情况下大约 10 米），该蓝牙设备会断开连接。将蓝牙设备移回音箱接收范围内时，则会再次自动连接该设备。WOBURN 音箱最多可记忆六个蓝牙设备并始终首先搜索已连接的最后一个设备。如果已将 WOBURN 音箱连接至设备 A-B-C-D-E-F，以此顺序，将首先搜索设备 F，而最后搜索设备 A。每次 WOBURN 启动时，会在其范围内执行设备的自动连接。

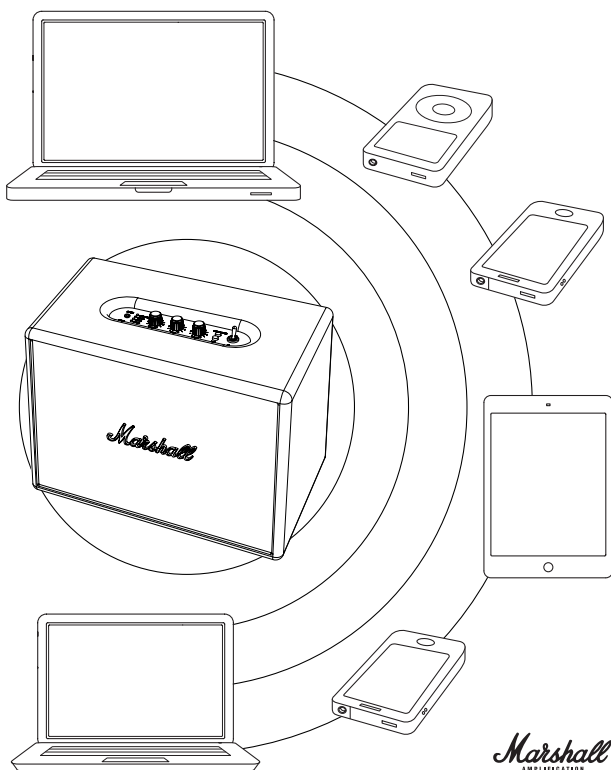

用线缆连接来源

有许多连接 WOBURN 的方式，古老的方式是使用线缆。使用三种可用音频输入中的一个：输入 1 — 3.5MM 立体声插头、输入 2 — RCA 模拟输入或光纤音频数字输入。

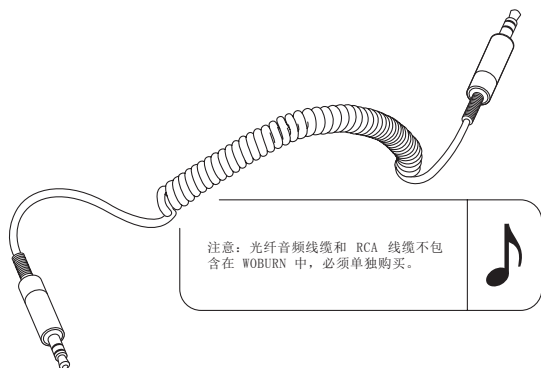

- 输入 1 — 3.5MM 立体声插头

使用带 3.5MM 插头的双端弹簧卷线连接至手机、IPHONE/IPAD/IPOD、MP3 播放器或机场快线等有音频输出的音频源。

- 输入 2 — RCA 模拟输入

使用 RCA 模拟输入连接至 CD 播放器、唱盘（带 RIAA）或 SONOS 装置。

- 光纤音频数字输入

使用光纤输入连接电视、APPLE TV、机场快线、硬盘播放器、流媒体播放器以及卫星或线缆接收器。光纤输入仅与 PCM 立体声配合使用。如果已连接的设备发送 5.1 音频（或类似的环绕声），WOBURN 音箱不会运行。即使节目以 5.1 音频播放，也要在电视上仅将音频输出设置为立体声。

输入 1 — 3.5MM 立体声插头

001. 将带 3.5MM 立体声插头的线缆连接至音箱上有输入标记的输入 1。
002. 将带 3.5MM 立体声插头的线缆连接至音乐播放器。
003. 按源/唤醒按钮，直至输入 1 的 LED 灯亮起（参见第 193 页），将输入 1 选作来源。

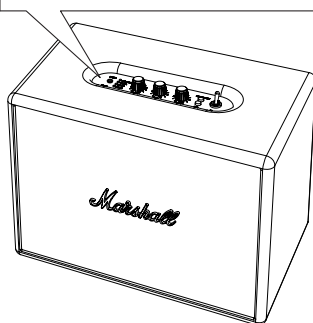
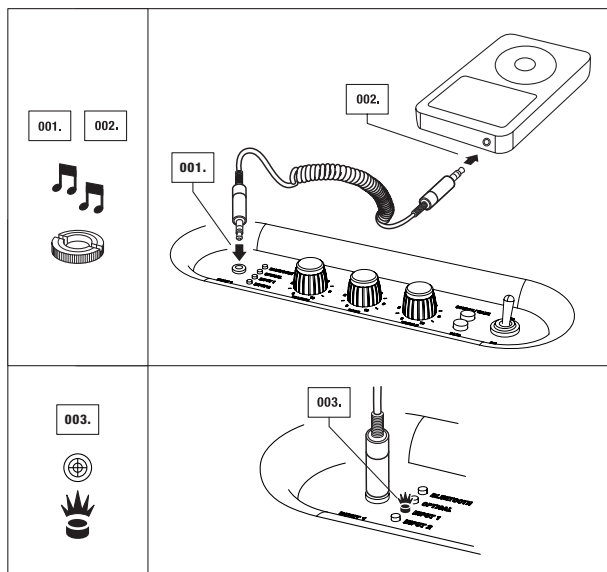

Marshall
AMPLIFICATION

输入 2 — RCA 端口

001. 按源/唤醒按钮，直至输入 2 的 LED 灯亮起
(参见第 207 页)，将输入 2 选作来源。
002. 将带 RCA 插头的线缆连接至音箱上匹配的插座（左侧和右侧）。
003. 将 RCA 线缆连接至源上的 RCA 端口。

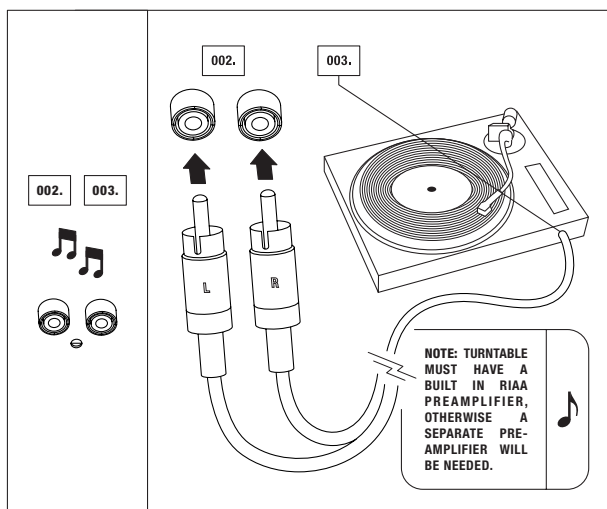

200.

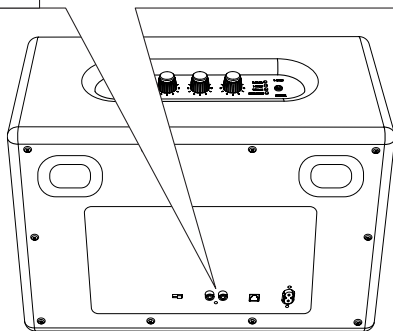

光纤音频

001. 按住源/唤醒按钮直至光纤音频 LED 亮起，选择光纤音频作为来源（参见第 193 页）。
002. 将光纤音频线缆的连接器点连接到内置光纤音频音箱后面的输出端口。
003. 将光纤音频线缆连接到家庭影院、APPLE TV 或其他接收器的光纤音频输入。

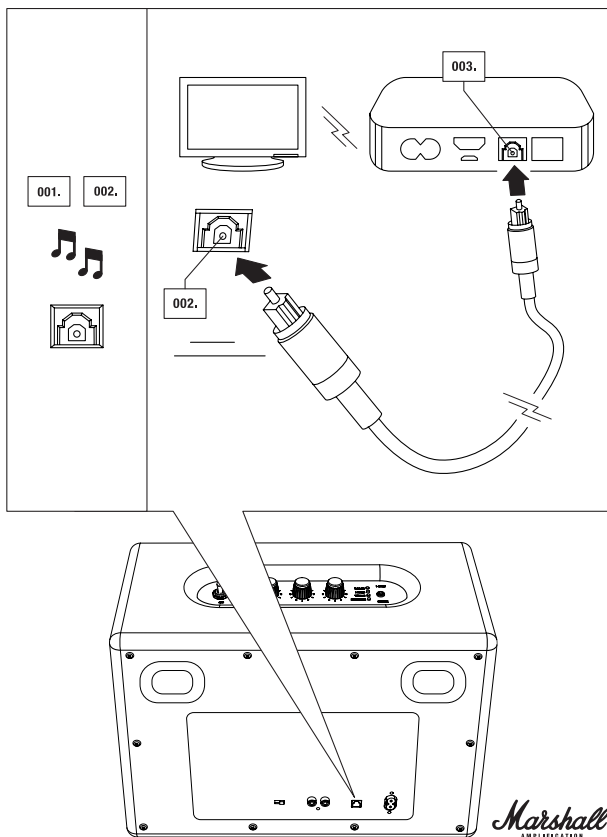

待机模式

WOBURN 后面有一个开关，该开关可让您选择两种不同的待机模式：省电模式或标准模式。

欧盟条例规定，电子设备处于待机模式时可能仅消耗 0.5W 电量（《欧洲能源相关产品指令》或 ERP）。WOBURN 出厂默认设置为省电模式的原因在于省电模式较标准模式节省更多电量。

顾名思义，使用该设置可以节省电量。停止播放音乐后，WOBURN 将在 20 分钟后进入低功率状态。如果您希望 WOBURN 自动开启，则可以禁用省电模式，且 20 分钟后蓝牙设备列表中显示为可见。要禁用省电模式，只需将开关切换至标准模式。

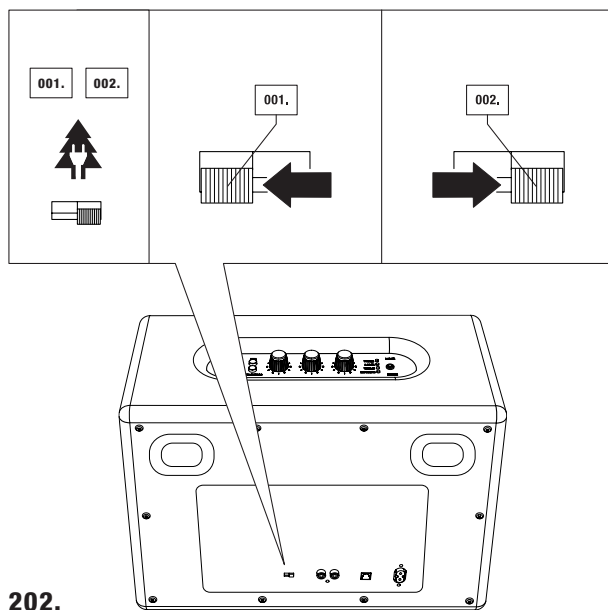

省电模式和标准模式

- 001. 省电待机模式：**接收不到声音信号 20 分钟后，WOBURN 音箱会进入省电待机模式。如果您已选择使用省电待机模式，开始播放音乐时，WOBURN 音箱则不会自动唤醒且进入省电状态后，不会在蓝牙设备列表中显示为可用设备。装置进入待机模式后，要激活 WOBURN 音箱并播放任何源中的音乐，则按一次唤醒按钮。这会使 WOBURN 音箱恢复并准备再次播放音乐。
- 002. 标准待机模式：**接收不到声音信号 20 分钟后，WOBURN 音箱会进入待机模式。
如果您已选择使用标准待机模式，播放最后一个源时，WOBURN 则会自动“唤醒”。例如，如果线缆连接的源开始播放，选择该源时，音箱会自动唤醒。如果将蓝牙设备用作最后一个源，则只需触摸最后一个使用的蓝牙设备便会自动唤醒 WOBURN。如果想播放另一个蓝牙设备，而非所用最后一个蓝牙设备，则按一次唤醒按钮以再次播放音乐。

调节音量/低音/高音

旋转旋钮调节：

001. 音量

002. 低音

003. 高音

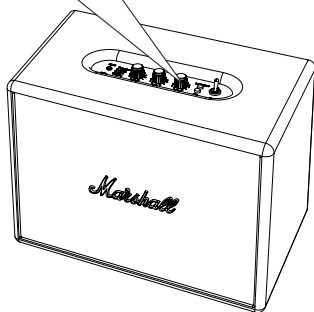
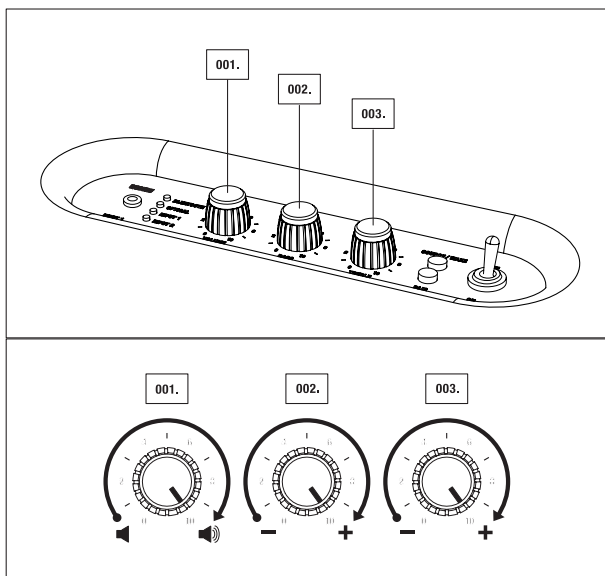

204.

技术信息

音响规格

- 采用低音反射系统的高效立体声扩音器
- D 级扩音器：2 个 20W + 1 个 50W
- 1" 球顶高音扩音器：2 个（磁液冷却）
- 5 ¼" 低音扩音器：2 个
- 最大声压级：110DB @ 1M（地平面 300HZ 3%THD）
- 低音和高音音调控制
- 频段：35- 22.000HZ
- 分频频率：2800HZ

连接

- 蓝牙：标准 V4.0 + EDR aptX® CODEC
- 输入 1 - 3.5MM：1 个
- 输入 2 - RCA：2 个
- 光纤输入：1 个

技术信息

- 主输入电压：100-240V[~] /200W
- 绝对最小/最大值：90-264V[~]
- 主频率：50-60HZ
- 最大功耗峰值：200W
- 两种待机模式：节能模式（0,43W）和标准模式（8,7W）
- 最大功耗输出：80W RMS
- 重量：7.90KG / 17.42 LBS
- 尺寸：400 x 308 x 200MM / 15.75 x 11.40 x 7.87IN

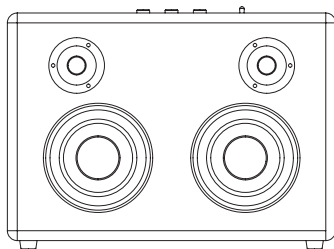

注意：正面板丝不能拆卸。此插图旨在用于展示扩音器的内部布局。请勿尝试拆卸正面板丝以免损坏您的高效扩音器。

Marshall
AMPLIFICATION

故障排除

故障

原因

有源音箱无法启动。

电源线未与正常工作的壁式插座连接，或者并未与有源音箱背面的电源插口连接。

声音弱，或者完全没有声音。

3.5 mm 电源线/输入线/信号线并未与有源音箱或者音乐播放器正确连接。

有源音箱的音量过低。

音乐播放器的音量过低。

声音失真。

音量过高。

原始声音文件 (mp3) 音质低劣。

播放音量过高。

低音增强/高音增强太多。

乐曲高亢部分/过渡部分发出刺耳的爆裂声/咔哒声。

放大器断电时削波。

播放不稳定。

其他源或者电子设备的干扰。

解决措施

将电源线与正常工作的壁式插座连接，并将接头与有源音箱背面的电源插口连接。

拔下插头，再将 3.5 mm 的电源线/输入线/信号线与有源音箱和音乐播放器连接。

调高有源音箱的音量。

调高音乐播放器的音量。

调低音量。

尝试播放另一支声音文件（mp3）或者音乐播放器。

使用音量旋钮降低播放音量，或者降低音乐播放器上的音量。

调低控制面板和/或音乐播放器上的音量控制。调低控制面板上的低音增强或者音乐播放器上过高的低音增强/均衡器。

调低扬声器或者音乐播放器上的音量。减小低音增强。

将有源音箱移到另一位置，或者关闭或移动其他电子设备。

蓝牙故障排除

故障

原因

蓝牙无法连接。

配对期间 WOBURN 与您的设备距离过远。

蓝牙连接工作不正常。

您所在区域接收效果不好。

通过蓝牙连接时音质较差。

WOBURN 和蓝牙设备之间的距离越远，音质越差

蓝牙连接断开或者中断。

只有靠近设备时，蓝牙连接才能正常工作。若蓝牙设备离开接收区域，连接将自动断开。连接甚至可能受到墙壁或门等障碍物的影响。

WOBURN 音箱无法找到蓝牙连接。

在下列情况中，音箱无法搜索或正确连接：

- WOBURN 音箱周围存在强电场。
- 蓝牙设备关闭、不可用或者并未正常工作。
- 请注意，某些物品，例如微波炉、无线网络适配器、荧光灯、煤气灶，使用的频率范围与蓝牙设备相同，会造成电气干扰。

解决措施

在配对期间，将 WOBURN 音箱置于靠近蓝牙设备的位置。

移到接收情况更好的区域，以便改善蓝牙连接。

缩短 WOBURN 与蓝牙设备之间的距离。如果距离超过蓝牙设备的无线连接范围，连接将中断。

务必将 WOBURN 音箱置于靠近蓝牙设备的位置，并且二者之间无墙壁或门等障碍物。

请确保 WOBURN 周围无电气干扰，蓝牙设备开启且工作正常。



注意：

- 根据使用情况，在下列情况中使用音箱时，蓝牙设备会导致与声音有关的故障或技术故障：
 - 身体某些部位接触蓝牙设备或者 WOBURN 音箱的接收/发射系统。
 - 由于墙壁、墙角等形式的障碍物而产生电气变化。
 - 暴露在医疗设备、微波炉和无线网络等同频段设备的电气干扰中。
- 在使用期间，此无线设备可能导致电气干扰。
- 蓝牙设备与 WOBURN 音箱连接时，不需输入 PIN 码（密码）。若出现输入 PIN 码的窗口，请输入 <0000>。
- 不能与仅支持 HF（免提）区域功能的蓝牙设备连接。

210.

繁體中文

索引

- 226. 安全說明
- 227. 安全標籤
- 229. WOBURN
- 234. 箱內容物
- 236. 一般說明
- 238. 開啟/關閉電源
- 240. 將 WOBURN 用於您的設備
- 241. 選擇來源
- 242. 藍牙連接
- 246. 線纜連接
- 247. 輸入 1 — 3.5MM 立體聲插頭
- 248. 輸入 2 — RCA 埠
- 249. 光纖音頻
- 250. 待機模式
- 252. 調整聲音
- 253. 技術資訊
- 254. 故障排除
- 257. 保固資訊

重要安全說明

重要安全說明

- 請閱讀這些說明 — 使用本產品前應閱讀所有安全和操作說明。
- 請保留這些說明 — 應保留安全和操作說明，以便將來使用。
- 請注意所有警告資訊 — 請嚴格遵守設備上和操作說明中的所有警告資訊。
- 請遵照所有說明 — 請遵照所有操作和使用說明。

警告！

警告 — 為降低火災或觸電危險，請勿讓本設備淋雨或受潮。不得將本設備暴露在滴水或灑水的環境中。也不得將本設備擺放在花瓶等盛水容器附近。

- 警告 — 請勿使用物體覆蓋。
- 警告 — 請僅使用製造商指定的附件/配件（例如，專用電源變壓器、電池等）。
- 警告 — 插頭是主要的斷開裝置，應將其用於此類目的。該斷開裝置應放在便於取用的地方。
- 警告 — 本主動式音箱可發出很高的聲壓等級。
- 警告 — 聽音樂時，請勿離主動式音箱太近。
- 警告 — 請勿在高聲壓下長時間聆聽音樂。
- 警告 — 請勿嘗試拆卸主動式音箱機箱，使用者不得擅自維修任何部件。

- 警告 — 不得將吉他插入 WOBURN。
- 警告 — 不得將身體部位或物體插入低音埠，否則會有受傷危險。
- 危險 — 請避免本產品掉落。
- 危險 — 小心尖角。

水氣與濕氣

本主動式音箱應放置在乾燥無水的地方。

• 請勿在水的附近使用本設備。請勿讓設備淋雨或接觸滴水。請勿讓設備澆水。

安裝

請勿在散熱器、熱配風器、火爐或釋放熱量的其他設備（包括擴大機）等熱源附近安裝本設備。

- 請勿將點燃的蠟燭等明火源放在本設備上。
- 請勿阻塞任何通風口。請按照製造商的說明安裝。

• 只能使用製造商指定或隨同設備一起出售的推車、支架、三腳架、托架或台桌。如果使用推車，則當移動推車/設備組合時請小心謹慎，以免設備傾倒受損。



連接

- 根據本手冊中的相關說明，連接主動式音箱。
- 根據設備所示，僅將主動式音箱連接至正確的電源電壓。
- 請避免踩踏或擠壓電源線，尤其是插頭、插座以及與設備連接處。
- 只能使用操作說明指定或主動式音箱上標識的電源線類型。切勿使用其他任何電源線來取代本主動式音箱隨附的電源線，只能使用製造商提供的電源線。
- 請勿破壞極性插頭或接地插頭的安全目的。極性插頭有兩個插片，其各自寬度不一。接地插頭有兩個插片和一個接地插腳。寬插片或第三個接地插腳可確保您的安全。如果提供的插頭與電源插座不匹配，請諮詢電工並更換不適用的插頭。
- 在雷電天氣或長時間不使用時，請拔掉設備插頭。
- 請勿在電源插頭連接不便的區域安裝設備。斷開電源插頭連接是徹底將產品斷電的唯一方法。此外，須將插頭放在隨時便於拿取的地方。

清潔

• 只能用乾布清潔。

維護

- 請要求合格維修人員進行所有維修工作。設備因以下任何原因而受損時必須維修。
電源線或插頭損壞、滲入液體或物體進入設備中、設備淋雨或受潮、無法正常操作或從高空掉落。
- 注意：這些維修說明僅供合格維修人員使用。為降低觸電危險，如果您不符合相關資格，請勿擅自進行任何維修工作。

安全標籤



注意：為避免觸電危險，請勿拆卸音箱蓋（或背板）。音箱內無使用者可維修的部件。請讓合格的維修人員進行所有維修工作。



請勿將本設備視為普通家庭垃圾。WEEE（廢棄電子電氣設備）的管理適用於歐盟成員國，以及針對 WEEE 的管理制訂了國家政策的其他歐洲國家和地區。如需有關收集、再利用和回收系統的更多資訊，請聯繫您當地或地區廢棄物管理機構。



日本 PSE 認證。產品符合下列標準 J60065 (H23)、ARIB STD T-66 Ver. 3. 6、J55013 (H22)。



該產品符合 ANSI/UL 標準 60065 且經過 CAN/CSA 標準 C22.2 編號 60065 認證。



產品符合下列歐洲指令：電磁相容指令 2004/108/EC。低電壓指令 2006/95/EC。



本設備為 II 類或雙絕緣電器。其設計獨特，不需要接地即可確保連接安全性。

WOBURN

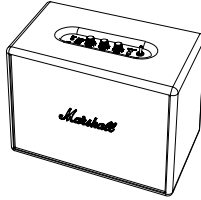

MARSHALL 是專為大舞臺表演而設計。幸運的是，結合 MARSHALL 傳統優勢與現代視聽能力於一體的環繞立體聲音箱 WOBURN 讓您將舞臺體驗搬回家。

我們知道您渴望立刻體驗其絕妙音效，但在您開啟音箱之前，請確認已仔細閱讀本手冊，並妥善保管本手冊與隨附的保固資訊，以便在必要時使用。

很快您便會發現，WOBURN 小巧精緻的結構內擁有豐富的音效。這是立體聲音箱系列的最新產品，將您期望從 MARSHALL 得到的沉重有力的聲音帶回家。值得一提的還包括其外觀。復古的正面浮雕、金色的金屬細節和標誌性的文字徽標，WOBURN 的經典設計讓人彷彿重溫搖滾樂的黃金時代。在您的 MARSHALL 系列產品中，WOBURN 永遠不會看起來不協調。

WOBURN 的美不僅在於外觀，還在於其多樣化的連接選項。可透過藍牙無線連接，用 RCA 輸入介面插入唱片機，或使用 3.5MM 輔助輸入介面連接手機中的軟線。WOBURN 還相容於 APPLE TV 等具備光纖輸出功能的設備。請繼續閱讀本手冊，瞭解如何將您的設備連接到 WOBURN。

我們不會再浪費您的時間。

請插上插頭、開啟音箱、選擇樂器，最後同樣重要的是，開大聲音吧

箱內容物

- 001. 使用者手冊和保固資訊
- 002. 雙頭 3.5MM 立體聲插頭的彈簧卷線，與音樂播放機連接
- 003. 電源線
- 004. MARSHALL WOBURN 主動式立體音箱

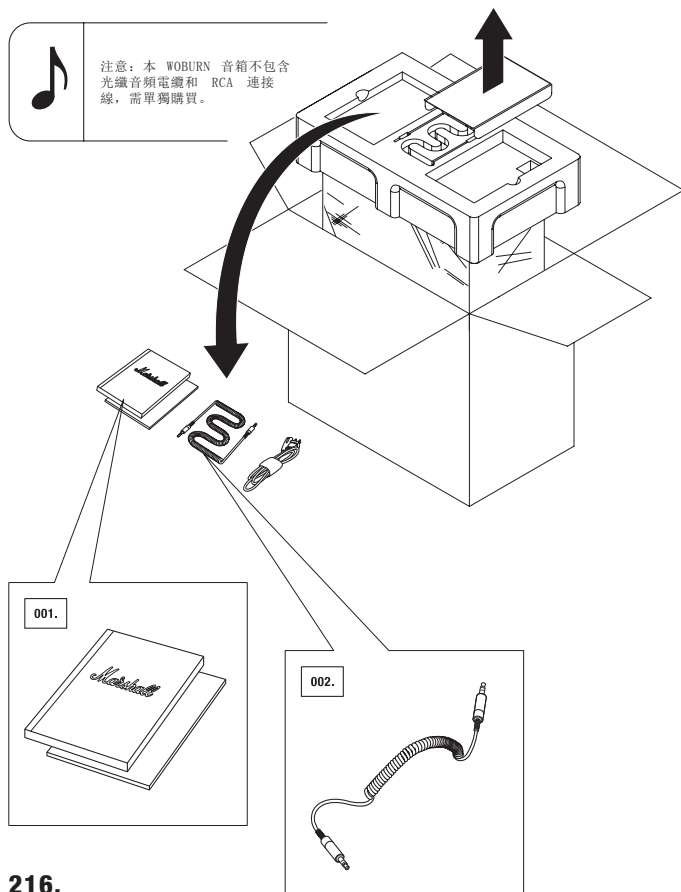

WOBURN

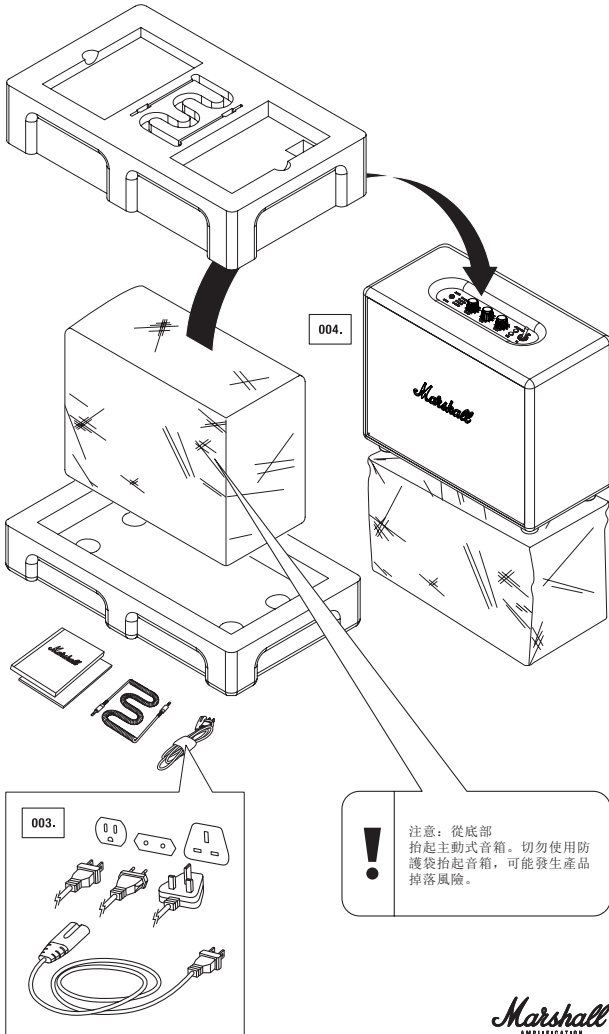

Marshall
AMPLIFICATION

一般說明

- | | |
|----------------------|----------------------------|
| 001. 3.5MM 立體聲插頭輸入端子 | 009. 待機模式開關
(省電模式和標準模式) |
| 002. LED 光源指示燈 | 010. RCA 輸入端子 (左右) |
| 003. 音量 | 011. 光輸入 |
| 004. 低音 | 012. 背板 |
| 005. 高音 | 013. 低音埠 |
| 006. 配對按鈕 | 014. 電源插座 |
| 007. 來源/喚醒按鈕 | 015. 電源線 |
| 008. 電源開關 | |

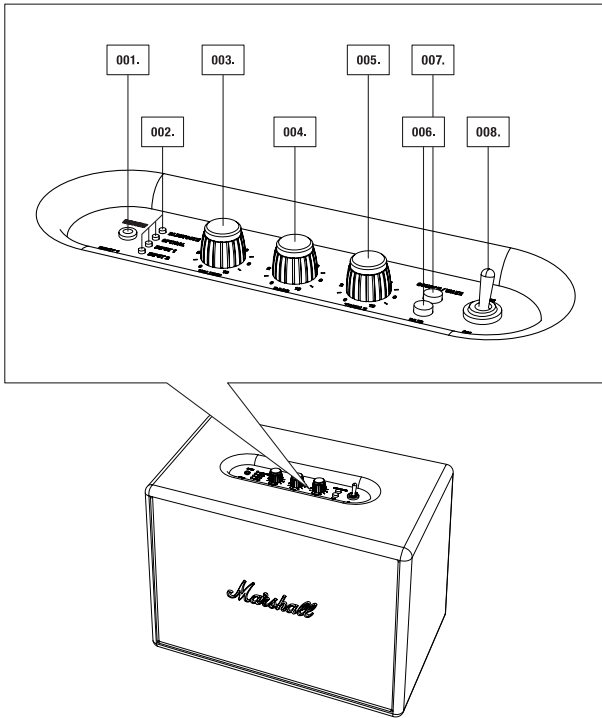

WOBURN

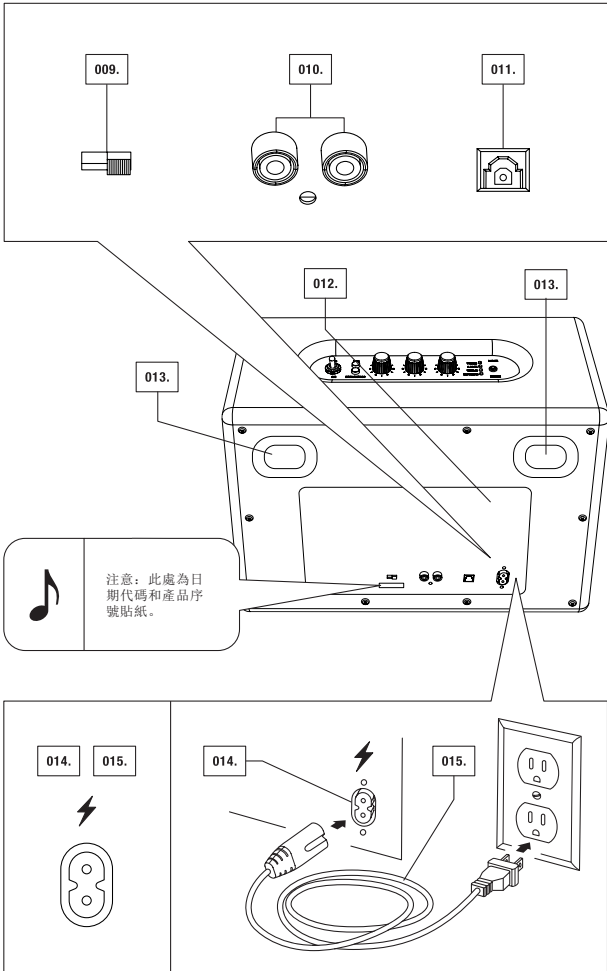

開啟/關閉電源

001. 將電源線插入電源插座。
002. 將相應的電源線插入牆壁插座。

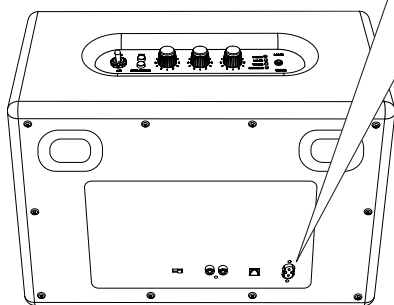
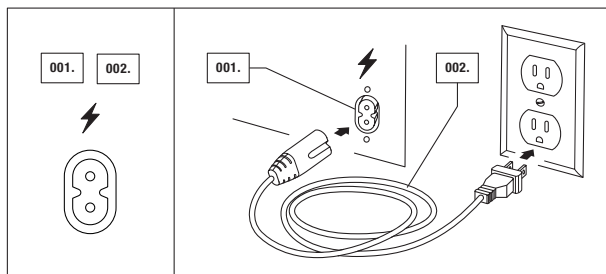

注意：根據所在區域，提供相應插頭的電源線。

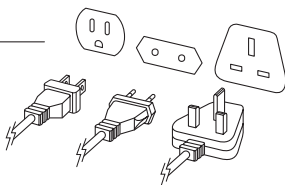

WOBURN

003. 透過切換 ON/OFF 開關開啟主動式音箱。標記為藍牙的源 LED 紅燈將閃爍。
004. 透過切換 ON/OFF 開關關閉主動式音箱。LED 指示燈將熄滅。

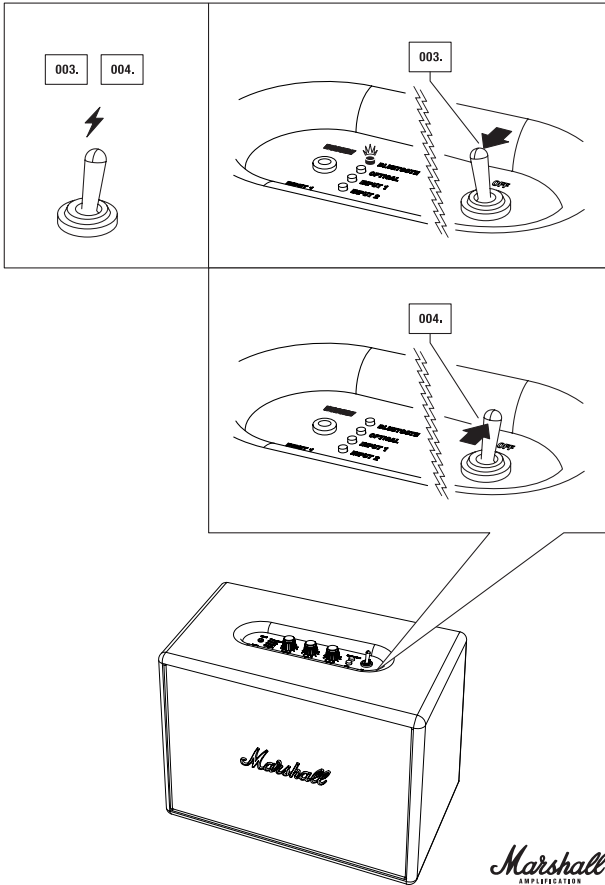

Marshall
AMPLIFICATION

將 WOBURN 用於您的設備

WOBURN 是一款為當今世界打造的音箱。該音箱擁有多個連接源，可使用多種方式連接，例如手機、唱盤、電視連接，或可透過包含 aptX® 技術的最新版 BLUETOOTH® 進行無線連接。aptX® 技術的優勢是，透過藍牙的音質明顯優於使用A2DP 藍牙的音質。以下為連接源的更多詳細資訊，主要分為兩大類：

- 透過藍牙進行無線連接
- 透過 3.5MM、RCA 或光纖音頻電纜進行連接

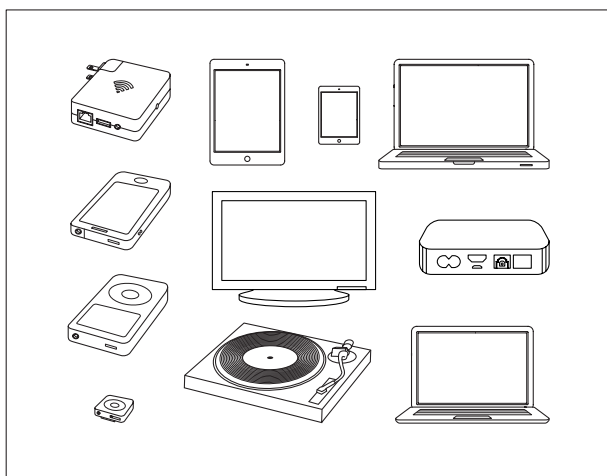

注意：開始播放音樂時，請確認主動式音箱和音樂播放機的音量都設為低音量。

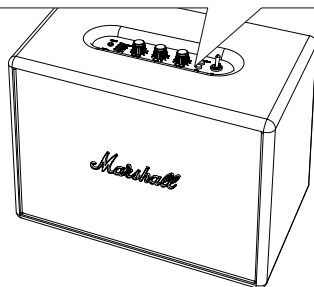

選擇來源

001. 按下來源/喚醒按鈕，選擇來源和/或在連接源間進行切換。

002. LED 燈亮起表示已選定源。

連接順序（自上而下）：

- 藍牙
- 光纖音頻電纜
- 輸入端子 1 — 3.5MM 立體聲插頭
- 輸入端子 2 — RCA 埠

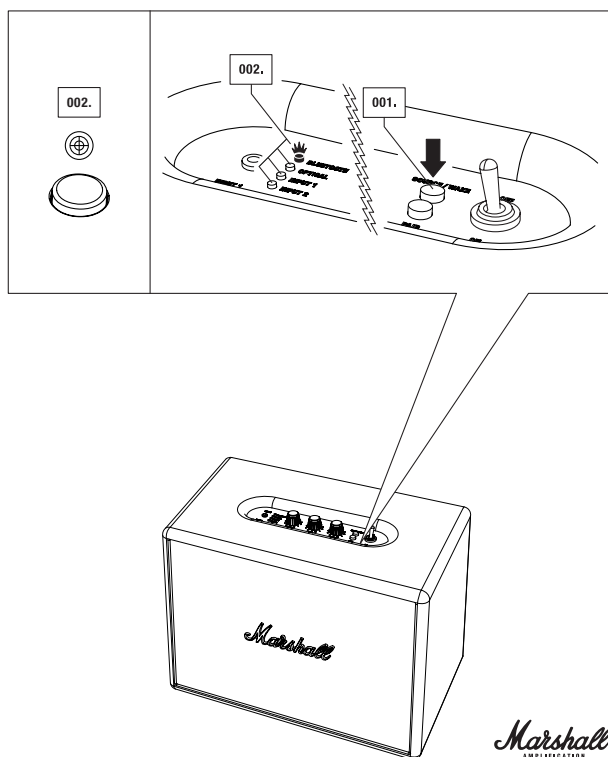

透過藍牙連接

使用藍牙技術，可輕鬆實現藍牙設備間的短距離無線連接。使用藍牙智慧型手機、平板電腦或電腦可直接將串流音樂無線傳輸至 WOBURN。使用新功能便可在指尖上實現所有音樂的自由切換。請遵循以下步驟將 WOBURN 無線連接至藍牙設備。

001. 開啟 WOBURN 主動式立體音箱（請參閱第 236 頁）。
002. 按下來源/喚醒按鈕直到藍牙 LED 燈亮起，將藍牙選擇為來源。
003. 啟動設備（智慧型手機、平板電腦、電腦等）上的藍牙功能。
004. 按下配對按鈕。WOBURN 上的 LED 紅燈迅速閃爍。
005. 在設備清單中選擇 WOBURN 音箱。音箱上的 LED 變成穩定的紅燈。
006. 現在，透過 WOBURN 音箱無線播放音樂。



注意：

- 智慧型手機/平板電腦/電腦與 WOBURN 配對僅需一次，此後，設備將包含在藍牙設備清單之中。
- 配對新設備時，需再次按下配對按鈕並重複上述步驟。
- 音箱內存最多可儲存六台設備。

透過藍牙連接

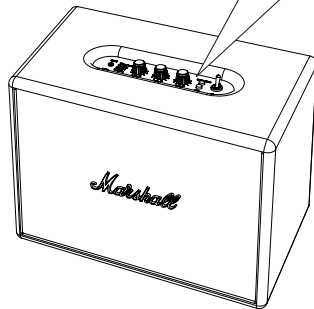
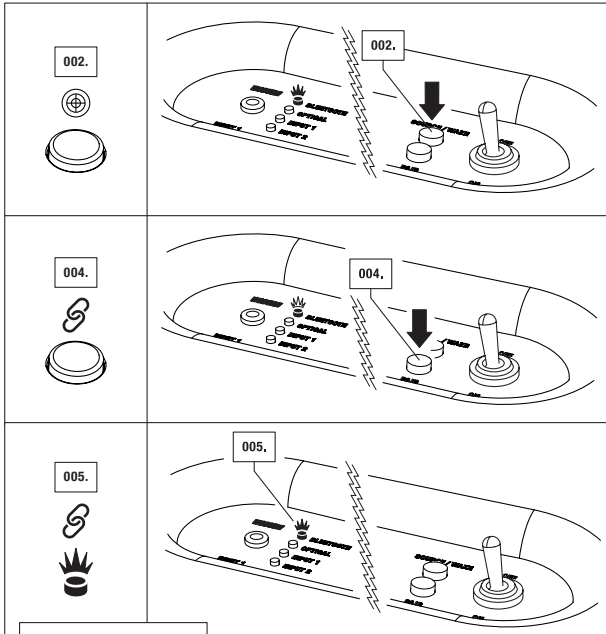

Marshall
AMPLIFICATION

透過藍牙尋找設備

透過按壓音箱上的源/喚醒按鈕，將藍牙選為輸入源。現已啟動藍牙設備，如果未連接藍牙設備，則紅燈閃爍，如果已連接藍牙設備，則燈號為紅燈恆亮。WOBURN 音箱現在會自動搜尋已配對藍牙設備 3 分鐘，且在搜尋期間，LED 燈會快速閃爍紅燈。WOBURN 音箱會在先前已連接設備的範圍內尋找設備並自動連接設備。如果三分鐘內未尋找到設備，WOBURN 音箱便會恢復到待機狀態（省電模式或待機模式），這取決於您選擇的選項。第 233 頁待機模式部分中有更多與模式相關的資訊。）如果將藍牙選為音頻源時按「配對」按鈕，WOBURN 音箱會執行為期三分鐘的新一輪搜尋，在此期間內，LED 會迅速閃爍紅燈。

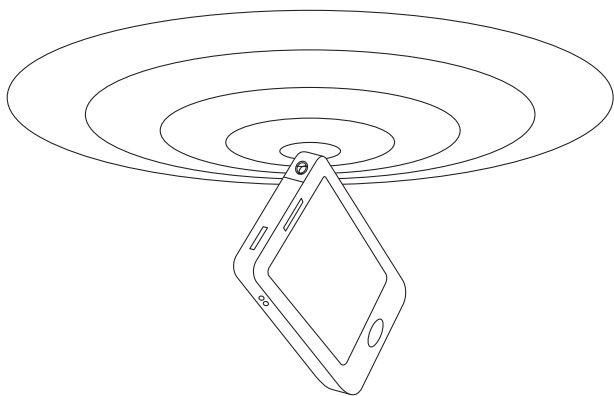

注意：

- 如果透過裝置頂端的總電源開關關閉 WOBURN 音箱，則自動連接功能將無法運作。
- 如果連接第七個藍牙設備，則不再記憶設備 A。
- 請務必先啟動智慧型手機/電腦上的藍牙，然後啟動 WOBURN 音箱接收自動連接。

藍牙自動連接

如果將藍牙設備移到 WOBURN 音箱接收範圍外（無障礙物的情況下大約 10 米），該藍牙設備會斷開連接。將藍牙設備移回音箱接收範圍內時，則會再次自動連接該設備。WOBURN 音箱最多可記憶六個藍牙設備並先搜尋已連接的最後一個設備。如果已將 WOBURN 音箱連接至設備 A - B - C - D - E - F，依此順序將先搜尋設備 F，最後搜尋設備 A。每次 WOBURN 啟動時，會在其範圍內執行設備的自動連接。

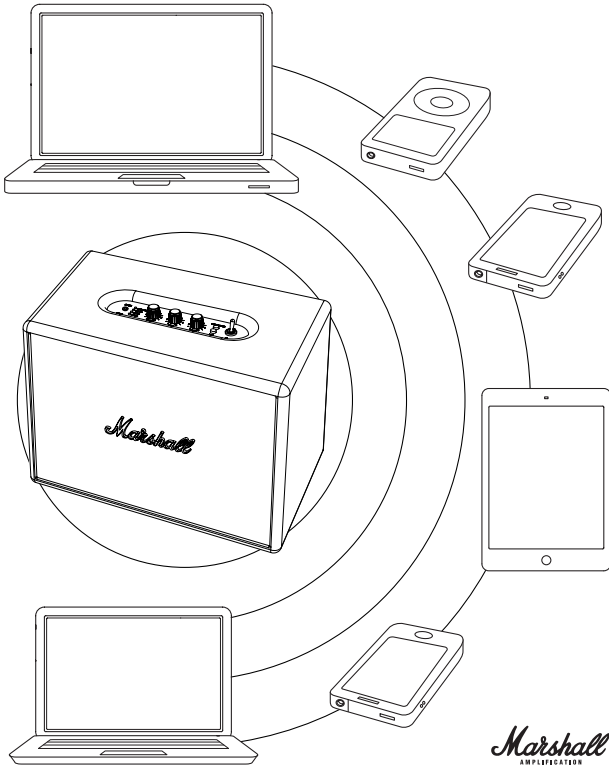

用纜線連接來源

有許多連接 WOBURN 的方式，最傳統的方式是使用纜線。使用三種可用音頻輸入中的一個：輸入 1 — 3.5MM 立體聲插頭、輸入 2 — RCA 類比輸入或光纖音頻數位輸入。

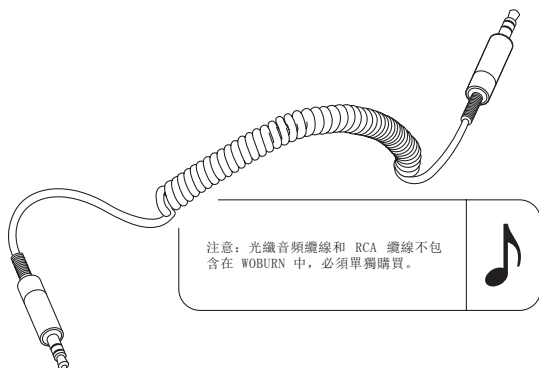

- 輸入 1 — 3.5MM 立體聲插頭使用帶 3.5MM 插頭的雙端彈簧卷線連接至手機、IPHONE/IPAD/IPOD、MP3 播放機或 AIRPORT EXPRESS 等有音頻輸出的音頻源。
- 輸入 2 — RCA 類比輸入使用 RCA 類比輸入連接至 CD 播放機、唱盤（帶 RIAA）或 SONOS 裝置。
- 光纖音頻數位輸入使用光纖輸入連接電視、APPLE TV、AIRPORT EXPRESS、硬碟播放機、串流媒體播放機以及衛星或有線電視接收器。光纖輸入僅能搭配 PCM 立體聲使用。如果已連接的設備發送 5.1 音頻（或類似的環繞聲），WOBURN 音箱無法運作。即使節目以 5.1 音頻播放，也要在電視上僅將音頻輸出設定為立體聲。

輸入 1 — 3.5MM 立體聲插頭

001. 將帶 3.5MM 立體聲插頭的纜線連接至音箱上有輸入標記的輸入 1。
002. 將帶 3.5MM 立體聲插頭的纜線連接至音樂播放機。
003. 按下來源/喚醒按鈕，直至輸入 1 的 LED 燈亮起（請參閱第 223 頁），將輸入 1 選作來源。

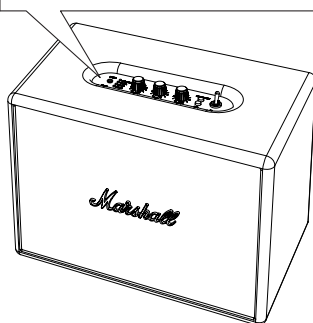
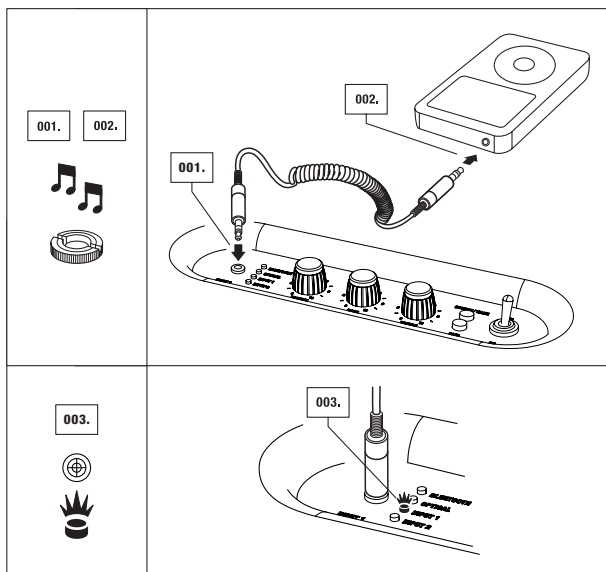

輸入 2 — RCA 埠

001. 按下來源/喚醒按鈕，直至輸入 2 的 LED 燈亮起（請參閱第 239 頁），將輸入 2 選作來源。
002. 將帶 RCA 插頭的纜線連接至音箱上匹配的插座（左側和右側）。
003. 將 RCA 纜線連接至來源上的 RCA 埠。

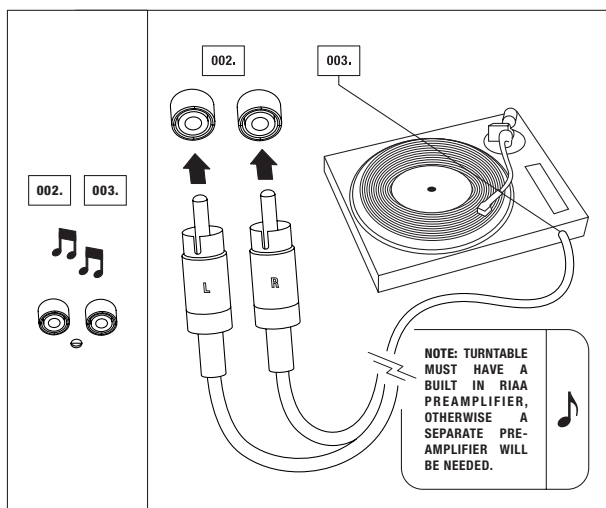

230.

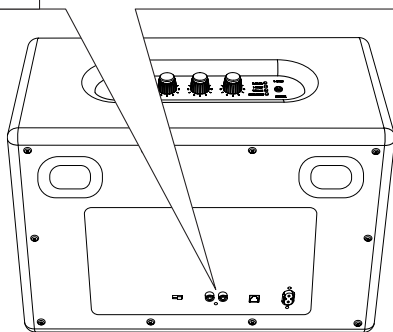

光纖音頻

001. 按下來源/喚醒按鈕直至光纖音頻 LED 亮起，選擇光纖音頻做為來源（請參閱第 223 頁）。
002. 將光纖音頻纜線的連接器點連接到內置光纖音頻音箱後面的輸出埠。
003. 將光纖音頻纜線連接到家庭劇院、APPLE TV 或其他接收器的光纖音頻輸入。

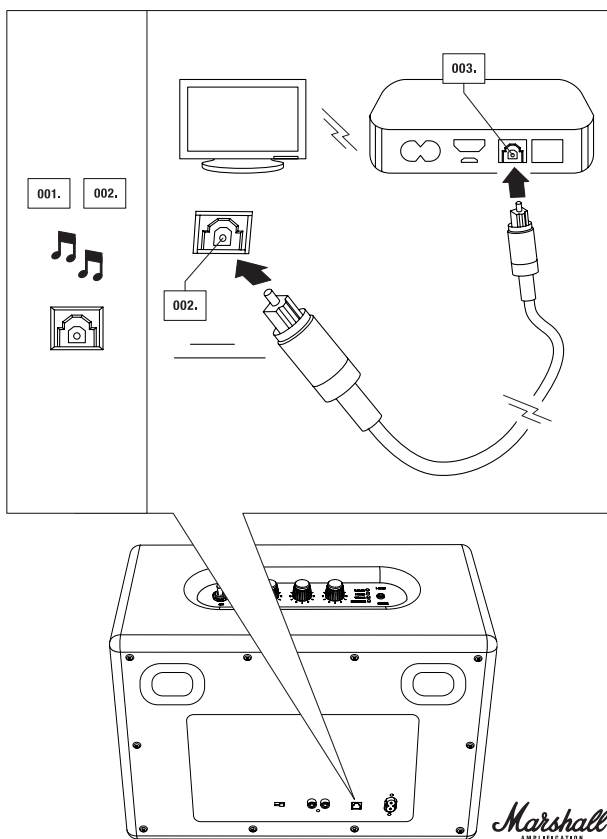

待機模式

WOBURN 後面有一個開關，該開關可讓您選擇兩種不同的待機模式：省電模式或標準模式。

歐盟條例規定，電子設備處於待機模式時可能僅消耗 0.5W 電量（《歐洲能源相關產品指令》或 ERP）。WOBURN 出廠預設設定為省電模式的原因在於省電模式較標準模式節省更多電量。

顧名思義，使用該設定可以節省電量。停止播放音樂後，WOBURN 將在 20 分鐘後進入低功率狀態。如果您希望 WOBURN 自動開啟，則可以禁用省電模式，且 20 分鐘後藍牙設備清單中顯示為可見。要禁用省電模式，只需將開關切換至標準模式。

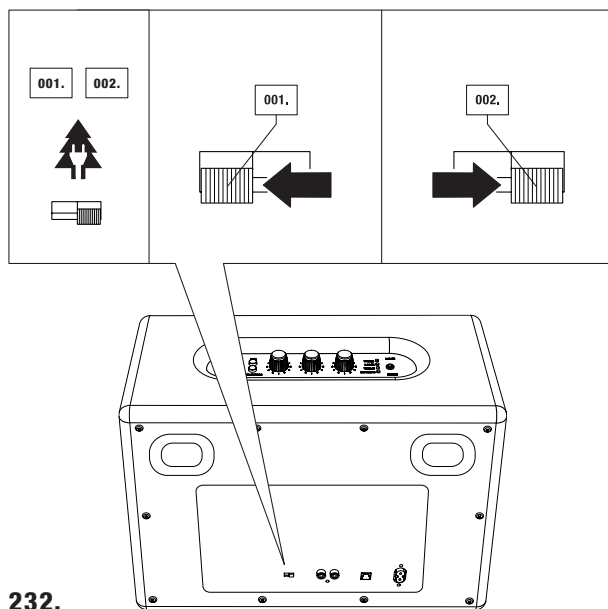

省電模式和標準模式

- 001. 省電待機模式：**接收不到聲音訊號 20 分鐘後，WOBURN 音箱會進入省電待機模式。如果您已選擇使用省電待機模式，開始播放音樂時，WOBURN 音箱則不會自動喚醒且進入省電狀態後，不會在藍牙設備清單中顯示為可用設備。裝置進入待機模式後，要啟動 WOBURN 音箱並播放任何來源的音樂，則按一次喚醒按鈕。這會使 WOBURN 音箱恢復並準備再次播放音樂。
- 002. 標準待機模式：**接收不到聲音訊號 20 分鐘後，WOBURN 音箱會進入待機模式。如果您已選擇使用標準待機模式，播放最後一個源時，WOBURN 則會自動「喚醒」。例如，如果纜線連接的源開始播放，選擇該源時，音箱會自動喚醒。如果將藍牙設備用作最後一個源，則只需觸摸最後一個使用的藍牙設備便會自動喚醒 WOBURN。如果想播放另一個藍牙設備，而非所用最後一個藍牙設備，則按一次喚醒按鈕以再次播放音樂。

調節音量/低音/高音

旋轉旋鈕調節：

001. 音量

002. 低音

003. 高音

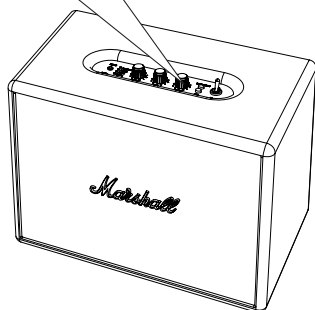
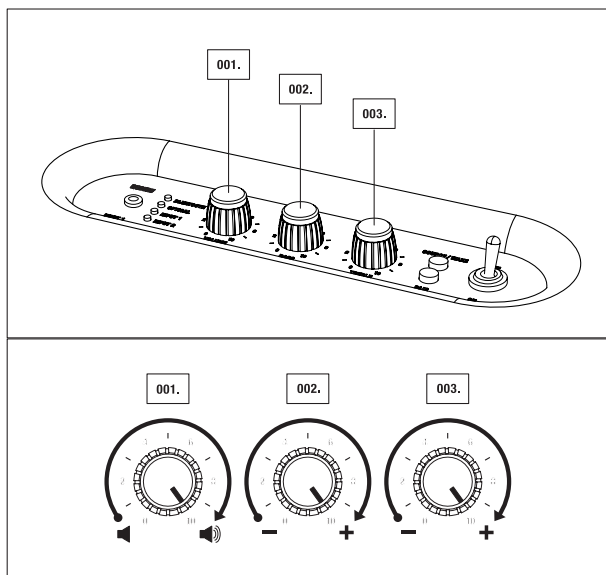

234.

TECHNICAL INFORMATION

音效規格

- 搭載低音反射系統的主動式立體聲喇叭
- D 類放大器：2X20W+1X50W
- 1 吋球頂型高音單體 2 個（鐵磁流體冷卻）
- 5 ¼ 吋低音喇叭 2 個
- 最大聲壓等級（SPL）：110DB @ 1M（接地平面 300HZ 3%THD）
- 低音與高音音調控制
- 頻率範圍：35- 22.000HZ
- 分頻頻率：2800HZ

連線能力：

- 藍牙：標準 V4.0 + EDR aptX® 編解碼器
- 輸入 1 - 3.5MM：1 個
- 輸入 2 - RCA：2 個
- 光學輸入：1 個

技術資訊

- 電源輸入電壓：100-240V[~] /200W
- 絕對最小值/最大值：90-264V[~]
- 電源頻率：50-60HZ
- 最大額峰耗電量：200W
- 雙待機模式：節電模式（0, 43W）和標準模式（8, 7W）
- 最大功率輸出：80W RMS
- 重量：7.90 公斤/ 17.42 磅
- 尺寸：400 x 308 x 200 公釐/ 15.75 x 11.40 x 7.87 英寸

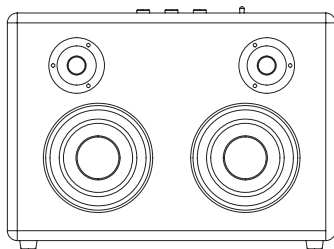

備註：正面琴衍無法拆卸。本圖解係為內部喇叭配置。請勿嘗試拆卸正面琴衍，否則可能損害主動式喇叭。

Marshall
AMPLIFICATION

故障排除

故障

原因

主動式音箱無法啟動。

電源線未與正常工作的牆壁插座連接，或者並未與主動式音箱背面的電源插口連接。

聲音弱，或者完全沒有聲音。

3.5 mm 電源線/輸入線/訊號線並未與主動式音箱或者音樂播放機正確連接。

主動式音箱的音量過低。

音樂播放機的音量過低。

聲音失真。

音量過高。

原始聲音檔（mp3）音質低劣。

播放音量過高。

低音增強/高音增強太多。

樂曲高亢部分/過渡部分發出刺耳的爆裂聲/噁噁聲。

擴大機斷電時削波。

播放不穩定。

其他來源或者電子設備的干擾。

解決措施

將電源線與正常工作的牆壁插座連接，並將接頭與主動式音箱背面的電源插口連接。

拔下插頭，再將 3.5 mm 的電源線/輸入線/訊號線與主動式音箱和音樂播放機連接。

調高主動式音箱的音量。

調高音樂播放機的音量。

調低音量。

嘗試播放另一個聲音檔 (mp3) 或音樂播放機。

使用音量旋鈕降低播放音量，或者降低音樂播放機上的音量。

調低控制台和/或音樂播放機上的音量控制。調低控制台上的低音增強或者音樂播放機上過高的低音增強/等化器。

調低揚聲器或者音樂播放機上的音量。減小低音增強。

將主動式音箱移到另一位置，或者關閉或移動其他電子設備。

藍牙故障排除

故障	原因
藍牙無法連接。	配對期間 WOBURN 與您的設備距離過遠。
藍牙連接工作不正常。	您可能位於接收不良區域。。
透過連接的藍牙時音質很差。	WOBURN 和藍牙設備之間的距離越遠，音質越差。
藍牙連接斷開或者中斷。	只有靠近設備時，藍牙連接才能正常工作。若藍牙設備離開接收區域，連接將自動斷開。連接甚至可能受到牆壁或門等障礙物的影響。
WOBURN 音箱無法找到藍牙連接。	<p>在下列情況中，音箱無法搜尋或正確連接：</p> <ul style="list-style-type: none">• WOBURN 音箱周圍存在強電場。• 藍牙設備關閉、不可用或者並未正常工作。• 請注意，某些物品，例如微波爐、無線網絡適配器、熒光燈、瓦斯爐，使用的頻率範圍與藍牙設備相同，會造成電氣干擾。

解決措施

在配對期間，將 WOBURN 音箱置於靠近藍牙設備的位置。

移到接收情況更好的區域，以便改善藍牙連接性。

縮短 WOBURN 與藍牙設備之間的距離。如果距離超過藍牙設備的無線連接範圍，連接將中斷。

務必將 WOBURN 音箱置於靠近藍牙設備的位置，並且二者之間無牆壁或門等障礙物。

請確保 WOBURN 周圍無電氣干擾，藍牙設備開啟且工作正常。



注意：

根據使用情況的不同，在下列情況中使用音箱時，藍牙設備會導致與聲音有關的故障或技術故障：

- 身體某些部位接觸藍牙設備或者 WOBURN 音箱的接收/發射系統。
- 由於牆壁、牆角等形式的障礙物而產生電氣變化。
- 暴露在醫療設備、微波爐

和無線網絡等同頻段設備的電氣干擾中。

- 在使用期間，此無線設備可能導致電氣干擾。
- 藍牙設備與 WOBURN 音箱連接時，不需輸入 PIN 碼（密碼）。若出現輸入 PIN 碼的視窗，請輸入 <0000>。
- 不能與僅支援 HF（免持）功能的藍牙設備連接。

WARRANTY INFORMATION

INDEX

- | | |
|-----------------------------|--------------------------------|
| 242. ENGLISH | 249. ITALIAN - ITALIANO |
| 243. CZECH - CESKY | 250. SWEDISH - SVENSKA |
| 244. FRENCH - FRANÇAIS | 251. DANISH - DANSK |
| 245. JAPANESE - 日本語 | 252. DUTCH - NEDERLANDS |
| 246. GERMAN - DEUTSCH | 253. POLISH - POLSKI |
| 247. SPANISH - ESPAÑOL | 254. SIMPLIFIED CHINESE - 简体中文 |
| 248. PORTUGUESE - PORTUGUÉS | 255. TRAD. CHINESE - 繁體中文 |

WARRANTY

ENGLISH

ONE-YEAR LIMITED WARRANTY

Please note: Zound Industries International AB (referred to subsequently as Zound Industries) does NOT accept products shipped to its address. Please refer to our website for more details on how to make warranty claims.

Every product Zound Industries sells is designed to meet and even exceed your expectations. Zound Industries is dedicated to providing excellent products using today's advanced technology. However, electronic products may encounter technical difficulties resulting from a manufacturing defect. This is why Zound Industries offers a one (1) year limited warranty on every product it sells.

Zound Industries hereby warrants that, under normal use, this product will be free from defects in materials and workmanship for a period of one (1) year from the date you purchased or received (whichever occurs later) the product from the Zound Industries retailer.

This limited warranty does not apply to defects resulting from accident, abuse, misapplication, unauthorized repair, modification, disassembly, improper operation or maintenance, or usage not in accordance with product instructions.

Other than the limited warranty set forth above, Zound Industries expressly disclaims and excludes all warranties, expressed or implied, including, without limitation, the implied warranties of merchantability and fitness for a particular purpose, relating to the use or performance of the product.

ZOUND INDUSTRIES SHALL NOT BE LIABLE FOR SPECIAL, INDIRECT, INCIDENTAL OR CONSEQUENTIAL DAMAGES RESULTING FROM THE USE OR INABILITY TO USE THIS PRODUCT, REGARDLESS OF THE LEGAL THEORY ON WHICH THE CLAIM IS BASED.

This limited warranty gives you specific legal rights, and you may also have other rights that vary under local laws that shall not be affected by this limited warranty. This warranty extends only to you and cannot be transferred or assigned. If any provision of this limited warranty is unlawful, void or unenforceable, that provision shall be deemed

severable and shall not affect any remaining provisions. In case of any inconsistency between the English and other versions of this limited warranty, the English version shall prevail.

This limited warranty supersedes all other warranties that are associated or included with this product.



This symbol indicates that this product shall not be treated as household waste. Instead it shall be handed over to the applicable collection point for the recycling of electrical and electronic equipment. This product was produced after Jan 1, 2006.

If you believe your product is defective or needs servicing or repair within the warranty period, please refer to the instructions on www.marshallheadphones.com/support/warranty.

For any questions or concerns contact support@marshallheadphones.com.

Designed in Stockholm • Produced in China

WARRANTY

ČESKY

JEDNOLETÁ OMEZENÁ ZÁRUKA

Please note: Zound Industries International AB (referred to subsequently as Zound Industries) does NOT accept products shipped to its address. Please refer to our website for more details on how to make warranty claims.

Every product Zound Industries sells is designed to meet and even exceed your expectations. Zound Industries is dedicated to providing excellent products using today's advanced technology. However, electronic products may encounter technical difficulties resulting from a manufacturing defect. This is why Zound Industries offers a one (1) year limited warranty on every product it sells.

Zound Industries hereby warrants that, under normal use, this product will be free from defects in materials and workmanship for a period of one (1) year from the date you purchased or received (whichever occurs later) the product from the Zound Industries retailer.

This limited warranty does not apply to defects resulting from accident, abuse, misapplication, unauthorized repair, modification, disassembly, improper operation or maintenance, or usage not in accordance with product instructions.

Other than the limited warranty set forth above, Zound Industries expressly disclaims and excludes all warranties, expressed or implied, including, without limitation, the implied warranties of merchantability and fitness for a particular purpose, relating to the use or performance of the product.

ZOUND INDUSTRIES SHALL NOT BE LIABLE FOR SPECIAL, INDIRECT, INCIDENTAL OR CONSEQUENTIAL DAMAGES RESULTING FROM THE USE OR INABILITY TO USE THIS PRODUCT, REGARDLESS OF THE LEGAL THEORY ON WHICH THE CLAIM IS BASED.

This limited warranty gives you specific legal rights, and you may also have other rights that vary under local laws that shall not be affected by this limited warranty. This warranty extends only to you and cannot be transferred or assigned. If any provision of this limited warranty is unlawful, void or unenforceable, that provision shall be deemed

severable and shall not affect any remaining provisions. In case of any inconsistency between the English and other versions of this limited warranty, the English version shall prevail.

This limited warranty supersedes all other warranties that are associated or included with this product.



This symbol indicates that this product shall not be treated as household waste. Instead it shall be handed over to the applicable collection point for the recycling of electrical and electronic equipment. This product was produced after Jan 1, 2006.

If you believe your product is defective or needs servicing or repair within the warranty period, please refer to the instructions on www.marshallheadphones.com/support/warranty.

For any questions or concerns contact support@marshallheadphones.com.

Designed in Stockholm • Produced in China

Marshall
AMPLIFICATION

WARRANTY

FRANCAIS

GARANTIE LIMITÉE D'UN AN

Veillez noter que Zound Industries International AB (ci-après « Zound Industries ») n'accepte AUCUN produit expédié à son adresse. Veuillez vous reporter à notre site Internet pour savoir comment effectuer une demande de garantie.

Chaque produit vendu par Zound Industries est conçu pour répondre à vos attentes et même les dépasser. Zound Industries se consacre à vous fournir d'excellents produits tirant parti des meilleures technologies d'aujourd'hui. Cependant, les produits électroniques peuvent rencontrer des difficultés techniques suite à un défaut de fabrication. C'est pourquoi Zound Industries offre un (1) an de garantie limitée sur chaque produit vendu.

Zound Industries garantit par la présente que, dans des conditions d'utilisation normales, ce produit sera exempt de défauts matériels ou de fabrication pendant une période d'un (1) an à compter de la date d'achat ou de réception du produit (la date la plus récente faisant foi) auprès d'un détaillant Zound Industries.

Cette garantie limitée ne s'applique pas aux défauts résultant d'un accident, d'un abus d'utilisation, d'un usage non approprié, d'une réparation non autorisée, d'une modification, d'un démontage, d'une utilisation ou d'une maintenance incorrectes, ou d'un usage divergeant des instructions liées au produit.

Sauf la garantie limitée ci-dessus, Zound Industries décline et exclut expressément toute garantie explicite ou implicite, y compris mais sans s'y limiter, les garanties implicites de qualité et d'adéquation à un usage particulier en lien avec l'utilisation ou la performance du produit.

ZOUND INDUSTRIES DÉCLINE TOUTE RESPONSABILITÉ POUR LES DOMMAGES SPÉCIAUX, INDIRECTS, ACCIDENTELS OU SUBSÉQUENTS RESULTANT DE L'UTILISATION OU DE L'IMPOSSIBILITÉ D'UTILISER CE PRODUIT, QUELLES QUE SOIENT LES BASES JURIDIQUES SUR LESQUELLES LA PLAINTÉ SE FONDE.

La présente garantie limitée vous confère des droits juridiques spécifiques et il se peut que vous

disposiez également d'autres droits variables au titre de la législation locale, qui ne sont pas affectés par la présente garantie limitée. La présente garantie s'applique à vous uniquement et ne peut être ni transférée ni cédée. Si l'une des dispositions de la présente garantie limitée s'avère illégale, nulle ou inapplicable, cette disposition est réputée dissociable et n'affecte pas les autres dispositions. En cas de conflit entre la version anglaise et les autres versions de la présente garantie limitée, la version anglaise fait foi.

La présente garantie limitée remplace toute autre garantie associée ou incluse à ce produit.



Ce symbole indique que ce produit ne doit pas être traité comme un déchet ménager. Il doit être rapporté à un point de collecte agréé pour le recyclage des équipements électriques et électroniques. Ce produit a été fabriqué après le 1er janvier 2006.

Si vous pensez que votre produit est défectueux ou qu'il a besoin d'un entretien ou d'une réparation pendant la période de garantie, veuillez vous reporter aux instructions sur www.marshallheadphones.com/support/warranty.

Pour toute question, veuillez contacter support@marshallheadphones.com

Conçu à Stockholm • Fabriqué en Chine

WOBURN

日本語

1年間限定保証

ザウンド・インダストリーズ・インターナショナル株式会社（以下ザウンド・インダストリーズと呼ぶ）は弊社住所宛に送付された製品は受け取らないことに注意してください。詳しくは弊社ウェブサイトに記載した、保証に関するクレームの方法をご参照ください。

ザウンド・インダストリーズが販売する製品は全て、お客様の期待に見合う、またはそれ以上の物であるようにデザインしています。ザウンド・インダストリーズは、今日の最新テクノロジーを使用した最高の製品を提供するよう努めています。しかし、電気製品は製造時の損傷により技術的な問題が起きることがあります。このためザウンド・インダストリーズは、販売する全ての製品に対し1年間限定保証を付けています。

ザウンド・インダストリーズは、その小売店において販売されたザウンド・インダストリーズ製品が、購入または受け取り（どちらか後の日付）の日付から1年間の間は、通常の使用状態において、材質においてもまたは製品においても損傷はないことをここに保証します。

期限付きの保証は、事故、酷使、誤用、自己修理、改造、分解、不適当な操作または整備、製品の取扱説明書に従わない使用には適用されません。

ザウンド・インダストリーは、この製品の使用または操作に関連した、特別な目的へ適応した市販の保証、期限のない保証は、他に含まれている、暗示された、明記されているに依らず、上記の期限付き保証以外の全ての保証を明確に否定し除外します。

ザウンド・インダストリーは、そのクレームが根拠としている法律の学説に係らず、特別かつ間接的な偶発的出来事、この製品の使用に起因する必然的な損傷や使用不可能に対して責任は有しません。

この期限付き保証は、カスタマーに一定の法的権利を与えます。カスタマーには、この期限付き保証に影響されない地域的な法律に基づく様々な権利もあり得ます。この保証は購入者本人のみに適用され、他人に譲渡はできません。この期限付き保証の条項が不法、無

効、または強制執行不可能の場合、その条項は分離して扱われ、他の条項に影響を与えません。期限付きの保証について、英語版とその他のバージョンに矛盾があった場合、英語版が優先されます。

この期限付き保証は、この製品に関連する、またはこの製品を含んだ、全てのその他の保証に優先します。



このシンボルは、この製品が家庭用ゴミとして取り扱うことができないことを示しています。電気・電子製品のリサイクルに適応した収集場所へお持ちください。この製品は2006年1月1日以降に製造されました。

お買い上げの製品が、保証期間中に欠陥またはサービスや修理の必要がある場合、以下のインストラクションに従ってください。
www.marshallheadphones.com/support/warranty

質問等の問い合わせ先
zound-support@kagaht.co.jp

ストックホルムにてデザイン・中国製

Marshall
AMPLIFICATION

WARRANTY

DEUTSCH

EIN (1) JAHR EINGESCHRÄNKTE GARANTIE

Bitte beachten Sie: Die Zound Industries International AB (nachfolgend Zound Industries) nimmt KEINE Produkte an, die an Ihre Adresse gesendet werden. Weitere Informationen dazu, wie Garantieansprüche gestellt werden können, finden Sie auf unserer Website.

Jedes von Zound Industries verkaufte Produkt ist so konzipiert, dass es den Anforderungen unserer Kunden entspricht oder diese übersteigt. Ziel von Zound Industries ist es, ausgezeichnete Produkte mit moderner Technologie anzubieten. Bei Elektronikprodukten können jedoch technische Probleme auftreten, die aus einem Herstellungsfehler resultieren. Daher bietet Zound Industries eine eingeschränkte Garantie für ein (1) Jahr auf alle verkauften Produkte.

Zound Industries bietet hiermit für dieses Produkt eine Garantie für ein (1) Jahr auf Material- und Verarbeitungsfehler bei normalem Gebrauch ab dem Datum des Kaufs bzw. des Erhalts (je nachdem was später erfolgt) des Produkts von einem Zound Industries Händler.

Diese eingeschränkte Garantie gilt nicht, wenn das Produkt durch einen Unfall beschädigt, zweckentfremdet, falsch benutzt oder auf unzulässige Weise repariert, verändert, auseinanderggebaut oder gewartet wurde oder nicht gemäß der Produktanleitung verwendet wurde.

Mit Ausnahme der oben dargelegten eingeschränkten Garantie, übernimmt Zound Industries keine Gewährleistungen, weder ausdrücklich noch implizit, einschließlich, ohne Einschränkung, der impliziten Gewährleistung der Gebrauchsfähigkeit und Eignung für einen bestimmten Zweck in Bezug auf den Gebrauch und die Leistung des Produkts.

ZOUND INDUSTRIES HAFTET NICHT FÜR SPEZIELLE, INDIRECTE ODER ZUFÄLLIGE SCHÄDEN BZW. FOLGESCHÄDEN, DIE AUS DEM GEBRAUCH DES PRODUKTS ODER AUS DER UNFÄHIGKEIT, DIESES PRODUKT ZU VERWENDEN, ENTSTEHEN, UNABHÄNGIG VON DEM RECHTSGRUND AUF DEM DIESER ANSPRUCH BASIERT.

Diese eingeschränkte Garantie gewährt Ihnen besondere Rechte und Sie kön-

nen zudem noch andere Rechte haben, die sich je nach der örtlichen Gesetzgebung unterscheiden und von dieser eingeschränkten Garantie unberührt bleiben. Diese Garantie erstreckt sich nur auf Sie und kann nicht übertragen oder abgetreten werden. Sollte eine Bestimmung dieser eingeschränkten Garantie rechtsunwirksam, nichtig oder nicht durchsetzbar sein, so wird die Wirksamkeit der übrigen Bestimmungen dadurch nicht berührt. Bei Abweichungen zwischen der englischen Fassung und anderen Fassungen dieser eingeschränkten Garantie, hat die englische Fassung Vorrang.

Diese eingeschränkte Garantie ersetzt alle anderen ausdrücklichen oder impliziten mit diesem Produkt verbundenen Garantien.



Dieses Symbol zeigt an, dass dieses Produkt nicht als Hausmüll entsorgt werden darf. Geben Sie es stattdessen an einer Sammelstelle für recyclingfähiges elektrisches und elektronisches Geräte ab. Dieses Produkt wurde nach dem 1. Januar 2006 hergestellt.

Wenn Sie der Meinung sind, dass Ihr Produkt innerhalb des Garantiezeitraums fehlerhaft ist oder gewartet oder repariert werden muss, folgen Sie bitte den Anweisungen auf www.marshallheadphones.com/support/warranty.

Bei allen Fragen oder Anliegen wenden Sie sich bitte an support@marshallheadphones.com

Design in Stockholm • Hergestellt in China

WOBURN

ESPAÑOL

GARANTÍA LIMITADA DE UN (1) AÑO

Nota: Zound Industries International AB (en adelante denominada Zound Industries) NO acepta productos enviados a su dirección. Vea nuestra web para más detalles sobre cómo hacer reclamaciones de garantía.

Cada uno de los productos vendido por Zound Industries está diseñado para satisfacer e incluso superar sus expectativas. Zound Industries es una empresa dedicada a suministrar productos excelentes con la tecnología avanzada actual. Sin embargo, los productos electrónicos pueden tener problemas técnicos resultantes de defectos de fabricación. Por ello, Zound Industries ofrece una garantía limitada de un (1) año con todos los productos que vende.

Por el presente, Zound Industries garantiza que, en el uso normal, este producto estará libre de defectos de materiales y fabricación por un periodo de un (1) año desde la fecha en que usted adquirió o recibió (lo que ocurra en último lugar) el producto del distribuidor de Zound Industries.

Esta garantía limitada no es aplicable a defectos resultantes de accidentes, abuso, uso indebido, reparación no autorizada, modificación, desarmado, operación o mantenimiento indebido o utilización no acorde con las instrucciones del producto.

Aparte de la garantía limitada expuesta arriba, Zound Industries deniega y excluye expresamente todas las garantías, expresas o implícitas, incluyendo, sin limitación, las garantías implícitas de comerciabilidad e idoneidad para un propósito determinado, relacionadas con el uso o rendimiento del producto.

ZOUND INDUSTRIES NO SERÁ RESPONSABLE DE DAÑOS ESPECIALES, INDIRECTOS, INCIDENTALES O CONSECUENCIALES RESULTANTES DEL USO O INCAPACIDAD DE USO DE ESTE PRODUCTO, CON INDEPENDENCIA DE LA TEORÍA LEGAL EN QUE SE BASE LA RECLAMACIÓN.

Esta garantía limitada le proporciona derechos legales específicos, y usted también puede tener otros derechos que varían según leyes locales que no se verán afectados por esta garantía limitada. Esta garantía sólo se le otorga a usted y no se puede

transferir ni ceder. Si cualquier disposición de esta garantía limitada es ilegal, nula o inexigible, dicha disposición se considerará separable y no afectará a ninguna de las demás disposiciones. En caso de haber cualquier discrepancia entre la versión inglesa y otras versiones de esta garantía limitada, prevalecerá la versión inglesa.

Esta garantía limitada sustituye a todas las demás garantías relacionadas con o incluidas en este producto.



Este símbolo indica que este producto no se debe tratar como residuo doméstico. En vez de eso, se entregará a un centro de recogida pertinente para el reciclado de equipos eléctricos y electrónicos. Este producto ha sido producido después del 1 de enero de 2006.

Si usted considera que su producto es defectuoso o necesita servicio o reparación dentro del periodo de garantía, tenga la amabilidad de ver las instrucciones en www.marshallheadphones.com/support/warranty.

Si desea hacer alguna consulta o si le preocupa algo, tenga la amabilidad de ponerse en contacto con support@marshallheadphones.com

Diseñado en Estocolmo • Producido en China

Marshall
AMPLIFICATION

WARRANTY

PORTUGUÊS

UM ANO DE GARANTIA LIMITADA DE SUBSTITUIÇÃO

Observe-se que: a Zound Industries International AB (a seguir designada Zound Industries) NÃO aceita produtos enviados para a respectiva morada. Consulte o nosso site para obter mais informações sobre como fazer reclamações relacionadas com garantias.

Todos os produtos que a Zound Industries vende são concebidos para cumprir, ou até exceder, as expectativas do adquirente. A Zound Industries dedica-se ao fornecimento de produtos excelentes recorrendo à tecnologia avançada de hoje em dia. Contudo, os produtos electrónicos podem encontrar dificuldades técnicas resultantes de um defeito de fabrico. Por esse motivo, a Zound Industries oferece um (1) ano de garantia limitada de substituição a cada produto que vende.

A Zound Industries garante por este meio que, nas condições normais de utilização, este produto estará isento de defeitos de materiais e mão-de-obra durante um período de um (1) ano a partir da data em que adquiriu ou recebeu (o que ocorrer primeiro) o produto do retalhista da Zound Industries.

Esta garantia limitada não se aplica a defeitos resultantes de acidente, abuso, utilização incorrecta, reparação não autorizada, modificação, desmontagem, utilização ou manutenção impróprias, ou utilização que não esteja em conformidade com as instruções do produto.

Além da garantia limitada estipulada acima, a Zound Industries renuncia e exclui expressamente todas as garantias, expressas ou implícitas, incluindo, sem limitação, as garantias implícitas de comercialização e adequação a determinado fim, relacionadas com a utilização ou desempenho do produto.

A ZOUND INDUSTRIES NÃO SE RESPONSABILIZA POR DANOS ESPECIAIS, INDIRECTOS, INCIDENTAIS OU CONSEQUENCIAIS RESULTANTES DA UTILIZAÇÃO OU INCAPACIDADE DE UTILIZAÇÃO DESTE PRODUTO, INDEPENDENTEMENTE DA TEORIA JURÍDICA EM QUE SE BASEAR A RECLAMAÇÃO.

Esta garantia limitada atribui-lhe direitos legais específicos e poderá ter ainda outros direitos que variam ao abrigo das legislações locais e que não deverão ser afectados por esta garantia limitada. Esta garantia apenas abrange o adquirente e não pode ser transferida nem atribuída. Se qualquer disposição desta garantia for ilegal, nula ou impossível de ser cumprida, essa mesma disposição deverá ser considerada derogada e não afectará quaisquer outras disposições. Em caso de quaisquer inconsistências entre a versão inglesa e outras versões desta garantia limitada, prevalecerá a versão inglesa.

Esta garantia limitada prevalece sobre todas as outras garantias associadas ou incluídas neste produto.



Este símbolo indica que este produto não deverá ser tratado como lixo doméstico. Deverá pois ser colocado no ponto de recolha aplicável para a reciclagem do equipamento eléctrico e electrónico. Este produto foi produzido depois do dia 1 Jan. 2006.

Se acha que o seu produto tem um defeito ou precisa de manutenção ou reparação dentro do período de garantia, consulte as instruções em www.marshallheadphones.com/support/warranty.

Para qualquer questão ou dúvida contacte support@marshallheadphones.com

Concebido em Estocolmo • Produzido na China

WOBURN

ITALIANO

GARANZIA LIMITATA DI UN (1) ANNO

Nota che: la Zound International Industries AB (da qui in seguito denominata Zound Industries) NON accetta prodotti spediti al proprio indirizzo. Si prega di fare riferimento al nostro sito web per maggiori dettagli su come inoltrare richieste di garanzia.

Ogni prodotto venduto dalla Zound Industries è stato progettato per soddisfare e persino superare le vostre aspettative. La Zound Industries si dedica alla fornitura di ottimi prodotti che utilizzano la tecnologia avanzata di oggi. Tuttavia, i prodotti elettronici possono presentare difficoltà tecniche derivanti da un difetto di fabbricazione. Questo è il motivo per cui la Zound Industries offre un (1) anno di garanzia limitata su ogni prodotto che vende.

Zound Industries garantisce che, in condizioni di normale utilizzo, il prodotto sarà esente da difetti nei materiali e manifattura per un periodo di un (1) anno dalla data di acquisto o ricezione (in caso occorra in seguito) del prodotto presso o dal rivenditore Zound Industries.

La presente garanzia limitata non si applica a difetti derivanti da incidenti, abuso, applicazione impropria, riparazione non autorizzata, modifiche, smontaggio, uso o manutenzione impropri, o l'utilizzo non conforme alle istruzioni del prodotto.

Oltre alla garanzia limitata di cui sopra, Zound Industries declina ed esclude espressamente tutte le garanzie, esplicite o implicite, incluse, senza limitazione, le garanzie implicite di commerciabilità ed idoneità per un fine particolare, in materia di uso o le prestazioni del prodotto.

INDUSTRIES ZOUND NON SARÀ RESPONSABILE PER DANNI SPECIALI, INDIRECTI, ACCIDENTALI O INDIRECTI DERIVANTI DALL'USO O DALL'INCAPACITÀ DI UTILIZZARE QUESTO PRODOTTO, INDIPENDENTEMENTE DALLA TEORIA LEGALE SU CUI SI BASA LA RICHIESTA.

Questa garanzia limitata vi attribuisce diritti legali specifici, ed include altri diritti che variano a seconda delle leggi locali non sono interessate da questa garanzia limitata. La garanzia è valida solo a vostro nome e non può essere trasferita o assegnata. Qualora una qualsiasi clausola di questa garanzia

limitata sia illegale, nulla o non applicabile, tale disposizione sarà considerata separabile e non pregiudicherà alcuna disposizione rimanente. In caso di incoerenza tra la versione inglese e le altre di questa garanzia limitata, prevarrà la versione inglese.

La presente garanzia limitata sostituisce tutte le altre garanzie associate o incluse al prodotto.



Questo simbolo indica che il prodotto non deve essere trattato come rifiuto domestico. Esso dovrà invece essere consegnato al punto di raccolta più vicino per il riciclo delle apparecchiature elettriche ed elettroniche. Questo prodotto è stato prodotto dopo il 1° gennaio 2006.

Qualora si ritenga che il prodotto sia difettoso o che necessiti di manutenzione o riparazione entro il periodo di garanzia, si prega di fare riferimento alle istruzioni su www.marshallheadphones.com/support/warranty.

Per eventuali domande o problemi contattare sostenere@marshallheadphones.com

Progettato a Stoccolma • Prodotto in Cina

Marshall
AMPLIFICATION

WARRANTY

SVENSKA

ETT (1) ÅRS BEGRÄNSAD GARANTI

Observera: Zound Industries International AB (nedan kallad Zound Industries) tar INTE emot produkter som skickas till dess adress. Vänligen se vår webbplats för mer information om hur du kan göra anspråk på garanti.

Alla produkter som Zound Industries säljer är utformade för att uppfylla och till och med överträffa dina förväntningar. Zound Industries är målmedveten om att tillhandahålla överlägsna produkter genom att använda dagens avancerade teknik. Dock kan elektroniska produkter uppvisa tekniska svårigheter som beror på fel i tillverkningen. Därför erbjuder Zound Industries ett (1) års begränsad garanti på alla produkter som säljs.

Zound Industries garanterarhärmed att denna produkt, vid normal användning, är fri från fel i material och utförande under en period om ett (1) år från det datum du köpte eller mottog (beroende på vad som inträffar senast) produkten från Zound Industries återförsäljare.

Denna begränsade garanti gäller inte vid fel som härrör från olycka, felaktig användning, obehörig reparation, ändring, demontering, olämplig drift eller underhåll, eller användning i strid med produktinstruktionerna.

Förutom den begränsade garantin som anges ovan, friskriver sig Zound Industries uttryckligen från uttryckliga eller underförstådda garantier inkluderat, utan begränsning, underförstådda garantier om säljbarhet och lämplighet för ett visst ändamål, gällande produktens användning eller prestanda.

ZOUND INDUSTRIES ANSVARAR INTE FÖR NÅGON INDIREKT, SPECIELL SKADA ELLER ANNAN FÖLJDSKADA SOM HÄRRÖR FRÅN ANVÄNDNING ELLER OFÖRMÅGA ATT ANVÄNDA PRODUKTEN, OAVSETT VILKEN RÄTTSLIG TEORI ANSPRÅKET GRUNDAR SIG PÅ.

Denna begränsade garanti ger dig specifika juridiska rättigheter och du kan även ha andra rättigheter som varierar enligt lokal lagstiftning. Dina rättigheter enligt lag ska inte påverkas av denna begränsade garanti. Denna garanti gäller endast för dig och den

kan inte överföras eller överlåtas. Om någon bestämmelse i denna begränsade garanti är olaglig, ogiltig eller icke verkställbar, ska den bestämmelsen anses vara utelämnad och inte påverka någon av de återstående bestämmelserna. Om det skulle vara någon bristande överensstämmelse mellan den engelska versionen och andra versioner av denna begränsade garanti, ska den engelska versionen ha företräde.

Denna begränsade garanti ersätter alla andra garantier som är förenade med eller tillhör denna produkt.



Denna symbol betyder att produkten inte ska hanteras som hushållsavfall. Den ska istället överlämnas till lämplig sortergård för återvinning av elektrisk och elektronisk utrustning. Denna produkt tillverkades efter 1 januari 2006.

Om du anser att denna produkt är felaktig eller behöver service eller reparation inom garantiperioden, vänligen se instruktionerna på www.marshallheadphones.com/support/warranty.

Om du har frågor eller funderingar, kontakta support@marshallheadphones.com

Designad i Stockholm • Tillverkad i Kina

WOBURN

DANSK

ET ÅRS BEGRÆNSET GARANTI

Bemærk venligst: Zound Industries International AB (i det følgende omtalt som Zound Industries) accepterer IKKE produkter sendt til dets adresse. Se venligst vores website for oplysninger om fremsættelse af garantikrav.

Hvert produkt, som Zound Industries sælger, er konstrueret til at imødekomme og overgå Deres forventninger. Zound Industries har som mål at levere fremragende produkter ved hjælp af nutidens avancerede teknologi. Elektroniske produkter kan imidlertid støde på tekniske problemer som følge af produktionsfejl. Derfor yder Zound Industries en et (1) års begrænset garanti på alle sine solgte produkter.

Zound Industries står hermed inde for, at dette produkt, ved normal anvendelse, vil være fri for defekter i materialer og udførelse i en periode på et (1) år fra den dato, De købte eller modtog (hvad der forekommer senest) produktet fra Zound Industries forhandler.

Denne begrænsede garanti dækker ikke defekter som følge af uheld, misbrug, forkert anvendelse, uautoriseret reparation, modifikation, adskillelse, forkert brug eller vedligeholdelse, eller brug, som ikke er i overensstemmelse med instruktionerne for produktet.

Bortset fra ovenstående begrænsede garanti frasiger Zound Industries udtrykkeligt og udelukker enhver garanti, udtrykkelig eller underforstået, inklusive, uden begrænsning, de underforståede garantier for salgbarhed og egnethed til et bestemt formål, som vedrører produktets brug eller præstationer.

ZOUND INDUSTRIES ER IKKE FORPLIGTET AF SÆRLIGE, INDIREKTE, ELLER TILFÆLDIGE SKADER ELLER FØLGESKADER, DER SKYLDES BENYTTELSE ELLER MANGLENDE MULIGHED FOR AT BENYTTE DETTE PRODUKT, UANSET DET LOVMÆSSIGE GRUNDLAG, SOM KRAVET ER BASERET PÅ.

Denne begrænsede garanti giver Dem specifikke lovmæssige rettigheder, og De kan også have andre rettigheder, der er fastlagt af lokal lovgivning, som ikke vil være påvirket af denne begrænsede garanti. Denne garanti ydes kun til Dem og kan

ikke overdrages eller erhverves. Hvis nogen bestemmelse i denne begrænsede garanti er retsstridig, ugyldig eller ikke kan håndhæves, skal denne bestemmelse betragtes som adskilt og skal ikke påvirke de resterende bestemmelser. I tilfælde af eventuel uoverensstemmelse mellem den engelske og andre versioner

af denne begrænsede garanti, er den engelske version gældende.

Denne begrænsede garanti erstatter alle andre garantier, som er forbundet eller følger med dette produkt.



Dette symbol angiver, at produktet ikke skal behandles som husholdningsaffald. I stedet skal det afleveres på det relevante indsamlingssted for genvinding af elektrisk og elektronisk udstyr. Dette produkt er fremstillet efter 1. januar 2006.

Hvis De mener, at Deres produkt er defekt eller har behov for service eller reparation inden for garantiperioden, se venligst anvisningerne på www.marshallheadphones.com/support/warranty.

Hvis De har spørgsmål, kontakt venligst support@marshallheadphones.com

Designet i Stockholm • Produktet i Kina

Marshall
AMPLIFICATION

WARRANTY

NEDERLANDS

BEPERKTE GARANTIE VAN EÉN (1) JAAR

Let op: Zound Industries International AB (verder Zound Industries genoemd) accepteert GEEN producten die naar het adres van het bedrijf worden gestuurd. Raadpleeg onze website voor meer informatie over het indienen van claims onder de garantie.

Ieder product dat Zound Industries verkoopt, is ontworpen om aan uw verwachtingen te voldoen of deze te overtreffen. Zound Industries doet er alles aan om uitstekende producten te leveren met gebruik van de huidige geavanceerde technologie. Het kan echter voorkomen dat elektronische producten technische problemen ontwikkelen als gevolg van een productiefout. Daarom biedt Zound Industries op ieder verkocht product een beperkte garantie van één (1) jaar.

Zound Industries garandeert hierbij dat, bij normaal gebruik, dit product vrij zal zijn van fouten in materiaal en samenstelling gedurende een periode van één (1) jaar vanaf de datum waarop u het product koopt of ontvangt (afhankelijk van welke later is) van de wederverkoper van Zound Industries.

Deze beperkte garantie is niet van toepassing op defecten die het resultaat zijn van ongelukken, misbruik, verkeerd gebruik, ongeoorloofde reparaties, wijzigingen, demontage, onjuist gebruik of onderhoud, of gebruik dat niet in overeenstemming is met de productinstructies.

Afgezien van de hierboven beschreven beperkte garantie wijst Zound Industries alle overige garanties, expliciet of impliciet, uitdrukkelijk af, met inbegrip van, zonder beperking, geïmpliceerde garanties van verkoopbaarheid of geschiktheid voor een bepaald doel, in verband met het gebruik of de prestaties van het product.

ZOUND INDUSTRIES IS NIET AANSPRAKELIJK VOOR SPECIALE, INDIRECTE OF INCIDENTELE SCHADE, OF GEVOLGSCHADE DIE VOORT-VLOEIT UIT HET GEBRUIK OF HET NIET KUNNEN GEBRUIKEN VAN DIT PRODUCT, ONGEACHT DE RECHTSGROND WAAROP DE CLAIM GEBASEERD IS.

Deze beperkte garantie geeft u bepaalde juridische rechten, en u hebt mogelijk andere rechten die kunnen variëren afhankelijk van lokale wetgeving die niet worden beïnvloed door deze beperkte garantie. Deze garantie geldt alleen voor u en kan niet worden overgedragen of toegewezen. Als enige bepaling van deze garantie onwettig, nietig of niet te handhaven is, komt deze bepaling te vervallen en blijven de overige bepalingen onverwijd van kracht. In het geval van enige inconsistentie tussen de Engelse en overige versies van deze beperkte garantie, heeft de Engelse versie voorrang.

Deze beperkte garantie vervangt alle overige garanties die met dit product in verband worden gebracht of die hierbij geleverd worden.

 Dit symbool geeft aan dat dit product niet als huishoudelijk afval behandeld mag worden. In plaats daarvan moet het worden ingeleverd bij een toepasselijk inzamelingspunt voor het recyclen van elektrische of elektronische apparatuur. Dit product is na 1 januari 2006 geproduceerd.

Als u binnen de garantieperiode denkt dat uw product defect is of gerepareerd moet worden, raadpleegt u de instructies op www.marshallheadphones.com/support/warranty.

Neem bij eventuele vragen of zorgen contact op met support@marshallheadphones.com

Ontworpen in Stockholm • Geproduceerd in China

WOBURN

POLSKI

ROZNA OGRANICZONA GWARANCJA (1 ROK)

Uwaga: Firma Zound Industries International AB (zwana dalej Zound Industries) NIE przyjmuje produktów przesyłanych na swój adres. Więcej informacji na temat szczegółowej procedury składania reklamacji w ramach gwarancji znajdują Państwo na naszej stronie internetowej.

Każdy produkt sprzedawany przez Zound Industries został zaprojektowany tak, by spełniał Państwa oczekiwania, a nawet wykraczał poza nie. Firma Zound Industries dokłada wszelkich starań, by oferować doskonałą jakość produkty z wykorzystaniem nowoczesnych technologii. Jednakże zdarza się, że produkty elektroniczne ulegają uszkodzeniu z powodu trudności technicznych wynikających z wad produkcyjnych. Dlatego też Zound Industries oferuje roczną (1 rok) ograniczoną gwarancję na każdy.

Niniejszym, firma Zound Industries gwarantuje, że w normalnych warunkach użytkowania, ten produkt zostanie wolny od wad materiałowych lub produkcyjnych przez okres jednego (1) roku od daty, w której zakupili go Państwo lub otrzymali (w zależności od tego, które z tych zdarzeń nastąpiło później) od dystrybutora detalicznego Zound Industries.

Niniejsza ograniczona gwarancja nie obejmuje wad wynikających z wypadków, niewłaściwego użycia, wadliwego stosowania, nieautoryzowanych napraw, przeróbek, rozmontowania, niewłaściwego sterowania lub konserwacji, tudzież z zastosowania produktu niezgodnie z jego instrukcją obsługi.

Z wyjątkiem warunków ograniczonej gwarancji opisanych powyżej, Zound Industries rzeka się i nie przyjmuje żadnych innych gwarancji, wyraźnych lub dorozumianych, w tym bez ograniczeń, dorozumianych gwarancji przydatności handlowej i przydatności do określonego celu, w odniesieniu do stosowania lub działania produktu.

ZOUND INDUSTRIES NIE PONOSI ODPOWIEDZIALNOŚCI ZA SZKODY SZCZEGÓLNE, POŚREDNIE, PRZYPADKOWE LUB WYNIKAJĄCE Z KORZYSTANIA LUB NIEMOŻNOŚCI KORZYSTANIA Z NINIEJSZEGO PRODUKTU, NIEZALEŻNIE OD WYKŁADNI PRAWNEJ NA KTÓREJ ROZSZCZENIE TO SIĘ OPIERA.

Na mocy niniejszej ograniczonej gwarancji zyskują Państwo pewne prawa, aczkolwiek mogą Państwu przysługiwać inne prawa wynikające z lokalnego ustawodawstwa, na które niniejsza ograniczona gwarancja nie wpływa. Niniejsza gwarancja obejmuje tylko Państwa i nie może być przenoszona ani przypisywana. Jeśli którekolwiek z postanowień niniejszej gwarancji jest niezgodne z prawem, nieważne lub niewykonalne, takie postanowienie będzie uznane za rozłączne i nie będzie miało wpływu na pozostałe klauzule. W przypadku jakichkolwiek rozbieżności pomiędzy wersją angielską a pozostałymi wersjami językowymi niniejszej ograniczonej gwarancji, obowiązuje wersja angielska.

Niniejsza gwarancja zastępuje wszelkie inne gwarancje, które są związane z niniejszym produktem lub do niego dołączone.



Ten symbol oznacza, że produkt nie może być traktowany jako odpad komunalny. Zamiast tego powinien zostać przekazany do odpowiedniego punktu zbiórki zużytego sprzętu elektrycznego i elektronicznego. Ten produkt został wyprodukowany po 1 stycznia 2006 r.

Jeśli uważają Państwo, że produkt jest wadliwy lub wymaga serwisowania tudzież naprawy w okresie gwarancyjnym, prosimy zapoznać się z instrukcjami na www.marshallheadphones.com/support/warranty.

W przypadku pytań lub wątpliwości, zapraszamy do kontaktu na adres support@marshallheadphones.com

Zaprojektowano w Sztokholmie • Wyprodukowano w Chinach

Marshall
AMPLIFICATION

WARRANTY

简体中文

一年期有条件保修服务

请注意：Zound Industries International AB（下称 Zound Industries）不接受邮寄至公司地址的产品。有关申请保修的详细信息请参考我们的网站。

Zound Industries 售出的所有产品均可达到，甚至超出您的预期。Zound Industries 一直致力于采用时下先进的技术，为您提供优质的产品。但电子产品可能会因生产缺陷出现技术问题。因此，Zound Industries 专门为每件售出的产品提供一年期有条件保修服务。

Zound Industries 特此保证，自您从 Zound Industries 经销商处够买或收到（不分先后）产品起，一年内，在正常使用、产品不会出现材料和工艺方面的问题。

意外、非正常使用、误用、在未经授权的情况下维修、改造、拆解、操作或维修不当或未按说明书进行操作引起的故障，产品将不再享受有条件保修服务。

除上述有条件保修服务以外的其他故障，Zound Industries 一律不予保修，且不会执行任何直接或间接保修政策，包括但不限于出于某种特定目的针对适销性和适合性执行且与产品用途和性能有关的间接保修政策。

无论根据何种法理提出保修要求，对使用或无法使用产品造成的特定、间接、连带或结果性损害，ZOUND INDUSTRIES 概不负责。

本有条件保修服务可保证您的特定法律权利，您还可根据不同地区的当地法律享有其他权利，此权利不受本有条件保修服务的约束。本保修服务仅对本人有效，且不可转让或指派。若本有条件保修服务中的某条款不合法，无效或无法执行，该条款应视为独立的条款，不影响任何剩余条款。

若本有条件保修服务条款的英文版与其他版本有出入，应以英文版为准。

本有条件保修服务将替代与本产品有关或本产品包含的所有其他保修服务。



本标识说明本产品不应作为生活垃圾处理。应将其运送至适当的电气和电子设备收集点。

本产品生产日期在 2006 年 1 月之后。

如果您认为您的产品在保修期内出现故障，需要维修或修理，请参考下列网站上的说明：www.marshallheadphones.com/support/warranty。

如有任何疑问或疑问，请联系：support@marshallheadphones.com。

产品设计来自斯德哥尔摩 中国制造

WOBURN

繁體中文

一年有限保固

請注意: Zound Industries International AB (本文後稱「Zound Industries」) 不接受出貨到其地址的產品。請參閱我們的網站, 以獲得有關如何提出保固要求的詳細資訊。

Zound Industries 所銷售的每一種產品的設計都能符合甚至超越您的期待。Zound Industries 致力於使用現今最先進的技術, 提供最優質的產品。然而, 電子產品可能會因製造瑕疵而發生技術方面的問題。這就是為何 Zound Industries 針對其銷售的每一種產品皆提供一 (1) 年有限保固的原因。

Zound Industries 茲保證, 在正常使用情況下, 本產品自您從 Zound Industries 零售商購買產品之日, 或接收產品之日 (以較晚者為準) 起的一 (1) 年內, 不會發生材料或工藝上的瑕疵。

本有限保固並不適用於因意外、濫用、錯誤應用、未經授權的維修、改造、分解、不當操作或維護, 或者未依產品指示方式使用所造成的瑕疵。

除了上述的有限保固外, Zound Industries 明確聲明並排除所有無論明示或暗示的擔保, 此包括但不限於, 與產品使用或效能相關的適銷性與符合特定目的的隱喻擔保。

ZOUND INDUSTRIES 對於因使用或無法使用本產品所造成的特殊、間接、意外或因果關係的損壞概不負責, 無論索賠所根據法源依據為何。

本有限保固提供您特定法律權利, 但您在當地法律下可能還擁有不受此有限保固影響的其他權利。本保固僅對您有效, 且不得轉讓或指派。如果本有限保固的任何條款是違法、無效或室礙難行的, 則該條款將被視為獨立條款, 而其他剩餘條款則不受影響。如果本有限保固的英語版本與其他語言版本有任何不一致, 則將以英語版本做為解釋。

本有效保固取代所有與本產品相關或被納入本產品的其他保固內容。



此符號表示, 不應將本產品當成家庭廢棄物處理。相對地, 應該交由回收電子與電氣設備的適當回收點進行處理。
本產品製造於 2006 年 1 月 1 日後。

如果您認為您的產品在保固期間內發生瑕疵或需要維修或修理, 請參閱 www.marshallheadphones.com/support/warranty 上提供的指示。

如有任何疑問或顧慮, 請聯繫 support@marshallheadphones.com。

設計於斯德哥爾摩 • 中國製造

Marshall
AMPLIFICATION

