

SONY®

4-094-069-11 (1)

WEGA

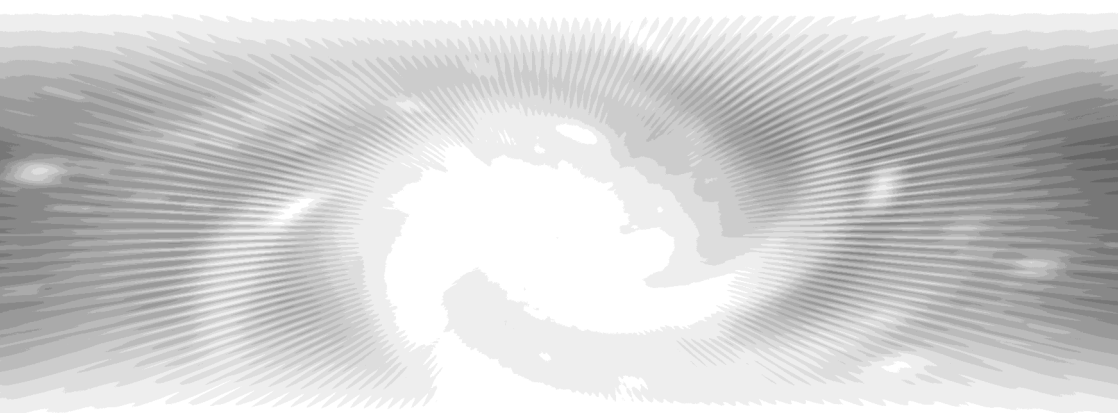

LCD Colour TV

KLV-30MR1

Operating Instructions

Bedienungsanleitung

Manual de instrucciones

Mode d'emploi

GB

DE

FR

NL



NOTICE FOR CUSTOMERS IN THE UNITED KINGDOM

A moulded plug complying with BS1363 is fitted to this equipment for your safety and convenience.

Should the fuse in the plug supplied need to be replaced, a 5 AMP fuse approved by ASTA or BSI to BS 1362 (i.e. marked with \diamond or \heartsuit) must be used.

When an alternative type of plug is used it should be fitted with a 5 AMP FUSE, otherwise the circuit should be protected by a 5 AMP FUSE at the distribution board.

If the plug supplied with this equipment has a detachable fuse cover, be sure to attach the fuse cover after you change the fuse. Never use the plug without the fuse cover. If you should lose the fuse cover, please contact your nearest Sony service station.

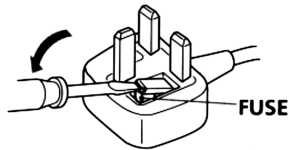

How to replace the fuse

Open the fuse compartment with a blade screwdriver, and replace the fuse.

IMPORTANT

If the plug supplied is not suitable for the socket outlets in your home, it should be cut off and an appropriate plug fitted in accordance with the following instructions:

The wires in this mains lead are coloured in accordance with the following code:

Blue Neutral

Brown Live

As the colours of the wires in the mains lead of this apparatus may not correspond with the coloured markings identifying the terminals in your plug, proceed as follows:

The wire which is coloured blue must be connected to the terminal which is marked with the letter N or coloured black. The wire which is coloured brown must be connected to the terminal which is marked with the letter L or coloured red. Do not connect either wire to the earth terminal in the plug which is marked by the letter E or by the safety earth symbol \perp or coloured green or green and yellow.

WARNING

- To prevent the risk of electric shock, do not insert the plug cut off from the mains lead into a socket outlet. This plug cannot be used and should be destroyed.
- To prevent the risk of fire or electric shock, do not expose the unit to rain or moisture.
- Dangerously high voltages are present inside the set. Do not open the cabinet. Refer servicing to qualified personnel only.

Introduction

Thank you for choosing this Sony LCD Colour Television.

Before operating the TV, please read this manual thoroughly and retain it for future reference.

Symbols used in the manual



.....Important information.



.....Information on a feature.

1,2Sequence of instructions.



.....Shaded buttons on the remote control show you the buttons you have to press to follow the sequence of instructions.



.....Informs you of the result of instructions followed.

Table of Contents

Safety Information

Safety Information	5
Precautions	11

Overview

Checking the Accessories Supplied	13
Overview of the Display Unit	14
Overview of the Media Receiver Unit Buttons and Indicators	15
Overview of the Remote Control Buttons	16

Installation

Inserting Batteries into the Remote Control	18
Connecting the Display Unit to the Media Receiver Unit	19
Storing the cables in the display stand	21
Connecting the Aerial and VCR	22

First Time Operation

Switching On the TV and Tuning the TV Automatically	23
---	----

Menu System

Introducing and Using the Menu System	26
Picture Adjustment	26
Sound Adjustment	28
Screen Control	30
Features	33
Set Up	36
Timer	40
Unit Status	42

“Memory Stick”

About “Memory Stick”	43
Inserting and Removing a “Memory Stick”	46
Using the “Memory Stick” (Memory Stick Home)	47

(continued)

Teletext

Teletext 55

NexTView

NexTView* 56

Additional Information

Connecting Optional Equipment 59

Using Optional Equipment 63

Remote Control Configuration for VCR/DVD 64

Specifications 66

Troubleshooting 69

Television Channel Number Guide for United Kingdom 74

Safety Information

For Safety

Mains lead and display cable

Unplug the mains lead and the display cable when moving the set. Do not move the set with the mains lead and the display cable plugged in. It may damage the mains lead and the display cable and result in fire or electric shock. If the set has been dropped or damaged, have it checked immediately by qualified service personal.



Medical institution

Do not place this unit in a place where medical equipment is in use. It may cause malfunction of medical instruments.

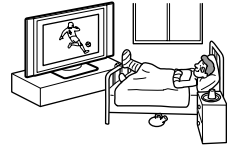

For the display unit

Installation

Installation of the display unit on the wall should be carried out by qualified servicemen. Improper installation may render the unit unsafe in the event of an earthquake, etc.



Carrying

Carrying the display unit requires two or more people. If you carry the display unit in a manner other than that specified, it may drop and a serious injury may be caused. Be sure two or more people carry the display unit. When transporting, do not subject the display unit to shocks or excessive vibration. The display unit may fall and be damaged or cause serious injury. When you carry the display unit for repair or when you move it, pack it using the original carton and packing material.

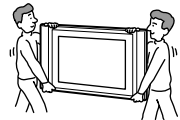

Installation and moving

Ventilation

Never cover the ventilation holes in the cabinet. It may cause overheating and result in fire. Unless proper ventilation is provided, the unit may gather dust and get dirty. For proper ventilation, observe the following:



- Do not install the unit turned backwards or sideways.
- Do not install the unit turned over or upside down.
- Do not install the unit on a shelf or in a closet.
- Do not place the unit on a rug or bed.
- Do not cover the unit with cloth, such as curtains, or items such as news papers, etc.

Vehicle or ceiling

Do not install this unit in a vehicle. Bumping of the vehicle may cause the set to fall down and cause injury. Do not hang this unit from the ceiling.

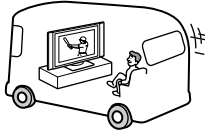

Water and moisture

Do not use this unit near water - for example, near a bathtub or shower room. Also do not expose to rain, moisture or smoke. It may result in fire or electric shock. Do not use this unit where insects may enter.

For the display unit

Optional accessories

Observe the following when installing the display unit using a stand or wall-mount bracket. If not, the unit may fall and cause serious injury.

- Be sure to follow the operating instructions supplied with your stand when installing the unit.
- Be sure to attach the brackets supplied with your stand.



Outdoor use

Do not install this unit outdoors. If the unit is exposed to rain, it may result in fire or electric shock. If the unit is exposed to direct sunlight, the unit may heat up and it may damage the unit.

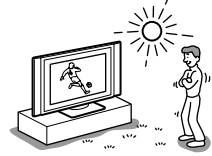

Ships and other vessels

Do not install this unit in a ship or vessel. If the unit is exposed to seawater, it may cause fire or damage the unit.

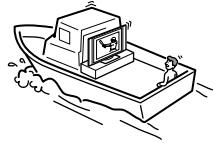

To prevent the unit from falling

Place the display unit on a secure, stable stand. Do not hang anything on the display unit. The unit may fall from the stand or wall-hanging rack unit, causing damage or serious injury. Do not allow children to climb on to the display unit.



Power Sources

Overloading

This set is designed to operate on a 220-240V AC supply only. Take care not to connect too many appliances to the same mains socket as this could result in fire or electric shock.

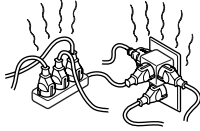

Mains lead protection

Pull out the mains lead by the plug. Do not pull on the mains lead itself.

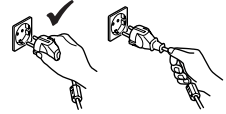

Mains

Do not use a poor fitting mains socket. Insert the plug fully into the mains. If it is loose, it may cause arcing and result in fire. Contact your electrician to have the mains socket changed.



Wiring

Unplug the mains lead when wiring cables. Be sure to unplug the mains lead for your safety, when hooking up.

Moisture

Do not touch the mains lead with a wet hand. If you plug/unplug the mains lead with a wet hand, it may cause electric shock.



Cleaning

Clean the mains plug regularly. If the plug is covered with dust and it picks up moisture, its insulation may deteriorate and result in fire. Unplug the mains plug and clean it regularly.



Lightning storms

For your own safety, do not touch any part of the set, mains lead or aerial lead during lightning storms.



Use

Damage requiring service

If the surface of the display unit cracks, do not touch it until you have unplugged the mains lead. Otherwise electric shock may result.

Servicing

Do not open the cabinet or remove the rear cover of the set. Refer to qualified service personnel only.



Ventilation holes

Do not insert anything into the ventilation holes. If metal or something flammable enters, it may result in fire or electric shock.



Moisture and flammable objects

- Do not let this unit get wet. Never spill liquid of any kind on the unit. If any liquid or solid object does fall through, do not operate the unit. It may result in electric shock or damage to the unit. Have it checked immediately by qualified personnel.
- To prevent fire, keep inflammable objects or naked lights (e.g. candles) away from the set.



For the media receiver unit

Object placement

Do not place anything heavy on the media receiver unit. It may damage the unit.

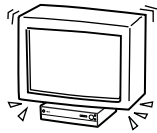

Liquid

Do not place objects containing liquid on the media receiver unit. It may result in electric shock or damage the unit.



Additional Safety Information

Electric shock

Do not touch the unit with wet hands. Doing so may cause electric shock or damage the unit.

Protruding location

Do not install the display unit in protruding locations. If you install the unit in the following locations, it may result in injury.

- Do not install the unit in a location where the unit protrudes, such as on or behind pillar.
- Do not install the unit in a location where you might bump your head on it.

Placement

Never place the set in hot, humid or excessively dusty places. Do not install the unit where it may be exposed to mechanical vibration.

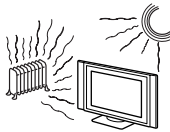

Accessories

Secure the display unit properly.

If the display unit is not secured properly, it may fall and cause injury. Take measures to prevent this by using a stand or other apparatus on the floor or wall in the specified manner, referring to the operating instructions supplied with your stand.

Weight

Do not stand on the media receiver unit. The unit may fall or be broken, causing injury. Pay special attention when little children are likely to come near the set.



Disposal of the display unit

- Do not dispose of display units with general household waste.
- The LCD contains a small amount of liquid crystal and mercury. The fluorescent tube used in this display also contains mercury. Follow your local ordinances and regulations for disposal.

Broken glass

Do not throw anything at the unit. The screen glass may explode by the impact and cause serious injury.



Oils

Do not install this unit in restaurants that use oil. Dust absorbing oil may enter into the unit and damage the unit.

Corrosion

If you use this set near the seashore, salt may corrode metal parts of the unit and cause internal damage or fire. It may also shorten the life of the unit. Steps should be taken to reduce the humidity and temperature of the area where the set is located.

Recommended place for the media receiver unit

Place the media receiver unit on a stable, level surface. Otherwise, the media receiver unit may fall and cause injury. Use an optional Sony stand, which has adequate strength.



Cleaning

Unplug the mains lead when cleaning this unit. If not, it may result in electric shock.

LCD Screen

- Although the LCD screen is made with high-precision technology and has effective pixels of 99.99% or more, black dots may appear or bright points of light (red, blue, or green) may appear constantly on the LCD screen. This is a structural property of the LCD panel and is not a malfunction.
- Do not expose the LCD screen surface to the sun. Doing so may damage the screen surface.
- Do not push or scratch the front filter, or place objects on top of this unit. The image may be uneven or the LCD panel may be damaged.
- If this unit is used in a cold place, a smear may occur in the picture or the picture may become dark. This does not indicate a failure. These phenomena improve as the temperature rises.
- Ghosting may occur when still pictures are displayed continuously. It may disappear after a few moments.
- The screen and cabinet get warm when this unit is in use. This is not a malfunction.

Fluorescent lamp

This unit uses a special fluorescent lamp as its light source. If the screen image becomes dark, flickers, or does not appear, the fluorescent lamp has run down and should be replaced. For replacement, consult qualified service personnel.

Cleaning the screen surface

The screen surface is finished with a special coating to prevent strong light reflections. Be sure to observe the following precautions to avoid damaging the finish.

- To remove dust from the screen surface, wipe gently with a soft cloth. If dust is persistent, wipe with a soft cloth slightly moistened with a diluted mild detergent solution. You can wash and repeatedly use the soft cloth.
- Never use any type of abrasive pad, alkaline/acid cleaner, scouring powder or strong solvent such as alcohol, benzene or thinner.

Cooling fan

This display unit uses a cooling fan to avoid overheating. Note that the noise of the cooling fan may be heard from the display unit, depending on where the display unit is installed.

Mains lead and display cable

If you damage the mains lead or display cable, it may result in fire or electric shock.

- Do not pinch, bend, or twist the cable excessively. The core lines may be bared or cut, causing a short-circuit which may in fire or electric shock.
- Do not convert or damage the mains lead or display cable.
- Do not put anything heavy on the mains lead or display cable. Do not pull the mains lead or display cable.
- Keep the mains lead or display cable away from heat sources.
- Be sure to grasp the plug when disconnecting the mains lead.

Refer to the operating instructions when disconnecting the display cable. If the mains lead or display cable is damaged, stop using it and ask your dealer or Sony service centre to exchange it.

When not in use

For environmental and safety reasons, it is recommended that the set is switched off when not in use - not left in standby mode. Disconnect from the mains.

Cable wiring

Take care not to catch your feet on the cables. It may damage the unit.

Installation

Do not install optional components too close to the display unit. Keep optional components at least 30 cm away from the display unit. If a VCR is installed in front or at the right side of the display unit, the picture may distort.

Heat

Do not touch the surface of the display unit. It remains hot, even after the display unit has been turned off for some time.

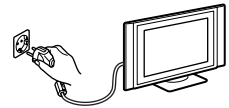
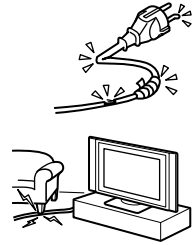

Precautions

On viewing the TV comfortably

- To view the TV comfortably, the recommended viewing position is from four to seven times of the screen's vertical length away from the TV set.
- View the TV in a moderate light room, as viewing the TV in poor light taxes your eyes. Watching the screen continuously for long periods of time can also tax your eyes.

On installing the TV set

Installing the display unit

Use the specified wall-mount bracket or stands.

Installing the media receiver unit

Leave enough space for ventilation between the exhaust fan in the rear of unit and the wall.

- Do not install the display unit in places subject to extreme temperature, for example in direct sunlight, or near a radiator, or heating vent. If the unit is exposed to extreme temperature, the unit may heat up and it may cause deformations of the casing or cause the unit to malfunction.
- After transporting the display unit directly from a cold to a warm location, or if the room temperature has changed suddenly, pictures may be blurred or show poor colour over portions of the picture. This is because moisture has condensed on the mirrors or lenses inside the unit. In this case let the moisture evaporate before using the unit.
- To obtain a clear picture, do not expose the screen to direct illumination or direct sunlight. If possible, use spot lighting directed down from the ceiling.
- The TV set is not disconnected from the mains when the switch is in Off position. To disconnect the set completely, pull the plug from the mains.

On volume adjustment

- Adjust the volume so as not to trouble neighbours. Sound carries very easily at night time. Therefore, closing the windows or using headphones is suggested.
- When using headphones, adjust the volume so as to avoid excessive levels, as hearing damage may result.

On image

With extensive use of this TV set in 4:3 mode, the 4:3 screen area might become darker within a 16:9 panel. To avoid this problem, the "Smart" picture mode should be used.

On handling the remote control

- Handle the remote control with care. Do not drop or step on it, or spill liquid of any kind onto it.
- Do not place the remote control in a location near a heat source, or in a place subject to direct sunlight, or in a damp room.

On handling and cleaning the screen surface of the display unit

To avoid screen degradation, follow the points mentioned below. Do not push on or scratch with hard objects, or throw anything at the screen. The screen may be damaged.

- Be sure to unplug the mains lead connected to the media receiver unit from the mains before cleaning.
- Do not touch the display panel after operating continuously for a long period as the display panel becomes hot.
- We recommend that the screen surface is touched as little as possible.
- Clean the screen with a soft cloth.
- Never use any type of abrasive pad, scouring powder, or solvent, such as alcohol or benzine. This type of contact may result in damage to the screen surface.

GB

(continued)

On cleaning the cabinet

- Be sure to unplug the mains lead connected to the media receiver unit from the mains before cleaning.
- Clean the cabinet with a soft cloth.
- Note that material deterioration or screen coating degradation may occur if the display unit is exposed to a volatile solvent, such as alcohol, thinner, benzine or insecticide, or if prolonged contact is maintained with rubber or vinyl materials.
- The ventilation holes can accumulate dust over a period of time and the accumulated dust may make the cooling function of the built-in fan less effective. To prevent this, we recommend removing the dust periodically (once a month) using a vacuum cleaner.

Checking the Accessories Supplied

**One Remote Control
(RM-972):**

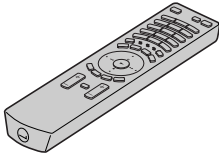

**Two size AAA batteries
(R03 Type):**



**One Display Interface
Cable:**

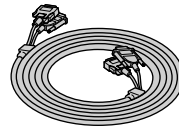

One Coaxial Cable:



Do not remove ferrite cores.

One AV Mouse:

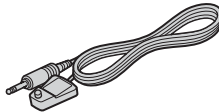

**Two Mains Leads
(Type C-4):**

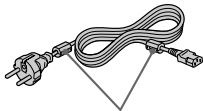

Do not remove ferrite cores.

-  Use these mains leads (with safety earth) if you use the set outside the United Kingdom.

**Two Mains Leads
(Type BF):**

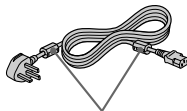

Do not remove ferrite cores.

-  • Use these mains leads (with safety earth) if you use the set in the United Kingdom.
- See “NOTICE FOR CUSTOMERS IN THE UNITED KINGDOM” on page 2 when using the mains leads.
 - These mains leads may not be supplied depending on the country.

**Two Mains Leads
(Type C-5):**

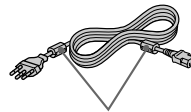

Do not remove ferrite cores.

-  • Use these mains leads (with safety earth) if you use the set in the Swiss Confederation.
- These mains leads may not be supplied depending on the country.

GB

Overview of the Display Unit

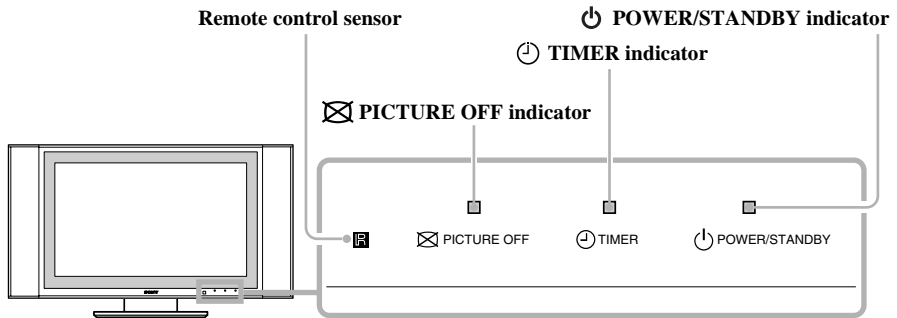

About the indicators

The following indicators are on the display unit and the media receiver unit.

POWER/STANDBY indicator

Lights up in green when the TV is switched on. When in standby mode, the indicator lights up in red. When in PC power saving* mode, the indicator lights up in yellow.



TIMER indicator

When lit, indicates that one of the timers is set. When the on timer is set and the TV is in standby mode, this indicator lights up in yellow. When one of the off timers is set, this indicator lights up in red. For more details regarding the timers, refer to “ Timer” on page 40.

PICTURE OFF indicator

Lights up in blue when you press  (picture off) on the remote control to switch off the picture. Only the picture is switched off (the sound remains unchanged).

 * If the TV is connected to a personal computer or video graphic board that is DPMS (Display Power Management System) compliant, the TV will automatically reduce power consumption (PC power saving mode).

 If you connect a personal computer to the PC  connector, the “Auto Shutoff” function cannot work. After a certain period without a signal from a personal computer, the TV switches into PC power saving mode, not standby mode.

Overview of the Media Receiver Unit Buttons and Indicators

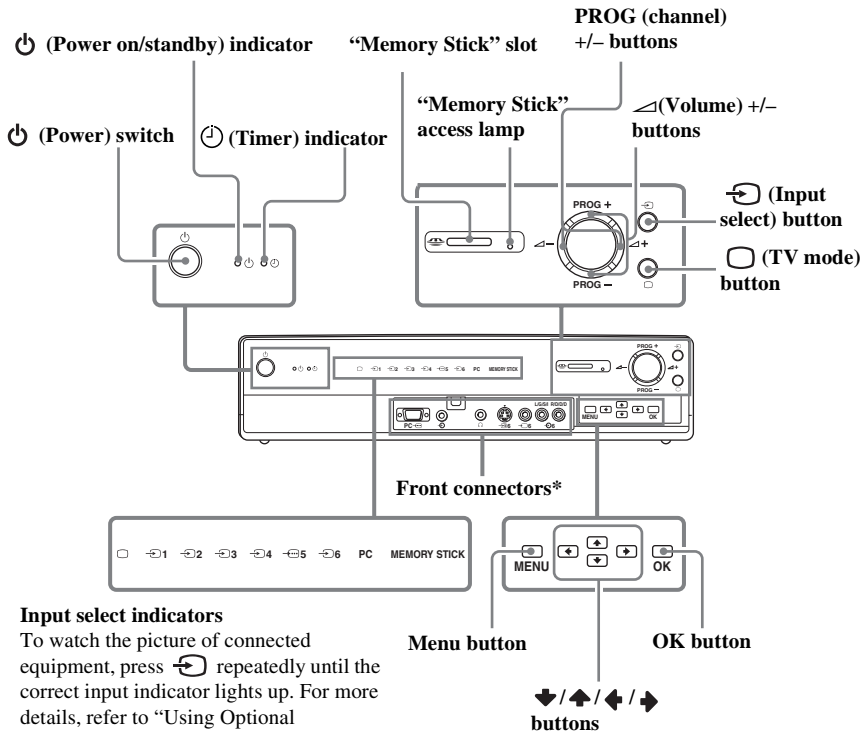

Input select indicators

To watch the picture of connected equipment, press repeatedly until the correct input indicator lights up. For more details, refer to “Using Optional Equipment” on page 63.

- TV indicator
- 1 Input 1 indicator
- 2 Input 2 indicator
- 3 Input 3 indicator
- 4 Input 4 indicator
- 5 Input 5 indicator
- 6 Input 6 indicator
- PC PC indicator
- MEMORY STICK Memory Stick indicator





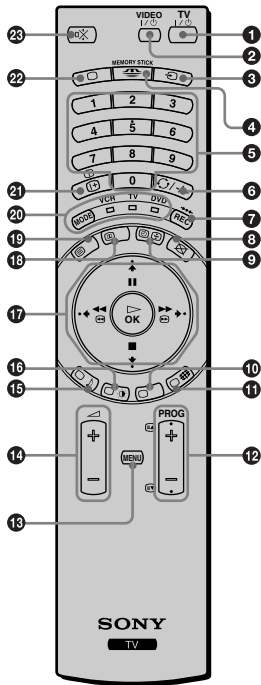

* For more details of the front connectors, refer to “Connecting Optional Equipment” on page 59.

Overview of the Remote Control Buttons



Buttons	Description
1 To Temporarily Switch Off TV:	<p>Press this button to temporarily switch off the TV (the (power on/standby) indicators on the display unit and the media receiver unit light up in red). Press again to switch on the TV from standby mode.</p> <p>To save energy we recommend switching the TV off completely when the TV is not in use.</p> <p> After a certain period without a signal and without any button being pressed, the TV automatically switches into standby mode (Auto Shutoff, page 41).</p>
2 VCR or DVD on/off:	Press this button to switch your VCR or DVD on or off.
3 Selecting input source:	Press this button repeatedly until the desired input symbol of the source appears on the TV screen.
4 Displaying the Memory Stick Home ("Memory Stick" picture viewer):	Press this button to display the Memory Stick Home ("Memory Stick" picture viewer). For more details, refer to "Using the Memory Stick Home" on page 50.
5 Selecting channels:	Press this button to select channels. For double-digit programme numbers, enter the second digit within 2.5 seconds.

Buttons	Description
6 a) If the Media Selector is switched to TV:	Press this button to watch the last channel selected (the last channel watched for at least 5 seconds).
b) If the Media Selector is switched to VCR:	For Sony's VCR double-digit programme numbers, e.g. 23, press -/- - first and then the buttons 2 and 3.
7 a) If the Media Selector is switched to VCR or DVD:	Press this button to record programmes.
b) If the Media Selector is switched to TV:	Press this button to return the picture and sound to the factory preset levels. This will also return the set to the install condition.
8 Switching off the picture:	Press this button to switch off the picture. Only the picture is switched off; the sound remains on. Press again to cancel.
9 Displaying the clock:	<p>Press this button to display the clock on the TV screen. Press again to turn the clock display off.</p> <p> The clock display turns off automatically 5 minutes after it is turned on.</p>
10	<i>This button works in Teletext mode and is also used for programming the remote control to operate the VCR and DVD.</i>

Buttons	Description
11 Selecting screen format:	Press this button repeatedly to change the format of the screen. For more details, refer to “Screen Control” on page 30.
12 Selecting channels:	Press these buttons to select the next or previous channel.
13 Displaying the menu system:	Press this button to display the menu on the TV screen. Press again to remove the menu display from the TV screen.
14 Adjusting the TV volume:	Press these buttons to adjust the volume of the TV.
15 Selecting Sound effect:	Press this button repeatedly to change the sound effect.
16 Selecting Picture mode:	Press this button repeatedly to change the picture mode.
17 Joystick	
<p>a) If the Media Selector is set to TV:</p>	<ul style="list-style-type: none"> • When MENU is selected, use these buttons to operate the menu system. For more details, refer to “Introducing and Using the Menu System” on page 26. • When MENU is switched off, press OK to show an overview of all TV channels. Then press  or  to select the channel and then press  to watch the selected channel.
<p>b) If the Media Selector is set to VCR or DVD:</p>	Using these buttons, you can control the main functions of your VCR or DVD.
18 NexTVView:	For more details, refer to “NexTVView*” on page 56.
19 Selecting Teletext:	Press this button to switch on Teletext.
20 Media Selector:	<p>With this remote control you can operate not only this TV but also the main functions of your VCR or DVD. Switch on the equipment you want to operate and then press this button repeatedly to select VCR, TV or DVD. A green light will light up momentarily.</p> <p> An initial set up is required to synchronise this remote control to your VCR or DVD. This setup depends on the manufacturer. For more details, refer to “Remote Control Configuration for VCR/DVD” on page 64.</p>
21 Displaying On Screen information:	Press this button to display all on-screen indications. Press again to cancel.
22 Selecting TV mode:	Press this button to switch off teletext or video input.
23 Muting the Sound:	Press this button to mute the TV sound. Press again to restore the sound.

 In addition to the TV functions, all coloured buttons as well as green symbols are also used for Teletext operations. For more details, refer to “Teletext” on page 55.

Inserting Batteries into the Remote Control



Make sure you insert the supplied batteries observing the correct polarity.
Always remember to dispose of used batteries in an environmentally friendly way.

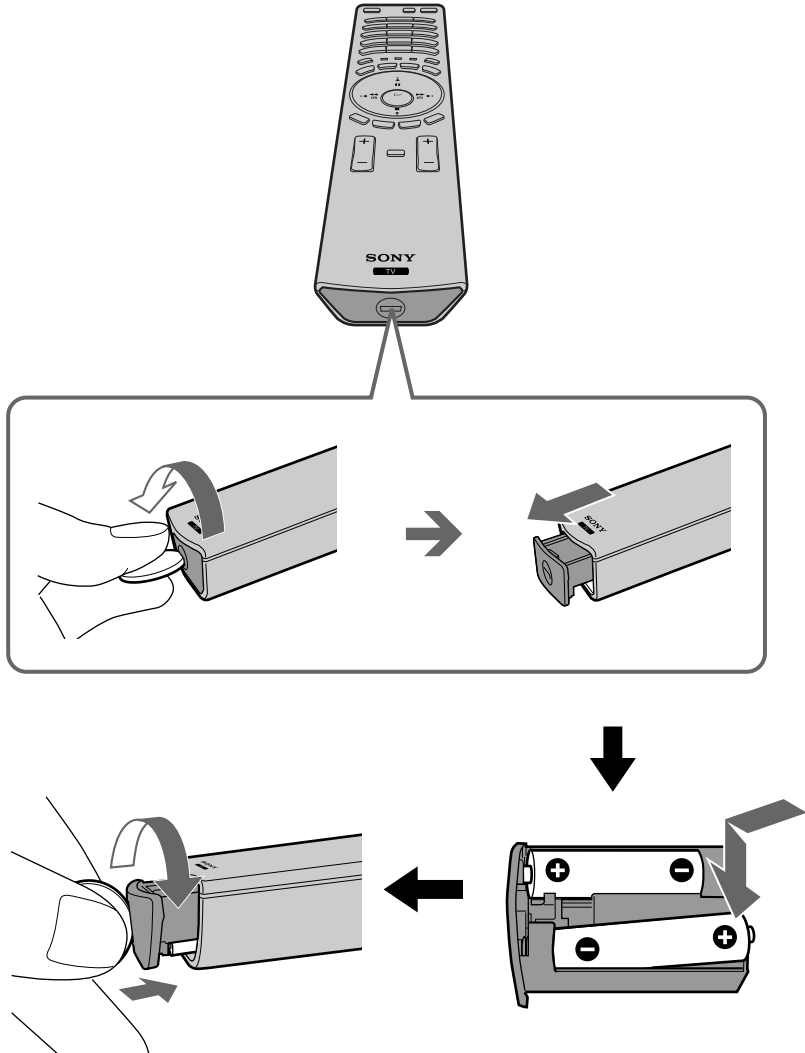

Connecting the Display Unit to the Media Receiver Unit

- Use the supplied display interface cable.
- Use the supplied mains lead for the display unit (Type C-4, Type BF or Type C-5, see page 13).

1 Connect the supplied display interface cable and the supplied mains lead for the display unit to the display unit.

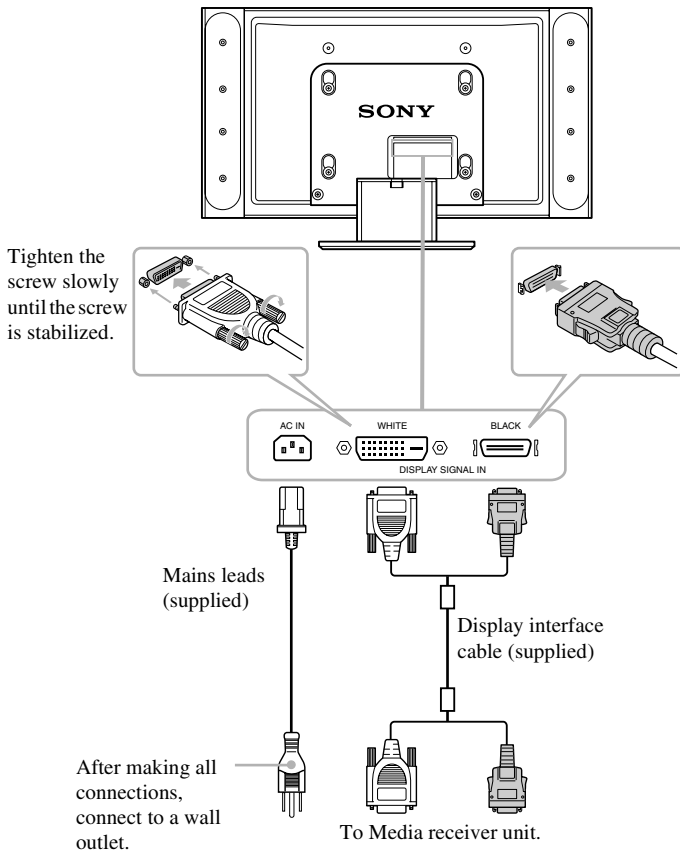

 Do not connect to the mains before all connections are completed.

GB

(continued)

2 Install the display unit using the specified wall-mount bracket or stand.



Before installing the display unit, check the installation instructions of your wall-mount bracket or stand.

3 Connect the supplied display interface cable to the media receiver unit.

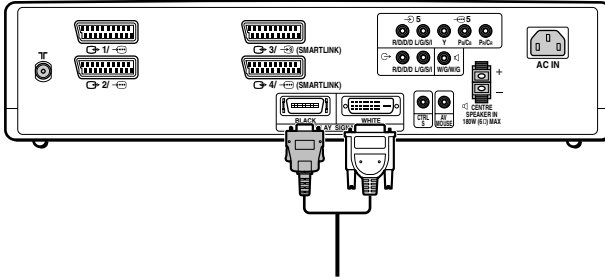

Storing the cables in the display stand

i Remove the cable cover on the display stand to store the mains lead and display interface cable.

- 1** Pull the top of the cable cover of the display stand towards you to unlock it.

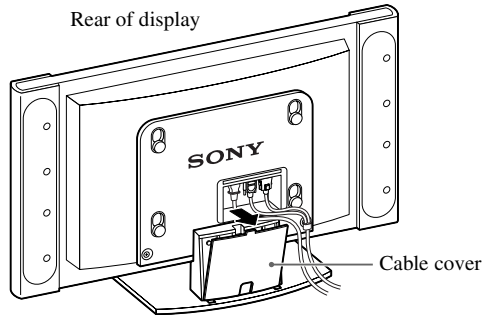

- 2** Detach the cable cover and remove.

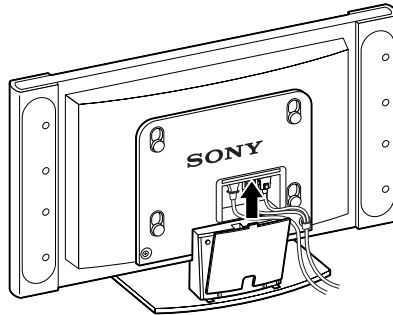

- 3** Store the cables in the display stand.
Pass the cable through the centre hole. Set the cable cover in the groove at the bottom of the stand, and then push it shut.

! The branch point of the display cable's black and white connectors is thick, and will not fit under the cable cover. Arrange the branch point so that it is outside and above the cable cover.

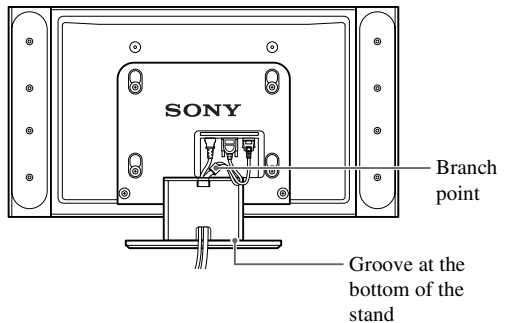

GB

Connecting the Aerial and VCR

- Use the supplied mains lead for the media receiver unit (Type C-4, Type BF or Type C-5, see page 13).
- Use the supplied coaxial cable for aerial connection.

Connecting an aerial

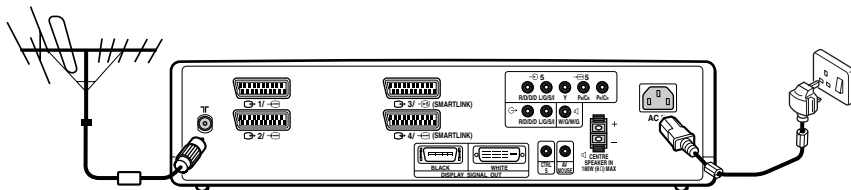

Connect the supplied coaxial cable.

Connect the supplied mains lead (Type C-4, Type BF or Type C-5, with safety earth).

Connecting a VCR with an aerial

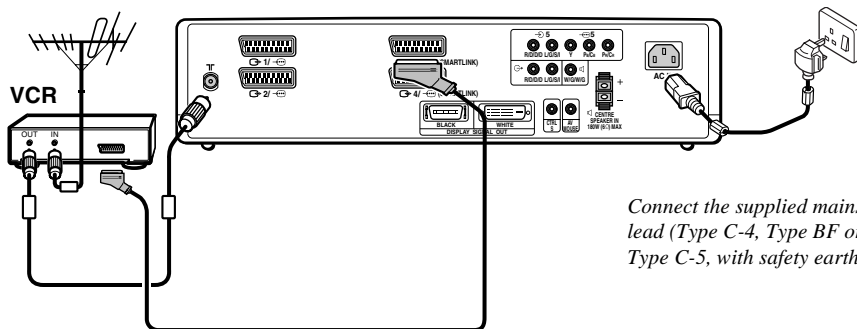

Scart lead is optional.

Connect the supplied mains lead (Type C-4, Type BF or Type C-5, with safety earth).

- For more details regarding VCR connection, refer to “Connecting Optional Equipment” on page 59.
- Do not connect to the mains before all connections are complete.

Switching On the TV and Tuning the TV Automatically

i The first time you switch on your TV, a sequence of menu screens appear on the TV enabling you to: 1) choose the language of the menu screen, 2) choose the country in which you wish to operate the TV, 3) set the clock, 4) search and store all available channels (TV Broadcast) and 5) change the order in which the channels (TV Broadcast) appear on the screen.



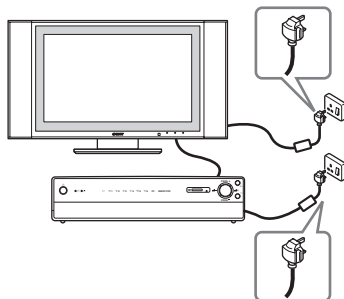

However, if you need to change any of these settings at a later date, you can do so by selecting the appropriate option in the  (Set Up) menu.

- 1** Connect the display unit and media receiver unit to the mains (100 - 240V AC; 50/60Hz for the display unit, 220 - 240V AC; 50/60Hz for the media receiver unit).

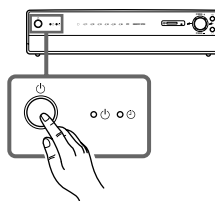

- 2** The first time that the TV set is connected, it is usually turned on. If the TV is off, press the  **Power** switch on the media receiver unit to turn on the TV. The first time you switch on the TV, a **Language** menu appears automatically on the TV screen.



- 3** Press  /  /  or  on the remote control to select the language, then press **OK** to confirm your selection. From now on, all menus will appear in the selected language.

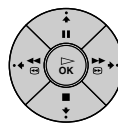

GB

(continued)

4 The **Country** menu appears automatically on the TV screen.

Press **▼** or **▲** to select the country in which you will operate the TV set, then press **OK** to confirm your selection.

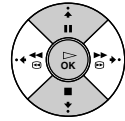
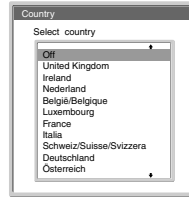

- i** If the country in which you want to use the TV set does not appear in the list, select “Off” instead of a country.
- If you change the country selection, **Clock Set** should always be performed next.

5 The **Clock Set** menu appears on the TV screen.

- a) Press **▼** or **▲** to set the hour, then press **▶**.
- b) Press **▼** or **▲** to set the minutes, then press **▶**.
- c) Press **▼** or **▲** to set the day of a week, then press **OK** at the time signal.
The clock starts.

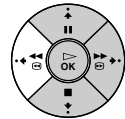

- i** If you adjust the clock, **Auto Tuning** should always be performed next.

6 The **Auto Tuning** menu appears on the screen.

Press **OK** to select **Yes**.

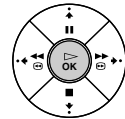
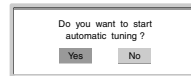

7 The TV automatically starts searching and storing all available broadcast channels for you.

- A** This procedure could take some minutes. Please be patient and do not press any buttons, otherwise automatic tuning will not be completed.



- A** If no channels are found during the auto tuning process, a new menu appears automatically on the screen asking you to connect the aerial. Please connect the aerial (see page 22) and press **OK**. The auto tuning process will start again.

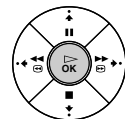

- i** After all available channels are captured and stored, the **Programme Sorting** menu appears automatically on the screen enabling you to change the order in which the channels appear on the screen.

8 The **Programme sorting** menu appears automatically on the TV screen.

A) If you wish to keep the broadcast channels in the tuned order, go to step 9.

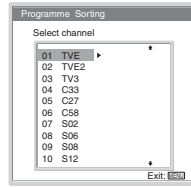

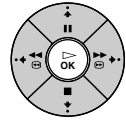
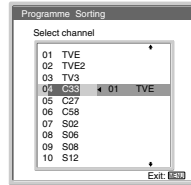

B) If you wish to store the channels in a different order:

- a)** Press **▼** or **▲** to select the programme number with the channel (TV Broadcast) you wish to rearrange, then press **▶**.
- b)** Press **▼** or **▲** to select the new programme number position for your selected channel (TV Broadcast), then press **◀**.
- c)** Repeat steps B) a and B) b if you wish to change the order of the other channels.

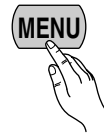

9 Press **MENU** to turn off the menu.



 *Your TV is now ready for use.*

Introducing and Using the Menu System

 Your TV uses an on-screen menu system to guide you through the operations. Use the following buttons on the Remote Control to operate the menu system:

1 Press **MENU** to switch the first level menu on.



2 Do the following to operate the menu.

- To highlight the desired menu or option, press **↓** or **↑**.
- To enter to the selected menu or option, press **→**.
- To return to the last menu or option, press **←**.
- To alter settings of your selected option, press **↓** / **↑** / **←** or **→**.
- To confirm your selection, press **OK**.

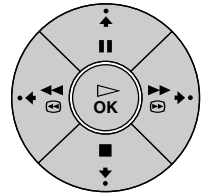

3 Press **MENU** to turn off the menu.

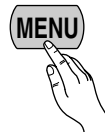

Picture Adjustment

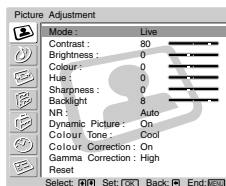
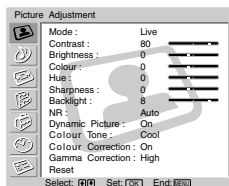

The “Picture Adjustment” menu allows you to alter the picture adjustments.

To do this:

After selecting the item you want to alter, press **→**, then press **↓** / **↑** / **←** or **→** repeatedly to adjust it.

This menu also allows you to customise the picture quality for the “PC/GAME” and “Personal” modes based on the programme you are watching.

Mode

Live (for enhanced picture contrast and sharpness).

Standard (for a picture with contrast to suit your room’s lighting conditions).

Movie (for a finely detailed picture).

PC/GAME (for a picture from a personal computer or game).

Personal (for your own custom settings).

Contrast	Press or to reduce picture contrast. Press or to enhance picture contrast.
Brightness	Press or to darken the picture. Press or to brighten the picture.
Colour	Press or to decrease colour intensity. Press or to increase colour intensity.
Colour	cannot be adjusted for an RGB input signal connected to the PC connector.
Hue	Press or to decrease the green tones. Press or to increase the green tones.
Hue	can only be adjusted for NTSC colour signal (e.g. USA video tapes).
Sharpness	Press or to soften the picture. Press or to sharpen the picture.
This function	does not operate in PC mode and in Memory Stick.
Back Light	Press or to darken the Back Light. Press or to brighten the Back Light.
NR (Noise Reduction)	Auto/Off/Low/Middle/High Select to reduce the noise level.
NR (Noise Reduction)	cannot be adjusted for an RGB input signal connected to the PC connector, a DTV* signal connected to the Y, Pb/Cb, Pr/Cr jacks of 5, and the "Memory Stick" input. * DTV is the digital broadcast format in the United States (e.g. digital tuner with RGB signal).
Dynamic Picture	On/Off Select to enhance the picture contrast.
Colour Tone	Cool/Normal/Warm Select to give bright colours a red tint (Setting is variable from Cool to Warm).
Colour Correction	On/Off Select to emphasise reds and blues.
Colour Correction	cannot be adjusted for an RGB input signal connected to the PC connector.
Gamma Correction	High/Middle/Low Select to adjust the balance between bright and dark areas of the picture.
Reset	Cancel/OK Select OK to reset the picture to the factory preset levels.

- No option can be adjusted when Mode is set to **Live**.
- Only **Contrast** can be adjusted when Mode is set to **Standard** or **Movie**.

Sound Adjustment

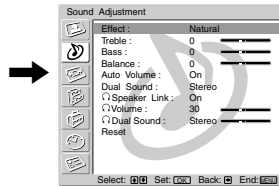
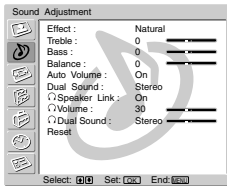
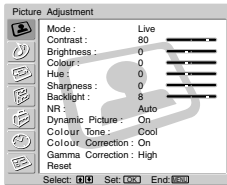

The “Sound Adjustment” menu allows you to alter the sound adjustments.

To do this:

After selecting the item you want to alter, press **↩**, then press **⬇** / **⬆** / **⬇** or **⬆** repeatedly to adjust it.

Effect

Off (no effect).

Natural (enhances clarity, detail and presence of sound by using “BBE High Definition Sound system”^{**}).

Dynamic (“BBE High Definition Sound system”^{*} intensifies clarity and presence of sound for better intelligibility and musical realism).

Dolby Virtual^{**} (uses the TV speakers to simulate the surround effect produced by a multi channel system). This is a simulation of “Dolby Surround Pro Logic.”



If you set “Auto Volume” to “On,” the “**Natural**” effect is selected automatically.

^{*} The “BBE High Definition Sound system” is manufactured by Sony Corporation under licence from BBE Sound, Inc. It is covered by U.S. Patent No. 4,638,258 and No. 4,482,866. The word “BBE” and BBE Symbol are trademarks of BBE sound.

^{**} Manufactured under licence from Dolby Laboratories. “Dolby,” “Pro Logic” and the double-D symbol are trademarks of Dolby Laboratories. Confidential unpublished works. © 1992-1997 Dolby Laboratories. All rights reserved.

Treble

Press **⬇** or **⬅** to decrease higher-frequency sounds.
Press **⬆** or **➡** to increase higher-frequency sounds.

Bass

Press **⬇** or **⬅** to decrease lower-frequency sounds.
Press **⬆** or **➡** to increase lower-frequency sounds.

Balance

Press **⬇** or **⬅** to emphasise the left speaker.
Press **⬆** or **➡** to emphasise the right speaker.













Auto Volume

On/Off

Volume level of the channels will stay the same, independent of the broadcast signal (e.g. in the case of advertisements).



If you set “Effect” to “Virtual Dolby,” **Off** is selected automatically

Dual Sound	<p>Mono/Stereo For a stereo broadcast, select Stereo or Mono.</p> <p>Mono/A/B For a bilingual broadcast, select A for sound channel 1, B for sound channel 2 or Mono for a mono channel if available.</p>
<hr/>	
 Speaker Link	<p>On/Off Select to control the sound output of the TV's speakers when headphones are connected. If you want both the sound of the headphones and the TV's speakers, select Off.</p>
<hr/>	
 Volume	<p>Press  or  to turn the volume of headphones down. Press  or  to turn the volume from headphones up.</p>
<p> If you set " Speaker Link" to "On,"  Volume cannot be adjusted.</p>	
<hr/>	
 Dual Sound	<p>Select Dual Sound option of the headphones.</p> <p>Mono/Stereo For a stereo broadcast, select Stereo or Mono.</p> <p>Mono/A/B For a bilingual broadcast, select A for sound channel 1, B for sound channel 2 or Mono for mono channel if available.</p>
<p> If you set " Speaker Link" to "On,"  Dual Sound cannot be adjusted.</p>	
<hr/>	
Reset	<p>Cancel/OK Select OK to reset the sound to the factory preset.</p>

Screen Control

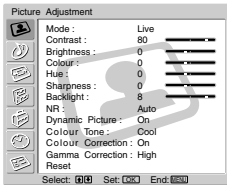

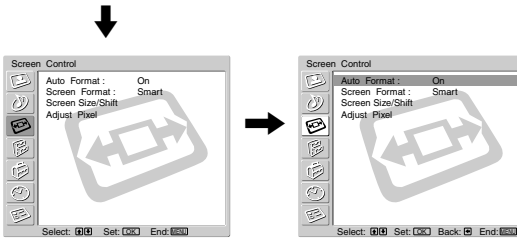

The “Screen Control” menu allows you to alter the screen adjustments.



Auto Format

The “Auto Format” option allows you to automatically change the aspect ratio of the screen.

To do this:

- 1 After selecting the option, press .
- 2 Press  or  to select **On** (if you wish the TV set to automatically switch the screen format according to the broadcast signal) or **Off** (if you wish to keep your preference).



Even if you have selected **On** or **Off** in the “Auto Format” option, you can always modify the format of the screen by pressing  repeatedly on the remote control.

Screen Format

The “Screen Format” option allows you to modify the format of the screen.

To do this:

- 1 After selecting the option, press **➡**.
- 2 Press **⬇** or **⬆** to select the desired screen format.

Smart: Imitation of wide screen effect for 4:3 broadcast.



Smart

4:3: Conventional 4:3 picture size, full picture information.



4:3

14:9: Compromise between 4:3 and 16:9 picture size.



14:9

Zoom: Wide screen format for letterbox movies.



Zoom

Wide: For 16:9 broadcast.



Wide











- If parts of the top and bottom of the screen are cut off, press **⬇** or **⬆** to adjust the position of the image on the screen (e.g. to read subtitles).
 - **Screen Format** cannot be adjusted for a HD signal connected to the Y, Pb/Cb, Pr/Cr jacks of **5** and the “Memory Stick” input.
 - Only **4:3** or **Wide** can be selected for an RGB signal connected to the PC **5** connector.
-

Screen Size/Shift

The “Screen Size/Shift” option allows you to adjust the size and position of the picture for each screen format.

To do this:

- 1 After selecting the option, press .
- 2 Press  or  to select the option and press . Then Press  /  /  or  to adjust the size and position of the picture.

V Size (Vertical Size):

Press  to enlarge the Screen Size vertically.

Press  to shrink the Screen Size vertically.

Screen Shift

H Shift (Horizontal Shift):

Press  to move the screen to the left.

Press  to move the screen to the right.

V Shift (Vertical Shift):







Press  to move the screen up.

Press  to move the screen down.

Reset:

Select **OK** to reset to the factory settings.





- **Screen Size/Shift** cannot be adjusted for a HD signal connected to the Y, Pb/Cb, Pr/Cr jacks of  and the “Memory Stick” input.
- **H Shift** (Horizontal Shift) can only be adjusted for an RGB input signal connected to the Scart Connector  1/,  2/ or  4/.
- When “Screen Format” is set to “4:3” or “Wide,” **V Size** (Vertical Size) and **V Shift** (Vertical Shift) cannot be adjusted for the video input signal from connected equipment.

Adjust Pixel

The “Adjust Pixel” option allows you to adjust the picture from RGB equipment.

To do this:

- 1 After selecting the option, press .
- 2 Press  or  to select the following option.

Auto Adjust:

Select **OK** to automatically make the best picture for the input signal. Note that it may not be adjusted perfectly depending on the input signal condition or picture pattern. In this case, perform **Auto Adjust** again or adjust manually as below.

Dot phase:

Adjust between 00-100 when part of a displayed text or image is not clear.

Total H Pixel (Total Horizontal Pixel):

Adjust when the general picture is not completely clear.

Reset:

Reset to the factory settings.



Adjust Pixel is only available for an RGB input signal connected to the PC  connector.

Features

The “Features” menu allows you to alter various adjustments of the TV.

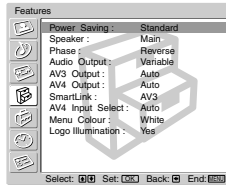
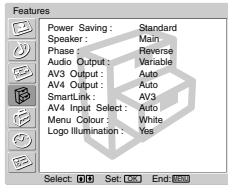
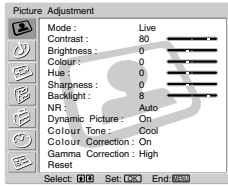

Power Saving

The “Power Saving” option allows you to reduce the power consumption of this TV.

To do this:

- 1 After selecting the option, press **➡**.
- 2 Press **▼** or **▲** to select **Reduce**.



- If you turn off the TV whilst the Power Saving mode is on, the mode stays on next time you turn on the TV.
- If you select the “PC/GAME” or “Personal” mode on the “Picture Adjustment” menu (page 26), you can adjust the picture option even if the **Power Saving** mode is set to **On**. Note that power consumption will increase if you increase **Contrast** or **Brightness**.

Speaker

The “Speaker” option allows you to control the sound of the TV’s speakers when external audio equipment is connected.

To do this:

- 1 After selecting the option, press **➡**.
- 2 Press **▼** or **▲** to select the desired output.

Main:

Sound of the TV is output through the TV’s speakers.

Centre in:

When an external amplifier is connected to the TV’s CENTRE SPEAKER IN terminals, the centre speaker sound from the external amplifier is output through the TV’s speakers.

Off:

Sound of the TV is not output through the TV’s speakers.



GB

(continued)

Phase

The “Phase” option adjusts the phase of sound when using the TV’s speakers as the centre speaker. If sound from the TV’s speaker (as centre speaker) sound unnatural, adjust the “Phase” option.

To do this:

- 1 After selecting the option, press .
- 2 Press  or  to select **Reverse**. Sound from the TV’s speakers is phase-reversed.





Phase can be adjusted only when the “Speaker” option, “Centre in”, is selected.

Audio Output

The “Audio Output” option allows you to select either the TV’s remote control or the external amplifiers remote control to control the volume of the TV’s speakers when an external amplifier is connected to the TV’s audio output sockets.



To do this:

- 1 After selecting the option, press .
- 2 Press  or  to select **Variable** (if you wish to use the TV’s remote control) or **Fix** (if you wish to use the external amplifier’s remote control).



- When you connect the AV mouse and install it on the external amplifier, you can use the external amplifier’s remote control, pointed toward the TV, for controlling the external amplifier’s volume level. For more details on AV mouse installation, refer to “Connecting Optional Equipment” on page 59.
- **Audio Output** cannot be adjusted when “Centre in” is selected in the “Speaker” option.



AV3 Output/ AV4 Output

The “AV3 Output” and “AV4 Output” options allow you to select the source to be output from the Scart connectors  and . You can record from these Scarts any signal coming from the TV or from external equipment connected to the other Scart connectors.









If your VCR supports SmartLink, this procedure is not necessary.

To do this:



- 1 After selecting the option, press .
- 2 Press  or  to select the desired output signal: **Auto**, **TV**, **AV1**, **AV2**, **AV3** (only for AV4 Output), **AV4** (only for AV3 Output) or **AV6**.





- If you select **Auto**, the output signal will always be the same one that is displayed on the screen.
- If you have connected a decoder to the Scart connectors  or , or to a VCR connected to this Scart, please remember to change back to **AV3 Output** or **AV4 Output** to **Auto** for correct unscrambling.
- When **AV3 Output** or **AV4 Output** is set to **Auto**, the signals input through the AV5 input, PC  input and “Memory Stick” input are not output from Scart connectors  or .

SmartLink The “SmartLink” option allows you to select a Scart connector that supports SmartLink. Both Scart connectors  and  cannot support SmartLink at the same time.



To do this:

- 1 After selecting the option, press .
- 2 Press  or  to select **AV3** or **AV4**.

AV4 Input Select Select the “AV4 Input Select” option if a DVD recorder is connected to both the Scart connector  and Y, P_B/C_B, P_R/C_R jacks of .

 Some DVD recorders may have 576p signal format. The Scart connector does not accept 576p signal format on its own. If you wish to input the signal just as it is, connect the DVD recorder to both the Scart connector  and Y, P_B/C_B, P_R/C_R jacks of .

To do this:



- 1 After selecting the option, press .
- 2 Press  or  to select **Auto** or **Manual**.

Auto: The signal from the DVD recorder is input via the Scart .

Manual: The signal from the DVD recorder is input via the Y, P_B/C_B, P_R/C_R jacks of . If the input signal from the DVD recorder is 576p signal format, select this.



Menu Colour The “Menu Colour” option allows you to alter the background colour of the menus.

To do this:

- 1 After selecting the option, press .
- 2 Press  or  to select **White** or **Black**.

Logo Illumination The “Logo Illumination” option allows you to illuminate the SONY logo on the front panel of display unit in blue.

To do this:

- 1 After selecting the option, press .
- 2 Press  or  to select **Yes**.

Set Up

The “Set Up” menu allows you to alter various options on this TV.

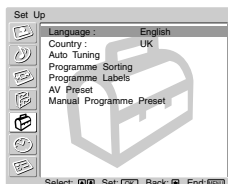
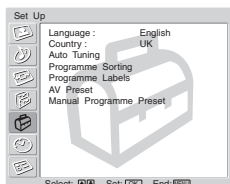
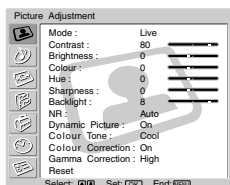

Language/ Country

The “Language/Country” option allows you to select the language that the menus are displayed in. It also allows you to select the country in which you wish to operate the TV set.

To do this:

- 1 After selecting the option, press .
- 2 Follow steps 3 and 4 of the section “Switching On the TV and Tuning the TV Automatically” on page 23.

Auto Tuning

The “Auto Tuning” option allows you to automatically search and store all available TV channels.

To do this:

- 1 After selecting the option, press .
- 2 Follow steps 6 and 7 of the section “Switching On the TV and Tuning the TV Automatically” on page 23.

Programme Sorting

The “Programme Sorting” option allows you to change the order in which the channels (TV Broadcast) appear on the screen.

To do this:

- 1 After selecting the option, press .
- 2 Follow step 8 B) of the section “Switching On the TV and Tuning the TV Automatically” on page 23.

Programme Labels

The “Programme Labels” option allows you to name a channel using up to five characters (letter or numbers).

To do this:

- 1 After selecting the option, press **➔**.
- 2 Press **▼** or **▲** to select the programme number with the channel you wish to name, then press **OK**.
- 3 Press **▼** / **▲** / **◀** / **▶** to select the letter, then press **OK**.
- 4 When you have finished, press **▼** / **▲** / **◀** or **▶** to select the word “End” on the screen and press **OK** to turn off the menu from the screen.

- To correct the letter, select **◀** on the screen to go back and press **OK**.
- For a blank, select **□** on the screen and press **OK**.

AV Preset

The “AV Preset” option allows you to designate a name to the external equipment you have connected to this TV.

To do this:

- 1 After selecting the option, press **➔**.
- 2 Press **▼** or **▲** to select the input source you wish to name. Then press **➔**.
- 3 A label automatically appears in the label column:
 - a) If you want to use one of the predefined labels (**CABLE**, **GAME**, **CAM**, **DVD**, **VIDEO**, or **SAT**), press **▼** or **▲** to select the desired label.
 - b) If you want to set a different label, select **Edit** and press **➔**. Then with the first element highlighted, press **▼** / **▲** / **◀** / **▶** to select the letter, then press **OK**.
When you have finished, press **▼** / **▲** / **◀** or **▶** to select the word “End” on the screen and press **OK** to turn off the menu from the screen.

- To correct the letter, select **◀** on the screen to go back and press **OK**.
 - For a blank, select **□** on the screen and press **OK**.
-

**Manual
Programme Preset**

The “Manual Programme Preset” option (A-E) allows you to:

A) Preset Channels, one by one, in the programme order of your choice.

To do this:

- 1 After selecting the “Manual Programme Preset” option, press **➔**.
- 2 Highlight the **Programme** option and press **➔**.
- 3 Press **▼** or **▲** to select a programme number on which you want to preset the channel. Then press **OK**.
- 4 After selecting the **System** option, press **➔**.



The availability of this option depends on the country you have selected in the “Language/Country” menu.

- 5 Press **▼** or **▲** to select the TV Broadcast system (**B/G** for western European countries, **D/K** for eastern European countries, **I** for United Kingdom or **L** for France), then press **OK**.
- 6 After selecting the **Channel** option, press **➔**.
- 7 Press **▼** or **▲** to select the type of channel to be tuned (**S** for cable channels or **C** for terrestrial channels), then press **➔**.
After that, press the number buttons to directly enter the channel number of the TV Broadcast. If you do not know the channel number, press **▼** or **▲** to search for it.
When you tune the desired channel, press **OK**.
- 8 Highlight the **Confirm** option and press **OK**. Then press **▼** to select **OK** and finally press **OK** to store.

Repeat all the above steps to tune and store other channels.

B) Label a channel using up to five characters.

To do this:

- 1 Highlighting the **Programme** option, press **PROG +/-** to select the programme number with the channel you wish to name.
 - 2 When the programme you want to name appears on the screen, select the **Label** option and press **➔**.
 - 3 Press **▼ / ▲ / ◀** or **▶** to select the letter, then press **OK**.
 - 4 When you have finished, press **▼ / ▲ / ◀** or **▶** to select the word “End” on the screen and press **OK** to turn off the menu from the screen.
- To correct the letter, select **←** on the screen to go back and press **OK**.
 - For a blank, select **□** on the screen and press **OK**.
-

-
- C)** Normally the automatic fine tuning (AFT) will give the best possible picture, however you can manually fine tune the TV to obtain a better picture if the picture is distorted.

To do this:



- 1 Whilst watching the channel (TV Broadcast) you wish to fine-tune, select the **AFT** option and press **→**.
- 2 Press **↓** or **↑** to adjust the fine tuning between -15 and +15 and press **OK**.
- 3 Highlight the **Confirm** option and press **OK**. Then press **↓** to select **OK** and finally press **OK** to store.

-
- D)** Skip any unwanted programme numbers when they are selected with the **PROG +/-**.

To do this:

- 1 Highlight the **Programme** option, press **PROG +/-** to select the programme number you want to skip.
- 2 When the programme you want to skip appears on the screen, select the **Skip** option and press **→**.
- 3 Press **↓** or **↑** to select **Yes** and press **OK**.
- 4 Highlight the **Confirm** option and press **OK**. Then press **↓** to select **OK** and finally press **OK** to store.

*To cancel this function afterwards, select **No** instead of **Yes** in the step above.*

-
- E)** View and record scrambled channels when using a decoder connected to the Scart connectors  or  either directly or via a VCR.

 This option is only available depending on the country you have selected in the “Language/Country” menu.

To do this:

- 1 After selecting the **Decoder** option, press **→**.
- 2 Press **↓** or **↑** to select **On** and press **OK**.
- 3 Highlight the **Confirm** option and press **OK**. Then press **↓** to select **OK** and finally press **OK** to store.

*To cancel this function afterwards, select **Off** instead of **On** in above.*

Timer

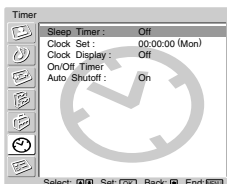
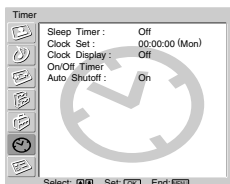
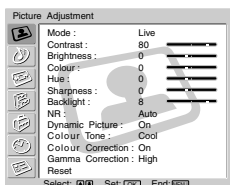

The “Timer” menu allows you to alter the timer adjustments.



Sleep Timer

The “Sleep Timer” option allows you to select a time period for the TV to switch itself automatically into the standby mode.

To do this:

- 1 After selecting the option, press .
- 2 Press  or  to set the time period delay (max. of 2 hours).











Whilst watching the TV, you can press the  button on the remote control to display the time remaining.

Clock Set

The “Clock Set” option allows you to set the current time. The error range of the built-in clock is ± 30 seconds a month.



To do this:

- 1 After selecting the option, press .
- 2 Press  or  to set the hour, then press .
- 3 Press  or  to set the minute, then press .
- 4 Press  or  to set the day of a week.
- 5 Press **OK** at the time signal. The clock starts.

Clock Display

The “Clock Display” option allows you to display the clock on the screen.

To do this:

- 1 After selecting the option, press .
- 2 Press  or  to select **On**, then press **OK**.



- The clock display turns off automatically 5 minutes after it is turned on.
- The clock display also turns on or off by pressing  on the remote.

On/Off Timer

The “On/Off Timer” option allows you to turn the TV on and off automatically at a specified time automatically. To use this function, set the clock in advance (page 40).



- If you change the following settings, **Off** is selected automatically in the **Timer** option. In this case, select **On** in the **Timer** option.
 - Unplugging the mains lead of the media receiver unit
 - **On Time, Holding Time, Weekly Setting, Repeat, Programme** option settings

To do this:

- 1 After selecting the option, press **➡**.
- 2 Highlight **Timer** and press **⬇** or **⬆** to select **On**, then press **➡**.
- 3 Press **⬇** or **⬆** to select **On Time**, then press **➡**.
- 4 Set the time for the TV to turn on itself automatically. Press **⬇** or **⬆** to set the hour, then press **➡**. Next press **⬇** or **⬆** to set the minutes, then press **➡**.
- 5 Press **⬇** or **⬆** to select **Holding Time**, then press **➡**.
- 6 Press **⬇** or **⬆** to select the desired **Holding Time**. Select the holding time (max. of 5 hours) for the TV to switch itself automatically into the standby mode.
- 7 Press **⬇** or **⬆** to select **Weekly Setting**, then press **➡**.
- 8 Press **⬇** or **⬆** to select the day of the week you wish to set for **On/Off Timer**, then press **➡**.
- 9 Press **⬇** or **⬆** to select **On**, then press **➡**.
- 10 Repeat steps 8 and 9 to set any other days of a week.
- 11 Press **⬇** or **⬆** to select **Programme**, then press **➡**.
- 12 Press **⬇** or **⬆** to select the channels (TV Broadcast) that you want to watch at the time of turning on the TV, then press **➡**.



To turn the TV on and off at a specified time everyday, set **Repeat** to **On** after step 2, then go to step 3.

*To cancel this function afterwards, select **Off** instead of **On** in step 2 above.*

Auto Shutoff

The “Auto Shutoff” option allows you to set the TV to change to the standby mode automatically if there is no input signal through the connected equipment.

To do this:

- 1 After selecting the option, press **➡**.
- 2 Press **⬇** or **⬆** to select **On**.



Auto Shutoff cannot be set when the TV receives the TV Broadcast signal.

Unit Status

The “Unit Status” menu allows you to check the Model Name and Serial Number of this TV.

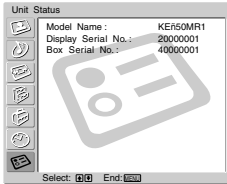
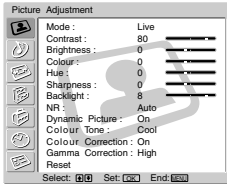

Model Name Model name of this TV.

Display Serial No.: Serial number allocated for each display unit.

Box Serial No.: Serial number allocated for each media receiver unit.

About “Memory Stick”



The “Memory Stick” feature allows you to view digital images that are stored on “Memory Stick” media on your TV screen.

Picture viewer

This TV’s “Memory Stick” picture viewer can display still image data (JPEG) and moving image data (MPEG1) stored in the “Memory Stick.” You can also run a slideshow of those images, and customise the features of the slideshow by selecting automatic or manual slide show.

Digital Camera Mode

This TV’s Digital Camera Mode can display only images using JPEG or MPEG1 format, and recorded on a DCF compliant digital camera.

Supported image types

Recorded images must meet the following specifications:

- Still images: JPEG* compression format and DCF** compliant folder and file names.
- Moving images must be recorded on a Sony digital camera and use one of the following MPEG1*** compression formats:
MPEG MOVIE, MPEG MOVIE AD, MPEG MOVIE EX, MPEG MOVIE HQ, MPEG MOVIE CV, MPEG MOVIE HQX, MPEG1 (corresponding to VIDEO CD) of VAIO Giga pocket
- * JPEG is a standard technology format for compressing a still image (extension. jpg). JPEG stands for “Joint Photographic Experts Group,” which is the organization that implemented this format.
- ** DCF stands for “Design Rules for Camera file Systems,” which has specifications established by the Japan Electronic Industry Development Association (JEIDA).
- ***MPEG is one of the technology formats for compressing a moving image (extension. mpg).

Unsupported image types

- Still images stored in TIFF or any other non-JPEG compression format
- Still images recorded using products that are not DCF compliant, including the following Sony products.
 - Digital still cameras DSC-D700, DSC-D770
 - Digital video cameras DCR-TRV900/DSR-PD100A
- The following still images stored in JPEG compression format
 - Images that were processed on a computer
 - Images in folders that were modified or renamed on a computer
 - Images stored in a “Memory Stick” that were formatted on a computer

Notes on use

- We recommend that you backup important data on the hard disk of your computer. Sony cannot be responsible for any lost or damaged data.
- Use of some pre-recorded image data except for personal use may be an infringement of copyright.
- The “Memory Stick” application software may be modified or changed by Sony without prior notice.

What is a “Memory Stick”?

“Memory Stick” is a compact, portable and versatile Integrated Circuit recording medium with a data capacity that exceeds a floppy disk. “Memory Stick” is specially designed for exchanging and sharing digital data among “Memory Stick” compatible products. Because it is removable, the “Memory Stick” can also be used for external data storage.

“Memory Stick” is available in two sizes: standard size and compact “Memory Stick Duo” size. Once attached to a Memory Stick Duo adapter, “Memory Stick Duo” is physically the same size as standard “Memory Stick” and thus can be used with products compliant with standard “Memory Stick.”

Types of “Memory Stick”

“Memory Stick” is available in the following three types to meet various requirements in functions.

- “Memory Stick”
Stores any type of data except copyright-protected data that requires the MagicGate copyright protection technology.
- “MagicGate Memory Stick”
Equipped with the MagicGate copyright protection technology.
- “Memory Stick-ROM”
Stores pre-recorded, read-only data. You cannot record on “Memory Stick-ROM” or erase the pre-recorded data.

Types of “Memory Stick” compatible with the device

You can use three types of “Memory Stick”: general “Memory Stick,” “MagicGate Memory Stick” and “Memory Stick-ROM” with your TV. However, because your TV does not support the MagicGate standards, data displayed with your TV is not subjected to MagicGate copy protection.

Notes on Memory Stick Duo

To use “Memory Stick Duo” with this unit, attach it to the Memory Stick Duo adapter before inserting it into the unit.

Make sure that you attach “Memory Stick Duo” to the adapter correctly.

Make sure that you insert the Memory Stick Duo adapter correctly, otherwise the unit may be damaged. Do not insert the Memory Stick Duo adapter without “Memory Stick Duo” attached. Doing so may result in malfunction of the unit.

On handling the “Memory Stick”

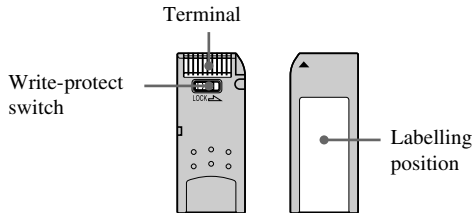

- You cannot record or erase images when the write-protect switch on the “Memory Stick” is set to LOCK.
- Use a sharp object, such as a ballpoint pen, to move the “Memory Stick Duo” erasure prevention switch.
- We recommend that you backup important data on the hard disk of your computer.
- Image data may be damaged in the following cases:
 - If you remove the “Memory Stick,” or turn the power off whilst the access lamp is lit or flashing.
 - If you use “Memory Stick” near magnets or magnetic fields, such as speakers.
 - If you unplug the mains lead whilst the access lamp is lit or flashing.
- Prevent metallic objects or your finger from coming into contact with the metal parts of the connecting section.
- Do not attach any material other than the supplied label on the labelling position.
- Do not attach the label so that it sticks out from the proper labelling position.
- Do not write forcefully on the “Memory Stick Duo” memo area.
- Do not bend, drop or apply strong shock to “Memory Stick.”
- Do not disassemble or modify “Memory Stick.”
- Do not allow the “Memory Stick” get wet.
- Do not use or keep the “Memory Stick” in a location that is subject to
 - extremely high temperature, such as in a car parked in the sun or on a radiator
 - under direct sunlight
 - high humidity or places with corrosive substance present
- When you carry or store a “Memory Stick,” put it in its supplied case.

On formatting the “Memory Stick”

The “Memory Stick” is shipped with an exclusive standard format.

N.B.

A “Memory Stick” formatted by computer does not have a guaranteed compatibility with this TV.

When the access lamp is lit or flashing

When the access lamp is lit or flashing, the “Memory Stick” is reading or writing data. In this do not shake or strike the TV, turn the power off or eject the “Memory Stick”, otherwise image data breakdown may occur.

- “MagicGate Memory Stick,” “Memory Stick” and  are trademarks of Sony Corporation.
- “MagicGate” and **MAGICGATE** are trademarks of Sony Corporation.
- “Memory Stick-ROM” and **MEMORY STICK-ROM** are trademarks of Sony Corporation.
- “Memory Stick Duo” and **MEMORY STICK DUO** are trademarks of Sony Corporation.

GB

Inserting and Removing a “Memory Stick”

Inserting a “Memory Stick”

Insert a “Memory Stick” in the “Memory Stick” slot as far as it can go with the ◀ mark facing up as illustrated. The “Memory Stick” access lamp flashes.

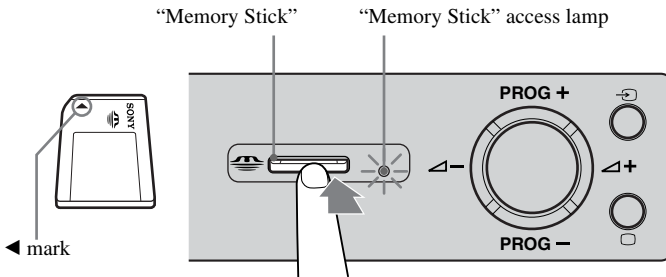

- Be sure to insert the “Memory Stick” correctly. If the “Memory Stick” is forced in the wrong way, the “Memory Stick” or the slot may become damaged.
- Insert only “Memory Stick” into the “Memory Stick” slot. Attempting to insert other objects into the slot may damage the TV.

Removing a “Memory Stick”

- 1 Check that the “Memory Stick” access lamp is off, then push the “Memory Stick” gently into the “Memory Stick” slot.
The “Memory Stick” is ejected.

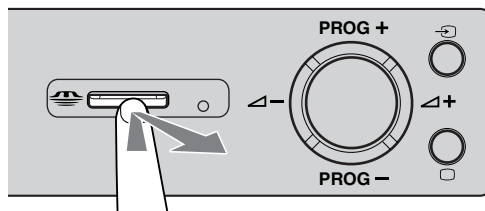

- 2 Pull the “Memory Stick” completely out of the “Memory Stick” slot.

- Do not turn the power off whilst the “Memory Stick” access lamp is flashing in red. If you do so, the “Memory Stick” may become damaged.
- When removing the “Memory Stick,” do not attempt to just pull it from the “Memory Stick” slot. If you do so, the “Memory Stick” or the slot may become damaged.
- If, when removing the “Memory Stick,” you release it immediately after pushing it into the “Memory Stick” slot, the “Memory Stick” may jump out.

Using the “Memory Stick” (Memory Stick Home)

The “Memory Stick” feature allows you to display an index of thumbnail images that are on the “Memory Stick.” You can select an image from those to display on the full screen, playback a moving image or run a slideshow of those images.

Displaying the Memory Stick Home

The default setting for “Digi. Camera Mode” is “On”.

1 Insert a “Memory Stick” that contains the images you want to view.

2 Press “Memory Stick.”

The Memory Stick Home appears on the screen.

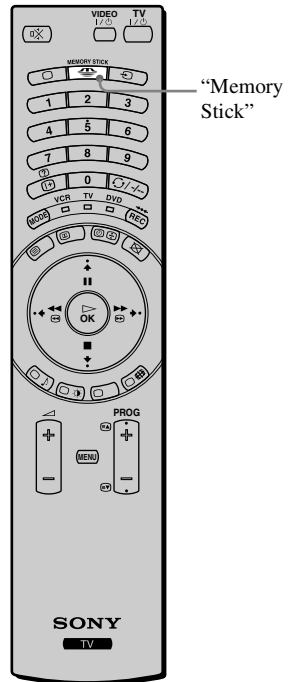

Index of thumbnail images contained in the selected folder

Press **↓** / **↑** / **←** or **→** button to select an image. The selected image is highlighted in yellow.

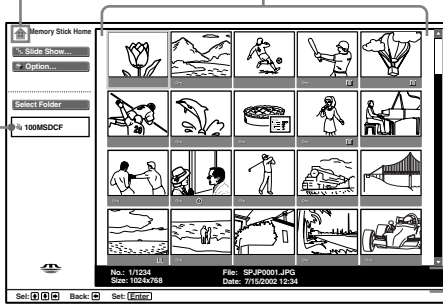

Memory Stick Home mark





Folder name for the selected folder

Information about the selected image file

Mark indicated in the lower part of image

-  : Protected image icon
-  : Moving image icon
-  : Related file icon (displayed only when “Digi. Camera Mode” is set to “On”).

-  • To close the Memory Stick Home, press “Memory Stick” again.
- To switch the “Memory Stick” input, you also press  repeatedly until Memory Stick indicator on the media receiver unit lights up (see page 15).

GB

(continued)

Selecting the index menu of the Memory Stick Home

Press **▼** or **▲** to highlight the menu item, and then press **OK**. The selected option is highlighted in yellow.

Option	Description
Slide Show	Displays a slideshow of images that are on the “Memory Stick.” For more details, refer to “Using the “Memory Stick” Slide Show” on page 53.
Option	<p>Displays the Option menu. You can select any of the following options.</p> <p>File: displays the following options:</p> <p>Sort: Sorts the image file according to the file name or the renewal date in the ascending/descending order.</p> <p>Filter: Filters only the still images (Still) or the moving images (Movie) out from the content.</p> <p> The Sort/Filter functions can be activated only when Digital Camera Mode is set to Off. Filter setting information is displayed in Memory Stick Home.</p> <p>Memory Stick: Displays the type, the used capacity and the capacity of the “Memory Stick” in use.</p>
Select Folder	Allows you to select a specific folder on the “Memory Stick.” For more details, refer to “Selecting a folder that you want to view on the “Memory Stick”” on page 49.

Selecting a folder that you want to view on the “Memory Stick”

1 Insert a “Memory Stick” that contains the images you want to view.

2 Press “Memory Stick.”
The Memory Stick Home appears on the screen.

3 Press **▼** or **▲** to highlight **Select Folder**, then press **OK**.
The **Select Folder** menu appears.

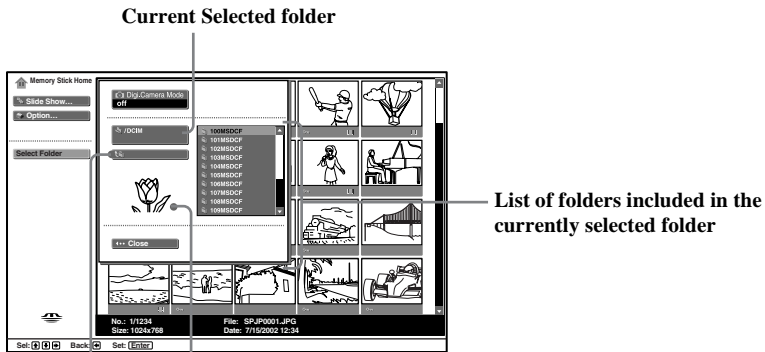

4 Press **▶** to select the list of folders, and press **▼** or **▲** to select one that you want to view. Then press **OK**.

An index of thumbnail images of selected folder appears.

To select the folders which are not displayed

Press **▶** to select the slider and press **▼** or **▲**. The next or previous 10 folders appear.

Sorting out image files (Digital Camera Mode)

“Digi. Camera Mode” allows you to sort out image files that are JPEG and MPEG compression format recorded on digital still cameras and digital video cameras which are DCF compliant.

In step 4 above, select **Digi. Camera Mode**. Then press **▼** or **▲** to select **On**, and press **OK**.



- You cannot select **Digi. Camera Mode** if the image files recorded on the “Memory Stick” using a digital still camera or digital video camera are more than 2000 files.
- For an image file recorded with the Voice Memo function of a Sony digital camera, the still image file is displayed.

GB

(continued)

Using the Memory Stick Home

Memory Stick Home allows you to display selected images on the full screen and playback a moving image using the index screen. You can also protect, rotate and delete the images using the index menu.

1 Insert a “Memory Stick” that contains the images you want to view.

2 Press “Memory Stick.”
The Memory Stick Home appears on the screen.

3 Press **↵** or **⬆** to highlight **Select Folder**, then press **OK**.
The **Select Folder** menu appears.

4 Press **➡** to select the list of contents, and press **↵** or **⬆** to select a folder that you want to view.
Then press **OK**.
An index of thumbnail images of the selected folder appears.

5 Press **➡**, then press **↵/⬆/⬅** or **➡** to select an image that you want to display on the full screen or playback a moving image. Then press **OK**.



To display other image files when more than image files are contained in the current selected folder

Press **↵** until the next images display, or press **➡** to select the slider and press **↵**. An index of thumbnail images appears for every page.

The index menu of a thumbnail appears. You can select any of the following options. Press **↵** or **⬆** to select the options, and press **OK**.

Index menu of a thumbnail

Option	Description
Full Screen (for a still image only)	Displays the still image on the full screen. For more details, refer to “Displaying a still image on the full screen” on page 51.
Movie player (for a moving image only)	Displays “Movie Player.” For more details, refer to “Playing back the moving image (Movie Player)” on page 52.
Slide Show	Displays a slideshow of images that are on the “Memory Stick.” For more details, refer to “Using the “Memory Stick” Slide Show” on page 53.
Protect	Protects the image file against being erased. All On or All Off for all files in the folder contained the selected image file, On or Off for the selected image file only. On is marked on the protected image.
Rotate (for a still image only)	Rotates only a still image 90 degrees clockwise or anticlockwise. Whenever you press OK , the image rotates 90 degrees.
Delete	Deletes the image file. Select All. Img. for all files in the folder containing the selected image file, select Sel. Img. for the selected image file only.
Close	Closes the index menu.



- You cannot rotate or delete a protected image (**On**).
- You cannot rotate or delete the images on the “Memory Stick” if the write-protect is set to LOCK.
- If an image has been rotated, it remains on the “Memory Stick,” and is displayed this way again the next time.

Displaying a still image on the full screen

Select **Full Screen** in the index menu of thumbnail images.



- The time that the still image is displayed on the full screen varies according to the image size.
- The TV automatically displays the appropriate image size for each image on the full screen.

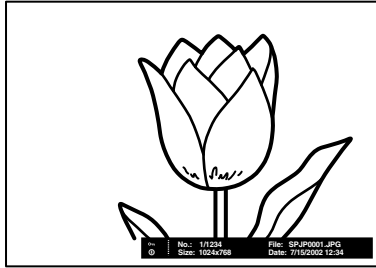

To display the next image

Press **▶**.

To display the previous image

Press **◀**.

Full screen index menu image

Press **OK**, whilst the image is displayed on the full screen.

The full screen index menu image appears. You can select any of the following options. Press **▼** or **▲** to select the options, and press **OK**.

Option	Description
Return	Returns to Memory Stick Home
Information	Displays the information of the selected image file.
Protect	Protects the selected image file against being erased. Ⓞ is marked on the protected image.
Rotate (for a still image only)	Rotates only a still image 90 degrees clockwise or anticlockwise. Whenever you press OK , the image rotates 90 degrees.
Delete	Deletes the selected image file.
Close	Closes the index screen.





- You cannot rotate or delete the protected image (**Ⓞ**).
- You cannot rotate or delete the images on the “Memory Stick” if the write -protect is set to **LOCK**.
- If an image has been rotated, it remains on the “Memory Stick,” and is displayed this way again the next time.

Playing back the moving image (Movie Player)

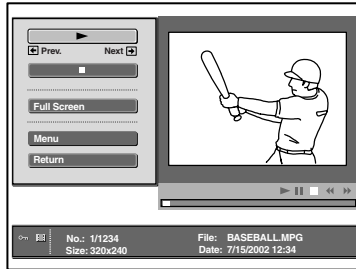
Select **Movie Player** in the index menu of thumbnail images, the “Movie Player” appears on the screen. You can operate the “Movie Player” as follows. Press **▼** or **▲** to select the button or the option, and press **OK**.



Button/Option	Description
▶ (Play/pause)	Plays back a moving image. During playback, the button display is changed to the (pause) button. When the playback is finished, playback stops with the first image of the moving image displayed.
■ (Stop)	Stops playback.
Full Screen	Displays a moving image on the full screen and starts playback automatically. To return to the “Movie Player,” press ▼ / ▲ / ◀ / ▶ or OK .  The TV automatically displays the appropriate image size for each moving image on the full screen.
Menu	Displays the Menu . You can select any of the following options. Information: Displays the information of the selected image. Protect: Protects the selected image file against be erased. Delete: Deletes the selected image file. Close: Closes the Menu .  You cannot delete a protected image (○Π).
Return	Returns to Memory Stick Home

Guide Display

The guide display guides the function of **▶** and **◀** on the remote control when the “Movie Player” is displayed.

◀ Rew: Rewinds the moving image.

▶ FF: Fast forwards the moving image.

If you are starting the slideshow and stop or pause the moving image, the guide display is changed to **◀ Prev** and **▶ Next**. For more details of the slideshow, refer to “Using the “Memory Stick” Slide Show” on page 53.

◀ Prev: Displays the previous image.

▶ Next: Displays the next image.

Using the “Memory Stick” Slide Show

“Slide Show” allows you to watch a slideshow of the images on the “Memory Stick.”

- 1** Insert a “Memory Stick” that contains the images you want to view.

- 2** Press “**Memory Stick.**”
The Memory Stick Home appears on the screen.

- 3** Press **▼** or **▲** to highlight **Select Folder**, then press **OK**.
The Select Folder menu appears.

- 4** Press **▶** to select the list of contents, and press **▼** or **▲** to select a folder that you want to view.
Then press **OK**.
An index of thumbnail images of selected folder appears.

- 5** Press **▼** or **▲** to highlight **Slide Show**, then press **OK**.
The index menu of **Slide Show** appears. You can select any of the following options. Press **▼** or **▲** to select the options, and press **OK**.
Advan. Slids.: Sets the slide show to automatic or manual advance.
Interval: Selects the period for which one image is displayed from 5sec, 10sec, 30sec, 1min, 5min, or 10min. The time is about right. When **Advan. Slids.** is set to **Manual**, the interval option is not variable.

- 6** Press **▼** or **▲** to select **Start**, and press **OK**.

To Start the Slide Show

When you set “Advan. Slids.” to “Auto”

The images change automatically. When a moving image file is selected, it plays back automatically, and after playback the next image is displayed automatically.



“Movie Player” is not displayed when you set **Advan. Slids.** to **Auto**.

When you set “Advan. Slids.” to “Manual”

Press **▶** or **◀** to slide the images.

▶: Displays the next image.

◀: Displays the previous image.

When you display a still image on the full screen, you can slide the images in the same way as described above.

When a moving image file is selected

The moving image does not playback and “Movie Player” is displayed. For more details about using “Movie Player,” refer to “Playing back the moving image (Movie Player)” on page 52.

Press **▶** to display the next image.

To stop the Slide Show

If you want to stop Slide Show, do the following to return to Memory Stick Home.

When you set “Advan. Slids.” to “Auto”

Press **OK**.





When you set “Advan. Slids.” to “Manual”

Press **OK** to display the index menu, then press **▼** or **▲** to select **Return**.

(continued)

Caution displays while you are using the “Memory Stick”

If an image file has a problem, the following indicators may appear on the screen. Use the list below to check the meaning of the caution display.

	The picture file is in the JPEG or MPEG1 format and is not-compatible.
	There is a thumbnail but it is not DCF-compatible.
	There is no selected picture file.
	There is a picture file but the thumbnail is broken.
	The picture file is broken.

Caution messages while using the “Memory Stick”

Use the list below to check the meaning of the messages.

No Memory Stick	Insert the “Memory Stick” into the “Memory Stick” slot correctly.
No file	No picture files are contained in the currently selected folder.
No movie file	No movie picture files are contained in the currently selected folder although “Filter” is set to “Movie” in the “Option” menu.
No still file	No still picture files are contained in the currently selected folder although “Filter” is set to “Still” in the “Option” menu.
Cannot play	Image data of a movie picture file is broken.
Memory Stick locked	The erasure prevention switch on a “Memory Stick” is set to “LOCK.” Release the lock.
Memory Stick error	<ul style="list-style-type: none">• The “Memory Stick” is broken.• Clean the terminal on the “Memory Stick.”
Memory Stick type error	A “Memory Stick” that is not compatible or cannot be used with the TV has been inserted.
Format error	The “Memory Stick” has not been formatted correctly.
File error	The selected folder has not been named correctly. Re-enter the name with less than 66 characters including “/” by displaying the “Select Folder” menu.
Read Only Memory	<ul style="list-style-type: none">• A read-only “Memory Stick” in which picture files are recorded has been inserted. You cannot record or delete the data with a read-only “Memory Stick.”

Teletext



Teletext is an information service transmitted by most TV stations. The index page of the teletext service (usually page 100) gives you information on how to use the service. To operate teletext, use the remote control buttons as indicated below.



Make sure you use a channel (TV Broadcast) with a strong signal, otherwise teletext errors may occur.

To Switch On Teletext:

After selecting the TV channel which carries the teletext service you wish to view, press .

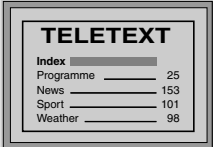

TELETEXT	
Index	_____
Programme	_____ 25
News	_____ 153
Sport	_____ 101
Weather	_____ 98

To Select a Teletext page:

Input 3 digits for the page number, using the numbered buttons.

- If you have made a mistake, retype the correct page number.
- If the counter on the screen continues searching, it is because this page is not available. In this case, input another page number.



To access the next or preceding page:

Press **PROG +** () or **PROG -** ()



To superimpose teletext on to the TV:

Whilst you are viewing teletext, press . Press it again to cancel teletext mode.

To freeze a teletext page:

Some teletext pages have sub-pages which follow on automatically. To stop them, press /. Press it again to cancel the freeze.

To reveal concealed information (e.g., answers to a quiz)

Press /. Press it again to conceal the information.

To Switch Off Teletext:

Press .

Fasttext



Fasttext service lets you access pages with one push of a button.

Whilst you are in Teletext mode and Fasttext is broadcast, a colour coded menu appears at the bottom of the teletext page. Press the colour button (red, green, yellow or blue) to access the corresponding page.

NexTVView*

* (depending on availability of service).

 NexTVView is an on-screen electronic programme guide, providing you with programme information for different broadcasters.

When looking for information you can search by theme (sports, art, etc.) or date.

 If wrong characters appear when viewing NexTVView, using the menu system enter the “Language/Country” menu (see page 36) and select the same language as the NexTVView is broadcast.

Displaying NexTVView

1 Select a broadcast channel providing a NexTVView service. In this case the indication “NexTVView” is displayed as soon as data is available.

2 To see NexTVView service, you have two different NexTVView interface types, depending on the % of available data:

a) “Programme List” interface:





Whilst you are watching TV, and after the indication “NexTVView” in white is displayed on the screen, press  on the remote control to see the “Programme List” interface (see fig. 1 on next page).

b) “Overview” interface:

Whilst you are watching TV, and after more than 50% of NexTVView data is available (100% data may not be available depending on your area) the indication “NexTVView” in black is displayed on the screen. Then press the  on the remote control to watch the “Overview” interface (see fig. 2 on next page).

 As soon as you enter the NexTVView service, the lower left corner of the screen will show the % of NexTVView data available. Once you have entered this service, the % of data will not increase.

3 To navigate through NexTVView:

- Moving right or left, press  or .
- Moving up or down, press  or .
- Confirming a selection, press **OK**.

4 To switch the NexTVView off, press  on the remote control.

“Programme List” interface (fig. 1):

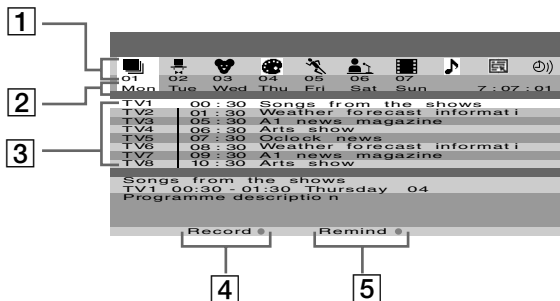

“Overview” interface (fig. 2):

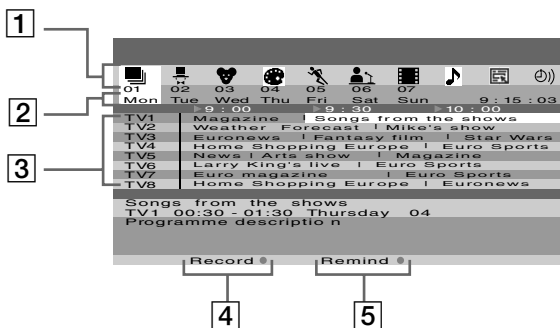

1 Icons for different themes
(see the “Icons” key” on next page)

2 Date

3 Programme list

4 Record



This function only works if you have connected a VCR which supports SmartLink and Timer Programming feature.

If you wish to record the selected programme, press the red button on the remote control.

5 Remind

If you wish to be reminded when the selected programme is broadcast, press the green button on the remote control. At the time that programme should be broadcast a reminder message is displayed on the TV.



- “Record” and “Remind” options will be shown on the screen as soon as a programme have been selected, but they will not be shown if you are watching the NexTVView service on a TV channel which is not a NexTVView provider.
- “Record” and “Remind” will not be available if the programme that you have selected has already started.

GB

(continued)

Icons' key:



full selection list:

All the programme information is listed by time and broadcast channels order.



channel selection:

If the NexTVView provider sends information of more than 8 broadcast channels, you can select 8 of them to create a personal list.

After you have created your personal list, the default list can be restored. To restore it, select "Auto ▶" by pressing

▶ button on the remote control.



entertainment



children



arts



sports



news



movies



music



remind list:

Shows you the list with all the programmes (maximum 5 programmes) that you have selected to be reminded about.

Connecting Optional Equipment

i Using the following instructions, you can connect a wide range of optional equipment to your TV set. (Connecting cables are not supplied.)

Connecting to the front of the Media Receiver Unit

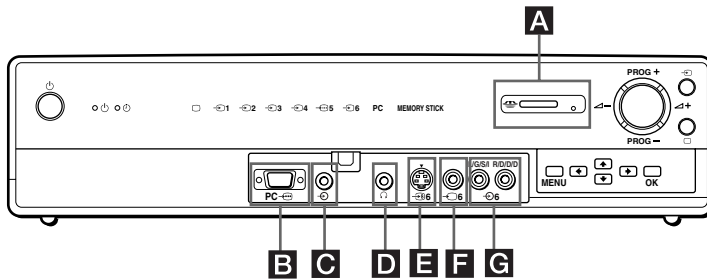
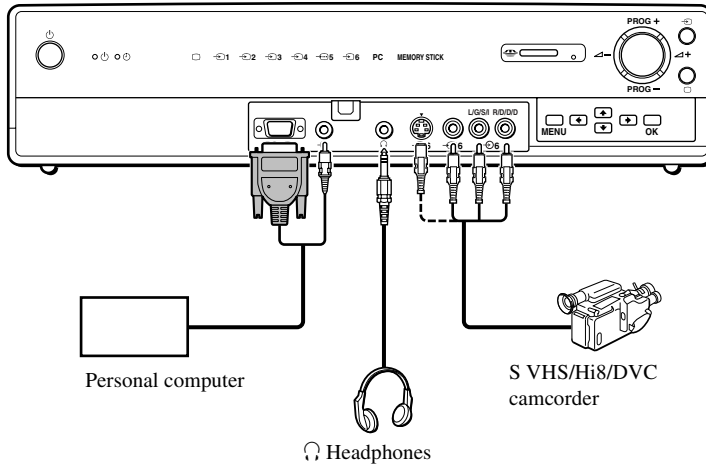

i To avoid a noisy picture, do not connect external equipment to connectors **E** and **F** at the same time.

GB

(continued)

Connecting to the Rear of Media Receiver Unit

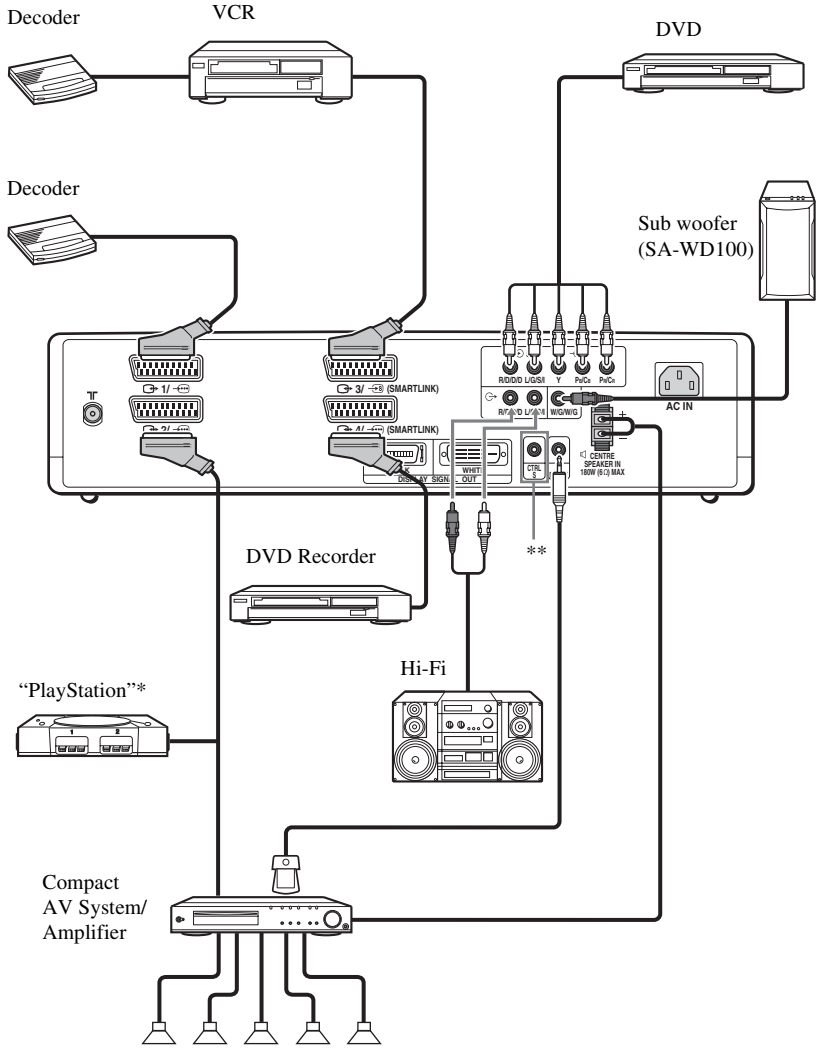

- * "PlayStation" is a product of Sony Computer Entertainment, Inc.
- * "PlayStation" is a trademark of Sony Computer Entertainment, Inc.
- ** To control other Sony equipment with the TV's remote control, connect the CONTROL S IN jack of the equipment to the CONTROL S OUT jack of the TV with the CONTROL S cable.

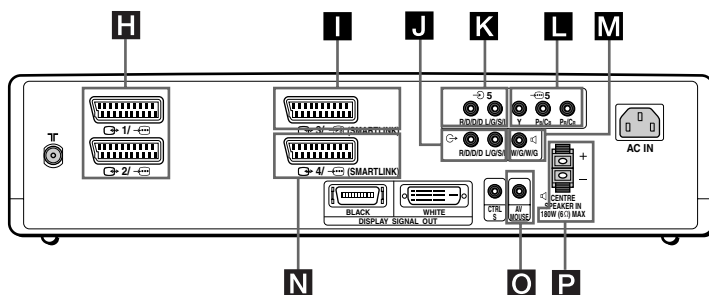

Connecting a VCR:

To connect a VCR, refer to “Connecting the Aerial and VCR” on page 22. We recommend you connect your VCR using a Scart lead. If you do not have a Scart lead, tune in the VCR test signal to the TV programme number “0” by using the “Manual Programme Preset” option. (For details on how to manually programme these presets, see page 38, step A.)

Refer to your VCR instruction manual to find out how to find the output channel of your VCR.

Connecting a VCR or a DVD recorder that supports SmartLink:

i SmartLink is a direct link between the TV set and a VCR or a DVD recorder. For more information on SmartLink, refer to the instruction manual of your VCR or DVD recorder.

If you use a VCR or a DVD recorder that supports SmartLink, please connect the VCR or the DVD recorder by using a Scart lead to the Scart connectors or .

A Both Scart connectors and cannot support SmartLink at the same time. If you connect a VCR or a DVD recorder to both Scart connectors and , select which Scart supports SmartLink by using “Smart Link” option in the “Features” menu (page 35).

If you have connected a decoder to the Scart connector , or through a VCR connected to this Scart:

Select the “Manual Programme Preset” option in the “Set Up” menu and after entering in the “Decoder*” option, select “On” (by using or). Repeat this option for each scrambled signal.

* This option is only available depending on the country you have selected in the “Language/Country” menu.

If you connect a DVD recorder to the Scart connector

Some DVD recorders may have 576p signal format. If you wish to input the 576p signal connect the DVD recorder to both the Scart connector and Y, P_B/C_B, P_R/C_R jacks of . Select the “Features” menu and set “AV4 Input Select” to “Manual” (page 35).

Connecting to external Audio Equipment:

To listen to the sound from TV on Hi-Fi equipment:

Connect your Hi-Fi equipment to the audio output sockets **J** if you wish to amplify the audio output from TV. Next, using the menu system, select the “Features” menu and set “TV Speakers” to “Off.”

For a sub woofer

Connect your sub woofer to the output jack **L** using a monaural audio cable.

GB

(continued)

To listen to Dolby Prologic system sound on the TV speakers:

Connect your Dolby Prologic system decoder amplifier to the CENTRE SPEAKER IN terminals **P** if you wish to listen to the audio output from your equipment on the TV speakers. If you have a Dolby amplifier, connect the centre output from your amplifier to the CENTRE SPEAKER IN terminals **P** to use the TV speakers as a centre speaker. Next, using the menu system, select the “Features” menu and set “TV Speakers” to “Centre in.”



You can select either the TV’s remote control or the external amplifier’s remote control for controlling the volume output from TV’s speakers. Select the remote control by using “Audio Output” option in the “Feature” menu (page 34).

When connecting the AV mouse

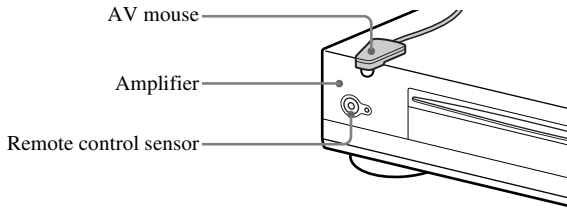

When you connect the AV mouse and install it in an external amplifier, you can use the external amplifier’s remote control toward the TV for controlling the volume level of the external amplifier. Connect the AV mouse to the AV MOUSE IN jack **O**, and install it right above the external amplifier’s remote control sensor.



















Using Optional Equipment



1 Connect your equipment to the designated TV socket, as indicated on pages 61, 62 and 63.



2 Switch on the connected equipment.

3 To watch the picture of the connected equipment, press  repeatedly until the correct input symbol appears on the screen. Also as you press  repeatedly, the corresponding input select indicator on the media receiver unit lights up.

Symbol	Input select indicator	Input Signals
		• Audio / video input signal through the Scart connector H .
		• RGB input signal through the Scart connector H . This symbol appears only if an RGB source has been connected.
		• Audio / video input signal through the Scart connector I or N .
		• S Video input signal through the Scart connector L .
		• RGB input signal through the Scart connector N . This symbol appears only if an RGB source has been connected.
		• Component input signal through the Y, Pb/Cb, Pr/Cr jacks L and Audio input signal through K .
		• Video input signal through the phono socket F and Audio input signal through G .
		• S Video input signal through the S Video input jack E and Audio signal through G .
PC 	PC	• RGB input signal through the 15-DSub connector B and audio input signal through C .
MEMORY STICK	MEMORY STICK	• Data input from a “Memory Stick” inserted in “Memory Stick” slot A .



If your DVD recorder is connected to both the Scart connector  and the Y, Pb/Cb, Pr/Cr jacks of , select the input connector by using “AV4 Input Select” option in the “Feature” menu (page 35).

4 Press the  button on the remote control to return to the normal TV picture. The  indicator on the media receiver unit lights up.

For Mono Equipment

Connect the phono plug to the L/G/S/I socket and select  input signal using the instructions above. Refer to “Sound Adjustment” and select “Dual Sound” “A” on the sound menu screen (page 29).

GB

Remote Control Configuration for VCR/DVD

This remote control is set by default to operate the basic functions of this Sony TV, Sony DVD and most Sony VCRs when batteries are initially installed. To control VCRs and DVDs of other major brands and certain Sony VCR models, please complete the following steps:

- Before you start, look up the 3 digit code for your brand of DVD or VCR from the list on next page. On those brands that have more than one code, enter the first code number.
- Sony will endeavour to update the software according to market changes. Therefore, please refer to the code table included with the remote control for the latest code set.

1 Press the Media Selector button on the remote control repeatedly until the required VCR or DVD green light lights up.

 If Media Selector is in the TV position, code numbers will not be stored.

2 Before the green light goes out, press and hold the yellow button for approximately 6 seconds until the green light starts flashing.

3 Whilst the green light is flashing, enter all three digits of the code for your brand (see next page) using the number buttons on the remote control.

 If your selected code is entered correctly, all three green lights will be lit momentarily.

4 Turn on your VCR or DVD and check that the main functions work.

-  If your equipment is not working or some of the functions do not work, please check you entered the correct code set or try the next code listed against the brand (see next page).
- Your brand codes may be lost if weak batteries are not replaced within a few minutes. To reset your DVD or VCR code number please repeat the above steps. A small label is attached inside the battery door to allow you to record your brand codes.
- Not all brands are covered and not all models of every brand may be covered.

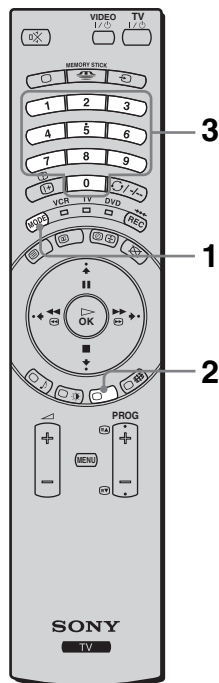

VCR Brand List		DVD Brand List	
Brand	Code	Brand	Code
SONY (VHS)	301, 302, 303, 308, 309	SONY	001
SONY (BETA)	303, 307, 310	AIWA	021
SONY (DV)	304, 305, 306	DENON	018, 027, 020, 002
AIWA	325, 331, 351	GRUNDIG	009, 028, 023, 024, 016, 003
AKAI	326, 329, 330	HITACHI	025, 026, 015, 004
DAEWOO	342, 343	JVC	006, 017
GRUNDIG	358, 355, 360, 361, 320, 351	KENWOOD	008
HITACHI	327, 333, 334	LG	015, 014
JVC	314, 315, 322, 344, 352, 353, 354, 348, 349	LOEWE	009, 028, 023, 024, 016, 003
LG	332, 338	MATSUI	013, 016
LOEWE	358, 355, 360, 361, 320, 351	ONKYO	022
MATSUI	356, 357	PANASONIC	018, 027, 020, 002
ORION	328	PHILIPS	009, 028, 023, 024, 016, 003
PANASONIC	321, 323	PIONEER	004
PHILIPS	311, 312, 313, 316, 317, 318, 358, 359	SAMSUNG	011, 014
SAMSUNG	339, 340, 341, 345	SANYO	007
SANYO	335, 336	SHARP	019, 027
SHARP	324	THOMSON	012
THOMSON	319, 350	TOSHIBA	003
		TOSHIBA	337
		YAMAHA	018, 027, 020, 002

Specifications

KLV-30MR1

Media Receiver Unit (MBT-MRL1)

Power Requirement: 220-240V AC; 50/60 Hz

Power Consumption: 30 W

Standby Power Consumption: 0.6 W

Dimensions (w x h x d):

Approx. 430 x 105 x 348 mm

Weight: Approx. 6 kg

Display Unit (LDM-3000)

Power Requirement: 220-240V AC; 50/60 Hz

Screen Size: 30 inches

Approx. 76 cm measured diagonally

Display Resolution:

1280 dots (horizontal) x 768 lines (vertical)

Power Consumption: 150W

Standby Power Consumption: 0.1W

Dimensions (w x h x d):

Approx. 971.2 x 594.4 x 229 mm with stand

Approx. 971.2 x 524.3 x 93.4 mm without stand

Weight: Approx. 20 kg

Approx. 27 kg (including stand)

Panel System:

LCD Display Panel

TV system:

Depending on your country selection:

B/G/H, D/K, L, I

Colour system:

PAL, SECAM

NTSC 3.58, 4.43 (only Video In)

Aerial:

75 ohm external terminal for VHF/UHF

Channel Coverage:

VHF: E2-E12

UHF: E21-E69

CATV: S1-S20

HYPER: S21-S41

D/K: R1-R12, R21-R69

L: F2-F10, B-Q, F21-F69

I: UHF B21-B69

Rear Terminals:

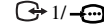

21-pin Scart connector (CENELEC standard) including audio/video input, RGB input, TV audio/video output.

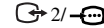

21-pin Scart connector (CENELEC standard) including audio/video input, RGB input, TV audio/video output.

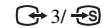

(SMARTLINK; selectable) 21-pin Scart connector (CENELEC standard) including audio/video input, S video input, selectable audio/video output and Smartlink interface.

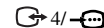

(SMARTLINK; selectable) 21-pin Scart connector (CENELEC standard) including audio/video input, RGB input, selectable audio/video output, and Smartlink interface.



Y: 1 Vp-p, 75 ohms, 0.3V negative sync
Pb: 0.7 Vp-p, 75 ohms
Pr: 0.7 Vp-p, 75 ohms



audio input (phono jacks)
500 m Vrms (100% modulation),
Impedance: 47 kilo ohms

SUB WOOFER: phono jack



audio outputs (Left/Right) - phono jacks

CENTRE SPEAKER IN:

15W x 2 (4-ohms)

CTRL S: minijack

AV MOUSE: minijack

Front Terminals:



S video input (4-pin mini DIN):
Y: 1 Vp-p, 75-ohms unbalanced, sync negative
C: 0.286 Vp-p (Burst signal), 75 ohms



video input (phono jack):
1 Vp-p, 75-ohms unbalanced, sync negative



audio input (phono jacks):
500 m Vrms (100% modulation),
Impedance: 47 kilo ohms

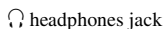

PC Input (15-Dsub)
G: 0.7 Vp-p, 75 ohms, non Sync on Green
B: 0.7 Vp-p, 75 ohms, non Sync on Green
R: 0.7 Vp-p, 75 ohms, non Sync on Green
HD: 1-5 Vp-p
VD: 1-5 Vp-p



PC audio input: minijack



Memory Stick Slot



Sound Output:

10W x 2

Accessories supplied:

- One Remote Control (RM-972)
 - Two size AAA batteries (R03 type)
 - One Display Interface Cable
 - One Coaxial Cable
 - One AV Mouse
 - Two Mains Leads (Type C-4)
 - Two Mains Leads (Type BF)
 - Two Mains Leads (Type C-5)
-  Main leads Type BF and Type C-5 may not be supplied depending on the country.

Other features:

- Teletext, Fasttext, TOPtext
- Sleep Timer
- Smartlink (direct link between your TV set and a compatible VCR. For more information on Smartlink, please refer to the Instruction Manual of your VCR).
It's available either  3 or  4. (Selectable)
- TV system Autodetection
- Auto Format

PC Input Timing:

Input signal frequency

Horizontal: 15.6 - 90 kHz

Vertical: 48 - 85 Hz

Maximum Resolution: 1600 dots x 1200 lines

Preset mode timing table for PC ↩

No.	Resolution (dots x lines)	Graphic mode	Horizontal frequency (kHz)	Vertical frequency (Hz)
1	640x480	VESA	31.469	59.940
2	720x400	VGA TEXT	31.469	70.086
3	800x600	VESA	37.879	60.317
4	1024x768	VESA	48.363	60.004
5	1280x768(*)	VESA	47.776	59.870

(*) If your graphic board or personal computer is compatible, you can select this mode.

Troubleshooting



Here are some simple solutions to problems which may affect the picture and sound.

Problem

Possible remedies

No picture

- No picture (screen is dark) and no sound.
- Check the aerial connection.
 - Connect the display unit and media receiver unit to the mains, and press the power switch on the front of media receiver unit.
 - Connect the display unit to the media receiver unit using the supplied display interface cable.
 - If the (power on/standby) indicator is on, press **TV** on the remote control.

- The TV turns off automatically. (The TV enters the standby mode.)
- Check if the Sleep Timer is activated (page 40).
 - Check if the On/Off Timer is activated (page 42).
 - Check if Auto Shutoff is activated (page 41).

- No picture or no menu information from equipment connected to the Scart connector.
- Check that the optional equipment is on and press the button repeatedly on the remote control until the correct input symbol is displayed on the screen.
 - Check the connection between the optional equipment and the TV.

Poor picture/Unstable picture.

- Double images or ghosting.
- Check aerial/cable connections.
 - Check the aerial location and direction.

- Only snow and noise appears on the screen.
- Check if the aerial is broken or bent.
 - Check if the aerial has reached the end of its serviceable life. (3-5 years in normal use, 1-2 years at the seaside)

- Dotted lines or stripes.
- Keep the TV away from electrical noise sources such as cars, motorcycles, or hair-dryers.

- No colour on colour programmes.
- Using the menu system, select the "Picture Adjustment" menu and select "Reset" to return to the factory settings (page 27).
 - If you set the Power Saving function to "Reduce," picture colours may become dimmer (page 33).

- Some tiny black points and/or bright points on the screen.
- The picture of a display unit is composed of pixels. Tiny black points and/or bright points (pixels) on the screen, do not indicate a malfunction.





- The picture is too bright.
- Using the menu system, select the "Picture Adjustment" menu and select "mode." Then select the desired picture mode (page 26).

- Picture (stripe) noise.
- Make sure that the aerial is connected using the supplied coaxial cable.
 - Keep the aerial cable away from other connecting cords.
 - Do not use 300-ohm twin lead cables as interference may occur.

- Poor picture (white saturation) when viewing a signal from Scart connector 3/ S.
- Make sure that the output signal of the equipment connected to the Scart connector 3/ S is not an RGB signal. If it is an RGB signal, please connect the equipment to Scart 1/ R, 2/ G or 4/ B.

GB

(continued)

Problem	Possible remedies
Distorted picture and noisy sound.	<ul style="list-style-type: none"> Check if any connected optional equipment is installed in front of the TV or at the side of the TV. When installing optional equipment, leave some space between the optional equipment and TV.
Stripe noise during playback/recording of a VCR.	<ul style="list-style-type: none"> Video head interference. Keep your VCR away from the TV. Leave a space of 30 cm between your VCR and the display unit to avoid noise. Avoid installing your VCR in front of the display unit or at the side of the display unit.
Poor or no picture (screen is dark), but good sound.	<ul style="list-style-type: none"> Using the menu system, select the "Picture Adjustment" menu and select "Reset" to return to the factory settings (page 27). If the  PICTURE OFF indicator lights up in blue, press  (picture off) on the remote control.
Noisy picture when viewing a TV channel.	<ul style="list-style-type: none"> Using the menu system, select the "Manual Programme Preset" option in the "Set Up" menu and adjust Fine Tuning (AFT) to obtain better picture reception (page 39). Using the menu system, set the "NR" (Noise Reduction) option in the "Picture Adjustment" menu to reduce the noise in the picture (page 27).
Distorted picture when changing programmes or selecting teletext.	<ul style="list-style-type: none"> Turn off any equipment connected to the Scart connector on the rear of the media receiver unit.
Wrong characters appear when viewing teletext.	<ul style="list-style-type: none"> Using the menu system, enter the "Language/Country" option in the "Set Up" menu and select the country in which you operate the TV set (page 36). For Cyrillic languages, we recommend that you select Russia in case your own country does not appear in the list.
Wrong characters appear when viewing NexTVView.	<ul style="list-style-type: none"> Using the menu system, enter the "Language/Country" option in the "Setup" menu and select the country as the NexTVView is broadcasted (page 36).
No sound/Noisy sound.	
Good picture, no sound.	<ul style="list-style-type: none"> Press the  +/- or  (mute) on the remote control. Check that "Speaker" option is set to "Main" in the "Features" menu (page 33). If headphones are connected, select the " Speaker Link" option in the "Sound adjustment" menu to "Off," or disconnect the headphones.
Audio noise.	<ul style="list-style-type: none"> Make sure that the aerial is connected using the supplied coaxial cable. Keep the aerial cable away from other connecting cords. Do not use 300-ohm twin lead cables as interference may occur.
The TV fan noise becomes bigger.	<ul style="list-style-type: none"> The ventilation holes can accumulate dust over a period of time, the accumulated dust may make the cooling function of the built-in fan less effective. To prevent this, we recommend removing the dust periodically (once a month) using a vacuum cleaner.
Cannot operate the menu.	<ul style="list-style-type: none"> If the item you want to select appears in a pale colour, you cannot select it.

Problem**Possible remedies****Strange sound.**

The TV cabinet creaks.

- Changes in room temperature sometimes causes the TV cabinet to expand or contract, which can make slight noises. This does not indicate a malfunction.

The TV whirs.

- The TV's fan setting is working. This does not indicate a malfunction.

The TV ticks.

- An electrical circuit inside the TV is activated when the TV is turned on. This does not indicate a malfunction.

The TV buzzes.

- There might be a surge sound when turning on the TV. This does not indicate a malfunction.

Remote control does not function.

- Check that the Media Selector on the remote control is set correctly for the device you are using (VCR, TV or DVD).
- If the remote control does not operate the VCR or DVD even when the Media Selector has been set correctly, enter the necessary code set as explained in "Remote Control Configuration for VCR/DVD" on page 64.
- Replace the batteries.

The \odot (power on/standby) indicator on the TV flashes.

- Contact your nearest Sony service centre.

Personal Computer**Problem****Possible remedies****No picture**

If the NO INPUT SIGNAL message appears on the screen or if the \odot (power on/standby) indicator lights up in yellow

- Check that the video signal cable is properly connected and all plugs are firmly seated in their sockets.
- Check that the 15-Dsub video input connector's pins are not bent or pushed in.

Problems caused by the connected computer

- The computer is in power saving mode. Try pressing any key on the computer keyboard.
- Check that the computer's power is "on."
- Check that the graphic board is completely seated in the proper bus slot.

If the OUT OF SCAN RANGE message appears on the screen

Problems caused by the connected computer

- Check that the video frequency range is within that specified for the monitor. If you replaced an old monitor with this TV, reconnect the old monitor and adjust the frequency range to the following:
Horizontal: 15.6 – 90 kHz
Vertical: 48 – 85 Hz

If using Windows®*

- If you replaced an old monitor with this TV, reconnect the old monitor and do the following. Select 640 x 480 resolution at 60Hz for Windows using the Windows device selection screen.

If using a Macintosh** system

- When connecting a Macintosh computer, use an adapter (not supplied) if necessary. Connect the adapter to the computer before connecting the video signal cable.

GB

(continued)

Problem**Possible remedies****Picture flickers, bounces, oscillates, or is scrambled.**

- Using the menu system, select “Adjust Pixel” option in the “Screen Control” menu and adjust “Dot phase” or “Total H Pixel” (page 32).
- Try connecting the TV to a different mains socket, preferably on a different circuit.

Problems caused by the connected computer

- Check your graphic board manual for the proper TV setting.
- Confirm that the graphic mode and the frequency of the input signal are supported by this TV (page 68). Even if the frequency is within the proper range, some graphics boards may have a sync pulse that is too narrow for the TV to sync correctly.
- Adjust the computer’s refresh rate (vertical frequency) to obtain the best possible picture.

Picture is fuzzy.

- Using the menu system, adjust “Brightness” and “Contrast” in the “Picture adjustment” menu (page 27).
- Using the menu system, select “Adjust Pixel” option in the “Screen Control” menu and adjust “Dot phase” or “Total H Pixel”(page 32).

Problems caused by the connected computer

- If the resolution is more than the numerical value specified in “Specifications” on page 66, the picture is reduced in size and the picture quality may be less than the original. This is not a malfunction.

Picture is ghosting.

- Eliminate the use of video cable extensions and /or video switch boxes.
- Check that all plugs are firmly seated in their sockets.

Picture is not centred or sized properly.

- Using the menu system, select the “Screen Size/Shift” option in the “Screen Control” menu and adjust “V Size” (page 32).
- Using the menu system, select the “Screen Size/Shift” option in the “Screen Control” menu, and adjust “H Shift” or “V Shift” (page 32). Note that some graphic modes do not fill the screen to the edges.

Picture is too small.**Problems caused by the connected computer**

- Set the resolution of the connected computer to the same as the TV.

Wavy or elliptical pattern (moire) is visible.

- Using the menu system, select the “Adjust Pixel” option in the “Screen Control” menu and adjust “Dot phase” or “Total H Pixel”(page 32).

Colour is not uniform.

- Using the menu system, select the “Adjust Pixel” option in the “Screen Control” menu and adjust “Dot phase” or “Total H Pixel”(page 32).

The TV turns off after a while.**Problems caused by the connected computer**

- Set the computer’s power saving setting to off.



* Windows® is a registered trademark of Microsoft corporation in the United States and other countries.

**Macintosh is a trademark licensed to Apple Computer, Inc., registered in the U.S.A. and other countries.

“Memory Stick”

Problem

Possible remedies

Cannot insert the “Memory Stick” into the “Memory Stick” slot.

- The “Memory Stick” is not facing in the correct direction. Insert the “Memory Stick” with the ◀ mark facing up into the “Memory Stick” slot (page 46).

Cannot save a file.

- The “Memory Stick” is full. Delete unwanted image files in the “Memory Stick.”
- The write-protect switch on the “Memory Stick” is set to LOCK. Release the lock.

Cannot delete a file or all materials.



- The write-protect switch on the “Memory Stick” is set to LOCK. Release the lock.
- The image file is protected. Release the protection in the index Screen.

The still image files in the JPEG format stored in a “Memory Stick” cannot be displayed.

- Select “Option” in the Memory Stick Home and select “File.” Then set “Filter” to “Still” or “Off” (page 48).

The moving image files in the MPEG1 format stored in a “Memory Stick” cannot be displayed.

- Select “Option” in the Memory Stick Home and select “File.” Then set “Filter” to “Movie” or “Off” (page 48).

The image is not displayed and the  or  appears.

- The image file is not DCF-compatible.



If you continue to experience problems, have your TV serviced by qualified personnel. Never open the casing yourself.

Television Channel Number Guide for United Kingdom

Only the main transmitters are listed. Information regarding the regional sub-relay channel numbers can be obtained by contacting The BBC Engineering Information Dept., Telephone Number 020 7852 5040.

MAIN TRANSMITTERS	BBC1	BBC2	ITV	CH4	CH5
London & South East					
① Bluebell Hill	40	46	43	65	-
② Crystal Palace	26	33	23	30	-
③ Dover	50	56	66	53	-
④ Heathfield	49	52	64	67	-
⑤ Oxford	57	63	60	53	49
South-West					
⑥ Beacon Hill	57	63	60	53	-
⑦ Caradon Hill	22	28	25	32	-
⑧ Huntsshaw Cross	55	62	59	65	67
⑨ Redruth	51	44	41	47	37
⑩ Stockland Hill	33	26	23	29	-
Channel Islands					
⑪ Fromont Point	51	44	41	47	-
South					
⑬ Hannington	39	45	42	66	-
⑭ Midhurst	61	55	58	68	-
⑮ Rowridge	31	24	27	21	-
West					
⑰ Mendip	58	64	61	54	37
East					
⑱ Sandy Heath	31	27	24	21	39
⑲ Sudbury	51	44	41	47	-
⑳ Tacolneston	62	55	59	65	52
Midlands (West)					
⑲ Ridge Hill	22	28	25	32	-
⑳ Sutton Coldfield	46	40	43	50	-
㉑ The Wrekin	26	33	23	29	-
Midlands (East)					
㉒ Waltham	58	64	61	54	-
Northern Ireland					
㉓ Brougher Mountain	22	28	25	32	-
㉔ Divis	31	27	24	21	-
㉕ Limavady	55	62	59	65	-
North					
㉖ Belmont	22	28	25	32	56
㉗ Emley Moor	44	51	47	41	37
North-West					
㉘ Winter Hill	55	62	59	65	48
North-East					
㉙ Bilsdale West Moor	33	26	29	23	-
㉚ Caldbeck	30	34	28	32	56
㉛ Chatton	39	45	49	42	-
㉜ Pontop Pike	58	64	61	54	-
Scotland					
⑬ Angus	57	63	60	53	-
⑭ Black Hill	40	46	43	50	37
⑮ Sandale	22	67	-	-	-
⑯ Caldbeck	-	-	28	32	56
⑰ Craiggelly	31	27	24	21	48
⑱ Darvel	33	26	23	29	-
⑲ Durris	22	28	25	32	67
⑳ Eitshal (Lewis)	33	26	23	29	-
㉑ Keelylang Hill	40	46	43	50	-
㉒ Knock More	33	26	23	29	-
㉓ Rosemarkie	39	45	49	42	-
㉔ Rumster Forest	31	27	24	21	-
㉕ Selkirk	55	62	59	65	52
Wales					
⑬ Blaenplwyf	31	27	24	21	56
⑰ Carmel	57	63	60	53	-
⑱ Llanddona	57	63	60	53	-
⑲ Moely-Parc	52	45	49	42	-
⑳ Presely	46	40	43	50	37
㉑ Wenvoe	44	51	41	47	-

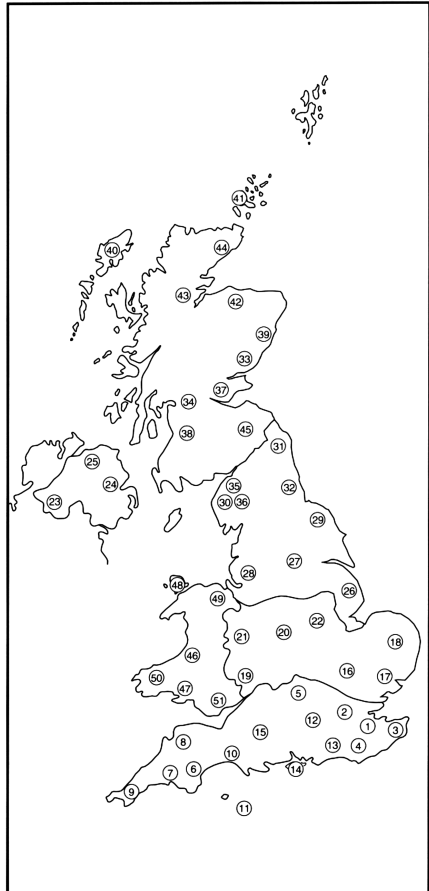

Einführung

Vielen Dank, dass Sie sich für diesen Sony-Farbfernseher mit LCD-Bildschirm entschieden haben.

Vor dem Gebrauch dieses Fernsehers lesen Sie seine Bedienungsanleitung bitte sorgfältig durch und bewahren Sie diese für die weitere Anwendung für später auf.

In dieser Bedienungsanleitung verwendete Symbole:



.....Wichtige Information.



.....Die dunkel getönten Tasten der Fernbedienung entsprechen den Tasten, die betätigt werden müssen, um die verschiedenen Anleitungen auszuführen.



.....Information über die Funktionen.

1,2Reihenfolge der zu befolgenden Anleitungen.



.....Information über das Resultat der befolgten Anleitungen.

Inhaltsverzeichnis

Sicherheitsmaßnahmen

Sicherheitsmaßnahmen	5
Zusätzliche Sicherheitsmaßnahmen	11

Allgemeine Beschreibung

Kontrolle der mitgelieferten Zubehörteile	13
Allgemeine Beschreibung des Fernsehers mit Bildschirm	14
Allgemeine Beschreibung der Tasten und Anzeigen der Empfangseinheit	15
Allgemeine Beschreibung der Tasten auf der Fernbedienung	16

Installation

Einlegen der Batterien in die Fernbedienung	18
Anschluss des Fernsehers mit Bildschirm an die Empfangseinheit	19
Verstauen der Kabel im Ständer des Fernsehers	21
Anschluss der Antenne und des Videorecorders	22

Erstmalige Inbetriebnahme

Einschalten und automatische Feinabstimmung des Fernsehers	23
--	----

Das Menü- System auf dem Bildschirm

Einführung in das Menü- System auf dem Bildschirm und seine Anwendung	26
Bild- Einstellungen	26
Ton- Einstellungen	28
Bildschirm Einstellen	30
Funktionen	33
Grundeinstellungen	36
Timer	40
Gerätestatus	43

DE

(wird fortgesetzt)

„Memory Stick“

Information über das „Memory Stick“	44
Anwendung des „Memory Stick“ „MS Home“	47
Anwendung des „Memory Stick“ (MS Home)	48

Videotext

Videotext	56
-----------------	----

NexTView

NexTView*	57
-----------------	----

Zusätzliche Information

Anschluss von frei wählbaren Zusatzgeräten	60
Anwendung der frei wählbaren Zusatzgeräte	64
Grundeinstellung der Fernbedienung für einen Videorecorder oder ein DVD	65
Technische Daten	67
Störungsbehebung	70

Sicherheitsmaßnahmen

Zur Schadensverhütung

Netzkabel und Antennenkabel

Ziehen Sie den Netzstecker und das Antennenkabel, wenn das Gerät an einem anderen Platz aufgestellt werden soll.

Transportieren Sie den Fernseher nicht, wenn der Netzstecker und das Antennenkabel angeschlossen sind; hierdurch könnten die Kabel beschädigt werden und einen Brand oder einen elektrischen Schlag verursachen.

Wenn das Gerät herunterfällt und aus einem sonstigen Grund beschädigt wird, lassen Sie es sofort durch qualifiziertes Fachpersonal einer technischen Kundendienststelle überprüfen.



Ärztliche Institutionen

Dieses Gerät darf an Orten, an dem ärztliche Einrichtungen in Betrieb sind, nicht installiert werden. Es kann ein fehlerhaftes Funktionieren der ärztlichen Instrumente verursachen.

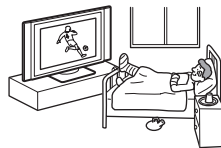

Für den Fernseher mit bildschirm

Installation

Die Installation des Bildschirms an der Wand muss durch einen qualifizierten Fachmann vorgenommen werden.

Eine falsche Installation kann für das Gerät im Fall eines Erdbebens, usw. eine Gefahr darstellen.



Transport

Die Beförderung dieses Fernsehers mit Bildschirm benötigt zwei oder mehr Personen.

Wenn Sie dieses Gerät anders transportieren, als angegeben, kann es herunterfallen und ernsthafte Schäden verursachen. Sicher stellen, dass es von zwei oder mehr Personen transportiert wird. Bei der Beförderung müssen Schläge oder übermäßige Vibrationen vermieden werden; es kann herunterfallen und dadurch stark beschädigt werden oder bedeutende Verletzungen auslösen. Wenn Sie diesen Fernseher wegen einer Reparatur oder bei einem Umzug transportieren müssen, verpacken Sie ihn mithilfe der Originalverpackungsmaterialien im Originalkarton.

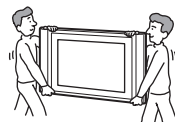

Installation und Beförderung

Belüftung

Bedecken Sie nicht die Lüftungsöffnungen des Fernsehgeräts. Es könnte eine Überhitzung und Feuerbildung verursacht werden. Wenn das Gerät nicht gut belüftet wird, kann es Staub und Schmutz aufspeichern. Befolgen Sie zu einer guten Belüftung die folgenden Ratschläge:



- Installieren Sie das Gerät nicht nach hinten oder seitwärts geneigt.
- Installieren Sie den Fernseher nicht auf dem Kopf stehend oder verkehrt.
- Stellen Sie den Fernseher nicht auf einen Teppich oder auf das Bett.
- Bedecken Sie den Fernseher nicht mit Stoff, wie z.B. mit Vorhängen, oder durch Zeitungen, usw.

Fahrzeuge und Dächer

Installieren Sie den Fernseher nicht in einem Fahrzeug und hängen Sie ihn nicht an das Dach. Das Schütteln des Fahrzeugs kann dazu führen, dass er herabfällt und Verletzungen hervorruft.

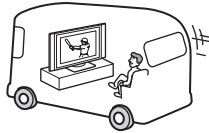

Wasser und Feuchtigkeit

Verwenden Sie dieses Fernsehgerät nicht in der Nähe von Wasser – z.B. in der Nähe einer Badewanne oder einer Dusche. Schützen Sie das Gerät außerdem vor Regen, Feuchtigkeit und Rauch. Es kann Feuer oder ein elektrischer Schlag hervorgerufen werden.

Verwenden Sie das Gerät nicht an Orten, an denen die Gefahr besteht, dass Insekten in das Gerät eindringen.

Für den Fernseher mit Bildschirm

Frei wählbare Zubehörteile

Bei der Installation des Bildschirms, sei es auf einem Gestell oder an einer Halterung zum Aufhängen an der Wand, beachten Sie bitte die folgenden Hinweise. Bei Nichtbeachtung könnte der Fernseher herunterfallen und ernsthafte Verletzungen verursachen.

- Vergewissern Sie sich bei der Installation, die Montageanleitungen zu befolgen, die mit dem Gestell mitgeliefert werden.
- Stellen sie sicher, dass die Stützen des Gestells richtig befestigt werden.



Gebrauch im Freien

Installieren Sie den Fernseher nicht im Freien. Wenn er dem Regen ausgesetzt wird, kann Feuer oder ein elektrischer Schlag verursacht werden. Bei direkter Einwirkung der Sonnenstrahlen kann der Fernseher sich übermäßig erhitzen und Schaden nehmen.

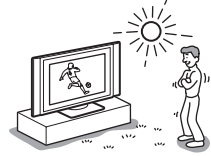

Schiff oder Segelboot

Installieren Sie dieses Fernsehgerät nicht in einem Schiff oder einem Segelboot. Wenn es dem Meerwasser ausgesetzt wird, kann dies einen Brand oder Schäden des Fernsehgeräts hervorrufen.

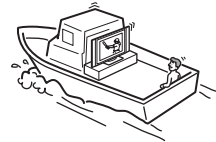

Fall

Stellen Sie den Fernseher mit Bildschirm auf ein sicheres und stabiles Untergestell. Hängen Sie nichts am Bildschirm auf. Der Fernseher kann vom Untergestell oder aus der Wandhalterung fallen und dann Beschädigungen oder ernsthafte Verletzungen hervorrufen.

Sorgen Sie dafür, dass keine Kinder auf den Fernseher klettern.



Stromspeisung

Überlastung

Dieses Gerät wurde entworfen für eine Stromzufuhr von 220 – 240 V Wechselstrom. Achten Sie darauf, nicht zu viele Geräte am gleichen Netzauptschalter anzuschließen, da hierdurch ein Brand oder ein elektrischer Schlag verursacht werden könnte.

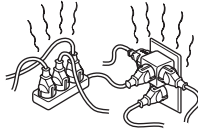

Schutz des elektrischen Kabels

Ziehen Sie das Netzkabel direkt am Stecker heraus. Ziehen Sie nie am Kabel selbst.

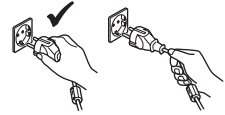

Stromzufuhr

Verwenden Sie keine einfache Steckdose minderer Qualität für die Stromzufuhr. Stecken Sie den Stecker bis zum Anschlag in die Steckdose. Wenn er lose sitzt, können Funken erzeugt werden, die einen Brand verursachen könnten. Lassen Sie durch Ihren Elektriker die Steckdose durch eine andere, besserer Qualität ersetzen.



Verkabelung

Ziehen Sie das Hauptkabel aus der Steckdose, wenn Sie Kabel installieren. Überprüfen Sie zu Ihrer eigenen Sicherheit, dass das Hauptkabel aus der Steckdose gezogen ist, wenn Sie Anschlüsse vornehmen.

Feuchtigkeit

Berühren Sie das elektrische Kabel nicht mit feuchten Händen. Wenn Sie den Stecker mit feuchten Händen in die Steckdose stecken oder herausziehen, können Sie einen elektrischen Schlag erhalten.



Reinigung

Reinigen Sie den Hauptstecker regelmäßig. Wenn sich Staub ansammelt und dieser feucht wird, kann die Isolierung Schaden nehmen und ein Brand hervorgerufen werden. Ziehen Sie den Hauptstecker und reinigen Sie ihn regelmäßig.



Gewitter

Berühren Sie während Gewittern zu Ihrer eigenen Sicherheit weder die Teile des Fernsehgeräts, noch das Netzkabel oder das Antennenkabel.



Anwendung

Ein Defekt, der den technischen Kundendienst benötigt

Wenn die Oberfläche des Bildschirms rissig wird oder bricht, berühren Sie den Fernseher nicht, bis das Netzkabel aus der Steckdose gezogen ist. In gegenteiligem Fall können Sie einen elektrischen Schlag erhalten.

Instandhaltung

Öffnen Sie weder das Gehäuse, noch die hintere Abdeckung. Wenden Sie sich ausschließlich an qualifiziertes Kundendienstpersonal.



Lüftungsöffnungen

Stecken Sie nichts in die Lüftungsöffnungen. Wenn Sie metallische Gegenstände oder irgendein entflammbares Produkt in die Öffnungen einführen, kann ein Brand entstehen oder ein elektrischer Schlag erfolgen.



Feuchtigkeit und Verbrennung

- Schützen Sie das Fernsehgerät vor Feuchtigkeit. Achten Sie darauf, dass keinerlei Flüssigkeit in das Fernsehgerät gelangt. Wenn Flüssigkeiten oder Fremdkörper in das Gerät gelangt sind, dürfen Sie es nicht mehr benutzen. Andernfalls kann es zu einem elektrischen Schlag kommen und das Gerät kann beschädigt werden. Lassen Sie das Fernsehgerät umgehend von qualifiziertem Fachpersonal überprüfen.
- Halten Sie zur Vermeidung eines Brandes alle entflammbaren Produkte oder solche mit offener Flamme (z.B. Kerzen) entfernt.



Hinsichtlich der Empfangseinheit

Aufstellen von Gegenständen

Stellen Sie keine schweren Gegenstände auf die Empfangseinheit. Dies kann das Gerät beschädigen.

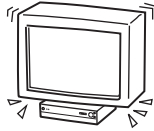

Behälter mit Flüssigkeit

Stellen Sie auf die Empfangseinheit keine Gegenstände, die Flüssigkeit enthalten. Hierdurch kann ein elektrischer Schlag oder eine Beschädigung der Einheit verursacht werden.



Zusätzliche Sicherheitsinformation

Elektrischer Schlag

Berühren Sie den Fernseher nicht mit nasser Hand. Hierdurch können Sie einen elektrischen Schlag empfangen oder das Gerät beschädigen.

Anbringung an vorstehenden Stellen

Installieren Sie den Bildschirm nicht an Stellen, die vorstehen. Bei der Installation an den nachfolgend beschriebenen Stellen können Verletzungen verursacht werden:

- Installieren Sie das Gerät nicht an Stellen, wo es vorsteht, wie z. B. an Säulen.
- Bringen Sie das Gerät nicht so an, dass man mit dem Kopf daran stoßen könnte.

Aufstellung

Stellen Sie das Fernsehgerät nicht in heißer, feuchter oder übermäßig staubiger Umgebung auf. Stellen Sie das Fernsehgerät nicht an Orten auf, an denen es mechanischen Vibrationen ausgesetzt ist.

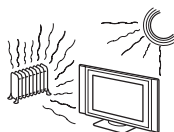

Zubehörteile

Schützen Sie den Bildschirm vor einem möglichen Fall. Wenn er nicht in angemessener Weise angebracht ist, kann er herunterfallen und Verletzungen verursachen. Verhüten Sie diese Eventualität und stellen Sie das Gerät auf einen sicheren Ständer oder sonstige Untergestelle auf den Boden oder bringen Sie es in der angegebenen Art und Weise an der Wand an wie es in den beigefügten Anleitungen beschrieben ist.

Gewicht

Stellen Sie sich nicht auf die Empfangseinheit. Sie kann zusammenbrechen oder zerbrechen und Verletzungen verursachen. Tragen Sie speziell mit kleinen Kindern dafür Sorge.



Entsorgen des Fernsehgeräts

- Entsorgen Sie das Fernsehgerät nicht im normalen Hausmüll.
- Der LCD-Bildschirm enthält kleine Mengen an Flüssigkristall und Quecksilber. Die Leuchtstoffröhre in diesem Fernsehgerät enthält ebenfalls Quecksilber. Entsorgen Sie das Gerät gemäß den örtlichen Vorschriften.

Zerbrochene Teile

Werfen Sie keine Gegenstände gegen den Fernseher. Der Bildschirm aus Glas kann explodieren und schwere Verletzungen verursachen.



Öl

Installieren Sie den Fernseher nicht in Restaurants, die Öl verwenden. Der mit Öl getränkte Staub kann in das Gerät eindringen und es beschädigen.

Korrosion

Wenn Sie den Fernseher in der Nähe des Meerestufers benutzen, kann der Salzgehalt die Metallteile korrodieren und interne Schäden oder einen Brand verursachen. Hierdurch kann auch die Gebrauchsdauer des Geräts verkürzt werden. Wenn das Gerät solchen Bedingungen ausgesetzt ist, müssen Sie entsprechende Maßnahmen treffen, um die Feuchtigkeit und die Temperatur des Bereichs, in dem es aufgestellt ist, herabzusetzen.

Empfohlene Aufstellung für die Empfangseinheit

Stellen Sie die Empfangseinheit auf eine stabile und ebene Unterlage. In gegenteiligem Falle kann sie herunterfallen und Verletzungen hervorrufen. Verwenden Sie einen frei wählbaren Sony-Ständer, der die gebotene Festigkeit vorweist.



Reinigung

Ziehen Sie das Netzkabel aus der Steckdose, bevor Sie den Fernseher reinigen. Wenn er bei der Reinigung angeschlossen ist, können Sie einen elektrischen Schlag empfangen.

LCD-Bildschirm

- Der LCD-Bildschirm wird in einer Hochpräzisionstechnologie hergestellt und der Anteil der effektiven Pixel beträgt mindestens 99,99 %. Trotzdem sind möglicherweise schwarze Punkte oder helle Lichtpunkte (rot, blau oder grün) permanent auf dem LCD-Bildschirm zu sehen. Dies ist auf die spezifischen Eigenschaften des LCD-Bildschirms zurückzuführen und keine Fehlfunktion.
- Schützen Sie den LCD-Bildschirm vor direktem Sonnenlicht. Andernfalls kann die Bildschirmoberfläche beschädigt werden.
- Stoßen Sie nicht gegen den vorderen Filter, zerkratzen Sie ihn nicht und stellen Sie nichts auf dieses Gerät. Das Bild kann ungleichmäßig werden und der LCD-Bildschirm kann beschädigt werden.
- Wenn dieses Gerät an einem kalten Ort verwendet wird, kommt es möglicherweise zu Schmierstreifen im Bild oder das Bild wird dunkel. Dabei handelt es sich nicht um eine Fehlfunktion. Diese Effekte verschwinden, wenn die Temperatur steigt.
- Wenn Standbilder längere Zeit angezeigt werden, kann es zu Doppelbildern kommen. Dieser Effekt verschwindet möglicherweise nach einigen Augenblicken.
- Bei Betrieb werden Bildschirm und Gehäuse warm. Dies ist keine Fehlfunktion.

Leuchtstoffröhre

Bei diesem Gerät wird als Lichtquelle eine spezielle Leuchtstoffröhre eingesetzt. Wenn das Bild auf dem Bildschirm dunkel wird, flimmert oder gar nicht mehr erscheint, ist die Leuchtstoffröhre defekt und muss ausgetauscht werden. Wenden Sie sich bitte an qualifiziertes Kundendienstpersonal, um die Leuchtstoffröhre austauschen zu lassen.

Reinigen der Bildschirmoberfläche

Die Bildschirmoberfläche ist mit einer Spezialbeschichtung versehen, die starke Lichtreflexionen verhindert. Beachten Sie unbedingt folgende Sicherheitsmaßnahmen, um eine Beschädigung der Beschichtung zu vermeiden.

- Entfernen Sie Staub von der Bildschirmoberfläche vorsichtig mit einem weichen Tuch. Bei stärkerer Verschmutzung feuchten Sie ein weiches Tuch leicht mit einer milden Reinigungslösung an und wischen dann über den Bildschirm. Das Tuch kann gewaschen und mehrmals verwendet werden.
- Verwenden Sie keine Scheuerschwämme, keine alkalischen/säurehaltigen Reinigungsmittel, kein Scheuermittelpulver und keine starken Lösungsmittel wie Alkohol, Benzin oder Verdünnung.

Ventilator

Dieser Fernseher ist zum Schutz vor Überhitzung mit einem Ventilator ausgestattet. Beachten Sie, dass das Geräusch des Ventilators unter Umständen zu hören ist, und zwar je nachdem, wo der Fernseher installiert ist.

Netz- und Antennenkabel

Wenn Sie am Netz- oder am Antennenkabel Beschädigungen verursachen, kann ein Brand oder ein elektrischer Schlag verursacht werden.

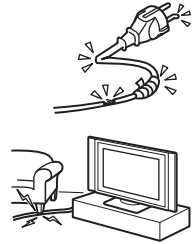

- Drücken Sie das Kabel nicht übermäßig zusammen und biegen oder verdrehen Sie es nicht zu sehr. Die inneren Filamente können dadurch frei gesetzt werden und brechen, was einen Kurzschluss verursachen würde und das Ergebnis kann ein Brand oder ein elektrischer Schlag sein.
- Nehmen Sie keine Änderungen vor, beschädigen Sie das Netz- oder Antennenkabel nicht.
- Achten Sie darauf, dass keine schweren Gegenstände auf dem Netz- oder Antennenkabel liegen.
- Halten Sie das Netz- oder Antennenkabel entfernt von Wärmequellen.
- Achten Sie darauf das Netzkabel immer aus der Steckdose zu ziehen, indem Sie am Stecker ziehen.

Halten Sie sich an die Anleitungsanweisungen, wenn Sie das Antennenkabel unterbrechen. Wenn das Netz- oder Antennenkabel beschädigt ist, benutzen Sie es nicht und bitten Sie Ihren Händler oder den technischen Kundendienst von Sony um Austausch.

Nichtgebrauch

Aus Umwelt- und Sicherheitsgründen wird empfohlen den Fernseher nicht in der „Standby“-Position zu belassen, wenn er nicht benutzt werden soll. Ziehen Sie das Netzkabel aus der Steckdose.



Kabel

Legen Sie die Kabel so, dass Sie sich mit den Füßen nicht darin verfangen können. Sie könnten hierdurch den Fernseher beschädigen.

Installation

Installieren Sie frei wählbare Komponenten nicht zu nahe am Bildschirm. Lassen Sie mindestens einen Abstand von 30 cm zum Bildschirm. Wenn Sie vor oder neben dem Bildschirm einen Videorecorder installieren, kann dadurch das Bild verzerrt werden.

Warme Oberfläche

Berühren Sie die Bildschirmoberfläche nicht. Sie bleibt sogar einige Zeit nach dem Ausschalten des Fernsehgeräts warm.

Zusätzliche Sicherheitsmaßnahmen

Zum bequemen Betrachten des Fernsehens

- Zum Betrachten des Fernsehens in bequemer Weise wird ein Abstand vom Fernsehgerät empfohlen, der vier bis sieben Mal der Bildschirmhöhe entspricht.
- Wenn Sie das Fernsehen in einem Raum mit mäßiger Beleuchtung oder wenig Licht betrachten, setzen Sie Ihre Augen einer besonderen Anstrengung aus. Das andauernde Ansehen des Bildschirms während langer Zeiträume verursacht ebenfalls Ermüdungserscheinungen für das Sehvermögens.

Zum Installieren des Fernsehgeräts

Installieren des Bildschirms

Verwenden Sie die Wandhalterung oder die angegebenen Ständer.

Installation der Empfangseinheit

Lassen Sie genügend Abstand zwischen dem Entlüftungsventilator, der hinter der Einheit und der Wand angebracht ist.

- Bringen Sie den Bildschirm nicht an Stellen an, die extremen Temperaturen ausgesetzt sind, z.B. unter direkter Sonnenbestrahlung oder in der Nähe eines Heizkörpers oder einer Austrittsöffnung heißer Luft. Wenn der Fernseher hohen Temperaturen ausgesetzt ist, kann er übermäßig erwärmt werden und das kann Verformungen der Formteile oder Funktionsstörungen hervorrufen.
- Wenn der Bildschirm direkt von einem kalten Bereich in einen warmen gebracht wird, oder wenn die Raumtemperatur sich plötzlich ändert, können die Bilder an einigen Stellen verschwommen oder ausgebleicht erscheinen. Das ist darauf zurückzuführen, dass sich die Feuchtigkeit auf den im Innern des Fernsehgeräts existierenden Spiegel und Linsen kondensiert hat.
- Beleuchten Sie den Bildschirm nicht direkt oder durch Sonnenlicht, um ein klares Bild zu erhalten. Verwenden Sie nach Möglichkeit senkrecht Licht von der Decke aus.
- Wenn der Schalter auf Aus steht, ist der Fernseher nicht ausgeschaltet. Ziehen Sie zum kompletten Ausschalten den Netzstecker aus der Steckdose.

Zum Einstellen der Lautstärke

- Stellen Sie die Lautstärke so ein, dass die Nachbarn nicht gestört werden. Der Ton wird in der Nacht mit größerer Leichtigkeit übertragen. Wir schlagen deshalb vor, dass Sie die Fenster schließen oder Kopfhörer verwenden.
- Bei der Verwendung von Kopfhörern stellen Sie die Lautstärke so ein, dass eine übermäßige Lautstärke vermieden wird, da diese das Trommelfell schädigen kann.

Für das Bild

Bei einem fortgesetzten Gebrauch dieses Fernsehgeräts in Format 4:3 kann die Bildschirmoberfläche 4:3 im Bildschirmformat 16:9 dunkler werden. Um dieses Problem zu vermeiden, muss der Bildmodus „Smart“ angewendet werden.

Zur Handhabung der Fernbedienung

- Benutzen Sie die Fernbedienung mit Vorsicht. Lassen Sie sie nicht fallen und treten Sie nicht darauf oder schütten Sie keine Flüssigkeit darüber.
- Legen Sie die Fernbedienung nicht in die Nähe einer Wärmequelle oder an eine Stelle mit direkter Sonnenbestrahlung und ebenso wenig in einen feuchten Raum.

Zur Instandhaltung und Reinigung der Bildschirmoberfläche des Fernsehgeräts

Zur Verhütung der Abnutzung des Bildschirms beachten Sie bitte die unten aufgeführten Punkte. Drücken oder zerkratzen Sie den Bildschirm nicht mit harten Gegenständen und werfen Sie nichts dagegen. Hierdurch kann der Bildschirm beschädigt werden.

- Versichern Sie sich, dass der Netzstecker der Empfangseinheit herausgezogen ist, bevor Sie die Reinigung vornehmen.
- Berühren Sie die Bildschirmoberfläche nicht nachdem sie während eines längeren Zeitraums ununterbrochen in Betrieb war, da der Bildschirm heiß wird.
- Wir empfehlen die Bildschirmoberfläche nicht oft zu berühren..
- Reinigen Sie den Bildschirm mit einem weichen Tuch.
- Verwenden Sie in keinem Fall einen Topfreiniger zum Scheuern, Entfettungspulver oder Lösemittel wie Alkohol oder Benzin. Bei Kontakt mit diesen Mitteln kann die Bildschirmoberfläche beschädigt werden.

Zur Reinigung des Gehäuses

- Versichern Sie sich, dass der Netzstecker der Empfangseinheit herausgezogen ist, bevor Sie die Reinigung vornehmen.
- Reinigen Sie das Gehäuse mit einem weichen Tuch.
- Beachten Sie, dass einige Gerätekomponten des Fernsehgeräts oder die Antireflexbeschichtung des Bildschirms beschädigt werden können, wenn der Fernseher flüchtigen Lösemitteln wie Alkohol, Verdünnungsmittel, Benzin oder Insektenbekämpfungsmitteln oder auch, wenn die Komponenten einem permanenten Kontakt mit Gummi- oder Vinylartikeln ausgesetzt sind.
- Im Lauf der Zeit können die Entlüftungsöffnungen Staub ansammeln. Dieser Staub kann die Kühlfunktion des im Gerät eingebauten Ventilators verringern. Um dies zu vermeiden, empfehlen wir Ihnen mit Hilfe eines Staubsaugers den Staub regelmäßig zu entfernen (einmal monatlich).

Kontrolle der mitgelieferten Zubehörteile

Eine Fernbedienung
(RM-972):

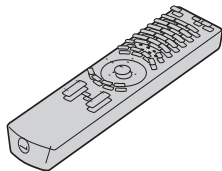

Zwei Batterien der Größe
AAA (Referenz R03):



Ein Antennenkabel:

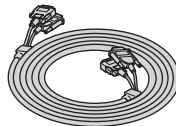

Ein Koaxial- Kabel:



Die Ferritkerne nicht
entfernen.

Eine AV- Maus (Verteiler des
Infrarotsignals der
Fernbedienung):

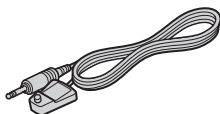

Zwei Stromzuführungskabel
(Typ C-4):



Die Ferritkerne nicht
entfernen.

Zwei Stromzuführungskabel
(Typ BF):

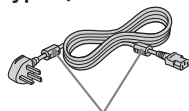

Die Ferritkerne nicht
entfernen.

Zwei Stromzuführungskabel
(Typ C-5):



Die Ferritkerne nicht
entfernen.

⚠ Verwenden Sie diese Stromzuführungskabel (mit Erdbuchse) für den Betrieb des Geräts, ausgenommen im Vereinigten Königreich und in der Schweiz.

⚠ • Verwenden Sie diese Stromzuführungskabel (mit Erdbuchse) bei Betrieb des Geräts im Vereinigten Königreich.
• Siehe „NOTICE FOR CUSTOMERS IN THE UNITED KINGDOM“ auf Seite 2 **GB**, wenn Sie diese Stromzuführungskabel benutzen.
• Je nach Land werden diese Kabel nicht immer mitgeliefert.

⚠ • Verwenden Sie diese Stromzuführungskabel (mit Erdbuchse) bei Betrieb des Geräts in der Schweiz.
• Je nach Land werden diese Kabel nicht immer mitgeliefert.

DE

Allgemeine Beschreibung des Fernsehers mit Bildschirm

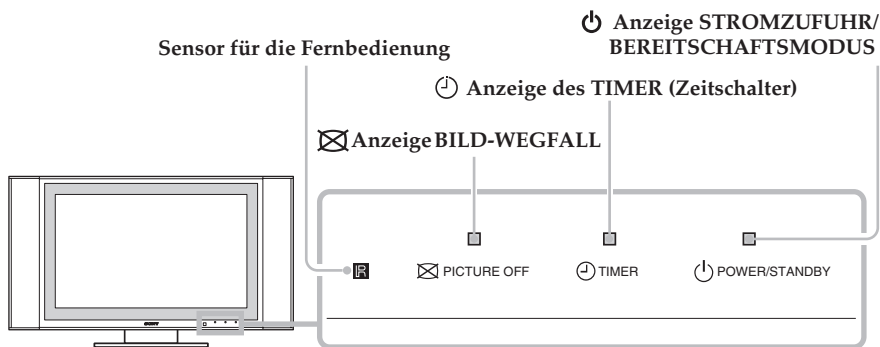

Angaben zu den Anzeigen

Die Anzeigen, die im Anschluss aufgeführt werden, befinden sich auf dem Panel des Bildschirms und in der Empfangseinheit.

Anzeige STROMZUFUHR/BEREITSCHAFTSMODUS

Diese leuchtet Grün auf, wenn der Fernseher eingeschaltet ist. Im Bereitschaftsmodus leuchtet sie in Rot. Im Modus PC-Energie-Sparen* leuchtet sie Gelb.

Anzeige des TIMER

Wenn diese aufleuchtet, wird damit angezeigt, dass einer der Timer aktiviert ist. Bei Einstellung des Timers auf Ein und des Fernsehgeräts im Standby- Modus leuchtet diese Anzeige in Gelb. Bei Einstellung eines der Timer auf Aus leuchtet die Anzeige in Rot. Konsultieren Sie für weitere Daten hinsichtlich der Timer das Kapitel „ Timer“ auf der Seite 40.

Anzeige BILD- WEGFALL

Diese leuchtet auf, wenn auf der Fernbedienung gedrückt wird, um das Bild zu löschen. Es wird nur das Bild gelöscht, der Ton bleibt weiterhin aktiviert.

* Wenn der Fernseher mit einem Personalcomputer verbunden ist oder an eine graphische Videoanlage mit dem System DPMS (Display Power Management System – System der Energiebewirtschaftung des Bildschirms) angeschlossen ist, reduziert das Gerät automatisch den Stromverbrauch (Energiesparmodus des Personalcomputers).

Wenn Sie einen Personalcomputer an den PC- Eingang anschließen, kann die Funktion „Auto.Ausschalt“ nicht operieren. Nach einer gewissen Zeit ohne Signalempfang durch einen Computer stellt der Fernseher auf den Modus des Personalcomputers mit Energiesparen um, nicht auf die Stellung Standby.

Allgemeine Beschreibung der Tasten und Anzeigen der Empfangseinheit

 Anzeige Einschaltung / Bereitschaftsmodus (Standby)

Slot für das „Memory Stick“

PROG Kanal- Wähltaste (Fernsehsender) des folgenden oder vorausgegangenen Kanals +/-

 Schalter Ein / Aus

 Zeitschalter-Anzeige (Timer)

Lampe bei Zugriff auf „Memory Stick“

 Kontrolltaste der Lautstärke +/-

 Eingangsauswahltaste

 Taste Fernsehmodus

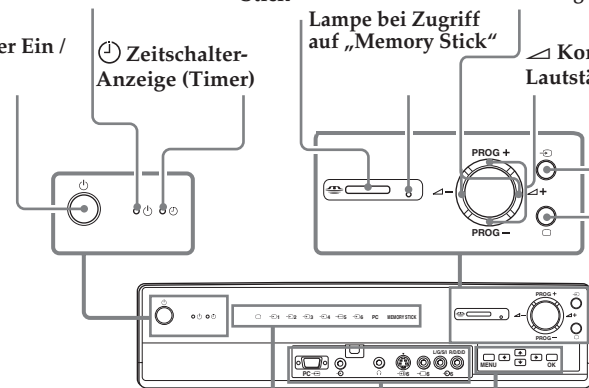

Vordere Anschlüsse*

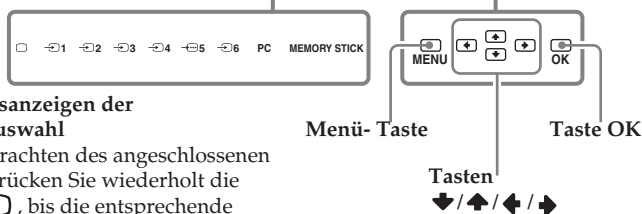

Eingangsanzeigen der Geräteauswahl

Zum Betrachten des angeschlossenen Geräts drücken Sie wiederholt die Taste , bis die entsprechende Eingangsanzeige aufleuchtet. Wenn Sie weitere Information benötigen, konsultieren Sie das Kapitel über „Anwendung der frei wählbaren Zusatzgeräte“ auf der Seite 64.

 Anzeige Fernsehmodus

 1 Anzeige 1 (Eingang 1)

 2 Anzeige 2 (Eingang 2)

 3 Anzeige 3 (Eingang 3)

 4 Anzeige 4 (Eingang 4)

 5 Anzeige 5 (Eingang 5)

 6 Anzeige 6 (Eingang 6)

PC Anzeige des Personalcomputers

MEMORY STICK Anzeige des Memory Stick





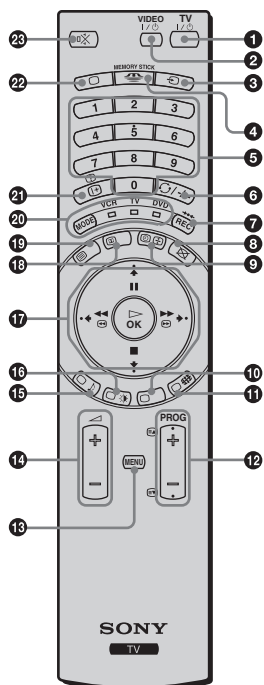

* Für weitere Einzelheiten hinsichtlich der vorderen Anschlüsse konsultieren Sie das Kapitel „Anschluss von frei wählbaren Zusatzgeräten“ auf der Seite 60.

Allgemeine Beschreibung der Tasten auf der Fernbedienung



Tasten	Beschreibung
1 Vorübergehendes Ausschalten des Fernsehgerätes:	Drücken Sie diese Taste, um den Fernseher vorübergehend auszuschalten (die Anzeigen der Einschaltung / Bereitschaftsmodus (Standby) im Bildschirmelement und in der Empfangseinheit leuchten in Rot). Drücken Sie die Taste nochmals, um den Fernseher ausgehend vom Bereitschaftsmodus (Standby) wieder einzuschalten. Um Energie zu sparen, wird empfohlen den Fernseher komplett auszuschalten, wenn er nicht gebraucht wird. ⚠ Wenn nach einer gewissen Zeit weder ein Fernsehsignal vorliegt, noch eine Taste betätigt wird, schaltet der Fernseher automatisch in den Bereitschaftsmodus (Standby). (Auto Ausschalt, Seite 42).
2 Videorecorder oder DVD Ein- / Ausschalten:	Drücken Sie diese Taste, um Ihren Videorecorder oder Ihr DVD ein- oder auszuschalten.
3 Auswahl der Eingangsquelle:	Drücken Sie diese Taste wiederholt, bis das gewünschte Symbol der Eingangsquelle auf dem Bildschirm erscheint.
4 Zum Zeigen der MS Home (Bildanzeige des „Memory Stick“):	Drücken Sie diese Taste, um die MS Home (Bildanzeige des „Memory Stick“) zu sehen. Für weitere Einzelheiten lesen Sie das Kapitel „Verwendung der Bildanzeige des „MS Home““ auf der Seite 51.
5 Auswählen der Kanäle:	Drücken Sie diese Taste, um Kanäle auszuwählen. Für Kanäle mit zweistelliger Programmnummer drücken Sie die zweite Zahl innerhalb von 2,5 Sekunden.

Tasten	Beschreibung
6 a) Wenn sich der Wähler des Geräts in der Position TV befindet.: b) Wenn sich der Wähler des Geräts in der Position VCR (für Videorecorder) befindet.:	Drücken Sie diese Taste, um zum zuletzt ausgewählten Kanal zurückzukehren (der mindestens 5 Sekunden lang aktiviert gewesen sein muss). Wenn Sie einen Sony- Videorecorder benutzen mit zweistelligen Programm- Nummern, z.B. 23, drücken Sie zuerst -/- und anschließend die Nummern 2 und 3.
7 a) Wenn der Wähler der Anlage auf der Position VCR (für Videorecorder) oder DVD steht: b) Wenn der Wähler der Anlage auf der Position TV steht:	Betätigen Sie diese Taste, um Programme aufzunehmen. Betätigen Sie diese Taste, um die werkseitigen Bild- und Ton-Einstellungen wieder herzustellen. Hierdurch wird das Gerät auch neu initialisiert wie bei der ersten Inbetriebnahme desselben.
8 Löschen des Bildes:	Drücken Sie diese Taste, um das Bild zu löschen. Es wird nur das Bild gelöscht; der Ton bleibt aktiviert. Drücken Sie die Taste nochmals, um es wieder zurückzugewinnen.
9 Bildschirmanzeige der Uhr:	Drücken Sie diese Taste, um die Uhr auf dem Bildschirm des Fernsehgerätes anzuzeigen. Drücken Sie nochmals, um den Befehl zu löschen. ⚠ Die Bildschirmanzeige der Uhr verschwindet automatisch 5 Minuten nach dem Einschalten.

Tasten	Beschreibung
10	<i>Diese Taste operiert in der Position Videotext und wird auch gebraucht, um die Fernbedienung für den Betrieb des Videorecorders und des DVD zu programmieren.</i>
11 Auswahl des Bildschirmformats:	Drücken Sie diese Taste wiederholt, um das Bildschirmformat zu ändern. Für weitere Einzelheiten lesen Sie das Kapitel „Bildschirm Einstellen“ auf der Seite 30.
12 Auswählen der Kanäle:	Drücken Sie diese Taste, um den folgenden oder vorausgegangenen Kanal zu wählen.
13 Bildschirmanzeige des Menü- Systems:	Drücken Sie diese Taste, um die Anzeige des Menüs auf dem Bildschirm des Fernsehgerätes zu sehen. Drücken sie nochmals, um sie zu löschen.
14 Lautstärke- Regelung:	Drücken Sie diese Tasten, um die Lautstärke des Fernsehgeräts einzustellen.
15 Auswählen von Toneffekten:	Drücken Sie diese Taste wiederholt, um den Toneffekt zu ändern.
16 Auswählen des Bild- Modus:	Drücken Sie diese Taste wiederholt, um den Bild- Modus zu ändern.
17 Joystick	<p>a) Wenn sich der Wähler der Anlage in der Position TV befindet:</p> <ul style="list-style-type: none"> • Wenn MENÜ eingeblendet ist, betätigen Sie diese Tasten, um sich im Menü- System fortzubewegen. Für weitere Einzelheiten lesen Sie das Kapitel „Einführung in das Menü- System auf dem Bildschirm und seine Anwendung“ auf der Seite 26. • Wenn MENÜ nicht eingeblendet ist, drücken Sie OK , um die allgemeine Liste sämtlicher abgestimmter Kanäle anzuzeigen. Anschließend drücken Sie  oder , um den gewünschten Kanal auszuwählen und hiernach drücken Sie , um den ausgewählten Kanal zu sehen. <p>b) Wenn sich der Wähler der Anlage in der Position VCR (für Videorecorder oder DVD befindet:</p> <p>Bei Benützen dieser Tasten können Sie die hauptsächlichen Funktionen Ihres Videorecorders oder DVD aufrufen.</p>
18 NexTVView:	Im Kapitel „NexTVView“ auf der Seite 57 finden Sie weitere Informationen.
19 Auswählen des Videotextes:	Drücken Sie diese Taste, um auf Videotext umzustellen.
20 Wähler der Anlage:	<p>Mit dieser Fernbedienung können Sie nicht nur den Fernseher, sondern auch die hauptsächlichen Funktionen Ihres Videorecorders oder DVD bedienen. Schalten Sie die gewünschte Anlage ein und drücken Sie anschließend wiederholt diese Taste, um VCR (für den Videorecorder), TV oder DVD auszuwählen. Auf der ausgewählten Position leuchtet einige Augenblicke lang ein grünes Licht auf.</p> <p> Zur Synchronisierung dieser Fernbedienung mit Ihrem Videorecorder oder DVD ist zuvor eine Konfigurierung erforderlich. „ Für weitere Einzelheiten konsultieren Sie das Kapitel „ Grundeinstellung der Fernbedienung für einen Videorecorder oder ein DVD“ auf der Seite 65.</p>
21 Informationsanzeige auf dem Bildschirm:	Betätigen Sie diese Taste, um alle Anzeigen auf dem Bildschirm des Fernsehgerätes einzublenden. Drücken Sie die Taste nochmals, um den Befehl zu löschen.
22 Auswählen des Fernseh- Modus:	Drücken Sie diese Taste, um den Videotext zu löschen oder den Eingang des Videorecorders.
23 Ausschalten des Tons:	Drücken Sie diese Taste, um den Ton des Fernsehgerätes auszuschalten. Drücken Sie die Taste nochmals, um ihn wieder einzuschalten.

 Abgesehen von der Bedienung der Eigenfunktionen des Fernsehgerätes, dienen alle farbigen Tasten wie auch die Symbole in Grün für die Videotext- Funktionen. Lesen Sie für weitere Einzelheiten das Kapitel „Videotext“ auf der Seite 56.

Einlegen der Batterien in die Fernbedienung

 Versichern Sie sich, dass die mitgelieferten Batterien polaritätsrichtig eingelegt werden. Respektieren Sie die Umwelt und werfen Sie die gebrauchten Batterien in die speziell dafür vorgesehenen Behälter.

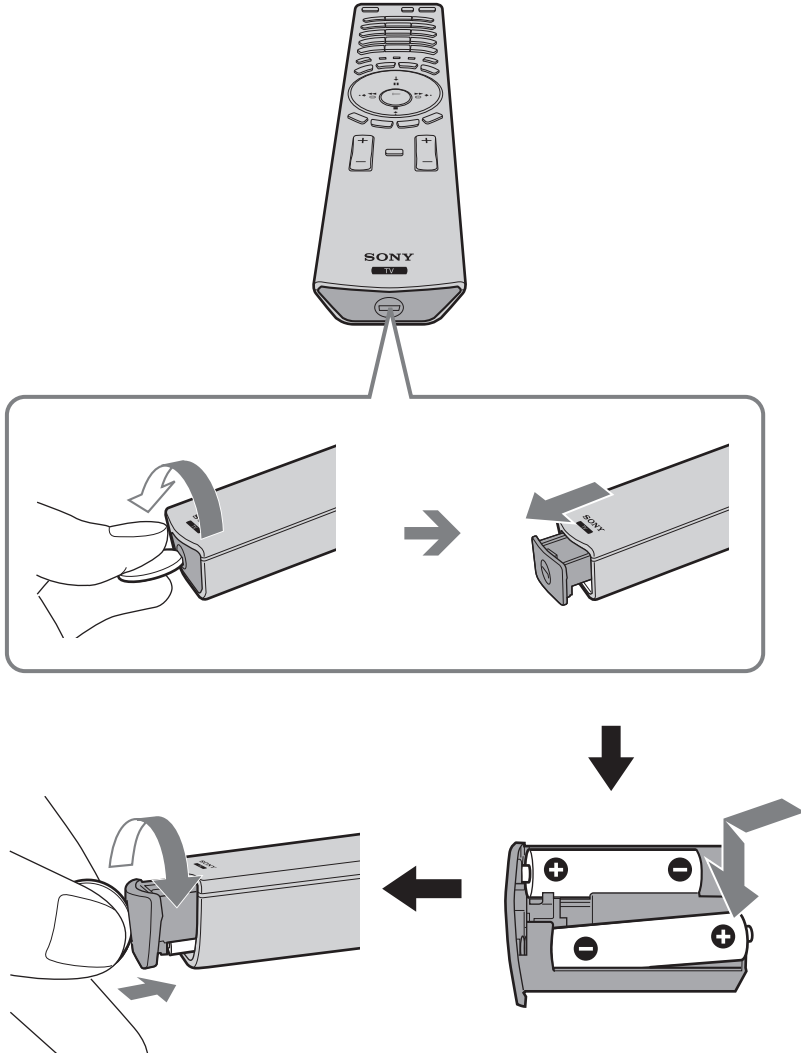

Anschluss des Fernsehers mit Bildschirm an die Empfangseinheit

- Benützen Sie das mitgelieferte Antennen- Anschlusskabel.
- Benützen Sie das mitgelieferte Stromzuführungskabel für den Fernseher (Typ C-4, Typ BF oder Typ C-5). Lesen Sie weitere Einzelheiten auf der Seite 13.

1 Schließen Sie das mitgelieferte Antennen- Anschlusskabel und das mitgelieferte Stromzuführungskabel an den Fernseher an.

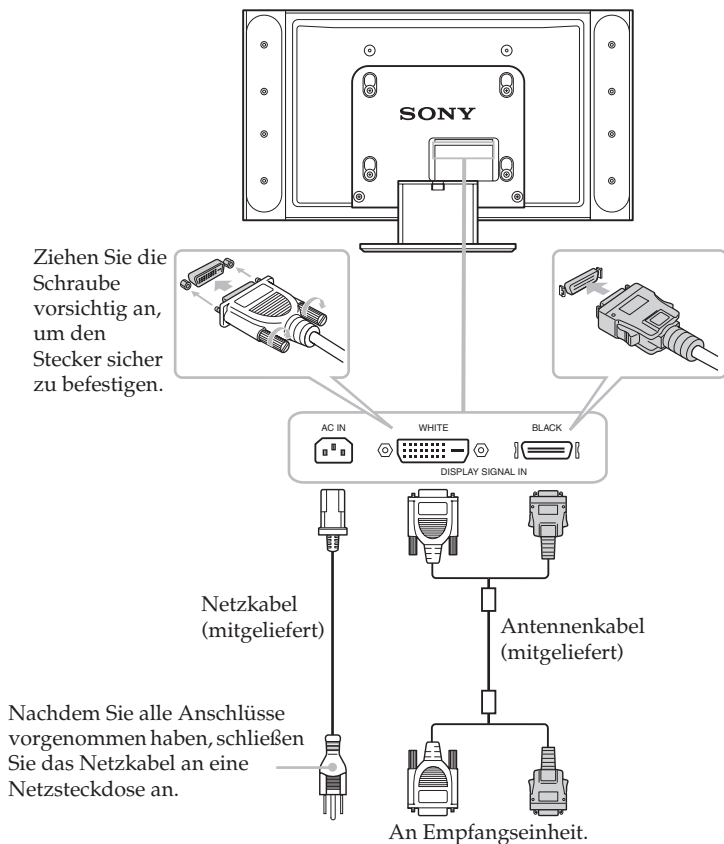

Stecken Sie den Netzstecker erst dann in die Steckdose, wenn alle Verbindungen hergestellt sind.

DE

(wird fortgesetzt)

2 Installieren Sie den Bildschirm mit Hilfe der angegebenen Wandhalterung oder des Ständers.



Lesen Sie vor dem Installieren des Bildschirms die entsprechenden Anleitungen, die dem Wandhalter oder dem Ständer mitgegeben sind.

3 Schließen Sie das mitgelieferte Antennenkabel an die Empfangseinheit an.

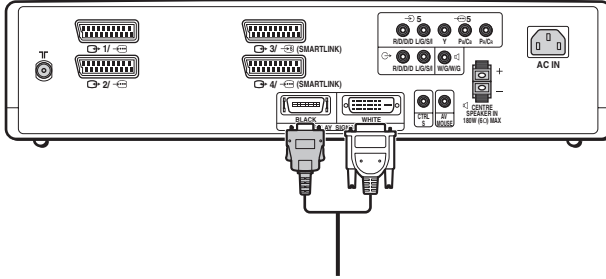

Verstauen der Kabel im Ständer des Fernsehers



Nehmen Sie die Kabelabdeckung vom Ständer ab, wenn Sie das Netzkabel und das Antennenkabel darin verstauen möchten.

- 1 Ziehen Sie die Oberkante der Kabelabdeckung am Ständer auf sich zu, um sie zu entriegeln.

Rückseite des Fernsehers

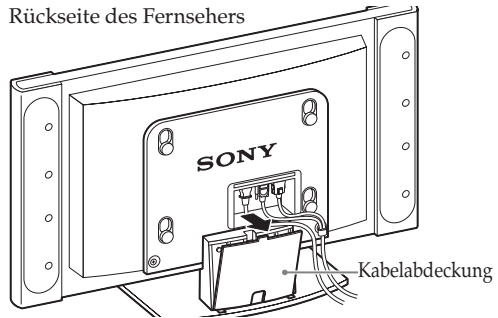

- 2 Lösen Sie die Kabelabdeckung und nehmen Sie sie ab.

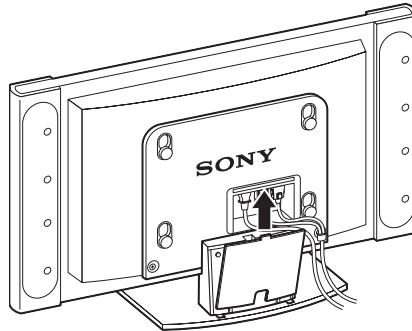

- 3 Verstauen Sie die Kabel im Ständer. Führen Sie die Kabel durch die Bohrung in der Mitte. Setzen Sie die Kabelabdeckung in die Kerbe in der Bodenplatte des Ständers und drücken Sie sie zu.



Der Verzweigungspunkt der schwarzen und weißen Anschlüsse des Kabels ist dick und passt nicht unter die Kabelabdeckung. Führen Sie das Kabel so, dass der Verzweigungspunkt außen über der Kabelabdeckung zu liegen kommt.

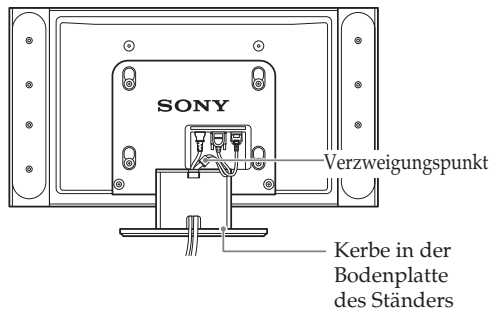

DE

Anschluss der Antenne und des Videorecorders

- Benützen Sie das mitgelieferte Stromkabel für den Fernseher Typ C-4, Typ BF oder Typ C-5). Konsultieren Sie die Seite 13.
- Benützen Sie das mitgelieferte Koaxial- Kabel.

Anschließen einer Antenne

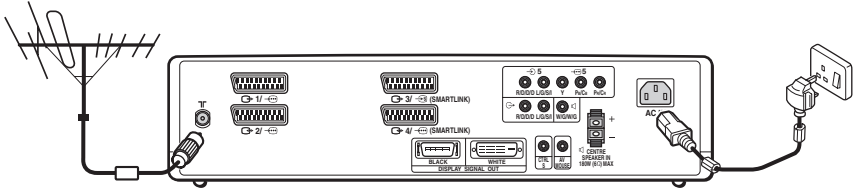

Schließen Sie das mitgelieferte Koaxial- Kabel an.

Schließen Sie das mitgelieferte Stromkabel an (Typ C-4, Typ BF oder Typ C-5, mit Erdung zur Sicherheit).

Anschließen eines Videorecorders an eine Antenne

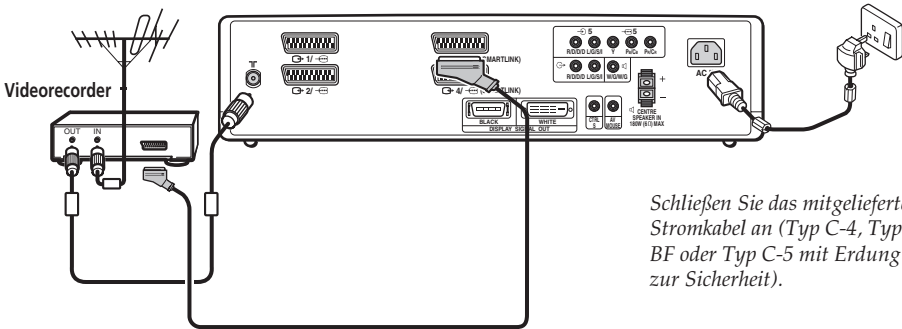

Das Kabel der Eurobuchse ist frei wählbar.

Schließen Sie das mitgelieferte Stromkabel an (Typ C-4, Typ BF oder Typ C-5 mit Erdung zur Sicherheit).

i Lesen Sie für weitere Information hinsichtlich des Anschlusses eines Videorecorders das Kapitel „Anschluss von frei wählbaren Zusatzgeräten“ auf der Seite 60.

⚠ Stecken Sie den Netzstecker des Stromkabels erst dann in die Steckdose, wenn alle Anschlüsse vorgenommen sind.

Einschalten und automatische Feinabstimmung des Fernsehers

i Beim erstmaligen Einschalten des Fernsehers erscheinen einige Menü- Reihenfolgen auf dem Bildschirm, mit denen Sie folgende Einstellungen vornehmen können:

- 1) die Menüsprache auswählen, 2) das Land auswählen, in dem Sie das Gerät einsetzen, 3) Einstellen der Uhr, 4) Suchen und Speichern aller verfügbaren Kanäle (Fernsehsender) und 5) die Reihenfolge ändern, mit der die verschiedenen Kanäle (Fernsehsender) auf dem Bildschirm erscheinen.

Wenn Sie jedoch zu einem späteren Zeitpunkt irgendeine dieser Einstellungen ändern wollen, können Sie dies tun, indem Sie im Menü (Grundeinstellungen)  die entsprechende Option auswählen.



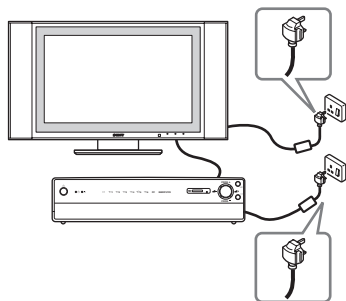

-
- 1** Stecken Sie die Stecker des Bildschirms und der Empfangseinheit in die Steckdose (100 – 240 V Wechselstrom; 50/60 Hz für den Bildschirm und 220 – 240 V Wechselstrom; 50/60 Hz für die Empfangseinheit).

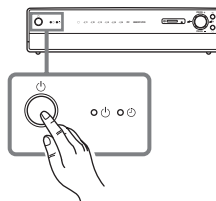

-
- 2** Beim erstmaligen Anschluss des Fernsehgerätes schaltet sich dieses automatisch ein. Falls dies nicht der Fall ist, drücken Sie die **Einschalt- / Ausschalttaste**  an der Vorderseite Ihres Fernsehgerätes, um es einzuschalten.

Beim ersten Mal, wenn Sie den Fernseher einschalten, erscheint auf dem Bildschirm automatisch das Menü **Language** (Sprache).



-
- 3** Drücken Sie  /  /  oder  auf der Fernbedienung, um die Sprache zu wählen und anschließend drücken Sie **OK**, um Ihre Auswahl zu bestätigen.
Ab diesem Moment an erscheinen alle Menüs in der gewählten Sprache.

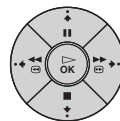

DE

(wird fortgesetzt)

4 Das Menü **Land** erscheint automatisch auf dem Fernsehbildschirm.

Drücken Sie **↓** oder **↑**, um das Land auszuwählen in dem Sie den Fernseher in Betrieb nehmen wollen und drücken Sie anschließend **OK**, um Ihre Wahl zu bestätigen.

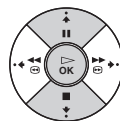
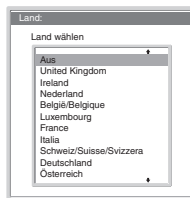

- Wenn das Land in dem Sie den Fernseher benützen wollen nicht in der Liste enthalten ist, wählen Sie „Aus“ anstatt eines Landes.
- Wenn Sie die Landeswahl ändern, müssen Sie danach immer **Uhr einstellen** (Einstellung der Uhr) ausführen.

5 Das Menü **Uhr einstellen** erscheint auf dem Bildschirm des Fernsehgerätes.

- Drücken Sie **↓** oder **↑**, um die Stunde einzustellen und drücken Sie danach **↔**.
- Drücken Sie **↓** oder **↑**, um die Minuten einzustellen und drücken Sie danach **↔**.
- Drücken Sie **↓** oder **↑**, um die Sekunden einzustellen und drücken Sie **OK** auf dem Zeichen der Uhr.
Die Uhr setzt sich in Betrieb.

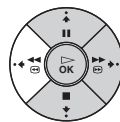

Wenn Sie die Uhr einstellen, müssen Sie anschließend immer das **Autom. Progr.** (automatische Abstimmung) vornehmen.

6 Das Menü **Autom. Progr.** erscheint auf dem Bildschirm des Fernsehgerätes. Drücken Sie **OK**, um **Ja** auszuwählen.

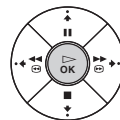
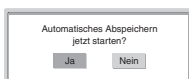

7 Der Fernseher beginnt automatisch die Suche und das Speichern aller verfügbaren Kanäle (Fernsehsender).



Dieser Prozess kann einige Minuten beanspruchen. Haben Sie bitte Geduld und drücken Sie keine Taste während dieser Operation; in gegenteiligem Falle würde das automatische Abspeichern nicht zu Ende geführt.

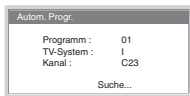

Wenn während des automatischen Abspeicherns kein Kanal gefunden wird, erscheint ein neues Menü auf dem Bildschirm, das Sie auffordert, die Antenne anzuschließen. Schließen Sie die Antenne an (siehe Seite 22) und drücken Sie **OK**. Der Prozess der automatischen Abspeicherung beginnt von Neuem.

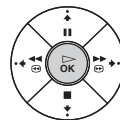

Nachdem alle verfügbaren Kanäle aufgespürt und gespeichert wurden erscheint auf dem Bildschirm automatisch das Menü **Programme ordnen**, das Ihnen erlaubt die Reihenfolge zu ändern, mit der die Kanäle auf dem Bildschirm gezeigt werden.

8 Das Menü **Programme ordnen** erscheint automatisch auf dem Bildschirm des Fernsehgerätes.

- A)** Wenn Sie die Kanäle (Fernsehsender) in derselben Reihenfolge bewahren wollen mit der sie abgespeichert wurden, gehen Sie weiter zu Schritt 9.



- B)** Wenn Sie die Kanäle (Fernsehsender) ändern wollen:

- a)** Drücken Sie **↓** oder **↑**, um die Programm- Nummer mit dem Kanal (Fernsehsender) auszuwählen, deren Stellung Sie ändern wollen und drücken Sie anschließend **→**.
- b)** Drücken Sie **↓** oder **↑**, um die neue Position der Programm- Nummer für den gewählten Kanal (Fernsehsender) auszuwählen und drücken Sie anschließend **←**.
- c)** Wiederholen Sie die Schritte B) a und B) b, wenn Sie die Reihenfolge weiterer Kanäle ändern wollen.

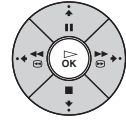
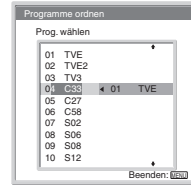

9 Drücken Sie die Taste **MENU**, um zum normalen Fernseh- Bildschirm zurückzukehren.



 *Ihr Fernsehgerät ist nun betriebsbereit.*

Einführung in das Menü- System auf dem Bildschirm und seine Anwendung

i Dieser Fernseher verwendet auf dem Bildschirm ein Menü- System, um Sie bei den verschiedenen Arbeitsvorgängen zu leiten. Verwenden Sie zur Handhabung des Menü- Systems folgende Tasten der Fernbedienung.

1 Drücken Sie die Taste **MENU**, um das erste Menü- Niveau auf dem Bildschirm anzuzeigen.



- 2** Führen Sie folgende Schritte aus, um mit dem Menü zu operieren:
- Drücken Sie **↓** oder **↑**, um die gewünschte Option zu markieren.
 - Drücken Sie **→** um das Menü oder die gewählte Option einzublenden.
 - Drücken Sie **←**, um zum vorangegangenen Menü oder zur vorherigen Option zurückzukehren.
 - Drücken Sie **↓ / ↑ / ←** oder **→**, um die Einstellungen der gewählten Option zu ändern.
 - Um Ihre Auswahl zu bestätigen, drücken Sie **OK**.

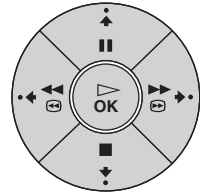

3 Drücken Sie die Taste **MENU**, um zum normalen Fernseh- Bildschirm zurückzukehren.



Bild- Einstellungen

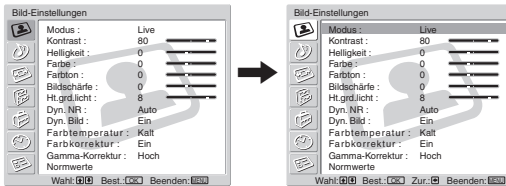

Das Menü „Bild-Einstellungen“ erlaubt Ihnen die Bild- Einstellungen zu ändern.

Hierzu gehen Sie wie folgt vor: Drücken Sie **→** nach der Wahl der Option, die Sie ändern wollen und drücken Sie anschließend wiederholt **↓ / ↑ / ←** oder **→** zur Einstellung. Dieses Menü erlaubt Ihnen ebenfalls die Bildqualität an die Funktionen „PC/SPIELE“ und „Anwender“ anzupassen, in Übereinstimmung mit dem Programm, das Sie gerade sehen.

Modus

































Live (zum Betonen des Kontrastes und der Bildschärfe).

Standard (für ein Bild mit einem Kontrast, der sich den Bedingungen der Raumbelichtung anpasst).

Film (für Bilddetails mit Präzision).

PC/SPIELE (für Bilder aus einem Personalcomputer oder aus einem Spiel).

Anwender (für Einstellungen Ihrer Vorliebe).

Kontrast	Drücken Sie  oder  , um den Bildkontrast zu reduzieren. Drücken Sie  oder  , um den Bildkontrast hervorzuheben.
Helligkeit	Drücken Sie  oder  , um das Bild dunkler zu machen. Drücken Sie  oder  , um die Helligkeit zu erhöhen.
Farbe	Drücken Sie  oder  , um die Farbintensität herabzusetzen. Drücken Sie  oder  , um die Farbintensität zu erhöhen.
 Farbe	kann durch ein Eingangs- Signal RGB nicht eingestellt werden, das an den Stecker PC  angeschlossen ist.
Farbton	Drücken Sie  oder  , um die Grüntöne zu dämpfen. Drücken Sie  oder  , um die Grüntöne zu verstärken.
 Farbton	kann nur für das Farbsignal NTSC (z. B. Videobänder aus den USA) eingestellt werden.
Bildschärfe	Drücken Sie  oder  , um die Bildschärfe abzuschwächen. Drücken Sie  oder  , um die Bildschärfe zu erhöhen.
 Diese Funktion	steht im PC- und im Memory Stick-Modus nicht zur Verfügung.
Ht.grd.licht	Drücken Sie  oder  , um die Ht.grd.licht abzuschwächen. Drücken Sie  oder  , um die Ht.grd.licht zu verstärken.
DYN. NR (Reduzierung des Bildrauschens)	Autom./Aus/Niedrig/Mittel/Hoch Wählen Sie die gewünschte Option, um das Bildrauschen zu reduzieren, das bei schwachen Fernsehsignalen vom Bild verursacht wird.
 DYN. NR (Reduzierung des Bildrauschens)	kann durch ein Eingangssignal RGB, das an den Stecker PC  , an ein DTV* - Signal und die Anschlüsse Y, Pb/Cb, Pr/Cr  oder an den Eingang „Memory Stick“ angeschlossen ist, nicht reguliert werden. * DTV ist das digitale Sendeformat in den Vereinigten Staaten (z.B. digitaler Tuner mit RGB- Signal).
Dyn. Bild	Ein/Aus Wählen Sie diese Option, um den Bildkontrast zu verschärfen.
Farbtemperatur	Kalt/Normal/Warm Wählen Sie diese Option, um den hellen Farben einen roten Farbton zu geben (Die Einstellung variiert von Kalt bis Warm).
Farbkorrektur	Ein/Aus Wählen Sie diese Option, um die roten und blauen Farbtöne hervorzuheben.
 Farbkorrektur	kann durch ein Eingangssignal RGB nicht eingestellt werden, das an den Stecker PC  angeschlossen ist.
Gamma-Korrektur	Hoch/Mittel/Niedrig Wählen Sie diese Option, um den Ausgleich zwischen den hellen und dunklen Bildbereichen zu regulieren.
Normwerte	Ende/OK Wählen Sie OK , um die Werkeinstellungen des Bildes wieder herzustellen.



- Beim **Live** -Modus kann keine Option eingestellt werden.
- Nur **Kontrast** kann eingestellt werden, wenn der Modus auf **Standard** oder **Film** eingeblendet ist.

Ton- Einstellungen

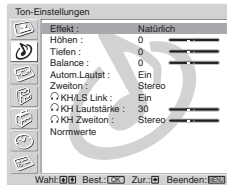
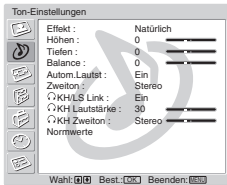

Das Menü „Ton-Einstellungen“ erlaubt Ihnen die Ton-Einstellungen zu ändern.

Hierzu gehen Sie wie folgt vor:
Nach Wahl der Option, die Sie zu ändern wünschen, drücken Sie **↵** und drücken Sie anschließend wiederholt **⬇** / **⬆** / **⬅** oder **➡** zum Einstellen.

Effekt

Aus (ohne Effekt).

Natürlich (diese Taste erhöht mit Hilfe der Anwendung des „BBE High Definition Sound System“ *die Klarheit, Einzelheiten und Präsenz des Tons.).

Dynamisch („BBE High Definition Sound System“ * verstärkt die Klarheit und die Präsenz des Tons, indem eine verständlichere Stimmqualität und eine realere Musikqualität erzeugt wird.

Dolby Virtual** (Verwendet die Fernseher- Lautsprecher, um durch ein Multikanal- System einen Surround- Effekt vorzutauschen.). Das ist eine Simulierung von „Dolby Surround Pro Logic“.



Wenn Sie „Autom. Lautst.“ auf „Ein“ einstellen, wird automatisch **Natürlich** ausgewählt.















* Das „BBE High Definition Sound System“ wird von der Sony Corporation unter Lizenz von BBE Sound, Inc. hergestellt. Es ist durch die Patente Nr. 4.638.258 und Nr. 4.482.866 aus USA geschützt. Das Wort „BBE“ und das Logo BBE sind Handelsmarken von BBE Sound.

** Hergestellt unter Lizenz der Dolby Laboratories. „Dolby“, „Pro Logic“ und das Doppel – D- Symbol sind registrierte Handelsmarken der Dolby Laboratories. Nicht veröffentlichte vertrauliche Arbeiten, ©1992-1997 Dolby Laboratories. Alle Rechte sind reserviert.

Höhen	Drücken Sie ⬇ oder ⬆ , um die hohen Töne abzuschwächen. Drücken Sie ⬆ oder ⬇ , um die hohen Töne zu erhöhen.
Tiefen	Drücken Sie ⬇ oder ⬆ , um die tiefen Töne abzuschwächen. Drücken Sie ⬆ oder ⬇ , um die tiefen Töne zu erhöhen.
Balance	Drücken Sie ⬆ oder ⬅ , um den linken Lautsprecher zu verstärken. Drücken Sie ⬆ oder ➡ , um den rechten Lautsprecher zu verstärken.
Autom. Lautst.	Ein/Aus Das Niveau der Lautstärke der Kanäle (Fernseher) bleibt in gleicher Höhe, unabhängig vom Sendesignal (z.B. bei Werbesendungen).



Bei Position von „Effekt“ in „Dolby Virtual“, wird automatisch **Aus** ausgewählt.

Zweiton	<p>Mono/Stereo Für eine Sendung mit Stereotonqualität wählen Sie Stereo oder Mono.</p> <p>Mono/A/B Für eine zweisprachige Sendung wählen Sie A für den Tonkanal 1, B für den Tonkanal 2 oder Mono für einen monauralen Tonkanal, wenn dieser verfügbar ist.</p>
 KH/LS Link	<p>Ein/Aus Wählen Sie diese Option, um den Tonausgang der Fernseherlautsprecher zu kontrollieren, wenn die Kopfhörer angeschlossen sind. Wenn Sie beide benützen wollen, d.h. die Kopfhörer und die Lautsprecher des Fernsehers, wählen Sie Aus.</p>
 KHLautstärke	<p>Drücken Sie  oder , um die „ KH Lautstärke“ der Kopfhörer zu verringern. Drücken Sie  oder , um die Lautstärke der Kopfhörer zu erhöhen.</p>
	<p>Wenn Sie „ KH/LS Link“ auf „Ein“ stellen, kann „ KH Lautstärke“ nicht reguliert werden.</p>
 KH Zweiton	<p>Wählen Sie die Option Zweiton der Kopfhörer. Mono/Stereo Wählen Sie für eine Sendung in Stereotonqualität Stereo oder Mono. Mono/A/B Für eine zweisprachige Sendung wählen Sie A für den Tonkanal 1, B für den Tonkanal 2 oder Mono für einen monauralen Tonkanal, wenn dieser verfügbar ist.</p>
	<p>Wenn Sie „ KH/LS Link“ auf „Ein“ stellen, kann „ KH Zweiton“ nicht reguliert werden.</p>
Normwerte	<p>Ende/OK Wählen Sie OK, um das werkseitig eingestellte Ton- Niveau wieder herzustellen.</p>



Bildschirm Einstellen



Das Menü „Bildschirm einstellen“ erlaubt Ihnen die Bildschirm-Einstellungen zu ändern.

Auto Format

Die Option „Auto Format“ erlaubt Ihnen das Formatverhältnis des Bildschirms automatisch zu ändern.

Hierzu gehen Sie wie folgt vor:

- 1 Drücken Sie nach Auswahl der Option.
- 2 Drücken Sie oder , um **Ein** auszuwählen (wenn Sie wünschen, dass der Fernseher je nach dem Sendesignal automatisch das Bildformat ändert, bzw. drücken Sie **Aus** (wenn Sie die von Ihnen vorgezogene Einstellung beibehalten wollen).



Trotz der Wahl **Ein** oder **Aus** der Option „Auto Format“, können Sie zu jeder Zeit das Bildschirmformat wieder ändern, indem Sie wiederholt auf der Fernbedienung drücken.

Bildformat

Die Option „Bildformat“ erlaubt Ihnen das Bildschirm-Format zu ändern.

Hierzu gehen Sie wie folgt vor:

- 1 Drücken Sie **➡** nach Auswahl der Option.
- 2 Drücken Sie **⬇** oder **⬆**, um das gewünschte Bildschirm-Format auszuwählen.

Smart: Simulierung des Panoramabreitbild-Effektes für Sendungen in Format 4:3.



Smart

4:3: Normales 4:3- Bild, das gesamte Bild wird dargestellt.



4:3

14:9: Kompromiss zwischen den Formatgrößen 4:3 und 16:9.



14:9

Zoom: Panorama-Breitbild für Spielfilme in Breitwandverfahren Cinemascope.



Zoom

Wide: Für Sendungen in Format 16:9.



Wide











- Wenn am Bildschirm unten und oben Streifen abgeschnitten werden, drücken Sie **⬇** oder **⬆**, um die Bildstellung auf dem Bildschirm zu regulieren (z.B. um Untertitel zu lesen).
 - **Bildformat** kann für ein HD – Signal nicht eingestellt werden, das an Stecker **5** P_B/C_B, P_R/C_R angeschlossen ist, und auch nicht für den Eingang „Memory Stick“.
 - 4:3 oder **Wide** können nur durch ein Signal RGB gewählt werden, das an den Stecker **PC** angeschlossen ist.
-

**Bildsch. Größe/
Pos.**

Die Option „Bildsch. Größe/Pos.“ erlaubt Ihnen die Bildgröße und die Bildposition für jedes Bildschirm-Format zu regulieren.

Hierzu gehen Sie wie folgt vor:

- 1 Drücken Sie  nach Auswahl der Option.
- 2 Drücken Sie  oder , um die Option auszuwählen und drücken Sie anschließend . Drücken Sie danach  /  /  oder , um die Bildgröße und -Position zu regulieren.

Höhe (Vertikale Größenanordnung):

Drücken Sie , um die Bildschirmgröße in senkrechter Richtung zu verlängern.

Drücken Sie , um die Bildschirmgröße in senkrechter Richtung zu verkürzen.

Bildposition:**H. Position** (Waagrechtes Verschieben):

Drücken Sie , um das Bild nach links zu verschieben.

Drücken Sie , um das Bild nach rechts zu verschieben.

V. Position (Senkrecht Verschieben):







Drücken Sie , um das Bild nach oben zu verschieben.

Drücken Sie , um das Bild nach unten zu verschieben.

Normwerte:

Wählen Sie **OK**, um die werkseitigen Einstellungen wieder herzustellen.





- „Bildsch. Größe/Pos.“ kann für ein Signal HD nicht eingestellt werden, das an Stecker  5 Y, P_B/C_B, P_R/C_R, und an den Eingang „Memory Stick“ angeschlossen ist.
- **H. Position** (Waagrechte Verschiebung) kann nur reguliert werden, wenn ein RGB Eingangssignal angeschlossen ist an den Scart Anschlüssen  1 / ,  2 /  oder  4 / .
- Wenn „Bildformat“ für „4:3“ oder „Wide“ konfiguriert ist, können, **Höhe** (senkrechte Größe) und **V. Position** (senkrechte Verschiebung) für das Eingangs-Signal des Videorecorders, das von einem angeschlossenen externen Gerät ausgeht, nicht reguliert werden.

Pixel einstellen

Die Option „Pixel einstellen“ erlaubt Ihnen das Bild von einem Gerät mit RGB - Signal aus zu regulieren.

Hierzu gehen Sie wie folgt vor:

- 1 Nach Auswahl der Option drücken Sie .
- 2 Drücken Sie  oder , um die folgende Option auszuwählen.

Einstellautom.:

Wählen Sie **OK**, um das beste Bild für das Eingangs-Signal zu erhalten. Berücksichtigen Sie, dass die Einstellung nicht perfekt ausfallen kann, da sie von der Bedingung des Eingangs-Signals oder der Bildart abhängt. Führen Sie in diesem Fall **Auto Adjust** erneut aus oder nehmen Sie die Einstellung wie unten erläutert von Hand vor.

Punktphase:

Regulieren Sie diese zwischen 00-100 Punkte, wenn der angezeigte Text oder das Bild selbst nicht klar sind.

Pixel H gesamt: (Gesamtmenge der horizontalen Pixels):

Regulieren Sie diese, wenn das Bild insgesamt nicht vollständig klar ist.

Normwerte:

Zur Wiederherstellung der werkseitig eingestellten Konfiguration.



„Pixel einstellen“ hat nur Zugang für ein RGB Eingangssignal, das an den Stecker **PC**  angeschlossen ist.



Das Menü „Funktionen“ erlaubt Ihnen verschiedene Einstellungen der Leistungen dieses Fernsehers zu ändern.

Energie sparen

Die Option „Energie sparen“ erlaubt Ihnen beim Stromverbrauch dieses Fernsehers zu sparen.

Hierzu gehen Sie wie folgt vor:

- 1 Drücken Sie **↘** nach Auswahl dieser Option.
- 2 Drücken Sie **↙** oder **↕**, um **Reduziert** auszuwählen.



- Wenn Sie den Fernseher ausschalten, während der Betriebsmodus Energie sparen eingestellt ist, bleibt dieser Modus eingestellt, wenn Sie den Fernseher das nächste Mal einschalten.
- Wenn Sie den Betriebsmodus „PC/SPIELE“ oder „Anwender“ im Menü „Bild-Einstellungen“ auswählen (Seite 26), können Sie die Bildeinstellungen ändern, selbst wenn der Modus **Energie sparen** auf Position **Ein** steht. Nehmen Sie zur Kenntnis, dass der Stromverbrauch zunimmt, wenn **Kontrast** oder **Helligkeit** erhöht werden.

Lautsprecher

Die Option „Lautsprecher“ erlaubt Ihnen die Tonkontrolle der Lautsprecher des Fernsehers, wenn sie an eine externe Audioanlage angeschlossen werden.

Hierzu gehen Sie wie folgt vor:

- 1 Drücken Sie **↘** nach Auswahl der Option.
- 2 Drücken Sie **↙** oder **↕**, um den gewünschten Ausgang zu wählen.

Haupt:

Der Ton des Fernsehers wird über die Lautsprecher des Fernsehers ausgesendet.

Eingang Mitte:



Wenn ein externer Verstärker an die Fernseher- Anschlüsse CENTRE SPEAKER IN angeschlossen wird, senden die Lautsprecher des Fernsehers den Ton vom Verstärker aus als zentralem Lautsprecher.

Aus:

Der Ton des Fernsehers wird nicht über seine Lautsprecher gesendet.

Phase Die Option „Phase“ reguliert die Tonphase, wenn die Fernseher-Lautsprecher als zentraler Lautsprecher benützt werden. Wenn der Ton vom Fernseher- Lautsprecher (als Zentrallautsprecher) anormal ausfällt, regulieren Sie die Option „Phase“.



Hierzu gehen Sie wie folgt vor:

- 1 Drücken Sie  nach Auswahl der Option.
- 2 Drücken Sie  oder , um **Umgekehrt** auszuwählen. Die Tonphase der Fernseher-Lautsprecher wird umgekehrt.



 „Phase“ kann nur eingestellt werden, wenn „Eingang Mitte“ in der Option „Lautsprecher“ ausgewählt ist.

Audio Ausgang Die Option „Audio Ausgang“ erlaubt Ihnen die Fernbedienung des Fernsehers oder die des ferngesteuerten Verstärkers auszuwählen, wenn ein externer Verstärker an die Tonausgänge des Fernsehers angeschlossen ist.

Hierzu gehen Sie wie folgt vor:



- 1 Drücken Sie  nach Auswahl der Option.
- 2 Drücken Sie  oder , um **Variabel** auszuwählen (wenn Sie wünschen die Fernbedienung des Fernsehers zu benützen) bzw. **Fest** (wenn Sie vorziehen die Fernbedienung des externen Verstärkers zu benützen.).







-  • Wenn Sie die AV- Maus (Verteler des Infrarotsignals der Fernbedienung) anschließen und sie im externen Verstärker installieren, können Sie die Fernbedienung des in Richtung des Fernsehers eingestellten ferngesteuerten Verstärkers benützen, um das Ton- Niveau zu kontrollieren. Lesen Sie für weitere Einzelheiten hinsichtlich der Installation der Maus das Kapitel „Anschluss von frei wählbaren Zusatzgeräten“ auf der Seite 60.
- **Audio Ausgang** kann nicht eingestellt werden, wenn nur „Eingang Mitte“ in der Option „Lautsprecher“ ausgewählt ist.



























**AV3 Ausgang/
AV4 Ausgang** Die Optionen „AV3 Ausgang“ und „AV4 Ausgang“ erlauben Ihnen die Quelle auszuwählen, mit Ausgang aus den Eurobuchsen  und . Von diesen Eurobuchsen aus können Sie jedes Signal, das aus dem Fernseher kommt oder auch von einer an die übrigen Eurobuchsen angeschlossenen externen Anlage, aufnehmen.

 Wenn Ihr Videorecorder über SmartLink verfügt, ist dieser Prozess nicht notwendig.

Hierzu gehen Sie wie folgt vor:

- 1 Drücken Sie  nach Auswahl der Option.
- 2 Drücken Sie  oder , um das gewünschte Ausgangs- Signal auszuwählen: **Autom.**, **TV**, **AV1**, **AV2**, **AV3**. (nur für den Ausgang AV4 Ausgang), **AV4** (nur für den Ausgang AV3 Ausgang) oder **AV6**.

-  • Wenn Sie **Autom.** auswählen, ist das Ausgangs-Signal immer dasselbe, das auf dem Fernseherbildschirm erscheint.
- Wenn Sie an die Eurobuchsen  oder  einen Dekodierer anschließen bzw. einen Videorecorder, der an diese Eurobuchsen angeschlossen ist, vergessen Sie nicht die Ausgänge **AV3 Ausgang** oder **AV4 Ausgang** auszuwählen, um über ihre korrekte Dekodierung zu verfügen.
- Wenn **AV3 Ausgang** oder **AV4 Ausgang** in **Autom.** konfiguriert ist, erfolgt der Signaleingang durch AV5. Die Eingänge **PC**  und „Memory Stick“ haben von den Eurobuchsen  oder  aus keinen Ausgang.
-

SmartLink	<p>Die Option „SmartLink“ erlaubt Ihnen einen Eurobuchsen-Anschluss auszuwählen, der Smart Link akzeptiert. Die Eurobuchsen 3/ S oder 4/ C können SmartLink nicht gleichzeitig akzeptieren.</p> <p>Hierzu gehen Sie wie folgt vor:</p> <ol style="list-style-type: none"> 1 Drücken Sie  nach Auswahl der Option. 2 Drücken Sie  oder , um AV3 oder AV4 auszuwählen.
AV4 Eingangswahl	<p>Wählen Sie die Option „AV4 Eingangswahl“, wenn das DVD – Gerät an die Eurobuchse 4/ C und an die Stecker 5 Y, P_B/C_B, P_R/C_R angeschlossen ist.</p> <p> Das Signal des DVD– Aufnahmegeräts hat das Signalformat 576p. Die Eurobuchse akzeptiert das Signalformat 576p nicht direkt. Wenn Sie dieses Signal in dieses Format eingeben wollen, müssen Sie gleichzeitig das DVD- Gerät an die Eurobuchse 4/ C und an die Stecker 5 Y, P_B/C_B, P_R/C_R anschließen.</p> <p>Hierzu gehen Sie wie folgt vor:</p> <ol style="list-style-type: none"> 1 Drücken Sie  nach Auswahl der Option. 2 Drücken Sie  oder , um Autom. oder Manuell auszuwählen. <p>Autom.: Das Signal der des DVD- Gerätes tritt durch die Eurobuchse 4/ C ein.</p> <p>Manuell: Das Signal des DVD- Geräts tritt über die Stecker 5 Y, P_B/C_B, P_R/C_R rein. Wenn das Signal des DVD – Geräts das Formatsignal 576p ist; wählen Sie diesen Betriebsmodus.</p>
Menu Farbe	<p>Die Option „Menu Farbe“ erlaubt Ihnen die Hintergrundfarbe der Menüs zu ändern.</p> <p>Hierzu gehen Sie wie folgt vor:</p> <ol style="list-style-type: none"> 1 Drücken Sie . 2 Drücken Sie  oder , um Weiss oder Schwarz auszuwählen.
Beleuchtet	<p>Die Option „Beleuchtet“ erlaubt Ihnen das Logo SONY auf dem Frontpaneel des Fernsehers in Blau zu beleuchten.</p> <p>Hierzu gehen Sie wie folgt vor:</p> <ol style="list-style-type: none"> 1 Drücken Sie  nach Auswahl der Option. 2 Drücken Sie  oder , um Ja auszuwählen.

Grundeinstellungen

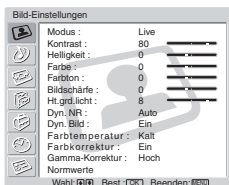

Das Menü „Grundeinstellungen“ erlaubt Ihnen einige der Grundeinstellungen dieses Fernsehers zu ändern.

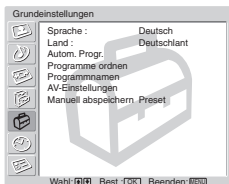

Sprache/Land

Die Option „Sprache/Land“ erlaubt Ihnen die Sprache auszuwählen, in der die Menüs auf dem Bildschirm erscheinen sollen. Sie können ebenfalls das Land auswählen, in dem Sie den Fernseher benutzen wollen.

Hierzu gehen Sie wie folgt vor:

- 1 Drücken Sie  nach Auswahl der Option.
- 2 Anschließend gehen Sie so vor, wie in den Schritten 3 und 4 des Kapitels „Einschalten und automatische Feinabstimmung des Fernsehers“ auf der Seite 23 angegeben wird.

Autom. Progr.

Die Option „Autom. Progr.“ erlaubt Ihnen das automatische Suchen und Speichern aller verfügbaren Kanäle (Fernsehsender).

Hierzu gehen Sie wie folgt vor:

- 1 Drücken Sie  nach Auswahl der Option.
- 2 Anschließend gehen Sie so vor wie in den Schritten 6 und 7 des Kapitels „Einschalten und automatische Feinabstimmung des Fernsehers“ auf der Seite 23 angegeben wird.

Programme ordnen

Die Option „Programme ordnen“ erlaubt Ihnen die Reihenfolge zu ändern, in der die Kanäle (Fernsehsender) auf dem Bildschirm des Fernsehers erscheinen.

Hierzu gehen Sie wie folgt vor:

- 1 Drücken Sie  nach Auswahl der Option.
- 2 Befolgen Sie den Schritt 8 B) des Kapitels „Einschalten und automatische Feinabstimmung des Fernsehers“ auf der Seite 23.

Programmnamen Die Option „Programmnamen“ erlaubt Ihnen jedem Kanal einen Namen mit höchstens fünf Zeichen (Buchstaben oder Zahlen) zu verleihen).

Hierzu gehen Sie wie folgt vor:

- 1 Drücken Sie **➔** nach Auswahl der Option.
- 2 Drücken Sie **▼** oder **▲**, um die Programm- Nummer auszuwählen mit dem Kanal, dem Sie einen Namen verleihen wollen. Drücken Sie anschließend **OK**.
- 3 Drücken Sie **▼** / **▲** / **◀** / **▶**, um das Zeichen auszuwählen; drücken Sie anschließend **OK**, um es zu speichern. Nachdem Sie die Zusammenstellung des gewünschten Namens beendet haben, drücken Sie **▼** / **▲** / **◀** oder **▶**, um auf dem Bildschirm das Wort „Aus“ auszuwählen und drücken Sie danach **OK**, um das Menü zu verlassen.

- Wenn Sie einen Buchstaben korrigieren wollen, wählen Sie **◀** auf dem Bildschirm, um eine Leerstelle zurück zu rücken und bestätigen Sie dies durch Betätigen der Taste **OK**.
- Wenn Sie eine Leerstelle eingeben wollen, wählen Sie **□** auf dem Bildschirm und bestätigen Sie dies durch die Taste **OK**.

AV-Einstellungen Die Option „AV-Einstellungen“ erlaubt Ihnen einem an den Fernseher angeschlossenen externen Gerät einen Namen zu verleihen.

Hierzu gehen Sie wie folgt vor:

- 1 Drücken Sie **➔** nach Auswahl der Option.
- 2 Drücken Sie **▼** oder **▲**, um die Eingangsquelle auszuwählen, der Sie einen Namen verleihen wollen und drücken Sie anschließend **➔**.
- 3 In der Spalte „Name“ wird automatisch ein vorgegebener Namen erscheinen:
 - a) Wenn Sie einen der 6 vorgegebenen Namen (**KABEL**, **SPIEL**, **KAMERA**, **DVD**, **VIDEO**, oder **SAT**) benutzen wollen, drücken Sie **▼** oder **▲**, um den gewünschten Namen auszuwählen.
 - b) Wenn Sie einen eigenen Namen verwenden wollen, wählen Sie **Bearbeiten** und drücken Sie **➔**. Drücken Sie dann mit dem ersten markierten Element **▼** / **▲** / **◀** / **▶**, um den Buchstaben auszuwählen und drücken Sie anschließend **OK**, um ihn zu speichern. Nachdem Sie den gewünschten Namen zusammengestellt haben, drücken Sie abschließend **▼** / **▲** / **◀** oder **▶**, um das Wort „Aus“ auf dem Bildschirm auszuwählen und drücken Sie danach **OK**, um das Menü zu verlassen.

- Wenn Sie einen Buchstaben korrigieren wollen, wählen Sie **◀** auf dem Bildschirm, um eine Leerstelle zurück zu rücken und bestätigen Sie dies durch Betätigen der Taste **OK**.
- Wenn Sie eine Leerstelle eingeben wollen, wählen Sie **□** auf dem Bildschirm und bestätigen Sie dies durch die Taste **OK**.

DE

(wird fortgesetzt)

Manuell abspeichern

Die Option (A-E) „Manuell abspeichern“ erlaubt Ihnen folgendes:

A) Die Reihenfolge der Feinabstimmung der Kanäle (Fernsehsender) vorzubestimmen, in Übereinstimmung mit der von Ihnen gewünschten Programmierung.

Hierzu gehen Sie wie folgt vor:

- 1 Drücken Sie **➡** nach Auswahl der Option „Manuell abspeichern“.
- 2 Mit der markierten Option **Programm** drücken Sie **➡**.
- 3 Drücken Sie **⬇** oder **⬆**, um die Programm- Nummer (Position) auszuwählen, unter der Sie wünschen den Kanal vorab zuzustimmen; drücken Sie danach **OK**.
- 4 Anschließend wählen Sie die Option **TV-System** und drücken Sie **➡**.



Die Verfügbarkeit dieser Option hängt vom Land ab, das Sie im Menü „Sprache/Land“ ausgewählt haben.

- 5 Drücken Sie **⬇** oder **⬆**, um das Fernseh- Sendesystem (**B/G** für die Länder des westlichen Europas auszuwählen. **D/K** für die osteuropäischen Länder, **I** für das Vereinigte Königreich oder **L** für Frankreich; drücken Sie danach **OK**.
- 6 Drücken Sie **➡** nach Auswahl der Option **Kanal**.
- 7 Drücken Sie **⬇** oder **⬆**, um die Kanalart (**S** für Kabelkanäle oder **C** für Landkanäle) auszuwählen und drücken Sie danach **➡**. Drücken Sie am Anschluss die Nummerntasten, um direkt die Kanalnummer des Fernsehsenders einzugeben. Wenn Sie die Kanalnummer nicht kennen, drücken Sie **⬇** oder **⬆**, um sie zu suchen. Drücken Sie **OK** nach der Feinabstimmung des gewünschten Kanals.
- 8 Drücken Sie **OK** mit der markierten Option **Bestätigen**. Anschließend drücken Sie **⬇**, um **OK** auszuwählen und abschließend drücken Sie **OK** zum Speichern.

Wiederholen Sie alle oben erwähnten Schritte, um weitere Kanäle abzustimmen und zu speichern.

B) Einem Kanal einen Namen verleihen unter Verwendung von höchstens fünf Zeichen.

Hierzu gehen Sie wie folgt vor:

- 1 Mit der markierten Option **Programm** drücken Sie **PROG +/-**, um die Programm- Nummer des Kanals auszuwählen, dem Sie einen Namen verleihen wollen.
- 2 Wählen Sie die Option **Name**, wenn das Programm auf dem Bildschirm erscheint, dem Sie einen Namen verleihen wollen; wählen Sie die Option und drücken Sie **➡**.
- 3 Drücken Sie **⬇ / ⬆ / ⬇** oder **➡**, um den Buchstaben auszuwählen und anschließend drücken Sie **OK**. Abschließend drücken Sie **⬇ / ⬆ / ⬇** oder **➡**, um das Wort „Aus“ auf dem Bildschirm auszuwählen und drücken Sie anschließend **OK**, um das Menü zu verlassen.
 - Wenn Sie einen Buchstaben korrigieren wollen, wählen Sie **←** auf dem Bildschirm, um eine Stelle zurück zu rücken und bestätigen Sie dies durch Betätigen der Taste **OK**.
 - Wenn Sie eine Leerstelle eingeben wollen, wählen Sie **□** auf dem Bildschirm und bestätigen Sie dies durch die Taste **OK**.

-
- C)** Im Allgemeinen bietet die automatische Feinabstimmung (AFT) das bestmögliche Bild; Sie können jedoch den Fernseher auch manuell abstimmen, um ein besseres Bild zu erhalten, wenn dieses verzerrt ist.

Hierzu gehen Sie wie folgt vor:

- 1 Wählen Sie die Option **AFT** beim Betrachten des Kanals (Fernsehsenders), dessen Feinabstimmung Sie vornehmen wollen, wählen Sie die Option und drücken Sie **↔**.
- 2 Drücken Sie **↕** oder **↕**, um die Feinabstimmung zwischen -15 und +15 zu regulieren und drücken Sie anschließend **OK**.
- 3 Mit der markierten Option **Bestätigen** drücken Sie **OK**. Anschließend drücken Sie **↕**, um **OK** auszuwählen und zum Abschluss drücken Sie **OK** zum Speichern.

-
- D)** Überspringen Sie die nicht gewünschten Programm-Nummern, wenn sie mit den Tasten **PROG +/-** ausgewählt werden.

Hierzu gehen Sie wie folgt vor:

- 1 Mit der markierten Option **Programm** drücken Sie **PROG +/-**, um die Programm- Nummer auszuwählen, die Sie überspringen wollen.
- 2 Wenn das Programm, das Sie überspringen wollen, auf dem Bildschirm erscheint, wählen Sie die Option **Auslassen** und drücken Sie **↔**.
- 3 Drücken Sie **↕** oder **↕**, um **Ja** auszuwählen und drücken Sie **OK**.
- 4 Mit der markierten Option **Bestätigen** drücken Sie **OK**. Anschließend drücken Sie **↕**, um **OK** auszuwählen und zum Schluss drücken Sie **OK** zum Speichern.

*Wenn Sie später diese Funktion löschen wollen, wählen Sie **Nein** anstatt **Ja** bei Schritt 3.*

-
- E)** Das Sehen und Aufnehmen verschlüsselter Kanäle, wenn ein Dekodierer benützt wird, der an die Eurobuchsen **↔3/↔S** oder **↔4/↔S** angeschlossen ist, sei es direkt oder durch einen Videorecorder.



Diese Option ist nur in Abhängigkeit des Landes verfügbar, das Sie im Menü „Sprache/Land“ ausgesucht haben.

Hierzu gehen Sie wie folgt vor:

- 1 Wählen Sie **Decoder** und drücken Sie dann **↔**.
- 2 Drücken Sie **↕** oder **↕**, um **Ein** auszuwählen und drücken Sie danach **OK**.
- 3 Mit der markierten Option **Bestätigen** drücken Sie **OK**. Anschließend drücken Sie **↕**, um **OK** auszuwählen und zum Schluss drücken Sie **OK** zum Speichern.

*Wenn Sie später diese Funktion löschen wollen, wählen Sie **Aus**, anstatt **Ein** bei Schritt 2.*

DE

Timer

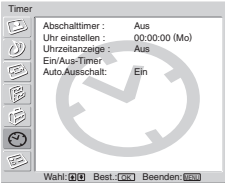

Das Menü „Timer“ erlaubt Ihnen die Timer- Einstellungen zu ändern.



Abschalttimer

Die Option „Abschalttimer“ erlaubt Ihnen eine Zeitspanne auszuwählen, nach deren Ablauf der Fernseher automatisch in den Bereitschaftsmodus (Standby) eintritt.

Hierzu gehen Sie wie folgt vor:

- 1 Drücken Sie  nach Auswahl der Option.
- 2 Drücken Sie  oder , um die Zeitspanne bis zum Abschalten zu programmieren (mindestens 2 Stunden).















Während Sie fernsehen können Sie die restliche Zeit bis zur programmierten Abschaltung anzeigen, indem Sie die Taste  auf der Fernbedienung betätigen.

Uhr einstellen

Die Option „Uhr einstellen“ erlaubt Ihnen die richtige Uhrzeit einzustellen. Die im Fernseher integrierte Uhr hat einen Fehlerspielraum von ± 30 Sekunden pro Monat.



Hierzu gehen Sie wie folgt vor:

- 1 Drücken Sie  nach Auswahl der Option.
- 2 Drücken Sie  oder , um die Stunde einzustellen und drücken Sie anschließend .
- 3 Drücken Sie  oder , um die Minuten einzustellen und drücken Sie anschließend .
- 4 Drücken Sie  oder , um die Sekunden einzustellen und drücken Sie anschließend .
- 5 Drücken Sie  oder , um den Wochentag einzustellen.
- 6 Drücken Sie **OK** auf dem Zeichen der Uhr. Diese beginnt dann zu funktionieren.

Uhrzeitanzeige

Die Option „Uhrzeitanzeige“ erlaubt Ihnen die Uhr auf dem Fernseher- Bildschirm anzuzeigen.

Hierzu gehen Sie wie folgt vor:

- 1 Drücken Sie  nach Auswahl der Option.
- 2 Drücken Sie  oder , um **Ein** auszuwählen und anschließend drücken Sie **OK**.



- Die Bildanzeige der Uhr verschwindet automatisch im Verlauf von 5 Minuten nach der Aktivierung.
- Das Bild der Uhr kann ebenfalls angezeigt oder gelöscht werden, indem Sie die Taste  auf der Fernbedienung betätigen.

































Ein/Aus-Timer

Die Option „Ein/ Aus-Timer“ erlaubt Ihnen den Fernseher zu einer bestimmten Zeit ein- oder auszuschalten. Stellen Sie vor Gebrauch dieser Funktion die richtige Uhrzeit ein (Seite 40).



- Wenn Sie die im Anschluss erwähnten Grundeinstellungen ändern, wird in der Option **Timer** automatisch **Aus** ausgewählt.
 - Stromabschaltung in der Empfangseinheit.
 - Die Grundeinstellung der Optionen **Einschaltzeit**, **Betriebszeit**, **Wöchentl. Einstell.**, **Wiederholen**, **Programm**.

Hierzu gehen Sie wie folgt vor:

- 1 Drücken Sie  nach Auswahl der Option.
- 2 Mit der markierten Option **Timer** drücken Sie  oder , um **Ein** auszuwählen; anschließend drücken Sie .
- 3 Drücken Sie  oder , um **Einschaltzeit** auszuwählen; anschließend drücken Sie .
- 4 Legen Sie den Zeitpunkt fest, an dem sich der Fernseher automatisch einschalten soll. Drücken Sie  oder  zum Einstellen der Stunde und anschließend drücken Sie . Drücken Sie danach  oder , um die Minuten zu bestimmen und drücken Sie nochmals .
- 5 Drücken Sie  oder , um **Betriebszeit** auszuwählen; anschließend drücken Sie .
- 6 Drücken Sie  oder , um die gewünschte **Betriebszeit** auszuwählen. Wählen Sie die Wartezeit (höchstens 5 Stunden), nach deren Ablauf der Fernseher sich automatisch in den Bereitschaftsmodus (Standby) einschalten soll.
- 7 Drücken Sie  oder , um **Wöchentl. Einstell.** auszuwählen; anschließend drücken Sie .
- 8 Drücken Sie  oder , um den Wochentag auszuwählen, den Sie für die Option **Ein/Aus-Timer** bestimmen wollen. anschließend drücken Sie .
- 9 Drücken Sie  oder , um **Ein** auszuwählen; anschließend drücken Sie .
- 10 Wiederholen Sie die Schritte 8 und 9, um andere Wochentage festzulegen.
- 11 Drücken Sie  oder , um **Programm** auszuwählen; anschließend drücken Sie .
- 12 Drücken Sie  oder , um die Kanäle (Fernsehsender) auszuwählen, die Sie im Augenblick des Einschaltens Ihres Fernsehers sehen wollen, und drücken Sie anschließend .



- Zum täglichen Ein- und Ausschalten des Fernsehers zu bestimmten Zeiten, blenden Sie nach Schritt 2 **Wiederholen** auf **Ein** und gehen Sie weiter zu Schritt 3.



*Wenn Sie diese Funktion später löschen wollen, wählen Sie 2 **Aus** anstatt **Ein** beim oben erwähnten Schritt.*

DE

(wird fortgesetzt)

Auto.Ausschalt Die Option „Auto.Ausschalt“ erlaubt Ihnen den Fernseher so zu programmieren, dass er automatisch in den Bereitschaftsmodus (Standby) umschaltet, wenn durch die angeschlossene Anlage kein Eingangssignal gegeben wird.

Hierzu gehen Sie wie folgt vor:

- 1** Drücken Sie  nach Auswahl der Option.
- 2** Drücken Sie  oder , um **Ein** auszuwählen.



Auto.Ausschalt kann nicht ausgewählt werden, wenn der Fernseher das Signal einer Fernsehsendung empfängt.

Gerätstatus

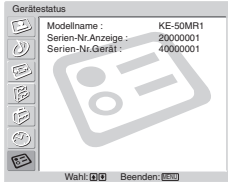
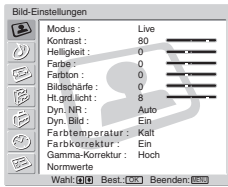

Das Menü „Gerätstatus“ erlaubt Ihnen den Modellnamen und die Seriennummer dieses Fernsehgerätes zu überprüfen.

Modellname	Modellname dieses Fernsehers.
Serien-Nr. Anzeige:	Seriennummer, die jedem Fernsehgerät zugeteilt wird.
Serien-Nr. Gerät:	Seriennummer, die jeder Empfangseinheit zugeteilt wird.

Information über das „Memory Stick“



Die Funktion des „Memory Stick“ erlaubt Ihnen auf dem Bildschirm Ihres Fernsehers digitale Bilder zu sehen, die in den Archivelementen des „Memory Stick“ gespeichert sind.

Bildanzeigen

Die Bildanzeige- Funktion „Memory Stick“ dieses Fernsehers kann im „Memory Stick“ Daten stillstehender Bilder (JPEG) und Daten beweglicher Bilder (MPEG1) anzeigen. Ebenfalls kann durch Auswählen der automatischen oder der manuellen Option eine Darstellung dieser Bilder der Reihe nach und das Personalisieren der ausgewählten Merkmale der Bildanzeige vorgenommen werden.

Modus der digitalen Kamera

Der Modus der digitalen Kamera dieses Fernsehers kann nur Bilder anzeigen, wenn die Formate JPEG oder MPEG1 verwendet werden, die mit einer digitalen DCF -kompatiblen Kamera aufgenommen wurden.

Akzeptierte Bildarten

Die aufgenommenen Bilder müssen die folgenden Spezifizierungen erfüllen:

- Stillstehende Bilder: Komprimierungsformat JPEG* und Namen von DCF** - kompatiblen Inhaltsverzeichnissen und Archiven.
- Die sich bewegenden Bilder müssen mit einer digitalen Sony- kamera aufgenommen werden, bei der eines der folgenden Komprimierungsformate MPEG1*** verwendet wurde: MPEG MOVIE, MPEG MOVIE AD, MPEG MOVIE EX, MPEG MOVIE HQ, MPEG MOVIE CV, MPEG MOVIE HQX, MPEG1 , (die dem VIDEO CD entsprechen) des Elementes VAIO Giga.
- * JPEG ist ein Standardtechnologie- Format zum Komprimieren eines stillstehenden Bildes (Extension.jpg). JPEG ist das Initialwort von „Joint Photographic Experts Group“, der Organismus der dieses Format erschuf.
- ** DCF ist das Initialwort von „Design Rules for Camera File Systems“, das bestimmte Spezifizierungen beinhaltet, die von der Japan Electronic Industry Development Association (JEIDA) festgelegt wurden.
- *** MPEG ist eines der Technologieformate, um ein Bild in Bewegung zu komprimieren (Extension mpg).

Nicht akzeptierte Bildarten

- Stillstehende Bilder, die im Format TIFF gespeichert sind oder in irgendeinem sonstigen Komprimierungsformat, abgesehen von JPEG.
- Stillstehende Bilder, die mit Geräten aufgenommen wurden, die nicht DCF - kompatibel sind, einschließlich der folgenden Sony- Geräte:
 - Digitale Filmkameras DSC-D700, DSC-D770.
 - Digitale Videokameras DCR-TRV900 / DSR-PD100A.
- Die folgenden stillstehenden Bilder, die im Komprimierungs- JPEG gespeichert sind:
 - Bilder, die in einem Computer prozessiert wurden.
 - Bilder in Mappen, die durch einem Computer geändert oder neu benannt wurden.
 - Bilder in einem „Memory Stick“, die in einem Computer formatiert wurden.

Empfehlung zur Anwendung

- Wir empfehlen von den wichtigen Daten eine Sicherheitskopie auf der Festplatte Ihres Computers zu speichern. Sony kann für den Verlust von Daten oder für defekte Daten keine Verantwortung übernehmen.
- Den Gebrauch von aufgenommenen Daten, es sei denn, es geschieht zum persönlichen Gebrauch, kann gegen die Copyright- Rechte verstoßen.
- Die Anwendungssoftware „Memory Stick“ kann ohne vorherigen Bescheid durch Sony geändert oder ersetzt werden.

Was ist ein „Memory Stick“?

„Memory Stick“ ist ein kompaktes, tragbares und vielseitig verwendbares Aufnahmemittel mit integrierter Schaltung und einer Datenkapazität, die eine Diskette 3,5„ übertrifft. Das „Memory Stick“ wurde speziell entworfen, um zwischen kompatiblen Produkten „Memory Stick“-Daten auszutauschen und zu teilen. Da es herausnehmbar ist, kann das „Memory Stick“ auch verwendet werden, um externe Daten zu speichern.

„Memory Stick“ steht in zwei Größen zur Verfügung. In der Standard- und der Kompakt-Größe „Memory Stick Duo“.

Nach Ankoppelung an einen Adapter „Memory Stick Duo“, hat das „Memory Stick Duo“ dieselbe Kapazität wie das Standard- „Memory Stick“ und kann folglich für Produkte angewendet werden, die dem Standard- „Memory Stick“ entsprechen.

Typen von „Memory Stick“.

„Memory Stick“ ist in den drei folgenden Modellen verfügbar, um verschiedenen Anforderungen und Funktionen gerecht zu werden:

- „Memory Stick“
Es wird jede Art von Daten gespeichert, mit Ausnahme solcher Daten, die durch das Copyright- Recht geschützt sind, welche die MagicGate - Technologie benötigen.
- „MagicGate Memory Stick“
Ausgerüstet mit der Technologie MagicGate der Copyright- Schutzrechte.
- „Memory Stick- ROM“
Speichert vorher aufgezeichnete „Lese-“ Daten. Die zuvor aufgezeichneten Daten im Memory Stick- ROM können weder aufgenommen, noch gelöscht werden.

Typen von „Memory Stick“, die mit dem Fernseher kompatibel sind

Mit Ihrem Fernseher können Sie drei Arten von „Memory Stick“ verwenden: Standard- „Memory Stick“, „MagicGate Memory Stick“ und Memory Stick- ROM.

Da jedoch Ihr Fernseher keine MagicGate.-Standards akzeptiert, unterliegen die in Ihrem Fernseher angezeigten Daten nicht den Copyright- Schutzrechten MagicGate.

Beobachtungen über das Memory Stick Duo

Um das „Memory Stick Duo“ in diesem Fernseher zu verwenden, koppeln Sie es an den Adapter an, bevor Sie es in den Fernseher einführen.

Versichern Sie sich das „Memory Stick Duo“ in der korrekten Richtung anzukoppeln.

Versichern Sie sich das Memory Stick Duo in der korrekten Richtung einzuführen. In gegenteiligem Falle kann der Fernseher Schaden erleiden.

Führen Sie den Adapter Memory Stick Duo nicht ohne das vorher angekoppelte „Memory Stick Duo“ ein.

Ein „Memory Stick“ eingeben und und löschen

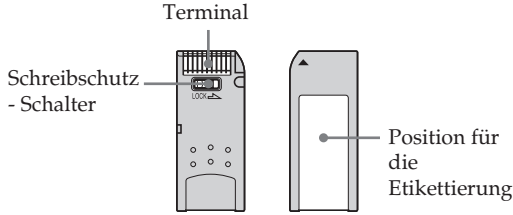

- Es können keine Bilder aufgenommen oder gelöscht werden, wenn der Schreibschutz- Schalter im „Memory Stick“ auf der Position LOCK steht.
- Benützen Sie im „Memory Stick Duo“ einen spitzen Gegenstand, wie einen Kugelschreiber, um den Schutzschalter gegen das Löschen zu betätigen.
- Wir empfehlen bei wichtigen Daten eine Sicherheitskopie auf der Festplatte Ihres Computers zu speichern.
- Die Bilddaten können in den folgenden Fällen beschädigt werden:
 - Wenn Sie das „Memory Stick“ herausnehmen, den Stecker aus der Netzdose ziehen oder die Ersatzbatterie herausnehmen, während die Lampe des Dateizugriffs aufleuchtet ist oder flackert.
 - Wenn Sie den „Memory Stick“ in der Nähe von Magneten oder magnetischen Feldern, wie Lautsprecher, benutzen.
 - Wenn Sie die Stromzufuhr unterbrechen, während die Lampe des Dateizugriffs eingeschaltet ist oder flackert.
- Vermeiden Sie den Kontakt metallischer Gegenstände oder das Berühren der Metallteile des Anschlussbereichs mit Ihren Fingern.
- Kleben Sie kein anderes Material, als das Etikett, auf die dafür vorgesehene Stelle.
- Bringen Sie das Etikett so an, dass es innerhalb des für das Etikettieren vorgesehenen Bereichs klebt.
- Schreiben Sie nicht mit übermäßigem Druck auf dem Schreibbereich des „Memory Stick Duo“.
- Biegen Sie das „Memory Stick“ nicht, lassen Sie es nicht fallen und versetzen Sie ihm keine starken Schläge.
- Bauen Sie das „Memory Stick“ nicht aus und ändern Sie es nicht.
- Verhindern Sie, dass das „Memory Stick“ der Feuchtigkeit ausgesetzt wird.
- Verwenden oder bewahren Sie das „Memory Stick“ nicht an Stellen auf, an denen es folgendem ausgesetzt ist:
 - Extremen Temperaturen, wie z.B. in einem in der Sonne geparktem Autom. oder in einem Fahrzeug, das längere Zeit in der sengenden Hitze steht
 - Dem direkten Sonnenlicht
 - Einer hohen Feuchtigkeit oder Stellen mit korrosiven Substanzen
- Wenn Sie ein „Memory Stick“ mit sich führen, stecken Sie es in das mitgelieferte Etui.

Über das Formatieren des „Memory Stick“

Das „Memory Stick“ wird mit einem exklusiven Standardformat geliefert.

Bemerkung über das „Memory Stick“, das durch einen Computer formatiert wird

Ein „Memory Stick“, das durch einen Computer formatiert wurde, hat keine Garantie der Kompatibilität mit diesem Fernseher.

Wenn die Lampe des Dateizugriffs aufleuchtet oder flackert

Das „Memory Stick“ liest oder schreibt hierbei Daten. Lassen Sie den Fernseher nicht vibrieren und versetzen Sie ihm keine Schläge. Eben so wenig dürfen Sie den Strom unterbrechen oder das „Memory Stick“ herausnehmen. In gegenteiligen Falle können die Daten der Bilder in Unordnung gebracht werden.

- „MagicGate Memory Stick“, „Memory Stick“ und  sind registrierte Handelsmarken der Sony Corporation.
- „MagicGate“ und **MAGICGATE**, sind registrierte Handelsmarken der Sony Corporation.
- „Memory Stick-ROM“ und **MEMORY STICK-ROM** sind registrierte Handelsmarken der Sony Corporation.
- „Memory Stick Duo“ und **MEMORY STICK DUO**, sind registrierte Handelsmarken.

Anwendung des „Memory Stick“ „MS Home“

Das Einführen eines „Memory Stick“

Stecken Sie das „Memory Stick“ bis zum Anschlag in den Slot „Memory Stick“, wobei die Markierung ◀ nach oben zeigen muss, wie anschließend dargestellt wird. Die Lampe des Dateizugriffs des „Memory Stick“ flackert.

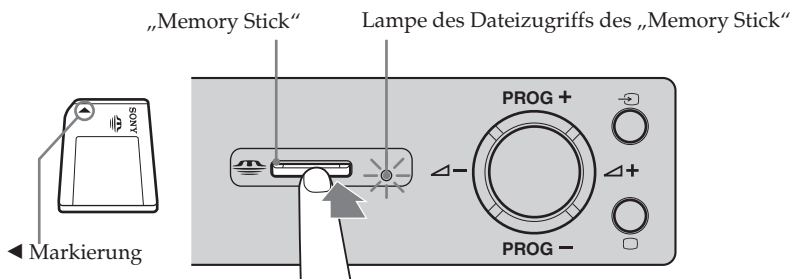

- i** • Versichern Sie sich, das Einföhren des „Memory Stick“ in der korrekten Richtung vorzunehmen. Wenn das „Memory Stick“ in die falsche Richtung gezwungen wird, kann das „Memory Stick“ selbst oder die Slot-Öffnung beschädigt werden.
- Stecken Sie das „Memory Stick“ nur in den „Memory Stick“-Slot. Wenn andere Gegenstände eingeföhrt werden, kann der Fernseher beschädigt werden.

Ein „Memory Stick“ herausnehmen

- 1 Überprüfen Sie, dass die Lampe zum Datenzugriff des „Memory Stick“ ausgeschaltet ist; drücken Sie anschließend das „Memory Stick“ sanft in das Innere des Slots. Das „Memory Stick“ wird ausgeworfen.

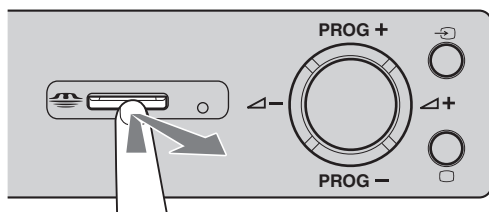

- 2 Ziehen Sie am „Memory Stick“ bis es vollständig aus dem Slot herausgezogen ist.

- i** • Unterbrechen Sie nicht die Stromversorgung, solange die Lampe des Datenzugriffs des „Memory Stick“ in roter Farbe flackert. Wenn Sie den Strom abstellen, könnte das „Memory Stick“ Schaden nehmen.
- Ziehen Sie beim Herausnehmen das „Memory Stick“ nicht direkt aus dem Slot. Wenn Sie dies tun könnte das „Memory Stick“ oder der Slot selbst beschädigt werden.
- Wenn Sie das „Memory Stick“ gleich, nachdem Sie es zum Herausnehmen in den Slot gedrückt haben, loslassen, kann es passieren, dass es nach außen geschleudert wird.

DE

Anwendung des „Memory Stick“ (MS Home)

Die Funktion des „Memory Stick“ erlaubt Ihnen ein minimisiertes Bildverzeichnis in Daumennagelgröße zu sehen, das im „Memory Stick“ enthalten ist. Sie können daraus ein Bild auswählen, um es auf der gesamten Bildschirmgröße zu sehen, ein Bild in Bewegung aufnehmen und auch eine Reihenfolge dieser Bilder projizieren.

Bildschirmanzeige des MS Home

Die Voreinstellung für „Digikam-Modus“ ist „Ein“.

1 Führen Sie ein „Memory Stick“ ein, das die Bilder enthält, die Sie sehen wollen.

2 Drücken Sie „Memory Stick“.

Das Memory Stick Hole erscheint auf dem Fernseher-Bildschirm.

Verzeichnis der Bilder in Daumennagelgröße, die in der Mappe enthalten sind

Drücken Sie die Taste \downarrow / \uparrow / \leftarrow / \rightarrow oder \blacktriangleright , um ein Bild auszuwählen. Das ausgewählte Bild wird in Gelb markiert.

Markierung MS Home.

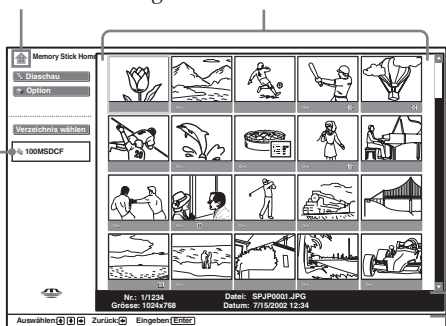

Namen der Mappe, die ausgewählt wurde

Information hinsichtlich des ausgewählten Bildes

Angezeigte Markierung am unteren Bildteil

: Ikone des geschützten Bildes

: Ikone des Bildes in Bewegung



: Ikone der sachverwandten Datei (erscheint nur auf dem Bildschirm, wenn „Digikam-Modus“ auf „Ein“ steht).

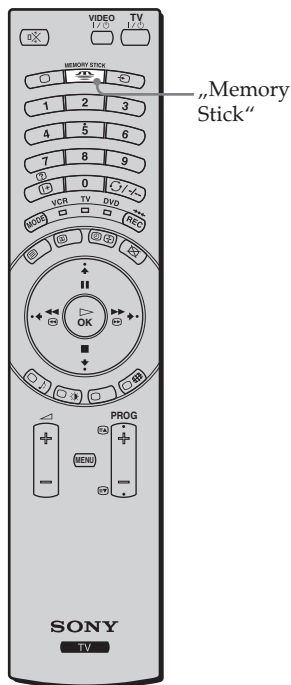

- Zum Schließen des MS Home, drücken Sie nochmals „Memory Stick“.
- Zum Anschluss des Eingangs „Memory Stick“, drücken Sie mehrmals \rightarrow , bis die Anzeige Memory Stick in der Empfangseinheit aufleuchtet (siehe Seite 15).



Auswählen des Menüs des MS Home - Inhaltsverzeichnisses

Drücken Sie  oder , um das Menü auszuwählen und drücken Sie anschließend OK. Die ausgewählte Option wird in Gelb markiert.

Option	Beschreibung
Diaschau	Zeigt eine Projektion der Bilderreihenfolge, die im „Memory Stick“ enthalten sind. Lesen Sie für weitere Einzelheiten das Kapitel „Verwendung der „Memory Stick“ Diaschau.“ auf der Seite 54.
Option	<p>Bildschirmdarstellung des Menüs Option. jetzt können Sie jede beliebige der folgenden Optionen auswählen:</p> <p>Datei: Hier werden die folgenden Optionen angezeigt:</p> <p>Sortieren: Teilt das Bilderarchiv in Übereinstimmung mit dem Archivnamen ein, oder mit dem Datum der Erneuerung, in auf-/absteigender Reihenfolge.</p> <p>Filter: Filtert nur die stillstehenden Bilder (Still) oder die Bilder in Bewegung (Film) aus dem Inhalt.</p> <p> Die Sortieren / Filter - Funktionen können nur aktiviert werden, wenn Digikam-Modus auf Aus steht. Die Situation der Filter- Situation wird im „MS Home“ angezeigt.</p> <p>Memory Stick: Bildschirmdarstellung des Modells und der benutzten und noch verbleibenden Kapazität des verwendeten „Memory Stick“.</p>
Verzeichnis wählen	Erlaubt Ihnen eine spezielle Mappe im „Memory Stick“ auszuwählen. Für weitere Einzelheiten lesen Sie hierzu das Kapitel „Das Wählen einer Mappe im „Memory Stick“, die Sie sehen wollen“ auf der Seite 50.

Das Auswählen einer Mappe im „Memory Stick“, die Sie sehen wollen

- 1 Führen Sie ein „Memory Stick“ ein, das die Bilder enthält, die Sie sehen wollen.
- 2 Drücken Sie „Memory Stick“.
Das MS Home erscheint auf dem Bildschirm.
- 3 Drücken Sie **▼** oder **▲**, um **Verzeichnis wählen** auszuwählen und drücken Sie anschließend **OK**.
Auf dem Bildschirm erscheint das Menü **Verzeichnis wählen**.

Die augenblicklich ausgewählte Mappe

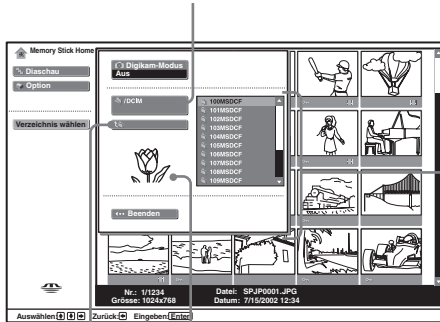

Liste der in der augenblicklichen Mappe ausgewählten Mappen

Zum darüberliegenden Niveau

Erstes Bildarchiv, das in der augenblicklich ausgewählten Mappe enthalten ist

- 4 Drücken Sie **▶**, um die Liste der Mappen auszuwählen und anschließend drücken Sie **▼** oder **▲**, um eine der Mappen auszuwählen, die Sie sehen wollen. Drücken Sie danach **OK**.
Es erscheint ein minimisiertes daumennagelgroßes Bildverzeichnis der ausgewählten Mappe.
Auswahl der Mappen, die gerade nicht gesehen werden
Drücken Sie **▶**, um das Element der Bildreihenfolgen auszuwählen und drücken danach **▼** oder **▲**.
Es erscheint die nächste Mappe oder die 10 darauffolgenden.

Klassifizierung der Bildarchive (Digikam-Modus)

„Digikam-Modus“ erlaubt Ihnen die Bildarchive, die im Komprimierungs-Format JPEG und MPEG, in digitalen Kameras und in digitalen DCF-kompatiblen Videokameras aufgenommen sind, zu ordnen.

Wählen Sie beim erwähnten Schritt 4 den Modus **Digikam-Modus**. Anschließend drücken Sie **▼** oder **▲**, um **Ein** auszuwählen und drücken Sie dann **OK**.



- Sie können den Modus **Digikam-Modus** nicht auswählen, wenn die im „Memory Stick“ mit einer digitalen Kamera oder einer digitalen Videokamera aufgenommenen Bildmenge die Anzahl von 2.000 übertrifft.
- Die Bilddatei, die durch Verwendung der Funktion „Voice Memo“ (Stimmenspeicherung) der Sony-Digitalkamera aufgenommen wurde, wird nur die Bilddatei der stillstehenden Bilder angezeigt.

Verwendung der Bildanzeige des „MS Home“

Die Bildanzeige (MS Home) erlaubt Ihnen ausgewählte Bilder auf dem kompletten Bildschirm zu sehen und ein Bild in Bewegung. Ebenso können Sie die Bilder beschützen, drehen und löschen, auch unter Verwendung des Bildschirm- Verzeichnisses.

- 1 Führen Sie ein „Memory Stick“ ein, das die Bilder enthält, die Sie sehen wollen.
- 2 Drücken Sie „Memory Stick“. Es erscheint das „MS Home“ auf dem Bildschirm.
- 3 Drücken Sie **▼** oder **▲**, um **Verzeichnis wählen** hervorzuheben und drücken Sie anschließend **OK**. Auf dem Bildschirm erscheint das Menü **Verzeichnis wählen**.
- 4 Drücken Sie **▶**, um das Verzeichnis auszuwählen und drücken Sie anschließend **▼** oder **▲**, um eine Mappe auszuwählen, die Sie sehen wollen. Anschließend drücken Sie **OK**. Es erscheint ein minimisiertes daumennagelgroßes Verzeichnis der ausgewählten Mappe.
- 5 Drücken Sie **▶**. Anschließend drücken Sie **▼** / **▲** / **◀** oder **▶**, um ein Bild auszuwählen, das Sie auf dem kompletten Bildschirm sehen wollen, bzw. um ein Bild in Bewegung wiederzugeben. Drücken Sie anschließend **OK**.

Bildschirmanzeige anderer Bildarchive, wenn die augenblicklich ausgesuchte mehr als ein Archiv enthält.

Drücken Sie **▼**, bis die restlichen Bilder aufgezeigt werden, bzw. drücken Sie **▶**, um das Element der Bildreihenfolge auszuwählen und drücken Sie anschließend **▼**. Es erscheint ein Verzeichnis von minimierten daumennagelgroßen Bildern, das alle Seiten enthält.

Auf dem daumennagelgroßen Menü- Verzeichnis können Sie jetzt jede beliebige der folgenden Optionen auswählen. Drücken Sie **▼** oder **▲**, um die Optionen auszuwählen und drücken Sie anschließend **OK**.

Daumennagelgroßes Menü- Verzeichnis

Option	Beschreibung
Volle Größe (nur für ein stillstehendes Bild)	Zeigt das stillstehende Bild in gesamter Bildschirmgröße. Für weitere Einzelheiten lesen Sie das Kapitel „Bildanzeige eines stillstehenden Bildes auf dem gesamten Bildschirm“ auf der Seite 52.
Movie Player (nur für ein Bild in Bewegung)	Zeigt den „Movie Player“ an. Für weitere Einzelheiten lesen Sie das Kapitel „Wiedergabe eines Bildes in Bewegung (Movie Player)“ auf der Seite 53.
Diaschau	Bildschirmanzeige einer Bildreihenfolge der im Memory Stick enthaltenen Bilder. Lesen Sie für weitere Einzelheiten das Kapitel „Verwendung der „Memory Stick“ Diaschau.“ auf der Seite 54.
Schutz	Schützt das Bilderarchiv vor dem Löschen. Alle ein oder Alle aus für alle Dateien in der Mappe des ausgewählten Bilderarchivs. Ein oder Aus nur für das ausgewählte Bilderarchiv. Für das geschützte Bild wird 🔒 markiert.
Drehen (nur für ein stillstehendes Bild)	Drehen Sie ein stillstehendes Bild um 90° in Uhrzeigerrichtung oder gegen die Uhrzeigerrichtung. Jedes Mal, wenn Sie OK drücken, dreht sich das Bild um 90°.
Lösch.	Löscht die Bilddatei. Wählen Sie Alle Bild für alle Dateien der Mappe, welche die ausgewählte Bilddatei enthält; wählen Sie dann Gew. Bild ausschließlich für die ausgewählte Bilddatei.
Beenden	Hierdurch wird das Bildschirm- Menüverzeichnis geschlossen.

DE



- Ein geschütztes Bild kann nicht gedreht oder gelöscht werden (🔒).
- Wenn der Schalter des Schreibschutzes auf **LOCK** gestellt wird, können die Bilder im „Memory Stick“ nicht gedreht oder gelöscht werden.
- Das gedrehte Bild bleibt im „Memory Stick“ in seiner Stellung und wird auf diese Weise das nächste Mal wieder gezeigt.

(wird fortgesetzt)

Bildanzeige eines stillstehenden Bildes auf dem gesamten Bildschirm

Wählen Sie **Volle Größe** auf dem Bildschirm- Menüverzeichnis der minimisierten daumennagelgroßen Bilder.



- Gemäß Bildgröße ändert sich die Zeit, die das stillstehende Bild benötigt, bis es komplett auf dem Bildschirm gesehen werden kann.
- Je nach Bildgröße zeigt der Fernseher automatisch auf dem gesamten Bildschirm die angemessene Bildgröße für jedes Bild.

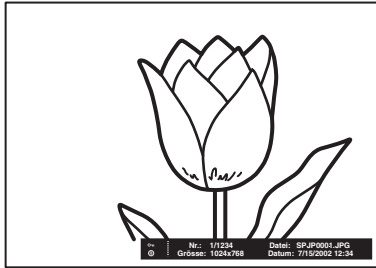

Zur Bildanzeige des folgenden Bildes

Drücken Sie **➡**.

Zum Zurückkehren zur vorangegangenen Bildanzeige

Drücken Sie **⬅**.

Bildschirm- Menüverzeichnis eines Bildes auf dem gesamten Bildschirm

Drücken Sie **OK**, während das Bild auf dem gesamten Bildschirm gesehen wird.

Es erscheint das Menü des Inhaltsverzeichnis eines kompletten Bildes auf dem Bildschirm.

Drücken Sie **⬇** oder **⬆**, um die Optionen auszuwählen und drücken Sie anschließend **OK**.

Option	Beschreibung
Return	Kehrt zum minimisierten daumennagelgroßen Bilderverzeichnis zurück.
Information	Zeigt die Information des ausgewählten Bilderarchivs.
Schutz	Schützt das Bilderarchiv davor gelöscht zu werden. Auf dem geschützten Bild wird Ⓞπ markiert.
Drehen	Dreht nur ein stillstehendes Bild um 90° in Uhrzeigerrichtung oder entgegen der Uhrzeigerrichtung. Durch das Drücken von OK dreht sich das Bild um 90°.
Lösch.	Löscht das ausgewählte Bilderarchiv.
Beenden	Schließt das Bildschirm- Verzeichnis.



- Ein geschütztes Bild (**Ⓞπ**) kann nicht gelöscht werden.
- Die Bilder auf dem „Memory Stick“ können weder gedreht noch gelöscht werden, wenn der Schalter des Schreibschutzes auf die Position **LOCK** gestellt wird.
- Das gedrehte Bild bleibt im „Memory Stick“ in dieser Position und wird auf diese Weise das nächste Mal wieder gezeigt.

Wiedergabe eines Bildes in Bewegung (Movie Player)

Wählen Sie **Movie Player** auf dem minimisierten daumennagelgroßen Bildschirm-Menüverzeichnis; der „Movie Player“ erscheint auf dem Bildschirm. Sie können den „Movie Player“ auf folgende Weise bedienen: Drücken Sie **↵** oder **⬆**, um die Optionstaste auszuwählen und drücken Sie anschließend **OK**.

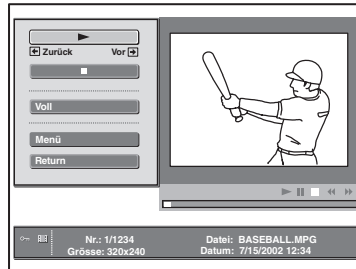

Taste/ Option	Beschreibung
▶ (Wiedergabe / Pause)	Gibt ein Bild in Bewegung wieder. Während des Abspielens wird die Abspieltaste durch die Taste ⏸ (Pause) ausgetauscht. Nach Beenden der Wiedergabe hält diese beim ersten Bild der Aufnahme an, die wiedergegeben wurde.
■ (Stop)	Stoppt das Abspielen.
Volle Größe	Zeigt ein Bild in Bewegung auf dem gesamten Bildschirm und beginnt automatisch die Wiedergabe. Zur Rückkehr zum „Movie Player“ drücken Sie ↵ / ⬆ / ⬅ / ➡ oder OK . i Je nach Bildgröße in Bewegung gibt die Bildanzeige des Fernsehers auf dem gesamten Bildschirm die angemessene Größe für jedes Bild wieder.
Menu	Zeigt das Menu . Sie können jetzt jede beliebige der folgenden Optionen auswählen: Information: Zeigt die Information des ausgewählten Bildes. Schutz: Schützt das Bilderarchiv vor dem Löschen. Lösch.: Löscht das Archiv der ausgewählten Bilder. Beenden: Schließt das Menu . ⚠ Ein geschütztes Bild kann nicht gelöscht werden. (Ⓞ Ⓜ).
Return	Keht zu einem minimisierten daumennagelgroßen Bilderverzeichnis zurück.

Bildschirmführer

Der Bildschirmführer leitet die Funktionen **➡** und **⬅** auf der Fernbedienung, wenn der „Movie Player“ gezeigt wird.

- ⬅ Rücklauf:** Spult das Bild in Bewegung zurück.
- ➡ VORLAUF:** Schnellvorlauf des Bildes in Bewegung.

Wenn Sie das Abspielen der Bilderreihenfolge beginnen und die Bewegung des Bildes anhalten oder beim Abspielen eine Pause machen, wechselt der Bildschirmführer zu **⬅ Zurück** und **➡ Vor**. Für weitere Einzelheiten lesen Sie das Kapitel „Verwendung der „Memory Stick“ Diaschau“ auf der Seite 54.

- ⬅ Zurück:** Bildschirmanzeige des vorangegangenen Bildes.
- ➡ Vor:** Bildschirmanzeige des folgenden Bildes.

(wird fortgesetzt)

Verwendung der „Memory Stick“ Diaschau.

Die „Diaschau“ erlaubt Ihnen eine Reihe der im „Memory Stick“ enthaltenen Bilder zu sehen.

- 1 Führen Sie ein „Memory Stick“ ein, das die Bilder enthält, die Sie sehen wollen.
- 2 Drücken Sie **„Memory Stick“**
Auf dem Bildschirm erscheint **„MS Home“**.
- 3 Drücken Sie **↩** oder **↶**, um **Verzeichnis wählen** hervorzuheben und drücken Sie anschließend **OK**.
Es erscheint das Menü Verzeichnis wählen.
- 4 Drücken Sie **➡**, um das Verzeichnis auszuwählen und drücken Sie anschließend **↩** oder **↶**, um eine Mappe auszuwählen, die Sie sehen wollen. Drücken Sie anschließend **OK**.
Es erscheint ein minimisiertes daumennagelgroßes Bilderverzeichnis, der in der ausgewählten Mappe enthaltenen Bilder.
- 5 Drücken Sie **↩** oder **↶**, um **Diaschau** hervorzuheben und drücken Sie anschließend **OK**.
Es erscheint das Bildschirm- Menüverzeichnis der **Diaschau**. Jetzt können Sie jede beliebige der folgenden Optionen auswählen. Drücken Sie **↩** oder **↶**, um die Optionen auszuwählen und drücken Sie anschließend **OK**.
Nächstes: Platziert die Bilder automatisch oder manuell.
Interval: Wählt die Zeitspanne der Bildanzeige von 5 Sek., 10 Sek., 30 Sek., 1 Min. bis 10 Min. Diese Zeitspannen sind ungefähr. Wenn **Nächstes:** auf der Position **Manuell** steht, fällt diese Funktion aus.
- 6 Drücken Sie **↩** oder **↶**, um **Ausführen** auszuwählen und drücken Sie anschließend **OK**.

Zum Starten der Diaschau.

Wenn Sie „Nächstes“ auf „Auto“ stellen

Die Bilder werden dann automatisch abgespielt. Bei Auswahl eines Archivs mit Bildern in Bewegung, wird dieses automatisch abgespielt und nach dem Abspielen wird automatisch das nächste Bild angezeigt.

 „Movie Player“ wird nicht abgespielt, wenn Sie **Nächstes** auf **Autom.** stellen.

Wenn Sie „Nächstes“ auf „Manuell“ stellen

Drücken Sie **➡** oder **↶**, um die Bilder vorwärts oder rückwärts abzuspielen.

➡: Bildschirmdarstellung des folgenden Bildes.

↶: Bildschirmdarstellung des vorangegangenen Bildes.

Wenn Sie eine Bildanzeige eines stillstehenden Bildes in voller Bildschirmgröße vornehmen, können Sie die Bilder wie oben beschrieben abspielen.

Auswählen eines Bildes in Bewegung

Das Bild in Bewegung wird nicht abgespielt und es wird „Movie Player“ angezeigt. Lesen Sie für weitere Einzelheiten über die Verwendung des „Movie Player“ das Kapitel „Wiedergabe eines Bildes in Bewegung (Movie Player) auf der Seite 53.

Drücken Sie **➡**, um das folgende Bild darzustellen.

Zum Stoppen der Diaschau.

Wenn Sie Diaschau anhalten wollen, nehmen Sie den folgenden Schritt vor, um zu MS Home zurückzukehren.

Wenn Sie Advanc. Slds auf „Auto“ stellen

Drücken Sie **OK**.

Wenn Sie Advanc. Slds. auf „Manuell“ stellen

Drücken Sie **OK**, um das Menü- Verzeichnis anzuzeigen und drücken Sie dann **↩** oder **↶** zur Auswahl von **Return**.

Bildschirm- Hinweise während Sie das „Memory Stick“ verwenden

Falls bei einer Bilddatei Probleme auftreten, kann die folgende Anzeige auf dem Bildschirm erscheinen. Überprüfen Sie die folgenden Angaben, um der jeweiligen Situation gewachsen zu sein.



Die Bilddatei ist in den Formaten JPEG oder MPEG1, die nicht kompatibel sind.



Es gibt ein daumennagelgroßes Verzeichnis, aber es ist nicht DCF-kompatibel.



Es wurde keine Bilddatei ausgewählt.



Eine Bilddatei ist vorhanden, aber das daumennagelgroße Verzeichnis ist defekt.



Die Bilddatei ist defekt.

Hinweise hinsichtlich der Mitteilungen während Sie das „Memory Stick“ verwenden

Verwenden Sie die unten aufgeführte Liste, um die Bedeutung der Mitteilungen zu überprüfen.

Kein Memory Stick	Führen Sie das „Memory Stick“ korrekt in den „Memory Stick“-Slot ein.
Keine Datei	Es sind keine Bilddateien in der augenblicklich ausgewählten Mappe enthalten.
Keine Filmdatei	Es sind keine Bilddateien in der augenblicklich ausgewählten Mappe enthalten, obwohl „Filter“ auf „Movie“ steht im Menü „Option“.
Keine Standbilddatei	Es sind keine Dateien stillstehender Bilder in der augenblicklich ausgewählten Mappe enthalten, obwohl „Filter“ im Menü „Option“ auf „Still“ steht.
Wiedergabe nicht möglich	Die Bilddaten eines Bildes in Bewegung ist defekt.
Memory Stick gesperrt	Der Schalter zur Verhütung des Löschens in einem „Memory Stick“ steht auf „LOCK“. Ändern Sie die Schalterstellung zur Freigabe.
Memory Stick-Fehler	<ul style="list-style-type: none">• Das „Memory Stick“ ist defekt.• Reinigen Sie den Anschluss im „Memory Stick“.
Falscher Memory Stick-Typ	Es wurde ein nicht kompatibles oder im Fernseher nicht anwendbares „Memory Stick“ eingeführt.
Formattfehler	Das „Memory Stick“ wurde nicht richtig formatiert.
Dateifehler	Die ausgewählte Mappe wurde nicht richtig benannt. Geben Sie den Namen mit weniger als 66 Zeichen nochmals ein einschließlich „ / “ durch Einblenden des Menüs „Verzeichnis wählen“.
Nur-Lese-Speicher	<ul style="list-style-type: none">• Es wurde ein Lese- „Memory Stick“ mit aufgenommenen Bilddateien eingeführt. Die Daten eines Lese- „Memory Stick“ können weder aufgenommen, noch gelöscht werden.

DE

Videotext



Der Videotext ist ein Informationsdienst, der von den meisten Fernsehsendern übertragen wird. Die Seite der Inhaltsangabe des Videotextes (im Allgemeinen die Seite 100) stellt Informationen zur Verfügung wie dieser Dienst gehandhabt wird. Verwenden Sie zur Handhabung des Videotextes die Tasten der Fernbedienung wie auf dieser Seite angegeben wird.



Stellen Sie sicher, dass ein Fernsehkanal (Fernsehsender) mit einem starken Signal verwendet wird, da sich im gegenteiligen Falle Fehler im Videotext ergeben könnten.

Ein- und Ausschalten des Videotextes:

Drücken Sie nach Auswahl des Fernsehkanals, der den Videotext-Service, den Sie sehen wollen, anbietet.

TELETEXT	
Index	
Programme	25
News	153
Sport	101
Weather	98

Auswahl einer Videotext- Seite:

Geben Sie mit Hilfe der Tastatur der Fernbedienung die drei Ziffern der Seitennummer, die Sie sehen wollen, ein.

- Wenn Sie eine Fehleingabe machen, wählen Sie drei beliebige Ziffern aus und wiederholen Sie anschließend die Eingabe der richtigen Seitennummer.
- Wenn der Seitenzähler nicht anhält, ist die gewünschte Seite nicht verfügbar. In diesem Fall geben Sie eine andere Seitennummer ein.

Auswahl der darauffolgenden oder vorausgegangenen Seite:

Drücken Sie **PROG +** () oder drücken Sie **PROG -** () .

Projektion des Videotextes auf das Fernsehbild:

Drücken Sie , während Sie den Videotext sehen. Drücken Sie nochmals, um den Betriebsmodus Videotext zu löschen.

Zurückhalten einer Videotext- Seite:

Es kann sein, dass eine Videotext- Seite aus verschiedenen untergeordneten Nebenseiten besteht, die automatisch nacheinander abgespielt werden. Um dies zu vermeiden, drücken Sie / . Drücken Sie diese Tasten von Neuem, um die Zurückhalte- Funktion zu löschen.

Bildschirmanzeige einer versteckten Information (z.B. Lösungen von Rätseln)

Drücken Sie / . Drücken Sie nochmals diese Tasten, um die Information zu löschen.

Um den Videotext auszuschalten:

Drücken Sie die Taste .

TOPText*/Fastext*

* (Dieser hängt von der Verfügbarkeit dieses Dienstes ab).



TOPText/Fastext - Dienst erlaubt die Videotext - Seiten mit dem Betätigen einer einzigen Taste aufzurufen.

Wenn sich der Fernseher im Betriebsmodus Videotext befindet und der Sender Fastext sendet, erscheint unten auf der Bildschirmseite ein farbiges Code- Menü, das Ihnen den direkten Zugriff zu einer Seite erlaubt. Drücken Sie hierzu die entsprechende Farbtaste (in Rot, Grün, Gelb oder Blau) der Fernbedienung.

NexTVView*

* (Diese Funktion hängt von der Verfügbarkeit dieser Dienstleistung ab).



NexTVView ist ein elektronischer Programmführer, der Information über die Programme verschiedener Fernsehsender beinhaltet.

Er kann Information je nach Thema (Sport, Kunst, usw.) oder je nach dem Datum suchen.



Falls beim Sehen von NexTVView fehlerhafte Schriftzeichen erscheinen, rufen Sie anhand des Menü- Systems (siehe Seite 36) die Option „Sprache/Land“ auf und wählen Sie dieselbe Sprache, in der NexTVView gerade gesendet wird.

Bildschirmanzeige von NexTVView

1 Wählen Sie einen Fernsehkanal, der den Service NexTVView überträgt. In diesem Fall erscheint die Anzeige „NexTVView“ einige Augenblicke lang auf dem Bildschirm, sobald die Information zur Verfügung steht.

2 Wenn Sie den Service NexTVView ansehen wollen, haben Sie zwei verschiedene NexTVView-Übersichten, die in Abhängigkeit von der geladenen Datenmenge automatisch gewählt werden:

a) Übersicht „Programmliste“:

Betätigen Sie die Taste  auf der Fernbedienung, während Sie fernsehen und nachdem in weißer Farbe die Anzeige „NexTVView“ auf dem Bildschirm erschienen ist, um die Übersicht „Programmliste“ (siehe Abb. 1 auf der folgenden Seite) sehen zu können.





b) Übersicht „Gesamtansicht“:

Während Sie fernsehen und nachdem mehr als 50% der Daten von NexTVView zur Verfügung stehen (die 100%-ige Datenmenge kann je nach Empfangsbereich nicht voll verfügbar sein), erscheint auf dem Bildschirm in Schwarz die Anzeige „NexTVView“ . Betätigen Sie daraufhin auf der Fernbedienung die Taste , um die Übersicht „Gesamtansicht“ (siehe Abb. 2 auf der folgenden Seite) sehen zu können.



Sobald Sie den Service NexTVView in Betrieb genommen haben, wird der Prozentanteil der zur Verfügung stehenden Daten von NexTVView in der linken unteren Ecke angezeigt. Beachten Sie, dass sich nach Einblendung dieser Serviceleistung die Datenprozentage nicht mehr erhöhen.

3 Zum Navigieren oder Surfen durch:

- Drücken Sie  oder , um sich nach rechts oder links zu bewegen.
- Drücken Sie  oder , um sich nach unten oder nach oben zu bewegen.
- Drücken Sie OK, um eine Auswahl zu bestätigen.

4 Drücken Sie zum Ausschalten von NexTVView, die Taste  auf der Fernbedienung.

Übersicht „Programmliste“ (Abb. 1):

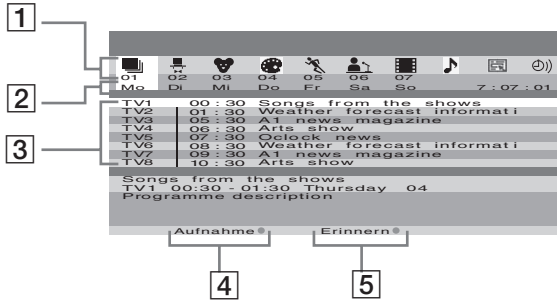

Übersicht „Gesamtansicht“ (Abb. 2):

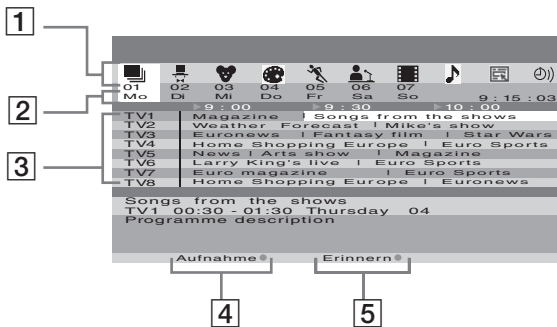

1 Logos für verschiedene Themen (lesen Sie auf der nachfolgenden Seite das Kapitel „Legende Logo“)

2 Datum

3 Programmliste

4 Aufnahmen



Diese Funktion steht nur zur Verfügung, wenn der Fernseher an einen Videorecorder angeschlossen ist, der über SmartLink und Timer Programming verfügt.

Wenn Sie das Programm aufnehmen wollen, das Sie ausgewählt haben, drücken Sie die rote Taste auf der Fernbedienung.

5 Erinnern

Wenn Sie wollen, dass Sie der Fernseher daran erinnert, dass sich das ausgewählte Programm kurz vor dem Sendebeginn befindet, drücken Sie die grüne Taste der Fernbedienung. Zur vorgesehenen Sendezeit des Programms erscheint dann auf dem Bildschirm eine Nachricht, die Sie an die in Kürze bevorstehende Sendung erinnert.



- Die Optionen „Aufnahmen“ und „Erinnern“ werden auf dem Bildschirm gezeigt, sobald ein Programm ausgewählt ist, aber sie erscheinen nicht, wenn Sie den Service NexTView über einen Fernsehkanal sehen, der keinen entsprechenden NexTView-Service zur Verfügung stellt.
- Die Optionen „Aufnahmen“ und „Erinnern“ werden nicht zur Verfügung stehen, wenn das von Ihnen ausgewählte Programm schon begonnen hatte.

Legende Logo:



Komplette Liste:

Sie zeigt die gesamte Information über die Programme der verschiedenen Fernsehsender gemäß Sendezeit und Reihenfolge der Kanäle (Fernsehsender).



Auswahl des Kanals:

Falls der Anbieter von NexTVView Informationen für mehr als 8 verschiedene Kanäle (Fernsehsender) anbietet, können Sie zur Erstellung Ihrer eigenen Liste 8 davon auswählen.

Nach Zusammenstellung Ihrer eigenen Liste, kann die Originalliste jederzeit wieder hergestellt werden.

Zur Wiederherstellung wählen Sie „Auto ▶“, indem Sie auf der Fernbedienung die Taste

▶ drücken.



Show / Spielshow / Freizeithobbies



Kinder / Jugend / Erziehung / Wissenschaft



Erinnerungsliste:

Diese zeigt die Liste aller Programme (höchstens 5), die Sie anhand der Erinnerungsliste ausgewählt haben.



Künste / kultur (ohne Musik)



Sport



Nachrichten / politische + soziale Magazine



Spielfilme



Musik / Ballet / Tanz

Anschluss von frei wählbaren Zusatzgeräten

i Es ist möglich eine weitreichende Palette von frei wählbaren Zusatzgeräten anzuschließen wie anschließend gezeigt wird. (Die Verbindungskabel werden nicht mitgeliefert).

Anschlüsse auf der Vorderseite der Empfangseinheit

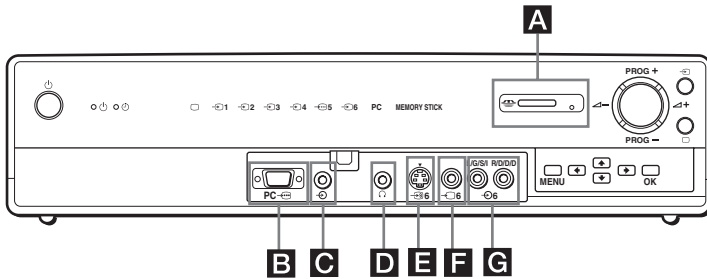
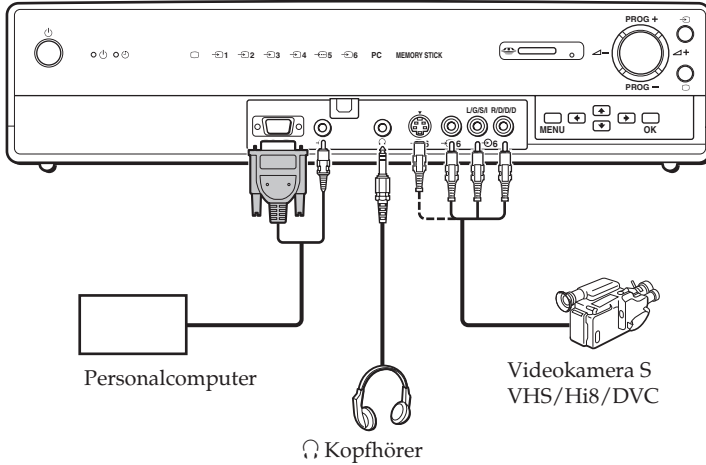

i Um Bildrauschen zu verhindern, schließen Sie gleichzeitig keine externen Anlagen an die Buchsen **E** und **F** an.

Anschlüsse auf der Hinterseite der Empfangseinheit

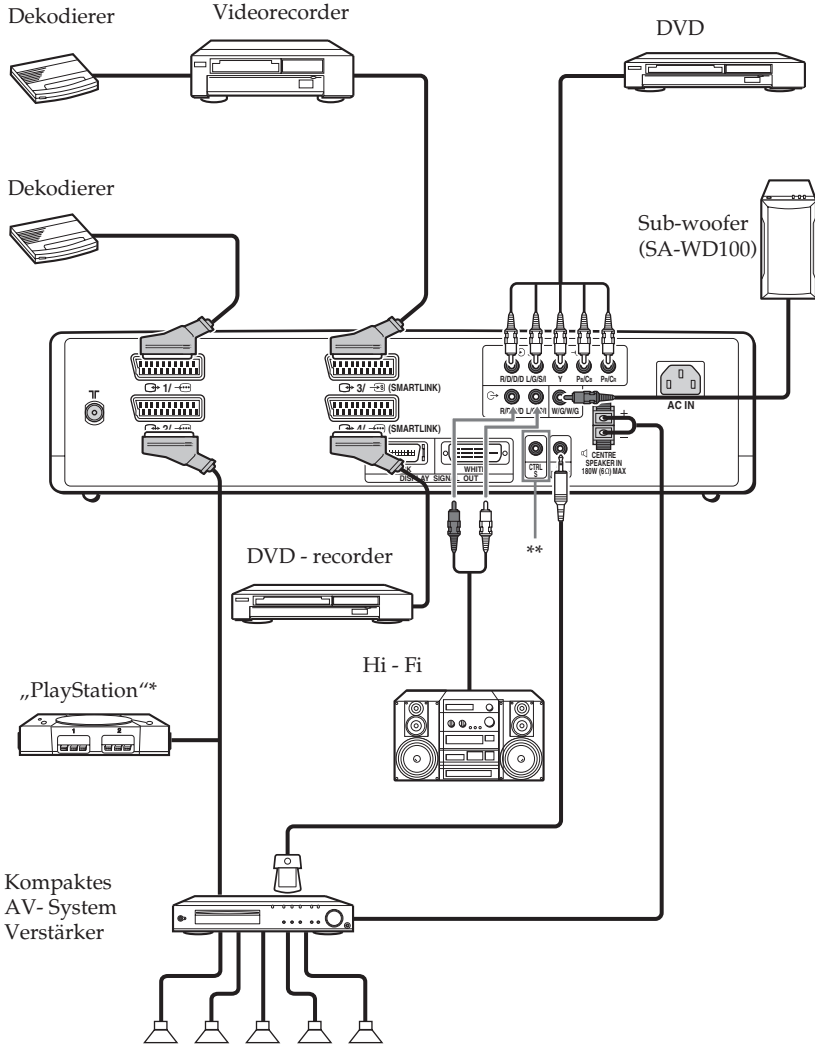

- * „PlayStation“ ist ein Produkt von Sony Computer Entertainment, Inc.
- * „PlayStation“ ist eine registrierte Handelsmarke der Sony Computer Entertainment, Inc.
- ** Zum Bedienen weiterer Sony- Anlagen mit der Fernbedienung des Fernsehers schließen Sie anhand des Kabels CONTROL S die Eingangsbuchse CONTROL S IN der Anlage an die Anschlussbuchse CONTROL S OUT des Fernsehers an.

DE

(wird fortgesetzt)

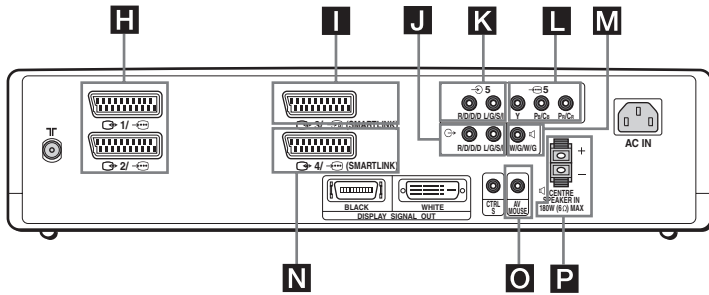

Anschluss eines Videorecorders:

Wenn Sie einen Videorecorder anschließen wollen, finden Sie hierzu im Kapitel „Anschluss der Antenne und des Videorecorders“ auf der Seite 22 weitere Informationen. Wir empfehlen den Videorecorder durch ein SCART- Kabel anzuschließen. Wenn Sie über kein SCART- Kabel verfügen, müssen Sie manuell den Videotest- Signalkanal mit Hilfe des Menüs „Manuell abspeichern“ auf die Programm- Nummer 0 des Fernsehens stellen(Hierzu finden Sie weitere Informationen im Abschnitt A der Seite 39). Sie finden auch weitere Informationen über den Empfang des Videosignal- Kanals in den Bedienungsanleitungen Ihres Videorecorders.

Anschluss eines Videorecorders oder eines DVD – Aufnahmegerätes, mit Zurverfügungstellung von SmartLink:

i SmartLink ist eine direkte Verbindung zwischen dem Fernseher und einem Videorecorder oder einem DVD - Recorder. Wenn Sie detailliertere Information über SmartLink benötigen, lesen Sie hierzu die Bedienungsanleitungen Ihres Videorecorders oder DVD - Recorders. Wenn Sie einen Videorecorder oder einen DVD - Recorder verwenden, der über Smartlink verfügt, verbinden Sie diese durch ein Eurobuchsenkabel mit den Eurobuchsen / oder / .

A Beide Eurobuchsen / und / können gleichzeitig nicht Smartlink verwenden. Wenn Sie einen Videorecorder und einen DVD – Recorder an beide Eurobuchsen / und / anschließen, wählen Sie anhand der Option „Smartlink“ im Menü „Funktionen“ (Seite 35), welche Eurobuchse Smartlink verwenden soll.

Wenn Sie einen Dekodierer an die Eurobuchse / angeschlossen haben oder einen an diese Eurobuchse angeschlossen Videorecorder:

Wählen Sie die Option „Manuell abspeichern“ im Menü „Grundeinstellungen“ und nach Einblenden der Option „Dekoder*“, wählen Sie „Ein“ (durch das Drücken auf oder). Wiederholen Sie diese Operation für jedes der verschlüsselten Signale.

* Diese Option wird nur in Abhängigkeit des im Menü „Sprache/ Land“ ausgewählten Landes erscheinen.

Wenn Sie einen DVD - Recorder an die Eurobuchse / anschließen

Das Signal eines DVD - Recorders hat ein Format 576p. Wenn Sie das Signal mit diesem Format eingeben wollen, schließen Sie den DVD - Recorder an die Eurobuchse / und die Buchsen Y, P_B/C_B, P_R/C_R 5 an. Wählen Sie das Menü „Funktionen“ und stellen Sie „AV4 Eingangswahl“ auf „Manual“ (Seite 35).

Anschluss einer externen Audio- Anlage:

Wenn Sie den Ton des Fernsehers über die Lautsprecher Ihrer Hi-Fi- Musikanlage genießen wollen:

Wenn Sie den Ton Ihres Fernsehers verstärken wollen, schließen Sie Ihre Hi-Fi- Anlage an den Tonausgang **J** an. Anschließend wählen Sie anhand des Menü- Systems die Option „Funktionen“ und stellen Sie „Lautsprecher“ auf „Aus“.

Zum Anschließen eines Sub- Woofers:

Schließen Sie Ihren Sub- Woofer an den Ausgang **M** W/G/W/G an, indem sie ein monaurales Tonkabel verwenden.

Wenn Sie den Ton des Systems Dolby Prologic über die Lautsprecher des Fernsehers hören wollen:

Wenn Sie den Tonausgang Ihrer Anlage über die Lautsprecher Ihres Fernsehers hören wollen, schließen Sie den Verstärker- Dekodierer Ihres Systems Dolby Prologic an die Terminals **P** des CENTRE SPEAKER IN an. Wenn Sie über einen Dolby- Verstärker verfügen, schließen Sie den Zentralausgang desselben an die Terminals **P** des CENTRE SPEAKER IN an, um die Lautsprecher Ihres Fernsehers als zentralen Lautsprecher zu verwenden. Anschließend wählen Sie anhand des Menü- Systems das Menü „Funktionen“ und stellen Sie „Lautsprecher“ auf „Eingang Mitte“.

i Sie können die Fernbedienung des Fernsehers oder den externen Verstärker auswählen, um die Ausgangstonstärke der Fernseher- Lautsprecher zu kontrollieren. Wählen Sie anhand der Option „Audio Ausgang“ die gewünschte Fernbedienung im Menü „Funktionen“ (Seite 34).

Wenn Sie die AV- Maus (Verteiler des Infrarotsignals der Fernbedienung) anschließen

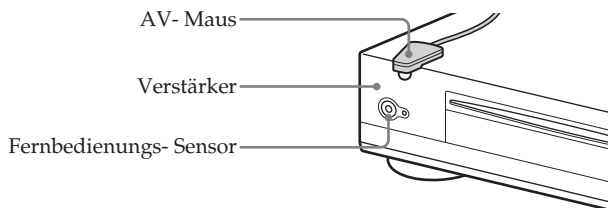

Wenn Sie die AV- Maus anschließen und in einem externen Verstärker installieren, können Sie die Fernbedienung des Verstärkers verwenden, indem Sie ihn auf den Fernseher richten, um die Tonstärke des externen Verstärkers zu kontrollieren. Schließen Sie die AV- Maus an die Eingangsbuchse **AV MOUSE IN** an und installieren Sie diese genau über dem Fernbedienungs- Sensor des externen Verstärkers.





























Anwendung der frei wählbaren Zusatzgeräte



1 Schließen Sie das Zusatzgerät, wie auf den Seiten 62, 63 und 64 angegeben ist, an den entsprechenden Fernseher- Anschluss an.

2 Schalten Sie das angeschlossene Gerät ein

3 Um das Bild des angeschlossenen Geräts zu sehen, drücken Sie solange mehrmals die Taste , bis das richtige Eingangssymbol auf dem Bildschirm erscheint. Gleichzeitig mit der mehrmaligen Betätigung der Taste  leuchtet in der Empfangseinheit die dem Eingang entsprechende Anzeige auf.

Symbol	Anzeige des gewählten Eingangs	Eingangssignale
 1 oder  2	 1 oder  2	• Audio- / Video- Eingangssignal durch die Eurobuchse H .
 1 oder  2	 1 oder  2	• Eingangssignal RGB durch die Eurobuchse H . Dieses Symbol erscheint nur, wenn zuvor eine RGB – Quelle angeschlossen wurde.
 3 oder  4	 3 oder  4	• Audio- / Video- Eingangssignal durch die Eurobuchse I oder N .
 3	 3	• Eingangssignal S Video durch die Eurobuchse I .
 4	 4	• Eingangs- Signal RGB durch die Eurobuchse N . Dieses Symbol erscheint nur, wenn zuvor eine RGB – Quelle angeschlossen wurde.
 5	 5	• Komponente des Video- Eingangssignals durch die Buchsen L Y, P _B /C _B , P _R /C _R und Audio- Eingangssignal durch die Buchse K .
 6	 6	• Video- Eingangssignal durch die Cinchbuchse F und Audio- Eingangssignal durch die Buchse G .
 6	 6	• Eingangs- Signal S Video durch die Cinchbuchse E des S Video und Audio- Eingangssignal durch die Buchse G .
PC 	PC	• Eingangssignal RGB durch die Buchse B Dsub mit 15 Polen und Audio- Eingangssignal durch die Buchse C .
MEMORY STICK	MEMORY STICK	• Daten- Eingabe eines „Memory Stick“, das in das Slot „Memory Stick“ A gesteckt wurde.

 Wenn Ihr DVD - Recorder an die Eurobuchse  4/  sowie an die Buchsen Y, P_B/C_B, P_R/C_R von  5 angeschlossen ist, wählen Sie die Eingangsbuchse mit Hilfe der Option „AV4 Eingangswahl“ im Menü „Funktionen“ (Seite 35).

4 Drücken Sie die Taste  auf der Fernbedienung, um wieder zum normalen Fernsehbild zurückzukehren.
Die Anzeige  an der Empfangseinheit leuchtet auf.

Zum Anschließen einer monauralen Anlage

Schließen Sie die Cinchbuchse an den Eingang L / G / S / I an und wählen Sie laut den oben angegebenen Anleitungen das Eingangssignal  5. Lesen Sie die Angaben zum „Toneinstellungen“ und wählen Sie „Zweiton“ „A“ auf dem Bildschirm- Menü der Toneinstellung (Seite 29).

Grundeinstellung der Fernbedienung für einen Videorecorder oder ein DVD

Diese Fernbedienung ist standardmäßig dazu vorbereitet nicht nur die Funktionen dieses Sony-Fernsehers, sondern ebenfalls die Grundfunktionen Ihres DVD der Marke Sony und der Mehrzahl der Sony- Videorecorder zu steuern, sobald das erstmalige Einlegen der Batterien erfolgt. Zur Bedienung anderer Videorecorder, DVDs anderer hauptsächlichlicher Marken und gewisser Sony- Videomodelle ist es nötig, die folgenden Schritte durchzuführen:

- i** • Verschaffen Sie sich, bevor Sie beginnen, den dreistelligen Code, gemäß der Marke Ihres DVD oder Videorecorders (laut der Tabelle auf der nächsten Seite). Bei den Marken, die mehr als einen Code aufweisen, geben Sie den ersten davon ein.
- Sony versucht in Übereinstimmungen mit den Änderungen des Marktes die Software zu aktualisieren. Lesen Sie deshalb zum Lokalisieren des neusten Codes die mit der Fernbedienung mitgelieferte Code- Tabelle.

1 Drücken Sie mehrere Male die Taste der Geräteauswahl auf der Fernbedienung, bis in der Position des gewünschten VCR (für Videorecorders) oder DVD das grüne Licht aufleuchtet.

A Wenn sich der Wähler der Anlage in der Position TV befindet, kann keine Code- Nummer gespeichert werden.

2 Drücken Sie während des Aufleuchtens des grünen Lichtes die gelbe Taste und halten Sie diese ca. 6 Sekunden lang niedergedrückt, bis das grüne Licht zu flackern beginnt.

3 Geben Sie , während das grüne Licht flackert , mit Hilfe der Nummerntasten die drei Ziffern des Codes für Ihre Marke (siehe die folgende Seite) ein.

i Wenn der ausgewählte Code korrekt eingegeben wurde, leuchten momentan alle drei Anzeigen in grüner Farbe auf.

4 Schalten Sie Ihren Videorecorder oder Ihr DVD ein und prüfen Sie, ob die Bedienung der hauptsächlichlichen Funktionen problemlos möglich ist.

- A** • Falls Ihre Anlage nicht funktioniert oder irgendeine ihrer Funktionen nicht korrekt ausgeführt wird, überprüfen Sie, ob der Code richtig eingegeben wurde oder versuchen Sie es mit dem folgenden Code, der dieser Marke zugeteilt ist (siehe die folgende Seite).
- Die gespeicherten Codes können gelöscht werden, wenn schwache Batterien nicht innerhalb weniger Minuten ersetzt werden. Falls eine Löschung erfolgt, wiederholen Sie die oben angegebenen Schritte. Auf der Deckelrückseite der Batterien wurde ein kleines Etikett aufgeklebt, auf dem Sie Ihre Marken- Codes aufnotieren können.
- Es sind nicht alle Marken und alle Modelle jeder Marke mit einem Code versehen.

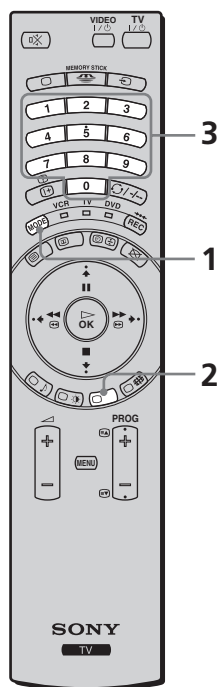

DE

(wird fortgesetzt)

Liste gemäß Marken der Videorecorde		Liste gemäß DVD - Marken	
Marke	Code	Marke	Code
SONY (VHS)	301, 302, 303, 308, 309	SONY	001
SONY (BETA)	303, 307, 310	AIWA	021
SONY (DV)	304, 305, 306	DENON	018, 027, 020, 002
AIWA	325, 331, 351	GRUNDIG	009, 028, 023, 024, 016, 003
AKAI	326, 329, 330	HITACHI	025, 026, 015, 004
DAEWOO	342, 343	JVC	006, 017
GRUNDIG	358, 355, 360, 361, 320, 351	KENWOOD	008
HITACHI	327, 333, 334	LG	015, 014
JVC	314, 315, 322, 344, 352, 353, 354, 348, 349	LOEWE	009, 028, 023, 024, 016, 003
LG	332, 338	MATSUI	013, 016
LOEWE	358, 355, 360, 361, 320, 351	ONKYO	022
MATSUI	356, 357	PANASONIC	018, 027, 020, 002
ORION	328	PHILIPS	009, 028, 023, 024, 016, 003
PANASONIC	321, 323	PIONEER	004
PHILIPS	311, 312, 313, 316, 317, 318, 358, 359	SAMSUNG	011, 014
SAMSUNG	339, 340, 341, 345	SANYO	007
SANYO	335, 336	SHARP	019, 027
SHARP	324	THOMSON	012
THOMSON	319, 350	TOSHIBA	003
		TOSHIBA	337
		YAMAHA	018, 027, 020, 002

Technische Daten

KLV-30MR1

Empfangeinheit (MBT-MRL1)

Leistungsaufnahme: 220 – 240 V

Wechselstrom, 50/60 Hz

Leistungsaufnahme: 30 W

Leistungsaufnahme im Bereitschaftsmodus

(Standby): 0,6 W

Abmessungen (B x H x T):

Ca. 430 x 105 x 348 mm

Gewicht: Ca. 6 Kg

Bildschirm (LDM-3000)

Leistungsaufnahme: 200 – 240 V

Wechselstrom, 50/60 Hz

Größe des Bildschirms: 30 Zoll

Ca. 76 cm, diagonal gemessen

Auflösung des Bildschirms:

1.280 Pixels (horizontal) x 768

Linien (vertikal)

Leistungsaufnahme: 150 W

Leistungsaufnahme im Bereitschaftsmodus

(Standby): 0,1 W

Abmessungen (B x H x T):

Ca. 971,2 x 594,4 x 229 mm

mit Ständer

Ca. 971,2 x 524,3 x 93,4 mm

ohne Ständer

Gewicht: Ca. 20 kg

Ca. 27 kg (einschließlich Ständer)

Bildschirm- System:

LCD-Bildschirm

TV- System:

Gemäß dem von Ihnen ausgewählten Land:

B/G/H, D/K, L, I

Farb-System:

PAL, SECAM

NTSC 3.58, 4.43 (nur Video- Eingang)

Antenne:

Externer Anschluss von 75 Ohm für VHF/
UHF.

Aufnahmebereich der Kanäle

VHF: E2-E12

UHF: E21-E69

CATV: S1-S20

HYPER: S21-S41

D/K: R1-R12, R21-R69

L: F2-F10, B-Q, F21-F69

I: UHF B21-B69

Anschlüsse auf der Hinterseite:

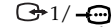

21-polige Eurobuchse (CENELEC-Standard), einschließlich Audio- / Video-Eingänge, RGB – Eingang, TV- Audio- / Video- Ausgänge.

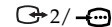

21- polige Eurobuchse (CENELEC-Standard), einschließlich Audio- / Video-Eingänge, RGB – Ausgänge, TV- Audio- / Video- Ausgänge.

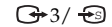

3/ (SMARTLINK; wählbar)
21- polige Eurobuchse (CENELEC-Standard), einschließlich Audio- / Video-Eingänge, Eingang S-video, Audio- / Video- Ausgang wählbar und Anschluss SmartLink.

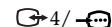

4/ (SMARTLINK; wählbar)
21- polige Eurobuchse (CENELEC-Standard), einschließlich Audio- / Video-Eingänge, RGB – Eingang, wählbarer Audio- / Video- Ausgang und Anschluss SmartLink.



Y: 1 Vp-p, 75 Ohm, negative
Synchronisierung 0,3 Vca
Pb: 0.7 Vp-p, 75 Ohms
Pr: 0.7 Vp-p, 75 Ohms



Audio- Eingang (Cinchbuchsen)
500 m Vrms (Modulation 100%),
Impedanz: 47 Kilo-Ohm

⏏ SUB WOOFER: Cinchbuchse

⏏ : Audio- Ausgänge (lks./ rechts.) –
Cinchbuchsen

⏏ CENTRE SPEAKER IN:
15 W x 2 (4 Ohm)

CTRL S: Mini- Cinchbuchsen

MOUSE AV: AV-maus, Mini- Cinchbuchse

DE

(wird fortgesetzt)

Anschlüsse auf der Vorderseite:



Eingang S-Video (mini DIN 4-polig):
Y: 1 Vp-p, 75 Ohm einseitig,
Synchronisierung negativ
C: 0,286 Vp-p (Farbsynchro- Signale), 75 Ohm



Video- Eingang (Cinchbuchse):
1 Vp-p, 75 Ohm einseitig,
Synchronisierung negativ



Audio- Eingang (Cinchbuchsen):
500 m Vrms (Modulation 100%),
Impedanz: 47 Kilo-Ohm

Kopfhörer- Anschluss



PC- Eingang (Dsub 15-polig)
G: 0,7 Vp-p, 75 Ohm, nicht Synchro auf Grün
B: 0,7 Vp-p, 75 Ohm, nicht Synchro auf Grün
R: 0,7 Vp-p, 75 Ohm, nicht Synchro auf Grün
HD: 1-5 Vp-p
VD: 1-5 Vp-p



PC- Audioeingang: Mini- Cinchbuchse



Slot Memory Stick

Ton- Ausgabe:

10 W x 2

Mitgeliefertes Zubehör:

- 1 Fernbedienung (RM-972)
- 2 Batterien Größe AAA (Typ R03)
- 1 Bildschirm- Anschlusskabel
- 1 Koaxial- Kabel
- 1 AV- Maus
- 2 Stromzufuhrkabel (Typ C-4)
- 2 Stromzufuhrkabel (Typ BF)
- 2 Stromzufuhrkabel (Typ C-5)



Je nach Land, werden diese Stromzufuhrkabel Typ BF und Typ C-5 nicht mitgeliefert:

Weitere Merkmale:

- Videotext, Fastext, TOPtext
- Timer
- SmartLink (direkte Verbindung zwischen Ihrem Fernseher und einem kompatiblen Videorecorder. Lesen Sie für ausführliche Information über SmartLink die Bedienungsanleitung Ihres Videorecorders).
- Verfügbar in 3 oder in 4 (wählbar)
- Automatische Feststellung des Fernsehsystems
- Automatische Änderung des Bildformats

Zeitlich richtige Einteilung des PC-Eingangs:

Frequenz des Eingangs- Signals

Horizontal: 15.6 - 90 kHz

Vertikal: 48 - 85 Hz

Maximale Auflösung: 1.600 Punkte x 1.200 Linien

Tabelle der vorbestimmten Modi für die Synchronisierung des PC-Bildschirms ☺

Nr.	Auflösung (Punkte x Linien)	Graphik- Modus	Horizontale Frequenzl (kHz)	Vertikale Frequenz (Hz)
1	640x480	VESA	31.469	59.940
2	720x400	VGA TEXT	31.469	70.086
3	800x600	VESA	37.879	60.317
4	1024x768	VESA	48.363	60.004
5	1280x768(*)	VESA	47.776	59.870

(*)Diesen Modus können Sie auswählen, wenn Grafikkarte und PC damit kompatibel sind.

Störungsbehebung



Nachfolgend finden Sie einige einfache Lösungsvorschläge für Probleme, die möglicherweise Bild und Ton beeinträchtigen

Problem

Mögliche Lösung

Kein Bild

Kein Bild (der Bildschirm ist dunkel), kein Ton.

- Überprüfen Sie den Antennen- Anschluss.
- Schalten Sie die Empfangseinheit und den Fernseher ein und drücken Sie die Taste an der Vorderseite der Empfangseinheit.
- Schließen Sie mit dem mitgelieferten Anschlusskabel den Fernseher- Bildschirm an die Empfangseinheit an.
- Drücken Sie die Taste TV auf der Fernbedienung, wenn die Anzeige (mit Netzanschluss / Standby) aufleuchtet.

Der Fernseher schaltet sich automatisch aus. (Der Fernseher geht in den Bereitschaftsmodus (Standby) über).

- Überprüfen Sie, ob der Abschalttimer aktiviert ist (Seite 40).
- Überprüfen Sie, ob der Ein/Aus-Timer aktiviert ist (Seite 43).
- Überprüfen Sie, ob der Auto.Ausschalt aktiviert ist (Seite 41).

Kein Bild oder kein Informationsmenü des frei wählbaren Zusatzgerätes, das an die Eurobuchse angeschlossen ist.

- Stellen Sie sicher, dass das frei wählbare Gerät eingeschaltet ist und drücken Sie so lange mehrmals die Taste auf der Fernbedienung, bis das korrekte Eingangssymbol auf dem Bildschirm erscheint.
- Überprüfen Sie die Verbindung zwischen dem frei wählbaren Gerät und dem Fernseher.

Fehlerhaftes / unstabiles Bild.

Doppeltes Bild oder Bildschatten.

- Überprüfen Sie die Verbindungen der Antenne und des Kabels.
- Überprüfen Sie die Aufstellung und die Ausrichtung der Antenne.

Auf dem Bildschirm erscheint nur Schnee und es ertönt Bildrauschen.

- Überprüfen Sie, ob die Antenne kaputt oder verbogen ist.
- Überprüfen Sie, ob die Antenne schon abgenützt ist. (3 – 5 Jahre unter normalen Gebrauchsbedingungen, 1 – 2 Jahre an der Küste).

Punktierte Linien oder Bänder.

- Halten Sie den Fernseher fern von Rauschquellen elektrischer Art wie Automobilen, Motorrädern oder Haartrocknern.

Die Sendungen in Farbe werden in Schwarz Weiß gesehen.

- Rufen Sie mit Hilfe des Menü- Systems das Menü „Bild-Einstellungen“ auf und wählen Sie anschließend „Normwerte“, um die werkseitig vorgenommene Grundeinstellung zurück zu gewinnen (Seite 27).
- Wenn Sie die Funktion Energiesparen auf „Reduziert“ stellen, wird damit bewirkt, dass sich die Bildfarben abschwächen (Seite 33).

Es sind einige kleine schwarze Punkte und/oder glänzende Punkte auf dem Bildschirm zu sehen.

- Das Bild eines Bildschirms besteht aus Pixels. Kleine schwarze Punkte und/oder glänzende Punkte (also Pixels) auf dem Bildschirm sind keine Zeichen einer fehlerhaften Arbeitsweise.

Das Bild hat zu viel Glanz.





- Blenden Sie mit Hilfe des Menü- Systems das Menü „Bild-Einstellungen“ ein und wählen Sie anschließend „Modus“. Anschließend wählen Sie den gewünschten Bildmodus (Seite 26).

Bildrauschen (Streifen).

- Überprüfen Sie, ob die Antenne mit dem mitgelieferten Koaxial-Kabel angeschlossen wurde.
- Halten Sie das Kabel der Antenne fern von den anderen Anschlusskabeln.
- Verwenden Sie keine 300-Ohm- Kabel mit Doppel- Leitung, da diese Bildstörungen verursachen können.

Das Bild ist nicht gut (Weißpegel- Sättigung) bei Darstellung eines Signals ausgehend von der Eurobuchse 3/ .

- Versichern Sie sich, dass das Ausgangssignal des an die Eurobuchse 3/ angeschlossenem Geräts kein RGB-Signal ist. Sollte es ein RGB- Signal sein, schließen Sie bitte das Gerät an die Eurobuchsen 1/ , 2/ oder 4/ .

Problem	Mögliche Lösung
Das Bild erscheint verzerrt und rauscht.	<ul style="list-style-type: none"> • Beobachten Sie, ob irgendeines der frei wählbaren Geräte vor oder neben dem Fernseher aufgestellt ist. Bei der Installation eines frei wählbaren Gerätes muss ein angemessener Abstand zwischen dem Gerät und dem Fernseher belassen werden.
Abgehackter Ton während der Wiedergabe oder Aufnahme eines Videobandes.	<ul style="list-style-type: none"> • Der Videokopf verursacht Bildstörungen. Stellen Sie Ihren Videorecorder in angemessener Entfernung vom Fernseher auf. • Lassen Sie einen Abstand von 30 cm zwischen dem Videorecorder und dem Fernseher, um das Bildrauschen zu vermeiden. • Stellen Sie Ihren Videorecorder nicht vor oder neben dem Fernseher auf.
ISchlechtes oder kein Bild (der Bildschirm erscheint dunkel), aber der Ton ist gut.	<ul style="list-style-type: none"> • Rufen Sie mit Hilfe des Menü- Systems „Bild-Einstellungen“ auf und wählen Sie anschließend „Normwerte“ , um die werkseitig eingestellte Grundeinstellung zurück zu gewinnen (Seite 27). • Wenn die Anzeige  (kein Bild) in Blau aufleuchtet, drücken Sie  auf der Fernbedienung.
Verrauschtes Bild in einem Kanal (Fernsehsender).	<ul style="list-style-type: none"> • Wählen Sie mit Hilfe des Menü- Systems die Option „Manuell abspeichern“ im Menü „Grundeinstellungen“ und stellen Sie Fine Tuning (AFT) (Feinabstimmung) ein, um einen besseren Bildempfang zu erreichen (Seite 39). • Wählen Sie mit Hilfe des Menü- Systems die Option „DYN.NR“ im Menü „Bild-Einstellungen“ , um das Verrauschen des Bildes zu verringern. (Seite 27).
Verzerrtes Bild bei Programmwechsel oder bei Auswahl des Videotextes.	<ul style="list-style-type: none"> • Schalten Sie alle an die Eurobuchse am hinteren Teil des Fernsehers angeschlossenen Geräte aus.
Es erscheinen fehlerhafte Buchstaben beim Betrachten des Videotextes.	<ul style="list-style-type: none"> • Rufen Sie mit Hilfe des Menü- Systems die Option „Sprache / Land“ des Menüs „Grundeinstellungen“ auf und wählen Sie das Land, in dem Sie den Fernseher gebrauchen (Seite 36). Für zyrillische Sprachen empfehlen wir Russland auszuwählen, wenn Ihr eigenes Land nicht auf der Liste erscheint.
Es erscheinen fehlerhafte Buchstaben beim Betrachten des Videotextes.	<ul style="list-style-type: none"> • Rufen Sie mit Hilfe des Menü- Systems die Option „Sprache / Land“ des Menüs „Grundeinstellungen“ auf und wählen Sie das Land, aus dem NexTView gesendet wird (Seite 36).
Es ist kein Ton vorhanden / Ton mit Rauschens.	<p data-bbox="146 956 386 999">Gute Bildqualität, aber es ist kein Ton vorhanden.</p> <ul style="list-style-type: none"> • Drücken Sie die Taste  +/- oder  (Mute/stumm) auf der Fernbedienung. • Überprüfen Sie, ob die Option „Lautsprecher“ im Menü „Funktionen“ (Seite 33) auf „Haupt“ steht. • Wenn die Kopfhörer angeschlossen sind, rufen Sie das Menü „Ton-Einstellungen“ auf und wählen Sie die Option „ KH/LS Link“ auf „Aus“, oder schalten Sie die Kopfhörer aus.
Rauschen im Ton.	<ul style="list-style-type: none"> • Überprüfen Sie, ob die Antenne anhand des mitgelieferten Koaxial- Kabels angeschlossen ist. • Halten Sie das Antennenkabel fern von den übrigen Anschlusskabeln. • Verwenden Sie keine Kabel mit Doppelleitung von 300 Ohm, da diese Bildstörungen verursachen können.
Das Geräusch des Ventilators wird stärker.	<ul style="list-style-type: none"> • Im Lauf der Zeit können die Entlüftungsöffnungen Staub ansammeln. Dieser Staub kann die Kühlfunktion des im Gerät eingebauten Ventilators verringern. Um dies zu vermeiden, empfehlen wir Ihnen mit Hilfe eines Staubsaugers den Staub regelmäßig zu entfernen (einmal monatlich).
Es ist unmöglich mit dem Menü zu operieren.	<ul style="list-style-type: none"> • Wenn die von Ihnen gewünschte Option mit blasser Farbe erscheint, können Sie diese nicht auswählen.

Problem

Mögliche Lösung

Man hört ein seltsames Geräusch

Das Gehäuse des Fernsehers knarrt.

- Die Temperaturveränderungen im Raum verursachen gelegentlich, dass das Fernsehergehäuse sich ausdehnt oder sich zusammenzieht, was leichte Geräusche verursachen kann. Dies ist kein Zeichen für eine fehlerhafte Betriebsweise.

Der Fernseher erzeugt einen Surren.

- Der Ventilator des Fernsehers funktioniert. Dies ist kein Zeichen für eine fehlerhafte Betriebsweise.

Der Fernseher tickt.

- Beim Einschalten des Fernsehers wird ein elektrischer Stromkreis in seinem Innern aktiviert. Dies ist kein Zeichen für eine fehlerhafte Betriebsweise.

Im Innern des Fernsehers ist ein Summton zu hören.

- Durch eine überhöhte Spannung kann beim Einschalten des Fernsehers ein Ton erzeugt werden. Dies ist kein Zeichen für eine fehlerhafte Betriebsweise.

Die Fernbedienung funktioniert nicht.

- Überprüfen Sie, ob der Wähler der Anlage richtig für das Gerät, das Sie verwenden, eingestellt ist (Videorecorder, Fernseher oder DVD).
- Wenn die Fernbedienung den Videorecorder oder das DVD nicht kontrollieren kann, obwohl der Wähler der Anlage richtig eingestellt ist, wiederholen Sie die notwendige Code- Eingabe wie im Kapitel „Grundeinstellung der Fernbedienung für einen Videorecorder oder ein DVD“ auf der Seite 65 erläutert wird.
- Ersetzen Sie die Batterien.

Die Anzeige (angeschlossen an das Netz / Standby) des Fernsehers leuchtet auf

- Setzen Sie sich mit dem nächstgelegenen Kundendienst von Sony in Verbindung.

Personalcomputer

Problem

Mögliche Lösungen

Kein Bild

Wenn auf dem Bildschirm die Nachricht NO INPUT SIGNAL erscheint, oder wenn die Anzeige  (angeschlossen an das Netz / Standby) in Gelb aufleuchtet.

- Überprüfen Sie, dass das Kabel des Videosignals korrekt angeschlossen ist und dass alle Stecker richtig in ihren Steckdosen sitzen.
- Überprüfen Sie, dass die Pole des Steckers 15-Dsub des Video-Eingangs nicht verbogen oder eingedrückt sind.

Probleme, die der angeschlossene Computer verursacht

- Der Computer ist im Betriebsmodus des Energiesparens. Machen Sie einen Versuch, indem sie irgendeine Taste auf der Computer- Tastatur betätigen.
- Überprüfen Sie durch „Ein“, dass der Computer aktiviert ist.
- Überprüfen Sie, dass die Graphik- Karte richtig im entsprechenden Bus- Slot sitzt.

Wenn auf dem Bildschirm die Nachricht OUT OF SCAN RANGE erscheint

Probleme, die der angeschlossene Computer verursacht

- Überprüfen Sie, ob der Frequenzbereich innerhalb der angegebenen Grenzen für den Monitor liegt. Wenn Sie einen alten Monitor durch diesen Fernseher ersetzt haben, schließen Sie den außer Gebrauch gesetzten Monitor wieder an und stellen Sie den Frequenzbereich gemäß den folgenden Parametern wieder ein:
 - Horizontal: 15,6 - 90 kHz
 - Vertikal: 48 - 85 Hz

Bei Verwendung von Windows® *

- Wenn Sie einen alten Monitor durch diesen Fernseher ersetzt haben, schließen Sie den außer Gebrauch gesetzten Monitor wieder an und gehen Sie wie folgt vor: Wählen Sie die Auflösung 640 x 480 mit 60 Hz für Windows , unter Verwendung des Bildschirms für die Auswahl von Vorrichtungen von Windows.

Bei Verwendung des Systems Macintosh ** .

- Wenn es beim Anschließen eines Computers Macintosh nötig ist, benützen Sie einen Adapter (dieser wird nicht mitgeliefert). Schließen Sie den Adapter an den Computer an, bevor das Kabel für das Video- Signal angeschlossen wird.

Problem

Mögliche Lösung

Der Bildschirm flimmert, macht Bildsprünge, schwankt oder wird verschlüsselt angezeigt.

- Blenden Sie mit Hilfe des Menü- Systems die Option „Pixel einstellen“ auf dem Menü „Bildschirm einstellen“ ein und stellen Sie „Punktphase“ oder „Pixel H gesamt:“ (Seite 32) ein.
- Machen Sie einen Versuch den Fernseher an ein anderes Stromnetz, in erster Linie an einen anderen Stromkreis, anzuschließen.

Probleme, die der angeschlossene Computer verursacht

- Konsultieren Sie die Bedienungsanleitungen der Graphik- Karte, um die angemessene Einstellung des Fernsehers sicher zu stellen.
- Versichern Sie sich, dass der graphische Betriebsmodus und die Frequenz des Eingangs- Signals durch diesen Fernseher akzeptiert werden (Seite 69). Selbst wenn die Frequenz im angemessenen Grenzbereich liegt, können einige Graphik- Karten einen zu eng gesetzten Synchronimpuls vorweisen, damit der Fernseher sie einwandfrei synchronisieren kann.
- Stellen Sie die Geschwindigkeit der Bilderneuerung (vertikale Frequenz) ein, um das bestmögliche Bild zu erhalten.

Das Bild ist unscharf.

- Wählen Sie mit Hilfe des Menü- Systems die Option „Helligkeit“ und „Kontrast“ auf dem Menü „Bild- Einstellungen“ (Seite 27).
- Wählen Sie mit Hilfe des Menü- Systems die Option „Pixel einstellen“ auf dem Menü „Bildschirm einstellen“ und stellen Sie „Punktphase“ oder „Pixel H gesamt:“ ein (Seite 32).

Probleme, die der angeschlossene Computer verursacht

- Wenn die Auflösung höher ist, als der in „Technische Daten“ auf der Seite 68 angegebene Zahlenwert, wird das Bild größtmäßig reduziert und seine Qualität kann unter der des Originals liegen. Dies ist kein Zeichen für ein fehlerhaftes Funktionieren des Fernsehers.

Störbild.

- Beseitigen Sie Verlängerungen im Videokabel und/oder in den Video- Schaltkästen.
- Überprüfen Sie, ob alle Stecker bis zum Anschlag in den entsprechenden Steckdosen stecken.

Das Bild ist nicht richtig zentriert oder hat nicht die richtige Größe.

- Wählen Sie mit Hilfe des Menü- Systems die Option „Bildsch. Größe/Pos.“ im Menü „Bildschirm einstellen“ und stellen Sie „Höhe“ ein (Seite 32).
- Wählen Sie anhand des Menü- Systems die Option „Bildsch. Größe/Pos.“ im Menü „Bildschirm einstellen“ und stellen Sie „H. Position“ oder „V. Position“ ein (Seite 32). Beachten Sie, dass einige der graphischen Modi den Bildschirm nicht bis zum Rand ausfüllen.

Das Bild ist zu klein.

Probleme, die der angeschlossene Computer verursacht

- Stellen Sie die Auflösung des angeschlossenen Computers genau so ein wie die des Fernsehers.

Es erscheint eine Zeichnung mit wellenförmigem oder ellipsenförmigem Aspekt (Moiré- Effekt).

- Wählen Sie mit Hilfe des Menü- Systems die Option „Pixel einstellen“ im Menü „Bildschirm einstellen“ und stellen Sie „Punktphase“ oder „Pixel H gesamt:“ ein (Seite 32).

Die Farbe ist nicht einheitlich.

- Wählen Sie anhand des Menü- Systems die Option „Pixel einstellen“ im Menü „Bildschirm einstellen“ und stellen Sie „Punktphase“ oder „Pixel H gesamt:“ ein (Seite 32).

Der Fernseher schaltet sich nach einiger Zeit aus.

Probleme, die der angeschlossene Computer verursacht

- Stellen Sie die Einstellung des Energiesparens des Computers auf Aus.



* Windows® ist eine registrierte Handelsmarke der Microsoft Corporation in den Vereinigten Staaten und in anderen Ländern.

** Macintosh ist eine registrierte Handelsmarke der Apple Computer, Inc. in den Vereinigten Staaten und in anderen Ländern.

(wird fortgesetzt)

„Memory Stick“

Problem

Mögliche Lösungen

Das „Memory Stick“ lässt sich nicht in den Slot des „Memory Stick“ stecken.

- Das „Memory Stick“ zeigt nicht in die richtige Richtung. Stecken Sie das „Memory Stick“ in den Slot des „Memory Stick“, mit der Markierung ◀ nach oben. (Seite 47).

Ein Archiv kann nicht gespeichert werden.

- Das „Memory Stick“ ist voll. Löschen Sie die Bilderarchive, die Sie nicht benötigen.
- Der Schalter des „Memory Stick“ - Schreibschutzes steht auf LOCK. Geben Sie den Schreibschutz frei, indem Sie LOCK freigeben.

Ein Archiv oder das Gesamtmaterial kann nicht gelöscht werden.

- Der Schreibschutz-Schalter des „Memory Stick“ steht auf LOCK . Löschen Sie LOCK , um den Schreibschutz zu entfernen.
- Das Bilderarchiv ist geschützt. Geben Sie den Schutz auf dem Bildschirmverzeichnis frei.

Die Bilderarchive der stillstehenden Bilder in JPEG , die in einem „Memory Stick“ gespeichert sind, können nicht angezeigt werden.

- Wählen Sie „Option“ im Menü „MS Home“ und wählen Sie anschließend „Datei“. Hiernach stellen Sie „Filter“ auf „Still“ oder auf „Aus“ (Seite 49).

Die Bilderarchive der Bilder in Bewegung im Format „MPEG1“ , die in einem „Memory Stick“ gespeichert sind, können nicht angezeigt werden.

- Wählen Sie „Option“ im Menü „MS Home“ und wählen Sie danach „Datei“. Hiernach stellen Sie „Filter“ auf „Still“ oder auf „Aus“ (Seite 49).

Es wird kein Bild gesehen und auf dem Bildschirm erscheint oder



- Das Bilderarchiv ist nicht DCF - kompatibel.



Wenn sich weiterhin Probleme ergeben, lassen Sie Ihren Fernseher durch Fachpersonal prüfen. Öffnen Sie unter keinen Umständen das Gerät selbst.

Mode d'emploi

FR

Introduction

Nous vous remercions d'avoir fait l'acquisition de ce téléviseur couleur LCD de Sony.

Avant d'utiliser le téléviseur, lisez attentivement ce manuel et conservez-le pour vous y référer ensuite.

Symboles utilisés dans ce manuel :



.....Remarques importantes.



....Les touches noires de la télécommande indiquent sur quelles touches appuyer pour exécuter les diverses instructions.



.....Information concernant la fonction.

1,2Instructions à suivre.



.....Résultat des instructions.

Table des matières

Consignes de sécurité

Consignes de sécurité	5
Précautions	11

Description générale

Vérification des accessoires fournis	13
Présentation générale du panneau du téléviseur à écran	14
Description générale de l'unité de réception	15
Description générale des touches de la télécommande	16

Installation

Insertion des piles dans la télécommande	18
Branchement de l'écran à l'unité de réception	19
Rangement des câbles dans le support d'écran	21
Branchement de l'antenne et du magnétoscope	22

Première mise en service

Mise sous tension et mémorisation automatique des chaînes du téléviseur	23
---	----

Système des menus

Introduction au Système des menus et son utilisation	26
Contrôle de l'image	26
Contrôle du son	28
Commande écran	30
Fonctions	33
Réglage	36
Temporisation	40
Statut téléviseur (Coordonnées de l'appareil)	43

FR

Voir page suivante, SVP ...

“Memory Stick”

Le “Memory Stick”	44
Insérer et retirer un “Memory Stick”	47
Utilisation du “Memory Stick” (Origine Memory Stick)	48

Télétexte

Télétexte	56
-----------------	----

NexTView

NexTView*	57
-----------------	----

Informations complémentaires

Connexion des équipements en option	60
Utilisation des équipements en option	64
Configuration de la télécommande pour un magnétoscope ou un DVD	65
Spécifications	67
Dépannage	70
Les principaux émetteurs français	75

Consignes de sécurité

Câble secteur et câble d'antenne

Câble secteur et câble d'antenne

Débranchez le câble secteur et le câble d'antenne avant de déplacer l'appareil. Ne déplacez jamais le téléviseur lorsque les câbles secteur et d'image sont branchés, ceci pourrait les abîmer et provoquer un incendie ou une décharge électrique. Si l'appareil tombe ou est endommagé pour une cause quelconque, faites-le vérifier immédiatement par le service après-vente.



Centres médicaux

Cet appareil ne doit pas être installé dans un lieu où sont utilisés des équipements médicaux. Cela pourrait entraîner un mauvais fonctionnement des instruments médicaux.

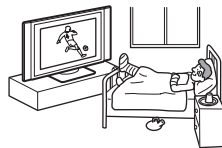

Pour l'écran

Installation

L'installation de l'écran sur le mur doit être effectuée par un personnel qualifié. Une installation incorrecte peut être dangereuse pour l'appareil en cas de tremblement de terre, etc.



Transport

L'écran doit être transporté par deux personnes ou plus. Faute de suivre ce conseil, l'appareil peut tomber et causer de sérieux dégâts. Assurez-vous que le transport est fait par deux personnes ou plus. En le déplaçant, il faut éviter tout heurt ou toute vibration excessive : il pourrait tomber et être sérieusement endommagé ou provoquer de graves blessures. Lors du transport de l'écran pour la réparation ou lors d'un déménagement, emballez-le dans le carton et les matériaux d'emballage d'origine.

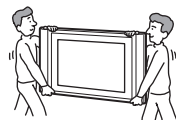

Installation et transport

Aération

N'obstruez jamais les orifices d'aération du téléviseur. Cela pourrait entraîner une surchauffe et provoquer un incendie. Si l'appareil ne dispose pas d'une bonne aération, il peut accumuler poussière et saleté. Pour une bonne aération, appliquez les conseils suivants :

- Ne placez pas l'appareil vers l'arrière ou sur le côté.
- N'installez pas l'appareil inversé ou à l'envers.
- Ne posez pas l'appareil sur un tapis ni sur le lit.
- Ne couvrez pas l'appareil avec des tissus tels que rideaux, pas plus qu'avec des journaux, etc.



Utilisation en extérieur

N'installez pas l'appareil à l'extérieur. Son exposition à la pluie ou à l'humidité pourrait provoquer un incendie ou une décharge électrique. S'il reçoit directement les rayons solaires, l'appareil peut chauffer excessivement et être endommagé.

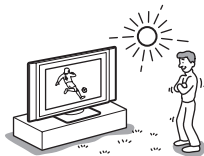

Véhicules et plafonds

N'installez pas l'appareil dans un véhicule et ne le suspendez pas non plus au plafond. Les secousses du véhicule pourraient le faire tomber et provoquer des blessures.



Bateau ou voilier

N'installez pas l'appareil sur un bateau ni sur un voilier. S'il est exposé à recevoir de l'eau de mer, un incendie peut se déclarer ou l'appareil peut être endommagé.

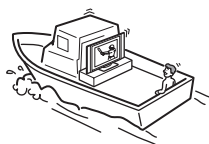

Eau et humidité

N'utilisez pas ce téléviseur près d'une source d'eau - par ex. près d'une baignoire ou d'une douche. Ne pas non plus exposer l'appareil à la pluie, à l'humidité ou à la fumée. Cela pourrait provoquer un incendie ou une décharge électrique. Ne pas utiliser le téléviseur dans un endroit où des insectes pourraient entrer.

Pour l'écran

Accessoires en option

Si vous installez l'écran en utilisant un pied ou un support pour l'accrocher au mur, appliquez les conseils suivants, faute de quoi l'appareil pourrait tomber et provoquer de graves blessures.

- En installant l'appareil, vérifiez que vous suivez bien les instructions de montage fournies avec le pied.
- Vérifiez que les supports du pied sont fixés correctement.



Chutes

Placez le téléviseur à écran sur un pied sûr et stable. Ne suspendez rien sur l'écran. L'appareil peut tomber du pied ou du support du mur et provoquer des dégâts ou de graves blessures. Ne pas laisser les enfants monter sur l'écran.



Sources d'alimentation

Surcharge

Cet appareil est conçu pour fonctionner sur une alimentation de 220-240 V. Prenez soin de ne pas brancher un trop grand nombre d'appareils sur la même prise de courant, ce qui pourrait provoquer un incendie ou une décharge électrique.

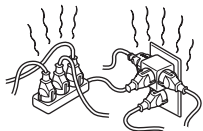

Prise de courant

Pour la prise de courant, n'utilisez pas une simple prise de mauvaise qualité. Insérez la fiche bipolaire à fond dans la prise. Si elle est lâche, des étincelles peuvent se produire et provoquer un incendie. Prenez contact avec votre électricien pour remplacer cette prise par une prise plus adéquate.



Humidité

Ne touchez pas le câble électrique avec les mains humides. Si vous branchez ou débranchez le câble secteur avec les mains humides, vous risquez de recevoir une décharge électrique.



Orages et appareil électrique

Pour votre sécurité ne touchez aucune des parties du téléviseur, pas plus que le câble secteur ou le câble de l'antenne pendant les orages.



Protection du câble électrique

Débranchez le câble secteur en tirant directement sur la fiche. Ne tirez jamais sur le câble.

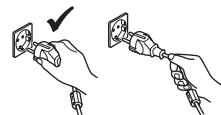

Câblage

Débranchez le câble secteur lorsque vous installez des câbles. Pour votre propre sécurité, assurez-vous que le câble secteur est débranché lorsque vous réaliserez des connexions.

Nettoyage

Nettoyez régulièrement la fiche du câble secteur. Si la fiche accumule de la poussière et reçoit de l'humidité, l'isolation peut se détériorer et un incendie se déclencher. Débranchez la fiche et nettoyez-la périodiquement.



Utilisation

Panne qui exige le recours à un service

Si la surface de l'écran se fendille ou se brise, ne touchez pas l'appareil avant d'avoir débranché le câble secteur. Faute de quoi, vous pourriez recevoir une décharge électrique.

Entretien

N'ouvrez ni le capot ni le boîtier arrière de l'appareil. Contactez toujours le service après-vente en cas de problème.



Orifices d'aération

N'introduisez jamais rien dans les orifices d'aération. Si un objet métallique ou un produit inflammable pénètre dans les rainures, cela pourrait provoquer un incendie ou une décharge électrique.



Humidité et combustion

- Ne mouillez pas l'appareil. Ne renversez pas de liquide dessus. Si un objet liquide ou solide tombe sur l'appareil, ne mettez pas l'appareil sous tension. Ceci risquerait de provoquer un choc électrique ou d'endommager l'appareil. Contactez un technicien qualifié pour une vérification immédiate.
- Pour ne pas risquer un incendie, éloignez du téléviseur tout objet inflammable ou lumière incandescente (par exemple des bougies).



Pour l'unité de réception

Pose d'objets

Ne rien poser de lourd sur l'unité de réception, cela pourrait l'abîmer.

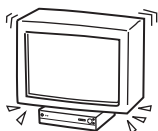

Liquides

Ne placez aucun objet contenant un liquide sur l'unité de réception. Ceci pourrait provoquer une décharge électrique ou endommager l'unité.

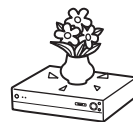

Informations complémentaires concernant la sécurité

Décharge électrique

Ne pas toucher l'appareil avec les mains mouillées; cela pourrait provoquer une décharge électrique ou endommager l'appareil.

Situation exposée

Ne pas installer l'écran dans des lieux en saillie. Si vous placez l'appareil dans des lieux tels que décrits ci-dessous, cela peut provoquer des blessures :

- N'installez pas l'appareil dans des lieux où il est en position avancée, comme par exemple sur des colonnes.
- Ne placez pas l'appareil dans un lieu où l'on puisse se cogner la tête.

Pose

Ne placez pas l'appareil dans des endroits chauds, humides ou excessivement poussiéreux. N'installez pas l'appareil dans un endroit soumis à des vibrations mécaniques.

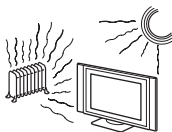

Accessoires

Protégez l'écran contre une éventuelle chute. S'il n'est pas bien fixé, il peut tomber et provoquer des blessures. Prenez des précautions contre cette éventualité en utilisant un pied ou d'autres supports sur le sol ou sur le mur, comme spécifié dans les instructions fournies avec ces mêmes supports.

Poids

Ne montez pas sur l'unité de réception. Elle peut s'écraser ou se briser et provoquer des blessures. Faites particulièrement attention avec les jeunes enfants.



Destruction de l'écran

- Ne vous débarrassez pas de l'écran avec les ordures ménagères.
- L'afficheur contient une petite quantité de cristaux liquides et de mercure. Le tube fluorescent utilisé dans cet écran contient également du mercure. Respectez les réglementations locales en vigueur pour vous débarrasser de cet équipement.

Morceaux cassés

Ne jetez aucun objet contre l'appareil. Un impact peut faire éclater l'écran en verre et les morceaux peuvent provoquer de graves blessures.



Huiles

Ne pas installer cet appareil dans des restaurants qui utilisent de l'huile. La poussière imprégnée d'huile peut s'introduire dans l'appareil et l'endommager.

Rouille

Si vous utilisez cet appareil au bord de la mer, la salinité peut faire rouiller les parties métalliques et causer des dégâts internes ou provoquer un incendie. Elle peut aussi raccourcir la durée de vie utile de l'appareil. Si l'appareil doit être soumis à l'une de ces conditions, il convient de prendre des mesures qui réduiront l'humidité et la température du lieu dans lequel il est placé.

Emplacement conseillé pour l'unité de réception

Installez l'unité de réception sur une surface stable et plane. Dans le cas contraire, il pourrait tomber et provoquer des blessures. Utilisez un support Sony (en option), qui offre la solidité désirée.



Nettoyage

Débranchez l'appareil du secteur avant de nettoyer l'appareil. S'il est branché, vous pouvez recevoir une décharge électrique.

Écran LCD

- Bien que l'écran LCD soit le fruit d'une technologie de pointe et que 99,99 % ou plus de ses pixels sont efficaces, des points noirs ou des points lumineux (rouges, bleus ou verts) peuvent apparaître en permanence sur l'écran LCD. Ceci est une propriété structurelle du panneau LCD et ne constitue pas un problème de fonctionnement.
- Ne pas exposer la surface de l'écran LCD à la lumière directe du soleil. Cela pourrait endommager la surface de l'écran.
- Ne pas appuyer sur le filtre avant, ne pas l'égratigner pas et ne pas placer d'objets sur l'appareil. L'image pourrait être instable ou le panneau LCD être endommagé.
- Si cet appareil est utilisé dans un environnement froid, l'image peut apparaître sale ou sombre. Ceci n'est pas le signe d'un problème de fonctionnement. Ce phénomène disparaît au fur et à mesure que la température augmente.
- Une image rémanente peut apparaître lorsque des images fixes sont affichées en continu. Elle peut disparaître au bout d'un certain temps.
- L'écran et le boîtier se réchauffent lorsque cet appareil est en cours d'utilisation. Il ne s'agit pas d'un problème de fonctionnement.

Lampe fluorescente

Cet appareil utilise une lampe fluorescente spéciale comme source lumineuse. Si l'image à l'écran devient sombre, tremblote ou ne s'affiche pas, la lampe fluorescente est usée et doit être remplacée. Pour le remplacement de la lampe fluorescente, contactez un technicien de service après-vente qualifié.

Nettoyage de la surface de l'écran

La surface de l'écran est recouverte d'un enduit spécial destiné à prévenir l'éblouissement par des reflets lumineux.

Veillez à respecter les précautions suivantes pour éviter d'endommager le fini.

- Pour ôter la poussière de la surface de l'écran, utilisez le chiffon doux fourni. En cas de poussière persistante, utilisez ce chiffon doux légèrement imprégné de détergent doux. Vous pouvez laver et réutiliser ce chiffon de nettoyage.
- N'utilisez pas de tampons abrasifs, de nettoyant basique ou acide, de poudre à récurer ou de solvant puissant tel que de l'alcool, du benzène ou un diluant.

Ventilateur

Cet écran est équipé d'un ventilateur pour éviter les surchauffes.

Notez qu'en fonction de l'emplacement d'installation de l'écran, le bruit émis par le ventilateur peut être audible.

Câble secteur et câble d'antenne ou câble optique

Un câble secteur ou le câble d'antenne ou câble optique endommagé peut être la cause d'un incendie ou d'une décharge électrique.

- N'exercez pas de pression, ne doublez ni ne tordez excessivement le câble. Les filaments internes pourraient rester à découvert et se casser, ce qui entraînerait un court-circuit avec incendie ou une décharge électrique.
- Ne changez ni n'abîmez le câble secteur ou le câble d'antenne ou optique.
- Ne posez rien de lourd sur le câble secteur ou le câble d'antenne ou optique. Ne donnez pas de secousse sur le câble secteur ni sur le câble d'antenne ou optique.
- Le câble secteur ou le câble d'antenne ou optique doivent être éloignés de toute source de chaleur.
- Débranchez toujours le câble secteur par la fiche d'alimentation.

Suivez les instructions de fonctionnement lorsque vous débranchez le câble d'antenne ou câble optique. Si le câble secteur ou le câble d'antenne ou câble optique est détérioré, ne l'utilisez pas et demandez à votre fournisseur ou au service technique Sony de le changer.

Hors d'usage

Pour des raisons environnementales et de sécurité, il est recommandé de ne pas laisser le téléviseur en mode veille lorsque vous ne l'utilisez pas. Débranchez-le de la prise de courant.

Câbles

Faites attention de ne pas vous prendre les pieds dans le câble. Cela pourrait endommager l'appareil.

Installation

N'installez pas les équipements en option trop près de l'écran. Placez-les à 30 cm au moins de l'écran. Installer un magnétoscope en face ou à droite de l'écran peut entraîner une distorsion de l'image.

Surface chaude

Ne touchez pas la surface de l'appareil; elle reste chaude pendant un certain temps après avoir éteint.

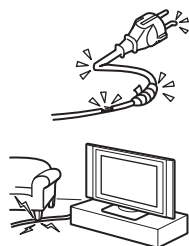

Précautions

Regardez la télévision sans vous fatiguer la vue

- Pour regarder la télévision confortablement, il est conseillé de se trouver à une distance du téléviseur égale entre quatre et sept fois la diagonale de l'écran.
- Voir la télévision dans une pièce modérément éclairée ou peu éclairée soumet vos yeux à un effort. Et fixer l'écran pendant de longs moments suppose aussi une fatigue pour les yeux.

Installer le téléviseur

Installation de l'écran

Utilisez le support mural ou les pieds qui sont spécifiés.

Installation de l'unité de réception

Laissez un espace suffisant entre le ventilateur d'extraction situé derrière l'unité et le mur.

- Ne placez pas l'écran dans des lieux sujets à des températures extrêmes, par ex. directement à la lumière du soleil ou près d'un radiateur ou d'une bouche d'air chaud. Si l'appareil est exposé à de fortes températures, il peut chauffer excessivement et ceci peut entraîner des déformations des pièces moulées ou un mauvais fonctionnement.
- Après avoir déplacé l'écran d'un lieu froid à un lieu chaud ou si la température de la pièce a brusquement changé, les images peuvent apparaître troubles ou les couleurs fades par endroits. Ceci est dû à la condensation de l'humidité qui s'est produite sur les miroirs ou les lentilles qui se trouvent à l'intérieur de l'écran. Laissez le temps à l'humidité de s'évaporer avant d'utiliser à nouveau l'appareil.
- Pour obtenir une image nette, n'exposez pas directement l'écran à une lumière intense ou à la lumière du soleil. Si possible, utilisez une source de lumière dirigée du plafond vers le bas.
- Le téléviseur n'est pas débranché lorsque l'interrupteur est sur la position "Arrêt". Pour déconnecter totalement l'appareil, retirez la prise de courant.

Réglage du volume

- Maintenez un volume sonore qui ne gêne pas vos voisins. Le son se transmet très facilement pendant la nuit; nous vous conseillons donc de fermer les fenêtres ou d'utiliser un casque.
- Si vous utilisez un casque, réglez le volume de façon à éviter un volume sonore excessif qui pourrait abîmer les tympans.

Image

En cas d'utilisation continue de ce téléviseur en format 4:3, la zone d'écran en 4:3 peut devenir sombre lorsqu'on passe au format 16:9. Pour éviter ce problème, utilisez le mode d'image "Large+".

Utilisation de la télécommande

- Utilisez la télécommande avec soin. Ne la faites pas tomber, ne lui marchez pas dessus et ne faites tomber aucun liquide dessus.
- Ne placez pas votre télécommande près d'une source de chaleur ou dans un lieu recevant directement la lumière du soleil, pas plus que dans une pièce humide.

Traitement et nettoyage de la surface de l'écran du téléviseur.

Pour éviter que l'écran ne s'abîme, appliquez les conseils ci-dessous. N'exercez pas de pression et ne rayez pas l'écran avec des objets durs, ne lancez rien contre lui. Cela pourrait l'endommager.

- Assurez-vous que le câble secteur connecté à l'unité de réception est débranché avant de nettoyer l'écran.
- Ne touchez pas la surface de l'écran après qu'il ait fonctionné pendant un certain temps : le panneau sera chaud.
- Nous vous conseillons d'éviter le plus possible de toucher la surface de l'écran.
- Nettoyez l'écran avec un chiffon doux.
- N'utilisez aucun type d'éponge abrasive, de dégraissant pour la poussière ni de solvant comme l'alcool ou l'essence. Ce type de contact peut endommager la surface de l'écran.

Nettoyage du boîtier

- Assurez-vous que le câble secteur connecté à l'unité de réception est bien débranché avant de procéder au nettoyage.
- Nettoyez le boîtier avec un chiffon doux.
- Pensez toujours que certains des éléments de l'appareil peuvent être endommagés ou que le revêtement antireflet de l'écran peut se dégrader si le téléviseur est exposé à l'action de solvants volatiles comme : alcool, diluants, essence ou insecticides, ou encore s'ils sont soumis à un contact prolongé avec des objets en caoutchouc ou en vinyle.
- Avec le temps, les ouvertures d'aération peuvent se remplir de poussière. Ce dépôt peut diminuer la capacité de refroidissement du ventilateur incorporé à l'appareil. Pour prévenir cet effet, nous vous conseillons d'éliminer la poussière périodiquement (une fois par mois) à l'aide d'un aspirateur.

Vérification des accessoires fournis

Une télécommande
(RM-972) :

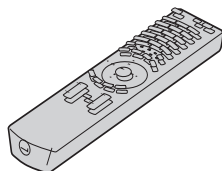

Deux batteries de
dimension AAA
(Référence R03) :



Un câble connexion :

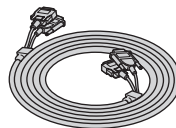

Un câble coaxial :



N'ôtez pas les noyaux de
ferrite.

Une souris AV :

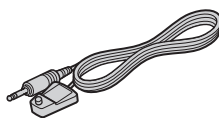

Deux câbles CA (Type C-4) : Deux câbles CA (Type BF) : Deux câbles CA (Type C-5) :



N'ôtez pas les noyaux de
ferrite.



N'ôtez pas les noyaux de
ferrite.



N'ôtez pas les noyaux de
ferrite.

⚠ Utilisez ces câbles
secteur (avec prise de
terre) pour le téléviseur
(partout sauf dans le
Royaume-Uni ou en
Suisse).

⚠

- N'utilisez ces câbles
secteur (avec prise de
terre) que dans le
Royaume-Uni.
- Pour utiliser ces câbles
secteur, se reporter à
"NOTICE POUR LES
USAGERS DU
ROYAUME-UNI", page
2 **GB** .
- Suivant le pays, il se
peut que ces câbles
secteur ne soient pas
fournis.

⚠

- N'utilisez ces câbles
secteur (avec prise de
terre) qu'en Suisse.
- Suivant le pays, il se
peut que ce câble
secteur ne soit pas
fourni.

Présentation générale du panneau du téléviseur à écran

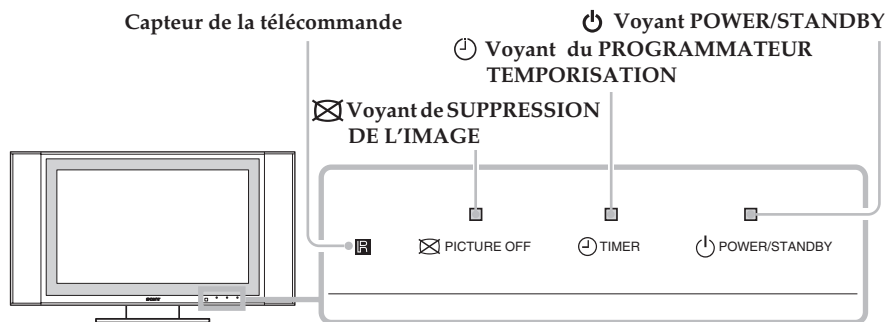

Voyant

Les voyants ci-dessous mentionnés se trouvent sur le panneau de l'écran et sur l'unité de réception.

⏻ Voyant POWER/STANDBY

Il est éclairé en vert lorsque le téléviseur est allumé. En mode veille, il passe au rouge. En mode d'ordinateur personnel avec économie d'énergie*, il est jaune.

🕒 Voyant du PROGRAMMATEUR TEMPORISATION

Lorsqu'il est éclairé, cela indique que l'un des programmeurs est allumé. Lorsque le programmeur est réglé et que le téléviseur est en mode veille, le voyant est jaune. Lorsque l'un des programmeurs Arrêt est réglé, le voyant est rouge. Pour de plus amples détails sur les programmeurs, consultez le chapitre "🕒 Temporisation" page 40.

⊠ Voyant de SUPPRESSION DE L'IMAGE

Il s'éclaire lorsqu'on appuie sur la touche ⊠ (suppression de l'image) de la télécommande pour supprimer l'image. Seule l'image est supprimée, le son reste.

i * Si le téléviseur est connecté à un ordinateur personnel ou à l'équipement graphique d'un magnétoscope à système DPMS (Display Power Management System – Système de gestion de consommation de l'image), l'appareil réduira automatiquement la consommation d'énergie (position d'ordinateur en économie d'énergie).

⚠ Si vous connectez un ordinateur personnel à l'entrée PC, la fonction "Arrêt auto" ne peut pas être activée. Après un certain temps passé sans recevoir de signal d'un ordinateur, le téléviseur bascule sur la position d'ordinateur personnel avec économie d'énergie et non pas sur celle de mise en veille.

Description générale de l'unité de réception

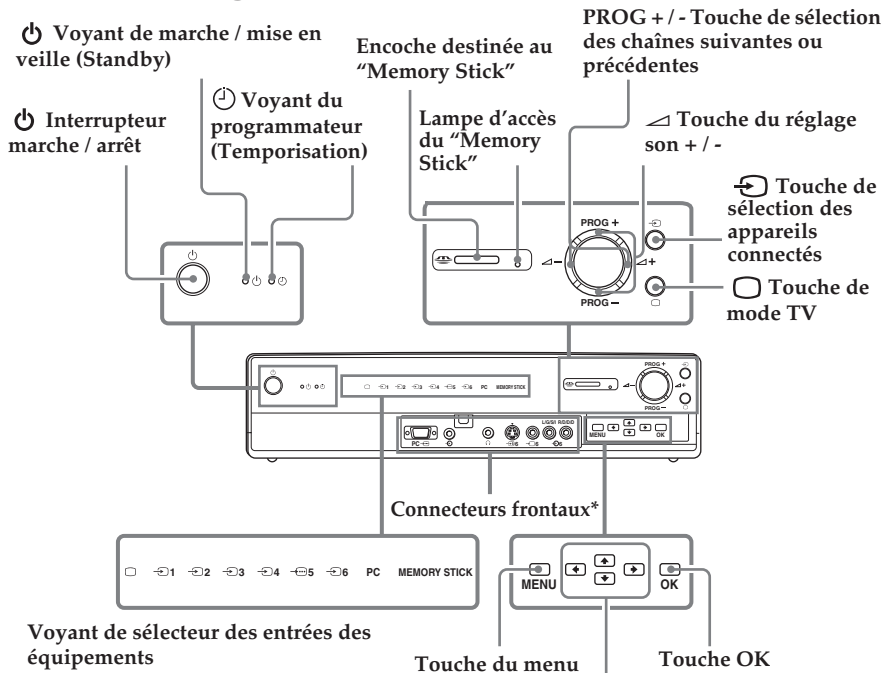

Voyant de sélecteur des entrées des équipements

Pour voir l'image de l'appareil connecté, appuyez à plusieurs reprises sur la touche jusqu'à ce que le voyant d'entrée correspondant s'éclaire. Pour de plus amples détails, consultez le chapitre "Utilisation des équipements en option" page 64.

- Voyant de mode TV
- 1 Voyant de connecteur d'entrée 1
- 2 Voyant de connecteur d'entrée 2
- 3 Voyant de connecteur d'entrée 3
- 4 Voyant de connecteur d'entrée 4
- 5 Voyant de connecteur d'entrée 5
- 6 Voyant de connecteur d'entrée 6
- PC Voyant d'ordinateur personnel
- MEMORY STICK Voyant du Memory Stick



* Pour de plus amples détails concernant les connecteurs d'entrée frontaux, consultez le chapitre "Connexion des équipements en option", page 60.

Description générale des touches de la télécommande

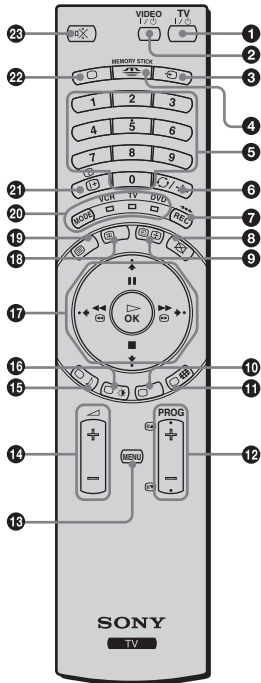

Touches	Description
1 Eteindre temporairement le téléviseur :	Appuyez sur cette touche pour éteindre temporairement le téléviseur (les voyants de marche / mise en veille (standby) du téléviseur et de l'unité de réception, s'allumeront en rouge) . Appuyez à nouveau pour allumer le téléviseur à partir du mode veille (standby). Pour une meilleure économie d'énergie, il est conseillé d'éteindre complètement le téléviseur lorsqu'on ne l'utilise pas. ⚠ En l'absence de signal d'antenne, si l'on n'appuie sur aucune touche, le téléviseur passera automatiquement en mode veille (standby) (Arrêt auto, page 42).
2 Marche/arrêt du magnétoscope ou du DVD :	Appuyez sur cette touche pour allumer ou éteindre le magnétoscope ou le DVD.
3 Sélecteur Appareil :	Appuyez à plusieurs reprises sur cette touche jusqu'à ce qu'apparaisse sur l'écran le symbole de la source de connecteur d'entrée recherchée.
4 Pour obtenir l'écran d'affichage du Memory Stick :	Appuyez sur cette touche pour voir l'écran d'affichage du Memory Stick. Pour de plus amples détails, consultez le chapitre "Utilisation de la fonction "Memory Stick"", page 51.
5 Sélection des chaînes :	Appuyez sur cette touche pour sélectionner les chaînes. Pour des numéros de chaîne à deux chiffres, introduisez le second chiffre en moins de 2,5 secondes.

Touches	Description
6 a) Si le Sélecteur Appareil est sur la position TV : b) Si le Sélecteur Appareil est sur la position VCR (magnétoscope) :	Appuyez sur cette touche pour visualiser la dernière chaîne sélectionnée (active pendant 5 secondes au moins). Pour un magnétoscope Sony dont les numéros de chaînes sont à deux chiffres, par ex. 23, appuyez d'abord sur la touche -/- et ensuite sur les chiffres 2 et 3.
7 a) Si le Sélecteur d'Appareil est sur la position VCR (magnétoscope) ou DVD : b) Si le Sélecteur d'Appareil est sur la position TV :	Appuyez sur cette touche pour enregistrer des programmes. Appuyez sur cette touche pour rétablir les réglages d'usine de l'image et de son. Vous re-initialiserez l'appareil comme s'il s'agissait de sa première mise en marche.
8 Suppression de l'image :	Appuyez sur cette touche pour supprimer l'image. Vous ne supprimez que l'image, le son reste activé. Appuyez à nouveau sur la touche pour retrouver l'image.
9 Visualisation de l'horloge :	Appuyez sur cette touche pour que l'horloge apparaisse sur l'écran. Appuyez à nouveau pour l'effacer l'image. ⚠ L'image de l'horloge disparaît automatiquement 5 minutes après avoir été activée.

Touches	Description
10	<i>Cette touche fonctionne en mode Télétexte et est utilisée aussi pour programmer la télécommande dans le fonctionnement du magnétoscope et du DVD.</i>
11 Sélection du format de l'écran	Appuyez à plusieurs reprises sur cette touche pour modifier le format de l'écran. Pour de plus amples détails, consultez le chapitre "Commande écran", page 30.
12 Sélection des chaînes :	Appuyez sur ces touches pour sélectionner la chaîne suivante ou la chaîne précédente.
13 Activation du Système des menus :	Appuyez sur cette touche pour que le menu apparaisse sur l'écran. Appuyez à nouveau pour le désactiver.
14 Réglage du volume du téléviseur :	Appuyez sur ces touches pour régler le volume du téléviseur.
15 Sélection d'effet de son :	Appuyez à plusieurs reprises sur cette touche pour modifier l'effet de son.
16 Sélection du mode d'image :	Appuyez à plusieurs reprises sur cette touche pour modifier le mode d'image.
17 Joystick	
a) Si le Sélecteur Appareil est sur la position TV :	Lorsque MENU est activé, utilisez ces touches pour vous déplacer dans le système des menus. Pour de plus amples détails, consultez le chapitre "Introduction au Système des menus et son utilisation", page 26. Lorsque MENU est désactivé, appuyez sur la touche OK pour voir la liste générale des chaînes mémorisées. Puis appuyez sur les touches ↓ ou ↑ pour sélectionner la chaîne recherchée et ensuite sur ➔ pour voir la chaîne sélectionnée.
b) Si le Sélecteur Appareil est sur la position VCR (magnétoscope) ou DVD :	Utilisez ces touches pour contrôler les principales fonctions du magnétoscope ou du DVD.
18 NexTVView :	Reportez-vous au chapitre "NexTVView", page 57.
19 Sélection du Télétexte :	Appuyez sur cette touche pour activer le Télétexte.
20 Sélecteur Appareil :	Avec cette télécommande, vous pouvez non seulement contrôler le téléviseur, mais aussi les principales fonctions de votre magnétoscope ou du DVD. Allumez l'appareil que vous désirez utiliser et ensuite, appuyez à plusieurs reprises sur cette touche pour sélectionner VCR (pour le magnétoscope), TV ou DVD. Sur la position sélectionnée, un voyant vert s'allumera pendant quelques instants.  Synchroniser cette télécommande avec votre magnétoscope ou le DVD requiert une configuration préalable. Pour de plus amples détails, consultez le chapitre "Configuration de la télécommande pour un magnétoscope ou un DVD", page 65.
21 Visualisation de l'information sur l'écran :	Appuyez sur cette touche pour présenter toutes les informations sur l'écran. Appuyez à nouveau pour les faire disparaître.
22 Sélection du mode TV :	Appuyez sur cette touche pour annuler le Télétexte ou le connecteur d'entrée audio/vidéo.
23 Coupure du son :	Appuyez sur cette touche pour couper le son du téléviseur. Appuyez à nouveau pour le récupérer.

 Outre les fonctions de télévision, toutes les touches de couleur ainsi que les symboles en vert sont aussi utilisées pour les fonctions du Télétexte. Pour toute information complémentaire, consultez le chapitre "Télétexte", page 56.

Insertion des piles dans la télécommande



Vérifiez que les piles sont correctement placées.

Respectez l'environnement : déposez les piles usagées dans les conteneurs prévus à cet effet.

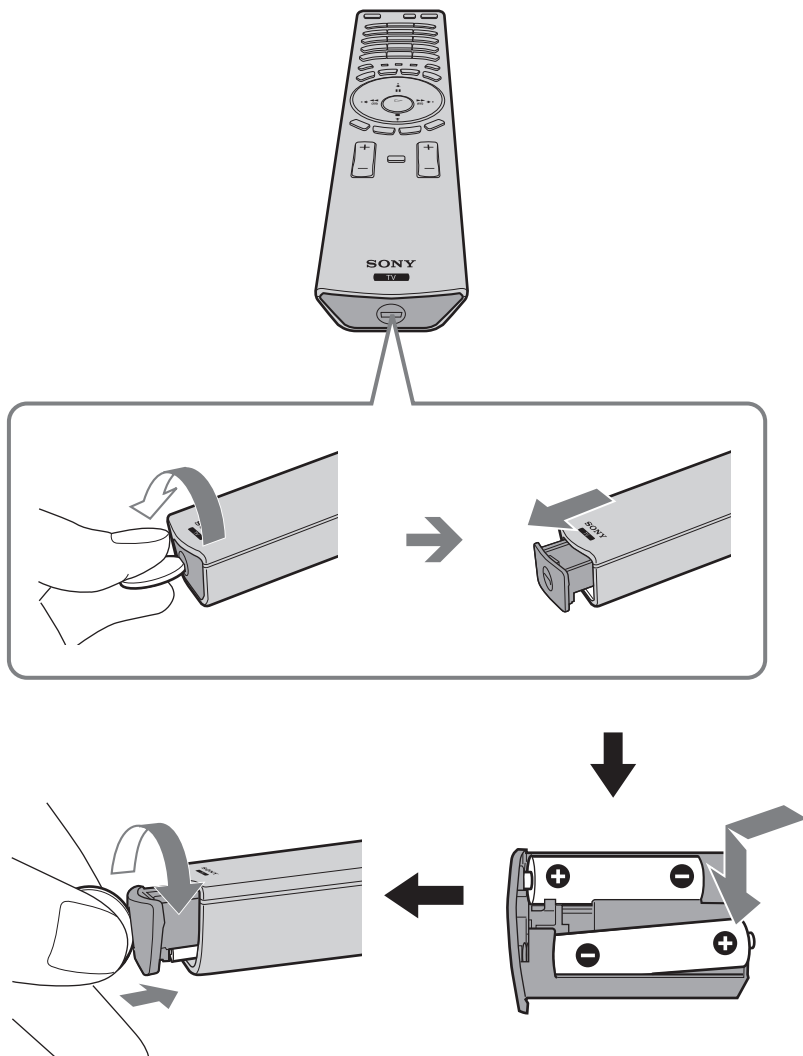

Branchement de l' écran à l'unité de réception

- Utilisez le câble de connexion fourni.
- Utilisez le câble secteur qui est fourni pour l'appareil de télévision (Type C-4, Type BF ou Type C-5, reportez-vous à la page 13).

1 Connectez à l'appareil, le câble de connexion écran et le câble secteur fournis pour le téléviseur.

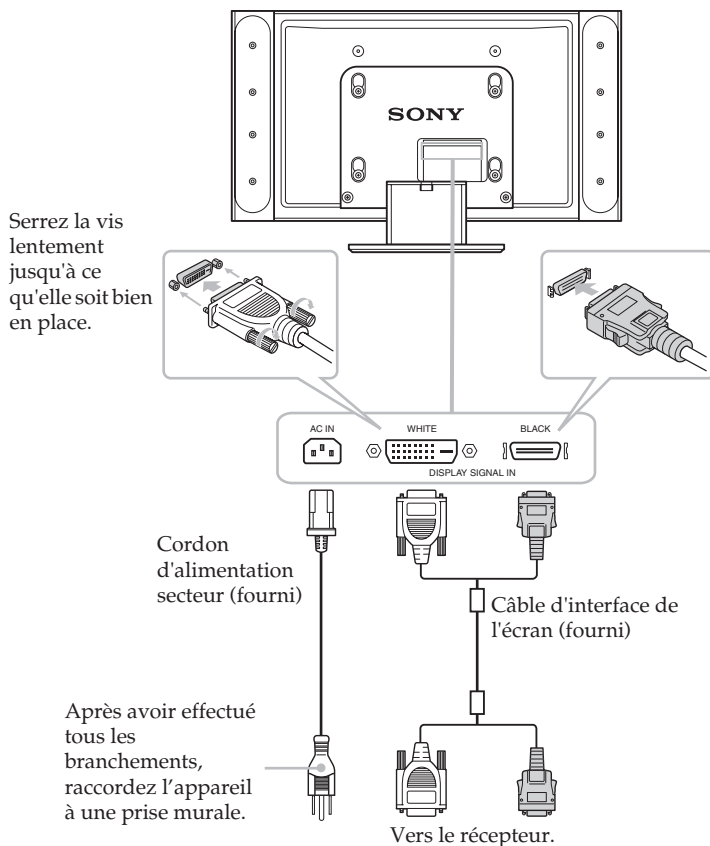

Ne branchez pas le câble secteur au réseau avant d'avoir réalisé toutes les connexions.

2 Installez l'écran en utilisant le support mural ou le pied spécifié.



Avant d'installer l'écran, consultez les instructions d'installation qui sont jointes au support mural ou au pied.

3 Connectez le câble de connexion fourni à l'unité de réception.

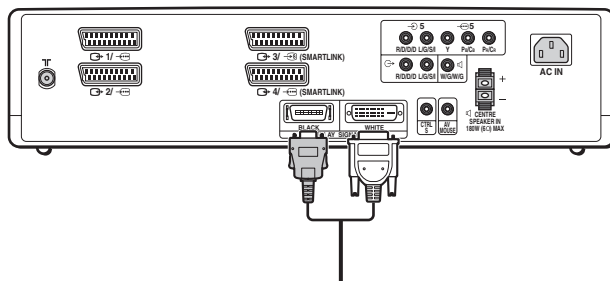

Rangement des câbles dans le support d'écran

i Retirez le couvercle de câble du support d'écran pour y ranger le cordon d'alimentation et le câble d'interface d'écran.

- 1** Tirez le haut du couvercle de câble du support d'écran vers vous pour le débloquer.

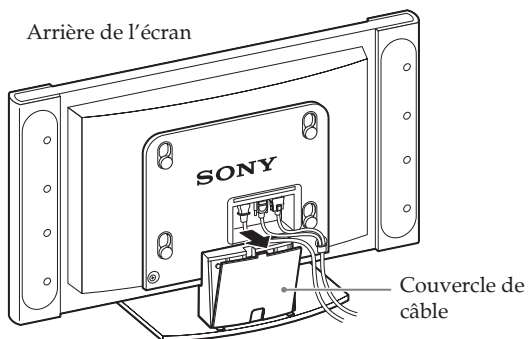

- 2** Détachez le couvercle de câble et retirez-le.

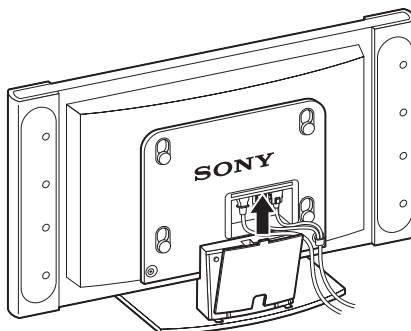

- 3** Rangez les câbles dans le support d'écran. Faites passer le câble par l'orifice central. Placez le couvercle de câble dans la rainure au bas du support, puis poussez-le pour le fermer.

⚠ Le point d'embranchement des connecteurs noir et blanc du câble est épais et ils ne pourront pas passer sous le couvercle de câble. Disposez le point d'embranchement de manière à ce qu'il soit à l'extérieur et au-dessus du couvercle de câble.

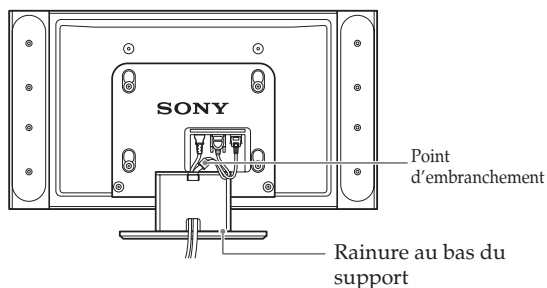

Branchement de l'antenne et du magnétoscope

- i** Utilisez le câble secteur fourni avec le téléviseur (Type C-4, Type BF ou Type C-5, reportez-vous à la page 13).
- Utilisez le câble coaxial fourni pour brancher l'antenne.

Connexion d'une antenne

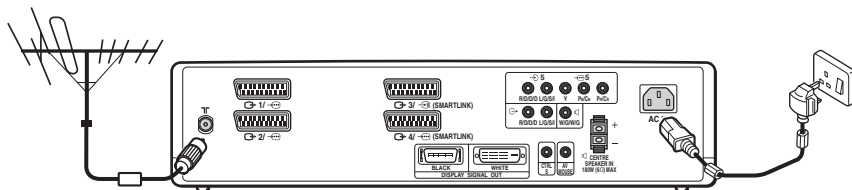

Connectez le câble coaxial fourni.

Connectez le câble secteur fourni (Câble coaxial C-4, Câble coaxial BF ou Câble coaxial C-5, avec prise de terre).

Connexion d'un magnétoscope à une antenne

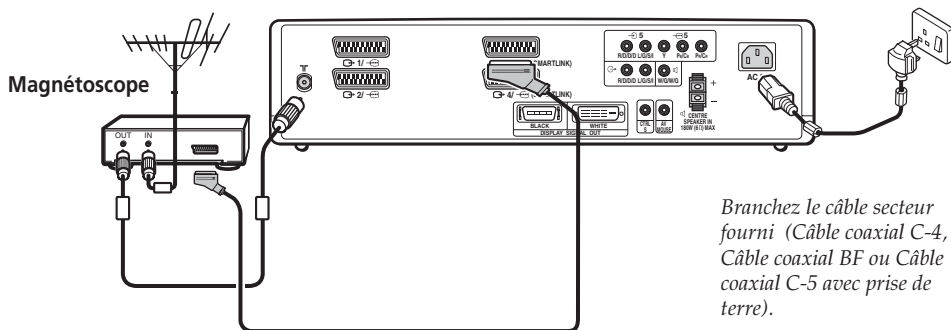

Le branchement par prise Péritel est optionnel.

Branchez le câble secteur fourni (Câble coaxial C-4, Câble coaxial BF ou Câble coaxial C-5 avec prise de terre).

- i** Pour toute information complémentaire concernant la connexion d'un magnétoscope, consultez "Connexion des équipements en option", page 60.
- ⚠** Ne branchez le câble secteur au réseau qu'après avoir complété toutes les connexions.

Mise sous tension et mémorisation automatique des chaînes du téléviseur

i La première fois que vous allumerez le téléviseur, une séquence de menus apparaîtra sur l'écran. Elle vous permettra de : 1) sélectionner la langue des écrans de menus, 2) sélectionner le pays dans lequel vous désirez utiliser l'appareil, 3) régler l'heure de l'horloge, 4) chercher et mémoriser automatiquement toutes les chaînes disponibles (émetteurs TV) et 5) modifier l'ordre dans lequel les chaînes (émetteurs TV) apparaissent sur l'écran.

Cependant, si au bout d'un certain temps vous devez à nouveau modifier l'un de ces réglages, vous pourrez le faire en sélectionnant le menu approprié (Réglage) .

1 Connectez l'écran et l'unité de réception au réseau (100 - 240 VCA; 50/60 Hz pour l'écran ; 220 - 240 VCA, 50 Hz pour l'unité de réception).

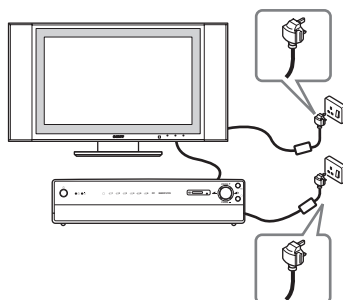

2 Lorsque vous connectez le téléviseur pour la première fois, celui-ci s'allume automatiquement. Si ce n'était pas le cas, appuyez sur la touche **marche / arrêt**  située sur la partie frontale de votre téléviseur pour l'allumer.

La première fois que vous allumerez le téléviseur, le menu **Language** (Langue) apparaîtra automatiquement sur l'écran.

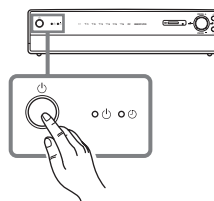

3 Appuyez sur la touche **↓** / **↑** / **←** ou **→** de la télécommande pour sélectionner la langue et appuyez ensuite sur la touche **OK** pour confirmer votre choix.

A partir de ce moment, tous les menus apparaîtront dans la langue que vous aurez choisie.

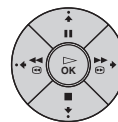

4 Le menu **Pays** apparaît automatiquement sur l'écran.

Appuyez sur la touche **▼** ou **▲** pour sélectionner le pays dans lequel vous désirez utiliser le téléviseur et appuyez ensuite sur la touche **OK** pour confirmer la sélection.

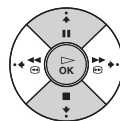

- i** Si le pays où vous allez utiliser le téléviseur ne figure pas sur la liste, sélectionnez "Arrêt" au lieu de sélectionner un pays.
- Lorsque vous modifiez la sélection d'un pays, vous devez toujours exécuter ensuite **Régl. horloge** (Réglage de l'horloge).

5 Le menu **Régl. horloge** est affiché sur l'écran du téléviseur.

- Appuyez sur la touche **▼** ou **▲** pour régler l'heure et ensuite appuyez sur la touche **▶**.
- Appuyez sur la touche **▼** ou **▲** pour régler les minutes et ensuite appuyez sur la touche **▶**.
- Appuyez sur la touche **▼** ou **▲** pour régler les secondes et ensuite appuyez sur la touche **OK** du signal heure.
L'horloge se met en marche.

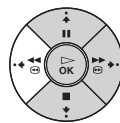

- i** Si vous réglez l'horloge, vous devez toujours exécuter ensuite **Mém. auto.**

6 Le menu **Mém. auto.** est affiché sur l'écran du téléviseur. Appuyez sur la touche **OK** pour sélectionner **Oui**.

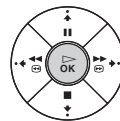

7 La recherche et la mémorisation automatique de toutes les chaînes (émetteurs TV) disponibles commencent.

- ⚠** Ce processus peut demander quelques minutes. Soyez patient et n'appuyez sur aucune touche tant que durera le processus de mémorisation. Sinon le processus ne serait pas complet.



- ⚠** Si le téléviseur n'a trouvé aucune chaîne pendant la mémorisation automatique, vous verrez apparaître sur l'écran un message vous demandant de brancher l'antenne. Branchez-la (se reporter à la page 22) et appuyez ensuite sur la touche **OK**. Le processus de mémorisation automatique reprendra.

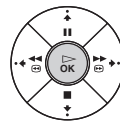

- i** Lorsque toutes les chaînes disponibles ont été réglées et mémorisées, le menu **Ordre des chaînes** apparaît automatiquement sur l'écran. Il permet de modifier l'ordre d'apparition des chaînes sur l'écran.

8 Le menu **Ordre des chaînes** apparaît automatiquement sur l'écran.

- A)** Si vous désirez conserver l'ordre des chaînes (émetteurs TV) tel que vous l'avez mémorisé, passez directement à l'étape 9.

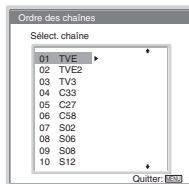

- B)** Si vous désirez modifier l'ordre des chaînes (émetteurs TV) :
- Le changement de l'emplacement d'une chaîne bouleversera l'ordre des chaînes suivantes. Il faut donc commencer cette réorganisation dans l'ordre croissant (ex : TF1 sur le numéro 1, France 2 sur le numéro 2, France 3 sur le numéro 3, etc...).

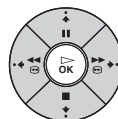
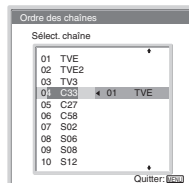

- a)** Appuyez sur la touche **▼** ou **▲** pour sélectionner le numéro de la chaîne et le canal (émetteur TV) que vous désirez changer de place et appuyez ensuite sur la touche **▶** .
- b)** Appuyez sur la touche **▼** ou **▲** pour sélectionner le nouveau numéro de chaîne sous lequel vous désirez mémoriser le canal (émetteur TV) que vous avez choisi et appuyez ensuite sur la touche **◀** .
- c)** Reprenez B) a et B) b si vous désirez réorganiser d'autres chaînes de télévision.

9 Appuyez sur la touche **MENU** pour revenir à l'image télévisée.



 *Le téléviseur est prêt à fonctionner.*

Introduction au Système des menus et son utilisation

i Ce téléviseur utilise un système de menus sur écran pour vous guider dans les diverses opérations que vous effectuez. Utilisez les touches suivantes de la télécommande pour passer d'un menu à l'autre.

1 Appuyez sur la touche **MENU** pour présenter le premier niveau de menu sur écran.



2 Pour actionner le menu, suivre les étapes suivantes :

- Pour obtenir le menu ou l'option désirée, appuyez sur la touche **↓** ou **↑**.
- Pour entrer dans le menu ou l'option sélectionnée, appuyez sur la touche **▶**.
- Pour revenir au menu ou à l'option précédente, appuyez sur la touche **◀**.
- Pour modifier les réglages de l'option sélectionnée, appuyez sur la touche **↓** / **↑** / **◀** ou **▶**.
- Pour confirmer et mémoriser votre sélection, appuyez sur la touche **OK**.

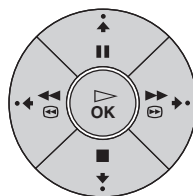

3 Appuyez sur la touche **MENU** pour revenir à l'image télévisée.



Contrôle de l'image

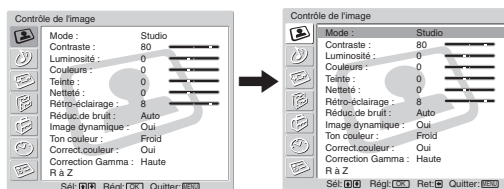

Le menu "Contrôle de l'image" vous permet de modifier les réglages de l'image.













Pour cela :



Après avoir sélectionné l'option que vous désirez modifier, appuyez sur la touche **▶** puis appuyez à plusieurs reprises sur la touche **↓** / **↑** / **◀** ou **▶** pour modifier le réglage.



Ce menu vous permet aussi de modifier la qualité de l'image des modes "PC/Jeu" et "Personnel", en fonction du type de chaîne que vous êtes en train de regarder.

Mode





- Studio** (pour régler le contraste et la netteté de l'image).
- Standard** (pour une image adaptée aux conditions d'éclairage de la pièce).
- Cinéma** (pour une image mettant les détails en valeur).
- PC/Jeu** (pour des images provenant d'un ordinateur personnel ou d'un jeu).
- Personnel** (pour un réglage en fonction de vos préférences).

Contraste	Appuyez sur la touche  ou  pour réduire le contraste de l'image. Appuyez sur la touche  ou  pour renforcer le contraste de l'image.
Luminosité	Appuyez sur la touche  ou  pour obtenir une image plus sombre. Appuyez sur la touche  ou  pour obtenir une image plus lumineuse.
Couleurs	Appuyez sur la touche  ou  pour réduire l'intensité des couleurs. Appuyez sur la touche  ou  pour augmenter l'intensité des couleurs.

 **Couleurs** ce réglage est indisponible sur l'entrée PC .

Teinte	Appuyez sur la touche  ou  pour affaiblir les tons verts. Appuyez sur la touche  ou  pour intensifier les tons verts.
---------------	--

 **Teinte** ne peut être réglé pour le signal couleur NTSC (p. ex. vidéos provenant des Etats-Unis).

Netteté	Appuyez sur la touche  ou  pour adoucir l'image. Appuyez sur la touche  ou  pour raviver l'image.
----------------	--

 **Cette fonction** n'est pas disponible en mode PC et avec le Memory Stick.

Rétro-éclairage	Appuyez sur  ou  pour assombrir le Rétro-éclairage. Appuyez sur  ou  pour éclaircir le Rétro-éclairage.
------------------------	--

Réduc. de bruit	Auto/Arrêt/Basse/Moyenne/Haute Sélectionnez l'option désirée pour réduire le niveau de bruit produit par l'image en cas de signaux TV faibles.
------------------------	--





 **Réduc. de bruit** ne peut être adapté sur des appareils connectés à l'entrée de signal RVB branchée au connecteur PC , d'un signal DTV* branché aux prises Y, P_B/C_B, P_R/C_R , ni au connecteur d'entrée "Memory Stick".
* DTV est le format d'émission digitale des Etats-Unis (par exemple un tuner numérique à signal RVB).

Image dynamique	Oui/Arrêt A sélectionner pour intensifier le contraste de l'image.
------------------------	--

Ton couleur	Froid/Normale/Chaud . A sélectionner pour donner une intensité rouge aux couleurs brillantes (Réglage variable à partir de Froid à Chaud).
--------------------	---

Correct. couleur	Oui/Arrêt A sélectionner pour renforcer les tons rouges et bleus.
-------------------------	---

 **Correct. couleur** ce réglage est indisponible sur l'entrée PC .

Gamma Correction

Haute/Moyenne/Basse

A sélectionner pour régler la balance entre les zones brillantes et les zones sombres de l'image.

R à Z

Annuler/OK

Sélectionnez **OK** pour ramener l'image à la configuration d'usine.



- Aucune option ne peut être modifiée lorsque Mode se trouve sur **Studio**.
- **Contraste** ne peut être réglé que lorsque Mode se trouve sur **Standard** ou **Cinéma**.

Contrôle du son

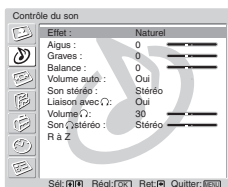
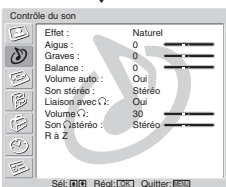
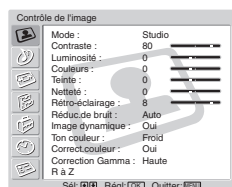

Le menu "Contrôle du son" permet de modifier les paramètres du son.

Pour cela :

Après avoir sélectionné l'option que vous désirez modifier, appuyez sur la touche puis appuyez à plusieurs reprises sur la touche / / ou pour procéder au réglage.

Effet

Arrêt (aucun effet).

Naturel (le "BBE High Definition Sound System" * renforce la clarté, le détail et la présence du son).

Dynamique ("BBE High Definition Sound System" ** intensifie la clarté, le détail et la présence d'un son qui devient plus intelligible et d'une musique plus présente).

Dolby Virtual** (Utilise les haut-parleurs du téléviseur pour simuler un effet surround grâce à un système de canaux multiples). C'est un effet "Dolby Surround Pro Logic".



Si vous réglez "Volume auto." sur "Oui", **Naturel** est automatiquement sélectionné.

* "BBE High Definition Sound System" est fabriqué par Sony Corporation sous licence BBE Sound, Inc. Il est protégé par les brevets des E.-U. n° 4.638.258 et 4.482.866. Le terme "BBE" et le logo BBE sont des marques commerciales de BBE Sound.









** Fabriqué sous licence Dolby Laboratories. "Dolby", "Pro Logic" et le logo double D sont des marques commerciales de Dolby Laboratories. Travaux confidentiels non publiés 1992-1997 Dolby Laboratories. Tous droits réservés.

Aigus

Appuyez sur la touche ou pour adoucir les suraigus.
Appuyez sur la touche ou pour accentuer les aigus.

Graves

Appuyez sur la touche ou pour adoucir les graves.
Appuyez sur la touche ou pour accentuer les sons graves.

Balance	Appuyez sur la touche ▼ ou ◀ pour favoriser le haut-parleur gauche. Appuyez sur la touche ▲ ou ▶ pour favoriser le haut-parleur droit.
Volume auto.	Oui/Arrêt . Le niveau du volume des chaînes (émetteurs TV) doit rester stable, indépendamment du signal émis (p. ex. dans le cas d'annonces publicitaires).
i	Si vous réglez "Effet" sur "Dolby Virtual", " Arrêt " est automatiquement sélectionné.
Son stéréo	Mono/Stéréo Pour une émission en stéréo, sélectionnez Stéréo ou Mono . Mono/A/B Pour une émission bilingue, sélectionnez A pour le canal son 1, B pour le canal son 2 ou Mono pour le canal monaural, si disponible.
Liaison avec 	Oui/Arrêt A sélectionner pour contrôler la sortie son des haut-parleurs du téléviseur lorsque le casque est branché. Si vous désirez à la fois contrôler le son du casque et celui des haut-parleurs, sélectionnez Arrêt .
Volume 	Appuyez sur la touche ▼ ou ◀ pour baisser le son du casque. Appuyez sur la touche ▲ ou ▶ pour augmenter le son du casque.
i	Si vous réglez "Liaison avec  " sur "Oui", " Volume  " ne peut être réglé.
Son  stéréo	Sélectionnez l'option "Son  stéréo" du casque. Mono/Stereo Pour une émission stéréo, sélectionnez Stéréo ou Mono . Mono/A/B Pour une émission bilingue, sélectionnez A pour le canal son 1, B pour le canal son 2 ou Mono pour un canal monaural, si disponible.
i	Si vous réglez "Liaison avec  " sur "Oui", " Son  stéréo" ne peut être réglé.
R à Z	Annuler/OK . Sélectionnez OK pour rétablir les niveaux de son préétablis en usine.

Commande écran

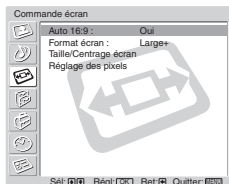
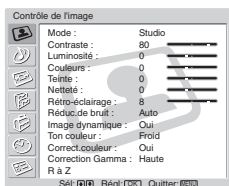



Le menu “Commande écran” vous permet de modifier les réglages de l’image.

Auto 16:9

L’option “Auto 16:9” vous permet de modifier automatiquement le type de format de l’écran.

Pour cela :

- 1 Après avoir sélectionné l’option, appuyez sur la touche .
- 2 Appuyez sur la touche  ou  pour sélectionner **Oui** (si vous désirez que le téléviseur puisse commuter automatiquement le format de l’écran suivant le signal d’émission) ou bien **Arrêt** (si vous désirez vous en réserver la modification).







Que vous ayez sélectionné **Oui** ou **Arrêt** sur l’option “Auto 16:9”, il vous est possible à tout moment de modifier le format de l’écran en appuyant à plusieurs reprises sur la touche  de la télécommande.

Format écran



L'option "Format écran" vous permet de modifier le type de format de l'écran.

Pour cela :

- 1 Après avoir sélectionné l'option, appuyez sur la touche **➔**.
- 2 Appuyez sur la touche **▼** ou **▲** pour sélectionner le format de l'écran que vous désirez.

Large+ :	Simulation d'effet grand écran pour les émissions diffusées en format 4 :3.	
4:3 :	Image conventionnelle 4:3, affichage complet de l'image.	
14:9 :	Compromis entre les formats 4:3 et 16:9.	
Zoom :	Format de grand écran pour films en Cinémascope.	
Plein :	Pour les émissions diffusées en 16:9.	











- Si les parties inférieure et supérieure de l'image sont tronquées, appuyez sur la touche **▼** ou **▲** pour régler la position de l'image sur l'écran (pour lire les sous-titres p. ex.).
- **Format écran** ne peut pas être réglé pour un signal HD branché sur connecteurs  5 Y, P_B/C_B, P_R/C_R, ni pour l'entrée "Memory Stick".
- **4:3** ou **Plein** ne peuvent pas être sélectionnés avec un signal RVB branché sur le connecteur PC .

Taille/Centrage écran

L'option "Taille/Centrage écran" vous permet d'adapter le format et la position de l'image à chaque format d'écran.

Pour cela :

- 1 Après avoir sélectionné l'option, appuyez sur la touche .
- 2 Appuyez sur la touche  ou  pour sélectionner l'option et appuyez ensuite sur la touche . Après quoi, appuyez sur la touche  /  /  ou  pour adapter le format et la position de l'image.

Taille vert. (Verticale) :

Appuyez sur la touche  pour allonger verticalement le format de l'écran.

Appuyez sur la touche  pour ramasser verticalement le format de l'écran.

Centrage écran :

Centrage hor. (Déplacement horizontal) :

Appuyez sur la touche  pour déplacer l'image vers la gauche.

Appuyez sur la touche  pour déplacer l'image vers la droite.

Centrage vert. (Déplacement vertical) :







Appuyez sur la touche  pour déplacer l'image vers le haut.

Appuyez sur la touche  pour déplacer l'image vers le bas.

R à Z .

Sélectionnez OK pour rétablir les positions préétablies en usine.



- **Taille/Centrage écran** ne peut pas être réglé pour un signal HD branché à des connecteurs  5 Y, P_B/C_B, P_R/C_R, ni pour l'entrée "Memory Stick".
- **Centrage hor.** (Déplacement horizontal) peut être réglé uniquement avec une source de signal RVB connecté sur une des entrées Peritel  1 / ,  2 /  ou  4 / .
- Lorsque "Format écran" est configuré à "4:3" ou "Plein", **Taille vert.** (Format vertical) et **Centrage vert.** (Déplacement vertical) ne peuvent pas être réglés pour appareil externe connecté.

Réglage des pixels

L'option "Réglage des pixels" vous permet de régler l'image d'un appareil à signal RVB.

Pour cela :

- 1 Après avoir sélectionné l'option, appuyez sur la touche .
- 2 Appuyez sur la touche  ou  pour sélectionner l'option suivante.

Réglage auto :

Sélectionnez OK pour obtenir automatiquement la meilleure image pour le signal d'entrée. Il se peut que les conditions du signal d'entrée ou le câble coaxial de l'image fasse qu'elle ne soit pas parfaite. Dans ce cas, appuyez à nouveau sur **Auto Adjust** ou effectuez un réglage manuel comme indiqué ci-dessous.

Phase points :

A modifier entre 00-100 points lorsqu'une partie du texte visualisé ou l'image elle-même est trouble.

Total pixels H : (Total de pixels horizontaux) :

A modifier lorsque l'ensemble de l'image est trouble.

R à Z . :

Rétablit la configuration de sortie d'usine.



"Réglage des pixels" n'est disponible que pour un signal d'entrée RVB branché sur le connecteur PC .

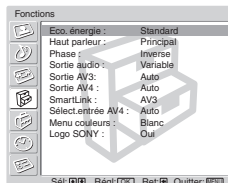
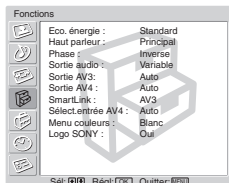
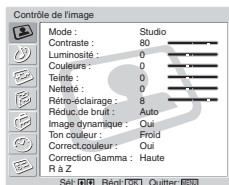

Le menu "Fonctions" vous permet de modifier les réglages de plusieurs options offertes par ce téléviseur.

Eco. énergie

L'option "Eco. énergie" vous permet une économie d'énergie.

Pour cela :

- 1 Après avoir sélectionné l'option, appuyez sur la touche **➔**.
- 2 Appuyez sur la touche **⬇** ou **⬆** pour sélectionner **Diminuer**.



- Si vous éteignez le téléviseur alors que le mode Eco. énergie est activé, il sera encore lorsque vous remettrez en marche le téléviseur.
- Si vous sélectionnez le mode "PC/Jeu" ou "Personnel" du menu "Contrôle de l'image" (page 26), vous pouvez modifier les réglages de l'image, même si le mode **Eco. énergie** est sur la position **Oui**. Il faut savoir que la consommation d'énergie augmentera si vous augmentez l'intensité du **Contraste** ou de la **Luminosité**.

Haut parleur

L'option "Haut parleur" vous permet de contrôler le son des haut-parleurs du téléviseur en cas de connexion d'un amplificateur externe.

Pour cela :

- 1 Après avoir sélectionné l'option, appuyez sur la touche **➔**.
- 2 Appuyez sur la touche **⬇** ou **⬆** pour sélectionner le signal de sortie désiré.

Principal :

Le son du téléviseur passe par les haut-parleurs du téléviseur.

Entrée centrale :



Lorsqu'on connecte un ampli externe aux terminaux **CENTRE SPEAKER IN** du téléviseur, les haut-parleurs du téléviseur émettent le son de l'ampli qui devient le haut-parleur central.

Arrêt :

Le son du téléviseur ne passe pas par ses haut-parleurs.

Phase L'option "Phase" vous permet de régler la phase son lorsque les haut-parleurs du téléviseur sont utilisés comme haut-parleur central. Si le son présente alors une anomalie, réglez l'option "Phase".

Pour cela :



- 1 Après avoir sélectionné l'option, appuyez sur la touche .
- 2 Appuyez sur la touche  ou  pour sélectionner **Inverse**. La phase son provenant des haut-parleurs du téléviseur s'inverse.



"Phase" ne peut être réglée que lorsque l'option "Haut parleur" est sélectionnée sur "Entrée centrale".



Sortie audio L'option "Sortie audio" vous permet de sélectionner la télécommande du téléviseur ou de l'ampli à distance pour contrôler le son des haut-parleurs du téléviseur lorsqu'un ampli externe est connecté aux sorties audio du téléviseur.

Pour cela :

- 1 Après avoir sélectionné l'option, appuyez sur la touche .
- 2 Appuyez sur la touche  ou  pour sélectionner **Variable** (si vous désirez utiliser la télécommande du téléviseur) ou bien **Fixe** (si vous préférez utiliser la télécommande de l'ampli externe).





- Lorsque vous connectez la souris AV et que vous l'installez sur l'ampli externe, vous pouvez utiliser la télécommande de l'ampli à distance, orienté vers le téléviseur, pour en contrôler le volume. Pour de plus amples détails sur l'installation de la souris AV, consultez le chapitre "Connexion des équipements en option", page 60.
- Il est impossible de régler **Sortie audio** en ne sélectionnant que "Entrée centrale" de l'option "Haut parleur".

**Sortie AV3/
Sortie AV4** Les options "Sortie AV3" et "Sortie AV4" vous permettent de sélectionner la source qui doit sortir des connecteurs Périels  et . A partir de ces connecteurs Périel, vous pourrez enregistrer tout signal provenant du téléviseur ou d'un appareil externe qui leur est connecté.

































Si votre magnétoscope dispose du SmartLink, ce processus est inutile.

Pour cela :

- 1 Après avoir sélectionné l'option, appuyez sur la touche .
- 2 Appuyez sur la touche  ou  pour sélectionner le signal de sortie désiré : **Auto**, **TV**, **AV1**, **AV2**, **AV3** (uniquement pour la sortie Sortie AV4), **AV4** (uniquement pour la sortie Sortie AV3) ou **AV6**.



- Si vous sélectionnez **Auto**, le signal de sortie sera toujours celui qui est affiché sur l'écran du téléviseur.
- Si vous avez connecté un décodeur sur les connecteurs Périel  ou , ou bien sur un magnétoscope connecté à ces connecteurs Périels, pensez à sélectionner à nouveau les sorties **Sortie AV3** ou **Sortie AV4** en **TV** pour obtenir un bon décodage.
- Lorsque Sortie AV3 ou Sortie AV4 sont configurées en **Auto**, les signaux entrent par l'entrée AV5. Les entrées **PC**  et "Memory Stick" n'ont pas de sortie à partir des connecteurs Périel  ou .

Smart Link	<p>L'option "SmartLink" vous permet de sélectionner un connecteur Périitel qui accepte SmartLink. Les connecteurs Périitel 3/ S ou 4/  ne peuvent pas accepter SmartLink en même temps.</p> <p>Pour cela :</p> <ol style="list-style-type: none"> 1 Après avoir sélectionné l'option, appuyez sur la touche . 2 Appuyez sur la touche  ou  pour sélectionner AV3 ou AV4.
Sélect. entrée AV4	<p>Sélectionnez l'option "Sélect.entrée AV4" si le magnétoscope DVD est connecté au connecteur Périitel 4/  et aux connecteurs 5 Y, P_B/C_B, P_R/C_R.</p> <p> Le signal du magnétoscope DVD a un format 576p. (Progressive Scan). Le connecteur Périitel n'accepte pas directement le format de signal 576p. Si vous désirez entrer ce signal dans ce format, connectez en même temps le magnétoscope DVD au connecteur Périitel 4/  et aux connecteurs 5 Y, P_B/C_B, P_R/C_R.</p> <p>Pour cela :</p> <ol style="list-style-type: none"> 1 Après avoir sélectionné l'option, appuyez sur la touche . 2 Appuyez sur la touche  ou  pour sélectionner Auto ou Manuel. <p>Auto : Le signal du magnétoscope DVD entre par le connecteur Périitel 4/ .</p> <p>Manuel : Le signal du magnétoscope DVD entre par les connecteurs 5 Y P_B/C_B, P_R/C_R. Si le signal du magnétoscope DVD a un format 576p, sélectionnez-le sur ce format.</p>
Menu couleurs	<p>L'option "Menu couleurs" vous permet de modifier la couleur de fond des menus.</p> <p>Pour cela :</p> <ol style="list-style-type: none"> 1 Après avoir sélectionné l'option, appuyez sur la touche . 2 Appuyez sur la touche  ou  pour sélectionner Blanc ou Noir.
Logo SONY	<p>L'option "Logo SONY" vous permet d'avoir un éclairage bleuté du logo SONY situé sur le panneau frontal du téléviseur.</p> <p>Pour cela :</p> <ol style="list-style-type: none"> 1 Après avoir sélectionné l'option, appuyez sur la touche . 2 Appuyez sur la touche  ou  pour sélectionner Oui.

Réglage

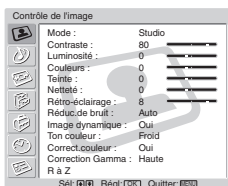

Le menu “Réglage” vous permet de modifier diverses configurations de ce téléviseur.

Langue/Pays

L’option “Langue/Pays” vous permet de sélectionner la langue dans laquelle vous désirez que les menus sur écran apparaissent. Elle offre aussi la possibilité de sélectionner le pays dans lequel vous désirez utiliser le téléviseur.

Pour cela :

- 1 Après avoir sélectionné l’option, appuyez sur la touche ➔.
- 2 Procédez comme il vous est indiqué au chapitre “Mise sous tension et mémorisation automatique des chaînes du téléviseur”, étapes 2 et 3, page 23.

Mém. auto.

L’option “Mém. auto.” vous permet de chercher et de mémoriser automatiquement toutes les chaînes (émetteurs) disponibles.

Pour cela :

- 1 Après avoir sélectionné l’option, appuyez sur la touche ➔.
- 2 Procédez comme il vous est indiqué au chapitre “Mise sous tension et mémorisation automatique des chaînes du téléviseur”, étapes 6 et 7, page 23.

Ordre des chaînes

L’option “Ordre des chaînes” vous permet de modifier l’ordre d’apparition des chaînes (émetteurs TV) sur l’écran.

Pour cela :

- 1 Après avoir sélectionné l’option, appuyez sur la touche ➔.
- 2 Procédez comme il vous est indiqué au chapitre “Mise sous tension et mémorisation automatique des chaînes du téléviseur”, étape 8 b), page 23.

Noms des chaînes

L'option "Noms des chaînes" vous permet de donner un nom de cinq caractères maximum à chaque chaîne.

Pour cela :

- 1 Après avoir sélectionné l'option, appuyez sur la touche **➔**.
- 2 Appuyez sur la touche **▼** ou **▲** pour sélectionner la chaîne que vous désirez nommer; puis appuyez sur la touche **OK**.
- 3 Appuyez sur la touche **▼** / **▲** / **◀** / **▶** pour sélectionner la lettre; puis appuyez sur la touche **OK** pour la mémoriser. Finalement, lorsque vous avez composé le nom désiré, appuyez sur la touche **▼** / **▲** / **◀** ou **▶** pour sélectionner le terme "Fin" sur l'écran et ensuite, appuyez sur la touche **OK** pour quitter le menu.

- Pour corriger une lettre, sélectionnez **←** sur l'écran pour revenir d'un espace en arrière et confirmez en appuyant sur la touche **OK**.
- Pour laisser un espace en blanc, sélectionnez **□** sur l'écran et confirmez en appuyant sur la touche **OK**.

Présél. audio/vidéo

L'option "Présél. audio/vidéo" vous permet de donner un nom à un appareil externe connecté à ce téléviseur.

Pour cela :

- 1 Après avoir sélectionné l'option, appuyez sur la touche **➔**.
- 2 Appuyez sur la touche **▼** ou **▲** pour sélectionner l'entrée à laquelle vous désirez donner un nom; puis appuyez sur la touche **➔**.
- 3 Dans la colonne "Nom" un nom prédéterminé apparaîtra automatiquement :
 - a) Si vous désirez utiliser l'une des noms prédéterminés (**Câble, Jeu, Cam, DVD, Vidéo, ou SAT**), appuyez sur la touche **▼** ou **▲** pour sélectionner le nom désirée.
 - b) Si vous désirez créer votre propre nom, sélectionnez **Editer** et appuyez sur la touche **➔**. Puis, le premier élément étant mis en valeur, appuyez sur la touche **▼** / **▲** / **◀** ou **▶** pour sélectionner la lettre; ensuite, appuyez sur la touche **OK** pour la mémoriser. Finalement, lorsque vous avez composé le nom désiré, appuyez sur la touche **▼** / **▲** / **◀** ou **▶** pour sélectionner le terme "Fin" sur l'écran et appuyez sur la touche **OK** pour sortir du menu.
 - Pour corriger une lettre, sélectionnez **←** sur l'écran pour revenir d'un espace en arrière et confirmez en appuyant sur la touche **OK**.
 - Pour laisser un espace en blanc, sélectionnez **□** sur l'écran et confirmez en appuyant sur la touche **OK**.

Mémorisation manuelle

L'option (A-E) "Mémorisation manuelle" vous permet :

A) De prédéterminer l'ordre de mémorisation des canaux (émetteurs TV) suivant la programmation que vous désirez.

Pour cela :

- 1 Après avoir sélectionné l'option "Mémorisation manuelle" , appuyez sur la touche **↔** .
- 2 L'option **Chaîne** étant mise en valeur, appuyez sur la touche **↔** .
- 3 Appuyez sur la touche **↕** ou **↗** pour sélectionner le numéro de la chaîne (position) suivant lequel vous désirez pré-mémoriser le canal; puis, appuyez sur la touche **OK**.
- 4 Ensuite, sélectionnez l'option **Norme** et appuyez sur la touche **↔** .



La disponibilité de cette option dépend du pays que vous avez sélectionné dans le menu "Langue/Pays".

- 5 Appuyez sur la touche **↕** ou **↗** pour sélectionner le système d'émission de télévision (**B/G** pour les pays d'Europe Occidentale, **D/K** pour les pays d'Europe Orientale, **I** pour le Royaume-Uni ou **L** pour la France ; puis appuyez sur la touche **OK**.
- 6 Après avoir sélectionné l'option **Canal**, appuyez sur la touche **↔** .
- 7 Appuyez sur la touche **↕** ou **↗** pour sélectionner le câble coaxial de canal (**S** pour les chaînes câblées ou **C** pour les chaînes hertziennes) et appuyez ensuite sur la touche **↔** .
Après cela, appuyez sur les touches numériques pour introduire directement le numéro du canal de l'émetteur TV. Si vous ne le connaissez pas, appuyez sur la touche **↕** ou **↗** pour le chercher. Lorsque vous avez mémorisé le canal recherché, appuyez sur la touche **OK** **↕** .
- 8 L'option **Confirmer** étant mise en valeur, appuyez sur la touche **OK**. Puis appuyez sur la touche **↕** pour sélectionner **OK** et finalement appuyez sur la touche **OK** pour le mémoriser.

Reprenez toutes ces étapes pour régler et mémoriser d'autres canaux.

B) Donner un nom de cinq caractères maximum à une chaîne.

Pour cela :

- 1 L'option **Chaîne** étant mise en valeur, appuyez sur la touche **PROG +/-** pour sélectionner le numéro de chaîne auquel vous désirez donner un nom.
 - 2 Lorsqu'il est affiché sur l'écran, sélectionnez l'option **Nom** et appuyez sur la touche **↔** .
 - 3 Appuyez sur la touche **↕** / **↗** / **↖** ou **↘** pour sélectionner la lettre et appuyez ensuite sur la touche **OK**. Finalement, appuyez sur la touche **↕** / **↗** / **↖** ou **↘** pour sélectionner le terme "Fin" sur l'écran et appuyez ensuite sur la touche **OK** pour quitter le menu.
 - Pour corriger une lettre, sélectionnez **←** sur l'écran pour revenir d'un espace en arrière et confirmez en appuyant sur la touche **OK**.
 - Pour laisser un espace en blanc, sélectionnez **□** sur l'écran et confirmez en appuyant sur la touche **OK**.
-

C) En règle générale, le réglage fin automatique (AFT) offre la meilleure image possible; cependant, si vous observez une distorsion de l'image, il vous est possible de la régler manuellement pour en améliorer la réception.

Pour cela :



- 1 Pendant que vous regardez le canal (émetteur TV) sur lequel vous désirez procéder à ce réglage fin, sélectionnez l'option **AFT** et appuyez sur la touche **↔**.
- 2 Appuyez sur la touche **▼** ou **▲** pour régler entre -15 et +15 et appuyez ensuite sur la touche **OK**.
- 3 L'option **Confirmer** étant mise en valeur, appuyez sur la touche **OK**. Appuyez ensuite sur la touche **▼** pour sélectionner **OK** et finalement, appuyez sur la touche **OK** pour la mémoriser.

D) Sautez les numéros de chaîne que vous ne désirez pas utiliser lorsque la sélection est effectuée au moyen des touches **PROG +/-**.

Pour cela :

- 1 L'option **Chaîne** étant mise en valeur, appuyez sur la touche **PROG +/-** pour sélectionner le numéro de chaîne que vous désirez omettre.
- 2 Lorsque la chaîne que vous désirez omettre est affichée sur l'écran, sélectionnez l'option **Saut** et appuyez sur la touche **↔**.
- 3 Appuyez sur la touche **▼** ou **▲** pour sélectionner **Oui** et appuyez sur la touche **OK**.
- 4 L'option **Confirmer** étant mise en valeur, appuyez sur la touche **OK**. Appuyez ensuite sur la touche **▼** pour sélectionner **OK** et appuyez enfin sur la touche **OK** pour la mémoriser.

*Si vous désirez plus tard annuler cette fonction, sélectionnez **Non** au lieu de **Oui** à l'étape 3.*

E) Voir et enregistrer correctement les chaînes codées lorsque vous utilisez un décodeur connecté sur les connecteurs **Péritel** 3/ 4/ , que ce soit directement ou à travers un magnétoscope.



Cette option est uniquement disponible suivant le pays sélectionné dans le menu "Langue/Pays".

Pour cela :

- 1 Après avoir sélectionné l'option **Decoder**, appuyez sur **↔**.
- 2 Appuyez sur la touche **▼** ou **▲** pour sélectionner **Oui** et appuyez ensuite sur la touche **OK**.
- 3 L'option **Confirmer** étant mise en valeur, appuyez sur la touche **OK**. Appuyez ensuite sur la touche **▼** pour sélectionner **OK** et appuyez enfin sur la touche **OK** pour la mémoriser.

*Si vous désirez plus tard annuler cette fonction, sélectionnez **Arrêt** au lieu de **Oui** à l'étape 2*

Temporisation

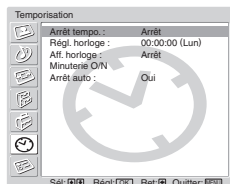
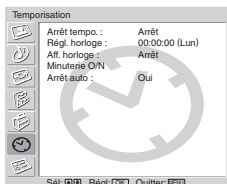
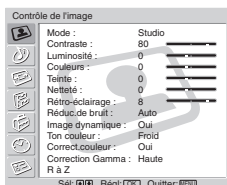



Le menu "Temporisation" vous permet de modifier les réglages du programmeur.

Arrêt tempo.

L'option "Arrêt tempo." vous permet de sélectionner un temps après lequel le téléviseur passe automatiquement en mode d'arrêt temporaire (standby).

Pour cela :

- 1 Après avoir sélectionné l'option, appuyez sur la touche .
- 2 Appuyez sur la touche  ou  pour sélectionner la durée de programmation (2 heures au plus).















Si, pendant que vous regardez la télévision, vous désirez savoir le temps qui reste avant l'arrêt, appuyez sur la touche  de la télécommande.

Régl. horloge

L'option "Régl. horloge" vous permet de mettre l'horloge à l'heure. La marge d'erreur de l'horloge incorporée au téléviseur est de ± 30 secondes par mois.

Pour cela :

- 1 Après avoir sélectionné l'option, appuyez sur la touche .
- 2 Appuyez sur la touche  ou  pour déterminer l'heure puis appuyez sur la touche .
- 3 Appuyez sur la touche  ou  pour déterminer les minutes, puis appuyez sur la touche .
- 4 Appuyez sur la touche  ou  pour déterminer les secondes, puis appuyez sur la touche .
- 5 Appuyez sur la touche  ou  pour déterminer le jour de la semaine.
- 6 Appuyez sur la touche **OK** du signal heure. L'horloge commence à fonctionner.

Aff. horloge

L'option "Aff. horloge" vous permet de voir l'heure s'afficher sur l'écran.

Pour cela :

- 1 Après avoir sélectionné l'option, appuyez sur la touche **↔**.
- 2 Appuyez sur la touche **⬇** ou **⬆** pour sélectionner **Oui** puis appuyez sur la touche **OK**.



- Cinq minutes après que l'option soit en marche, l'horloge disparaîtra automatiquement de l'écran.
- L'horloge peut apparaître sur l'écran ou s'en effacer en appuyant sur la touche **Ⓢ** de la télécommande.

Minuterie O/N

L'option "Minuterie O/N" vous permet de mettre le téléviseur en marche ou de l'éteindre automatiquement à une heure déterminée. Pour utiliser cette fonction, il faut que l'horloge ait été mise à l'heure. (page 40).



- Si vous modifiez les configurations précisées ci-dessous, **Arrêt** de l'option **Temporisation** sera automatiquement sélectionné. Dans ce cas, sélectionnez **Oui** de l'option **Temporisation**.
 - Déconnexion du câble d'alimentation de l'unité de réception.
 - La configuration des options **Heure marche**, **Durée d'attente**, **Réglage hebdo.**, **Répéter**, **Chaîne**.

Pour cela :

- 1 Après avoir sélectionné l'option, appuyez sur la touche **↔**.
- 2 L'option **Temporisation** étant mise en valeur, appuyez sur la touche **⬇** ou **⬆** pour sélectionner **Oui**; appuyez ensuite sur la touche **↔**.
- 3 Appuyez sur la touche **⬇** ou **⬆** pour sélectionner **Heure marche**; appuyez ensuite sur la touche **↔**.
- 4 Déterminez l'heure à laquelle le téléviseur doit s'allumer automatiquement. Appuyez sur la touche **⬇** ou **⬆** pour déterminer l'heure, puis appuyez sur la touche **↔**. Ensuite, appuyez sur la touche **⬇** ou **⬆** pour déterminer les minutes et appuyez à nouveau sur la touche **↔**.
- 5 Appuyez sur la touche **⬇** ou **⬆** pour sélectionner **Durée d'attente**; appuyez ensuite sur la touche **↔**.
- 6 Appuyez sur la touche **⬇** ou **⬆** pour sélectionner la **Durée d'attente** désirée. Sélectionnez le temps d'attente (5 heures au plus) avant que le téléviseur ne s'allume automatiquement en mode veille (standby).
- 7 Appuyez sur la touche **⬇** ou **⬆** pour sélectionner **Réglage hebdo.**; appuyez ensuite sur la touche **↔**.
- 8 Appuyez sur la touche **⬇** ou **⬆** pour sélectionner le jour de la semaine que vous fixez pour l'option **Minuterie O/N**; appuyez ensuite sur la touche **↔**.
- 9 Appuyez sur la touche **⬇** ou **⬆** pour sélectionner **Oui**; appuyez ensuite sur la touche **↔**.
- 10 Reprenez les étapes 8 et 9 pour configurer d'autres jours de la semaine.
- 11 Appuyez sur la touche **⬇** ou **⬆** pour sélectionner **Chaîne**; appuyez ensuite sur la touche **↔**.
- 12 Appuyez sur la touche **⬇** ou **⬆** pour sélectionner les chaînes (émetteurs TV) que vous voulez regarder au moment où le téléviseur s'allumera et appuyez ensuite sur la touche **↔**.



Pour que le téléviseur s'allume et s'éteigne chaque jour à des heures déterminées, sélectionnez **Répéter** sur **Oui** après l'étape 2 et passez à l'étape 3.

*Pour supprimer ensuite cette fonction, sélectionnez **Arrêt** au lieu de **Oui** à l'étape 2 ci-dessus mentionnée.*

Arrêt auto

L'option "Arrêt auto" vous permet de programmer le téléviseur pour qu'il passe automatiquement en mode veille (standby) faute de signal d'entrée de l'appareil connecté.

Pour cela :

- 1 Après avoir sélectionné l'option, appuyez sur la touche **➡**.
- 2 Appuyez sur la touche **▼** ou **▲** pour sélectionner **Oui**.



Arrêt auto ne peut pas être sélectionné lorsque le téléviseur reçoit un signal d'une émission de télévision.

Statut téléviseur (Coordonnées de l'appareil)

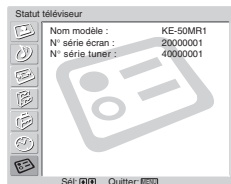
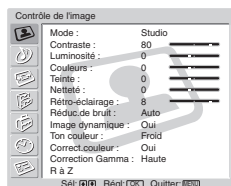

Le menu "Statut téléviseur" vous permet de vérifier le nom du modèle et le numéro de série de votre téléviseur.

Nom modèle	Nom du modèle de ce téléviseur.
N° série écran :	Numéro de série assigné à chaque téléviseur.
N° série tuner :	Numéro de série assigné à chaque unité de réception.

Le “Memory Stick”



La fonction du “Memory Stick” vous permet de voir des images numériques sur l’écran de votre téléviseur, images mémorisées dans les fichiers du “Memory Stick”.

Affichage d’images

L’écran d’affichage d’images “Memory Stick” de ce téléviseur peut montrer des images de données fixes (JPEG) et des images de données en mouvement (MPEG1) mémorisées dans le “Memory Stick”. Il peut aussi réaliser une projection séquentielle de ces images et personnaliser les caractéristiques de la projection en sélectionnant les options.

Mode Photo numérique

Le Mode photo num. de ce téléviseur ne peut montrer que des images sous les formats JPEG ou MPEG1, et enregistrées sur un appareil photo numérique ou un caméscope numérique compatible DCF.

Types d’images admises

Les images enregistrées doivent répondre aux spécifications suivantes :

- Images fixes : format de compression JPEG* et noms de dossier et de document compatibles DCF**.
 - Les images en mouvement doivent être enregistrées sur un caméscope numérique Sony ou un appareil photo numérique Sony et dans l’un des formats de compression MPEG1*** suivants :
Formats de compression MPEG1*** :
MPEG MOVIE, MPEG MOVIE AD, MPEG MOVIE EX, MPEG MOVIE HQ, MPEG MOVIE CV, MPEG MOVIE HQX, MPEG1 , (correspondants à VIDEO CD) de réceptacle VAIO Giga.
- * JPEG est un format de technologie standard pour comprimer une image fixe (extension .jpg). JPEG est l’acronyme de “Joint Photographic Experts Group”, la société qui a créé ce format.
- ** DCF est l’acronyme de “Design Rules for Camera file Systems”, qui comprend des spécifications établies par la Japan Electronic Industry Development Association (JEIDA).
- *** MPEG est l’un des formats de technologie de compression d’une image animée (extension.mpg).

Types d’images non acceptées

- Images fixes mémorisées sous format TIFF ou tout format de compression autre que le JPEG.
- Images fixes enregistrées en utilisant des appareils non compatibles DCF , y compris les appareils Sony suivants :
 - Appareils photo numériques DSC-D700, DSC-D770.
 - Caméscopes numériques DCR-TRV900 / DSR-PD100A.
- Les images fixes suivantes, mémorisées en format de compression JPEG :
 - Images ayant été saisies sur ordinateur.
 - Images de dossiers, qui ont été modifiées ou renommées dans un ordinateur.
 - Images d’un “Memory Stick” qui a été formaté dans un ordinateur.

Conseils d’utilisation

- Nous vous conseillons de faire des copies de sécurité des données importantes sur le disque dur de votre ordinateur. Sony ne peut être tenu pour responsable en cas de perte de données ou de données endommagées.
- L’utilisation d’images enregistrées à toute autre fin que l’usage personnel peut représenter une infraction au droit de reproduction.
- Sony se réserve le droit de modifier ou de changer le logiciel d’application “Memory Stick” sans avis préalable.

Qu'est-ce qu'un "Memory Stick"?

"Memory Stick" est un moyen d'enregistrement à circuit intégré, compact, portable et versatile, dont la capacité de données dépasse celle d'une disquette de 3,5". "Memory Stick" est spécialement conçu pour échanger et partager des données entre des produits compatibles "Memory Stick". Comme il est extractible, le "Memory Stick" peut aussi permettre de mémoriser des données externes.

"Memory Stick" est disponible en deux grandeurs : grandeur standard et compact "Memory Stick Duo".

Une fois couplé à un adaptateur "Memory Stick Duo", le "Memory Stick Duo" a la même capacité que le "Memory Stick" standard et peut donc être utilisé pour des produits qui correspondent au "Memory Stick" standard.

Types de "Memory Stick" .

"Memory Stick" est disponible sous les trois modèles suivants, qui répondent à des exigences et à des fonctions différentes :

- "Memory Stick"
Mémorise toutes données numériques, à l'exception de ceux qui sont protégés par les droits de reproduction qui requièrent la technologie MagicGate de protection du droit de reproduction.
- "MagicGate Memory Stick"
Équipé avec la technologie MagicGate de protection du droit de reproduction.
- "Memory Stick-ROM"
Mémorise des données "lecture seule" pré enregistrées. Dans le "Memory Stick-ROM" les données pré enregistrées ne peuvent être ni enregistrées ni effacées.

Types de "Memory Stick" compatibles avec le téléviseur

Avec votre téléviseur, vous pouvez utiliser trois types de "Memory Stick" : "Memory Stick" standard, "Memory Stick MagicGate" et "Memory Stick-ROM"

Cependant, compte tenu de ce que votre téléviseur n'accepte pas les standards MagicGate , les données visualisées par votre téléviseur ne sont pas soumises à la protection de copie MagicGate.

Remarques concernant le Memory Stick Duo

Pour utiliser le "Memory Stick Duo" avec ce téléviseur, coupez-le à l'adaptateur avant de l'insérer dans l'appareil.

Assurez-vous de coupler le "Memory Stick Duo" à l'adaptateur dans le bon sens.

Assurez-vous de bien insérer l'adaptateur Memory Stick Duo dans le bon sens. Faute de quoi, l'appareil peut être endommagé.

N'insérez pas l'adaptateur Memory Stick Duo sans que le "Memory Stick Duo" ne soit préalablement couplé. Faute de quoi, il peut se produire un mauvais fonctionnement du téléviseur.

Mode d'emploi du "Memory Stick"

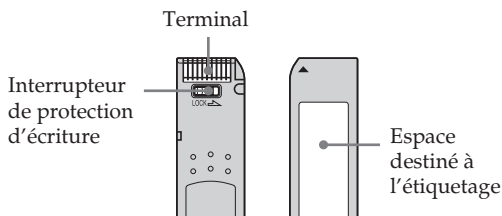

- On ne peut ni enregistrer ni effacer d'image lorsque l'interrupteur de protection d'écriture du "Memory Stick" est sur la position LOCK.
- Pour actionner l'interrupteur de protection contre l'effacement du "Memory Stick Duo", utilisez un objet pointu comme un stylo à bille.
- Nous vous conseillons de faire une copie de sécurité des données importantes sur le disque dur de votre ordinateur.
- Les données des images peuvent être endommagées dans les cas suivants :
 - Si vous retirez le "Memory Stick", débranchez le courant pendant que la lampe d'accès est allumée ou clignote.
 - Si vous utilisez le "Memory Stick" près d'aimants ou de champs magnétiques comme peuvent l'être des haut-parleurs.
 - Si vous débranchez le câble secteur pendant que la lampe d'accès est allumée ou clignote.
- Evitez le contact d'objets métalliques ou de vos doigts avec les parties métalliques de la zone de connexion.
- Ne collez aucun matériau autre que l'étiquette fournie dans l'espace prévu à cet effet.
- Collez l'étiquette de façon qu'elle se trouve dans l'espace adéquat prévu à cet effet.
- N'exercez pas une forte pression lorsque vous écrivez sur la zone des notes du "Memory Stick Duo".
- Ne pliez pas, ne laissez pas tomber le "Memory Stick" et ne lui donnez pas de coups violents.
- Ne démontez ni ne modifiez le "Memory Stick".
- Ne permettez pas que le "Memory Stick" se trouve exposé à l'humidité.
- N'utilisez ni ne conservez le "Memory Stick" dans un lieu sujet à :
 - des températures extrêmes, comme par ex. dans une voiture garée au soleil ou sous un soleil brûlant
 - la lumière directe du soleil
 - une forte humidité ou une exposition à des substances corrosives
- Lorsque vous emportez un "Memory Stick", placez-le dans l'étui fourni à cet effet.

Formatage du "Memory Stick"

Le "Memory Stick" est fourni sous un format standard exclusif.

Remarques concernant le "Memory Stick" formaté par un ordinateur

La compatibilité d'un "Memory Stick" formaté par un ordinateur et ce téléviseur n'est pas garantie.

Lorsque la lampe d'accès est allumée ou clignote

Le "Memory Stick" est en train de lire ou d'inscrire des données. Ne donnez pas de coup, ne faites pas vibrer le téléviseur. Ne coupez pas le courant et ne retirez pas le "Memory Stick". Sinon, l'image des données peut se décomposer.

- "MagicGate Memory Stick", "Memory Stick" et  sont des marques commerciales de Sony Corporation.
- "MagicGate" et **MAGIC GATE** sont des marques commerciales de Sony Corporation.
- "Memory Stick-ROM" y **MEMORY STICK-ROM**, sont des marques commerciales de Sony Corporation.
- "Memory Stick Duo" et **MEMORY STICK DUO** sont des marques commerciales de Sony Corporation.

Insérer et retirer un "Memory Stick"

Insérer un "Memory Stick"

Insérez un "Memory Stick" dans l'encoche "Memory Stick", toujours la marque ◀ vers le haut, comme vous le montre l'illustration ci-dessous. La lampe d'accès du "Memory Stick" clignote.

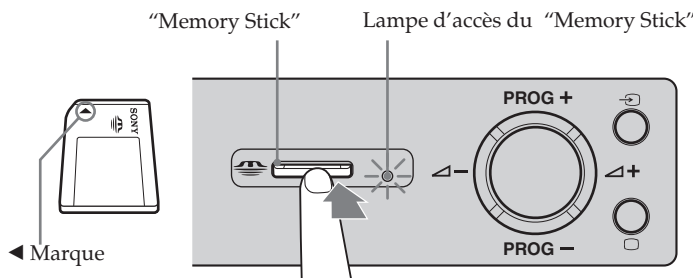

- Assurez-vous de bien insérer le "Memory Stick" dans le bon sens. Si le "Memory Stick" est forcé dans le sens contraire, le "Memory Stick" lui-même ou l'encoche d'entrée peuvent être abîmés.
- N'insérez que le "Memory Stick" dans l'encoche du "Memory Stick". Si vous tentez d'insérer d'autres objets dans l'encoche, vous pouvez abîmer le téléviseur.

Retirer un "Memory Stick"

- 1 Vérifiez que la lampe d'accès du "Memory Stick" est éteinte puis appuyez doucement sur le Memory Stick vers l'intérieur de l'encoche. Le "Memory Stick" est expulsé.

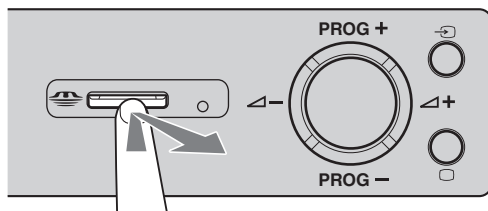

- 2 Tirez sur le "Memory Stick" jusqu'à le retirer complètement de l'encoche.

- Ne coupez pas le courant tant que la lampe d'accès du "Memory Stick" clignote en rouge. Si vous le faisiez, le "Memory Stick" pourrait être endommagé.
- Lorsque vous retirez le "Memory Stick", n'essayez pas de le retirer directement de l'encoche. Si vous faisiez cela, le "Memory Stick" ou l'encoche elle-même pourrait être endommagée.
- Si vous lâchez le "Memory Stick" juste après l'avoir introduit dans l'encoche pour le retirer, il pourrait être rejeté brutalement vers l'extérieur.

Utilisation du "Memory Stick" (Origine Memory Stick)

Le "Memory Stick" vous permet de voir un index d'images sous forme de vignettes enregistrées sur le "Memory Stick". Vous pouvez sélectionner une image pour l'afficher sur l'écran, reproduire une image animée et projeter une séquence de ces images.

Visualiser les images du Memory Stick

La configuration par défaut de "Mode photo num." est "Marche".

1 Insérez un "Memory Stick" contenant les images que vous désirez voir.

2 Appuyez sur la touche "Memory Stick".

Les images du Memory Stick sont affichées sur l'écran du téléviseur sous forme de vignette.

Marque
Origine
Memory Stick

Index d'images sous forme de vignette

Appuyez sur la touche \blacktriangledown / \blacktriangle / \blacktriangleleft ou \blacktriangleright pour sélectionner une image.
L'image sélectionnée est mise en valeur en jaune.

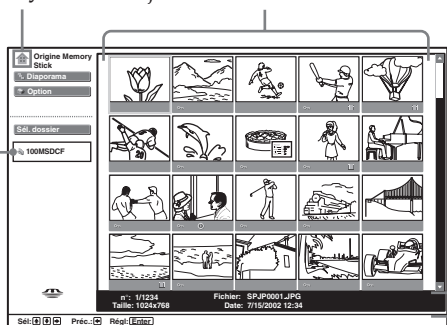

Nom du dossier
correspondant au dossier
choisi

Renseignements
concernant l'image
sélectionnée

Marque portée au bas de l'image

- : Icône de l'image protégée
- : Icône de l'image animée
- : Icône du fichier proche (uniquement visualisé lorsque "Mode photo num." est réglé sur "Marche").

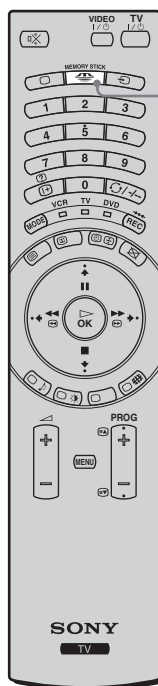

"Memory
Stick"



- Pour fermer le **Memory Stick**, appuyez à nouveau sur la touche "Memory Stick"
- Pour connecter l'entrée "Memory Stick", appuyez à plusieurs reprises sur la touche jusqu'à ce que le voyant Memory Stick de l'unité de réception s'allume (voir page 15).

Sélectionner le menu index du Memory Stick

Appuyez sur la touche **▼** ou **▲** pour mettre en valeur le point recherché et appuyez ensuite sur la touche **OK**. L'option sélectionnée est mise en valeur en jaune.

Option	Description
Diaporama	Montre une projection séquentielle des images contenues dans le "Memory Stick". Pour de plus amples détails, consultez le chapitre "Utilisation du "Memory Stick" "Diaporama" , page 54.
Option	Visualise le menu Option . Vous pouvez maintenant sélectionner l'une des options suivantes : Fichier : Montre les options suivantes : Trier : Classe le fichier d'images suivant le nom du fichier ou la dernière date d'enregistrement, dans l'ordre ascendant/descendant . Filtre : Ne filtre que les images fixes (Image fixe) ou les images en mouvement (Cinéma) sans tenir compte du contenu.  Les fonctions Trier / Filtre ne peuvent être activées que lorsque Mode photo num. est placé sur Arrêt . L'information de la situation dans laquelle se trouve "Filtre" est visualisée sur Origine Memory Stick. Memory Stick : Visualise le modèle et les capacités utilisées et restantes du "Memory Stick qui est utilisé.
Sél. dossier	Vous permet de sélectionner le dossier spécifique dans le "Memory Stick". Pour de plus amples détails, consultez le chapitre "Sélectionnez dans le "Memory Stick" un dossier que vous désirez consulter ", page 50.

Sélectionnez dans le "Memory Stick" un dossier que vous désirez consulter

1 Insérez un "Memory Stick" contenant les images que vous désirez voir.

2 Appuyez sur la touche "Memory Stick".

Les images du Memory Stick sont affichées sur l'écran.

3 Appuyez sur la touche **▼** ou **▲** pour mettre en valeur **Sél. dossier** et appuyez ensuite sur la touche **OK**.

Le menu **Sél. dossier** est affiché sur l'écran.

Dossier sélectionné en ce moment.

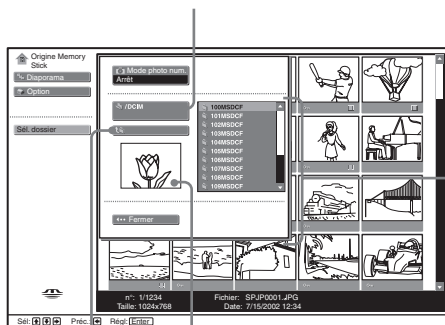

Liste des dossiers inclus dans le dossier sélectionné en ce moment

Au niveau supérieur

Premier fichier d'image contenu dans le dossier sélectionné en ce moment

4 Appuyez sur la touche **▶** pour sélectionner la liste des dossiers et appuyez ensuite sur la touche **▼** ou **▲** pour sélectionner le dossier que vous désirez voir. Puis, appuyez sur la touche **OK**.

Un index d'images minimisées est affiché sur l'écran, parmi celles que contient le dossier sélectionné.

Pour sélectionner les dossiers parmi ceux qui ne sont pas affichés sur l'écran

Appuyez sur la touche **▶** pour sélectionner le curseur d'images et appuyez ensuite sur la touche **▼** ou **▲**. Les 10 dossiers suivants ou précédents sont affichés sur l'écran.

Classification de fichiers image (Mode photo num.)

"Mode photo num." vous permet de classer des fichiers image enregistrés sous format comprimé JPEG et MPEG, par des appareils photos numériques et des caméscopes numériques compatibles DCF.











A l'étape 4 mentionnée, sélectionnez Mode photo num. . Appuyez ensuite sur la touche **▼** ou **▲** pour sélectionner **Oui** et enfin appuyez sur la touche **OK**.



- Il n'est pas possible de sélectionner Mode photo num. si les fichiers image enregistrés dans le "Memory Stick" en utilisant un appareil photos numérique ou un caméscope numérique, sont plus de 2.000.
- Les images d'un document d'images ayant été enregistrées en utilisant la fonction Voice Memo de la caméra numérique Sony ne peuvent être vues que fixes.



Utilisation de la fonction "Memory Stick"



Le lecteur de "Memory Stick" vous permet de visualiser les images choisies sur plein écran et de reproduire une image animée en utilisant l'écran index. Vous pouvez aussi protéger, retourner et effacer les images en utilisant l'écran index.

- 1 Insérez un "Memory Stick" contenant les images que vous désirez voir.
- 2 Appuyez sur la touche "Memory Stick."
Les images du "Memory Stick" s'affiche sur l'écran.
- 3 Appuyez sur la touche  ou  pour mettre en valeur **Sél. dossier** et appuyez ensuite sur la touche **OK**.
Le menu **Sél. dossier** est affiché sur l'écran.
- 4 Appuyez sur la touche  pour sélectionner l'index et appuyez ensuite sur la touche  ou  pour sélectionner le dossier que vous désirez. Appuyez ensuite sur la touche **OK**.
Un index d'images minimisées est affiché sur l'écran, parmi celles que contient le dossier sélectionné.
- 5 Appuyez sur la touche . Puis appuyez sur la touche  /  /  ou  pour sélectionner l'image que vous désirez visualiser sur l'écran complet ou pour reproduire une image animée. Puis, appuyez sur la touche **OK**.



Visualisation d'autres fichiers image, lorsque le dossier sélectionné en ce moment contient plus d'une fichier.

Appuyez sur la touche  jusqu'à ce que le reste des images soit visualisé, ou bien appuyez sur la touche  pour sélectionner le curseur et appuyez ensuite sur la touche . Un index d'images minimisés s'inscrit sur l'écran, contenant toutes les pages.

Sur l'écran s'inscrit le menu index minimisé. Vous pouvez maintenant sélectionner l'une ou l'autre des options suivantes. Appuyez sur la touche  ou  pour sélectionner les options et appuyez ensuite sur la touche **OK**.

Menu index minimisé

Option	Description
Écran complet (pour une image fixe seulement)	Montre l'image fixe sur la totalité de l'écran. Pour de plus amples détails, consultez le chapitre "Visualisation d'une image fixe sur plein écran", page 52.
Lecteur vidéo (uniquement pour une image animée)	Montre "Lecteur vidéo". Pour de plus amples détails, consultez le chapitre "Reproduction d'une image animée (Lecteur vidéo)", page 53.
Diaporama	Visualise une séquence d'images qui sont contenues dans le "Memory Stick". Pour plus amples détails, reportez-vous au chapitre "Utilisation du "Memory Stick" Diaporama" de la page 54.
Protec.	Protège le fichier images contre l'effacement. Tt act ou Tt dés pour tous les documents du dossier qui contient le fichier image sélectionné. Oui ou Arrêt uniquement pour le fichier image sélectionné. L'image protégée affiche le signe  .
Rotation (pour image fixe seulement)	Effectue une rotation de 90° sur une image fixe, dans le sens des aiguilles d'une montre ou dans le sens contraire aux aiguilles d'une montre. Lorsque vous appuyez sur la touche OK , l'image effectue une rotation de 90°.
Suppr.	Effacez le fichier image B. Sélectionnez le fichier image. Sélectionnez Tts imgs pour tous les fichiers du dossier que contient le fichier image sélectionné; sélectionnez Img sél pour n'avoir que le fichier image sélectionné.
Fermer	Ferme le menu index.



- Une image protégée () ne peut être ni retournée ni effacée.
- Si l'interrupteur de protection de l'écriture est sur la position LOCK, on ne peut ni retourner ni effacer les images du "Memory Stick".
- L'image qui a été retournée est conservée ainsi dans le "Memory Stick" et est présentée à nouveau ainsi à la prochaine ouverture.

Voir page suivante, SVP ...

Visualisation d'une image fixe sur plein écran

Sélectionnez **Écran complet** sur le menu index d'images minimisées.



- En fonction de la taille de l'image, le temps d'affichage sur le plein écran peut être plus ou moins long.
- En fonction de l'image, le téléviseur visualise automatiquement sur le plein écran la taille appropriée de chacune des images.

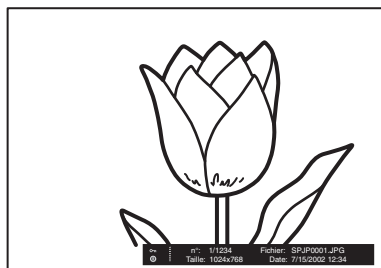

Pour visualiser l'image suivante

Appuyez sur la touche **▶**.

Pour visualiser l'image précédente

Appuyez sur la touche **◀**.

Menu index d'une image sur plein écran

Appuyez sur la touche **OK** pendant que l'image est visualisée sur plein écran.

Le menu index d'une image écran total s'affiche. Vous pouvez maintenant sélectionner l'une des options mentionnées ci-dessous.

Appuyez sur la touche **▼** ou **▲** pour sélectionner les options et appuyez ensuite sur la touche **OK**.

Option	Description
Retour	Retourne au menu d'origine du "Memory Stick".
Informations	Montre l'information concernant le fichier d'images sélectionné.
Protect.	Protège le fichier d'images de l'effacement. L'image protégée affiche le signe Ⓞπ .
Rotation	Rotation Effectue une rotation de 90° sur une image fixe dans le sens des aiguilles d'une montre ou dans le sens contraire aux aiguilles d'une montre. Lorsque vous appuyez sur la touche OK, l'image effectue une rotation de 90°.
Suppr.	Efface le fichier images sélectionné.
Fermer	Ferme l'écran index.



- Une image protégée (**Ⓞπ**) ne peut être ni retournée ni effacée.
- Si l'interrupteur de protection de l'écriture est sur la position **LOCK**, on ne peut ni retourner ni effacer les images du "Memory Stick".
- L'image qui a été retournée est conservée ainsi dans le "Memory Stick" et est présentée à nouveau ainsi à la prochaine ouverture.

Reproduction d'une image animée (Lecteur vidéo)

Sélectionnez "Lecteur vidéo" sur le menu index d'images minimisées; le "Lecteur vidéo" est affiché sur l'écran. Vous pouvez faire fonctionner le "Lecteur vidéo" de la façon suivante : appuyez sur la touche **▼** ou **▲** pour sélectionner la touche de l'option et appuyez ensuite sur la touche **OK**.

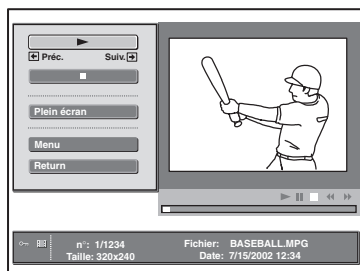

Bouton / Option	Description
▶ (Reproduire / pause)	Reproduit une image animée. Pendant la reproduction, le bouton de reproduction change pour le bouton (pause). Lorsque la reproduction s'achève, elle s'arrête à la première image de l'enregistrement que l'on vient de visualiser.
■ (Arrêt)	Arrête la reproduction.
Écran complet	Montre une image animée sur plein écran et commence automatiquement la reproduction. Pour revenir au "Lecteur vidéo", appuyez sur la touche ▼ / ▲ / ◀ / ▶ , ou bien OK . i En fonction de la taille de l'image animée, le téléviseur reproduit automatiquement sur le plein écran la taille appropriée de chacune des images.
Menu	Présente le Menu . Vous pouvez maintenant sélectionner l'une ou l'autre des options suivantes : Informations Présente l'information concernant l'image sélectionnée. Protect. Protège le fichier images contre l'effacement. Suppr. Efface le fichier images sélectionné Fermer Ferme le Menu . ⚠ Une image protégée (○π) ne peut pas être effacée.
Retour	Retourne au menu d'origine du "Memory Stick".

Commandes visibles à l'écran

L'écran de commandes visibles présente les fonctions **▶** et **◀** de la télécommande lorsque le "Lecteur vidéo" est en cours de reproduction.

- ◀ Rembob** : Rembobine l'image animée.
- ▶ AV. RAP.** : Avance rapide de l'image animée.

Si vous commencez la séquence d'images et que vous arrêtez l'image animée ou la passez sur pause, l'écran de commandes visibles passe à **◀ Préc.** et **▶ Suiv.** . Pour de plus amples détails, consultez le chapitre "Utilisation du "Memory Stick" Diaporama", page 54.

- ◀ Préc.:** Visualise l'image précédente.
- ▶ Suiv.:** Visualise l'image suivante.

Voir page suivante, SVP ...

Utilisation du "Memory Stick" Diaporama.

"Diaporama" vous permet de voir une séquence des images contenues dans le "Memory Stick".

- 1 Insérez un "Memory Stick" contenant les images que vous désirez voir.

- 2 Appuyez sur la touche "Memory Stick".
Le contenu du "Memory Stick" apparaît sur l'écran.

- 3 Appuyez sur la touche ▼ ou ▲ pour mettre en valeur **Sél. dossier** et appuyez ensuite sur la touche **OK**.
Le menu **Sél. dossier** est affiché sur l'écran.

- 4 Appuyez sur la touche ➡ pour sélectionner l'index et appuyez ensuite sur la touche ▼ ou ▲ pour sélectionner un nouveau dossier que vous voulez voir. Puis, appuyez sur la touche **OK**. Un index d'images minimisées est affiché sur l'écran, parmi celles que contient le dossier sélectionné.

- 5 Appuyez sur la touche ▼ ou ▲ pour mettre en valeur **Diaporama** et appuyez ensuite sur la touche **OK**.
Le menu index de **Diaporama** est affiché. Vous pouvez maintenant sélectionner n'importe laquelle des options suivantes. Appuyez sur la touche ▼ ou ▲ pour sélectionner les options et appuyez ensuite sur la touche **OK**.
Diapo avan. : Positionne les images, automatiquement ou manuellement.
Interval : Sélectionne le temps de visualisation d'une image à partir de 5 sec., 10 sec., 30 sec., 1 min., 5 min. jusqu'à 10 min. Il s'agit d'une durée de visualisation approximative. Lorsque **Diapo avan.** : est configuré en **Manuel**, cette fonction ne peut pas agir.

- 6 Appuyez sur la touche ▼ ou ▲ pour sélectionner **Exécuter** et appuyez ensuite sur la touche **OK**.

Pour commencer le Diaporama

Lorsque vous configurez "Diapo avan." en "Auto".

Les images changent automatiquement. Lorsqu'on sélectionne un fichier d'images en mouvement, celui-ci se reproduit automatiquement et, après la reproduction, on visualise automatiquement l'image suivante.

 "Lecteur vidéo" ne se reproduit pas lorsque vous configurez **Diapo avan.** en **Auto**.

Lorsque vous configurez "Diapo avan." en "Manuel".

Appuyez sur la touche ➡ et ◀ pour faire avancer ou reculer les images.

➡ : Visualise l'image suivante.

◀ : Visualise l'image précédente.

Lorsque vous visualisez une image fixe sur plein écran, vous pouvez faire glisser les images comme indiqué ci-dessus.

Lorsque vous sélectionnez une image animée

L'image animée ne se reproduit pas et on visualise "Lecteur vidéo". Pour de plus amples détails sur l'utilisation de "Lecteur vidéo", reportez-vous au chapitre "Reproduction d'une image animée (Lecteur vidéo)", page 53.

Appuyez sur la touche ➡ pour visualiser l'image suivante.

Pour arrêter le Diaporama.

Si vous désirez arrêter le "Diaporama", faites ce qui suit pour revenir à l'affichage d'origine du Memory Stick".

Si vous configurez "Diapo avan." en "Auto" .





Appuyez sur la touche **OK**.

Si vous configurez "Diapo avan." en "Manuel"

Appuyez sur la touche **OK** pour visualiser le menu index et appuyez ensuite sur ▼ ou ▲ pour sélectionner **Retour**.

Apparition de messages d'attention pendant que vous utilisez le "Memory Stick"

Si un fichier images présente un problème quelconque, vous pouvez voir apparaître sur l'écran les indicateurs qui sont mentionnés ci-dessous. Etudiez-les pour pouvoir ensuite les relier au type de situation correspondante.

	Le fichier image est en format JPEG ou MPEG1 qui n'est pas compatible.
	L'index minimisé existe, mais il n'est pas compatible DCF.
	Pas de fichier image sélectionné.
	Fichier image mais erreur irrécupérable sur l'index minimisé.
	Erreur irrécupérable sur le fichier image.

Messages d'attention pendant que vous utilisez le "Memory Stick"

Utilisez la liste qui figure ci-dessous pour vérifier le sens des messages.

Pas de Memory Stick	Insérez correctement le "Memory Stick" dans l'encoche du "Memory Stick".
Pas de fichier	Il n'y a aucun fichier images dans le dossier que vous avez sélectionné.
Pas de fichier vidéo	Il n'y a aucun dossier images en mouvement dans le dossier que vous avez sélectionné, bien que "Filtre" soit configuré en "Cinéma" dans le menu "Option".
Pas de fichier d'image fixe	Il n'existe aucun fichier images fixes dans le dossier que vous avez sélectionné, bien que "Filtre" soit configuré en "Image fixe" dans le menu "Option".
Lecture impossible	Erreur irrécupérable sur les données d'image du film.
Memory Stick verrouillé	Le commutateur de sécurité contre l'effacement du "Memory Stick" est situé sur "LOCK". Changez-le de position.
Erreur Memory Stick	<ul style="list-style-type: none">Le "Memory Stick" est détérioré.Nettoyez le terminal du "Memory Stick".
Erreur de type Memory Stick	Un "Memory Stick" qui n'est pas compatible ou qui ne peut pas être utilisé dans le téléviseur dans lequel il a été inséré.
Erreur de format	Le "Memory Stick" n'a pas été formaté correctement.
Erreur fichier	Le dossier sélectionné n'a pas été correctement étiqueté. Introduisez à nouveau le nom - de moins de 66 caractères, y compris " / ", en déroulant le menu "Sél. dossier".
Mémoire morte (ROM)	<ul style="list-style-type: none">Vous avez inséré un "Memory Stick" "lecture seule", sur lequel ont été enregistrés des fichiers images. On ne peut pas enregistrer ou effacer de données sur un "Memory Stick" "lecture seule".

Télétexte

 Le télétexte est un service d'information que diffuse la plupart des chaînes télévisées. La page du sommaire du service de télétexte (en général, la page 100), explique comment utiliser ce service. Pour évoluer à l'intérieur du télétexte, utilisez les touches de la télécommande comme indiqué ci-dessous.

 Vérifiez que vous utilisez un canal (émetteur TV) disposant d'un signal suffisamment fort pour éviter des erreurs de télétexte.

Entrer dans le service du Télétexte :

Après avoir sélectionné la chaîne de télévision qui transmet le service de Télétexte que vous désirez consulter, appuyez sur la touche .

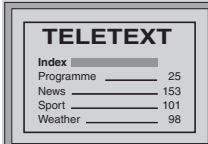

TELETEXT	
Index	
Programme	25
News	153
Sport	101
Weather	98

Sélectionner une page du télétexte :

A l'aide des touches de la télécommande, introduisez les 3 chiffres du numéro de page que vous désirez consulter.

- Si vous vous trompez, introduisez à nouveau le numéro de page correct.
- Si le compteur de pages ne s'arrête pas, c'est que la page demandée n'est pas disponible. Dans ce cas, introduisez un autre numéro de page.



Accéder à la page suivante ou à la page précédente :

Appuyez sur la touche **PROG +** () ou sur la touche **PROG -** ()



Superposer le télétexte à l'image télévisée :

Pendant que vous voyez le télétexte, appuyez sur la touche . Appuyez à nouveau sur cette touche pour sortir du mode télétexte.

Arrêt sur une page du télétexte :

Certaines pages de télétexte comportent plusieurs pages secondaires qui se succèdent automatiquement. Pour éviter ceci, appuyez sur les touches  / . Appuyez à nouveau sur ces touches pour libérer le blocage.

Voir une information cachée (p. ex. : la solution d'une devinette)

Appuyez sur les touches  / . Appuyez à nouveau sur ces touches pour que l'information soit à nouveau cachée.

Quitter le service Télétexte :

Appuyez sur la touche .

Fastext

 Le service Fastext vous permet d'avoir accès aux pages de Télétexte en appuyant sur une seule touche.

Si le téléviseur est en mode Télétexte et au cas où l'émetteur émet des signaux Fastext, un menu de codes couleur s'affiche au bas de la page du télétexte. Appuyez sur la touche de couleur correspondante de la télécommande (rouge, jaune, vert ou bleu) pour accéder directement à la page choisie.

NexTView*

* (suivant la disponibilité du service).

 NexTView est un guide électronique de programmes sur écran qui contient une information concernant les programmes des diverses chaînes de télévision. Vous pouvez chercher cette information par sujets (sports, art etc.), ou par dates.

 Si des caractères erronés apparaissent en visionnant NexTView, entrez dans l'option "Langue/Pays" en utilisant le système des menus (voir page 36) et sélectionnez la même langue que celle dans laquelle le NexTView est en train d'émettre.

Voir NexTView

1 Sélectionnez une chaîne de télévision qui transmette le service de NexTView. Dès que l'information sera disponible, l'indication "NexTView" s'affichera sur l'écran.

2 Pour avoir accès au service NexTView, vous disposez de deux types d'écran NexTView, en fonction du pourcentage de données disponible :

a) Ecran "Liste des programmes" :





Pendant que vous regardez la télévision et lorsque l'indication "NexTView" apparaît en caractères noirs (+ 50% d'informations disponibles ou en caractères oranges (- 50% d'informations disponibles) sur l'écran, appuyez sur la touche  de la télécommande pour voir la connexion "Liste des programmes" (voir la fig. 1, page suivante).

b) Ecran "Vision d'ensemble" :

Pendant que vous regardez la télévision et lorsque plus de 50% des données de NexTView sont disponibles (suivant la zone, il se peut que les données ne soient pas opérationnelles à 100 %), l'indication "NexTView" s'affiche en noir. Appuyez alors sur la touche  de la télécommande pour voir l'écran "Vision d'ensemble" (voir la fig. 2, page suivante).

 Au moment où vous entrez dans le service NexTView, le % des données disponibles de NexTView s'affichera dans le coin gauche inférieur. Après être rentré dans ce service, le % des données n'augmentera pas.

3 Pour naviguer sur NexTView :

- Appuyez sur la touche  ou  pour vous déplacer vers la droite ou vers la gauche.
- Appuyez sur la touche  ou  pour vous déplacer vers le haut ou vers le bas.
- Appuyez sur la touche **OK** pour confirmer une sélection.

4 Pour quitter le service NexTView, appuyez sur la touche  de la télécommande.

Écran "Liste des programmes" (fig. 1) :

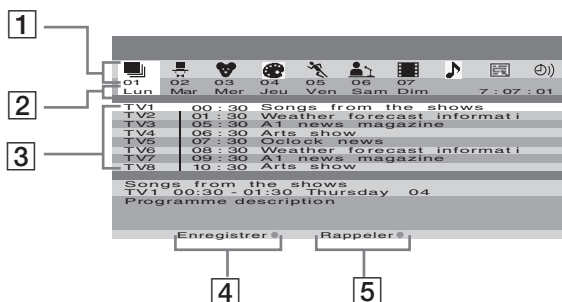

Écran "Vision d'ensemble" (fig. 2) :

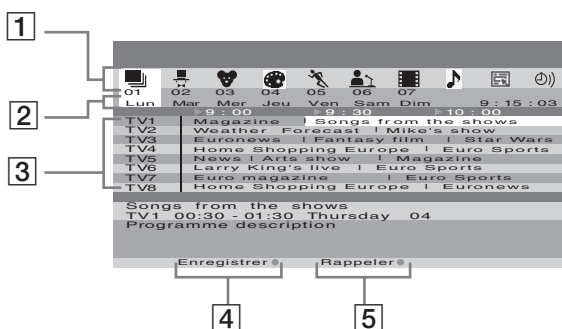

1 Icônes par sujets
(reportez-vous à "Légende
Icônes", page suivante)

2 Date

3 Liste des programmes

4 Enregistrer



Cette fonction n'est disponible que si le téléviseur est connecté à un magnétoscope qui dispose du SmartLink et de programmation par minuterie.

Si vous désirez enregistrer le programme sélectionné, appuyez sur la touche rouge de la télécommande si la commande "Enregistrer" est affichée en rouge. Si la commande "Enregistrer" est affichée en blanc, le magnétoscope connecté au téléviseur ne possède pas la fonction NextView Download et vous ne pouvez donc pas le programmer par le NextView.

5 Rappeler

Si vous désirez que le téléviseur vous rappelle que le programme sélectionné est sur le point de commencer, appuyez sur la touche verte de la télécommande. À l'heure prévue pour l'émission, un message s'inscrira sur l'écran pour vous rappeler que le programme va être émis.



- Les options "Enregistrer" et "Rappeler" s'afficheront sur l'écran dès que vous aurez sélectionné un programme, mais elles ne s'afficheront pas si vous êtes en train de regarder le service NextView sur une chaîne de télévision qui ne dispose pas de son propre service NextView.
- Les options "Enregistrer" et "Rappeler" ne seront pas disponibles si le programme que vous avez sélectionné est déjà commencé.

Légende Icônes :



liste complète :

Présente toute l'information sur la programmation des divers émetteurs de télévision, classée par horaire et par chaînes.



sélection des chaînes :

Au cas où le fournisseur de NexTView enverrait des informations pour plus de 8 chaînes de télévision, vous pouvez en choisir 8 pour créer votre propre liste. Après avoir configuré votre liste personnelle, vous pouvez toujours revenir à la liste originale. Pour cela, il suffit de sélectionner "Auto ►" en appuyant sur la touche  de la télécommande.



spectacles



programmes pour enfants



art



sports



informations



films



musique



liste de rappel :

Présente la liste de tous les programmes (5 au maximum) que vous avez choisis pour le rappel.

Connexion des équipements en option

i En suivant les instructions ci-dessous, vous pouvez connecter à votre téléviseur une large gamme d'équipements optionnels (les câbles de connexion ne sont pas fournis).

Connexions situées sur la partie frontale de l'unité de réception

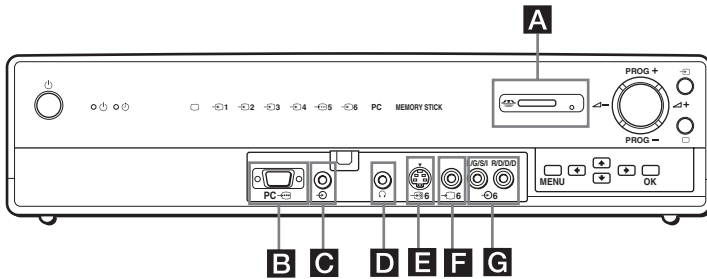
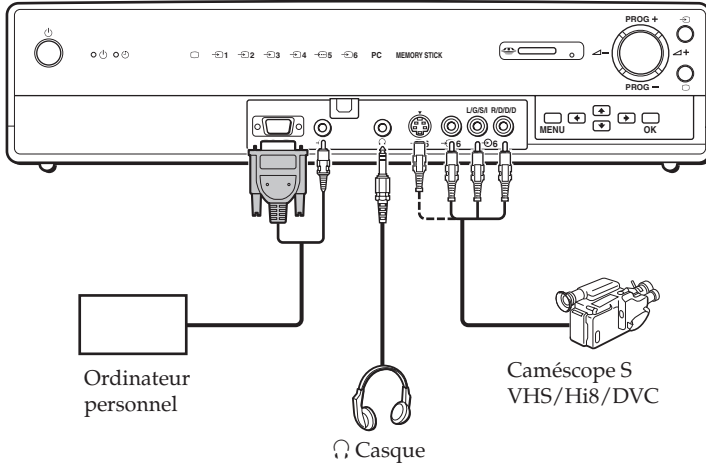

i Pour éviter les bruits sur image, ne connectez pas simultanément des équipements externes aux connecteurs **E** et **F**.

Connexions situées au dos de l'unité de réception

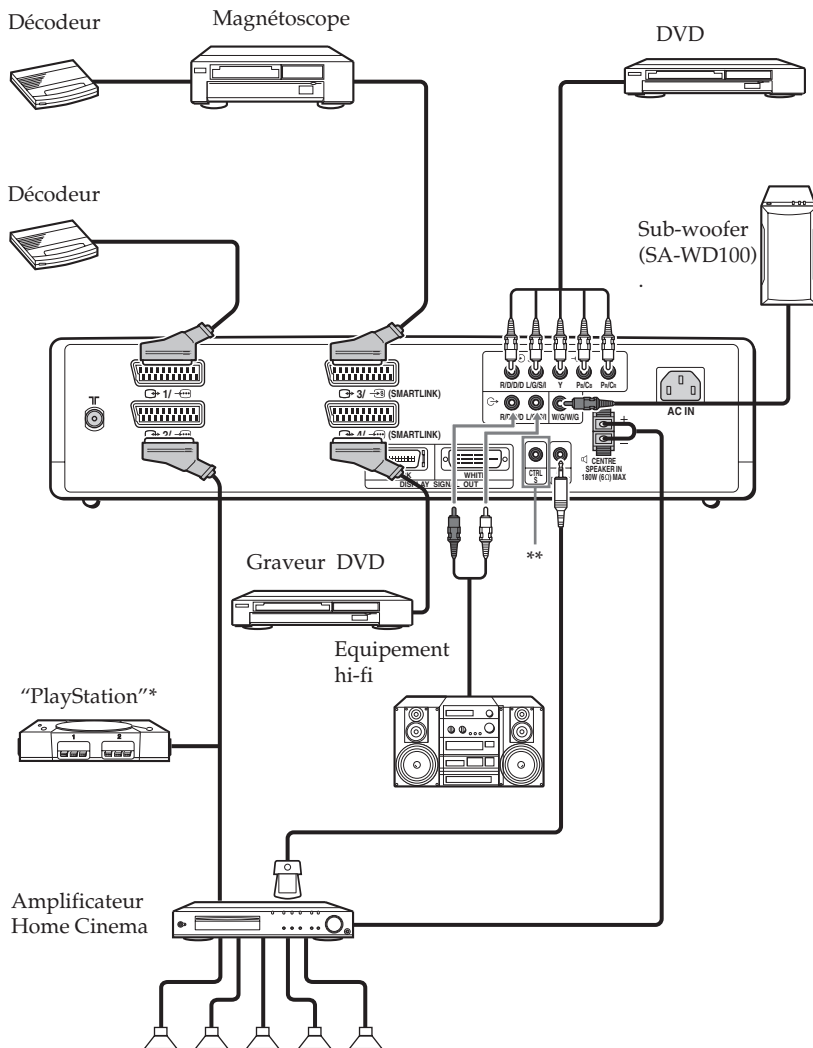

* "PlayStation" est un produit de Sony Computer Entertainment, Inc.

* "PlayStation" est une marque commerciale de Sony Computer Entertainment, Inc.

** Pour contrôler d'autres équipements Sony à partir de la télécommande du téléviseur, connectez le connecteur d'entrée CONTROL S IN de l'appareil au connecteur de sortie CONTROL S OUT du téléviseur, avec le câble CONTROL S.

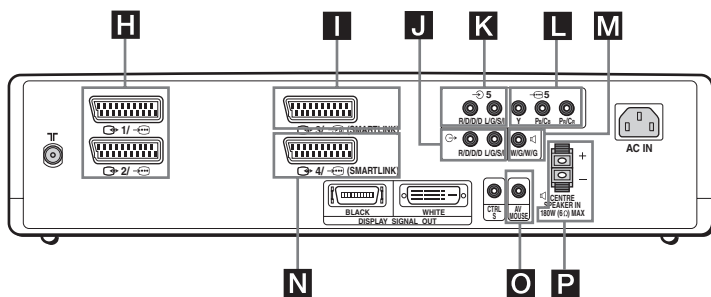

Connexion d'un magnétoscope :

Pour connecter un magnétoscope, consultez le chapitre "Branchement de l'antenne et du magnétoscope", page 22. Nous vous conseillons de connecter votre magnétoscope en utilisant un câble Péritel. Réglez le signal du magnétoscope sur la chaîne de télévision numéro "0", en utilisant l'option "Mémoire manuelle". Pour tout renseignement complémentaire sur la programmation manuelle de ces prédéterminations, reportez-vous à la page 38, étape A). Consultez le mode d'emploi de votre magnétoscope pour savoir comment localiser le canal du signal vidéo.

Connexion d'un magnétoscope ou d'un graveur DVD disposant du SmartLink :

i SmartLink établit une liaison directe entre le téléviseur et un magnétoscope ou un graveur DVD. Pour toute information complémentaire concernant le SmartLink, consultez le mode d'emploi de votre magnétoscope ou du graveur DVD. Si vous utilisez un magnétoscope ou un graveur DVD disposant du SmartLink, branchez-les sur le connecteur Péritel avec un câble Péritel ou .

A Les deux connecteurs Péritel et , ne peuvent supporter simultanément la liaison SmartLink. Si vous connectez un magnétoscope et un graveur DVD aux deux connecteurs Péritel et , sélectionnez lequel des deux doit supporter la liaison SmartLink, en utilisant l'option "SmartLink" du menu "Fonctions" (page 35).

Si vous avez connecté un décodeur au connecteur Péritel , ou grâce à un magnétoscope connecté à ce connecteur Péritel :

Sélectionnez l'option "Mémoire manuelle" du menu "Réglage" et après avoir choisi l'option "Décodeur*", sélectionnez "Oui" (en appuyant sur la touche ou). Répétez cette opération pour chacun des signaux codés.

* Cette option ne sera disponible qu'en fonction du pays sélectionné dans le menu "Langue/Pays".

Si vous connectez un graveur DVD au connecteur Péritel

Le signal parti d'un graveur DVD est de format 576p. Si vous désirez entrer le signal avec ce format, connectez le graveur DVD au connecteur et aux connecteurs Y, P_B/C_B, P_R/C_R de . Sélectionnez le menu "Fonctions" et configurez "Sélect.entrée AV4" de "Manuel" (page 35).

Connexion avec un appareil audio externe :

Pour écouter le son du téléviseur sur une chaîne Hi-Fi :

Si vous désirez que le son du téléviseur soit amplifié, connectez votre Hi-fi sur la sortie audio **J**. Sélectionnez le menu "Fonctions" sur le Système des Menus et configurez "Haut parleur" en "Arrêt".

Pour connecter un sub-woofer :

Connectez votre sub-woofer à la sortie **M** W/G/W/G en utilisant un câble audio monaural.

Pour entendre le son du système Dolby Prologic à travers les haut-parleurs du téléviseur :

Si vous désirez que le son audio de votre appareil soit transmis par les haut-parleurs de votre téléviseur, connectez l'ampli décodeur de votre système Dolby Prologic aux terminaux **P** du CENTRE SPEAKER IN. Si vous disposez d'un ampli Dolby, connectez la sortie centrale de cet ampli aux terminaux **P** du CENTRE SPEAKER IN pour utiliser les haut-parleurs de votre téléviseur comme haut-parleur central. Puis, par le Système des Menus, sélectionnez le menu "Fonctions" et configurez "Haut parleur" en "Entrée centrale".



i Vous pouvez modifier le volume du son des haut-parleurs du téléviseur en agissant sur les touches de la télécommande ou de l'ampli externe. Sélectionnez la télécommande désirée en utilisant l'option "Sortie audio" du menu "Fonctions" (page 34).



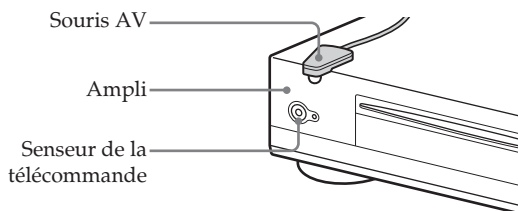



















Lorsque vous connectez la souris AV





Lorsque vous connectez la souris AV et que vous l'installez sur un ampli externe, vous pouvez utiliser la télécommande de l'ampli pour contrôler le volume du son de l'ampli externe, en la dirigeant vers le téléviseur. Connectez la souris AV sur l'entrée **O** du AV MOUSE IN et installez-la juste au-dessus du capteur de la télécommande de l'ampli externe.



Utilisation des équipements en option

- 1 Connectez votre équipement au connecteur adéquat du téléviseur, comme indiqué aux pages 62, 63 et 64.
- 2 Allumez l'équipement que vous avez connecté.
- 3 Pour obtenir l'image de l'équipement connecté, appuyez plusieurs fois sur la touche  jusqu'à ce que le symbole correct d'entrée s'inscrive sur l'écran. Au même moment où vous appuyez plusieurs fois sur la touche , le voyant correspondant à l'entrée sélectionnée s'allume sur l'unité de réception.

Symboles	Voyant de l'entrée sélectionnée	Signaux d'entrée
 1 ou  2	 1 ou  2	• Signal d'entrée audio / vidéo par le connecteur PériTel H .
 1 ou  2	 1 ou  2	• Signal d'entrée RVB par le connecteur PériTel H . Ce symbole n'apparaît que si une entrée RVB est connectée.
 3 ou  4	 3 ou  4	• Signal d'entrée audio / vidéo par le connecteur PériTel I ou N .
 3	 3	• Signal d'entrée S Video par le connecteur PériTel I .
 4	 4	• Signal d'entrée RVB par le connecteur PériTel N . Ce symbole n'apparaît que si une entrée RVB est connectée.
 5	 5	• Signal d'entrée vidéo par les connecteurs L Y, P _B /C _B , P _R /C _R et signal d'entrée audio par le connecteur K .
 6	 6	• Signal d'entrée vidéo par le connecteur RCA F et signal d'entrée audio par le connecteur G .
 6	 6	• Signal d'entrée S Video par le connecteur RCA E du S Video et signal d'entrée audio par le connecteur G .
PC 	PC	• Signal d'entrée RVB par le connecteur B Dsub à 15 contacts et signal d'entrée audio par le connecteur C .
MEMORY STICK	MEMORY STICK	• Entrée de données d'un "Memory Stick" inséré dans l'encoche "Memory Stick" A .

 Si votre enregistreur DVD est connecté au connecteur  4/  et aux connecteurs Y, P_B/C_B, P_R/C_R de  5, sélectionnez le connecteur d'entrée en utilisant l'option "Sélect.entrée AV4" du menu "Fonctions" (page 35).

- 4 Pour revenir à l'image télévisée normale, appuyez sur la touche  de la télécommande. Le voyant  de l'unité de réception s'allume.

Pour connecter un équipement monaural

Connectez le connecteur RCA à l'entrée L / G / S / I et sélectionnez le signal d'entrée  5 en utilisant les instructions ci-dessus indiquées. Consultez "Contrôle du son" et sélectionnez "Son stéréo" "A" sur l'écran du menu Réglage Son (page 29).

Configuration de la télécommande pour un magnétoscope ou un DVD

Cette télécommande est prévue pour contrôler les fonctions principales de ce téléviseur Sony, du DVD Sony et de la majorité des magnétoscopes Sony, à partir du moment où sont installées les piles. Pour contrôler d'autres marques de magnétoscopes et de DVD et certains modèles de magnétoscopes Sony, procédez comme suit :

- i** Avant de commencer, cherchez sur la liste qui figure à la page suivante, le code à 3 chiffres correspondant à la marque de votre magnétoscope ou de votre DVD. Lorsqu'il s'agit de marques qui présentent plus d'un code, introduisez le premier d'entre eux.
- Sony fait son possible pour actualiser le logiciel suivant les modifications qui se produisent sur le marché, donc, pour localiser le code le plus récent, consultez la liste des codes qui est jointe à la télécommande.

1 Appuyez à plusieurs reprises sur la touche Sélectionneur Equipement de la télécommande jusqu'à ce que le voyant vert du VCR (pour le magnétoscope) ou DVD s'allume sur la position désirée.

A Si le Sélectionneur Appareil est sur la position TV, vous ne pourrez entrer aucun code en mémoire.

2 Avant que le voyant vert ne s'éteigne, appuyez sur la touche jaune pendant environ 6 secondes jusqu'à ce que le voyant vert commence à clignoter.

3 Pendant que le voyant vert clignote, utilisez les touches numériques de la télécommande pour introduire le code à trois chiffres qui correspond à l'appareil (reportez-vous à la page suivante).

i Si le code sélectionné a été correctement introduit, les trois voyants vert s'éclaireront momentanément.

4 Allumez le magnétoscope ou le DVD et vérifiez que vous pouvez en contrôler correctement les principales fonctions.

- A** Si l'appareil, ou certaines fonctions, ne répondent pas, assurez-vous d'avoir introduit le bon code ou, s'il existe plus d'un code, essayez le code suivant assigné à cette marque (reportez-vous à la page suivante).
- Les codes entrés en mémoire se perdront si vous n'effectuez pas le changement des piles usées en moins de quelques minutes. Dans ce cas, reprenez les étapes antérieures. A l'envers du couvercle des piles, une petite étiquette permet de noter vos codes de marque.
- Ni toutes les marques ni tous les modèles de chaque marque ne sont codés.

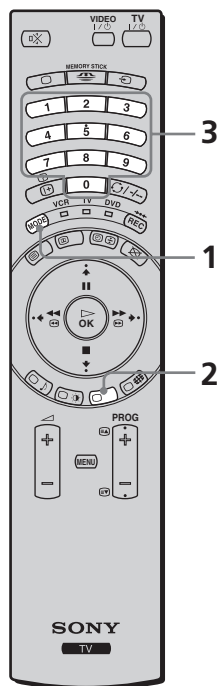

Liste des marques de Magnétoscope		Liste des marques de DVD	
Marque	Code	Marque	Code
SONY (VHS)	301, 302, 303, 308, 309	SONY	001
SONY (BETA)	303, 307, 310	AIWA	021
SONY (DV)	304, 305, 306	DENON	018, 027, 020, 002
AIWA	325, 331, 351	GRUNDIG	009, 028, 023, 024, 016, 003
AKAI	326, 329, 330	HITACHI	025, 026, 015, 004
DAEWOO	342, 343	JVC	006, 017
GRUNDIG	358, 355, 360, 361, 320, 351	KENWOOD	008
HITACHI	327, 333, 334	LG	015, 014
JVC	314, 315, 322, 344, 352, 353, 354, 348, 349	LOEWE	009, 028, 023, 024, 016, 003
LG	332, 338	MATSUI	013, 016
LOEWE	358, 355, 360, 361, 320, 351	ONKYO	022
MATSUI	356, 357	PANASONIC	018, 027, 020, 002
ORION	328	PHILIPS	009, 028, 023, 024, 016, 003
PANASONIC	321, 323	PIONEER	004
PHILIPS	311, 312, 313, 316, 317, 318, 358, 359	SAMSUNG	011, 014
SAMSUNG	339, 340, 341, 345	SANYO	007
SANYO	335, 336	SHARP	019, 027
SHARP	324	THOMSON	012
THOMSON	319, 350	TOSHIBA	003
		TOSHIBA	337
		YAMAHA	018, 027, 020, 002

Spécifications

KLV-30MR1

Unité de réception (MBT-MRL1)

Alimentation : 220 - 240 VCA; 50/60 Hz.

Consommation : 30 W

Consommation en mode veille (standby) :
0,6 W

Dimensions (l x h x pfd) :

Env. 430 x 105 x 348 mm

Poids : env. 6 Kg

Téléviseur à écran (LDM-3000)

Alimentation : 220 - 240 VCA - 50/60 Hz.

Dimensions de l'écran : 30 pouces

Diagonale de l'écran : env. 76 cm.

Résolution écran :

1280 pixels (horizontal) x 768
lignes (vertical)

Consommation d'énergie : 150 W

Consommation d'énergie en mode veille
(standby) : 0,1 W

Dimensions (l x h x pfd) :

Env. 971,2 x 594,4 x 229 mm
avec support

Env. 971,2 x 524,3 x 93,4 mm
sans support

Poids : env. 20 Kg

Env. 27 kg (support compris)

Système de panel :

Ecran LCD

Norme de TV :

Suivant le pays sélectionné :

B/G/H, D/K, L, I

Standard couleur :

PAL, SECAM

NTSC 3.58, 4.43 (entrée vidéo seulement)

Antenne :

Terminal externe de 75 Ohms pour VHF/
UHF.

Couverture de canaux :

VHF : E2-E12

UHF : E21-E69

CATV : S1-S20

HYPER : S21-S41

D/K : R1-R12, R21-R69

L : F2-F10, B-Q, F21-F69

I : UHF B21-B69

Connecteurs arrière :

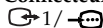

Connecteur PériTel de 21 broches (norme CENELEC), y compris entrée audio / vidéo, entrée RVB, sorties audio / vidéo TV.

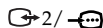

Connecteur PériTel de 21 broches (norme CENELEC), y compris entrées audio / vidéo, entrée RVB, sorties audio / vidéo TV.

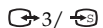

(SMARTLINK; au choix)
Connecteur PériTel de 21 broches (norme CENELEC), y compris entrées audio / vidéo, entrée S-vidéo, sortie audio - vidéo sélectionnable et connexion SmartLink.

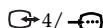

(SMARTLINK; au choix)
Connecteur PériTel de 21 broches (norme CENELEC), y compris entrées audio / vidéo, entrée RVB, sortie audio - vidéo sélectionnable, et connexion SmartLink.



Y: 1 Vp-p, 75 Ohms, synchronisation négative 0,3 Vca

PB: 0.7 Vp-p, 75 Ohms

PR: 0.7 Vp-p, 75 Ohms



entrée audio (connecteurs RCA)
500 m Vrms (modulation 100%),
Impédance : 47 Kilo-Ohms

▣ SUB WOOFER: connecteur RCA

⊖ : sorties audio (gauche / droite) -
connecteurs RCA

▣ CENTRE SPEAKER IN :
15W x 2 (4 Ohms)

CTRL S : miniconnecteurs RCA

AV MOUSE : sourcis AV, miniconnecteur
RCA

Connecteurs frontaux :



entrée S-vidéo (mini DIN de 4 broches) :
Y: 1 Vp-p, 75 Ohms déséquilibré,
synchronisation négative
C: 0,286 Vp-p (Rafale de signaux), 75
Ohms



entrée vidéo (connecteur RCA) :
1 Vp-p, 75 Ohms déséquilibré,
synchronisation négative



entrée audio (connecteurs RCA) :
500 m Vrms (modulation 100%),
Impédance : 47 Kilo-Ohms

prise pour casque



Entrée PC (Dsub de 15 broches)
G: 0.7 Vp-p, 75 Ohms, non synchronisée
en vert
B: 0.7 Vp-p, 75 Ohms, non synchronisée
en vert
R: 0.7 Vp-p, 75 Ohms, non synchronisée
en vert
HD: 1-5 Vp-p
VD: 1-5 Vp-p



Entrée audio PC : miniconnecteur RCA



Encoche Memory Stick

Sortie son :

10W x 2

Accessoires fournis :

- 1 télécommande (RM-972)
 - 2 piles taille AAA (type R03)
 - 1 câble de connexion pour l'écran
 - 1 câble coaxial
 - 1 souris AV
 - 2 câbles secteur (type C-4)
 - 2 câbles secteur (type BF)
 - 2 câbles secteur (type C-5)
- Les câbles secteur de type BF et C-5 peuvent ne pas être fournis, suivant le pays.

Divers :

- Télétexte, Fasttext, TOPtext
- Déconnexion automatique.
- SmartLink (liaison directe entre votre téléviseur et un magnétoscope compatible. Pour toute information concernant SmartLink, consultez le mode d'emploi de votre magnétoscope)
Disponible en 3 ou en 4. (Au choix)
- Détection automatique de la norme TV.
- Format automatique de l'image.

Cadence de l'entrée PC :

Fréquence du signal d'entrée

Horizontal : 15,6 – 90 kHz

Vertical : 48 – 85 Hz

Résolution maxima : 1.600 pixels x 1.200
lignes.















Tableau de modes prédéterminés pour un écran d'ordinateur PC ☺





Nbre	Résolution (points x lignes)	Mode graphique	Fréquence horizontale (kHz)	Fréquence verticale (Hz)
1	640x480	VESA	31.469	59.940
2	720x400	VGA TEXT	31.469	70.086
3	800x600	VESA	37.879	60.317
4	1024x768	VESA	48.363	60.004
5	1280x768(*)	VESA	47.776	59.870

(*) Si votre carte graphique ou votre PC est compatible, vous pouvez sélectionner ce mode.

Dépannage

 Voici quelques solutions simples qui vous permettront de résoudre des problèmes liés à la qualité de l'image et du son.

Problème	Solution
Pas d'image	
Pas d'image (écran noir) et pas de son.	<ul style="list-style-type: none"> • Vérifiez que l'antenne est bien branchée. • Connectez unité de réception et téléviseur au réseau et appuyez sur la touche  de la partie frontale de l'unité de réception. • Connectez l'écran du téléviseur à l'unité de réception en utilisant le câble fourni à cet effet. • Si le voyant  (marche / mise en veille) est bien allumé, appuyez sur la touche TV  de la télécommande.
Le téléviseur s'éteint automatiquement (le téléviseur est configuré en mode veille [standby]).	<ul style="list-style-type: none"> • Vérifiez que le Arrêt tempo. est bien activé (page 40). • Vérifiez si le Minuterie O/N est bien activé (page 43). • Vérifiez si Arrêt auto est bien activé (page 42).
Pas d'image ou pas de menu d'information de l'équipement externe branché à la prise PériTel.	<ul style="list-style-type: none"> • Vérifiez que l'équipement optionnel est bien allumé et appuyez plusieurs fois sur la touche  de la télécommande, jusqu'à ce que le symbole d'entrée correct s'affiche sur l'écran. • Vérifiez que l'équipement en option et le téléviseur sont bien connectés.
Image déficiente / Image instable	
Image double ou spectre.	<ul style="list-style-type: none"> • Vérifiez que l'antenne n'est ni cassée ni tordue. • Vérifiez que l'antenne n'est pas hors d'usage (3-5 ans d'utilisation dans des conditions normales, 1-2 ans sur la côte).
Lignes de points ou bandes	<ul style="list-style-type: none"> • Vérifiez que l'antenne n'est ni cassée ni tordue. • Vérifiez que l'antenne n'est pas hors d'usage (3-5 ans d'utilisation dans des conditions normales, 1-2 ans sur la côte).
Lignes de points ou bandes.	<ul style="list-style-type: none"> • Eloignez le téléviseur des sources de bruits d'origine électrique telles que voitures, motos ou sèche-cheveux.
Pas de couleur (programmes couleur en noir et blanc).	<ul style="list-style-type: none"> • Par le système de menus, entrez dans le menu "Réglage de l'image" et sélectionnez "R à Z" pour revenir aux réglages d'usine (page 28). • Si vous avez sélectionné la fonction Eco. énergie de "Diminuer", les couleurs peuvent s'affadir (page 33).
De petits points noirs et /ou des points brillants apparaissent sur l'écran.	<ul style="list-style-type: none"> • L'image d'un écran plat est composée de pixels. De petits points noirs et/ou des points brillants (pixels) apparaissant sur l'écran ne sont pas un signe de mauvais fonctionnement.
L'image est excessivement brillante.	<ul style="list-style-type: none"> • Par le système des menus, entrez dans le menu "Contrôle de l'image" et sélectionnez ensuite "mode". Puis sélectionnez le mode d'image désiré (page 26).
Image mais bruit (bande).	<ul style="list-style-type: none"> • Vérifiez que l'antenne est bien connectée en utilisant le câble coaxial fourni. • Le câble de l'antenne ne doit pas être proche des autres câbles de connexion. • N'utilisez pas de câble de 300 Ohms à double conduit, qui pourrait provoquer des interférences.
L'image n'est pas bonne (saturation de blanc) lorsqu'on visualise un signal du connecteur PériTel  3/  .	<ul style="list-style-type: none"> • Assurez-vous que le signal de sortie de l'appareil connecté au connecteur PériTel  3/  n'est pas un signal RVB. Si c'est un signal RVB, branchez l'appareil aux connecteurs PériTel  1/ ,  2/  ou  4/ .

Problème	Solution
Distorsion de l'image et bruit.	<ul style="list-style-type: none"> Regardez si l'un des équipements optionnels est installé face au téléviseur ou à côté de lui. Lorsque vous installez un équipement optionnel, il faut laisser un espace raisonnable entre celui-ci et le téléviseur.
Son entrecoupé pendant l'enregistrement ou la reproduction d'une vidéo.	<ul style="list-style-type: none"> La tête du magnétoscope provoque des interférences. Eloignez le magnétoscope du téléviseur. Pour éviter le bruit, laissez un espace de 30 cm entre le magnétoscope et le téléviseur. Ne placez pas le magnétoscope en face du téléviseur ou à côté de lui.
Mauvaise image ou pas d'image (écran noir) mais bonne qualité sonore.	<ul style="list-style-type: none"> Par le système des menus, entrez dans le menu "Contrôle de l'image" puis sélectionnez "R à Z" pour revenir aux réglages d'usine (page 27). Si le voyant  (suppression de l'image) est allumé en bleu, appuyez sur la touche  (suppression de l'image) de la télécommande.
Image mais bruit sur un canal (émetteur TV).	<ul style="list-style-type: none"> Par le système des menus, sélectionnez l'option "Mémorisation manuelle" du menu "Réglage" et réglez Fine Tuning (AFT) (réglage fin) pour obtenir une meilleure réception de l'image (page 39). Par le système des menus, sélectionnez l'option "Réduc. de bruit" du menu "Contrôle de l'image" pour réduire le bruit sur image (page 27).
Distorsion de l'image en changeant de chaîne ou en sélectionnant le télétexte.	<ul style="list-style-type: none"> Eteignez tout appareil branché au Connecteur Péritel situé à l'arrière du téléviseur.
Caractères erronés sur les pages de Télétexte.	<ul style="list-style-type: none"> Par le système des menus, entrez dans l'option "Langue / Pays" du menu "Réglage" et sélectionnez le pays dans lequel fonctionne le téléviseur (page 36). Pour les langues cyrilliques, il est conseillé de sélectionner la Russie si le pays proprement dit ne figure pas sur la liste.
Caractères erronés en regardant NexTVview.	<ul style="list-style-type: none"> Par le système des menus, entrez dans l'option "Langue / Pays" du menu "Réglage" et sélectionnez le pays d'où est émis le NexTVview (page 36).
Pas de son / Son mais bruits.	
Image de bonne qualité mais pas de son.	<ul style="list-style-type: none"> Appuyez sur la touche  +/- ou  (mute / muet) de la télécommande. Vérifiez que l'option "Haut parleur" est configurée sur "Principal" du menu "Fonctions" (page 33). Si le casque est branché, entrez dans le menu "Contrôle du son" et sélectionnez l'option "Liaison avec " en "Arrêt", ou débranchez le casque.
Son brouillé.	<ul style="list-style-type: none"> Vérifiez que l'antenne est connectée par le câble coaxial fourni. Le câble de l'antenne ne doit pas être proche des autres câbles de connexion. N'utilisez pas de câble de 300 Ohms à double conduit qui pourrait provoquer des interférences.
Le bruit du ventilateur augmente.	<ul style="list-style-type: none"> Avec le temps, les ouvertures d'aération peuvent se remplir de poussière. Ce dépôt peut diminuer la capacité de refroidissement du ventilateur incorporé à l'appareil. Pour prévenir cet effet, nous vous conseillons d'éliminer la poussière périodiquement (une fois par mois) à l'aide d'un aspirateur.
Le menu n'est pas opérationnel.	<ul style="list-style-type: none"> Si la couleur de l'option que vous voulez appliquer est très claire, vous ne pourrez pas effectuer la sélection.
On entend un bruit bizarre.	
La caisse du téléviseur craque.	<ul style="list-style-type: none"> Les changements de température qui se produisent dans la pièce provoquent parfois des contractions ou des dilatations de la caisse du téléviseur et donc de légers bruits. Ceci n'indique en rien un mauvais fonctionnement

Problème	Solution
Le téléviseur émet un bourdonnement.	<ul style="list-style-type: none"> Le ventilateur du téléviseur fonctionne. Ceci n'indique en rien un mauvais fonctionnement.
Le téléviseur tictaque.	<ul style="list-style-type: none"> Lorsqu'on allume le téléviseur, ceci active un circuit électrique. Ceci n'indique en rien un mauvais fonctionnement.
On entend un bruit de fond dans le téléviseur.	<ul style="list-style-type: none"> Lorsqu'on allume le téléviseur, une surtension peut provoquer un bruit de fond Ceci n'indique en rien un mauvais fonctionnement.
La télécommande ne fonctionne pas.	<ul style="list-style-type: none"> Vérifiez que le Sélecteur Appareil de la télécommande est sur la position correspondant à l'appareil qu'il est censé contrôler (magnétoscope, télévision ou DVD). Si la télécommande ne peut pas contrôler le magnétoscope ou le DVD bien que le Sélecteur Appareil soit correctement configuré, réintroduisez le code comme expliqué au chapitre "Configuration de la télécommande pour un magnétoscope ou un DVD" de la page 65. Changez les piles.
L'indicateur de mise en veille  (marche / mise en veille) du téléviseur clignote.	<ul style="list-style-type: none"> Prenez contact avec le centre de service Sony le plus proche.

Ordinateur personnel

Problème	Solution
Pas d'image	
Si le message NO INPUT SIGNAL est affiché sur l'écran, ou si le voyant  (marche / mise en veille) s'allume en rouge.	<ul style="list-style-type: none"> Vérifiez que le câble du signal vidéo est correctement branché et que toutes les fiches électriques branchées n'ont pas de jeu dans les prises. Vérifiez que les contacts du connecteur 15-Dsub de l'entrée vidéo ne sont pas tordus ou enfoncés. <p>Problèmes causés par l'ordinateur connecté</p> <ul style="list-style-type: none"> L'ordinateur est probablement en mode économie d'énergie. Vérifiez-le en tapant sur n'importe quelle touche de l'ordinateur. Vérifiez que l'ordinateur est bien alimenté en position "Oui". Vérifiez que la carte graphique est bien placée dans l'ouverture appropriée du bus.
Si l'écran affiche le message OUT OF SCAN RANGE .	<p>Problèmes causés par l'ordinateur connecté</p> <ul style="list-style-type: none"> Vérifiez que la gamme de fréquence se trouve dans les limites spécifiées par le moniteur. Si vous avez remplacé un ancien moniteur par ce téléviseur, rebranchez le moniteur et réglez la gamme de fréquence selon les paramètres suivants : <ul style="list-style-type: none"> Horizontal : 15,6 - 90 kHz Vertical : 48 - 85 Hz
Si vous utilisez Windows®*.	<ul style="list-style-type: none"> Si vous avez remplacé un ancien moniteur par ce téléviseur, rebranchez le moniteur et faites comme suit : sélectionnez la résolution 640 x 480 à 60 Hz pour Windows, en utilisant l'écran de sélection de dispositifs de Windows .
Si vous utilisez un système Macintosh**.	<ul style="list-style-type: none"> Si nécessaire, lorsque vous connectez un ordinateur Macintosh, utilisez un adaptateur (non fourni). Connectez l'adaptateur à l'ordinateur avant de connecter le câble du signal vidéo.

Problème

Solution

L'écran tremble, l'image saute, fluctue ou est codée.

- Par le système des menus, sélectionnez l'option "Réglage des pixels" du menu "Commande écran" et réglez "Phase points" ou "Total pixels H" (page 32).
- Par le système des menus, sélectionnez l'option "RÉDUC.DE BRUIT" (Réduction des bruits) du menu "Picture Adjustment", pour diminuer le bruit à l'image (page 27). Essayez de connecter le téléviseur à une alimentation de réseau distincte, de préférence sur un autre circuit.

Problèmes causés par l'ordinateur connecté

- Consultez le manuel de la carte graphique pour assurer une configuration appropriée au téléviseur.
- Assurez-vous que le mode graphique et la fréquence du signal d'entrée sont acceptés par ce téléviseur (page 69). Parfois, même si la fréquence se trouve dans la gamme correcte, certaines cartes graphiques peuvent avoir une impulsion de synchronisation trop restreinte pour que le téléviseur puisse la synchroniser correctement.
- Réglez la vitesse de régénération de l'image (fréquence verticale) pour obtenir la meilleure image possible.

L'image est floue.

- Par le système des menus, sélectionnez l'option "Luminosité" et "Contraste" du menu "Réglage de l'image" (page 27).
- Par le système des menus, sélectionnez l'option "Réglage des pixels" du menu "Commande écran" et réglez "Phase points" ou "Total pixels H" (page 32).

Problèmes causés par l'ordinateur connecté

- Si la résolution est supérieure à la valeur numérique spécifiée par les "Spécifications", page 68, la taille de l'image se réduit et sa qualité peut être inférieure à l'original. Ceci n'indique en rien un mauvais fonctionnement de l'appareil.

Image à spectre.

- Éliminez les extensions du câble du magnétoscope et/ou des boîtiers de distribution du magnétoscope.
- Vérifiez que toutes les fiches bipolaires sont fermement plantées dans les prises.

L'image n'est pas bien centrée ou dimensionnée.

- Par le système des menus, sélectionnez l'option "Taille/Centrage écran" du menu "Commande écran" et procédez au réglage "Taille vert." (page 32).
- Par le système des menus, sélectionnez l'option "Taille/Centrage écran" du menu "Commande écran" et réglez "Centrage hor." ou "Centrage vert." (page 32). Tenez compte de ce que certains modes graphiques ne remplissent pas totalement l'écran.

L'image est trop petite.

Problèmes provenant de l'ordinateur connecté

- Configurez la résolution de l'ordinateur connecté comme celle du téléviseur.

Le dessin a un aspect ondulé ou elliptique (effet moiré).

- Par le système des menus, sélectionnez l'option "Réglage des pixels" du menu "Commande écran" et réglez "Phase points" ou "Total pixels H" (page 32).

La couleur n'est pas uniforme.

- Par le système des menus, sélectionnez l'option "Réglage des pixels" du menu "Commande écran" et réglez "Phase points" ou "Total pixels H" (page 32).

Le téléviseur s'éteint au bout d'un moment.

Problèmes provenant de l'ordinateur connecté

- Sélectionnez en Arrêt le réglage d'économie d'énergie de l'ordinateur.



* Windows® est une marque commerciale de Microsoft Corporation aux États-Unis et dans d'autres pays.

** Macintosh est une marque commerciale d'Apple Computer, Inc. aux États-Unis et dans d'autres pays.

FR

Voir page suivante, SVP ...

“Memory Stick”

Problème

Solution

Vous ne pouvez pas insérer le “Memory Stick” dans son encoche “Memory Stick”.

- Le “Memory Stick” n’est pas présenté correctement. Insérez le “Memory Stick” dans l’encoche “Memory Stick”, en le présentant avec la marque ◀ sur le dessus (page 47).

Vous ne pouvez pas garder un fichier.

- Le “Memory Stick” est plein. Effacez les fichiers d’images dont vous n’avez pas besoin.
- Le commutateur de protection d’écriture du “Memory Stick” est sélectionné sur LOCK. Libérez la protection d’écriture en fermant LOCK.

Vous ne pouvez pas effacer un fichier ou la totalité du matériel.



- Le commutateur de protection d’écriture du “Memory Stick” est sélectionné sur LOCK. Libérez la protection d’écriture en fermant LOCK.
- Le fichier images est protégé, Libérez la protection de l’écran index.

On ne peut pas voir les fichiers images fixe en format JPEG qui sont mémorisés sur un “Memory Stick”.

- Sélectionnez “Option” du menu “Origine Memory Stick” et sélectionnez ensuite “Fichier”. Après avoir fait cela, placez “Filtre” sur “Image fixe” ou sur “Arrêt” (page 49).

Il est impossible de voir les fichiers d’image animée en format “MPEG1” qui sont mémorisés dans un “Memory Stick”.

- Sélectionnez “Option” du menu “Origine Memory Stick” et sélectionnez ensuite “Fichier”. Après avoir fait cela, placez “Filtre” sur “Image fixe” ou sur “Arrêt” (page 49).

Vous ne voyez pas l’image et sur l’écran apparaît  ou .

- Le fichier d’images n’est pas compatible DCF.



Si les problèmes continuent, faites examiner votre téléviseur par un personnel spécialisé. N’ouvrez jamais l’appareil.

Les principaux émetteurs français



Compte tenu des évolutions, les émetteurs et canaux annoncés ci-après sont donnés à titre d'information et non d'engagement. Pour la réception de la majorité des émetteurs, l'antenne doit être en "position horizontale". Lorsqu'elle doit être en "position verticale", la lettre V suit le numéro de canal.

EMETTEURS	CANAUX					
	TF1	A2	FR3	CANAL+	ARTE	M6
1 ABBEVUE Limeux	63	67	60			
2 AJACCIO Coli Chiavari	31	21	24			
3 ALBERTVILLE tort du Mont	45	39	42	07V		
4 ALENCON Mont d'Armain	48	51	54			
5 ALES l'Hermitage					52	60
ALES Mont Boquet	27	21	24	65		
6 AMIENS St-Just/DURY	41	47	44	05 ou 10	49	52
7 ANGERS Rochefort	47	44	41	10	51	53
8 ANGOULEME St-Saturnin					31	34
9 ARGENTON/CREUSE Malicornay	46	40	43			
10 AURILLAC ALVERGNE La Bastide				09V		
11 AUTUN Bois de Rol	48	51	54			
12 AUXERRE Molesmes	37	31	34			
13 AVIGNON Mont Ventoux/LE PONTET	42	45	39		47	54
14 BAR DE LUC Willeroncourt	51	48	54			
15 BASTIA Serra di Pigno	41	47	44			
16 BAYONNE La Rhune	64	58	61	07V	56	
17 BERGERAC Audrix	37	34	31			
18 BESANÇON Lomont/BREGILLE	47	41	44	03V	45	
BESANÇON Montfaucon	29	23	26	08V		
19 BORDEAUX Bouillac	63	57	60	08	65	43
20 BOULOGNE Mont Lambert	29	34	37	10		
21 BOUGES Neuvy	23	26	29	08	21	
22 BOURG EN BRESSE "Ramasse"					38	32
BREST Roc Trédudon	27	21	24	10	34	
24 BRIVE Liessac	23	29	26	06		
25 CAEN "Brullemail"	48	51	54	04		
CAEN Mont Pincon/CHU	22	25	28	09	38	60
26 CANNES Vallarius					63	
27 CARCASSONE Pic de Nore	64	58	61	03V		
28 CHAMBERY Mont du Chat	29	58	23	08		
29 CHAMONIX Aiguille du Midi	25	28	22			
30 CHAMPAGNOLLE Le Bulay	58	61	64			
31 CHARTES Montlandon	55	50	63	09	47	
32 CHAUMONT Chalindray	52	49	55			
33 CHERBOURG Oligosville	65	59	62	06 ou 08	35	
34 CLERMONT-FERRAND Puy de Côme/ROYAT	22	28	25	05	58	61
35 CLUSES St-Sigismond	56	50	53	06		
36 CORTE Antisanti	59	61	54			
37 DUON Nuit St-Georges	59	62	65	09	46V	43V
38 DUNQUERQUE Mont de Cats	42	39	45		59	62
39 EPINAL Bois de la Vierge	65	60	63	10V		
40 FORBACH Kreutzberg	47	22	25	28		
41 GAP Mont Colombis	27	21	24	09		
42 GEX Mont Rond	27	21	24	05V		
43 GRENOBLE Chamrousse	56	50	53	06 ou 09	59	62
44 GUERET St-Léger	64	58	61	09		
45 HIRSON Landouzy	54	48	51			
46 HYERES Cap Bénéal	65	59	62	06		
47 LA BAULE ESCOUBLAC "St-Clare"					38	
48 LA ROCHELLE "Mireuil"					48	51
49 LAVAL Mont Rochard	63	57	60			
50 LE CREUSOT Mont St-Vincent	35	33	30	67	38	60
51 LE HAVRE Harfleur	46	43	40	05	53	
52 LE HAVRE Basse Normandie		35				
53 LE MANS Mayer	24	27	21	05V	32	
54 LE PUY St-Jean de Nay	63	57	60			
55 LENS "Bouigny"	51	54				
56 LESPARRÉ Ordonnac	39	45	42			
57 LILLE Bouigny/LAMBERSART	27	21	24	05	51	54
58 LIMOGES Les Cars	56	50	53	05/07/10		
59 LONGWY Bois du châ	52	47	44	08		
60 LORIENT "Plaoermeur"					62	
61 LYON Fourvière	61	58	64	66	28	22
62 LYON Mont Pilat	46	40	43	10		
63 MACON Bois de Cenves	57	55	49			
64 MANTES Mudétour	64	58	61		55	53

Les principaux émetteurs français

EMETTEURS		CANAUX					
		TF1	A2	FR3	CANAL+	ARTE	M6
65	MARSEILLE Grande Etoile	29	23	26	05	32	38
66	MARSEILLE Pomègues	40	46	43	57	54	
67	MAUBEUGE Rousies	39	42	45	29	32	
68	MENDE Truc de Fortino	37/31	34	68			
69	MENTON Cap Martin	62	50	56	68		
70	MELZ Luttange	37	34	31	05V	39	
71	MEZIERES Sury	29	23	26	36		
72	MILLAU Levezou	47	44	41	10		
73	MONTLUCON "Maregnon"					49	52
74	MONNETTIER MORNEX Mont Salève	42	45	48	64		
75	MONTMELLIAN Le Fort	64	58	61	09		
76	MONTELLIER Saint-Baudille	56	50	53	63	48V	
77	MORTAIN Grande Fontaine	50	52	55			
78	MORTEAU Monteblon	48	54	51			
79	MULHOUSE Belvédère	27	21	24	05	55	
80	NANCY Malzéville	23	29	26	08	55	43
81	NANTES Hute Goulaine	23	29	26	09V	21	65
82	NEUF CHATEL Croixdelle	51	48	54	65		
83	NEVERS "Challuy"					41	
84	NICE Mont Alban/LA MADELEINE	64	58	61	66 ou 32	51	
85	NIMES "Bas Rhône"					31	37
86	NIORT Maisonnay	22	28	25	06V	38	
87	NIORT Sud Vendée			58			
88	ORLEANS Trainou	42	39	45		52	53
89	PARIS Tour Eiffel	25	22	28	06	30	33
	PARIS EST Chennevières	43	46	40	53	48	58
	PARIS NORD Sannois	45	39	56	59	65	62
	PARIS SUD Villebon	49	52	62	65	58	42
90	PARTHENAY Amailoux	52	49	55			
91	PERPIGNAN Pic Néoulous	22	25	28	07		
92	PIGNANS N D des Anges	46	43	40	56		
93	POITIERS "Les Couronneries" /Hospital des Champs					41	41
94	PORTO VECCHIO Col de Méla	40	34	37			
95	PRIVAS Crête Blandine	64	58	61			
96	QUIMPER	29	37	31	06		
97	REIMS Charleville	29	23	26	36		
98	REIMS Hutvillers	43	46	40	09	63	
99	RENNES Saint-Pern	39	45	42	07	34	31
100	ROUEN Grande Couronne	23	33	26	07	59	62
101	SAINT ETIENNE Croix de Guizay	35	30	33	38	65	62
102	SAINT ETIENNE "Pilat"	46	40	43	10		
103	SAINT FLOUR Vabres	52	49	55			
104	SAINT GINGOLPH Montpélerin	39	41	63			
105	SAINT-MALO	53V	45	42	07		
106	SAINT-MARTIN DE BELLE VILLE Point de la Masse	48	51	54			
107	SAINT-NAZAIRE "Pornichet la Ville-Blais"	23	29	26	06		
108	SAINT-NAZAIRE "Etoile du Matin"					55	52
109	SAINT-QUENTIN "Gauchy"					30	33
110	SAINT-RAPHAEL Pic de l'Ours	25	28	22	10V		
111	SARREBOURG Donon	40	53	50			
112	SENS Gisy les Nobles	57	63	60	05		
113	SERRES Beaumont	50	53	56	04		
114	STRASBOURG Nordhein	62	56	43	10V		
115	TARASCON S/ARIEGE Montoulieu	52	55	49	08		
116	TOULON Cap Sicié	51	48	54	09	57	60
117	TOULOUSE Pechbonnieu	45	39	42	07		
	TOULOUSE Pic du Midi	27	21	24	05	32	34
	TOULOUSE Aquitaine			47			
118	TOURETTE DU CHAUTEAU Mt Vial	54	62	65			
119	TOURS Chissay	65	59	62			57
120	TROYES Les riceys	27	24	21	07		29
121	USSEL Meymac	42	45	39			
122	UTELLE La Madone	47	44	41			
123	VALENCE "St-Romaine de l'Erps"					53	
124	VALENCIENNES "marly"					49	
125	VANNES Moustoir AC	50	56	53	05	58	34
126	VERDUN Septsarges	65	59	62			
127	VILLERS COTTEREST Fleury	65V	59V	62V			
128	VITTEL Thuillères	30	35	32			
129	WISSEMBOURG Eselberg	54	48	51			

Les principaux émetteurs français



Répartition Européenne des normes et standards



Inleiding

Dank u voor de aankoop van deze Sony LCD-kleurentelevisie.

Lees voor u het apparaat in gebruik neemt de aanwijzingen in deze handleiding aandachtig door en bewaar deze om later na te kunnen slaan.

De in deze handleiding gebruikte symbolen:



.....Belangrijke informatie.



.....Functie-informatie.

1,2De te volgen reeks aanwijzingen.



.....De grijs geschakeerde toetsen op de afstandsbediening geven de toetsen aan die gebruikt moeten worden voor de uitvoering van de verschillende aanwijzingen.



.....Informatie over het resultaat van de aanwijzingen.

Inhoudsopgave

Veiligheidsrichtlijnen

Veiligheidsrichtlijnen	5
Voorzorgsmaatregelen	11

Overzicht

Meegeleverd toebehoren controleren	13
Overzicht van beeldscherm eenheid:	14
Overzicht van de toetsen en indicaties van de ontvangsteenheid	15
Overzicht van de toetsen op afstandsbediening	16

Installering

De batterijen in de afstandsbediening plaatsen	18
Het beeldscherm op de ontvangsteenheid aansluiten	19
De kabels in de stander opbergen	21
De antenne en de videorecorder aansluiten	22

Ingebruikname

De TV aanzetten en automatisch afstemmen	23
--	----

Menusysteem

Inleiding en bediening van het menusysteem	26
Beeldinstellingen	26
Geluidsinstellingen	28
Beeldregeling	30
Kenmerken	33
Instellingen	36
Timer	40
Toestelstatus	43

“Memory Stick”

Met betrekking tot de “Memory Stick”	44
De “Memory Stick” insteken en verwijderen	47
De “Memory Stick” gebruiken (Memory Stick Home Page)	48

Teletekst

Teletekst	56
-----------------	----

NexTView

NexTView*	57
-----------------	----

Aanvullende inlichtingen

Extra apparatuur aansluiten	60
De bediening van de extra apparatuur	64
De afstandsbediening voor een videorecorder of DVD configureren	65
Technische gegevens	67
Problemen oplossen	70

Veiligheidsrichtlijnen

Veiligheidshalve

Netsnoer en beeldschermkabel

Haal de stekker uit het stopcontact en sluit de kabel van het beeldscherm af voordat u de TV gaat verplaatsen. Het TV toestel niet verplaatsen met aangesloten netsnoer en beeldschermkabel. De eventueel veroorzaakte beschadigingen aan het netsnoer en de beeldschermkabel zouden brand of stroomschokken tot gevolg kunnen hebben. Laat als het toestel gevallen of beschadigd is dit nakijken door erkende vakmensen.



Gezondheidsinstellingen

Plaats dit toestel niet in de buurt van in gebruik zijnde medische apparatuur. Het zou de werking van de medische instrumenten kunnen benadelen.

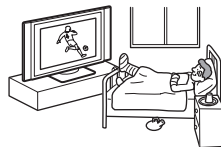

Met betrekking tot het beeldscherm

Installering

De installering van het beeldscherm aan de wand moet door erkende vakmensen uitgevoerd worden. Een onjuiste installering kan onveilig blijken te zijn in het geval van bijv. een aardbeving.



Dragen

Om de beeldschermveiligheid te verplaatsen zijn twee of meer mensen noodzakelijk. Als u het beeldscherm op een andere wijze draagt zou deze kunnen vallen en zwaar beschadigd kunnen raken. Zorg ervoor dat twee of meer personen de beeldschermveiligheid dragen. Voorkom schokken of buitengewone trillingen wanneer u het beeldscherm verplaatst. Het beeldscherm zou kunnen vallen en beschadigd kunnen raken of ernstig letsel kunnen veroorzaken. Als u het beeldscherm verplaatst voor reparatie of verhuizing, moet u dit inpakken in de oorspronkelijke doos en verpakkingsmaterialen.

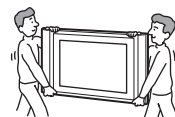

Installeren en verplaatsen

Ventilatie

De ventilatieopeningen van de TV-kast niet bedekken. Dit zou tot oververhitting en brand kunnen leiden. Zonder goede ventilatie zou zich in de beeldscherm eenheid stof kunnen verzamelen en zou deze smerig worden. Let voor een goede ventilatie op het volgende:



- Installeer het beeldscherm niet achterwaarts of zijdelings.
- Installeer de beeldscherm eenheid niet op haar zij gedraaid of op de kop.
- Installeer de eenheid niet op een plank of in een kast.
- Plaats de eenheid niet op een kleed of een bed.
- Bedek het toestel niet met een doek, of met een gordijn of een krant, enz.

Gebruik in de buitenlucht

Installeer dit beeldscherm niet buiten. Blootstelling aan regen kan leiden tot brand of stroomschokken.

Door blootstelling aan rechtstreeks zonlicht zou het toestel verhit en daardoor beschadigd kunnen raken.

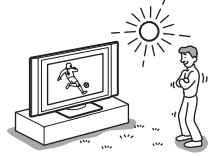

Voertuig en plafond

Dit toestel niet in een voertuig installeren of aan een plafond hangen. Door het schokken van het voertuig kan het toestel vallen en persoonlijk letsel veroorzaken.

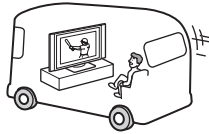

Schepen en vaartuigen

Installeer dit toestel niet op een schip of een vaartuig. Blootstelling aan zee water zou tot brand of tot beschadigingen aan het toestel kunnen leiden.

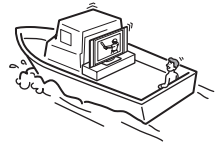

Water en vocht

Gebruik het beeldscherm niet in de buurt van water, bijvoorbeeld in een badkamer. Stel het beeldscherm niet bloot aan regen, vocht of rook. Dit kan brand of elektrische schokken veroorzaken. Gebruik het beeldscherm niet op plaatsen waar insecten naar binnen kunnen kruipen.

Met betrekking tot het beeldscherm

Extra toebehoren

Let op het onderstaande wanneer u de beeldscherm eenheid met gebruikmaking van een stander of een wandmontage-arm installeert, om te voorkomen dat het toestel valt en ernstig letsel veroorzaakt:



- Volg te allen tijde de met de stander meegeleverde gebruiksaanwijzingen wanneer u het toestel installeert.
- Vergeet niet de met de stander meegeleverde armen te bevestigen.

Vallen

Plaats het beeldscherm op een veilige en stabiele stander.

Hang niets aan de beeldscherm eenheid. Het toestel zou van de stander of het wandmontagearm kunnen vallen, hetgeen tot beschadigingen of ernstige verwondingen kunnen leiden.

Zorg dat kinderen niet op het beeldscherm klimmen.



Voedingsbronnen

Overbelasting

Deze TV is ontworpen om uitsluitend op een 220-240 V AC voeding te werken. Sluit niet te veel apparaten op dezelfde netaansluiting aan; dit zou tot stroomschokken kunnen leiden.

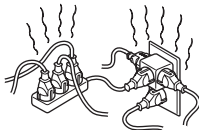

Netsnoerbescherming

Pak de stekker beet om het netsnoer uit het stopcontact te trekken. Trek nooit aan het snoer zelf.

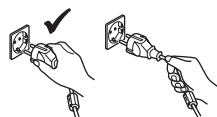

Netaansluiting

Gebruik geen slecht passend stopcontact. Steek de stekker helemaal in het stopcontact. Als deze te los zit kan vonkoverslag en brand het gevolg zijn. Neem contact op met uw elektricien om de wandcontactdozen te laten vervangen.



Bedrading

Haal de stekkers uit het stopcontact wanneer u de kabels legt. Zorg ervoor dat de kabels niet op het net aangesloten zijn wanneer u deze vastmaakt.

Vocht

Raak de netsnoeren niet met natte handen aan. Door de stekker met natte handen in te steken of eruit halen loopt u het risico van een elektrische schok.



Schoonmaken

Maak de netstekker regelmatig schoon. Stof en vocht op de stekker is slecht voor de isolatie ervan en kan brand veroorzaken. Haal de netstekker er regelmatig uit om deze schoon te maken.



Onweer

Om veiligheidsredenen dient u niets van de installatie, de netsnoeren of de antennekabel tijdens onweer aan te raken.



Gebruik

Schade die service vereist

Als het oppervlak van de beeldscherm een barst oploopt dient u het toestel pas aan te raken wanneer de steker uit het stopcontact gehaald is. Anders bestaat de kans op stroomschokken.

Servicebeurt

Open de TV kast en het achterdeksel niet. Doe uitsluitend een beroep op gekwalificeerd servicepersoneel.



Ventilatieopeningen

Steek niets in de ventilatieopeningen. Als iets van metaal of iets brandbaars erin terecht komt kunnen brand of stroomschokken het gevolg zijn.



Vocht en brandbare voorwerpen

- Zorg ervoor dat het beeldscherm niet nat wordt. Mors nooit vloeistof op het beeldscherm. Als er vloeistof of vaste voorwerpen in het beeldscherm terechtkomen, moet u het beeldscherm niet meer gebruiken. Dit kan elektrische schokken of schade aan het beeldscherm veroorzaken. Laat het toestel onmiddellijk nakijken door gekwalificeerd personeel.
- Houd om brand te voorkomen, brandbare voorwerpen of onbeschermd lichtbronnen (bijv. kaarsen) op een afstand.



Met betrekking tot de ontvangsteenheid

Plaatsing voorwerpen

Plaats geen zware voorwerpen op de ontvangsteenheid. Het zou schade eraan kunnen veroorzaken.

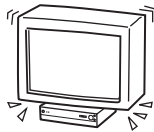

Plaatsing van vloeistoffen

Plaats geen voorwerpen die vloeistoffen bevatten op de ontvangsteenheid. Het zou brand of stroomschokken kunnen veroorzaken.

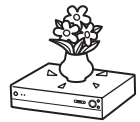

Aanvullende veiligheidsrichtlijnen

Stroomschokken

Raak het toestel niet met natte handen aan om stroomschokken of beschadigingen te voorkomen.

Vooruitstekende plaats

Installeer het beeldscherm niet op vooruitstekende plaatsen. Installering op de volgende plaatsen zou tot letsel kunnen leiden:

- Installeer het beeldscherm niet op een plaats waar deze uitsteekt, zoals op een pilaar:
- Installeer het beeldscherm niet op een plaats waar u uw hoofd eraan zou kunnen stoten.

Plaatsing

Plaats het beeldscherm nooit in warme, vochtige of extreem stoffige omgevingen. Plaats het beeldscherm niet op een plaats waar dit wordt blootgesteld aan mechanische trillingen.

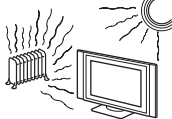

Toebehoren

Zorg ervoor dat het beeldscherm niet kan vallen. Als het beeldscherm niet juist bevestigd is kan het vallen en letsel veroorzaken. Neem voorzorgsmaatregelen door een stander of een andere stelling op de vloer of aan de wand te gebruiken zoals beschreven staat in de gebruiksaanwijzingen die bij de stander meegeleverd zijn.

Gewicht

Ga niet op de ontvangsteenheid staan. De ontvanger kan vallen of kapot gaan, en letsel veroorzaken. Let met name op kleine kinderen.



Het beeldscherm afvoeren

- Gooi het beeldscherm niet weg met gewoon huishoudelijk afval.
- Het LCD-scherm bevat een kleine hoeveelheid vloeibare kristallen en kwik. De fluorescerende buis van dit scherm bevat ook kwik. Volg de plaatselijke voorschriften voor afvalverwerking.

Scherven

Gooi niets naar het beeldscherm. Het schermglas zou door de inslag kunnen ontploffen en ernstig letsel kunnen veroorzaken.



Olie

Installeer deze eenheid niet in restaurants waar olie gebruikt wordt. Stofopnemende olie zou de eenheid kunnen binnendringen en deze kunnen beschadigen.

Corrosie

Vlaktbij de zeekust kunnen te veel zout en corrosie de metalen onderdelen van dit TV toestel aantasten, hetgeen tot interne schade of brand zou kunnen leiden. Het kan eveneens de levensduur van het toestel verkorten. Als het toestel aan één van deze omstandigheden blootgesteld wordt, dienen maatregelen genomen te worden om de luchtvochtigheid en de temperatuur in de omgeving van het toestel terug te brengen.

Aanbevolen plaats voor de ontvangsteenheid

Plaats de ontvangsteenheid op een stabiel waterpas oppervlak. Anders zou de ontvanger kunnen vallen en ernstig letsel kunnen veroorzaken. Maak gebruik van een optionele Sony stander die speciaal hiervoor is ontworpen.



Schoonmaken

Sluit de netsnoeren af als u dit toestel schoonmaakt om het risico van stroomschokken te voorkomen.

LCD-scherm

- Hoewel het LCD-scherm is gemaakt met precisietechnologie en 99,99% of meer effectieve pixels bevat, is het mogelijke dat zware punten of heldere punten (rood, blauw of groen) constant op het LCD-scherm verschijnen. Dit is een structureel kenmerk van het LCD-scherm en duidt niet op storing.
- Stel het LCD-scherm niet bloot aan zonlicht. Als u dit wel doet, kan dit beschadiging van het schermoppervlak tot gevolg hebben.
- U moet niet duwen of krassen op het voorste filter of voorwerpen boven op het toestel zetten. Het beeld kan ongelijk worden of het LCD-scherm kan worden beschadigd.
- Als het toestel in een koude omgeving wordt gebruikt, kan er een vlek op het beeld verschijnen of kan het beeld donker zijn. Dit duidt niet op een storing. Deze problemen worden verholpen als de temperatuur stijgt.
- Er kan een echobeeld optreden als stilstaande beelden langdurig worden weergegeven. Dit kan na enkele seconden verdwijnen.
- Het scherm en de behuizing worden warm als het toestel wordt gebruikt. Dit duidt niet op een storing.

Fluorescerende lamp

Dit toestel gebruikt een speciale fluorescerende lamp als lichtbron. Als het beeld op het scherm donker wordt, flinkt of niet verschijnt, moet de fluorescerende lamp worden vervangen. Raadpleeg gekwalificeerd servicepersoneel om de lamp te vervangen.

Het schermoppervlak reinigen

Het schermoppervlak is afgewerkt met een speciale coating om weerspiegelingen van fel licht te voorkomen.

Houd rekening met het volgende om beschadiging van de afwerking te voorkomen.

- Als u stof van het schermoppervlak wilt verwijderen, moet u dit voorzichtig wegvegen met een zachte doek. Als het stof moeilijk is te verwijderen, kunt u de zachte doek licht bevochtigen met een mild zeepsopje. U kunt de zachte doek wassen en herhaaldelijk gebruiken.
- Gebruik nooit schuurponsjes, reinigingsmiddelen met alkaline, bijtende reinigingsmiddelen, schuurpoeder of oplosmiddelen, zoals alcohol, benzeen of thinner.

Ventilator

Dit beeldscherm gebruikt een ventilator om oververhitting te voorkomen. U kunt de ruis van de ventilator van het beeldscherm horen, afhankelijk van waar het beeldscherm wordt geïnstalleerd.

Netsnoer en beeldschermkabel

Beschadigingen van het netsnoer of de beeldschermkabel kunnen brand of stroomschokken tot gevolg hebben.

- Snoer niet klemmen, buigen of te veel verdraaien. De binnendraden zouden bloot kunnen komen te liggen of kunnen breken, wat kan leiden tot een kortsluiting die brand of stroomschokken zou kunnen veroorzaken.
- Geen veranderingen aanbrengen of schade berokkenen aan het netsnoer en de beeldschermkabel.
- Geen zware voorwerpen op het netsnoer of de beeldschermkabel plaatsen. Niet aan het netsnoer of de beeldschermkabel trekken.
- Houd het netsnoer of de beeldschermkabel op een afstand van warmtebronnen.
- Pak altijd de stekker wanneer u het netsnoer van het stopcontact wilt loskoppelen.

Raadpleeg de gebruiksaanwijzingen om de beeldschermkabel af te sluiten. Bij beschadiging van het netsnoer of de beeldschermkabel deze niet meer gebruiken en aan uw verkoper of Sony service om vervanging ervan vragen.

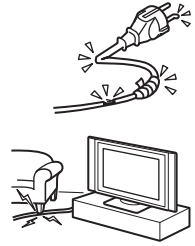

Niet in gebruik.

Om milieu- en veiligheidsredenen wordt aanbevolen het toestel niet in de standby te laten staan wanneer deze niet gebruikt wordt. Sluit dan de netstroom af.



Bedrading

Pas op om niet met uw voeten achter de kabels te blijven haken. De installatie zou schade kunnen oplopen.

Installering

De extra componenten niet te dicht bij de beeldscherm eenheid installeren. Houd de extra componenten op tenminste 30 cm afstand van de beeldscherm eenheid. Het beeld zou kunnen vervormen als er een videorecorder vóór of rechts van de beeldscherm eenheid geïnstalleerd is.

Hitte

Het oppervlak van het beeldscherm niet aanraken. Het blijft zelfs nog geruime tijd na het uitschakelen warm.

Voorzorgsmaatregelen

Met betrekking tot het comfortabel TV kijken

- Om comfortabel TV te kijken is de aanbevolen kijkafstand tussen vier en zeven maal de verticale lengte van het TV toestel.
- Kijk TV in een gematigd verlichte kamer, omdat TV kijken bij gebrek aan licht een belasting voor uw ogen vormt. Langdurig en onafgebroken naar het scherm kijken vormt eveneens een belasting voor uw ogen.

Met betrekking tot de installering van de TV

Het beeldscherm installeren

Maak gebruik van de genoemde wandmontagesteun of standaard.

De ontvangsteenheid installeren

Laat voor het uitwasemen voldoende ruimte vrij tussen de afzuigventilator aan de achterkant van het toestel en de muur.

- Installeer het beeldscherm niet op plaatsen die blootstaan aan extreme temperaturen, bijv. in de volle zon of bij een radiator of een luchtafvoer van een verwarmingsinstallatie. Door blootstelling aan extreme temperaturen kan het toestel heet worden waardoor de behuizing ervan kan vervormen en de werking van het toestel kan verslechteren.
- Na verplaatsing van de beeldschermeenheid rechtstreeks van een koude naar een warme omgeving, of bij plotselinge temperatuurschommelingen, kan het beeld onscherp worden of in sommige gedeeltes een slechte kleurweergave vertonen. Dit ligt aan het vocht dat op de spiegels of lenzen in het toestel is gecondenseerd. Laat het vocht verdampen voordat u het toestel opnieuw in gebruik neemt.
- Stel voor een duidelijke beeldweergave het beeldscherm niet bloot aan rechtstreekse verlichting of rechtstreeks zonlicht. Zo mogelijk spotverlichting gebruiken die vanaf het plafond naar beneden is gericht.
- Het TV toestel is niet van het stroomnet afgesloten als de schakelaar in de "Uit"-stand staat. Haal om het toestel helemaal af te sluiten de stekker uit het stopcontact.

Met betrekking tot de instelling van het geluidsvolume

- Houd rekening met uw burens bij de volume-instelling. 's Nacht is het erg gehorig. Daarom wordt aanbevolen de ramen te sluiten of hoofdtelefoon te gebruiken.
- Bij het gebruik van hoofdtelefoon dient u het volume zo in te stellen dat te hoge uitschieters in het geluidsniveau worden voorkomen omdat dit schadelijk voor uw gehoor is.

Met betrekking tot het beeld

Bij veelvuldig gebruik van dit TV toestel in de 4:3 modus kan het 4:3 scherm donkerder worden bij gebruik van het 16:9 paneel. Om dit probleem te voorkomen dient de "Smart" beeldmodus te worden gebruikt.

Met betrekking tot de omgang met de afstandsbediening

- Ga voorzichtig met de afstandsbediening om. Deze niet laten vallen, niet erop stappen of vloeistoffen erop morsen.
- Leg de afstandsbediening niet in de buurt van een warmtebron, op een plaats waar deze aan rechtstreeks zonlicht is blootgesteld is, noch in een vochtige kamer.

Met betrekking tot de omgang en het schoonmaken van het schermoppervlak van de beeldschermeenheid

Volg de onderstaande stappen om de achteruitgang van het scherm te voorkomen. Niet met harde voorwerpen tegen het scherm drukken of erop krassen, en niets naar het scherm gooien. Het beeldscherm zou beschadigd kunnen raken.

- Let erop dat u het netsnoer van de ontvangsteenheid van de netstroom heeft afgesloten voordat u gaat schoonmaken.
- Raak het beeldscherm niet aan nadat het langdurig in bedrijf is geweest omdat het dan verhit geraakt is.
- Het wordt afgeraden het schermoppervlak vaak aan te raken.
- Reinig het scherm met een zachte doek.
- Gebruik nooit schuurlijnen, schuurmiddelen of oplosmiddelen zoals alcohol of benzine. Contact hiermee kan het schermoppervlak beschadigen.

(gaat door...)

De behuizing schoonmaken

- Let erop dat u het netsnoer van de ontvangsteenheid van de netstroom heeft afgesloten voordat u gaat schoonmaken.
- Reinig de behuizing met een zachte doek.
- Let wel dat het materiaal of de scherm laag achteruit kan gaan als de beeldscherm eenheid aan een vluchtig oplosmiddel wordt blootgesteld, zoals alcohol, verdunner, benzine of insecticide, of bij aanhoudend contact met rubber of vinylachtige materialen.
- Na verloop van tijd kan zich in de ventilatiegaten stof ophopen. Dit opgehoopte stof kan de koelfunctie van de ingebouwde ventilator minder doelmatig maken. Daarom wordt aanbevolen het stof regelmatig (maandelijks) met een stofzuiger te verwijderen.

Meegleverd toebehoren controleren

Eén afstandsbediening (RM-972):

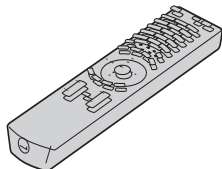

Twee batterijen maat AAA (R03 type):



Eén beeldschermkabel:

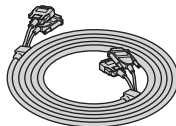

Eén coaxiale kabel:



De ferrieten kernen niet verwijderen.

Eén AV muis:

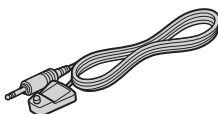

Twee netsnoeren (type C-4):



De ferrieten kernen niet verwijderen.

⚠ Gebruik dit netsnoer (met aarding) voor het toestel (behalve in Groot-Brittannië en de Zwitserse Confederatie).

Twee netsnoeren (type BF):



De ferrieten kernen niet verwijderen.

⚠

- Gebruik dit netsnoer (met aarding) als u het toestel in Groot-Brittannië wilt gebruiken.
- Raadpleeg "NOTICE FOR CUSTOMERS IN THE UNITED KINGDOM" op pagina 2  voor het gebruik van deze netsnoeren.
- Deze snoeren worden afhankelijk van het land mogelijk niet meegeleverd.

Twee netsnoeren (type C-5):



De ferrieten kernen niet verwijderen.

⚠

- Gebruik deze netsnoeren (met aarding) als u het toestel in de Zwitserse Confederatie wilt gebruiken.
- Deze snoeren worden afhankelijk van het land mogelijk niet meegeleverd.

Overzicht van beeldschermeenheid:

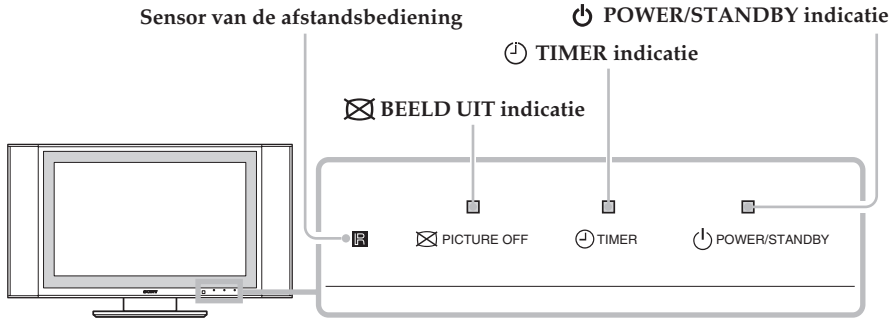

Over de indicaties

De volgende indicaties bevinden zich op de beeldschermeenheid en de ontvangsteenheid.

POWER/STANDBY indicatie

Gaat groen branden als de TV aan staat. In de standby gaat deze indicatie rood branden. In de PC spaarmodus* brandt deze indicatie geel.

TIMER indicatie

Als deze brandt is de timer ingesteld. Als de Aan timer ingesteld is en de TV staat in de standby, licht deze indicatie geel op. Als één van de Uit timers ingesteld is, licht deze indicatie rood op. Raadpleeg voor nadere gegevens over timers "Timer" op bladzijde 40.

BEELD UIT indicatie

Licht blauw op als u (beeld uit) indrukt op de afstandsbediening om het beeld uit te zetten. Alleen het beeld staat uit (het geluid gaat gewoon door).

i * Als het TV toestel aangesloten is op een PC of een videografische kaart dat DPMS ondersteunt, zal de TV automatisch het stroomverbruik terugbrengen (PC spaarmodus).





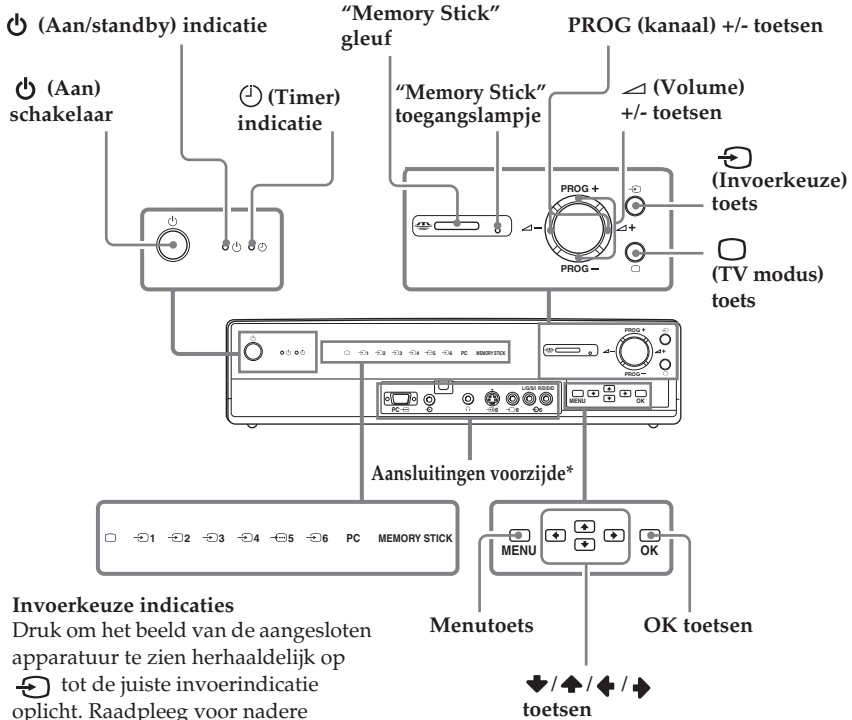

A Als u een PC op de PC ingang aansluit, werkt de "Autom. uitsch." functie niet. Na een bepaalde periode zonder signaal van een PC, zal de TV overschakelen naar de PC spaarmodus, niet naar de standby.

Overzicht van de toetsen en indicaties van de ontvangsteenheid



Invoerkeuze indicaties

Druk om het beeld van de aangesloten apparatuur te zien herhaaldelijk op  tot de juiste invoerindicatie oplicht. Raadpleeg voor nadere gegevens het hoofdstuk "De bediening van de extra apparatuur" op bladzijde 64.

-  TV indicatie
-  1 Invoer 1 indicatie
-  2 Invoer 2 indicatie
-  3 Invoer 3 indicatie
-  4 Invoer 4 indicatie
-  5 Invoer 5 indicatie
-  6 Invoer 6 indicatie
- PC PC indicatie
- MEMORY STICK Memory Stick indicatie





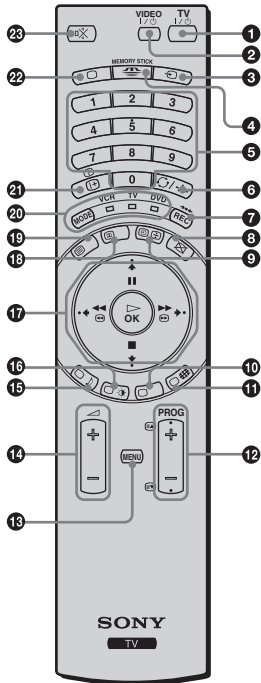

* Raadpleeg voor nadere inlichtingen over de voorste aansluitingen het hoofdstuk "Extra apparatuur aansluiten" op bladzijde 60.

Overzicht van de toetsen op afstandsbediening



Toetsen	Beschrijving
1 Om de TV tijdelijk uitschakelen:	Indrukken om de TV tijdelijk uit te zetten (de (aan/standby)indicaties op het beeldscherm en de ontvanger gaan branden). Nogmaals indrukken om de TV vanuit de standby aan te zetten. Om energie te besparen raden wij u aan de TV volledig uit te schakelen wanneer zij niet gebruikt wordt. Na een bepaalde periode zonder een signaal en zonder dat een knop ingedrukt wordt springt het TV toestel vanzelf in de standby-stand (Automatisch uitschakelen, blz. 42).
2 Video of DVD Aan/Uit:	Indrukken om uw videorecorder of DVD aan of uit te zetten.
3 Ingangsbron selecteren:	Herhaaldelijk indrukken totdat het symbool van de gewenste ingangsbron in beeld verschijnt.
4 Memory Stick Home Page weergeven ("Memory Stick" viewer):	Indrukken om de Memory Stick Home Page weer te geven ("Memory Stick" viewer). Raadpleeg voor nadere inlichtingen het hoofdstuk "De "Memory Stick" viewer gebruiken" op bladzijde 51.
5 Zenders selecteren:	Indrukken om de zenders te selecteren. Voor tweecijferige zendernummers dient u het tweede cijfer binnen 2,5 seconden in te voeren..

Toetsen	Beschrijving
6 a) Als de schakelaar voor de apparatuurkeuze op TV staat: b) Als de schakelaar voor de apparatuurkeuze op VCR (videorecorder) staat:	Indrukken om het laatste geselecteerde kanaal weer te geven (dient tenminste 5 seconden in beeld te zijn geweest). Druk voor tweecijferige programmanummers van de Sony video, bijv. 23, eerst op -/- en dan op 2 en 3.
7 a) Als de schakelaar voor de apparatuurkeuze op de stand VCR (videorecorder) of DVD staat: b) Als de schakelaar voor de apparatuurkeuze op de stand TV staat:	Deze toets indrukken om programma's op te nemen. Deze toets indrukken om de fabrieksinstellingen voor beeld en geluid te herstellen. Tevens wordt het toestel opnieuw geïntialiseerd zoals bij de eerste ingebruikname van het toestel.
8 Beeld uitzetten:	Indrukken om beeld uit te zetten. Alleen het beeld staat uit, het geluid blijft aan. Nogmaals indrukken om deze toestand op te heffen.
9 Klok weergeven:	Indrukken om klok op het TV scherm weer te geven. Nogmaals indrukken klok te laten verdwijnen. De klokweergave gaat vijf minuten na inschakeling vanzelf uit.

Toetsen	Beschrijving
10	<i>Deze toets werkt in de teletekst-stand en wordt ook gebruikt om de afstandsbediening voor de videorecorder en de DVD te programmeren.</i>
11 Beeldformaat selecteren:	Herhaaldelijk indrukken om het beeldformaat te wijzigen. Raadpleeg voor nadere inlichtingen het hoofdstuk "Beeldregeling" op bladzijde 30.
12 Kanalen selecteren:	Indrukken om het volgende of voorgaande kanaal te selecteren.
13 Menusysteem weergeven:	Indrukken om menu op het TV-scherm te laten weergeven. Nogmaals indrukken om menu van het scherm te verwijderen.
14 Geluidsvolume TV instellen:	Indrukken om het geluidsvolume van de TV in te stellen.
15 Geluidseffect selecteren:	Herhaaldelijk indrukken om geluidseffect te wijzigen.
16 Beeldinstelling selecteren:	Herhaaldelijk indrukken om beeldinstelling te wijzigen.
17 Joystick	
a) Als de schakelaar voor de apparatuurkeuze op TV staat:	<ul style="list-style-type: none"> • Selecteer MENU en gebruik deze toetsen om het menusysteem te bedienen. Raadpleeg voor nadere inlichtingen het hoofdstuk "Inleiding en bediening van het menusysteem" op bladzijde 26. • Druk als het MENU niet geactiveerd is op OK voor een algemeen overzicht van alle TV zenders. Druk vervolgens op  of op  om het kanaal te selecteren en druk tenslotte op  om naar het geselecteerde kanaal te kijken.
b) Als de schakelaar voor de apparatuurkeuze op VCR (videorecorder) op DVD staat:	Met behulp van deze toetsen kunt u de belangrijkste functies van uw videorecorder of DVD bedienen.
18 NexTVView:	Raadpleeg voor nadere inlichtingen het hoofdstuk "NexTVView" op bladzijde 57.
19 Teletekst selecteren:	Indrukken om naar teletekst over te schakelen.
20 Schakelaar voor de apparatuurkeuze:	<p>Met deze afstandsbediening kunt u niet alleen uw TV-toestel, maar ook de belangrijkste functies van uw videorecorder of DVD bedienen.</p> <p>Schakel naar de apparatuur die u wilt bedienen en druk vervolgens herhaaldelijk op Video, TV of DVD. Een groen lampje zal kortstondig oplichten.</p> <p> Vooraf dient deze afstandsbediening geconfigureerd te worden om deze op uw videorecorder of DVD in te stellen. Deze configuratie is afhankelijk van het fabrikaat. Raadpleeg voor nadere inlichtingen het hoofdstuk "De afstandsbediening voor een videorecorder of DVD configureren" op bladzijde 65.</p>
21 On-screen inlichtingen weergeven:	Indrukken om alle on-screen aanwijzingen weer te geven. Nogmaals indrukken om deze te verwijderen.
22 TV stand selecteren:	Indrukken om teletekst of video-ingang uit te zetten.
23 Geluid afzetten:	Indrukken om TV geluid uit te zetten. Nogmaals indrukken om het geluid te herstellen.

 Behalve voor de TV functies worden alle gekleurde toetsen ook voor de bediening van teletekst gebruikt. Raadpleeg voor nadere inlichtingen "Teletekst" op bladzijde 56.

De batterijen in de afstandsbediening plaatsen



Let bij het plaatsen van de meegeleverde batterijen op de juiste positie van de + en de - polen.

Denk aan het milieu; deponeer oude batterijen in de daarvoor bestemde containers.



Voor de klanten in Nederland

Gooi de batterij niet weg maar lever deze in als klein chemisch afval (KCA).

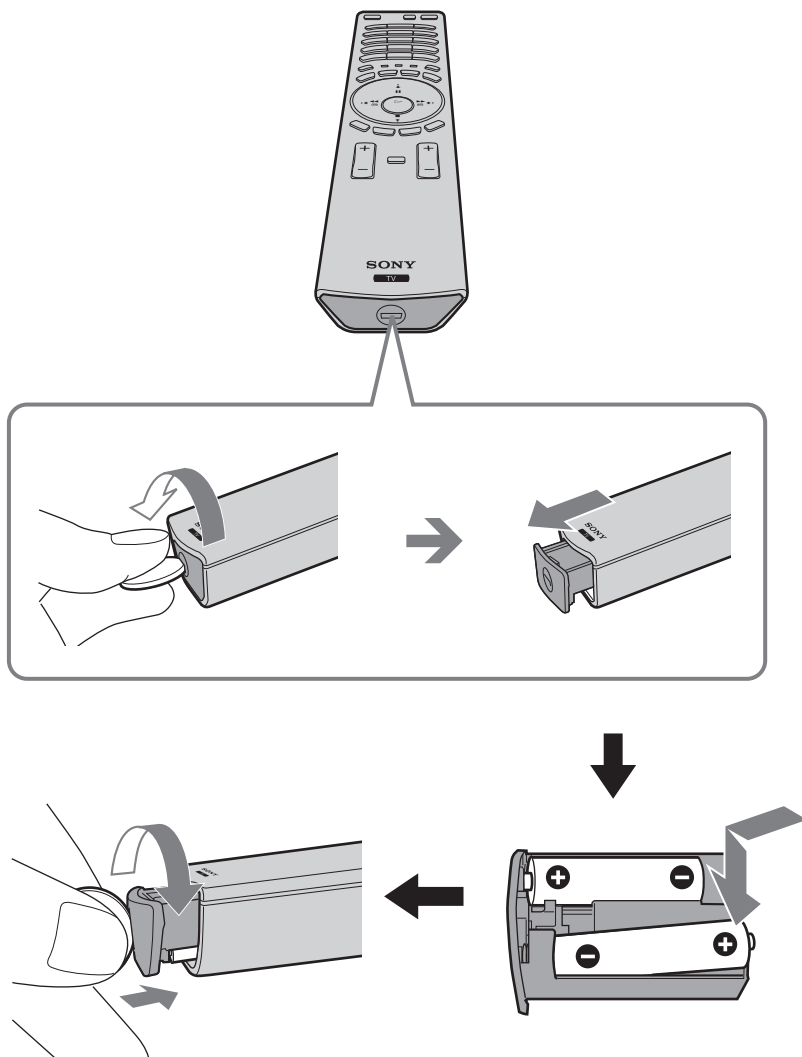

Het beeldscherm op de ontvangsteenheid aansluiten

-  • Gebruik de meegeleverde beeld-interface kabel.
- Gebruik het meegeleverde netsnoer voor het beeldscherm (type C-4, type BF of type C-5, zie blz. 13).

1 Sluit de meegeleverde beeld-interface kabel en het meegeleverde netsnoer voor het beeldscherm aan op de beeldschermeenheid.

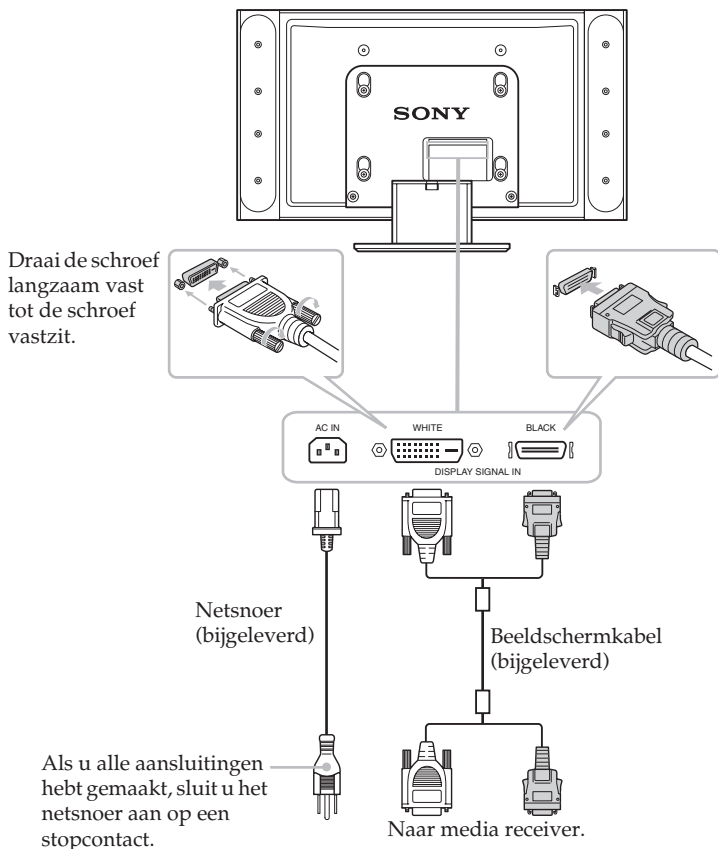

 Niet op de netstroom aansluiten voordat alle verbindingen uitgevoerd zijn.

-
- 2** Installeer het beeldscherm met behulp van de genoemde wandmontagesteun of standaard.
 Controleer voordat u het beeldscherm installeert de installaansaanwijzingen bij uw wandmontagesteun of stander.

-
- 3** Sluit de meegeleverde beeldschermkabel op de ontvangsteenheid aan.

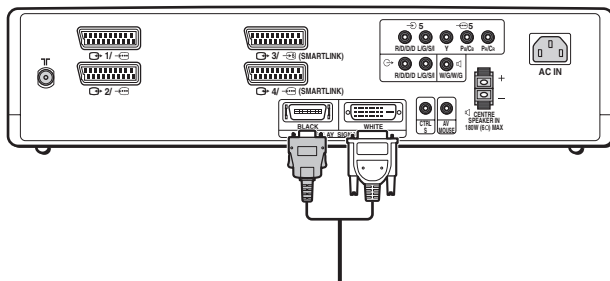

De kabels in de stander opbergen

- i** Verwijder het kabeldeksel van de stander om het netsnoer en de beeldschermkabel op te bergen.

- 1** Trek de bovenkant van het kabeldeksel van de stander naar u toe om dit te ontgrendelen.

Achterkant van het beeldscherm

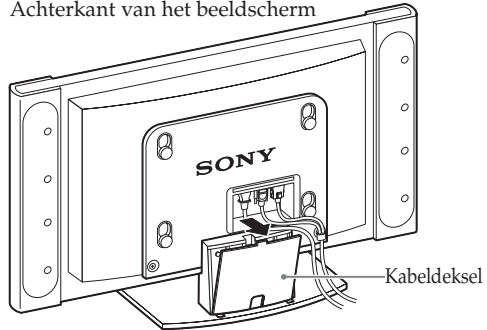

- 2** Haal het kabeldeksel los en verwijder dit.

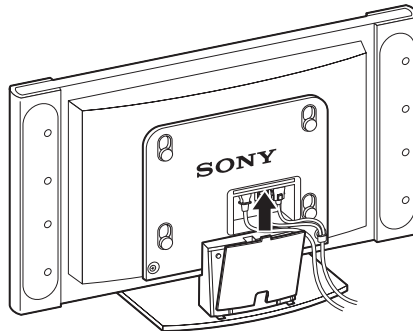

- 3** Plaats de kabels in de stander. Leid de kabel door de middelste opening. Plaats het kabeldeksel in de sleuf aan de onderkant van de stander en duw hierop tot het deksel vastklikt.

- ⚠** Het vertakkingspunt van de zwarte en witte aansluitingen van de beeldschermkabel is dik en past niet onder het kabeldeksel. Plaats het vertakkingspunt zo dat dit zich buiten en boven het kabeldeksel bevindt.

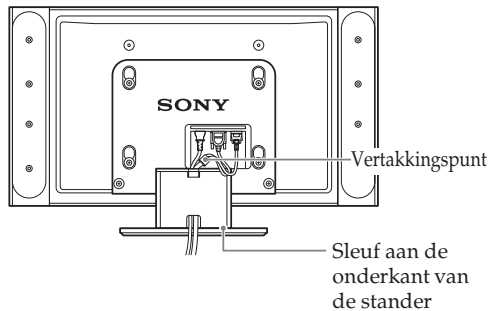

De antenne en de videorecorder aansluiten

- i** Gebruik het meegeleverde netsnoer voor de ontvangsteenheid (type C-4, type BF of type C-5, zie blz. 13).
- Gebruik de meegeleverde coaxiale kabel om de antenne aan te sluiten.

Een antenne aansluiten

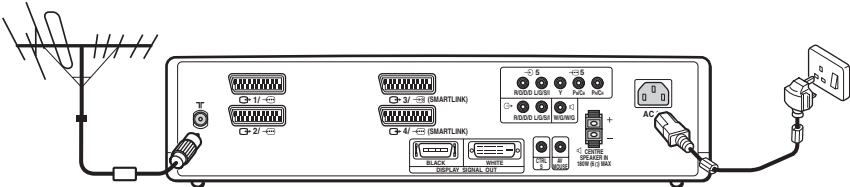

De meegeleverde coaxiale kabel aansluiten.

Het meegeleverd netsnoer aansluiten (type C-4, type BF of type C-5 met aarding).

Een antenne op een videorecorder aansluiten

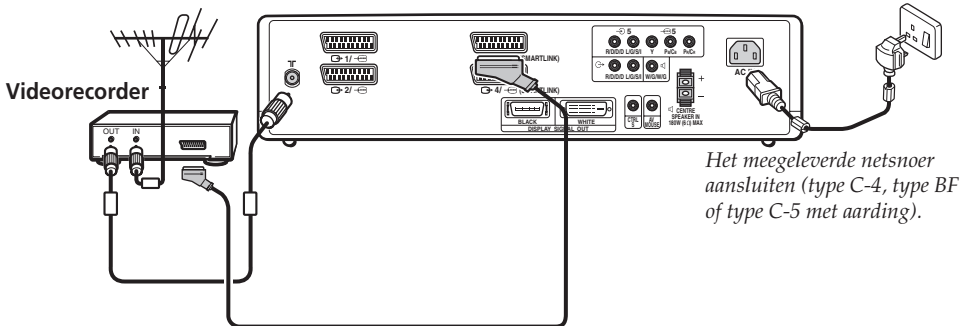

De aansluiting via de eurocart (scartkabel) is optioneel.

Het meegeleverde netsnoer aansluiten (type C-4, type BF of type C-5 met aarding).

- i** Raadpleeg voor nadere inlichtingen over de video-aansluiting het hoofdstuk "Extra apparatuur aansluiten" op bladzijde 60.
- ⚠** Niet op de netstroom aansluiten voordat alle verbindingen uitgevoerd zijn.

De TV aanzetten en automatisch afstemmen

i De eerste maal dat u de TV aanzet zal er een opeenvolging van menu's in beeld verschijnen waarmee u: 1) de taal van de menu's kunt selecteren, 2) het land kunt selecteren waar u dit apparaat wenst te gebruiken, 3) de klok kunt gelijkzetten, 4) alle kanalen (TV zenders) automatisch kunt opzoeken en opslaan, en 5) de volgorde waarin de kanalen (TV zenders) in beeld komen kunt veranderen.

Wilt u echter na verloop van tijd een van deze instellingen wijzigen, selecteer dan de desbetreffende optie in het  (Instellingen) menu.

1 Sluit het beeldscherm en de ontvanger op de netstroom aan (100 - 240 V AC; 50/60Hz voor de beeldschermeenheid, 220 - 240V AC; 50/60Hz voor de ontvanger).

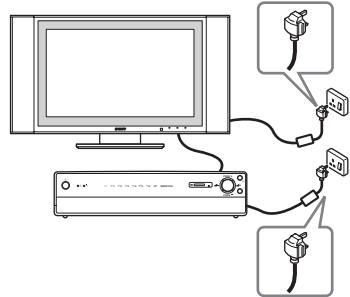

2 De eerste maal dat het TV toestel wordt aangesloten staat het meestal aan. Druk als de TV uit staat op  **Aan** toets op de ontvanger om het TV toestel aan te zetten.

De eerste maal dat de TV aan staat verschijnt automatisch het menu **Language** (Taal) in beeld.

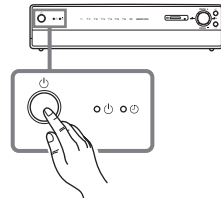

3 Druk op de toets  /  /  of op  van de afstandsbediening om de taal te selecteren en druk vervolgens op **OK** om deze keuze te bevestigen. Vanaf dat moment zullen alle menu's in de gekozen taal in beeld komen.

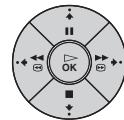

(gaat door...)

4 Automatisch komt nu het menu **Land** in beeld.





Druk op de  of op de  toets om het land te selecteren waar u de TV wenst te gebruiken en druk vervolgens op **OK** om uw keuze te bevestigen.

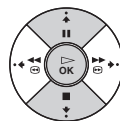
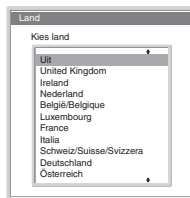

- Selecteer "Uit" in plaats van een land als het land waar u de TV gaat gebruiken niet in de lijst voorkomt.
- Als u de landkeuze wijzigt, dient u altijd daarna een **Klokinstelling** uit te voeren.



5 Het **Klokinstelling** menu verschijnt in beeld.

- Druk op  of op  om de uren in te stellen, druk vervolgens op .
- Druk op  of op  om de minuten in te stellen, druk vervolgens op .
- Druk op  of op  om de seconden in te stellen, druk vervolgens op **OK** na het tijdssignaal. De klok begint dan te lopen.

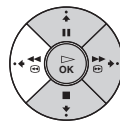

Na het gelijkzetten van de klok dient u altijd een **Autom. Program.** uit te voeren.

6 Het menu **Autom. Program.** (Automatisch programmeren) verschijnt in beeld. Druk op **OK** om vervolgens **Ja** te selecteren.

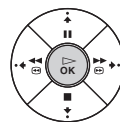
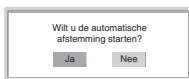

7 Het TV toestel begint met het automatisch opzoeken en opslaan van de beschikbare kanalen (TV zenders).



Dit proces kan enkele minuten duren. Wacht a.u.b. geduldig af en druk tijdens de afstemmingsprocedure geen toetsen in, anders zou het proces niet worden voltooid.



In het geval dat de TV na de automatische afstemming geen enkel kanaal heeft gevonden zal er een melding in beeld komen die u vraagt de antenne aan te sluiten. Sluit deze aan (zie blz. 22) en druk op **OK**. De automatische afstemmingsprocedure begint dan weer opnieuw.

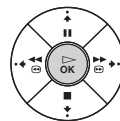
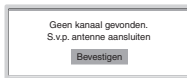

Na het afstemmen en opslaan van alle kanalen (TV zenders) verschijnt automatisch het menu **Programma's sorteren** in beeld zodat u de volgorde waarin de TV zenders in beeld verschijnen kunt aanpassen.

8 Het **Programma's sorteren** menu verschijnt automatisch in beeld.

A) Ga indien u de zendervolgorde niet wilt veranderen naar stap 9.

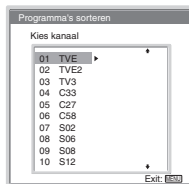

B) Indien u de volgorde van de zenders wilt veranderen:

a) Druk op de **▼** toets of op de **▲** toets om het programmanummer met het kanaal (TV zender) te selecteren dat u van positie wilt veranderen en druk vervolgens op **→**.

b) Druk op de **▼** toets of op de **▲** toets om het nieuwe programmanummer te selecteren waarop u het gekozen kanaal (TV zender) wilt opslaan en druk vervolgens op **←**.

c) Herhaal de stappen B) a en B) b als u de overige kanalen opnieuw wilt ordenen.

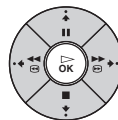
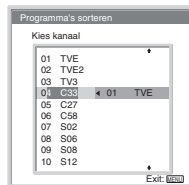

9 Druk op de **MENU** toets om het menu uit te schakelen.



 Uw TV toestel is klaar voor gebruik.

Inleiding en bediening van het menusysteem

i Deze TV gebruikt een On Screen menusysteem om u door de verschillende menu's te begeleiden. Maak van de volgende toetsen op de afstandsbediening gebruik om u door de menu's te verplaatsen:

1 Druk op de **MENU** toets om het eerste menuniveau op het scherm weer te geven.



2 Doe het volgende om het menu te bedienen:

- Druk op **↓** of op **↑** om het gewenste menu of de gewenste optie weer te geven.
- Druk op **▶** om in het gekozen menu of de gekozen optie te komen.
- Druk op **◀** om naar het voorgaande menu of de voorgaande optie terug te keren.
- Druk op **↓ / ↑ / ◀** of op **▶** om de instellingen van de gekozen functie te wijzigen.
- Druk op **OK** om uw keuze te bevestigen.

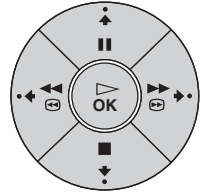

3 Druk op de **MENU** toets om het menu uit te schakelen.



Beeldinstellingen

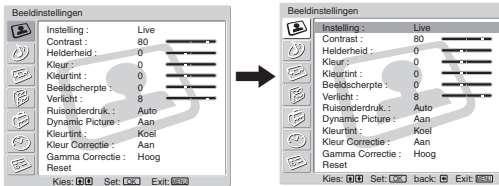

Met het menu "Beeldinstellingen" kunt u de beeldinstellingen wijzigen.

Ga daarvoor als volgt te werk:

Selecteer deze optie en druk vervolgens op **▶**. Druk dan herhaaldelijk op **↓ / ↑ / ◀** of op **▶** om de instelling te wijzigen.

Met dit menu kunt u ook de instelling wijzigen voor de "PC / Game" en "Voorkeur" beeldinstellingen, afhankelijk van het soort programma waar u naar kijkt.

Instelling





Live (zorgt voor een contrastrijke en scherpe beeldweergave).





Standaard (voor een beeldweergave met contrast die aansluit bij de verlichting in uw kamer).





Film (voor een scherp gedetailleerd beeld).



PC / Game (voor een beeld afkomstig van de PC of een spelletje).

Voorkeur (voor uw eigen persoonlijke instellingen).

Contrast Druk op  of op  om het contrast te verkleinen.
Druk op  of op  om het contrast te vergroten.





Helderheid Druk op  of op  om de beeldweergave donkerder te maken.
Druk op  of op  om de beeldweergave lichter te maken.

Kleur Druk op  of op  om de kleurintensiteit te verlagen.
Druk op  of op  om de kleurintensiteit te verhogen.





 **Kleur** kan niet ingesteld worden voor een RGB ingangssignaal dat met de PC  aansluiting is verbonden.

Kleurtint Druk op  of op  om de groene tinten te verkleinen.
Druk op  of op  om de groene tinten te vergroten.



 **Kleurtint** is niet voorhanden voor het NTSC kleursysteem (bijv. Amerikaanse videobanden).

Beeldscherpte Druk op  of op  om de beeldweergave zachter te maken.
Druk op  of op  om de beeldweergave harder te maken.

 **Deze functie** is niet beschikbaar in de PC-modus of bij gebruik van een Memory Stick.

Verlicht Druk op  of  om de Verlicht donkerder te maken.
Druk op  of  om de Verlicht lichter te maken.

Ruisonderdruk. **Auto/Uit/Laag/Midden/Hoog**
Selecteren om ruis te verminderen.

 **Ruisonderdruk.** (Ruisonderdrukking) is niet voorhanden voor een RGB ingangssignaal dat verbonden is met de PC  aansluiting, een DTV signaal dat verbonden is met de Y, P_B/C_B, P_R/C_R aansluitingen van  5 en de "Memory Stick" ingang.

Dynamic Picture **Aan/Uit**
Selecteren om het beeldcontrast te verhogen.

Kleurtint **Koel/Normaal/Warm**
Selecteren om heldere kleuren een rode tint te geven (instelling varieert van **Koel** tot **Warm**).

Kleur Correctie **Aan/Uit**
Selecteren om rode en blauwe tinten te benadrukken.

 **Kleur Correctie** is niet voorhanden voor een RGB ingangssignaal dat met de PC  aansluiting verbonden is.

Gamma Correctie **Hoog/Midden/Laag**
Selecteren om het evenwicht tussen heldere en donkere gedeelten van het beeld in te stellen.

Reset **Stop/OK**
Selecteer **OK** om de oorspronkelijke fabrieksinstellingen voor het beeld te herstellen.

-  • Als het beeld op **Live** is ingesteld kan er geen optie worden bijgesteld.
• Alleen **Contrast** kan alleen bijgesteld worden wanneer het beeld op **Standaard** of **Film** ingesteld staat.

Geluidsinstellingen

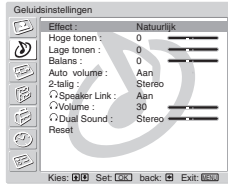
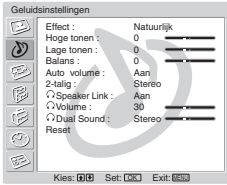
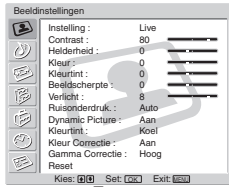

Met het menu "Geluidsinstellingen" kunt u de geluidsinstellingen aanpassen.

Ga daarvoor als volgt te werk:

Selecteer de te wijzigen optie en druk op **↵**. Druk vervolgens herhaaldelijk op **⬇** / **⬆** / **⬇** of op **↵** om de instelling te wijzigen.

Effect

Uit (geen bijzonder geluidseffect).

Natuurlijk (verhoogt de helderheid, scherpte en de uitstraling van het geluid dankzij het systeem "BBE High Definition Sound system"™).

Dynamisch ("BBE High Definition Sound system"™ verhoogt de helderheid en uitstraling van geluid en zorgt ervoor dat het gesprokene beter te verstaan is en de muziek natuurlijker wordt weergegeven).

Dolby Virtual** (gebruikt de TV luidsprekers om het surround effect van een meerkanalensysteem na te bootsen). Het bootst het geluidseffect "Dolby Surround Pro Logic" na.



Als u "Auto volume" op "Aan" zet wordt automatisch **Natuurlijk** geselecteerd.















* "BBE High Definition Sound system" is een product van de Sony Corporation gefabriceerd onder de licentie van BBE Sound, Inc. Het valt onder het V.S. patent nr. 4.638.258 en 4.482.866. Het woord "BBE" en het symbool "BBE" zijn handelsmerken van BBE Sound, Inc.

** Vervaardigd onder licentie van Dolby Laboratories. "Dolby", "Pro Logic" en het dubbel D-symbool zijn handelsmerken van Dolby Laboratories. Vertrouwelijke niet gepubliceerde werken. © 1992-1997 Dolby Laboratories. Alle rechten voorbehouden.

Hoge tonen	Druk op ⬇ of op ⬆ om de hogere tonen te verlagen. Druk op ⬆ of op ↵ om de hogere tonen te verhogen.
Lage tonen	Druk op ⬆ of op ⬆ om de lage tonen te verlagen. Druk op ⬆ of op ↵ om de lage tonen te verhogen.
Balans	Druk op ⬇ of op ⬆ om het overwicht naar de linker luidspreker te verplaatsen. Druk op ⬆ of op ↵ om het overwicht naar de rechter luidspreker te verplaatsen.
Auto volume	Aan/Uit Het volumeniveau blijft gelijk bij de verschillende zendersignalen (bijv. bij reclameboodschappen).



Als u "Effect" op "Dolby Virtual" zet wordt automatisch **Uit** geselecteerd.

2-talig	<p>Mono/Stereo Selecteer voor stereo-uitzendingen Stereo of Mono.</p> <p>Mono/A/B Selecteer voor tweetalige uitzendingen A voor geluidskanaal 1 en B voor geluidskanaal 2 of Mono voor het monokanaal, indien voorhanden.</p>
 Speaker Link	<p>Aan/Uit Selecteren om de geluidsuitgang van de TV luidsprekers te regelen als de hoofdtelefoon aangesloten zijn. Selecteer Uit als u zowel het geluid van de hoofdtelefoon als van de TV luidsprekers wilt.</p>
 Volume	<p>Druk op  of op  om het volume van de hoofdtelefoon zachter te zetten. Druk op  of op  om het volume van de hoofdtelefoon harder te zetten.</p>
<p> Als u " Speaker Link" op "Aan" zet kan het " Volume" niet ingesteld worden.</p>	
 Dual Sound	<p>Selecteer de optie " Dual Sound" van de hoofdtelefoon.</p> <p>Mono/Stereo Selecteer voor stereo-uitzendingen Stereo of Mono.</p> <p>Mono/A/B Selecteer voor tweetalige uitzendingen A voor geluidskanaal 1 en B voor geluidskanaal 2 of Mono voor het monokanaal, indien voorhanden.</p>
<p> Als u " Speaker Link" op "Aan" zet kan " Dual Sound" niet ingesteld worden.</p>	
Reset	<p>Stop/OK Selecteer OK om de fabrieksinstellingen voor het geluid te herstellen.</p>

Beeldregeling

Met het menu “Beeldregeling” kunt u de scherminstellingen wijzigen.

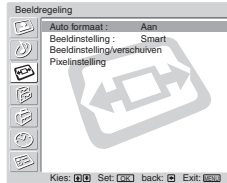
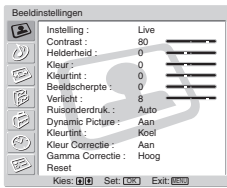

Auto formaat

Met de optie “Auto formaat” kunt u automatisch het aanzien van het scherm veranderen.

Ga daarvoor als volgt te werk:

- 1 Selecteer deze optie en druk op .
- 2 Druk vervolgens op  of op  om **Aan** te selecteren (als u wilt dat de TV automatisch van beeldformaat wisselt al naar gelang het zendersignaal) of om **Uit** te selecteren (als u het beeldformaat volgens uw voorkeur wilt houden).







U kunt zowel als u **Aan** als **Uit** gekozen heeft in de optie “Auto formaat” altijd het beeldformaattypen veranderen door herhaaldelijk op de  toets van de afstandsbediening te drukken.



Beeldinstelling Met de optie "Beeldinstelling" kunt u het beeldformaat veranderen.

Ga daarvoor als volgt te werk:

- 1 Selecteer deze optie en druk op **▶**.
- 2 Druk op **▼** of op **▲** om het gewenste beeldformaat te selecteren.







Smart:	Nabootsing van het horizontale schermeffect voor 4:3 uitzendingen.	
4:3:	De gewone 4:3 beeldafmetingen. Weergave van het gehele beeld.	
14:9:	Beeldtype tussen de formaten 4:3 en 16:9.	
Zoom:	Horizontaal schermformaat voor videofilms.	
Wide:	Voor 16:9 uitzendingen.	





- Druk als het beeld zowel aan de bovenkant als aan de onderkant is afgesneden op **▼** of op **▲** om de beeldpositie op het scherm bij te stellen (bijv. om de ondertiteling te kunnen lezen).
- **Beeldinstelling** is niet voorhanden voor een HD signaal dat op de contacten Y, P_B/C_B, P_R/C_R van  5 is aangesloten noch voor de "Memory Stick" ingang.
- Alleen **4:3** of **Wide** zijn voorhanden voor een RGB signaal dat met de PC  aansluiting verbonden is.

Beeldinstelling / verschuiven Met de optie "Beeldinstelling / verschuiven" kunt u afmetingen en de plaats voor het beeld voor ieder beeldformaat instellen.

Ga daarvoor als volgt te werk:



- 1 Druk na het selecteren van de optie op .
- 2 Druk op  of op  om de optie te selecteren en druk op . Druk vervolgens op  /  of op  om de afmetingen en de plaats van de beeldweergave in te stellen.

Hoogte (verticale afmetingen):



- Druk op  om de schermafmetingen verticaal te vergroten.
Druk op  om de schermafmetingen verticaal te verkleinen.

Beeld verschuiven:

H shift (horizontaal verschuiven)







- Druk op  para desplazar la imagen hacia la izquierda.
Druk op  para desplazar la imagen hacia la derecha.

V shift (verticaal verschuiven)

- Druk op  om het beeld naar links te verschuiven.
Druk op  om het beeld naar beneden te verplaatsen.



Reset:

Selecteer **OK** om de fabrieksinstellingen te herstellen.

-  **Beeldinstelling / verschuiven** is niet voorhanden voor een HD signaal dat op de contacten Y, P_B/C_B, P_R/C_R van  5 is aangesloten en voor de "Memory Stick" ingang.
- H shift** (horizontaal verschuiven) kan alleen ingesteld worden voor RGB bronnen aangesloten op de Scart connector  1 /  2 /  of  4 / .
- Hoogte** (verticale afmeting) en **V shift** (verticaal verschuiven) is niet voorhanden voor een video-ingangssignaal vanaf de aangesloten apparatuur als "Beeldinstelling" ingesteld is op "4:3" of "Wide".

Pixelinstelling Met de optie "Pixelinstelling" kunt u het beeld van een RGB apparaat instellen.

Ga daarvoor als volgt te werk:

- 1 Selecteer deze optie en druk op .
- 2 Druk op  of op  om de volgende optie te selecteren.

Autom. reg.:

Selecteer **OK** om de beste instellingen voor het ingangssignaal automatisch te verrichten. Let wel dat het misschien niet perfect afgesteld wordt afhankelijk van de kwaliteit van het ingangssignaal of het beeldpatroon. In dit geval moet u **Autom. reg.** nogmaals uitvoeren of deze handeling handmatig uitvoeren, zoals hieronder wordt beschreven.

Puntfase

Stel deze tussen 00-100 in wanneer een gedeelte van een weergegeven tekst of beeld niet duidelijk is.

Tot. H pixels (Totaal horizontale pixel):

Stel deze bij wanneer het beeld als geheel niet helemaal duidelijk is.

Reset:

Herstelt de fabrieksinstellingen.

-  Pixelinstelling is alleen voorhanden voor een RGB ingangssignaal dat verbonden is met de **PC**  aansluiting.

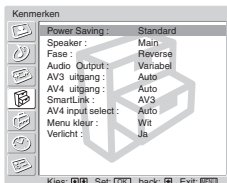
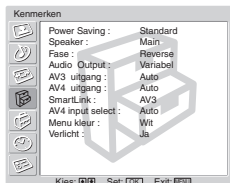

Met het menu “Kenmerken” kunt u de diverse instellingen van het TV toestel wijzigen.

Power Saving

Met de optie “Power Saving” kunt u op het stroomverbruik van dit TV toestel besparen.

Ga daarvoor als volgt te werk:

- 1 Druk na het selecteren van de optie op .
- 2 Druk op  of op  om Minder te selecteren.



- Als u de TV uizet terwijl de Spaarmodus aan staat, zal deze modus aanblijven als u de TV de volgende keer aanzet.
- Als u de standen “PC / Game” of “Voorkeur” in het menu “Beeldinstellingen” selecteert (blz. 26) kunt u de beeldweergave-optie zelfs bijstellen wanneer de Spaarmodus in de Aan-stand staat. Let wel dat als u het **Contrast** of de **Helderheid** verhoogt, geen stroom wordt bespaard.

Speaker

Met de optie “Speaker” kunt u het geluid van de TV luidsprekers uitschakelen om deze alleen via de luidsprekers van een aangesloten extern audiosysteem te beluisteren.

Ga daarvoor als volgt te werk:

- 1 Druk na het selecteren van de optie op .
- 2 Druk op  of op  om de gewenste uitgang te selecteren.

Main:

Het geluid van de TV is via de TV luidsprekers te beluisteren.

Centre in:

Als een externe versterker op de contacten CENTRE SPEAKER IN van de TV aangesloten wordt, is het geluid van de TV luidsprekers via de externe versterker als middelste luidspreker te beluisteren.

Uit:

Het geluid van de TV is niet via de TV luidsprekers te beluisteren.

Fase Met de "Fase" optie kunt u de geluidsfase instellen wanneer u de TV luidsprekers als middelste luidspreker gebruikt. Als het geluid van de TV luidspreker (als middelste luidspreker) onnatuurlijk klinkt dient u de "Fase" optie bij te stellen.

Ga daarvoor als volgt te werk:



- 1 Druk na het selecteren van deze optie op .
- 2 Druk op  of op  om **Reverse** te selecteren. De fase van het geluid van de TV luidsprekers wordt omgekeerd.



Fase is alleen voorhanden wanneer "Centre in" in de optie "Speaker" geselecteerd is.

Audio Output Met de optie "Audio Output" kunt u de afstandsbediening van de TV of de externe versterker selecteren om de volume-uitgang van de TV luidsprekers te regelen wanneer een externe versterker op de audio-uitgangen van de TV is aangesloten.

Ga daarvoor als volgt te werk:

- 1 Druk na het selecteren van deze optie op .
- 2 Druk op  of op  om **Variabel** te selecteren (als u de TV afstandsbediening wilt gebruiken) of **Vast** (als u de afstandsbediening van de externe versterker wilt gebruiken).





- Als u een AV muis aansluit en deze op de externe versterker installeert, kunt u de afstandsbediening van de externe versterker gebruiken om hiermee het volume van de externe versterker te regelen (op de TV richten). Raadpleeg voor nadere inlichtingen "Extra apparatuur aansluiten" op bladzijde 60.
- **Audio Output** is niet voorhanden, alleen door "Centre in" in de optie "Speaker" te selecteren.

**AV3 uitgang/
AV4 uitgang** Met de opties "AV3 uitgang" en "AV4 uitgang" kunt u de uitgangsbron voor de euroscarts  en  selecteren zodat u vanaf deze euroscarts ieder signaal kunt opnemen dat afkomstig is van de TV of van een andere externe installatie die op andere euroscarts zijn aangesloten.

































Als uw videorecorder over SmartLink beschikt is deze procedure niet nodig.

Ga daarvoor als volgt te werk:

- 1 Druk na het selecteren van deze optie op .
- 2 Druk op  of op  om het gewenste uitgangssignaal te selecteren: **Auto**, **TV**, **AV1**, **AV2**, **AV3** (alleen voor AV4 uitgang), **AV4** (alleen voor AV3 uitgang) of **AV6**.



- Als u **Auto** selecteert zal het uitgangssignaal altijd met datgene dat in beeld komt overeenkomen.
 - Is er een decoder verbonden met de euroscarts  of  of met de daarop aangesloten videorecorder, vergeet dan niet nogmaals de **AV3 uitgang** of de **AV4 uitgang** op "Auto" te zetten voor een goede decodering.
 - Als de AV3 uitgang of AV4 uitgang op Auto gezet wordt, worden de ingangssignalen door de AV5 ingang, PC  ingang en de "Memory Stick" ingang niet via de euroscarts  en  voorgebracht.
-

SmartLink	<p>Met de "SmartLink" optie kunt u een euroscart selecteren die over SmartLink beschikt. Beide euroscarts 3/  en 4/  kunnen niet tegelijkertijd Smartlink doorgeven.</p> <p>Ga daarvoor als volgt te werk:</p> <ol style="list-style-type: none"> 1 Druk na het selecteren van deze optie op . 2 Druk op  of op  om AV3 of AV4 te selecteren.
AV4 input select	<p>Selecteer de optie "AV4 input select" als uw DVD recorder zowel op de euroscart 4/  als de Y, P_B/C_B, P_R/C_R contacten van 5 zijn aangesloten.</p> <p> Het signaal van de DVD recorder heeft een 576p signaalformaat. De euroscart neemt het 576p signaalformaat niet als zodanig. Sluit als u het signaal in wilt voeren zoals het is de DVD recorder op de euroscart 4/  en de Y, P_B/C_B, P_R/C_R contacten van 5 aan.</p> <p>Ga daarvoor als volgt te werk:</p> <ol style="list-style-type: none"> 1 Druk na het selecteren van deze optie op . 2 Druk op  of op  om Auto of Handmatig te selecteren. <p>Auto: Het signaal van de DVD recorder wordt via de euroscart 4/  voortgebracht.</p> <p>Handmatig: Het signaal van de DVD recorder wordt via de Y, P_B/C_B, P_R/C_R contacten van 5 voortgebracht. Als het ingangssignaal van de DVD recorder een 576p signaal is dient u dit te selecteren.</p>
Menu kleur	<p>Met de "Menu kleur" optie kunt u de achtergrondkleur van de menu's veranderen.</p> <p>Ga daarvoor als volgt te werk:</p> <ol style="list-style-type: none"> 1 Druk na het selecteren van deze optie op . 2 Druk op  of op  om Wit of Zwart te selecteren.
Verlicht	<p>Met de "Verlicht" optie kunt u het SONY logo op het voorpaneel van de beeldscherm eenheid blauw laten oplichten.</p> <p>Ga daarvoor als volgt te werk:</p> <ol style="list-style-type: none"> 1 Druk na het selecteren van deze optie op . 2 Druk op  of op  om Ja te selecteren.

Instellingen

Met het menu “Instellingen” kunt u de diverse instellingen van dit TV toestel wijzigen.



Taal/ Land

Met de optie “Taal/Land” kunt u de gewenste taal voor de menudisplays selecteren. Hiermee kunt u eveneens het land waar u het TV toestel wilt gebruiken selecteren.

Ga daarvoor als volgt te werk:

- 1 Druk na het selecteren van deze optie op .
- 2 Volg de stappen 3 en 4 van het hoofdstuk “De TV aanzetten en automatisch afstemmen” op bladzijde 23.

Autom. Program.

Met de optie “Autom. Program.” kunt u de beschikbare kanalen (TV zenders) automatisch opzoeken en opslaan.

Ga daarvoor als volgt te werk:

- 1 Druk na het selecteren van deze optie op .
- 2 Volg de stappen 5 en 6 van het hoofdstuk “De TV aanzetten en automatisch afstemmen” op bladzijde 23.

Programma's sorteren

Met de optie “Programma's sorteren” kunt u de volgorde waarin de kanalen (TV zenders) in beeld komen veranderen.

Ga daarvoor als volgt te werk:

- 1 Druk na het selecteren van deze optie op .
- 2 Volg de stap 8 B) van het hoofdstuk “De TV aanzetten en automatisch afstemmen” op bladzijde 23.

Programmanaam Met de optie "Programmanaam" kunt u een etiket van ten hoogste vijf karaktertekens (letters of cijfers) aan een zender toekennen.

Ga daarvoor als volgt te werk:

- 1 Druk na het selecteren van deze optie op **↩**.
- 2 Druk op **⬇** of op **⬆** om het programmanummer van het kanaal dat u wilt benoemen te selecteren en druk vervolgens op **OK**.
- 3 Druk op **⬇** / **⬆** / **⬅** / **➡** om een letter te selecteren en druk vervolgens op **OK**. Druk tenslotte op **⬇** / **⬆** / **⬅** of op **➡** om het woord "End" op het scherm te selecteren en druk op **OK** om het menu van het beeld te verwijderen.

- *Om een letter te corrigeren, selecteer **⬅** op het scherm om terug te gaan, en druk op **OK**.*
- *Selecteer voor een spatie **□** op het scherm en druk op **OK**.*

AV voorkeuze Met de optie "AV voorkeuze" kunt u een etiket aan een externe op de TV aangesloten installatie toekennen.

Ga daarvoor als volgt te werk:

- 1 Druk na het selecteren van deze optie op **➡**.
- 2 Druk op **⬇** of op **⬆** om de ingangsbron die u wilt etiketteren te selecteren en druk op **OK**.
- 3 In de naamkolom verschijnt automatisch een etiket:
 - a) Druk als u een van de vooraf bepaalde etiketten (**Kabel**, **Game**, **Cam**, **DVD**, **Video** of **Sat.**) wilt gebruiken op **⬇** of op **⬆** om het gewenste etiket te selecteren en druk vervolgens op **OK**.
 - b) Selecteer als u een ander etiket wilt aanmaken **Edit** (Wijzig) en druk op **➡**. Druk terwijl het eerste element oplicht op **⬇** / **⬆** / **⬅** / **➡** om een letter te selecteren en druk vervolgens op **OK**. Druk tenslotte op **⬇** / **⬆** / **⬅** of op **➡** om het woord "End" op het scherm te selecteren en druk op **OK** om het menu van het beeld te verwijderen.





- *Selecteer om een letter te corrigeren **⬅** op het scherm om terug te keren, en druk op **OK**.*
- *Selecteer voor een spatie **□** op het scherm en druk op **OK**.*

Handmatig programmeren

Met de optie "Handmatig programmeren" (A-E) kunt u:









A) Kanalen één voor één en in de gewenste volgorde afstemmen.

Ga daarvoor als volgt te werk:

- 1 Druk na het selecteren van "Handmatig programmeren" op .
- 2 Druk terwijl de schermaanwijzer de optie **Programma** aanduidt op .
- 3 Druk vervolgens op  of op  om het programmanummer (positie) waarop u een kanaal wilt afstemmen te selecteren. Druk vervolgens op **OK**.
- 4 Selecteer de optie **Systeem** en druk ops .













Of deze optie verschijnt is afhankelijk van het land dat u in het menu "Taal/Land" geselecteerd heeft.

- 5 Druk op  of op  om het TV ontvangststelsel te selecteren (**B/G** voor West-Europa, **D/K** voor Oost-Europa, **I** voor het Verenigd Koninkrijk of **L** voor Frankrijk), druk vervolgens op **OK**.
- 6 Selecteer de optie **Kanaal** en druk op .
- 7 Druk op  of op  om het zendertype te selecteren (**S** voor kabelkanalen of **C** voor een normale zender), en druk op . Druk vervolgens op de cijfertoetsen om het kanaal van de TV zender of het videosaal rechtstreeks in te voeren. Druk als u het kanaalnummer niet weet op  of op  om het op te zoeken. Druk wanneer u het kanaal vindt op **OK**.
- 8 Druk als de optie **Bevestigen** oplicht op **OK**. Druk op  om **OK** te selecteren en druk tenslotte op **OK** om deze keuze op te slaan.

Herhaal al deze stappen om nog meer kanalen af te stemmen en op te slaan.

B) Benoem een kanaal met ten hoogste 5 karaktertekens.

Ga daarvoor als volgt te werk:

- 1 Druk terwijl de schermaanwijzer de optie **Programma** aanduidt op **PROG +/-** om het programmanummer van het kanaal dat u wilt benoemen te selecteren.
 - 2 Selecteer wanneer het programma dat u wilt benoemen op het scherm komt de optie **Naam** en druk op .
 - 3 Druk op  /  /  /  om een letter te selecteren en druk vervolgens op **OK**. Druk tenslotte op  /  /  of op  om het woord "End" op het scherm te selecteren en druk op **OK** om het menu van het beeld te verwijderen.
 - Selecteer om een letter te corrigeren  eop het scherm om terug te keren, en druk op **OK**.
 - Selecteer voor een spatie  op het scherm en druk op **OK**.
-

-
- C)** Hoewel de automatische fijnafstemming (AFT) altijd geactiveerd is kan deze ook nog met de hand verricht worden voor een betere ontvangst wanneer er sprake is van beeldvervalsing.

Ga daarvoor als volgt te werk:

- 1 Selecteer daarvoor terwijl u naar het kanaal kijkt dat u fijner wilt afstemmen de optie **AFT** en druk vervolgens op **↔**.
- 2 Druk op **↓** of op **↑** om de zenderfrequentie tussen -15 en +15 in te stellen.
- 3 Druk terwijl de schermaanwijzer de optie **Bevestigen** aanduidt op **OK**. Druk vervolgens op **↓** om **OK** te selecteren en tenslotte op **OK** om dit op te slaan.

-
- D)** U kunt ongewenste programmanummers overslaan als u de programma's kiest met de **PROG +/-** toetsen.

Ga daarvoor als volgt te werk:

- 1 Druk terwijl de schermaanwijzer de optie **Programma** aanduidt op **PROG +/-** om het programmanummer dat u over wilt slaan te selecteren.
- 2 Selecteer wanneer het programmanummer dat u over wilt slaan in beeld komt de optie **Overslaan** en druk op **↔**.
- 3 Druk op **↓** of op **↑** om **Ja** te selecteren en druk op **OK**.
- 4 Druk terwijl de schermaanwijzer de optie **Bevestigen** aanduidt op **OK**. Druk vervolgens op **↓** om **OK** te selecteren en druk tenslotte op **OK** om dit op te slaan.

*Wanneer u na verloop van tijd deze functie op wilt heffen selecteer dan **Nee** in plaats van **Ja**.*

-
- E)** Met deze optie kunt u een gecodificeerd kanaal goed zien en opnemen als u gebruik maakt van een decoder die verbonden is met de euroscarts **↔3/↔3** of **↔4/↔4** ofwel met een daarop aangesloten videorecorder.

i Of deze optie verschijnt is afhankelijk van het land dat u in het menu "Taal/Land" geselecteerd heeft.

Ga daarvoor als volgt te werk:

- 1 Druk op **↔** nadat u de **Decoder** optie hebt geselecteerd.
- 2 Druk op **↓** of op **↑** om **Aan** te selecteren en druk op **OK**.
- 3 Druk terwijl de schermaanwijzer de optie **Bevestigen** aanduidt op **OK**. Druk vervolgens op **↓** om **OK** te selecteren en druk tenslotte op **OK** om dit op te slaan.

*Wilt u na verloop van tijd deze functie opheffen, druk dan op "**Uit**" in plaats van "**Aan**" in de bovenstaande stappen.*

Timer



Met het menu "Timer" kunt u de tijdsinstellingen veranderen.

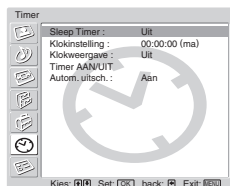
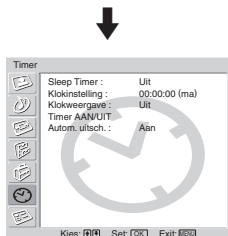

Sleep Timer

Met de optie "Sleep Timer" kunt u een tijdsduur selecteren waarna het TV toestel automatisch in de standby-stand springt.

Ga daarvoor als volgt te werk:

- 1 Druk na het selecteren van deze optie op **➡**.
- 2 Druk op **▼** of op **▲** om de tijdsduur in te stellen (maximaal 2 uur) en druk tenslotte op **OK** om dit vast te leggen.



Druk terwijl u TV kijkt op de **[+]** toets om de resterende tijd tot de automatische uitschakeling weer te geven.

Klokinstelling

Met de optie "Klokinstelling" kunt u de juiste tijd instellen. De afwijking van de ingebouwde klok bedraagt ca. 30 seconden per maand.

Ga daarvoor als volgt te werk:

- 1 Druk na het selecteren van deze optie op **➡**.
- 2 Druk op **▼** of op **▲** om de uren in te stellen, druk vervolgens op **➡**.
- 3 Druk op **▼** of op **▲** om de minuten in te stellen, druk vervolgens op **➡**.
- 4 Druk op **▼** of op **▲** om de seconden in te stellen, druk vervolgens op **➡**.
- 5 Druk op **▼** of op **▲** om de dag van de week in te stellen.
- 6 Druk op **OK** na het tijdssignaal. De klok begint te lopen.

Klokweergave

Met de optie "Klokweergave" kunt u de klok in beeld laten weergeven.

Ga daarvoor als volgt te werk:

- 1 Druk na het selecteren van deze optie op **➡**.
- 2 Druk op **⬇** of op **⬆** om Aan te selecteren en druk vervolgens op **OK**.



- De klokweergave gaat automatisch uit vijf minuten nadat deze ingeschakeld is.
- De klokweergave kan ook aan- en uitgezet worden met de **Ⓞ** toets op de afstandsbediening.

Timer AAN/UIT

Met de optie "Timer AAN/UIT" kunt u het TV toestel op vastgelegde tijden automatisch aan en uit zetten. Om deze functie te kunnen gebruiken dient u eerst de klok te hebben ingesteld (blz. 40).



- Als u de volgende instellingen wijzigt, wordt automatisch **Uit** geselecteerd in de optie **Timer**. Selecteer in dit geval **Aan** in de optie **Timer**.
 - De netstroom van de ontvangsteenheid afsluiten.
 - De instellingen van de opties **Tijd AAN**, **Holding tijd**, **Weekly Setting**, **Herhalen**, **Programma**.

Ga daarvoor als volgt te werk:

- 1 Druk na het selecteren van deze optie op **➡**.
- 2 Druk terwijl de schermaanwijzer op **Timer** staat op **⬇** of op **⬆** om **Aan** te selecteren, druk vervolgens op **➡**.
- 3 Druk op **⬇** of op **⬆** om **Tijd AAN** te selecteren, druk vervolgens op **➡**.
- 4 Stel de tijd in waarop de TV automatisch moet inschakelen. Druk op **⬇** of op **⬆** om het uur in te stellen, druk dan op **➡**. Druk vervolgens op **⬇** of op **⬆** om de minuten in te stellen, druk dan op **➡**.
- 5 Druk op **⬇** of op **⬆** om **Holding tijd** te selecteren, druk vervolgens op **➡**.
- 6 Druk op **⬇** of op **⬆** om de gewenste **Holding tijd** te selecteren. Selecteer de tijdsduur (maximaal 5 uur) waarna de TV automatisch in de standby-stand dient te springen.
- 7 Druk op **⬇** of op **⬆** om **Weekly Setting** te selecteren, druk vervolgens op **➡**.
- 8 Druk op **⬇** of op **⬆** om de gewenste weekdag te selecteren waarvoor u de **Timer AAN/UIT** wilt instellen. Druk vervolgens op **➡**.
- 9 Druk op **⬇** of op **⬆** om **Aan** te selecteren, druk vervolgens op **➡**.
- 10 Herhaal de stappen 8 en 9 om een andere weekdag in te stellen.
- 11 Druk op **⬇** of op **⬆** om **Programma** te selecteren, druk vervolgens op **➡**.
- 12 Druk op **⬇** of op **⬆** om de kanalen (TV zenders) te selecteren die u op het moment dat de TV aangaat wilt zien, druk vervolgens op **➡**.



- Om het TV toestel elke dag op een bepaalde tijd aan en uit te zetten, zet na stap 2 **Herhalen** op **Aan**, en ga vervolgens naar stap 3.

*Selecteer wanneer u na verloop van tijd deze functie op wilt heffen **Uit** in plaats van **Aan** in stap 2.*

Autom. uitsch. Met de optie "Autom. uitsch." kunt u het TV toestel instellen om automatisch in de standby-stand te springen als er geen sprake meer is van een zendsignaal of eeningangssignaal van de aangesloten apparatuur.

Ga daarvoor als volgt te werk:

- 1** Druk na het selecteren van deze optie op **➔**.
- 2** Druk op **▼** of op **▲** om **Aan** te selecteren.



Autom. uitsch. kan niet worden ingesteld wanneer het toestel het signaal van een TV zender ontvangt.

Toestelstatus

Met het menu “Toestelstatus” kunt u de typenaam en het serienummer van de TV toestel controleren.

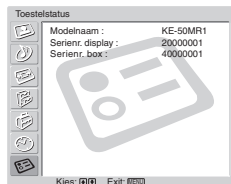

Modelnaam:	Typenaam van dit TV toestel.
Serienr. display:	Het serienummer dat aan elk TV toestel is toegekend.
Serienr. box:	Het serienummer dat aan elke ontvangsteenheid is toegekend.

Met betrekking tot de "Memory Stick"



Met de "Memory Stick" kunt digitale beelden die op de "Memory Stick" apparatuur opgeslagen zijn op uw TV scherm weergeven.

Viewer

Deze viewer voor "Memory Stick" beelden kan stilstaande beeldgegevens (JPEG) en filmbeeldgegevens (MPEG1) die in de "Memory Stick" opgeslagen zijn weergeven op de TV. U kunt tevens een diapresentatie van deze beelden weergeven en de kenmerken van de diapresentaties naar uw voorkeuren instellen door een automatische of een handmatige diapresentatie te selecteren.

Digital Camera Mode

De digitale cameramodus van deze TV kan alleen beelden met het formaat JPEG of MPEG1 weergeven die opgenomen zijn met een met DCF** compatibele digitale camera.

Ondersteunde beeld types

Stilstaande beelden:

- JPEG* compressieformaat en met DCF** compatibele map- en bestandsnamen.
- Filmbeelden moet op een Sony digitale camera opgenomen zijn en gebruik maken van een van de volgende MPEG1*** compressieformaten:
MPEG MOVIE, MPEG MOVIE AD, MPEG MOVIE EX, MPEG MOVIE HO, MPEG MOVIE CV, MPEG MOVIE HQX, MPEG1 die overeenkomen met VIDEO CD van de VAIO Giga pocket.

* JPEG is een standaard technologieformaat om een stilstaand beeld te comprimeren (extensie: .jpg) JPEG is de afkorting van "Joint Photographic Experts Group", dat is de organisatie die dit formaat heeft ingevoerd.

** DCF is de afkorting van "Design Rules for Camera file Systems", een product waarvan de technische gegevens geregistreerd zijn door de Japanese Electronic Industry Development Association (JEIDA).

*** MPEG is één van de technologieformaten om bewegend beeld te comprimeren (extensie: .mpg).

Niet ondersteunde beeldtypes

- Stilstaande beelden opgeslagen in TIFF of andere niet JPEG compressieformaten.
- Stilstaande beelden die met producten opgenomen zijn die compatibel zijn met DCF, met inbegrip van de volgende Sony producten.
 - De digitale fotocamera's DSC-D700, DSC-D770.
 - De digitale videocamera's DCR-TRV900/DSR-PD100a.
- De volgende stilstaande beelden die in het JPEG compressieformaat zijn opgeslagen:
 - Door computer bewerkte beelden.
 - Beelden in mappen die in de computer gewijzigd of herbenoemd zijn.
 - n In een "Memory Stick" opgeslagen beelden die op de computer geformatteerd werden.

Opmerkingen omtrent het gebruik

- Het wordt aanbevolen een reservekopie van de belangrijke gegevens van de harde schijf van uw computer te maken. Sony wijst aansprakelijkheid voor eventueel verlies of beschadiging van gegevens van de hand.
- Het gebruik van opgenomen beeldgegevens voor een niet persoonlijke toepassing zou een overtreding van het auteursrecht kunnen betekenen.
- De toepassingssoftware van de "Memory Stick" zou door Sony gewijzigd of veranderd kunnen worden zonder voorafgaande kennisgeving.

Wat is een “Memory Stick”?

“Memory Stick” is een compact, draagbaar en ruim toepasbaar opnamemedium met een geïntegreerd circuit met een geheugencapaciteit die een diskette overtreft. “Memory Stick” is speciaal ontworpen voor de uitwisseling en gezamenlijk gebruik van gegevens van producten die compatibel met “Memory Stick” zijn. Daar het verwijderd kan worden, is “Memory Stick” ook geschikt om externe gegevens mee op te slaan.

“Memory Stick” is beschikbaar in twee maten: de standaard maat en de compacte “Memory Stick Duo” maat. Na aansluiting op een Memory Stick Duo adapter neemt het dezelfde maat als de standaard “Memory Stick” aan en kan derhalve met producten die de standaard “Memory Stick” ondersteunen functioneren.

Soorten “Memory Stick”

De volgende drie types “Memory Stick” zijn verkrijgbaar om aan verschillende functie-eisen te voldoen:

- “Memory Stick”
Slaat alle soorten gegevens op behalve auteursrechtelijk beschermde gegevens waarvoor de MagicGate technologie voor auteursrechtbescherming vereist is.
- “MagicGate Memory Stick”
Uitgerust met de MagicGate technologie voor auteursrechtbescherming.
- “Memory Stick-ROM”
Slaat vooraf opgenomen read-only gegevens op. U kunt niet op de “Memory Stick-ROM” opnemen noch de vooraf opgenomen gegevens ervan wissen.

“Memory Stick” types die compatibel zijn met het toestel

U kunt drie types “Memory Stick” bij uw TV gebruiken: de algemene “Memory Stick”, de “MagicGate Memory Stick” en de “Memory Stick-ROM”. Maar omdat uw TV de MagicGate standaarden niet ondersteunt zijn door uw TV weergegeven gegevens niet onderworpen aan de MagicGate auteursrechtbescherming.

Opmerkingen omtrent de Memory Stick Duo

Sluit om deze “Memory Stick Duo” bij dit toestel te gebruiken deze op de Memory Stick Duo adapter aan voordat u deze in het toestel insteekt.

Denk bij het aansluiten van de “Memory Stick Duo” op de adapter aan de juiste richting.

Denk bij het insteken van de Memory Stick Duo adapter aan de juiste richting, anders kan het toestel gevaar lopen.

Steek de Memory Stick Duo adapter niet in zonder dat de “Memory Stick Duo” aangesloten is. Dit zou tot een slechte werking van het toestel kunnen leiden.

Over de omgang met de "Memory Stick"

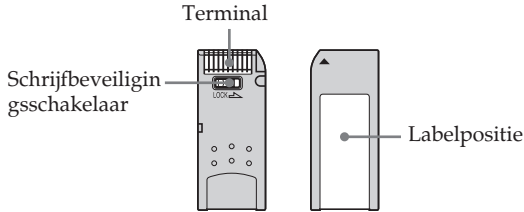

- U kunt geen beelden opnemen of wissen wanneer de schrijfbeveiligingsschakelaar op de "Memory Stick" op LOCK staat.
- Gebruik een scherp voorwerp, zoals een balpen, om de "Memory Stick Duo" schakelaar tegen wissen om te zetten.
- Het wordt aanbevolen een reservekopie van de belangrijke gegevens op de harde schijf van uw computer te maken.
- Beeldgegevens kunnen beschadigd raken in de volgende gevallen:
 - Als u de "Memory Stick" verwijderd, sluit de stroom af terwijl het toegangslampje brandt of knippert.
 - Als u "Memory Stick" in de buurt van magneten of magnetische velden gebruikt, zoals luidsprekers.
 - Als u de netstekker eruit haalt terwijl het toegangslampje brandt of knippert.
- Voorkom dat metalen onderdelen van het aansluitgedeelte in aanraking komen met metalen voorwerpen of met uw vinger.
- Breng geen enkel ander materiaal aan dan het label op de labelpositie.
- Plak het label zodanig dat het uitsteekt vanuit de eigenlijke labelpositie.
- Oefen geen druk uit bij het schrijven op het memogedeelte van de "Memory Stick Duo".
- "Memory Stick" niet buigen, laten vallen of aan heftige stoten blootstellen.
- De "Memory Stick" niet uit elkaar halen of wijzigen.
- Laat de "Memory Stick" niet nat worden.
- Gebruik of bewaar de "Memory Stick" niet op plaatsen die blootstaan aan:
 - Uitermate hoge temperaturen, zoals een in de zon geparkeerde auto of in de blakende zon.
 - In direct zonlicht
 - Hoge luchtvochtigheid of plaatsen waar zich een corrosieve stof bevindt.
- Doe de "Memory Stick" in de meegeleverde doos als u deze wilt verplaatsen of bewaren.

Over de formattering van de "Memory Stick"

De "Memory Stick" wordt verzonden met een exclusief standaard formaat.

Opmerking over door de computer geformatteerde "Memory Stick"

Een door de computer geformatteerde "Memory Stick" heeft geen gegarandeerde compatibiliteit met dit TV toestel.

Wanneer het toegangslampje brandt of knippert

De "Memory Stick" is gegevens aan het lezen of schrijven. De TV niet schudden of aanstoten. Sluit evenmin de netstroom af noch verwijder de "Memory Stick". Anders zouden de beeldgegevens defect kunnen raken.

- "MagicGate Memory Stick," en "Memory Stick"  zijn geregistreerde handelsmerken van Sony Corporation.
- "MagicGate" en **MAGICGATE** zijn geregistreerde handelsmerken van de Sony Corporation.
- "Memory Stick-ROM" en **MEMORY STICK-ROM** zijn geregistreerde handelsmerken van de Sony Corporation.
- "Memory Stick Duo" en **MEMORY STICK DUO** zijn geregistreerde handelsmerken van de Sony Corporation.

De "Memory Stick" insteken en verwijderen

De "Memory Stick" insteken

Steek de "Memory Stick" zo ver mogelijk in de "Memory Stick"-gleuf met het ◀ omhoog gericht zoals in de afbeelding. Het "Memory Stick" toegangslampje knippert.

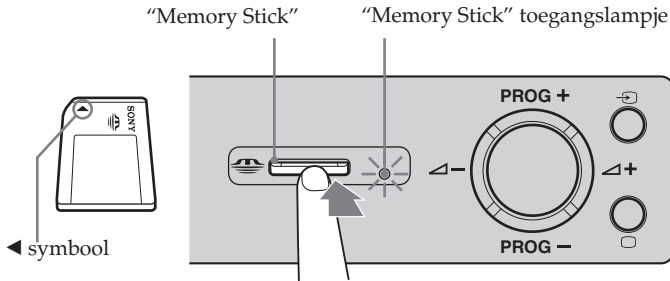

- Zorg ervoor dat u de "Memory Stick" in de juiste richting insteekt. Als de "Memory Stick" er verkeerd wordt ingeduwd kan de "Memory Stick" of de gleuf beschadigd raken.
- Steek alleen de "Memory Stick" in de "Memory Stick" gleuf. Pogingen andere voorwerpen in de gleuf te steken zouden de TV kunnen beschadigen.

De "Memory Stick" verwijderen

- 1 Controleer of het "Memory Stick" toegangslampje uit is, druk vervolgens voorzichtig de "Memory Stick" in de "Memory Stick" gleuf. De "Memory Stick" wordt verwijderd.

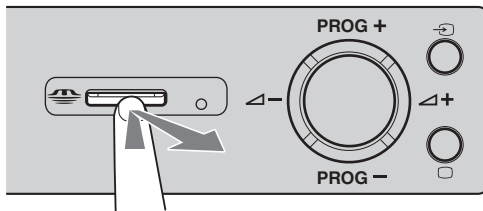

- 2 Trek de "Memory Stick" helemaal uit de "Memory Stick" gleuf.

- Sluit de stroom niet af terwijl het "Memory Stick" toegangslampje rood knippert. Hierdoor zou de "Memory Stick" beschadigd kunnen raken.
- Probeer bij het verwijderen van de "Memory Stick" deze niet gewoon uit de "Memory Stick" gleuf te trekken.
- Als u de "Memory Stick" vrijmaakt zodra u het in de "Memory Stick" gleuf drukt om het te verwijderen, kan de "Memory Stick" eruit springen.

De "Memory Stick" gebruiken (Memory Stick Home Page)

Met de "Memory Stick" functie kunt u een overzicht van kleinbeelden weergeven die zich op de "Memory Stick" bevinden. U kunt een beeld ervan uitkiezen om vol op het scherm weer te geven en een filmbeeld afspelen, en ook een diapresentatie van deze beelden laten zien.

De Memory Stick Home Page weergeven

De standaard instelling voor "Digi. Camera Mode" is "Aan".

1 Steek een "Memory Stick" met de beelden die u wilt bekijken in.

2 Druk op "Memory Stick".

De Memory Stick Home Page verschijnt op het scherm.

Het symbool
Memory Stick
Home Page

Overzicht van kleinbeelden die de geselecteerde map bevat

Druk op de \downarrow / \uparrow / \leftarrow of op \rightarrow toets om een beeld te selecteren. Het geselecteerde beeld wordt in geel gemarkeerd.

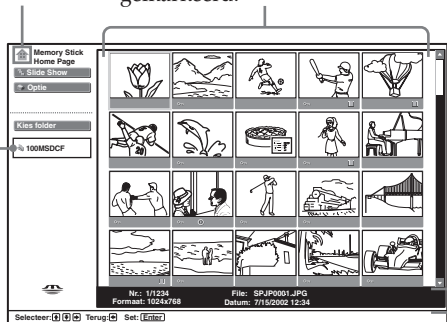



Mapnaam voor de geselecteerde map

Inlichtingen over de geselecteerde map

In de onderkant van het beeld aangegeven symbool

 : Pictogram Beveiligd beeld

 : Pictogram Filmbeeld

 : Bijbehorend bestandspictogram (wordt alleen weergegeven als "Digi. Camera Mode" op "Aan" staat).



- Druk nogmaals op de "Memory Stick" om de Memory Stick Home Page te sluiten.
- Om de "Memory Stick" ingang om te schakelen kunt u ook herhaaldelijk  indrukken tot de "Memory Stick" indicatie op de ontvangsteenheid oplicht (zie blz. 15).

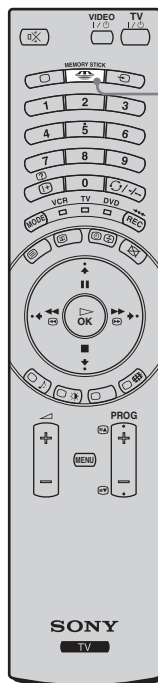

"Memory Stick"

Het overzichtsmenu van Memory Stick Home Page selecteren

Druk op **▼** of op **▲** om het menu-element met de schermaanwijzer te markeren en druk vervolgens op **OK**. De geselecteerde optie wordt met de schermaanwijzer in het geel gemarkeerd.

Optie	Beschrijving
Diapresentatie	Speelt een diapresentatie af van beelden van de "Memory Stick". Raadpleeg voor nadere inlichtingen het hoofdstuk "De "Memory Stick" diapresentatie gebruiken" op bladzijde 54.
Optie	Toont het Optie menu. U kunt één van de volgende opties selecteren. File: geeft de volgende opties weer. Sorteer: Sorteert het beeldenbestand op bestandsnaam of op vernieuwingsdatum in op- of aflopende volgorde. Filter: Filtert alleen de stilstaande beelden (Still) of de filmbeelden (Movie) uit de inhoud.  De Sorteert/Filter functies kunnen alleen geactiveerd worden wanneer Digi. Camera Mode op Uit ingesteld is. Filterinformatie wordt in Memory Stick Home Page weergegeven. Memory Stick: Geeft het type aan en de benutte en resterende capaciteit van de in gebruik zijnde "Memory Stick".
Kies folder	Hiermee kunt u een speciale map voor "Memory Stick" selecteren. Raadpleeg voor nadere inlichtingen het hoofdstuk "Een map selecteren die u op de "Memory Stick" wilt bekijken" op bladzijde 50.

Een map selecteren die u op de "Memory Stick" wilt bekijken

- 1 Steek de "Memory Stick" met de beelden die u wilt bekijken in.
- 2 Druk op "Memory Stick".
De Memory Stick Home Page verschijnt op het scherm.
- 3 Druk op **▼** of op **▲** om Kies folder met de schermaanwijzer te markeren en druk vervolgens op **OK**.
Het menu **Kies folder** komt in beeld.

Momenteel geselecteerde map

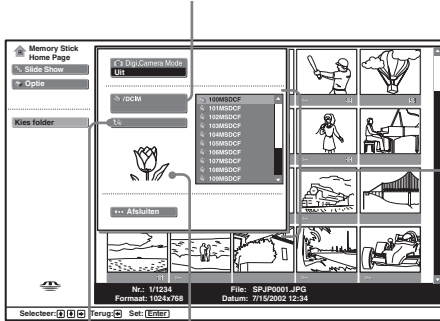

Mappenlijst opgenomen in de momenteel geselecteerde map

Naar bovenliggende fase

Eerste beeldbestand in de momenteel geselecteerde map

- 4 Druk op **▶** om de mappenlijst te selecteren en druk op **▼** of op **▲** om er één te selecteren die u wilt bekijken. Druk vervolgens op **OK**.
Een overzicht van kleinbeelden van de geselecteerde map verschijnt.
Om de niet weergegeven mappen te selecteren
Druk op **▶** om de dialade te selecteren en druk op **▼** of op **▲**. De volgende of voorgaande tien mappen verschijnen.

Beeldbestanden sorteren (Digi. Camera Mode)

Met "Digi. Camera Mode" kunt u beeldbestanden sorteren die in JPEG en MPEG compressieformaat opgenomen zijn met behulp van met DCF compatibele digitale fotocamera's en digitale videocamera's.







Selecteer in bovenstaande stap 4 **Digi. Camera Mode**. Druk vervolgens op **▼** of op **▲** om **Aan** te selecteren en druk op **OK**.



- U kunt **Digi. Camera Mode** niet selecteren als de beeldbestanden opgenomen op de "Memory Stick" met behulp van een digitale fotocamera of een digitale videocamera meer dan 2000 bestanden omvat.
- Bij een beeldbestand dat met behulp van de Voice Memo functie van een digitale Sony camera opgenomen is, wordt alleen het bestand van stilstaande beelden getoond.

De "Memory Stick" viewer gebruiken

Met de Memory Stick Home Page kunt u geselecteerde beelden over een heel scherm weergeven en filmbeelden met behulp van het overzichtsscherm afspelen. Tevens kunt u de beelden met behulp van het overzichtsscherm beveiligen, roteren en wissen.

- 1 Steek de "Memory Stick" met de beelden die u wilt bekijken in.
- 2 Druk op "Memory Stick".
De "Memory Stick Home Page" verschijnt op het scherm.
- 3 Druk op  of op  om Kies folder met de scheraanwijzer te markeren en druk vervolgens op OK. Het menu Kies folder komt in beeld.
- 4 Druk op  om de inhoudsopgave te selecteren en druk op  of op  om de map die u wilt bekijken te selecteren. Druk vervolgens op OK.
Een overzicht van kleinbeelden van de geselecteerde map verschijnt.
Om de niet weergegeven inhoud te selecteren.
- 5 Druk op , druk vervolgens op  /  /  of op  om het beeld te selecteren dat u vol op het scherm wilt weergeven of de filmbeelden die u wilt afspelen. Druk vervolgens op OK.
 **Om andere beeldbestanden weer te geven wanneer in de momenteel geselecteerde map meer beeldbestanden zitten.**
Druk op  tot het volgende beeld wordt weergegeven, op druk op  om de dialade te selecteren en druk op . Een overzicht van kleinbeelden verschijnt voor elke bladzijde.

Een overzichtsmenu van een kleinbeeld verschijnt. Druk op  of op  om de opties te selecteren en druk op OK.

Overzichtsmenu van een kleinbeeld

Optie	Beschrijving
Full screen (alleen voor stilstaande beelden)	Weergave van een stilstaand beeld op het hele scherm. Raadpleeg voor nadere gegevens het hoofdstuk "Een stilstaand beeld over het hele scherm weergeven" op bladzijde 52.
Movie player (alleen voor filmbeelden)	Weergave van "Movie Player." Raadpleeg voor nadere gegevens het hoofdstuk "Filmbeelden afspelen (Movie Player)" op bladzijde 53.
Slide Show	Geeft een diapresentatie van de beelden op de "Memory Stick". Raadpleeg voor nadere gegevens het hoofdstuk "De "Memory Stick" diapresentatie gebruiken" op bladzijde 54.
Bescherm	Beveiligt een beeldbestand tegen wissen. Alles aan of Alles uit voor alle bestanden in de map die het geselecteerde beeldbestand bevat. Aan of Uit alleen voor het geselecteerde beeldbestand. Het beveiligde beeld is gemarkeerd met het symbool  .
Roteren (alleen voor stilstaande beelden)	Roteert alleen stilstaand beeld 90 graden met de klok mee of tegen de klok in. Wanneer u OK indrukt roteert het beeld 90 graden.
Delete	Wist het beeldbestand. Selecteer alles voor alle bestanden in de map van het geselecteerde beeldbestand; selecteer selectie voor alleen het geselecteerde beeldbestand.
Afsluiten	Sluit het overzichtsmenu.



- U kunt een beveiligd beeld () niet wissen of roteren.
- U kunt de beelden op de "Memory Stick" niet roteren of wissen als u de schakelaar schrijfbeveiliging op LOCK zet.
- Het beeld dat eens geroteerd werd blijft op de "Memory Stick" en zal de volgende keer opnieuw zo weergegeven worden.

(gaat door...)

Een stilstaand beeld over het hele scherm weergeven

Selecteer **Full Screen** in het overzichtsmenu van kleinbeelden.



- Afhankelijk van de afmetingen van de afbeeldingen wordt het stilstaande beeld langer of korter op het hele scherm weergegeven
- Afhankelijk van de afmetingen van de afbeeldingen, geeft de TV deze automatisch met de passende afmetingen voor elk beeld over het hele scherm weer.

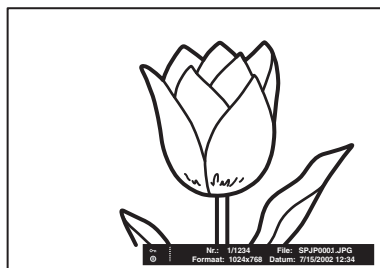

Om het volgende beeld weer te geven

Druk op **▶**.

Om naar de overzicht van kleinbeelden terug te keren (Memory Stick Home Page)

Druk op **◀**.

Overzichtsmenu van een heel-scherm beeld

Druk op **OK** terwijl de afbeelding op het hele scherm wordt weergegeven.

Het indexmenu van een heel-schermbeeld wordt weergegeven. U kunt één van de volgende opties selecteren. Druk op **▼** of op **▲** om de opties te selecteren en druk op **OK**.

Optie	Beschrijving
Memory Stick Home Page	Keert terug naar Memory Stick Home Page.
Informatie	Geeft informatie over het geselecteerde beeldbestand weer.
Bescherm	Beveiligt een beeldbestand tegen wissen. Het beveiligde beeld is gemarkeerd met ○π .
Roteren	Roteert alleen stilstaande afbeeldingen 90 graden met de klok mee of tegen de klok in. Wanneer u OK indrukt roteert het beeld 90 graden.
Delete	Wist het geselecteerde beeldbestand.
Afsluiten	Sluit het overzichtsscherm.



- U kunt een beveiligd beeld (**○π**) niet wissen of roteren.
- U kunt de beelden op de "Memory Stick" niet roteren of wissen als u de schakelaar schrijfbeveiliging op **LOCK** zet.
- Het beeld dat eens geroteerd werd blijft op de "Memory Stick" en zal de volgende keer opnieuw zo weergegeven worden.

Filmbeelden afspelen (Movie Player)

Selecteer Movie Player in het overzichtsmenu van kleinbeelden, "Movie Player" komt op het scherm. U kunt "Movie Player" als volgt bedienen. Druk op **▼** of op **▲** om de toets of de optie te selecteren en druk op **OK**.

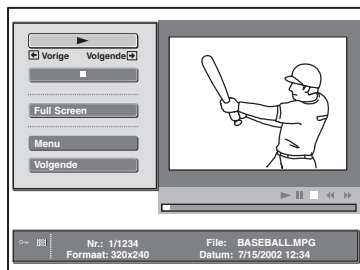

Toets/Optie	Beschrijving
▶ (Play/Pause)	Speel filmbeeld af. Tijdens het afspelen verandert de toetsweergave naar de (pause) toets. Wanneer het afspelen beëindigd is, stopt het met het eerste beeld van de weergegeven filmbeelden.
■ (Stop)	Breekt het afspelen af.
Full Screen	Geeft filmbeelden op het hele scherm weer en start het automatisch afspelen. Druk om naar "Movie Player" terug te keren op ▼ / ▲ / ◀ / ▶ of op OK . i Afhankelijk van de afmetingen van de filmbeelden, geeft de TV deze automatisch met de passende afmetingen voor elk filmbeeld over het hele scherm weer.
Menu	Geeft Menu weer. U kunt uit de volgende opties selecteren. Informatie: Geeft informatie over het geselecteerde beeldbestand weer. Protect: Beveiligt een geselecteerd beeldbestand tegen wissen. Delete: Wist het geselecteerde beeldbestand. Afsluiten: Sluit Menu . ! U kunt een beveiligd beeld (○π) niet wissen.
Volgende	Keert terug naar het Memory Stick Home Page.

Gidsweergave

De gidsweergave bestuurt de functie van **▶** en **◀** van de afstandsbediening wanneer "Movie Player" weergegeven wordt.

◀ Rew.: spoelt de filmbeelden terug.

▶ FF: spoelt de filmbeelden snel vooruit.











Als u een diapresentatie aan het starten bent en het filmbeeld stopt of wordt onderbroken (pause) schakelt de gidsweergave naar **◀ Vorige** en **▶ Volgende**. Raadpleeg voor nadere gegevens over de diapresentatie het hoofdstuk "De "Memory Stick" diapresentatie gebruiken" op bladzijde 54.

◀ Vorige: toont vorige beeld.

▶ Volgende: toont volgende beeld.

De "Memory Stick" diapresentatie gebruiken

Met "Diapresentatie" kunt u een diapresentatie van de beelden op de "Memory Stick" laten zien.

- 1 Steek de "Memory Stick" met de beelden die u wilt bekijken in.
- 2 Druk op "Memory Stick".
Memory Stick Home Page verschijnt op het scherm.
- 3 Druk op  of op  om **Kies folder** met de schermaanwijzer te markeren en druk vervolgens op **OK**. Het menu **Kies folder** komt in beeld.
- 4 Druk op  om de inhoudsopgave te selecteren en druk op  of op  om de map die u wilt bekijken te selecteren. Druk vervolgens op **OK**.
Een overzicht van kleinbeelden van de geselecteerde map verschijnt.
- 5 Druk op  of op  om Slide Show met de schermaanwijzer te markeren en druk vervolgens op **OK**. Het overzichtsmenu Slide Show komt in beeld. U kunt één van de volgende optie selecteren. Druk op  of op  om de opties te selecteren en druk vervolgens op **OK**.
Advanced Slides: Instelling van de automatische of handmatige presentatie.
Interval: Selectie van de tijd dat een beeld getoond wordt: 5 sec, 10 sec, 30 sec, 1 min, 5 min, of 10 min. Deze tijdsduur is bij benadering juist. Als **Advanced Slides** op **Handmatig** ingesteld is werkt deze optie niet.
- 6 Druk op  of op  om **Uitvoeren** te selecteren en druk op **OK**.



Om een diapresentatie te starten

Als u "Advanced Slides" op "Automatisch" instelt.

De beelden worden automatisch gewisseld. Ingeval dat een filmbestand geselecteerd is speelt deze zich automatisch af en na het afspelen wordt het volgende beeld automatisch weergegeven.

 "Movie Player" wordt niet weergegeven als u **Advanced Slides** op **Automatisch** instelt.

Als u "Advanced Slides" op "Handmatig" instelt

Druk op  of op  om tot een andere dia over te gaan.

: Het volgende beeld wordt weergegeven.

: Het vorige beeld wordt weergegeven.

Als u een stilstaand beeld over het hele scherm laat zien kunt u de dia's op dezelfde bovenstaande wijze wisselen.

Als een filmbestand geselecteerd is

Het filmbeeld wordt niet afgespeeld en "Movie Player" wordt weergegeven. Raadpleeg voor nadere gegevens over het gebruik van "Movie Player" het hoofdstuk "Filmbeelden afspelen (Movie Player)" op bladzijde 53.

Druk op  om het volgende beeld weer te geven.



De Slide Show stopzetten

Handel als volgt om terug te keren naar Memory Stick Home Page als u de Slide Show wilt stopzetten.

Wanneer u "Advanced Slides" op "Automatisch" instelt

Druk op **OK**.

Wanneer u "Advanced Slides" op "Handmatig" instelt

Druk op **OK** om het overzichtsmenu weer te geven, druk vervolgens op  of op  om **Volgende** te selecteren.

Waarschuwing komt op het scherm wanneer u “Memory Stick” gebruikt

Als er bij een beeldbestand sprake van een probleem is kan de volgende aanduiding op het scherm verschijnen. Controleer het volgende om de desbetreffende toestand af te handelen.



Het beeldbestand heeft het JPEG of MPEG1 formaat dat niet compatibel is.



Er is een kleinbeeld maar dat is niet compatibel met DCF.



Er is geen geselecteerd beeldbestand.



Er is een beeldbestand maar het kleinbeeld is beschadigd.



Het beeldbestand is defect.

Waarschuwing over meldingen bij gebruik van “Memory Stick”

Gebruik de onderstaande lijst om de betekenis van de meldingen na te trekken.

Geen Memory Stick	Steek de “Memory Stick” correct in de “Memory Stick” gleuf.
Geen file	De geselecteerde map bevat geen beeldbestanden.
Geen Movie file	De geselecteerde map bevat geen filmbeelden hoewel “Filter” in het “Optie” menu op “Movie” staat.
Geen Still file	De geselecteerde map bevat geen stilstandbeelden hoewel “Filter” in het “Optie” menu op “Still” staat.
Kan niet afspelen	De beeldgegevens van een filmbestand zijn beschadigd.
Memory Stick beveiligd	De wispreventieknop van de “Memory Stick” staat op “LOCK”. Ontgrendel deze schakelaar.
Memory Stick error	<ul style="list-style-type: none">• De “Memory Stick” is beschadigd.• Reinig de terminal op de “Memory Stick”.
Memory Stick type error	Een “Memory Stick” die niet compatibel of bruikbaar is bij dit TV toestel is ingebracht.
Format error	De “Memory Stick” is niet goed geformatteerd.
File error	De geselecteerde map is niet juist benoemd. Voer de naam opnieuw in met minder dan 66 karakters met in begrip van “/” door het “Kies folder” menu weer te geven.
Read Only geheugen	<ul style="list-style-type: none">• Een read-only “Memory Stick” waarop beeldbestanden zijn opgenomen is geplaatst. U kunt geen gegevens opnemen of wissen met een read-only “Memory Stick”.

Teletekst

 Teletekst is een informatiedienst die door de meeste TV zenders wordt uitgezonden. De indexpagina van deze teletekstdienst (meestal nr. 100) geeft u de gebruiksaanwijzingen voor deze dienstverlening. Maak voor de bediening van teletekst gebruik van de toetsen van de afstandsbediening zoals hieronder wordt uitgelegd.

 Gebruik een kanaal (TV zender) met een sterk signaal, anders zouden er storingen in de teletekst kunnen optreden.

Teletekst inschakelen:

Selecteer het TV kanaal dat de gewenste teletekstdienst uitzendt en druk vervolgens op .

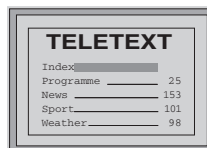

TELETEXT	
Index	
Programme	25
News	153
Sport	101
Weather	98

Een teletekstpagina selecteren:

Voer met behulp van de cijfertoetsen de drie cijfers in van het gewenste paginanummer.

- Voer het opnieuw in als u zich vergist heeft.
- Als de paginateller blijft doorgaan houdt dat in dat de opgevraagde pagina niet beschikbaar is. Voer in dat geval een ander paginanummer in.



Naar de vorige of volgende pagina gaan:

Druk op PROG + () of op PROG - ()



Teletekst over het TV beeld weergeven:

Druk terwijl u naar teletekst kijkt op . Druk nogmaals op deze toets om teletekst te verlaten.

Een teletekstpagina vasthouden:

Soms bestaat een teletekstpagina uit meerdere sub-pagina's die elkaar automatisch opvolgen. Druk op  /  om deze tegen te houden. Druk nogmaals deze toets in om de vergrendeling weer ongedaan te maken.

Verborgen informatie weergeven (bijv. antwoorden van een quiz):

Druk op  / . Druk nogmaals op deze toets om de informatie weer te verbergen.

Teletekst verlaten:

Druk op .

Fasttext

 Met Fasttext heeft u met één druk op de knop toegang tot een teletekstpagina. Wanneer u naar teletekst kijkt en er worden Fasttext-signalen uitgezonden verschijnt onder in de pagina een menu met kleurcodes. Druk om naar de overeenkomende pagina te gaan op de desbetreffende gekleurde toets (rood, groen, geel of blauw) van de afstandsbediening.

NexTVView*

* (als deze voorziening voorhanden is).

 NexTVView is een elektronische programmagids die inlichtingen omtrent de programmering van de verschillende TV-zenders op het scherm weergeeft. U kunt inlichtingen over de programmering per onderwerp (bijv. sport, kunst...) of per datum zoeken.

 Ga als de verkeerde karakters verschijnen wanneer u naar NexTVView kijkt, met behulp van het menusysteem naar het menu "Taal/Land" (zie bladzijde 36) en selecteer dezelfde taal als waarin NexTVView uitgezonden wordt.

NexTVView weergeven

1 Selecteer een TV-kanaal dat over de NexTVView dienst beschikt. In dat geval komt de aanduiding "NexTVView" in beeld zodra de informatie beschikbaar is.

2 Om naar de NexTVView dienst te kijken beschikt u over twee verschillende NexTVView interface-types, afhankelijk van het percentage beschikbare gegevens:

a) "Programma-lijst" interface:





Druk terwijl u TV kijkt en na de aanduiding "NexTVView" die wit op het scherm weergegeven wordt, op de  toets van de afstandsbediening om de "Programma-lijst" interface weer te geven (zie afb. 1 op de volgende bladzijde).

b) "Overzicht" interface:

Terwijl u TV kijkt en wanneer meer dan 50% van de NexTVView gegevens beschikbaar zijn (100 % van de gegevens kunnen afhankelijk van de plaats niet beschikbaar zijn), wordt de aanduiding "NexTVView" zwart op het scherm weergegeven. Druk dan op de  toets van de afstandsbediening om de "Overzicht" interface weer te geven (zie afb. 2 op de volgende bladzijde).

 Zodra u in de NexTVView dienst komt wordt in de onderste linkerhoek van het scherm het percentage beschikbare NexTVView gegevens weergegeven. Wanneer u deze dienst ingegaan bent zal dit gegevenspercentage niet meer toenemen.

3 Om u door NexTVView te verplaatsen:

- Druk op  of op  om u naar rechts of naar links te verplaatsen.
- Druk op  of op  om u omhoog of omlaag te verplaatsen.
- Druk op **OK** om een keuze te bevestigen.

4 Druk om NexTVView uit te zetten op de  toets van de afstandsbediening.

“Programma-lijst” interface (afb. 1):

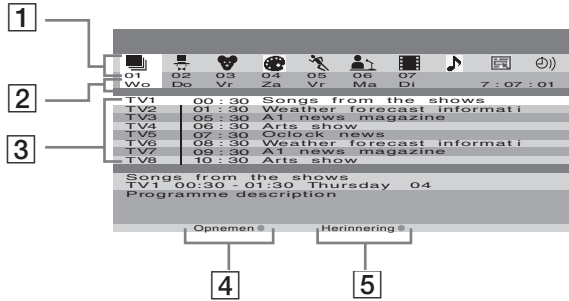

“Overzicht” interface (afb. 2):

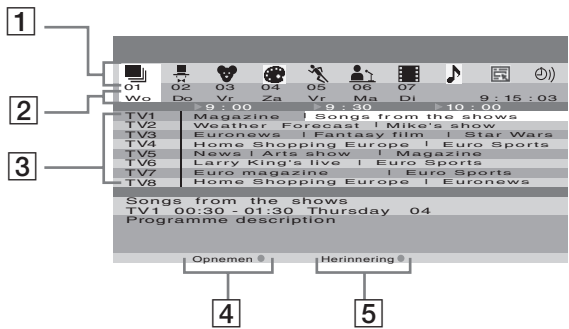

1 Pictogrammen per onderwerp (raadpleeg “Betekenis van de pictogrammen” op de volgende bladzijde.

2 Datum

3 Programmalijs

4 Opnemen



Deze functie is alleen beschikbaar als het TV-toestel op een videorecorder met SmartLink en Timer-programmering aangesloten is.

Druk als u een geselecteerd programma op wilt nemen op de rode knop van de afstandsbediening.

5 Herinnering

Druk op de groene knop van de afstandsbediening als u wilt dat het TV-toestel u eraan herinnert dat het programma dat u geselecteerd heeft op het punt staat te beginnen. Op de voorziene aanvangstijd van het programma verschijnt een melding in beeld die u eraan herinnert dat de geselecteerde uitzending gaat beginnen.



- De “Opnemen” en “Herinnering” opties zullen op het scherm getoond worden zodra het programma geselecteerd is. Dit gebeurt echter niet in het geval u de NexTVView dienst bekijkt via een TV kanaal dat geen NexTVView aanbieder is.

- Opnemen” en “Herinnering” zijn niet beschikbaar als het programma dat u geselecteerd heeft reeds begonnen is.

Pictogrammen toets:



volledige lijst:
geeft alle programma-informatie op
tijd- en zendervolgorde.



kanaalkeuze:
Indien de NexTView aanbieder u
inlichtingen over meer dan 8
verschillende TV-zenders toestuurt,
kunt u er 8 uitkiezen om uw eigen
lijst samen te stellen.
Als u uw eigen lijst samengesteld
heeft kan de standaard lijst hersteld
worden. Selecteer daarvoor
"Auto ▶" door de ▶ toets van de
afstandsbediening in te drukken.



shows



kinder-TV



kunst



sport



nieuws



films



muziek



Lijst ter herinnering:

Weergave van een lijst met alle
programma's (maximaal 5) die u ter
herinnering geselecteerd heeft.

Extra apparatuur aansluiten

i Met behulp van de onderstaande aanwijzingen kunt u een grote verscheidenheid aan extra apparatuur op uw TV toestel aansluiten. (De verbindingskabels worden niet meegeleverd).

Op de voorzijde van de ontvanger aansluiten

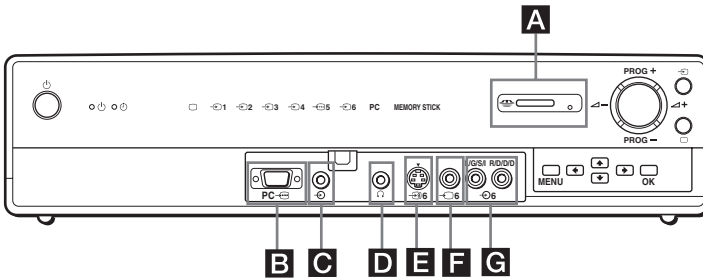
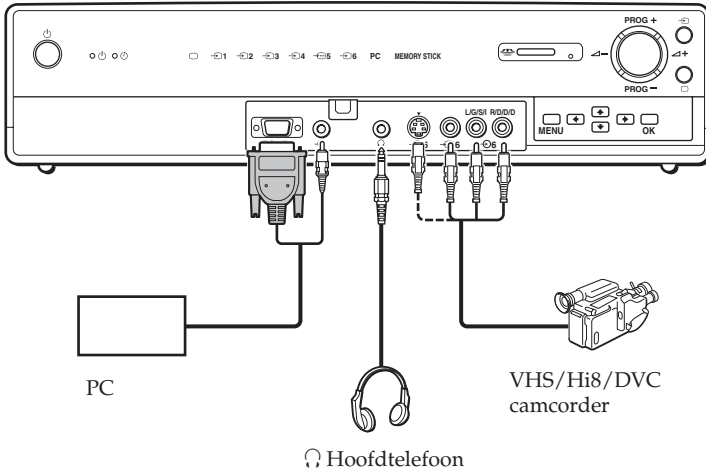

i Om beeldvervorming te voorkomen, niet tegelijkertijd apparatuur aansluiten op de **E** en **F** aansluitingen.

Op de achterzijde van de ontvanger aansluiten

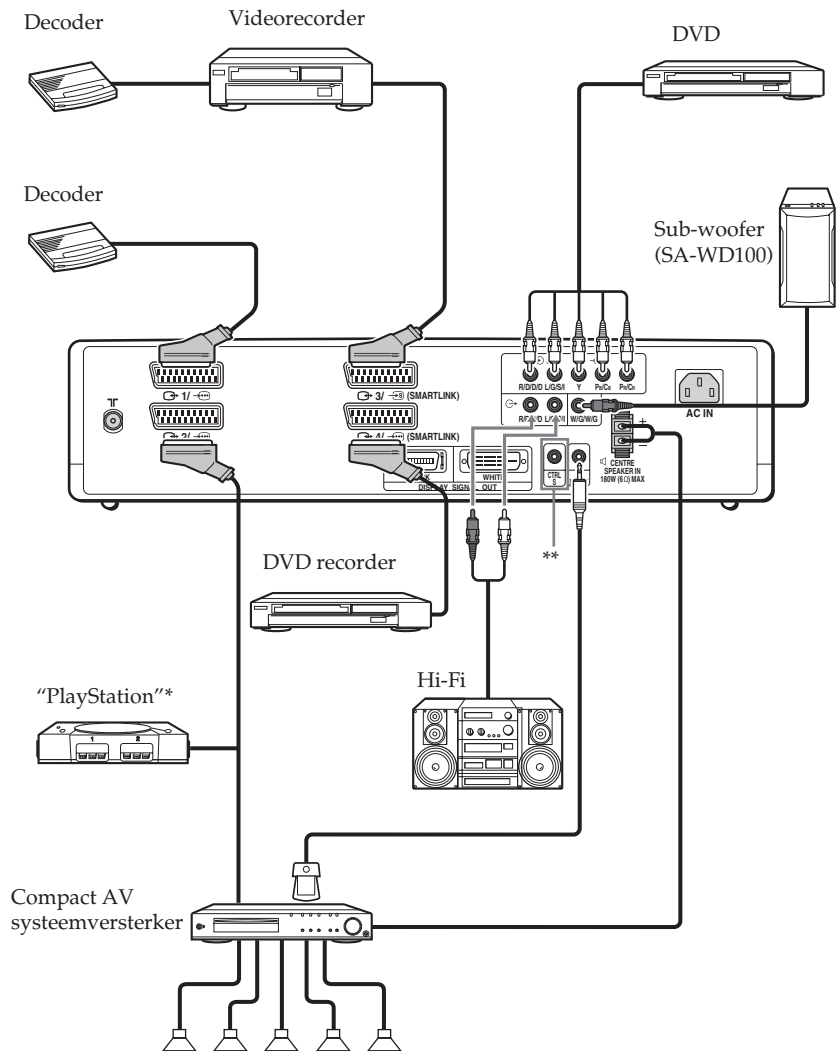

* "PlayStation" is een product van Sony Computer Entertainment, Inc.

** "PlayStation" is een geregistreerd handelsmerk van Sony Computer Entertainment, Inc.

** Om andere Sony apparatuur met de afstandsbediening van de TV te bedienen dient u het CONTROL S IN contact van de apparatuur op de CONTROL S OUT van de TV aan te sluiten met de Control S kabel.

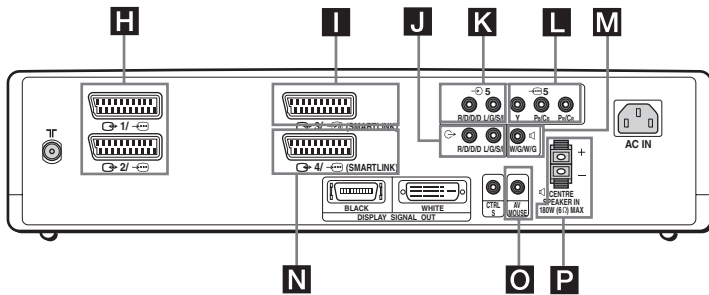

Een videorecorder aansluiten:

Raadpleeg om een videorecorder aan te sluiten het hoofdstuk “De antenne en de videorecorder aansluiten” op bladzijde 22. Het wordt aanbevolen de videorecorder met een scartkabel aan te sluiten. Als u geen scartkabel heeft stem dan het kanaal voor het video testsignaal met behulp van de optie “Handmatig programmeren” op het TV programmanummer “0” af. (Raadpleeg daarvoor het hoofdstuk “Extra apparatuur gebruiken” op bladzijde 38, stap A).

Raadpleeg eveneens de gebruiksaanwijzingen van de videorecorder om erachter te komen hoe u het videosignaal vindt.

Een videorecorder aansluiten die over SmartLink beschikt:

i SmartLink is een rechtstreekse verbinding tussen de TV en een videorecorder of een DVD recorder. Raadpleeg de handleiding van uw videorecorder of DVD recorder als u meer wilt weten over SmartLink.

Heeft u een videorecorder die over SmartLink beschikt, gebruik dan een scartkabel en sluit deze op de euroscart $\rightarrow 3/ \rightarrow 5$ of $\rightarrow 4/ \rightarrow 5$ aan.

A Beide euroscarts $\rightarrow 3/ \rightarrow 5$ en $\rightarrow 4/ \rightarrow 5$ kunnen niet tegelijkertijd over SmartLink beschikken. Als u een videorecorder of een DVD recorder op beide euroscarts $\rightarrow 3/ \rightarrow 5$ en $\rightarrow 4/ \rightarrow 5$ aansluit dient u met behulp van de “SmartLink” optie in het “Kenmerken” menu (blz. 35) te selecteren welke euroscart over SmartLink beschikt.

Indien er een decoder of een videorecorder is verbonden met deze euroscart $\rightarrow 3/ \rightarrow 5$ of met een daarop aangesloten videorecorder:

Selecteer de optie “Handmatig programmeren” in het “Instellingen” menu en selecteer “Aan” in de optie “decoder”** voor elk gecodeerd kanaal (met behulp van \blacktriangledown en \blacktriangle).

* De beschikbaarheid van deze optie is afhankelijk van het land dat u in het menu “Taal/Land” geselecteerd heeft.

Als u een DVD recorder op de euroscart $\rightarrow 4/ \rightarrow 5$ aansluit

Het signaal van de DVD recorder heeft een 576p signaalformaat. Sluit als u het signaal in wilt voeren zoals het is de DVD recorder op de euroscart $\rightarrow 4/ \rightarrow 5$ en de Y, Pb/Cb, Pr/Cr contacten van $\rightarrow 5$ aan. Selecteer het “Kenmerken” menu en stel “AV4 input select” op “Handmatig” in (blz. 35).

Een externe audio-installatie aansluiten:

Om het TV geluid via uw Hi-Fi installatie te beluisteren:

Sluit uw Hi-Fi installatie op de audio-uitgang **J** aan als u de audio-uitgang van uw TV wilt versterken. Selecteer vervolgens met behulp van het menusysteem het menu “Kenmerken” en selecteer “Uit” in “Speaker”.

Voor een sub-woofer:

Sluit uw sub-woofer op de **M** \square W/G/W/G uitgang aan met behulp van een monaurale audiokabel.

Om naar het Dolby Prologic geluidssysteem te luisteren via de TV luidsprekers

Sluit u Dolby Prologic systeemdecoder op de CENTRE SPEAKER IN terminals **P** aan als u uw apparatuur wilt beluisteren via de TV luidsprekers. Sluit als u over een Dolby versterker beschikt de middenuitgang van uw versterker op de CENTRE SPEAKER IN terminals **P** aan om de Speaker als middelste luidspreker te gebruiken. Selecteer vervolgens met behulp van het menusysteem het menu "Kenmerken" en selecteer "Centre in" in "Speaker".



i U kunt de afstandsbediening van het TV-toestel of die van de externe versterker kiezen om het uitgangsvolume van de luidsprekers van het TV-toestel te regelen. Kies voor de gewenste afstandsbediening de optie "Audio Output" in het menu "Features" (bladzijde 34).



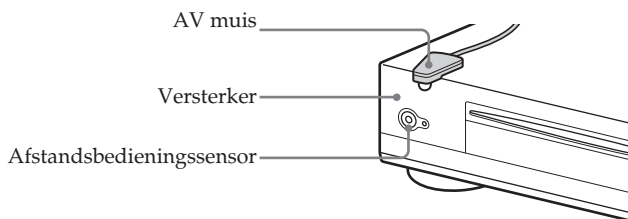



















Een AV muis aansluiten:





Als u een AV muis aansluit en deze installeert in een externe versterker kunt u de afstandsbediening van de externe versterker op de TV richten om het volumenniveau van de versterker te regelen. Sluit de AV muis op het AV MOUSE IN contact **O** aan en installeer het recht boven de afstandsbedieningssensor van de externe versterker.





De bediening van de extra apparatuur

- 1 Sluit de extra apparatuur op de juiste ingang van het TV toestel aan volgens de aanwijzingen op bladzijden 62, 63 en 64.
- 2 Zet het aangesloten apparaat aan.
- 3 Druk om het beeld van het aangesloten apparaat weer te geven herhaaldelijk op de  toets totdat het juiste symbool voor deze ingang in beeld verschijnt. Als u  herhaaldelijk indruk gaat de indicatie van de desbetreffende ingangskeuze op de ontvangerbranden.

Symbool	Indicatie ingangskeuze	Ingangssignalen
 1 of  2	 1 of  2	• Ingangssignaal audio/video via de euroscart H .
 1 of  2	 1 of  2	• Ingangssignaal RGB via de euroscart H . Dit symbool komt alleen dan in beeld als er een RGB signaal is aangesloten.
 3 of  4	 3 of  4	• Ingangssignaal voor audio/video via de euroscart I of N .
 3	 3	• Ingangssignaal S-video via de euroscart I .
 4	 4	• Ingangssignaal RGB via de euroscart N . Dit symbool komt alleen dan in beeld als er een RGB signaal is aangesloten.
 5	 5	• Ingangssignaal component via de , P _B /C _B , P _R /C _R aansluitingen L en de audio-ingang via K .
 6	 6	• Ingangssignaal voor de video via de phono plug F en de het audio-ingangssignaal via G .
 6	 6	• SIngangssignaal voor de S-video via de S-video ingang E en het audiosignaal via G .
PC 	PC	• RGB ingangssignaal via de 15-Dsub aansluiting B en het audiosignaal via G .
MEMORY STICK	MEMORY STICK	• Gegevensinvoer van een "Memory Stick" in "Memory Stick" gleuf A .

 Als uw DVD aangesloten is op zowel de euroscart  4/ en de Y, P_B/C_B, P_R/C_R contacten van  5, selecteer dan de ingang met behulp van de "AV4 input select" optie in het "Kenmerken" menu (blz. 35).

- 4 Druk op de  toets van de afstandsbediening om terug te keren naar het gewone TV beeld.
De  indicatie op de ontvangerbranden.

Voor Mono apparatuur

Verbind de phono plug met de L/G/S/I stekker aan de voorzijde van de TV en selecteer  5 met behulp van de bovenstaande aanwijzingen. Raadpleeg het hoofdstuk "Geluidsinstellingen" en selecteer "2-talig" "A" op het geluidsmenuscherm (bladzijde 29).

De afstandsbediening voor een videorecorder of DVD configureren

Deze afstandsbediening is standaard geprogrammeerd voor de uitvoering van de basisfuncties van deze Sony TV, Sony DVD-spelers en de meeste Sony videorecorders als u de batterijen geplaatst heeft. Om andere merken videorecorders en DVD's, alsook enkele Sony videorecorders te kunnen bedienen dient u de volgende stappen uit te voeren:

- i** • Zoek voordat u begint de 3-cijferige code van het merk van uw DVD of videorecorder (zie overzicht op de volgende bladzijde). Voer bij de merken waarbij meer dan één code staat de eerste code in.
- Sony werkt de software bij in overeenstemming met de veranderingen die zich op de markt voordoen. Derhalve dient u om de meest recente code te bepalen de codetabel te raadplegen die bij de afstandsbediening meegeleverd is.

1 Druk herhaaldelijk op de schakelaar voor de apparatuurkeuze van de afstandsbediening totdat de benodigde VCR (videorecorder) of DVD indicatie groen oplicht.

- A** Als de schakelaar voor de apparatuurkeuze in de stand TV staat kunt u geen codes opslaan.

2 Voordat het groene licht dooft, de gele toets indrukken en ca. 6 seconden vasthouden tot de groene indicatie begint te knipperen.

3 Voer wanneer de groene indicatie knippert met de cijfertoetsen van de afstandsbediening de drie cijfers van de code voor uw merk in (zie overzicht op de volgende bladzijde).

- i** Als de geselecteerde code goed is ingevoerd gaan de drie groene indicaties kortstondig branden.

4 Zet uw videorecorder of DVD aan en controleer of de voornaamste functies ervan werken.

- A** • Controleer als de installatie niet werkt of als enkele functies het laten afweten of u de juiste code heeft ingevoerd of probeer de volgende code bij het merk (zie overzicht op de volgende bladzijde).
- De opgeslagen code's worden gewist als de lege batterijen niet binnen enkele minuten vervangen worden. Herhaal in dat geval alle bovenstaande stappen. Aan de binnenkant van de klep van het batterijencompartiment ziet een etiket waar u de code kunt opschrijven.
- Niet alle merken noch types van een merk zijn in de lijst opgenomen.

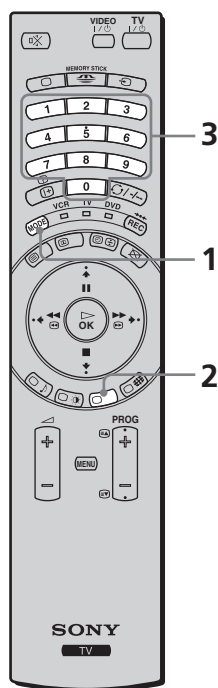

Lijst met videorecorder merken		Lijst met DVD merken	
Merk	Code	Merk	Code
SONY (VHS)	301, 302, 303, 308, 309	SONY	001
SONY (BETA)	303, 307, 310	AIWA	021
SONY (DV)	304, 305, 306	DENON	018, 027, 020, 002
AIWA	325, 331, 351	GRUNDIG	009, 028, 023, 024, 016, 003
AKAI	326, 329, 330	HITACHI	025, 026, 015, 004
DAEWOO	342, 343	JVC	006, 017
GRUNDIG	358, 355, 360, 361, 320, 351	KENWOOD	008
HITACHI	327, 333, 334	LG	015, 014
JVC	314, 315, 322, 344, 352, 353, 354, 348, 349	LOEWE	009, 028, 023, 024, 016, 003
LG	332, 338	MATSUI	013, 016
LOEWE	358, 355, 360, 361, 320, 351	ONKYO	022
MATSUI	356, 357	PANASONIC	018, 027, 020, 002
ORION	328	PHILIPS	009, 028, 023, 024, 016, 003
PANASONIC	321, 323	PIONEER	004
PHILIPS	311, 312, 313, 316, 317, 318, 358, 359	SAMSUNG	011, 014
SAMSUNG	339, 340, 341, 345	SANYO	007
SANYO	335, 336	SHARP	019, 027
SHARP	324	THOMSON	012
THOMSON	319, 350	TOSHIBA	003
		TOSHIBA	337
		YAMAHA	018, 027, 020, 002

Technische gegevens

KLV-30MR1

Ontvangsteenheid (MBT-MRL1)

Spanningsvereiste: 220-240 AC; 50/60 Hz

Energieverbruik: 30W

Energieverbruik in standby: 0,6W

Afmetingen (b x h x d):

Ca. 430 x 105 x 348 mm

Gewicht: ca. 6 kg

Beeldschermeenheid (LDM-3000)

Spanningsvereiste: 220-240 AC; 50/60 Hz

Schermafmetingen:

Beelddiagonaal 30 inch, ca. 76 cm

Beeldresolutie:

1280 punten (horizontaal) x 768 lijnen
(verticaal)

Energieverbruik: 150W

Energieverbruik in standby: 0,1 W

Afmetingen (b x h x d):

Ca. 971,2 x 594,4 x 229 mm
met standaard

Ca. 971,2 x 524,3 x 93,4 mm
zonder standaard

Gewicht: ca. 20 kg

Ongeveer 27 kg (inclusief
stander)

Beeldschermstelsysteem:

LCD-beeldscherm

TV systeem:

Afhankelijk van het land dat u geselecteerd heeft: B/G/H, D/K, L, I

Kleursysteem:

PAL, SECAM

NTSC 3.58, 4.43 (uitsluitend voor de video-
ingang)

Antenne:

75 ohm externe terminal voor VHF/UHF

Dekking van de kanalen:

VHF: E2-E12

UHF: E21-E69

CATV: S1-S20

HYPER: S21-S41

D/K: R1-R12, R21-R69

L: F2-F10, B-Q, F21-F69

I: UHF B21-B69

Terminals aan de achterkant:

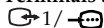

21-pins eurocart (CENELEC richtlijn)
met audio- / video ingang, RGB ingang,
audio-/video uitgang van de TV.

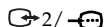

21-pins eurocart (CENELEC richtlijn)
met audio- / video ingang, RGB ingang,
audio-/video uitgang van de TV.

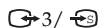

(SMARTLINK; te selecteren)
21-pins eurocart (CENELEC richtlijn)
met audio- / video ingang, S video-
ingang, te selecteren audio-/video
uitgang en SmartLink interface.

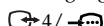

(SMARTLINK; te selecteren)
21-pins eurocart (CENELEC richtlijn)
met audio- / video ingang, RGB-
ingang, te selecteren audio-/video
uitgang en SmartLink interface.



Y: 1 Vp-p, 75 ohm, 0,3V negative sync
PB: 0.7 Vp-p, 75 ohm
PR: 0.7 Vp-p, 75 ohm



audio-ingang (phono plugs)
500 m VRms (100 % modulatie),
Impedantie: 47 kilo ohm

□ SUB WOOFER: phono plug

○ : audio-uitgangen (links/rechts) – phono
plugs

□ CENTRE SPEAKER IN:
15 W x 2 (4-ohm)

CTRL S: miniplug

AV MOUSE: AV muis, miniplug

Terminals aan de voorkant:



S video-ingang (4-pins mini DIN):
Y: 1 Vp-p, 75-ohm unbalanced, sync
negative
C: 0-286 Vp-p (Burst signal), 75 ohm



S video-ingang (4-pins mini DIN):
Y: 1 Vp-p, 75-ohm unbalanced, sync
negative



audio-ingang (phono plugs)
500 m VRms (100 % modulatie),
Impedantie: 47 kilo ohm

hoofdtelefoon ingang



PC ingang (15Dsub)
G: 0.7 Vp-p, 75 Ohm, non Sync on Green
B: 0.7 Vp-p, 75 Ohm, non Sync on Green
R: 0.7 Vp-p, 75 Ohm, non Sync on Green
HD:1-5 Vp-p
VD:1-5 Vp-p



ingang: miniplug



Memory steekgleuf

Geluidsingang:

10 W x 2

Meegeleverd toebehoren:

- Eén afstandsbediening RM-972.
 - Twee AAA batterijen (R03 type).
 - Eén beeldschermkabel.
 - Eén coaxiale kabel.
 - Eén AV muis.
 - Twee netsnoeren voor het beeldscherm (type C-4).
 - Twee netsnoeren voor het beeldscherm (type BF).
 - Twee netsnoeren voor het beeldscherm (type C-5).
- De netsnoeren type BF en type C-5 worden afhankelijk van het land evt. niet meegeleverd.

Andere kenmerken:

- Teletekst, Fasttext, TOPtext
- Automatisch uitzetten.
- SmartLink (rechtstreekse verbinding tussen TV en een compatibele videorecorder. Raadpleeg voor nadere gegevens over SmartLink de bedieningshandleiding van uw videorecorder). Beschikbaar via 3 of 4 (naar keuze).
- Automatische detectie van het TV systeem.
- Automatische instelling van het beeldformaat.

PC ingang timing:

Ingangsignaal frequentie

Horizontaal: 15.6 - 90 kHz

Verticaal: 48 - 85 Hz

Maximum resolutie: 1600 punten x 1200 lijnen















Instellingsmodus tijdstabel voor PC ↻

Nr.	Resolutie (punten x lijnen)	Grafische modus	Horizontale frequentie (kHz)	Verticale frequentie (Hz)
1	640x480	VESA	31.469	59.940
2	720x400	VGA TEXT	31.469	70.086
3	800x600	VESA	37.879	60.317
4	1024x768	VESA	48.363	60.004
5	1280x768(*)	VESA	47.776	59.870

(*) Als de grafische kaart of computer compatibel is, kunt u deze stand selecteren.





Problemen oplossen



i Hier volgen enkele eenvoudige oplossingen voor problemen met betrekking tot beeld en geluid.

Probleem	Mogelijke oplossingen
Geen beeld	
Geen beeld (scherm is zwart) en geen geluid.	<ul style="list-style-type: none">• Controleer de antenneaansluiting.• Steek de steker van het beeldscherm en de ontvangsteenheid in het stopcontact en druk op de  knop aan de voorzijde van de ontvangsteenheid.• Sluit het beeldscherm op de ontvangsteenheid aan met de meegeleverde beeld-interface kabel.• Druk als de  (Aan/standby) indicatie brandt op de TV   toets van de afstandsbediening.
De TV gaat automatisch uit (springt in de standby-stand).	<ul style="list-style-type: none">• Controleer of Sleep Timer geactiveerd is (blz. 40).• Controleer of de Timer AAN/UIT geactiveerd is (blz. 43).• Controleer of de Autom. uitsch. geactiveerd is (blz. 42).
Geen beeld of menu-informatie van de extra apparatuur die op de eurocart is aangesloten.	<ul style="list-style-type: none">• Ga na of u het aangesloten apparaat heeft aangezet en druk meermaals op de  toets van de afstandsbediening totdat het juisteingangssymbool in beeld komt.• Controleer de verbinding tussen de extra apparatuur en de TV.
Slecht of onrustig beeld.	
Dubbel beeld of schimmen.	<ul style="list-style-type: none">• Controleer de antenne- en kabelverbindingen.• Controleer de plaatsing en richting van de antenne.
Er verschijnt alleen sneeuw en ruis in beeld.	<ul style="list-style-type: none">• Ga na of de antenne kapot of verbogen is.• Ga na of de antenne het einde van zijn nuttige levensduur overschreden heeft (3-5 jaar bij normaal gebruik, 1-2 jaar aan de kust).
Spikkellijnen of strepen.	<ul style="list-style-type: none">• Houd de TV uit de buurt van elektrische lawaaibronnen zoals auto's, motorfiets of föhns.
Geen kleur bij een programma in kleur.	<ul style="list-style-type: none">• Gebruik het menusysteem om "Beeldinstellingen" weer te geven en selecteer "Reset" om de fabrieksinstellingen te herstellen (blz. 27).• Als u de Spaarmodus functie op "Minder" instelt kunnen de kleuren dof worden (blz. 33).
Kleine zwarte en/of heldere stipjes verschijnen op het beeldscherm.	<ul style="list-style-type: none">• Het beeld van een vlak beeldscherm bestaat uit pixels. Kleine zwarte of heldere stipjes op het beeldscherm duiden niet op een slechte werking.
Het beeld is te helder.	<ul style="list-style-type: none">• Gebruik het menusysteem om "Beeldinstellingen" weer te geven en selecteer "Instelling". Selecteer vervolgens de gewenste beeldinstelling (blz. 26).
Beeldruis (strepen).	<ul style="list-style-type: none">• Controleer of de antenne met de meegeleverde coaxiale kabel aangesloten is.• Houd de antennekabel op een afstand van de andere verbindingkabels.• Gebruik geen dubbele 300-Ohm kabels om interferenties te voorkomen.
Geen goed beeld (witte verzadiging) als u een signaal van een eurocart  /  bekijkt.	<ul style="list-style-type: none">• Zorg ervoor dat het uitgangssignaal van de op de eurocart /  aangesloten apparatuur niet een RGB signaal is. Sluit als het om een RGB signaal gaat de apparatuur op eurocart / , /  of /  aan.

Probleem

Mogelijke oplossingen

Vervormd beeld en geluidsruis.	<ul style="list-style-type: none">• Controleer of aangesloten extra apparatuur aan de voorzijde of de zijkant van de TV geïnstalleerd is. Houd bij de installering van extra apparatuur een beetje ruimte tussen de extra apparatuur en de TV vrij.
Gestreepte ruis bij afspelen / opnemen van een videorecorder.	<ul style="list-style-type: none">• Videokop interferentie. Houd uw videorecorder bij de TV vandaan.• Houd een ruimte van 30 cm tussen uw videorecorder en het beeldscherm vrij om ruis te voorkomen.• Installeer uw videorecorder niet voor het beeldscherm of aan de zijkant van de beeldschermeenheid.
Slecht of geen beeld (scherm is zwart), maar goede geluidskwaliteit.	<ul style="list-style-type: none">• Gebruik het menusysteem om het menu "Beeldinstellingen" weer te geven en selecteer "Reset" om de fabrieksinstellingen te herstellen (blz. 27).• Druk als de  BEELD UIT indicatie blauw oplicht op de  toets (beeld uit) van de afstandsbediening.
Beeldruis bij het kijken naar een TV kanaal.	<ul style="list-style-type: none">• Gebruik het menusysteem om de optie "Handmatig programmeren" in het menu "Instellingen" te selecteren en gebruik de fijnafstemming (AFT) om een betere beeldkwaliteit te bewerkstelligen (blz. 39).• Gebruik het menusysteem voor de activering van de optie "Ruisonderdruk." (ruisonderdrukking) in het menu "Beeldinstellingen" om de beeldruis te verminderen (blz. 27).
Vervormd beeld bij het wisselen van TV kanalen of het overschakelen op teletekst.	<ul style="list-style-type: none">• Zet de apparatuur uit die op euroscart aan de achterkant van de ontvangsteenheid is aangesloten.
Verkeerde karakters op de teletekstpagina's.	<ul style="list-style-type: none">• Selecteer met behulp van het menusysteem de optie "Taal/Land" in het menu "Instellingen" en selecteer het land waar u het TV toestel gebruikt (blz. 36). Voor talen met een cyrillich schrift raden we aan Rusland als land te kiezen als uw eigen land niet in de lijst mocht voorkomen.
Verkeerde karakters verschijnen wanneer u naar NexTVView kijkt.	<ul style="list-style-type: none">• Ga met behulp van het menusysteem in de "Taal/Land" optie in het "Setup" menu en selecteer de taal waarin NexTVView uitgezonden wordt (blz. 36).
Geen geluid, of geluid met veel ruis.	<p>Goed beeld, maar geen geluid.</p> <ul style="list-style-type: none">• Druk op de  +/- of  toets van de afstandsbediening.• Ga na of de optie "Speaker" in het menu "Kenmerken" op "Main" staat (blz. 33).• Selecteer als een hoofdtelefoon aangesloten is de optie " Speaker Link" in het menu "Geluidsinstellingen" en stel deze op "Uit" in of sluit de hoofdtelefoon af.
Audiogeluid.	<ul style="list-style-type: none">• Controleer of de antenne met de meegeleverde coaxiale kabel aangesloten is.• Houd de antennekabel op een afstand van de andere verbindingskabels.• Gebruik geen dubbele 300-Ohm kabels om interferenties te voorkomen.
Het geluid van de TV ventilator neemt toe.	<ul style="list-style-type: none">• Na verloop van tijd kan zich in de ventilatiegaten stof ophopen. Dit opgehoopte stof kan de koelfunctie van de ingebouwde ventilator minder doelmatig maken. Daarom wordt aanbevolen het stof regelmatig (maandelijks) met een stofzuiger te verwijderen.
Bediening van het menu is onmogelijk.	<ul style="list-style-type: none">• Als het element dat u wilt selecteren in een lichte kleur verschijnt kan het niet geselecteerd worden..

Probleem	Mogelijke oplossingen
Vreemd geluid	
De TV kast kraakt.	<ul style="list-style-type: none"> • Door schommelingen van de kamertemperatuur kan de TV kast soms uitzetten of krimpen waardoor het zachte geluiden voortbrengt. Dit duidt niet op een storing.
Het TV toestel gonst.	<ul style="list-style-type: none"> • De ventilatorinstelling van het TV toestel is in werking. Dit duidt niet op een storing.
Het TV toestel maakt een tikkend geluid.	<ul style="list-style-type: none"> • Een stroomkring in het TV toestel wordt geactiveerd wanneer deze aan staat. Dit duidt niet op een storing.
Het TV toestel zoemt.	<ul style="list-style-type: none"> • Er kan zich bij het aanzetten van het TV toestel een zoemgeluid voordoen. Dit duidt niet op een storing.
De afstandsbediening doet het niet.	<ul style="list-style-type: none"> • Controleer of de schakelaar voor de apparatuurkeuze op de afstandsbediening in de stand van de installatie staat die u wilt bedienen (DVD, TV of VCR voor videorecorder). • Kunt u de DVD of de videorecorder niet met afstandsbediening bedienen hoewel de schakelaar voor de apparatuurkeuze in de juiste stand staat; voer de vereiste code nogmaals in volgens de aanwijzingen in het hoofdstuk "De afstandsbediening voor een videorecorder of DVD configureren" op bladzijde 65. • Vervang de batterijen.
De  (Aan/standby) indicatie van het TV toestel knippert. 	<ul style="list-style-type: none"> • Neem contact op met een Sony Service Centrum bij u in de buurt.

PC

Probleem	Mogelijke oplossingen
Geen beeld	
Als de melding NO INPUT SIGNAL of als de  (Aan/standby) indicatie geel gaat branden.	<ul style="list-style-type: none"> • Controleer of de videokabel goed aangesloten is en alle stekkers stevig in de contacten zitten. • Controleer of de pennen van de 15-Dsub video ingangstekker niet verbogen of naar binnen geduwd zijn. <p>Door de aangesloten computer veroorzaakte problemen</p> <ul style="list-style-type: none"> • De computer staat in de spaarmodus. Druk op een willekeurige toets van het toetsenbord van de computer. • Controleer of de computer op "Aan" staat. • Controleer of de grafische kaart geheel in de juiste gleuf zit.
Als de melding OUT OF SCAN RANGE op het scherm verschijnt.	<p>Door de aangesloten computer veroorzaakte problemen</p> <ul style="list-style-type: none"> • Controleer of het frequentiebereik van de videorecorder zich binnen dat van de monitor bevindt. Als u een oude monitor van deze TV vervangen heeft dient u de oude monitor opnieuw aan te sluiten en het frequentiebereik als volgt in te stellen: • Horizontaal: 15,6 - 90 kHz • Verticaal: 48 - 85 Hz
Als u Windows®* gebruikt	<ul style="list-style-type: none"> • Als u een oude monitor van deze TV vervangen heeft dient u de oude monitor opnieuw aan te sluiten en het volgende te doen. Selecteer de 640 x 480 resolutie bij 60 Hz voor Windows met behulp van het Windows-scherm voor de toestelkeuze.
Als u een Macintosh** systeem gebruikt	<ul style="list-style-type: none"> • Gebruik wanneer u een Macintosh computer aansluit, zo nodig, een adapter (niet meegeleverd). Sluit de adapter op de computer aan voordat u de videokabel aansluit.

Probleem

Mogelijke oplossingen

Beeld flikkert, schudt, trilt of beweegt.

- Gebruik het menusysteem om de "Pixelinstelling" optie in het "Beeldregeling" menu te selecteren en stel de "Puntfase" of de "Tot. H pixels" bij (blz. 32).
- Probeer het TV toestel op een andere netstopcontact aan te sluiten, bij voorkeur een ander circuit.

Door de aangesloten computer veroorzaakte problemen

- Sla de handleiding van uw grafische kaart na voor de juiste TV instelling.
- Controleer of de grafische beeldinstelling en de frequentie van hetingangssignaal ondersteund worden door dit TV toestel (blz. 69). Zelfs als de frequentie binnen het juiste bereik ligt kunnen sommige grafische kaarten een synchronisatiesignaal hebben die te smal is voor deze TV om juist te synchroniseren.
- Stel de verversingsfrequentie (verticale frequentie) van de computer bij om het best mogelijke beeld te verkrijgen.

Vaag beeld.

- Gebruik het menusysteem om "Helderheid" en "Contrast" in het "Beeldinstellingen" menu bij te stellen (blz. 27).
- Gebruik het menusysteem om de "Pixelinstelling" optie in het "Beeldregeling" menu te selecteren en stel de "Puntfase" of de "Tot. H pixels" bij (blz. 32).

Door de aangesloten computer veroorzaakte problemen

- Als de resolutie hoger is dan de numerieke waarde die in de "Technische gegevens" op bladzijde 68 gespecificeerd is, wordt het beeld kleiner en de beeldkwaliteit kan slechter zijn dan het originele beeld. Dit duidt niet op een storing.

Beeld met schimmen

- Elimineer gebruikte verlengingen van videokabels en / of videoschakelkastjes.
- Controleer of alle stekkers stevig in de desbetreffende contacten zitten.

Beeld is niet goed gecentreerd of heeft niet de goede afmetingen.

- Gebruik het menusysteem om de "Beeldinstelling / verschuiven" optie in het "Beeldregeling" menu te selecteren en stel "Hoogte" bij (blz. 32).
- Gebruik het menusysteem om de "Beeldinstelling / verschuiven" optie in het "Beeldregeling" menu te selecteren en stel "H shift" of "Hoogte" bij (blz. 32). Let wel dat sommige grafische beeldinstellingen het scherm niet tot de randen vullen.

Beeld is te klein

Door de aangesloten computer veroorzaakte problemen

- Stel de resolutie van de aangesloten computer op hetzelfde in als het TV toestel.

Golf- of elliptisch patroon (gevlamd) is zichtbaar.

- Gebruik het menusysteem om de "Pixelinstelling" optie in het "Beeldregeling" menu te selecteren en stel de "Puntfase" of de "Tot. H pixels" bij (blz. 32).

Kleur is niet effen.

- Gebruik het menusysteem om de "Pixelinstelling" optie in het "Beeldregeling" menu te selecteren en stel de "Puntfase" of de "Tot. H pixels" bij (blz. 32).

De TV gaat na een tijd uit.

Door de aangesloten computer veroorzaakte problemen

- Zet de spaarmodus van de computer uit.



* Windows® is een geregistreerd handelsmerk van de Microsoft Corporation in de Verenigde Staten en andere landen.

** Macintosh is een handelsmerk waarvan de licentie verleend is aan de Apple Computer, Inc., en dat in de Verenigde Staten en andere landen geregistreerd is.

“Memory Stick”

Probleem

Mogelijke oplossingen

Kan de “Memory Stick” niet in de “Memory Stick” gleuf steken.

- De “Memory Stick” zit verkeerd. Steek de “Memory Stick” met het ◀ naar boven in de “Memory Stick” gleuf (blz. 47).

Bestand opslaan is onmogelijk.

- De “Memory Stick” is vol. Wis ongewenste beeldbestanden uit de “Memory Stick”.
- De schrijfbeveiligingsschakelaar op de “Memory Stick” staat op LOCK. Ontgrendel deze.

Onmogelijk één bestand of alle materiaal te wissen.



- De schrijfbeveiligingsschakelaar op de “Memory Stick” staat op LOCK. Ontgrendel deze.
- Het beeldbestand is beveiligd. Verwijder de beveiliging in het overzichtsscherm.

De fotobestanden in het JPEG formaat die in een “Memory Stick” opgeslagen zijn kunnen niet weergegeven worden.

- Selecteer “Optie” in ““Memory Stick Home Page” en selecteer “File.” Zet vervolgens “Filter” op “Still” of “Uit” (blz. 49).

De filmbestanden in het MPEGI formaat die in een “Memory Stick” opgeslagen zijn kunnen niet weergegeven worden.

- Selecteer “Optie” in ““Memory Stick Home Page” en selecteer “File.” Zet vervolgens “Filter” op “Movie” of “Uit” (blz. 49).

Het beeld wordt niet weergegeven en er verschijnt  of .

- Het beeldbestand is niet compatibel met DCF.



Laat als de problemen aanhouden uw TV toestel door erkende vakmensen nakijken. Open nooit zelf de behuizing.

<http://www.world.sony.com/>

Sony España, S.A.

Printed in Spain

IMPRESO EN ESPAÑA
Dep. Leg. B-42013-2002
BENGAR - Granollers

