

Nikon

APPAREIL PHOTO NUMÉRIQUE

COOLPIX P530

Manuel de référence

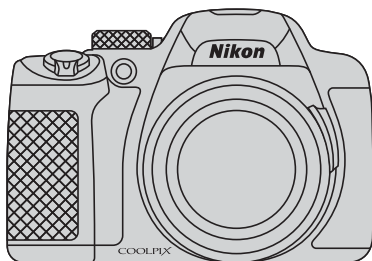

Fr

Introduction	
Descriptif de l'appareil photo et fonctions principales	
Notions fondamentales de prise de vue et de visualisation	
Fonctions de prise de vue	
Fonctions de visualisation	
Enregistrement et lecture de vidéos	
Réglages généraux de l'appareil photo	
Connexion de l'appareil photo à un téléviseur, un ordinateur ou une imprimante	
Section Référence	
Notes techniques et index	

Introduction

À lire impérativement

Nous vous remercions d'avoir acheté l'appareil photo numérique COOLPIX P530 de Nikon. Avant d'utiliser l'appareil photo, veuillez lire les informations fournies dans la section « Pour votre sécurité » (📖 vii-ix) et familiarisez-vous avec les informations contenues dans ce manuel. Après les avoir lues, gardez ce manuel à disposition et consultez-le pour optimiser l'utilisation de votre nouvel appareil photo.





À propos de ce manuel

Si vous souhaitez commencer directement à utiliser l'appareil photo, reportez-vous à la section « Notions fondamentales de prise de vue et de visualisation » (📖16).

Pour découvrir les éléments de l'appareil photo et les informations affichées sur son moniteur, reportez-vous à la section « Descriptif de l'appareil photo et fonctions principales » (📖1).

Autres informations

- Symboles et conventions
Pour faciliter la recherche des informations dont vous avez besoin, les symboles et conventions ci-après sont utilisées dans ce manuel :

Symbole	Description
	Cette icône indique les mesures de précaution et les informations à lire avant d'utiliser l'appareil photo.
	Cette icône signale les remarques et informations à lire avant d'utiliser l'appareil photo.
	Ces icônes indiquent d'autres pages contenant des informations importantes ;  : « Section Référence »,  : « Notes techniques et index ».

- Les cartes mémoire SD et SDHC/SDXC sont appelées « cartes mémoire » dans le présent manuel.
- Le réglage au moment de l'achat est appelé « réglage par défaut ».
- Les noms des rubriques de menu affichées sur le moniteur de l'appareil photo et les noms des commandes ou les messages affichés sur l'écran d'un ordinateur s'affichent en caractères gras.
- Dans ce manuel, les images sont parfois omises dans les exemples d'écran du moniteur afin que les indicateurs du moniteur soient plus clairement visibles.
- Les illustrations et le contenu du moniteur présentés dans ce manuel peuvent différer de ceux de votre produit.

Informations et recommandations

Formation permanente

Dans le cadre de l'engagement de Nikon pour la « Formation permanente » envers ses produits, des informations techniques et éducatives, constamment mises à jour, sont disponibles sur les sites suivants :

- Aux États-Unis : <http://www.nikonusa.com/>
- En Europe et en Afrique : <http://www.europe-nikon.com/support/>
- En Asie, Océanie et au Moyen-Orient : <http://www.nikon-asia.com/>

Consultez régulièrement ces sites pour vous tenir informé des dernières informations produit, des astuces, des réponses aux forums de questions et des conseils d'ordre général sur la photographie numérique et la photographie argentique. Des informations supplémentaires sont aussi disponibles auprès de votre représentant Nikon. Consultez le site ci-dessous pour savoir où vous adresser :

<http://imaging.nikon.com/>

N'utilisez que des accessoires électroniques de marque Nikon

Les appareils photo Nikon COOLPIX ont été conçus selon les normes les plus strictes et comprennent des circuits électroniques complexes. Seuls les accessoires électroniques de marque Nikon (chargeurs d'accumulateur, accumulateurs, adaptateurs de charge, adaptateurs secteur et câbles, par exemple) certifiés par Nikon et compatibles avec cet appareil photo numérique Nikon sont construits et prouvés être utilisables dans les conditions d'usage et de sécurité des circuits électroniques de ces appareils.

L'UTILISATION D'ACCESSOIRES ÉLECTRONIQUES DE MARQUES AUTRES QUE NIKON PEUT PROVOQUER UN DYSFONCTIONNEMENT DE VOTRE APPAREIL PHOTO ET ENTRAÎNER L'ANNULATION DE VOTRE GARANTIE NIKON.

L'utilisation d'accumulateurs Li-ion tiers ne portant pas le sceau holographique Nikon peut affecter le fonctionnement de l'appareil photo ou provoquer la surchauffe, la casse ou la fuite des accumulateurs, ou un incendie.

Pour en savoir plus sur les accessoires de marque Nikon, renseignez-vous auprès d'un revendeur agréé Nikon.

Sceau holographique : identifie un produit Nikon authentique.



Avant de prendre des photos importantes

Avant tout événement photographique important (comme un mariage ou un voyage), faites des essais avec votre appareil photo pour vous assurer qu'il fonctionne normalement. Nikon ne pourra être tenu responsable de tous dommages ou pertes de profit provenant d'un dysfonctionnement de l'appareil photo.

À propos des manuels

- Aucune partie des manuels accompagnant ce produit ne peut être reproduite, transmise, transcrite, stockée sur un système d'extraction ou traduite dans une langue quelconque, quels qu'en soient la forme ou les moyens, sans accord écrit préalable de Nikon.
- Nikon se réserve le droit de modifier à tout moment les caractéristiques du matériel et du logiciel décrites dans ces manuels sans avis préalable.
- Nikon ne peut être tenu responsable des dommages provenant de l'utilisation de ce produit.
- Nous avons apporté le plus grand soin dans la rédaction de ces manuels pour qu'ils soient précis et complets. Si, cependant, vous veniez à remarquer des erreurs ou des omissions, nous vous serions reconnaissants de les signaler à votre représentant Nikon (adresse fournie séparément).

Avertissement concernant l'interdiction de copie ou de reproduction

Il est à noter que le simple fait d'être en possession de matériel copié ou reproduit numériquement au moyen d'un scanner, d'un appareil photo numérique ou d'un autre dispositif peut être répréhensible.

• Articles légalement interdits de copie ou de reproduction

Ne copiez pas, ni ne reproduisez des billets de banque, des pièces, des titres ou des bons d'État, même si de telles copies ou reproductions sont estampillées « Spécimen ». La copie ou la reproduction de billets de banque, de pièces ou de titres circulant à l'étranger est interdite. Sauf accord gouvernemental préalable, la copie ou la reproduction de timbres inutilisés ou de cartes postales émises par l'État est interdite.

La copie ou la reproduction de timbres émis par l'État et des documents certifiés stipulés par la loi est interdite.

• Attention à certaines copies et reproductions

Le gouvernement a émis des avertissements sur les copies ou les reproductions de titres émis par des sociétés privées (actions, factures, chèques, chèque-cadeau, etc.), les coupons ou titres de transport, à l'exception du minimum de photocopies à fournir pour les besoins de son entreprise. De même, ne copiez pas, ni ne reproduisez des passeports émis par l'État, des permis émis par des organismes publics et des groupes privés, des cartes d'identité, et des tickets comme des passes ou des tickets restaurant.

• Conformez-vous aux avis de droit de reproduction

La copie ou la reproduction de travaux créatifs soumis à un droit de reproduction comme les livres, la musique, les impressions sur bois, les cartes, les dessins, les films et les photos est régie par des lois nationales et internationales sur les droits d'auteur. N'utilisez en aucun cas ce matériel pour la réalisation de copies illégales ou toute autre infraction aux lois sur les droits d'auteur.

Élimination des périphériques de stockage des données

Veillez noter que supprimer des images ou formater des périphériques de stockage des données tels que des cartes mémoire ou la mémoire interne de l'appareil photo n'efface pas l'intégralité des données images d'origine. Des logiciels vendus dans le commerce permettent de récupérer des fichiers effacés sur des périphériques usagés, ce qui peut conduire à une utilisation malveillante des données images personnelles. Il incombe à l'utilisateur d'assurer la protection de ses données personnelles.

Avant de jeter un périphérique de stockage des données ou de le céder à quelqu'un d'autre, effacez toutes les données à l'aide d'un logiciel de suppression vendu dans le commerce, ou formatez le périphérique puis prenez des photos du ciel vide jusqu'à ce que le périphérique de stockage soit plein. Assurez-vous également de remplacer toutes les images sélectionnées pour l'option **Choisir une image** dans la configuration de l'**Écran d'accueil** (📖91). La destruction matérielle des périphériques de stockage des données devra être effectuée avec le plus grand soin, afin d'éviter toute blessure ou tout dommage matériel.

Pour votre sécurité

Pour ne pas risquer d'endommager votre matériel Nikon ou de vous blesser, vous ou d'autres personnes, prenez soin de lire attentivement les recommandations ci-dessous avant d'utiliser votre matériel. Conservez ces consignes de sécurité dans un endroit facilement accessible à tous ceux qui auront à se servir de ce matériel.

L'importance des conséquences dues au non-respect de ces consignes est symbolisée de la manière suivante :



Cette icône signale les consignes qui doivent être impérativement lues avant d'utiliser votre matériel Nikon pour éviter d'éventuels risques physiques.

DANGER



En cas de dysfonctionnement du matériel, éteignez-le immédiatement

Si vous remarquez de la fumée ou une odeur inhabituelle se dégageant de l'appareil photo ou de l'adaptateur de charge, débranchez l'adaptateur de charge et retirez l'accumulateur immédiatement en prenant soin de ne pas vous brûler. Continuer à utiliser son matériel dans ce cas peut être dangereux. Une fois la source d'alimentation retirée ou déconnectée, confiez immédiatement votre matériel à un centre de service agréé Nikon pour le faire vérifier.



Ne démontez pas votre matériel

Toucher les parties internes de l'appareil photo ou de l'adaptateur de charge peut être extrêmement dangereux. Les réparations doivent être effectuées par des techniciens qualifiés. Si l'appareil photo ou l'adaptateur de charge s'ouvre à la suite d'une chute ou de toute autre accident, rappelez le produit à un représentant Nikon agréé, après avoir débranché le produit et/ou retiré l'accumulateur.



N'utilisez pas l'appareil photo ou l'adaptateur de charge en présence de gaz inflammable

N'utilisez pas de matériel électronique en présence de gaz inflammable car cela risque de provoquer une explosion ou un incendie.



Manipulez la courroie de l'appareil photo avec soin

N'enroulez jamais la courroie autour du cou d'un bébé ou d'un enfant.



Tenez le matériel hors de portée des enfants

Faites extrêmement attention à ce que les bébés ne mettent pas à la bouche l'accumulateur ou d'autres petites pièces.



Ne restez pas au contact de l'appareil photo, de l'adaptateur de charge ou de l'adaptateur secteur pendant des périodes prolongées lorsque ceux-ci sont allumés ou en cours d'utilisation

Certains éléments de ces produits se mettant à chauffer, laissez la peau à leur contact direct pendant de longues périodes peut entraîner des brûlures superficielles.

 **N'exposez pas le produit à des températures extrêmement élevées (par exemple, dans une voiture fermée ou à la lumière directe du soleil)**

Le non-respect de cette consigne de sécurité peut provoquer des dommages ou un incendie.

 **Manipulez l'accumulateur avec précaution**

L'accumulateur peut fuir, surchauffer ou exploser s'il n'est pas manipulé correctement. Respectez les consignes ci-dessous lors de la manipulation de l'accumulateur pour une utilisation avec ce produit :

- Avant de remplacer l'accumulateur, assurez-vous que l'appareil photo est bien hors tension. Si vous utilisez l'adaptateur de charge/adaptateur secteur, vérifiez qu'il est bien débranché.
- Utilisez uniquement un accumulateur Li-ion rechargeable EN-EL5 (fourni). Chargez l'accumulateur avec un appareil photo prenant en charge la charge de l'accumulateur ou à l'aide d'un chargeur d'accumulateur MH-61 (vendu séparément). Pour charger l'accumulateur avec l'appareil photo, utilisez l'adaptateur de charge EH-70P (fourni) ou la fonction **Charge par ordinateur**.
- Faites attention de ne pas insérer l'accumulateur à l'envers.
- Ne court-circuitez pas/ne démontez pas l'accumulateur et ne tentez pas de retirer ou de rompre l'isolation.
- N'exposez pas l'accumulateur aux flammes ou à des chaleurs excessives.
- Ne l'immergez pas et ne l'exposez pas à l'eau.
- Mettez l'accumulateur dans un sac en plastique, etc. pour isoler le contact avant de le transporter. Ne le

transportez pas ou ne le stockez pas à proximité d'objets métalliques tels que des colliers ou des épingles à cheveux.

- L'accumulateur a tendance à fuir lorsqu'il est complètement déchargé. Pour éviter d'endommager votre matériel, prenez soin de retirer l'accumulateur dès qu'il est déchargé.
- Cessez immédiatement toute utilisation si vous remarquez une quelconque modification de l'aspect de l'accumulateur, comme une décoloration ou une déformation.
- En cas de contact du liquide provenant de l'accumulateur endommagé avec des vêtements ou la peau, rincez abondamment et immédiatement à l'eau.

 **Respectez les consignes ci-dessous lors de la manipulation de l'adaptateur de charge**

- Ne l'immergez pas et ne l'exposez pas à l'eau. Le non-respect de cette consigne de sécurité peut provoquer un incendie ou une décharge électrique.
- Retirez la poussière se trouvant sur ou près des parties métalliques de la fiche à l'aide d'un chiffon sec. Une utilisation prolongée pourrait provoquer un incendie.
- Ne manipulez pas la fiche et ne vous approchez pas de l'adaptateur de charge en cas d'orage. Le non-respect de cette consigne de sécurité peut provoquer une décharge électrique.
- Ne le placez pas sous des objets lourds et ne l'exposez pas à la chaleur ou aux flammes. Si l'isolation est endommagée et que les câbles sont exposés, apportez le chargeur à un représentant Nikon agréé pour le faire vérifier. Le non-respect de ces consignes de sécurité peut provoquer un incendie ou une décharge électrique.

- Ne manipulez pas la fiche ou l'adaptateur de charge avec les mains humides. Le non-respect de cette consigne de sécurité peut provoquer une décharge électrique.
- N'utilisez pas ce produit avec des convertisseurs de voyage ou des adaptateurs conçus pour convertir d'une tension à une autre, ni avec des transformateurs CC à CA. Le non-respect de cette consigne de sécurité pourrait endommager le produit ou entraîner une surchauffe ou un incendie.

Utilisez des câbles adaptés

Lors de la connexion aux ports d'entrée et de sortie, n'utilisez que les câbles dédiés, fournis ou vendus par Nikon afin de rester en conformité avec les réglementations relatives au matériel.

Manipulez les pièces mobiles avec le plus grand soin

Faites attention à ne pas coincer vos doigts ou des objets dans le volet de protection de l'objectif ou dans d'autres pièces mobiles.

L'utilisation du flash à proximité des yeux du sujet peut provoquer une altération temporaire de la vision

Le flash ne doit pas être à une distance inférieure à 1 m du sujet.

Faites tout particulièrement attention lorsque vous photographiez des bébés.

N'utilisez pas le flash si la fenêtre du flash est en contact avec une personne ou un objet

Le non-respect de cette consigne de sécurité peut provoquer des brûlures ou un incendie.

Évitez tout contact avec les cristaux liquides

Si le moniteur venait à se casser, veillez à ne pas vous blesser avec le verre et évitez tout contact des cristaux liquides avec la peau, les yeux ou la bouche.

Coupez l'alimentation lors d'une utilisation dans un avion ou un hôpital

Lorsque vous vous trouvez dans un avion, coupez l'alimentation au décollage et à l'atterrissage.

N'utilisez pas les fonctions réseau sans fil pendant le vol.

Lors d'une utilisation dans un hôpital, suivez les recommandations de l'établissement.

Les ondes électromagnétiques émises par cet appareil photo risquent en effet d'interférer avec les systèmes électroniques de l'avion ou les instruments de l'hôpital.

Si vous utilisez des périphériques réseau sans fil, retirez-les de l'appareil photo avant d'embarquer dans un avion ou d'entrer dans un hôpital.

Remarques

Avertissements à l'attention des utilisateurs résidant aux États-Unis

CONSIGNES DE SÉCURITÉ IMPORTANTES –

CONSERVEZ CES CONSIGNES.

DANGER – POUR LIMITER LE RISQUE D'INCENDIE OU D'ÉLECTROCUTION, SUIVEZ ATTENTIVEMENT CES CONSIGNES

Pour toute source d'alimentation électrique en dehors des États-Unis, utilisez si nécessaire un adaptateur de prise secteur adapté à la prise de courant locale.

Cet appareil d'alimentation doit être orienté correctement, soit dans une position verticale, soit monté au sol.

Avis de la FCC (Federal Communications Commission) sur les interférences radioélectriques

Cet équipement a été testé et déclaré conforme aux restrictions des périphériques numériques de classe B, conformément à l'article 15 de la réglementation de la FCC. Ces restrictions visent à garantir une protection raisonnable contre les interférences nuisibles lorsque l'équipement est utilisé dans un environnement résidentiel. Cet équipement génère, utilise et peut émettre des radiofréquences et, s'il n'est pas installé et utilisé conformément au manuel d'instructions, il risque de causer des interférences néfastes avec les

communications radio. Il n'y a toutefois aucune garantie que des interférences ne surviendront pas dans une installation donnée. Si cet appareil cause des interférences nuisibles à la réception radio ou télévision, ce qui peut être déterminé en mettant l'appareil sous tension et hors tension, l'utilisateur est invité à tenter de corriger l'interférence au moyen d'une ou de plusieurs des mesures suivantes :

- Réorienter ou déplacer l'antenne de réception.
- Augmenter la distance entre l'appareil et le récepteur.
- Connecter l'appareil à une prise se trouvant sur un circuit différent de celui où est connecté le récepteur.
- Consulter le fournisseur ou un technicien en radio/télévision expérimenté pour obtenir de l'aide.



Nikon

COOLPIX P530

ATTENTION

Modifications

La FCC impose que l'utilisateur soit averti que toute modification apportée à cet appareil et qui n'a pas été expressément approuvée par Nikon Corporation est de nature à annuler le droit d'utiliser l'appareil.

Câbles d'interface

Utilisez les câbles d'interface vendus ou fournis par Nikon pour votre appareil photo. L'utilisation d'autres câbles peut entraîner un dépassement des limites de la classe B, article 15 du règlement de la FCC.

Avis pour les clients de l'État de Californie

DANGER

La manipulation du câble de ce produit vous expose à du plomb, produit chimique reconnu dans l'État de Californie comme pouvant provoquer des anomalies congénitales ou autres problèmes génétiques.

Lavez-vous les mains après manipulation.

Nikon Inc.,
1300 Walt Whitman Road,
Melville, New York 11747-3064
Etats-Unis
Tél. : 631-547-4200

Avis pour les clients canadiens

CAN ICES-3 B / NMB-3 B

Avis pour les clients en Europe

ATTENTION

IL Y A UN RISQUE D'EXPLOSION SI L'ACCUMULATEUR EST REMPLACÉ PAR UN AUTRE DE TYPE INCORRECT.

DÉBARRASSEZ-VOUS DES ACCUMULATEURS USAGÉS EN SUIVANT LES CONSIGNES.

Ce symbole indique que le matériel électrique et électronique doit être jeté dans les conteneurs appropriés.



Les mentions suivantes s'appliquent uniquement aux utilisateurs situés dans les pays européens :

- Ce produit doit être jeté dans un point de collecte approprié. Il ne doit pas être jeté avec les déchets ménagers.
- Le tri sélectif et le recyclage permettent de préserver les ressources naturelles et d'éviter les conséquences négatives pour la santé humaine et l'environnement, qui peuvent être provoquées par une élimination incorrecte.
- Pour plus d'informations, contactez votre revendeur ou les autorités locales chargées de la gestion des déchets.



Ce symbole sur la batterie indique que la batterie doit être collectée séparément.





































Les mentions suivantes s'appliquent uniquement aux utilisateurs situés dans les pays européens :

















































- Toutes les batteries, qu'elles portent ce symbole ou non, doivent être recueillies séparément dans un point de collecte approprié. Elles ne doivent pas être jetées avec les déchets ménagers.
- Pour plus d'informations, contactez votre revendeur ou les autorités locales chargées de la gestion des déchets.











Table des matières

Introduction	ii
À lire impérativement	ii
À propos de ce manuel	iii
Informations et recommandations	iv
Pour votre sécurité	vii
DANGER	vii
Remarques	x
<hr/>	
Descriptif de l'appareil photo et fonctions principales	1
Boîtier de l'appareil photo	1
Fonctions principales des commandes	3
Fixation de la courroie de l'appareil photo et du bouchon d'objectif	6
Basculement entre le moniteur et le viseur (commande )	7
Utilisation des menus (commande MENU)	8
Moniteur	10
<hr/>	
Notions fondamentales de prise de vue et de visualisation.....	16
Étape préliminaire 1 Insertion de l'accumulateur	16
Étape préliminaire 2 Charge de l'accumulateur	18
Étape préliminaire 3 Insertion d'une carte mémoire	20
Mémoire interne et cartes mémoire	21
Cartes mémoire approuvées	21
Étape 1 Mise sous tension de l'appareil photo	22
Réglage de la langue, de la date et de l'heure	24
Étape 2 Sélection d'un mode de prise de vue	26
Modes de prise de vue disponibles	27
Étape 3 Cadrage d'une photo	28
Utilisation du zoom	29
Étape 4 Mise au point et prise de vue	30
Étape 5 Visualisation des photos	32
Étape 6 Suppression des images.....	33
<hr/>	
Fonctions de prise de vue	35
Mode  (auto)	35
Mode Scène (Prise de vue adaptée aux scènes)	36
Conseils et remarques	37











Mode Effets spéciaux (application d'effets lors de la prise de vue)	46
Modes P, S, A, M (Réglage de l'exposition pour la prise de vue)	48
Plage de contrôle de la vitesse d'obturation	52
Mode U (Réglages utilisateur)	53
Enregistrement des réglages en mode U (Enreg. régl. utilisateur)	54
Fonctions pouvant être réglées à l'aide du sélecteur multidirectionnel	55
Utilisation du flash	56
Utilisation du retardateur	59
Prise de vue automatique de visages souriants (détecteur de sourire)	60
Utilisation du mode de mise au point	61
Utilisation de la mise au point manuelle	63
Réglage de la luminosité (correction de l'exposition)	65
Réglages par défaut	66
Fonctions pouvant être réglées à l'aide de la commande MENU	
(Menu Prise de vue)	68
Options courantes	68
Pour les modes P, S, A, M, U	68
Fonctions pouvant être réglées à l'aide de la commande Fn (Fonction)	71
Fonctions ne pouvant pas être utilisées simultanément	72
Mise au point	76
Utilisation de AF sur le sujet principal	76
Utilisation de la détection des visages	77
Utilisation de l'option Maquillage	78
Sujets non adaptés pour l'autofocus	78
Mémorisation de la mise au point	79
<hr/>	
Fonctions de visualisation	80
Fonction loupe	80
Visualisation par planche d'imagettes, Affichage en mode calendrier	81
Fonctions pouvant être réglées à l'aide de la commande MENU (Menu Visualisation) ..	82
Utilisation de l'écran pour sélectionner des images	84
<hr/>	
Enregistrement et lecture de vidéos	85
Enregistrement de vidéos	85
Fonctions pouvant être réglées à l'aide de la commande MENU (Menu Vidéo)	89
Lecture de vidéos	89
<hr/>	
Réglages généraux de l'appareil photo	91
Fonctions pouvant être réglées à l'aide de la commande MENU	
(Menu configuration)	91

Connexion de l'appareil photo à un téléviseur, un ordinateur ou une imprimante	93
Méthodes de connexion	93
Utilisation de ViewNX 2	95
Installation de ViewNX 2	95
Transfert d'images vers l'ordinateur	96
Affichage des images	97
<hr/>	
Section Référence	 1
<hr/>	
Utilisation de la fonction Panoramique simplifié (prise de vue et visualisation)	 2
Prise de vue avec la fonction Panoramique simplifié	 2
Affichage des images d'un panoramique simplifié	 4
Visualisation et suppression d'images prises en continu (séquence)	 5
Visualisation des images d'une séquence	 5
Suppression des images d'une séquence	 6
Édition d'images fixes	 7
Avant d'éditer des images	 7
 Retouche rapide : amélioration du contraste et de la saturation	 8
 D-Lighting : amélioration de la luminosité et du contraste	 8
 Maquillage : adoucissement des tons chair	 9
 Filtres : appliquer les effets d'un filtre numérique	 10
 Mini-photo : réduction de la taille d'une image	 11
 Par recadrage : création d'une copie recadrée	 12
Connexion de l'appareil photo à un téléviseur (visualisation d'images sur un téléviseur)	 13
Connexion de l'appareil photo à une imprimante (impression directe)	 15
Connexion de l'appareil photo à une imprimante	 15
Impression d'images individuelles	 16
Impression de plusieurs images	 18
Édition de vidéos	 20
Extraction de la séquence souhaitée d'une vidéo uniquement	 20
Enregistrement d'une vue extraite d'une vidéo en tant qu'image fixe	 21
Menu Prise de vue (Mode P , S , A ou M)	 22
Qualité d'image	 22
Taille d'image	 23
Picture Control (Picture Control du COOLPIX) (Modification des réglages pour l'enregistrement des images)	 24
Picture Control personnalisé (Fonction Picture Control personnalisé du COOLPIX)	 28

Balance des blancs (réglage des teintes)	 29
Mesure	 32
Prise de vue en rafale	 33
Sensibilité	 37
Bracketing de l'exposition	 38
Mode de zones AF	 39
Mode autofocus	 42
Intensité de l'éclair	 42
Filtre antibruit	 43
D-Lighting actif	 43
Surimpression	 44
Sélection focales fixes	 46
Position de zoom initiale	 47
Aperçu de l'exposition M	 47
Menu Visualisation	48
 Commande d'impression (Création d'une commande d'impression DPOF)	 48
 Diaporama	 50
 Protéger	 51
 Rotation image	 51
 Annotation vocale	 52
 Copier (Copie entre la mémoire interne et la carte mémoire)	 53
 Options affichage séquence	 54
 Choix image représentative	 54
Menu Vidéo	55
Options vidéo	 55
Mode autofocus	 58
Menu configuration	59
Écran d'accueil	 59
Fuseau horaire et date	 60
Réglages du moniteur	 62
Imprimer la date (Impression de la date et de l'heure sur les images)	 64
Réduction vibration	 65
Détection mouvement	 66
Assistance AF	 66
Zoom numérique	 67
Réglages du son	 67
Extinction automatique	 68
Formater la mémoire/Formatage de la carte	 69
Langue/Language	 69
Réglages TV	 70

Charge par ordinateur		71
Permuter Av/Tv		72
Réinitialiser n° fichier		72
Défect. yeux fermés		73
Transfert Eye-Fi		74
Mise en relief		75
Réinitialisation		75
Version firmware		75
Messages d'erreur.....		76
Noms des fichiers.....		80
Accessoires optionnels		81

Notes techniques et index 1



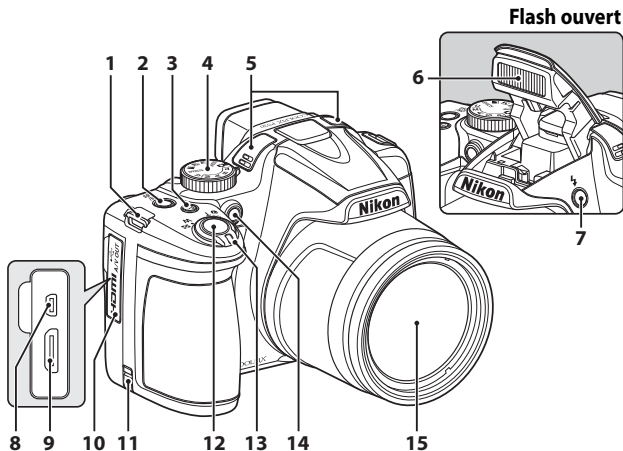

Entretien des produits		2
Appareil photo		2
Accumulateur		3
Adaptateur de charge		4
Cartes mémoire		5
Entretien de l'appareil photo		6
Nettoyage		6
Stockage		7
Dépannage.....		8
Fiche technique.....		16
Index.....		22

Descriptif de l'appareil photo et fonctions principales

Boîtier de l'appareil photo



1	Œillet pour courroie 6
2	Commutateur marche-arrêt/témoin de mise sous tension 22
3	Commande Fn (fonction) 4
4	Sélecteur de mode 26
5	Microphone (stéréo) 82, 85
6	Flash 56
7	Commande  (ouverture du flash) 56
8	Connecteur de sortie audio/vidéo/USB 93

9	Connecteur HDMI mini (Type C) 93
10	Volet des connecteurs 93
11	Cache du connecteur d'alimentation (pour adaptateur secteur en option)  81
12	Déclencheur 3, 30
	Commande de zoom 29
	W : grand-angle 29
	T : téléobjectif 29
13	 : visualisation par planche d'images 81
	 : fonction Loupe 80
	 : aide 37
14	Témoin du retardateur 59
	Illuminateur d'assistance AF 91
15	Objectif

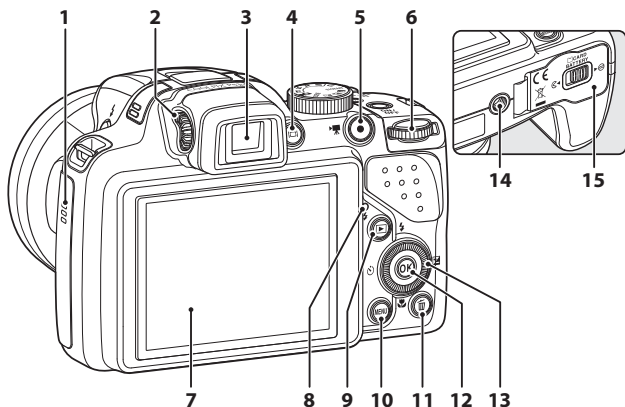

















1	Haut-parleur.....	82, 89, 91	9	Commande (visualisation).....	32
2	Réglage dioptrique.....	7	10	Commande MENU (menu)	8, 68, 82, 89, 91
3	Viseur électronique.....	7	11	Commande (effacer).....	33, 90
4	Commande (moniteur).....	7	12	Commande (appliquer la sélection).....	3, 5, 8
5	Commande (enregistrement vidéo).....	85	13	Sélecteur rotatif (sélecteur multidirectionnel)*.....	3, 4, 55
6	Molette de commande.....	3, 5, 48, 50	14	Filetage pour fixation sur trépied	
7	Moniteur.....	10	15	Volet du logement pour accumulateur/carte mémoire.....	16, 20
8	Témoin de charge.....	18			
	Témoin du flash.....	57			

* Également appelé « sélecteur multidirectionnel » dans ce manuel.















Fonctions principales des commandes













Pour la prise de vue

Commande	Fonction principale	
 <p>Sélecteur de mode</p>	Permet de changer de mode de prise de vue.	26
 <p>Commande de zoom</p>	Positionnez la commande sur T (📷) (position téléobjectif) pour effectuer un zoom avant sur le sujet, et sur W (📐) (position grand-angle) pour effectuer un zoom arrière et afficher une zone plus grande.	29
 <p>Sélecteur multidirectionnel</p>	<ul style="list-style-type: none"> Lorsque l'écran de prise de vue apparaît : Affichez les écrans de réglage suivants en appuyant sur : <ul style="list-style-type: none"> - Flèche vers le haut (▲) : ⚡ (mode de flash) - Flèche vers la gauche (◀) : ⌚ (retardateur/détecteur de sourire) - Flèche vers le bas (▼) : 📍 (mode de mise au point) - Flèche vers la droite (▶) : 📐 (correction de l'exposition) Lorsque le mode de prise de vue est A ou M : Tournez le sélecteur multidirectionnel pour définir la valeur d'ouverture. Lorsque l'écran de réglage apparaît : Sélectionnez un élément à l'aide de ▲▼◀▶ ou en tournant le sélecteur multidirectionnel ; appliquez la sélection en appuyant sur OK. 	55 48, 50 8
 <p>Molette de commande</p>	<ul style="list-style-type: none"> Lorsque le mode de prise de vue est P : permet de définir le décalage du programme. Lorsque le mode de prise de vue est S ou M : permet de définir la vitesse d'obturation. Lorsque l'écran de réglage apparaît : permet de sélectionner un élément. 	48, 50 48, 50 8
 <p>Commande MENU (menu)</p>	Permet d'afficher et de masquer le menu.	8, 68, 82, 89, 91
 <p>Déclencheur</p>	<p>Lorsque vous appuyez dessus à mi-course (c'est-à-dire si vous arrêtez d'appuyer lorsque vous sentez une légère résistance) : permet de régler la mise au point et l'exposition.</p> <p>Lorsque vous appuyez dessus jusqu'en fin de course (c'est-à-dire que vous appuyez jusqu'au fond) : permet de déclencher.</p>	30, 31

Commande	Fonction principale	
 Commande  (enregistrement vidéo)	Permet de démarrer et d'arrêter un enregistrement vidéo.	85
 Commande Fn (fonction)	Lorsque le mode de prise de vue P, S, A, M ou U : Permet d'afficher ou de fermer les menus de réglage tels que Rafale ou Réduction vibration .	71
 Commande  (moniteur)	Permet de basculer entre le moniteur et le viseur.	7
 Commande  (visualisation)	Permet de visualiser des images.	32
 Commande  (effacer)	Permet d'effacer la dernière image enregistrée.	33

Pour la visualisation

Commande	Fonction principale	
 Commande  (visualisation)	<ul style="list-style-type: none"> Lorsque l'appareil photo est hors tension, appuyez sur cette commande et maintenez-la enfoncée pour mettre l'appareil photo sous tension en mode de visualisation. Permet de revenir en mode de prise de vue. 	32 32
 Commande de zoom	<ul style="list-style-type: none"> Positionnez la commande sur T  pour effectuer un zoom avant sur l'image, et sur W  pour afficher les images sous la forme d'imagettes ou le calendrier. Permet de régler le volume pour les annotations vocales et la lecture de vidéos. 	80, 81 82, 89
 Sélecteur multidirectionnel	<ul style="list-style-type: none"> Lorsque l'écran de visualisation apparaît : modifiez l'image affichée en appuyant sur la flèche vers le haut () vers la gauche () vers le bas () vers la droite () ou en tournant le sélecteur multidirectionnel. Lorsque l'écran de réglage apparaît : sélectionnez un élément à l'aide de    ou en tournant le sélecteur multidirectionnel. Lorsqu'une image agrandie s'affiche : déplacez la zone d'affichage. 	32 8 80

Commande	Fonction principale	
 <p>Commande OK (appliquer la sélection)</p>	<ul style="list-style-type: none"> • Permet de faire passer l'affichage du moniteur à l'histogramme, aux informations sur les densités et la prise de vue et à la visualisation plein écran. • Permet d'afficher les images individuelles d'une séquence en mode de visualisation plein écran. • Permet de faire défiler une image prise avec l'option Panoramique simplifié. • Permet de lire des vidéos. • Permet de passer des planches d'imagettes ou de l'affichage de la photo zoomée au mode de visualisation plein écran. • Lorsque l'écran de réglage apparaît, appliquez la sélection. 	32 83,  5 43,  4 89 80, 81 8
 <p>Molette de commande</p>	Permet de changer le facteur d'agrandissement d'une image agrandie.	80
 <p>Commande MENU (menu)</p>	Permet d'afficher et de masquer le menu.	8, 82
 <p>Commande  (effacer)</p>	Permet d'effacer des images.	33
 <p>Commande  (moniteur)</p>	Permet de basculer entre le moniteur et le viseur.	7
 <p>Déclencheur</p>	Permet de revenir en mode de prise de vue.	-
 <p>Commande  (enregistrement vidéo)</p>		

Fixation de la courroie de l'appareil photo et du bouchon d'objectif

Fixez le bouchon d'objectif LC-CP24 à la courroie, puis la courroie à l'appareil photo.

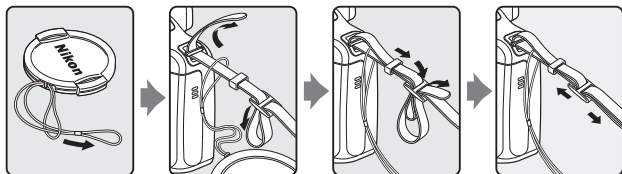

Fixez la courroie en deux points.

✓ Bouchon d'objectif

- Lorsque vous ne prenez pas de photo, protégez l'objectif à l'aide du bouchon.
- Seul le bouchon d'objectif doit être fixé à l'objectif.

Basculement entre le moniteur et le viseur (commande)

Vous pouvez utiliser le viseur en cas de forte luminosité à ciel ouvert empêchant de voir correctement le moniteur.

Chaque fois que vous appuyez sur , l'affichage passe du moniteur au viseur, et vice-versa.

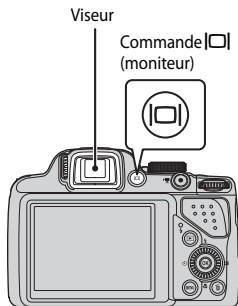

Réglage dioptrique du viseur

Lorsque l'image dans le viseur est difficile à voir, tournez le réglage dioptrique pour effectuer le réglage en regardant dans le viseur.

- Veillez à ne pas vous faire mal à l'œil avec vos doigts ou vos ongles.

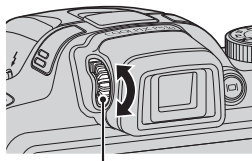

Réglage dioptrique

Remarques concernant la vérification et le réglage des couleurs d'une image

Utilisez le moniteur situé à l'arrière de l'appareil photo car sa reproduction des couleurs est supérieure à celle du viseur.

Utilisation des menus (commande MENU)

Utilisez le sélecteur multidirectionnel et **OK** pour naviguer entre les menus.

1 Appuyez sur la commande MENU.

- Le menu correspondant à l'état de l'appareil photo (menu de prise de vue ou de visualisation, par exemple), s'affiche.
Les rubriques de menu qui ne sont pas disponibles apparaissent en gris et ne peuvent pas être sélectionnées.

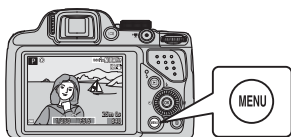

2 Utilisez le sélecteur multidirectionnel pour sélectionner un élément de menu.

- ▲▼ ou rotation : permet de sélectionner un élément au-dessus ou au-dessous.
- ◀▶ : permet de sélectionner un élément à gauche ou à droite, ou de se déplacer entre les niveaux de menu.
- OK** : permet d'appliquer une sélection. Vous pouvez aussi appuyer sur ▶ pour appliquer une sélection.
- Reportez-vous à 9 pour plus d'informations sur la façon de basculer entre les onglets.



Appliquer la sélection

3 Une fois les réglages terminés, appuyez sur la commande MENU ou sur le déclencheur.

- Appuyez sur le déclencheur pour afficher l'écran de prise de vue.



Remarques concernant le fonctionnement de la molette de commande lorsqu'un menu est affiché

Vous pouvez tourner la molette de commande lorsqu'un menu est affiché pour sélectionner un élément.

Navigation entre les onglets du menu

Pour afficher un autre menu, tel que le menu configuration (📖91), utilisez le sélecteur multidirectionnel pour basculer vers un autre onglet.

Onglets

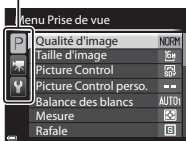

Utilisez ◀ pour accéder aux onglets.



Utilisez ▲▼ pour sélectionner un onglet, puis appuyez sur OK ou ▶ pour appliquer la sélection.

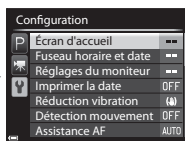

Types d'onglet



Pour la prise de vue	Pour la visualisation
<p>Onglet P :</p> <p>Permet d'afficher les réglages disponibles pour le mode de prise de vue en cours (📖27). Selon le mode de prise de vue en cours, l'icône de l'onglet affichée est différente.</p> <p>Onglet ▶ :</p> <p>Permet d'afficher les réglages de l'enregistrement vidéo.</p>	<p>Onglet ▶ :</p> <p>Permet d'afficher les réglages disponibles pour le mode de visualisation.</p>
<p>Onglet Y :</p> <p>Permet d'afficher le menu configuration dans lequel vous pouvez modifier les paramètres généraux.</p>	

Moniteur

Les informations affichées sur le moniteur lors de la prise de vue et de la visualisation changent en fonction des réglages de l'appareil photo et de l'état d'utilisation. Par défaut, les informations s'affichent à la première mise sous tension de l'appareil photo et lorsque vous l'utilisez, et disparaissent au bout de quelques secondes (lorsque l'option **Infos photos** est définie sur **Infos auto** dans **Réglages du moniteur** (📖91)).

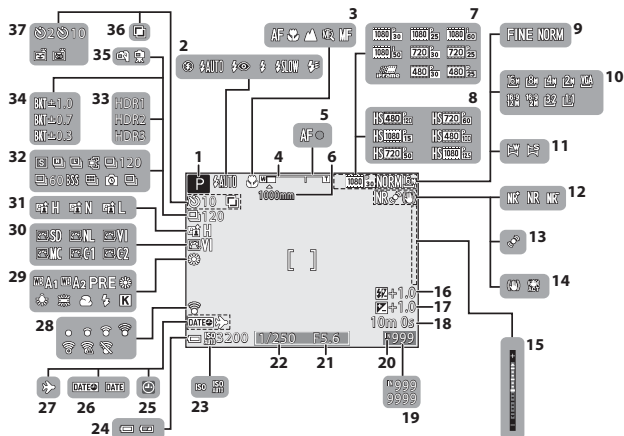
Pour la prise de vue



1	Mode de prise de vue.....	26, 27	27	Imprimer la date	91
2	Mode de flash.....	56	28	Indicateur de communication Eye-Fi	92,  74
3	Mode de mise au point.....	61	29	Balance des blancs.....	68
4	Indicateur de zoom.....	29, 62	30	Picture Control du COOLPIX.....	68
5	Indicateur de mise au point.....	30	31	D-Lighting actif.....	69
6	Sélection focales fixes.....	70	32	Mode de prise de vue en continu	44, 69
7	Options vidéo (vidéos à vitesse normale).....	89	33	Contre-jour (HDR).....	42
8	Options vidéo (vidéos HS).....	89	34	Bracketing de l'exposition.....	69
9	Qualité d'image	68	35	À main levée/Trépied	37
10	Taille d'image.....	68	36	Surimpression.....	69
11	Panoramique simplifié.....	43		Indicateur du retardateur.....	59
12	Filtre antibruit.....	69	37	Détecteur de sourire	60
13	Icône Détection mouvement.....	91		Déclenchement automatique.....	44
14	Icône Réduction de vibration.....	91			
15	Indicateur d'exposition	50			
16	Intensité de l'éclair	69			
17	Valeur de correction de l'exposition	65			
18	Durée d'enregistrement vidéo restante	85, 86			
19	Nombre de vues restantes (images fixes).....	22,  22			
20	Indicateur de mémoire interne	22			
21	Valeur d'ouverture.....	48			
22	Vitesse d'obturation.....	48			
23	Sensibilité	69			
24	Indicateur du niveau de charge de l'accumulateur.....	22			
25	Indicateur « Date non programmée »	24, 91			
26	Icône de Destination.....	91			

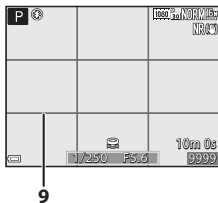
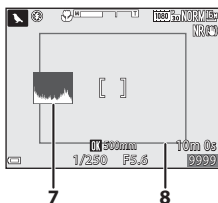
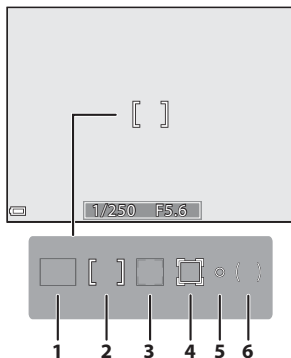

- 1** Zone de mise au point (AF sur le sujet principal)69, 71, 76
- 2** Zone de mise au point (centrale/manuelle)..... 36, 46, 69, 71, 79
- 3** Zone de mise au point (détection des visages, détection des animaux domestiques).....44, 60, 69, 71, 77
- 4** Zone de mise au point (suivi du sujet) 69, 71, 41

- 5** Zone de mesure spot69
- 6** Zone pondérée centrale.....69
- 7** Affich./masq. histogram.65, 91, 62
- 8** Bordure de cadrage (Mode Scène **Lune** ou **Observation oiseaux**)45
- 9** Affich./masq.quadrillage.....91, 62

Pour la visualisation

Visualisation plein écran (📖32)

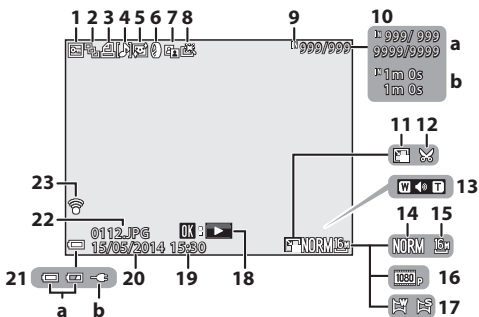

1	Icône Protéger	82
2	Affichage de séquence (lorsque Chaque image est sélectionnée)	83, 📖54
3	Icône Commande d'impression	82
4	Indicateur d'annotation vocale	82
5	Icône Maquillage	82
6	Icône Filtres.....	82
7	Icône D-Lighting	82
8	Icône Retouche rapide	82
9	Indicateur de mémoire interne.....	21
10	(a) Numéro de la photo actuelle/ nombre total de photos (b) Durée de la vidéo	
11	Icône Mini-photo	82
12	Icône Recadrage.....	80
13	Indicateur de volume	82, 89
14	Qualité d'image	68
15	Taille d'image	68
16	Options vidéo.....	89
17	Indicateur du panoramique simplifié	43
18	Repère de visualisation du panoramique simplifié	5, 43, 📖4
	Repère de lecture d'une séquence	5, 34, 📖5
	Repère de lecture d'une vidéo.....	89
19	Heure d'enregistrement	24
20	Date d'enregistrement	24
21	(a) Indicateur du niveau de charge de l'accumulateur.....	22
	(b) Indicateur de connexion de l'adaptateur de charge	
22	Numéro et type de fichier.....	📖80
23	Indicateur de communication Eye-Fi	92, 📖74

Affichage des informations sur les densités¹ (📖32)

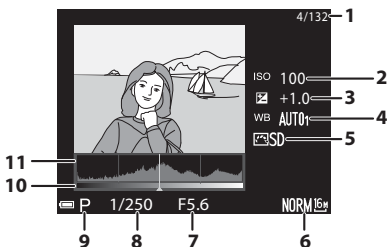

1 Numéro de la photo actuelle/
Nombre total de photos

2 Sensibilité..... 69

3 Valeur de correction de l'exposition
..... 65

4 Balance des blancs..... 68

5 Picture Control du COOLPIX 68

6 Qualité d'image/Taille d'image 68

7 Valeur d'ouverture..... 48

8 Vitesse d'obturation 48

9 Mode de prise de vue..... 27

10 Densité²

11 Histogramme³

¹ Vous pouvez rechercher toute perte de détails (contraste) dans les hautes lumières et les zones d'ombre dans l'histogramme qui s'affiche ou sur l'affichage clignotant pour chaque niveau de densité. Ainsi, vous pouvez mieux régler la luminosité de l'image avec des fonctions telles que la correction de l'exposition.

² La densité indique le niveau de luminosité. Lorsque la densité à vérifier est sélectionnée à l'aide du sélecteur multidirectionnel ◀▶, la zone de l'image qui correspond à la densité choisie clignote.

³ Un histogramme est un graphique qui présente la répartition des tons de l'image. L'axe horizontal indique la luminosité des pixels, avec les tons sombres à gauche et les tons clairs à droite. L'axe vertical, quant à lui, indique le nombre de pixels.



A series of horizontal dashed lines spanning the width of the page, intended for handwriting practice.

Notions fondamentales de prise de vue et de visualisation

Étape préliminaire 1 Insertion de l'accumulateur

- 1** Ouvrez le volet du logement pour accumulateur/carte mémoire.

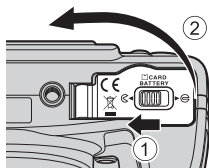

- 2** Insérez l'accumulateur.

- Poussez le loquet orange de l'accumulateur dans le sens indiqué par la flèche (1), puis insérez complètement l'accumulateur (2).
- Lorsque l'accumulateur est correctement inséré, il se verrouille en place.

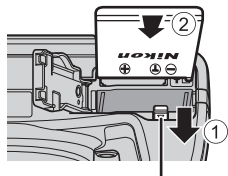

Loquet de l'accumulateur

- Insérez l'accumulateur dans le bon sens**

Vous risquez d'endommager l'appareil photo si vous insérez l'accumulateur à l'envers.



- 3** Refermez le volet du logement pour accumulateur/carte mémoire.

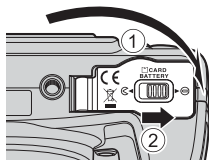

Retrait de l'accumulateur

Mettez l'appareil photo hors tension et vérifiez que le témoin de mise sous tension et le moniteur sont éteints, puis ouvrez le volet du logement pour accumulateur/carte mémoire.

Poussez le loquet de l'accumulateur dans le sens indiqué par la flèche (①) pour éjecter l'accumulateur (②).

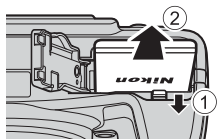

Attention à la température élevée

L'appareil photo, l'accumulateur et la carte mémoire peuvent être chauds immédiatement après que vous avez utilisé l'appareil photo.

Étape préliminaire 2 Charge de l'accumulateur

1 Préparez l'adaptateur de charge fourni.

Si un adaptateur de prise secteur* est fourni avec votre appareil photo, branchez-le sur la prise de l'adaptateur de charge. Enfoncez fermement l'adaptateur de prise secteur jusqu'à ce qu'il soit correctement fixé. Une fois qu'ils sont connectés, toute tentative de retrait forcé de l'adaptateur de prise secteur pourrait endommager le produit.

* La forme de l'adaptateur de prise secteur varie selon le pays ou la région où a été acheté l'appareil photo. Cette étape peut être omise si l'adaptateur de prise secteur est fixé en permanence à l'adaptateur de charge.

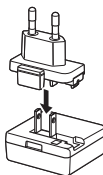
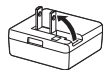

2 Vérifiez que l'accumulateur est inséré dans l'appareil photo, puis connectez l'appareil photo à l'adaptateur de charge en suivant l'ordre de ① à ③.

- Laissez l'appareil photo éteint.
- Vérifiez que les fiches sont orientées correctement. N'introduisez pas ou ne retirez pas les fiches tout droit lorsque vous les connectez ou les déconnectez.

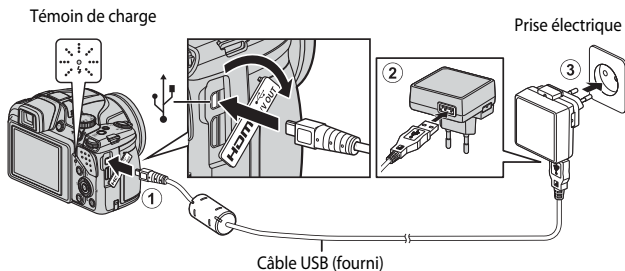

- Le témoin de charge clignote lentement en vert pour indiquer que l'accumulateur est en cours de charge.



Témoin de charge	Description
Clignote lentement (en vert)	L'accumulateur est en cours de charge.
Éteint	Lorsque la charge est terminée, le témoin de charge arrête de clignoter en vert et s'éteint. Un accumulateur totalement déchargé est rechargé en environ 4 heures et 10 minutes.
Clignote rapidement (en vert)	<ul style="list-style-type: none"> La température ambiante n'est pas appropriée pour la charge. Chargez l'accumulateur dans un environnement intérieur dont la température est comprise entre 5 °C et 35 °C. Le câble USB ou l'adaptateur de charge n'est pas connecté correctement, ou il y a un problème avec l'accumulateur. Déconnectez le câble USB ou débranchez l'adaptateur de charge et reconnectez-le correctement, ou changez l'accumulateur.

3 Débranchez l'adaptateur de charge de la prise électrique puis déconnectez le câble USB.

Mise sous tension de l'appareil photo pendant la charge de l'accumulateur

L'appareil photo ne s'allume pas lorsque l'adaptateur de charge y est connecté même si vous appuyez sur le commutateur marche-arrêt. Appuyez sur la commande  (visualisation) et maintenez-la enfoncée pour allumer l'appareil photo en mode de visualisation et visualiser des images. La prise de vue est impossible.

Charge à l'aide d'un ordinateur ou d'un chargeur d'accumulateur

- Vous pouvez aussi charger l'accumulateur en connectant l'appareil photo à un ordinateur ( 92, 93).
- Vous pouvez utiliser le chargeur d'accumulateur MH-61 (disponible séparément ;  81) pour charger l'accumulateur sans utiliser l'appareil photo.

Étape préliminaire 3 Insertion d'une carte mémoire

- 1 Mettez l'appareil photo hors tension et ouvrez le volet du logement pour accumulateur/carte mémoire.

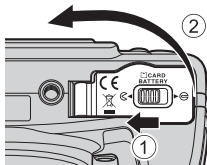

- 2 Insérez la carte mémoire.

- Faites glisser la carte mémoire jusqu'à ce qu'elle se verrouille en émettant un déclic.

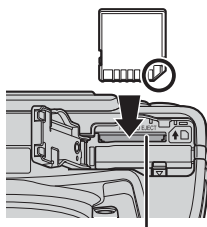

Logement pour carte mémoire

- ✓ **Insérez la carte mémoire dans le bon sens**

L'insertion de la carte mémoire à l'envers risque d'endommager l'appareil photo et la carte elle-même.



- 3 Refermez le volet du logement pour accumulateur/carte mémoire.

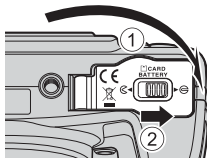

- ✓ **Formatage des cartes mémoire**

Lors de la première insertion dans cet appareil photo d'une carte mémoire utilisée dans un autre appareil, veillez à la formater avec cet appareil. Insérez la carte dans l'appareil photo, appuyez sur la commande **MENU**, puis sélectionnez **Formatage de la carte** dans le menu configuration.

Retrait des cartes mémoire

Mettez l'appareil photo hors tension et vérifiez que le témoin de mise sous tension et le moniteur sont éteints, puis ouvrez le volet du logement pour accumulateur/carte mémoire.

Appuyez légèrement sur la carte mémoire (1) pour l'éjecter partiellement (2).

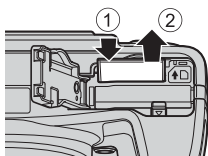

Attention à la température élevée

L'appareil photo, l'accumulateur et la carte mémoire peuvent être chauds immédiatement après que vous avez utilisé l'appareil photo.

Mémoire interne et cartes mémoire

Les données de l'appareil photo, ainsi que les images et les vidéos, peuvent être enregistrées soit dans la mémoire interne de l'appareil photo soit sur une carte mémoire. Pour utiliser la mémoire interne de l'appareil photo, retirez d'abord la carte mémoire.

Cartes mémoire approuvées

Les cartes mémoire Secure Digital (SD) suivantes ont été testées et approuvées conformes à l'utilisation avec cet appareil photo.

- Lors de l'enregistrement de vidéos, il est recommandé d'utiliser des cartes mémoire SD de classe 6 ou plus. L'enregistrement de la vidéo peut s'interrompre brusquement si vous utilisez une carte mémoire ayant une vitesse de transfert plus lente.

	Cartes mémoire SD	Cartes mémoire SDHC ²	Cartes mémoire SDXC ³
SanDisk	2 Go ¹	4 Go, 8 Go, 16 Go, 32 Go	64 Go, 128 Go
TOSHIBA	-	4 Go, 8 Go, 16 Go, 32 Go	64 Go
Panasonic	2 Go ¹	4 Go, 8 Go, 16 Go, 32 Go	64 Go
Lexar	-	4 Go, 8 Go, 16 Go, 32 Go	64 Go, 128 Go

¹ Avant d'utiliser un lecteur de cartes ou un périphérique similaire, assurez-vous que ce périphérique prend en charge des cartes de 2 Go.

² Compatible SDHC. Avant d'utiliser un lecteur de cartes ou un périphérique similaire, assurez-vous que ce périphérique est compatible SDHC.

³ Compatible SDXC. Avant d'utiliser un lecteur de cartes ou un périphérique similaire, assurez-vous que ce périphérique est compatible SDXC.



- Contactez le fabricant pour des informations sur les cartes susmentionnées. Nous ne pouvons pas garantir les performances de l'appareil photo lors de l'utilisation de cartes mémoire fabriquées par d'autres fabricants.

Étape 1 Mise sous tension de l'appareil photo

1 Retirez le bouchon d'objectif.

- Reportez-vous à « Fixation de la courroie de l'appareil photo et du bouchon d'objectif » (📖6) pour plus d'informations.

2 Appuyez sur le commutateur marche-arrêt.

- **Si vous mettez l'appareil photo sous tension pour la première fois, reportez-vous à « Réglage de la langue, de la date et de l'heure »** (📖24).

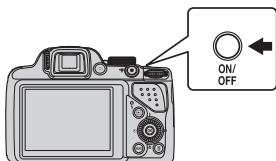

- Le moniteur s'allume.
- Pour éteindre l'appareil photo, appuyez de nouveau sur le commutateur marche-arrêt.

3 Vérifiez l'indicateur du niveau de charge de l'accumulateur et le nombre de vues restantes.



Indicateur du niveau de charge de l'accumulateur

Nombre de vues restantes

Indicateur du niveau de charge de l'accumulateur

Affichage	Description
	Niveau de charge de l'accumulateur élevé.
	Niveau de charge de l'accumulateur faible.
 L'accu/pile est déchargé(e).	Impossible de prendre des photos. Rechargez l'accumulateur.



Nombre de vues restantes

Le nombre de vues restantes s'affiche.

- s'affiche si aucune carte mémoire n'est insérée dans l'appareil photo, et les images sont enregistrées dans la mémoire interne.

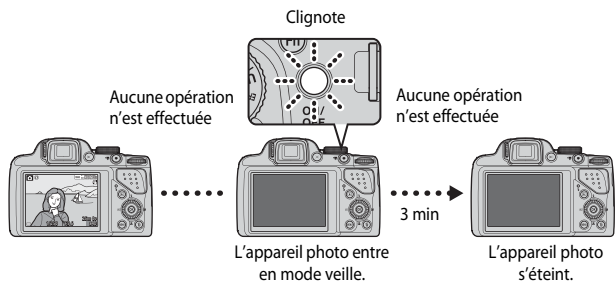
Fonction d'extinction automatique



- L'appareil photo entre en mode veille au bout d'1 minute environ. La durée au terme de laquelle l'appareil photo passe en mode veille peut être changée à partir de l'option **Extinction auto** dans le menu configuration (91).
- Pour sortir le moniteur du mode veille, effectuez l'une des opérations suivantes :
 - Appuyez sur le commutateur marche-arrêt, le déclencheur ou la commande ,
 - ou  enregistrement vidéo).
 - Tournez le sélecteur de mode.

Réglage de la langue, de la date et de l'heure

Lorsque vous mettez l'appareil photo sous tension pour la première fois, l'écran de sélection de la langue et l'écran de réglage de la date et de l'heure pour l'horloge de l'appareil photo s'affichent.

- Si vous quittez sans régler la date et l'heure,  clignote lorsque l'écran de prise de vue apparaît.

- 1** Utilisez le sélecteur multidirectionnel ▲▼ pour sélectionner la langue souhaitée et appuyez sur .



- 2** Sélectionnez **Oui** et appuyez sur .

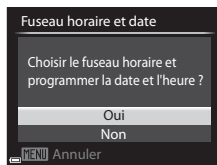

- 3** Sélectionnez le fuseau horaire de votre domicile et appuyez sur .



- Pour activer la fonction d'heure d'été, appuyez sur ▲. Lorsque la fonction d'heure d'été est activée,  s'affiche au-dessus de la carte. Pour désactiver la fonction d'heure d'été, appuyez sur ▼.

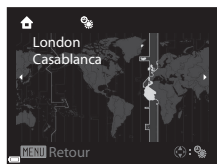

- 4** Sélectionnez le format de la date et appuyez sur .

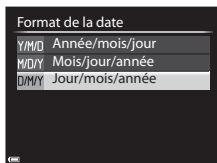

5 Réglez la date et l'heure, et appuyez sur **OK**.

- Sélectionnez un champ : appuyez sur **◀▶** (la sélection s'effectue selon la séquence **J, M, A, h** et **m**).
- Réglez la date et l'heure : appuyez sur **▲▼**. La date et l'heure peuvent également être modifiées à l'aide de la molette de commande ou du sélecteur multidirectionnel.
- Confirmez le réglage : sélectionnez le champ **m**, puis appuyez sur **OK**.

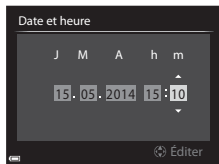

6 Sélectionnez **Oui**, puis appuyez sur **OK**.

- Une fois les réglages terminés, l'objectif s'ouvre et l'appareil photo passe en mode de prise de vue.

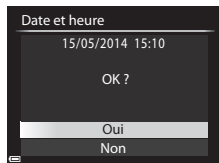

Modification du réglage de langue et du réglage de date et d'heure

- Vous pouvez modifier ces réglages à l'aide des options **Langue/Language** et **Fuseau horaire et date** dans le menu configuration **Y** (📖91).
- Vous pouvez activer ou désactiver la fonction d'heure d'été dans le menu configuration **Y** en sélectionnant **Fuseau horaire et date** puis **Fuseau horaire**. Lorsque la fonction d'heure d'été est activée, l'horloge de l'appareil photo est avancée d'une heure, et retardée d'une heure lorsqu'elle est désactivée.

Pile de l'horloge

- L'horloge de l'appareil photo est alimentée par une pile de secours intégrée. La pile de secours se recharge lorsque l'accumulateur principal est inséré dans l'appareil photo ou lorsque ce dernier est connecté à un adaptateur secteur en option. Elle peut fonctionner pendant plusieurs jours après avoir été rechargée pendant environ 10 heures.
- Lorsque la pile de secours de l'appareil photo est épuisée, l'écran de réglage de la date et de l'heure s'affiche lorsque l'appareil photo est mis sous tension. Réglez de nouveau la date et l'heure. Reportez-vous à l'étape 2 de « Réglage de la langue, de la date et de l'heure » (📖24) pour plus d'informations.

Impression de la date de prise de vue sur des images imprimées

- Vous pouvez imprimer de façon permanente la date de prise de vue sur des images au moment où elles sont prises en réglant l'option **Imprimer la date** dans le menu configuration.
- Pour imprimer la date de prise de vue sans utiliser l'option **Imprimer la date**, utilisez le logiciel ViewNX 2 fourni (📖95).

Étape 2 Sélection d'un mode de prise de vue

Positionnez le sélecteur de mode sur un mode de prise de vue.

- Le mode  (auto) est utilisé dans cet exemple. Positionnez le sélecteur de mode sur .

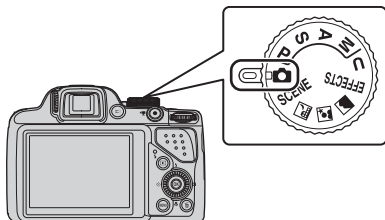



Remarques sur le flash

Si vous avez besoin du flash, par exemple dans des endroits sombres ou lorsque le sujet est en contre-jour, assurez-vous que le flash est ouvert ( 56).



Modes de prise de vue disponibles

 Mode auto (35)

Utilisé pour la prise de vue générale.

Modes SCENE, , ,  (Scène) (36)

Les réglages de l'appareil photo sont optimisés en fonction de la scène que vous sélectionnez.

- **SCENE**: appuyez sur **MENU** et sélectionnez une scène. Lorsque vous utilisez le **Sélecteur automatique**, l'appareil photo sélectionne automatiquement le mode scène optimal lorsque vous cadrez une image, simplifiant ainsi la prise de vue à l'aide de réglage adaptés à la scène.
-  (paysage de nuit) : utilisez ce mode pour prendre des paysages de nuit.
-  (portrait de nuit) : utilisez ce mode pour prendre des portraits le soir et la nuit avec des paysages en arrière-plan.
-  (paysage) : utilisez ce mode pour prendre des paysages.

Mode EFFECTS (Effets spéciaux) (46)

Des effets peuvent être appliqués aux images lors de la prise de vue.

Modes **P**, **S**, **A**, **M** (48)

Ces modes vous permettent de régler avec davantage de précision la vitesse d'obturation et la valeur d'ouverture.

Mode **U** (Réglages utilisateur) (53)

Les combinaisons de réglages qui sont utilisées fréquemment pour la prise de vue peuvent être enregistrées. Les réglages enregistrés peuvent être récupérés immédiatement pour la prise de vue en positionnant le sélecteur de mode sur **U**.

Étape 3 Cadrage d'une photo

1 Tenez l'appareil photo fermement.

- Veillez à ne pas mettre les doigts et d'autres objets sur l'objectif, le flash, l'illuminateur d'assistance AF, le microphone, et le haut-parleur.

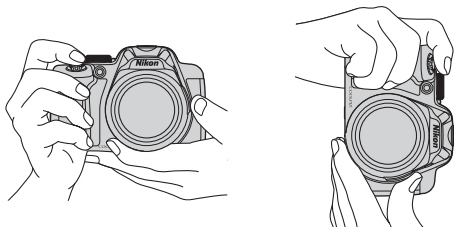

2 Cadrez la photo.

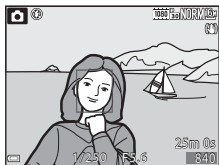

Viseur

En appuyant sur , vous pouvez prendre une photo en regardant dans le viseur ()7.

Utilisation d'un trépied

- Dans les situations suivantes, l'utilisation d'un trépied est recommandée pour éviter les effets de bougé d'appareil :
 - Lors de la prise de vue dans des environnements sombres avec le flash fermé, ou dans un mode de prise de vue où le flash est désactivé
 - Lors de l'utilisation du téléobjectif
- Lorsque vous utilisez un trépied pour stabiliser l'appareil photo lors de la prise de vue, réglez l'option **Réduction vibration** ()91 sur **Désactivée** dans le menu configuration afin d'éviter des erreurs éventuelles provoquées par cette fonction.

Utilisation du zoom

Lorsque la commande de zoom est actionnée, la position du zoom change.

- Pour effectuer un zoom avant plus près du sujet : positionnez la commande de zoom sur **T** (téléobjectif)
- Pour effectuer un zoom arrière et afficher une zone plus grande : positionnez la commande de zoom sur **W** (grand-angle)
- Tournez la commande de zoom complètement dans un sens ou dans l'autre pour régler le zoom rapidement.

Zoom arrière Zoom avant

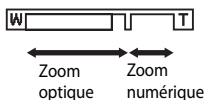
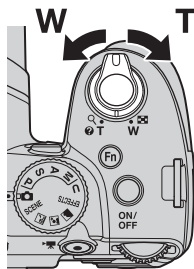

- Un indicateur de zoom apparaît en haut du moniteur lorsque la commande de zoom est actionnée.
- Vous pouvez activer le zoom numérique pour agrandir le sujet jusqu'à environ 4x par rapport au facteur de zoom optique maximal, en tournant et maintenant la commande de zoom vers **T** lorsque l'appareil photo est en position de zoom optique maximal.



Remarques concernant le zoom numérique

L'indicateur de zoom vire au bleu lorsque le zoom numérique est activé et il vire au jaune lorsque vous accentuez davantage encore le grossissement.

- L'indicateur de zoom est bleu : l'utilisation du zoom dynamique fin entraîne une diminution de la qualité de l'image qui n'est pas perceptible.
- L'indicateur de zoom est jaune : la diminution de la qualité de l'image est perceptible.
- L'indicateur brille en bleu sur une plage plus étendue lorsque l'image est de taille plus réduite.
- Il se peut que l'indicateur de zoom ne devienne pas bleu selon le réglage de prise de vue en continu, etc.

Étape 4 Mise au point et prise de vue

1 Appuyez sur le déclencheur à mi-course.

- Lorsque la mise au point est effectuée sur le sujet, la zone de mise au point incluant le sujet ou l'indicateur de mise au point (☐10) apparaît en vert (plusieurs zones de mise au point peuvent apparaître en vert).
- Lorsque vous utilisez le zoom numérique, l'appareil photo effectue la mise au point sur le sujet au centre de la vue et la zone de mise au point ne s'affiche pas. Une fois la mise au point effectuée, l'indicateur de mise au point apparaît en vert.
- Si la zone de mise au point ou l'indicateur de mise au point clignote en rouge, l'appareil photo ne peut pas effectuer la mise au point. Modifiez la composition et réessayez d'appuyer sur le déclencheur à mi-course.

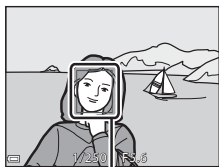
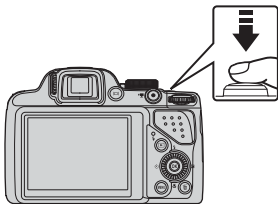



Zone de mise au point

2 Sans lever le doigt, appuyez sur le déclencheur jusqu'au fond.



Déclencheur

<p>Appui à mi-course</p> 	<p>Pour régler la mise au point et l'exposition (vitesse d'obturation et valeur d'ouverture), appuyez légèrement sur le déclencheur jusqu'à sentir une légère résistance. La mise au point et l'exposition restent mémorisées tant que le déclencheur est enfoncé à mi-course.</p>
<p>Appui jusqu'au fond</p> 	<p>Appuyez sur le déclencheur jusqu'au fond pour déclencher et prendre une photo. Ne forcez pas lorsque vous appuyez sur le déclencheur car vous risquez de provoquer un bougé d'appareil et d'obtenir des photos floues. Appuyez sur le déclencheur légèrement.</p>

Remarques sur la sauvegarde d'images et l'enregistrement de vidéos

L'indicateur du nombre de vues restantes ou l'indicateur de la durée maximale de la vidéo clignote lorsque des images sont en cours de sauvegarde ou qu'une vidéo est en cours d'enregistrement. **N'ouvrez pas le volet du logement pour accumulateur/carte mémoire ni retirez l'accumulateur ou la carte mémoire** lorsqu'un indicateur clignote. Vous risquez de perdre des données ou d'endommager l'appareil photo ou la carte mémoire.



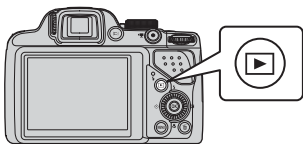

Étape 5 Visualisation des photos

1 Appuyez sur la commande (visualisation).

- Si vous appuyez sur la commande  (visualisation) et la maintenez enfoncée alors que l'appareil photo est éteint, il s'allume en mode de visualisation.



2 Utilisez le sélecteur multidirectionnel pour sélectionner une image à afficher.

- Appuyez sur    et maintenez-les enfoncés pour faire défiler rapidement les images.
- Vous pouvez également sélectionner des images en tournant le sélecteur multidirectionnel.
- Pour revenir en mode de prise de vue, appuyez sur la commande  ou sur le déclencheur.

Affiche l'image précédente

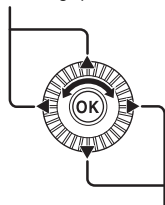



Affiche l'image suivante



Numéro de la photo actuelle/
Nombre total de photos

Affichage des informations de prise de vue

Appuyez sur  en mode de visualisation plein écran pour afficher les informations sur les densités et la prise de vue (14).

Appuyez de nouveau sur  pour revenir en mode de visualisation plein écran.

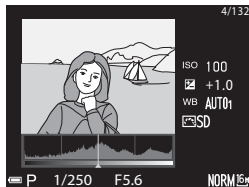

Étape 6 Suppression des images

- 1** Appuyez sur  pour effacer la photo actuellement affichée sur le moniteur.

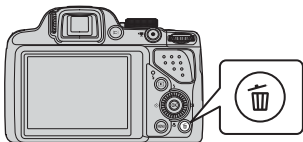

- 2** Utilisez les touches ▲▼ du sélecteur multidirectionnel pour sélectionner la méthode de suppression souhaitée et appuyez sur .

- Reportez-vous à « Utilisation de l'écran Effacer la sélection » (34) pour plus d'informations.
- Pour annuler, appuyez sur **MENU**.



- 3** Sélectionnez **Oui**, puis appuyez sur .

- Une fois effacées, vous ne pouvez pas récupérer les photos.
- Pour annuler, sélectionnez **Non** et appuyez sur .



Utilisation de l'écran Effacer la sélection

1 Utilisez les touches ◀▶ du sélecteur multidirectionnel pour sélectionner une image à supprimer, puis utilisez ▲ pour afficher ✓.

- Pour annuler la sélection, appuyez sur ▼ pour supprimer ✓.
- Positionnez la commande de zoom (📖29) sur T (🔍) pour passer en mode de visualisation plein écran ou sur W (📐) pour passer en mode de visualisation par planche d'imquettes.

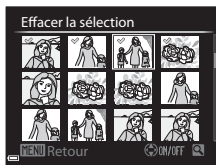

2 Ajoutez ✓ à toutes les images que vous souhaitez supprimer, puis appuyez sur OK (Ⓞ) pour confirmer la sélection.

- Une boîte de dialogue de confirmation s'affiche. Suivez les instructions qui s'affichent sur le moniteur.

✓ Suppression des photos d'une séquence

- Si vous appuyez sur 🗑️ et effacez une image représentative alors que seules des images représentatives sont affichées pour des séquences d'images (📖83), toutes les images de la séquence, y compris l'image représentative, sont supprimées.
- Pour effacer des images individuelles dans une séquence, appuyez sur OK (Ⓞ) pour les afficher une par une et appuyez sur 🗑️.

📎 Suppression de la dernière photo prise en mode de prise de vue

En mode de prise de vue, appuyez sur 🗑️ pour effacer la dernière photo enregistrée.

Fonctions de prise de vue

Mode (auto)

Utilisé pour la prise de vue générale.

- L'appareil photo détecte le sujet principal et effectue la mise au point sur ce dernier. Lorsqu'il détecte un visage humain, l'appareil photo effectue automatiquement la mise au point en priorité sur ce visage.
- Reportez-vous à « Mise au point » (📖76) pour plus d'informations.

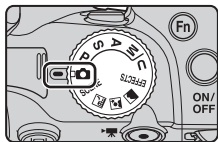

Fonctions disponibles en mode (auto)

- Mode de flash (📖56)
- Retardateur (📖59)
- Détecteur de sourire (📖60)
- Mode de mise au point (📖61)
- Correction de l'exposition (📖65)
- Menu Prise de vue (📖68)

Mode Scène (Prise de vue adaptée aux scènes)

Lorsque vous sélectionnez une scène, les réglages de l'appareil photo sont automatiquement optimisés pour la scène sélectionnée.



Paysage de nuit (📖37)^{1,2}, Portrait de nuit (📖38),
 Paysage (📖38)^{1,2}

Positionnez le sélecteur de mode sur ou et prenez des photos.

SCENE (Scène)

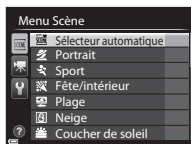
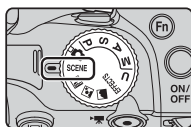

Appuyez sur la commande **MENU** pour afficher le menu Scène et sélectionner l'une des scènes suivantes à l'aide du sélecteur multidirectionnel.

Sélecteur automatique (réglage par défaut) (📖39)	Aliments (📖41)
Portrait	Musée (📖41) ¹
Sport (📖39) ¹	Feux d'artifice (📖41) ^{2,3}
Fête/intérieur (📖40) ¹	Reproduction N&B (📖41) ¹
Plage ¹	Contre-jour (📖42) ¹
Neige ¹	Panoramique simplifié (📖43) ¹
Coucher de soleil ^{1,2,3}	Animaux domestiques (📖44)
Aurore/crépuscule ^{1,2,3}	Lune (📖45) ^{1,2}
Gros plan (📖40)	Observation oiseaux (📖45) ¹

¹ L'appareil photo effectue la mise au point au centre de la vue. Vous ne pouvez pas déplacer la position de la zone.

² La mise au point reste mémorisée sur l'infini.





³ L'utilisation d'un trépied est recommandée en raison de la vitesse d'obturation lente. Définissez l'option **Réduction vibration** (📖91) sur **Désactivée** dans le menu configuration lorsque vous utilisez un trépied pour stabiliser l'appareil photo pendant la prise de vue.

Affichage d'une description (informations d'aide) de chaque scène





Sélectionnez une scène et positionnez la commande de zoom (📖1) sur **T** (📷) pour afficher une description de cette scène. Pour revenir à l'écran d'origine, positionnez à nouveau la commande de zoom sur **T** (📷).

Conseils et remarques

Paysage de nuit

- Appuyez sur la commande **MENU** pour sélectionner  **À main levée** ou  **Trépied** dans **Paysage de nuit**.
-  **À main levée** (réglage par défaut) :
 - Appuyez sur le déclencheur jusqu'en fin de course pour prendre une série d'images combinées en une seule image et enregistrées.
 - Une fois que le déclencheur est enfoncé jusqu'en fin de course, tenez l'appareil photo fermement sans bouger jusqu'à ce qu'une image fixe soit affichée. Après avoir pris une image, ne mettez pas l'appareil photo hors tension avant que le moniteur n'ait basculé sur l'écran de prise de vue.
 - L'angle de champ (c'est-à-dire la zone d'image visible dans la vue) dans l'image enregistrée est plus étroit que celui sur le moniteur au moment de la prise de vue.
-  **Trépied** :
 - Une image est prise à une vitesse d'obturation lente lorsque vous appuyez sur le déclencheur jusqu'en fin de course.
 - La réduction de la vibration est désactivée indépendamment du réglage **Réduction vibration** (📖91) du menu configuration.

Portrait de nuit













- Appuyez sur la commande **MENU** pour sélectionner  **À main levée** ou  **Trépied** dans **Portrait de nuit**.
- Une image est prise à une vitesse d'obturation lente. Par rapport à lorsque vous utilisez  **Trépied**, lorsque vous sélectionnez  **À main levée**, l'appareil photo définit une vitesse d'obturation légèrement plus rapide en fonction des conditions de prise de vue pour éviter le bougé d'appareil.
- La réduction de la vibration est désactivée indépendamment du réglage **Réduction vibration** ( 91) du menu configuration.
- Le flash se déclenche toujours. Ouvrez le flash avant la prise de vue.



Paysage

- Appuyez sur la commande **MENU** pour sélectionner **Réduc. bruit par rafale** ou **Vue unique** dans **Paysage**.
- **Réduc. bruit par rafale** : cette option vous permet de prendre un paysage net avec un minimum de bruit.
 - Appuyez sur le déclencheur jusqu'en fin de course pour prendre une série d'images combinées en une seule image et enregistrées.
 - Une fois que le déclencheur est enfoncé jusqu'en fin de course, tenez l'appareil photo fermement sans bouger jusqu'à ce qu'une image fixe soit affichée. Après avoir pris une image, ne mettez pas l'appareil photo hors tension avant que le moniteur n'ait basculé sur l'écran de prise de vue.
 - L'angle de champ (c'est-à-dire la zone d'image visible dans la vue) dans l'image enregistrée est plus étroit que celui sur le moniteur au moment de la prise de vue.
- **Vue unique** (réglage par défaut) : Permet d'enregistrer des images avec des contours et un contraste plus nets.
 - Lorsque vous appuyez sur le déclencheur jusqu'en fin de course, une image est prise.

SCENE →  Sélecteur automatique

- Lorsque vous visez le sujet avec l'appareil photo, ce dernier sélectionne automatiquement le mode Scène optimal dans la liste ci-dessous et ajuste les réglages de prise de vue en conséquence.

	Portrait (image en gros plan d'une ou deux personnes)
	Portrait (prise de vue d'une image de trois personnes au minimum ou prise de vue d'une composition avec un large arrière-plan)
	Paysage
	Portrait de nuit (image en gros plan d'une ou deux personnes)
	Portrait de nuit (prise de vue d'une image de trois personnes au minimum ou prise de vue d'une composition avec un large arrière-plan)
	Paysage de nuit <ul style="list-style-type: none"> • Les photos sont prises en continu, puis combinées et enregistrées en une seule image, de la même façon que lorsque le réglage A main levée dans  (paysage de nuit) (37) est sélectionné.
	Gros plan
	Contre-jour (prise de vue de sujets autres que des personnes)
	Contre-jour (prise de vue de personnes)
	Autres scènes de prise de vue

- Selon les conditions de prise de vue, il est possible que le mode Scène souhaité ne puisse pas être sélectionné. Le cas échéant, passez en mode  (auto) (26) ou sélectionnez manuellement le mode Scène optimal pour le sujet.

SCENE →  Sport

- Lorsque vous appuyez sur le déclencheur jusqu'en fin de course, jusqu'à 7 images sont prises en continu à environ 7 vues par seconde (vps) (lorsque la qualité d'image est définie sur **Normal** et la taille d'image sur  **4608x3456**).
- La cadence de prise de vue avec la prise de vue en continu risque d'être ralentie selon le paramètre effectif de qualité d'image, de taille d'image, la carte mémoire utilisée ou les conditions de prise de vue.
- La mise au point, l'exposition et la teinte sont mémorisées avec les valeurs de la première image de chaque série.

SCENE → 🎉 Fête/intérieur

- Tenez fermement l'appareil photo pour éviter les effets de bougé. Définissez l'option **Réduction vibration** (📖91) sur **Désactivée** dans le menu configuration lorsque vous utilisez un trépied pour stabiliser l'appareil photo pendant la prise de vue.

SCENE → 🌿 Gros plan

Sur l'écran qui apparaît après avoir sélectionné 🌿 **Gros plan**, choisissez **Réduc. bruit par rafale** ou **Vue unique**.

- **Réduc. bruit par rafale** : cette option vous permet de prendre une image nette avec un minimum de bruit.
 - Appuyez sur le déclencheur jusqu'en fin de course pour prendre une série d'images combinées en une seule image et enregistrées.
 - Une fois que le déclencheur est enfoncé jusqu'en fin de course, tenez l'appareil photo fermement sans bouger jusqu'à ce qu'une image fixe soit affichée. Après avoir pris une image, ne mettez pas l'appareil photo hors tension avant que le moniteur n'ait basculé sur l'écran de prise de vue.
 - Si le sujet bouge ou en présence d'un bougé d'appareil prononcé alors que l'appareil photo prend des photos en rafale, l'image risque d'être déformée, chevauchée, ou floue.
 - L'angle de champ (c'est-à-dire la zone d'image visible dans la vue) dans l'image enregistrée est plus étroit que celui sur le moniteur au moment de la prise de vue.
- **Vue unique** (réglage par défaut) : Permet d'enregistrer des images avec des contours et un contraste plus nets.
 - Lorsque vous appuyez sur le déclencheur jusqu'en fin de course, une image est prise.
- Le réglage du mode de mise au point (📖61) devient 🌿 (macro) et l'appareil photo effectue automatiquement un zoom sur la position la plus proche à laquelle il peut effectuer la mise au point.
- Vous pouvez déplacer la zone de mise au point. Appuyez sur **OK**, utilisez les touches ▲▼◀▶ du sélecteur multidirectionnel ou tournez-le pour déplacer la zone de mise au point, puis appuyez sur **OK** pour appliquer le réglage.

SCENE → 🍴 Aliments

- Le réglage du mode de mise au point (📖61) devient 🍷 (macro) et l'appareil photo effectue automatiquement un zoom sur la position la plus proche à laquelle il peut effectuer la mise au point.
- Vous pouvez régler la teinte en utilisant la molette de commande. Le réglage de teinte est enregistré dans la mémoire de l'appareil photo même après sa mise hors tension.
- Vous pouvez déplacer la zone de mise au point. Appuyez sur **OK**, utilisez les touches ▲▼◀▶ du sélecteur multidirectionnel ou tournez-le pour déplacer la zone de mise au point, et appuyez sur **OK** pour appliquer le réglage.



SCENE → 🏛️ Musée

- L'appareil photo prend jusqu'à 10 images lorsque le déclencheur est enfoncé jusqu'en fin de course, et l'image la plus nette de la série est sélectionnée et enregistrée automatiquement (sélecteur de meilleure image (BSS)).
- Le flash ne se déclenche pas.

SCENE → 🎆 Feux d'artifice

- La vitesse d'obturation est fixée à 4 secondes environ.



SCENE → 🖼️ Reproduction N&B

- À utiliser avec le mode de mise au point 🍷 (macro) (📖61) lors de la prise de vue de sujets proches de l'appareil photo.

SCENE → Contre-jour

- Sur l'écran qui apparaît après avoir sélectionné  **Contre-jour**, vous pouvez définir la composition HDR (high dynamic range).
- **Désactivé** (réglage par défaut) : le flash se déclenche pour éviter que le sujet en contre-jour soit masqué en zone d'ombre. Prenez des images avec le flash ouvert.
- **Niveau 1-Niveau 3** : vous pouvez prendre des images avec des zones très lumineuses et très sombres dans la même vue. Sélectionnez **Niveau 1** lorsqu'il y a peu de différence entre les zones lumineuses et les zones sombres, et **Niveau 3** lorsque cette différence est plus importante.

Remarques concernant l'option HDR

- L'utilisation d'un trépied est recommandée. Définissez l'option **Réduction vibration** (91) du menu configuration sur **Désactivé** lorsque vous utilisez un pied pour stabiliser l'appareil photo.
- L'angle de champ (c'est-à-dire la zone d'image visible dans la vue) dans l'image enregistrée est plus étroit que celui sur le moniteur au moment de la prise de vue.
- Lorsque le déclencheur est enfoncé jusqu'en fin de course, l'appareil photo prend des images en continu et enregistre les deux images suivantes.
 - Une image composite non-HDR
 - Une image composite HDR (la perte de détails est réduite dans les hautes lumières et les ombres)
- Si l'espace mémoire est juste assez suffisant pour enregistrer une image, la seule image enregistrée est celle traitée avec l'effet D-Lighting (82) au moment de la prise de vue, où les zones sombres de l'image sont corrigées.
- Une fois que le déclencheur est enfoncé jusqu'en fin de course, tenez l'appareil photo fermement sans bouger jusqu'à ce qu'une image fixe soit affichée. Après avoir pris une image, ne mettez pas l'appareil photo hors tension avant que le moniteur n'ait basculé sur l'écran de prise de vue.
- Selon les conditions de prise de vue, des zones sombres peuvent apparaître autour de sujets lumineux et des zones claires autour des sujets sombres. Vous pouvez corriger cela en abaissant le niveau du réglage.

SCENE → Panoramique simplifié

- Sur l'écran qui apparaît après avoir sélectionné  **Panoramique simplifié**, choisissez **Normal (180°)** (réglage par défaut) ou **Large (360°)** comme plage de prise de vue.
 - La focale est fixée sur la position grand-angle.
 - Appuyez sur le déclencheur jusqu'en fin de course, relâchez-le, puis déplacez lentement l'appareil photo horizontalement. La prise de vue se termine une fois que la plage de prise de vue sélectionnée est capturée.
 - La mise au point et l'exposition sont mémorisées lorsque la prise de vue commence.
 - Si vous appuyez sur  lorsqu'une image prise s'affiche en mode de visualisation plein écran, l'image défile automatiquement.
 - Les images ne peuvent pas être éditées sur cet appareil photo.
- Reportez-vous à « Utilisation de la fonction Panoramique simplifié (prise de vue et visualisation) » ( 2) pour plus d'informations.

Remarque concernant l'impression de photos panoramiques

Les paramètres de l'imprimante peuvent empêcher l'impression d'une vue complète de l'image. En outre, la fonction d'impression peut ne pas être disponible selon l'imprimante.

SCENE → 🐾 Animaux domestiques

- Lorsque l'appareil photo effectue la mise au point sur un chien ou un chat, il détecte et effectue la mise au point sur son museau. Par défaut, le déclenchement se fait automatiquement une fois que l'appareil photo a détecté un museau de chien ou de chat (déclenchement auto).
- Sur l'écran qui apparaît après avoir sélectionné 🐾 **Animaux domestiques**, choisissez **Vue par vue** ou **Rafale**.
 - **Vue par vue** : lorsque l'appareil photo détecte un museau de chien ou de chat, il prend 1 image.
 - **Rafale** : lorsque l'appareil photo détecte un museau de chien ou de chat, il prend 3 images en continu.

✓ Déclenchement automatique

- Appuyez sur la commande ◀ (👁️) du sélecteur multidirectionnel pour modifier les réglages **Déclenchement auto**.
 -  : L'appareil photo déclenche automatiquement lorsqu'il détecte un museau de chien ou de chat.
 - **Désactivé** : le déclenchement ne s'effectue pas automatiquement, même si le museau d'un chien ou d'un chat est détecté. Appuyez sur le déclencheur. L'appareil photo détecte aussi les visages humains lorsque l'option **Désactivé** est sélectionnée.
- **Déclenchement auto** est défini sur **Désactivé** une fois que 5 rafales ont été prises.
- La prise de vue est possible également en appuyant sur le déclencheur, indépendamment du réglage **Déclenchement auto**. Lorsque l'option **Rafale** est sélectionnée, vous pouvez prendre des images en rafale tout en maintenant le déclencheur enfoncé jusqu'en fin de course.

✓ Zone de mise au point

- Lorsque l'appareil photo détecte un visage, ce dernier s'affiche à l'intérieur d'une bordure jaune. Lorsque l'appareil photo effectue la mise au point sur un visage affiché à l'intérieur d'une double bordure (zone de mise au point), cette dernière devient verte. Si aucun visage n'est détecté, l'appareil photo effectue la mise au point sur la zone située au centre de la vue.
- Dans certaines conditions de prise de vue, l'appareil photo risque de ne pas pouvoir détecter le museau de l'animal domestique et d'autres sujets risquent de s'afficher à l'intérieur d'une bordure.

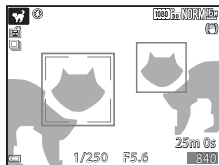

SCENE → 🌙 Lune

- Vous pouvez régler la teinte en utilisant la molette de commande. Le réglage de teinte est enregistré dans la mémoire de l'appareil photo même après sa mise hors tension.
- Réglez la luminosité avec la correction de l'exposition (☰65) en fonction des conditions de prise de vue telles que la croissance et la décroissance de la lune et des exigences de prise de vue.
- À la position grand-angle, la bordure de cadrage s'affiche pour indiquer l'angle de champ équivalent au format 24x36 mm : 1000 mm. L'angle de champ devient équivalent à celui de l'objectif 1000 mm en appuyant sur **OK**.

SCENE → 🐦 Observation oiseaux

- Sur l'écran qui apparaît après avoir sélectionné **🐦 Observation oiseaux**, choisissez **Vue par vue** ou **Rafale**.
- **Vue par vue** (réglage par défaut) : une image est prise chaque fois que vous appuyez sur le déclencheur.
- **Rafale** : lorsque vous appuyez sur le déclencheur jusqu'en fin de course, les images sont prises en continu.
 - La cadence de prise de vue avec la prise de vue en rafale est d'environ 7 vps et le nombre maximum de prises de vue en rafale est d'environ 7 (lorsque la qualité d'image est définie sur **Normal** et la taille d'image sur **16M 4608x3456**).
- À la position grand-angle, la bordure de cadrage s'affiche pour indiquer l'angle de champ équivalent au format 24x36 mm : 500 mm. L'angle de champ devient équivalent à celui de l'objectif 500 mm en appuyant sur **OK**.

Mode Effets spéciaux (application d'effets lors de la prise de vue)

Des effets peuvent être appliqués aux images lors de la prise de vue.

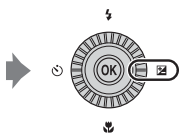
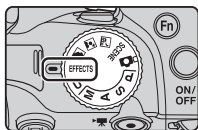

Appuyez sur la commande **MENU** pour afficher le menu des effets spéciaux et sélectionnez un effet à l'aide du sélecteur multidirectionnel.

- L'appareil photo effectue la mise au point au centre de la vue. Vous ne pouvez pas déplacer la position de la zone.

Option	Description
Flou (réglage par défaut)*	Permet d'adoucir l'image en ajoutant un léger flou à l'image globale.
Sépia nostalgique*	Permet d'ajouter un ton sépia et de réduire le contraste pour que la photo paraisse ancienne.
Monochrome contrasté	Permet de créer une photo en noir et blanc avec un contraste élevé.
Peinture*	Permet de créer des images recréant l'atmosphère des peintures.
High-key	Permet de donner un ton lumineux à l'image globale.
Low-key	Permet de donner un ton sombre à l'image globale.

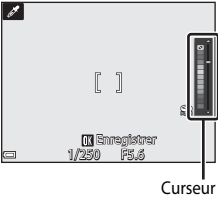
Option	Description
Couleur sélective	<p>Permet de conserver uniquement la couleur sélectionnée et de rendre les autres couleurs en noir et blanc.</p> <ul style="list-style-type: none"> • Tournez la molette de commande pour sélectionner une couleur à conserver dans le curseur. • Appuyez sur OK ou masquer le curseur et annuler la sélection de la couleur. Pour afficher de nouveau le curseur, appuyez de nouveau sur OK. 
Mono. sensibilité élevée	<p>Permet de créer des images monochromes (noir et blanc) en prenant volontairement des photos avec une sensibilité élevée. Ce réglage est utile lors de la prise de vue de sujets dans des conditions de faible éclairage.</p> <ul style="list-style-type: none"> • Les images prises peuvent contenir du bruit (pixels lumineux espacés de façon aléatoire, points ou lignes).
Traitement croisé	<p>Permet de créer des images avec une teinte inhabituelle en convertissant une image de couleur positive en négative ou une image de couleur négative en positive.</p> <ul style="list-style-type: none"> • Tournez la molette de commande pour sélectionner la teinte.

* Certains effets ne peuvent pas être sélectionnés selon le réglage des **Options vidéo** (☰89).

Fonctions disponibles en mode Effets spéciaux

- Mode de flash (☰56)
- Retardateur (☰59)
- Mode de mise au point (☰61)
- Correction de l'exposition (☰65)
- Menu Prise de vue (☰68)

Modes P, S, A, M (Réglage de l'exposition pour la prise de vue)

Les images peuvent être prises avec davantage de précision en réglant les options du menu Prise de vue (📖68) en plus du réglage manuel de la vitesse d'obturation ou de la valeur d'ouverture selon les conditions et les exigences de prise de vue.

- La zone de mise au point pour l'autofocus diffère selon le réglage de **Mode de zones AF** (📖69).
- Lorsque le **Mode de zones AF** est défini sur **AF sur le sujet principal** (réglage par défaut), l'appareil photo détecte le sujet principal et effectue la mise au point dessus.

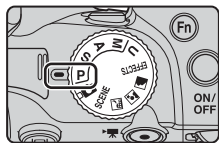

Tournez la molette de commande ou le sélecteur multidirectionnel pour régler la vitesse d'obturation et la valeur d'ouverture.

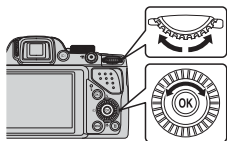

Molette de commande

Sélecteur multidirectionnel



Vitesse d'obturation

Valeur d'ouverture

Mode d'exposition	Vitesse d'obturation (📖52)	Valeur d'ouverture (📖49)
P Auto programmé (📖50)	Réglée automatiquement (le décalage du programme est activé par la molette de commande).	
S Auto à priorité vitesse (📖50)	Réglée par la molette de commande.	Réglée automatiquement.
A Auto priorité ouverture (📖50)	Réglée automatiquement.	Réglée par le sélecteur multidirectionnel.
M Manuel (📖50)	Réglée par la molette de commande.	Réglée par le sélecteur multidirectionnel.



Pour en savoir plus

Reportez-vous à « Permuter Av/Tv » (📖92) pour plus d'informations.

Exposition

La procédure qui consiste à prendre des images à la luminosité souhaitée (exposition) en réglant la vitesse d'obturation ou la valeur d'ouverture s'appelle « déterminer l'exposition ».

Le sens de dynamisme et la quantité de flou en arrière-plan des images à prendre dépend des combinaisons de vitesse d'obturation et de valeur d'ouverture même si l'exposition est identique.

Réglage de la vitesse d'obturation

En mode **S**, la plage est comprise entre 1/4000 et 8 secondes maximum.

En mode **M**, la plage est comprise entre 1/4000 et 15 secondes maximum.

Reportez-vous à « Plage de contrôle de la vitesse d'obturation » (📖52) pour plus d'informations.



Plus rapide 1/1000 s



Plus lente 1/30 s

Réglage de la valeur d'ouverture

En mode **A** et en mode **M**, la plage est comprise entre f/3 et 8.3 (position grand-angle) et entre f/5.9 et 8.3 (position téléobjectif).



Grande ouverture (Valeur d'ouverture faible)

f/3



Petite ouverture (Valeur d'ouverture élevée)

f/8.3



Ouverture et zoom

Les grandes ouvertures (exprimées par de petites valeurs) permettent l'entrée de plus de lumière dans l'appareil photo, les petites ouvertures (valeurs élevées) en admettent moins. La valeur d'ouverture de l'objectif zoom de cet appareil photo peut être modifiée en fonction de la position du zoom. Lorsque vous effectuez un zoom sur la position grand-angle et la position téléobjectif, les valeurs d'ouverture sont de f/3 et f/5.9, respectivement.

P (Auto programmé)

Utilisez ce mode pour la commande automatique de l'exposition par l'appareil photo.

- Plusieurs combinaisons de vitesse d'obturation et de valeur d'ouverture peuvent être sélectionnées au moyen de la molette de commande sans altérer l'exposition (« décalage du programme »). Lorsque le décalage du programme est actif, un symbole de décalage du programme (⌘) apparaît en regard de l'indicateur de mode (P) dans l'angle supérieur gauche du moniteur.
- Pour annuler le décalage du programme, tournez la molette de commande principale jusqu'à ce que le symbole de décalage du programme (⌘) ne s'affiche plus. Le fait de sélectionner un autre mode de prise de vue ou de mettre l'appareil photo hors tension annule également le décalage du programme.

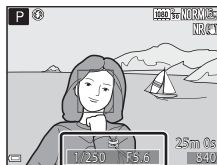

S (Auto à priorité vitesse)

Utilisez ce mode pour photographier des sujets en mouvement à une vitesse d'obturation élevée, ou pour souligner le mouvement d'un sujet à une vitesse d'obturation lente.

- La vitesse d'obturation peut être réglée en tournant la molette de commande.

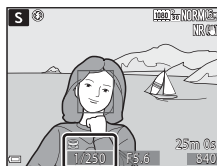

A (Auto priorité ouverture)

Utilisez ce mode pour une parfaite mise au point des sujets au premier comme en arrière-plan ou pour obtenir intentionnellement un arrière-plan flou.

- La valeur d'ouverture peut être réglée en tournant le sélecteur multidirectionnel.

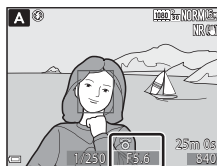

M (Manuel)

Utilisez ce mode pour régler l'exposition selon les conditions de prise de vue.

- Lorsque vous réglez la valeur d'ouverture ou la vitesse d'obturation, la différence d'exposition par rapport à la valeur mesurée par l'appareil photo s'affiche dans l'indicateur d'exposition du moniteur. La différence d'exposition s'affiche en IL (-2 à +2 IL, par incréments de 1/3 IL).
- La vitesse d'obturation peut être réglée en tournant la molette de commande et la valeur d'ouverture peut être réglée en tournant le sélecteur multidirectionnel.

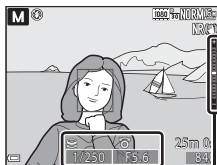

Indicateur d'exposition









Remarques concernant la prise de vue

- Lorsque vous effectuez un zoom après avoir réglé l'exposition, les combinaisons d'exposition ou la valeur d'ouverture peuvent être modifiées.
- Lorsque le sujet est trop sombre ou trop lumineux, il peut s'avérer impossible d'obtenir l'exposition appropriée. Dans de tels cas, l'indicateur de vitesse d'obturation ou l'indicateur de valeur d'ouverture se met à clignoter lorsque le déclencheur est enfoncé à mi-course (sauf lorsque le mode **M** est utilisé). Changez le paramètre de vitesse d'obturation ou la valeur d'ouverture.

Remarques concernant la sensibilité

Lorsque la **Sensibilité** (69) est définie sur **Automatique** (réglage par défaut) ou **Plage fixe auto**, la sensibilité en mode **M** est réglée sur 100 ISO.

Fonctions disponibles en modes **P, S, A, M**

- Mode de flash (56)
- Retardateur (59)
- Détecteur de sourire (60)
- Mode de mise au point (61)
- Correction de l'exposition (65)
- Menu Prise de vue (68)
- Fonctions pouvant être réglées à l'aide de la commande **F_n** (Fonction) (71)
- Menu configuration (91)

Plage de contrôle de la vitesse d'obturation

La plage de contrôle de la vitesse d'obturation varie en fonction de la focale, de l'ouverture ou du réglage de la sensibilité. De plus, la plage de contrôle change en fonction des réglages de prise de vue en continu suivants.

Réglage		Plage de contrôle
Sensibilité (📖69) ¹	Automatique ² , Plage fixe auto ²	1/4000 ³ - 1 s (modes P, S, A) 1/4000 ³ - 15 s (mode M)
	100 ISO	1/4000 ³ - 8 s (modes P, S, A) 1/4000 ³ - 15 s (mode M)
	200 ISO	1/4000 ³ - 4 s (modes P, S, A) 1/4000 ³ - 8 s (mode M)
	400 ISO	1/4000 ³ - 4 s
	800 ISO	1/4000 ³ - 2 s
	1600 ISO	1/4000 ³ - 1 s
	3200, 6400 ISO	1/4000 ³ - 1/2 s
	Rafale (📖69)	Rafale H, Rafale L, BSS
Mémoire prédéclench., Planche 16 vues		1/4000 - 1/30 s
Rafale H : 120 vps		1/4000 - 1/125 s
Rafale H : 60 vps		1/4000 - 1/60 s
Intervallomètre		Comme lorsque l'option Vue par vue est définie

¹ Le réglage de la sensibilité est limité en fonction du réglage de prise de vue en continu (📖72).

² En mode **M**, la sensibilité est fixée sur 100 ISO.

³ La vitesse d'obturation maximale est 1/4000 seconde lorsque la valeur d'ouverture est définie entre f/6.6 et f/8.3 à la position grand-angle maximale. La vitesse d'obturation devient plus lente lorsque la focale se déplace vers la position téléobjectif et que l'ouverture est plus large. La vitesse d'obturation maximale est 1/2500 seconde lorsque la valeur d'ouverture est définie sur f/8.3 maximum en position téléobjectif maximale.

Mode U (Réglages utilisateur)

Les combinaisons de réglages qui sont utilisées fréquemment pour la prise de vue (Réglages utilisateur) peuvent être enregistrées dans **U**. La prise de vue est possible en mode **P** (auto programmé), **S** (auto à priorité vitesse), **A** (auto priorité ouverture) ou **M** (manuel).

Positionnez le sélecteur de mode sur **U** pour récupérer les réglages enregistrés dans **Enreg. régl. utilisateur**.

- Cadrez le sujet et prenez la photo avec ces réglages, ou modifiez les réglages en fonction des besoins.
- Les combinaisons de réglages récupérées lorsque le sélecteur de mode est positionné sur **U** peuvent être modifiées autant de fois que nécessaire dans **Enreg. régl. utilisateur**.

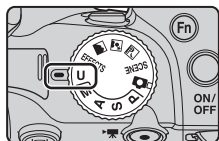

Les réglages suivants peuvent être enregistrés.

Réglages généraux

- Modes de prise de vue **P, S, A, M** (📖48)
- Mode de mise au point (📖61)
- Focale (📖29)
- Correction de l'exposition (📖65)
- Mode de flash (📖56)
- Commande Fn (📖71)
- Retardateur (📖59)

Menu Prise de vue

- Qualité d'image (📖68)
- Mode de zones AF (📖69)
- Taille d'image (📖68)
- Mode autofocus (📖69)
- Picture Control (📖68)
- Intensité de l'éclair (📖69)
- Picture Control perso. (📖68)
- Filtre antibruit (📖69)
- Balance des blancs (📖68)
- D-Lighting actif (📖69)
- Mesure (📖69)
- Surimpression (📖69)
- Rafale (📖69)
- Sélection focales fixes (📖70)
- Sensibilité (📖69)
- Position de zoom initiale (📖70)
- Bracketing de l'exposition (📖69)
- Aperçu de l'exposition M (📖70)

Enregistrement des réglages en mode U

(Enreg. régl. utilisateur)

Les réglages fréquemment utilisés pour la prise de vue peuvent être modifiés et enregistrés dans **U**.

1 Positionnez le sélecteur de mode sur le mode de prise de vue d'origine.

- Positionnez le sélecteur de mode sur **P**, **S**, **A** ou **M** (📖48). Le décalage du programme (lorsqu'il est défini sur **P**), la vitesse d'obturation (lorsqu'elle est définie sur **S** ou **M**) ou la valeur d'ouverture (lorsqu'elle est définie sur **A** ou **M**) est enregistrée également.
- Les réglages peuvent aussi être enregistrés en positionnant le sélecteur de mode sur **U** (les réglages par défaut pour le mode de prise de vue **P** sont enregistrés au moment de l'achat).

2 Définissez une combinaison de réglages de prise de vue utilisée fréquemment.

- Reportez-vous à 📖53 pour des informations sur les réglages.

3 Appuyez sur **MENU** pour afficher le menu Prise de vue.

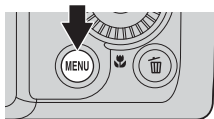

4 Utilisez le sélecteur multidirectionnel pour sélectionner **Enreg. régl. utilisateur**, et appuyez sur **OK**.

- L'écran **Terminé** s'affiche et les réglages actuels sont enregistrés.

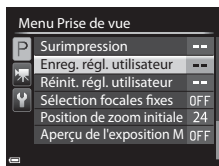

✓ Pile de l'horloge

Si la pile de l'horloge interne (📖25) est épuisée, les réglages enregistrés dans **U** sont réinitialisés. Il est recommandé de noter tout réglage important.

📎 Réinitialisation du mode U (Réglages utilisateur)

Si l'option **Réinit. régl. utilisateur** est sélectionnée dans le menu Prise de vue, les réglages enregistrés dans les réglages utilisateur sont restaurés à leurs valeurs par défaut. Le mode de prise de vue est défini sur **P**.

Fonctions pouvant être réglées à l'aide du sélecteur multidirectionnel

Les fonctions disponibles varient avec le mode de prise de vue, comme indiqué ci-dessous.

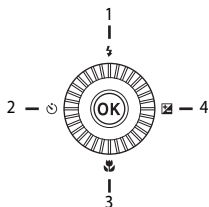

Fonction		SCENE, 	EFFECTS	P, S, A, M, U
1 Mode de flash (📖56)	✓	1	1	✓
Retardateur (📖59)	✓		✓	✓
2 Détecteur de sourire (📖60)	✓		-	✓
3 Mode de mise au point (📖61)	✓		✓	✓
4 Correction de l'exposition (📖65)	✓		✓	✓ ²

¹ Disponible selon le réglage. Reportez-vous à « Réglages par défaut » (📖66) pour plus d'informations.

² Lorsque le mode de prise de vue est **M**, vous ne pouvez pas utiliser la correction de l'exposition.

Utilisation du flash

Vous pouvez prendre des images avec un flash en ouvrant le flash intégré. Vous pouvez définir le mode de flash adapté aux conditions de prise de vue.

- 1 Appuyez sur la commande d'ouverture du flash ⚡ pour ouvrir le flash.

- Lorsque le flash est fermé, son fonctionnement est désactivé et  s'affiche.

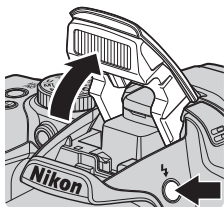

- 2 Appuyez sur le sélecteur multidirectionnel ▲ (⚡).

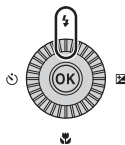

- 3 Sélectionnez le mode de flash souhaité (📖57) et appuyez sur **OK**.

- Si vous n'appuyez pas sur **OK** dans les secondes qui suivent pour appliquer un réglage, la sélection est annulée.

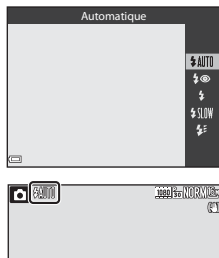

✓ Témoin du flash

L'état du flash peut être confirmé en appuyant sur le déclencheur à mi-course.

- Allumé : le flash se déclenche lorsque vous appuyez sur le déclencheur jusqu'en fin de course.
- Clignotant : le flash est en cours de charge. Impossible de prendre des photos.
- Éteint : le flash ne se déclenche pas lorsqu'une image est prise.



Modes de flash disponibles

⚡ AUTO Automatique

Le flash se déclenche lorsque nécessaire, dans des environnements sombres, par exemple.

- L'indicateur du mode de flash s'affiche uniquement immédiatement après le réglage dans l'écran de prise de vue.

⚡ 👁 Auto atténuation yeux rouges/Atténuat. yeux rouges

Permet d'atténuer l'effet « yeux rouges » provoqué par le flash dans les portraits (📖58).

- Lorsque l'option **Atténuat. yeux rouges** est sélectionnée, le flash se déclenche lors de la prise de vue.

⚡ Dosage flash/ambiance/Flash standard

Le flash se déclenche lors de la prise de vue.

⚡ SLOW Synchro lente







Convient aux portraits pris le soir et la nuit avec des paysages en arrière-plan. Le dosage flash/ambiance se déclenche pour éclairer le sujet principal ; des vitesses d'obturation lentes sont utilisées pour capturer l'arrière-plan de nuit ou dans des environnements sombres.

⚡ E Synchro sur le second rideau



Le dosage flash/ambiance se déclenche juste avant que l'obturateur ne se ferme, créant ainsi un flot de lumière derrière les sujets en mouvement.

Réglage du mode de flash

- Les modes de flash disponibles varient selon le mode de prise de vue.

Mode de flash		SCENE 	EFFECTS	P	S	A	M
 AUTO Automatique	<input checked="" type="checkbox"/>			-	-	-	-
 Auto atténuation yeux rouges	<input checked="" type="checkbox"/>			-	-	-	-
Atténuat. yeux rouges	<input type="checkbox"/>			<input checked="" type="checkbox"/>	<input checked="" type="checkbox"/>	<input checked="" type="checkbox"/>	<input checked="" type="checkbox"/>
 Dosage flash/ambiance	<input checked="" type="checkbox"/>	*	*	-	-	-	-
Flash standard	<input type="checkbox"/>			<input checked="" type="checkbox"/>	<input checked="" type="checkbox"/>	<input checked="" type="checkbox"/>	<input checked="" type="checkbox"/>
 SLOW Synchro lente	<input checked="" type="checkbox"/>			<input checked="" type="checkbox"/>	-	<input checked="" type="checkbox"/>	-
 Synchro sur le second rideau	<input checked="" type="checkbox"/>			<input checked="" type="checkbox"/>	<input checked="" type="checkbox"/>	<input checked="" type="checkbox"/>	<input checked="" type="checkbox"/>

* Disponible selon le réglage. Reportez-vous à « Réglages par défaut » (📖66) pour plus d'informations.

- Le réglage appliqué dans les situations suivantes est enregistré dans la mémoire de l'appareil photo même après sa mise hors tension.
 - Lorsque le mode de prise de vue **P**, **S**, **A** ou **M** est utilisé
 - Lorsque  (auto atténuation yeux rouges) est sélectionné en mode  (auto)

Fermeture du flash

Lorsque vous n'utilisez pas le flash, poussez-le légèrement pour l'abaisser jusqu'à ce qu'il se verrouille.

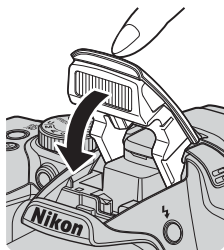

Auto atténuation yeux rouges/Atténuat. yeux rouges

Si l'appareil photo détecte des « yeux rouges » lors de l'enregistrement d'une image, la zone affectée est traitée pour réduire l'effet des « yeux rouges » avant l'enregistrement de l'image. À considérer lors de la prise de vue :

- L'enregistrement des images peut s'avérer plus long.
- Il est possible que le système d'atténuation des yeux rouges ne produise pas les résultats escomptés dans toutes les situations.
- Dans certains cas, il se peut que le système d'atténuation des yeux rouges soit appliqué inutilement à des zones d'une image. Dans ces cas, choisissez un autre mode de flash et réessayez.

Utilisation du retardateur

L'appareil photo est équipé d'un retardateur qui déclenche environ 10 secondes ou 2 secondes après que vous ayez appuyé sur le déclencheur. Définissez l'option **Réduction vibration** (📖91) sur **Désactivée** dans le menu configuration lorsque vous utilisez un trépied pour stabiliser l'appareil photo pendant la prise de vue.

- 1 Appuyez sur le sélecteur multidirectionnel ◀ (🕒).

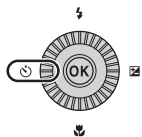

- 2 Sélectionnez 🕒10s (ou 🕒2s), et appuyez sur OK.

- 🕒10s (10 secondes) : idéal pour des occasions importantes (mariages, par exemple).
- 🕒2s (2 secondes) : permet d'éviter le bougé d'appareil.
- Si vous n'appuyez pas sur OK dans les secondes qui suivent pour appliquer un réglage, la sélection est annulée.
- Lorsque le mode de prise de vue est le mode Scène **Animaux domestiques**, 📷 (déclenchement auto) s'affiche (📖44). Vous ne pouvez pas utiliser le retardateur.



- 3 Cadrez la photo et appuyez sur le déclencheur à mi-course.

- La mise au point et l'exposition sont réglées.

- 4 Appuyez sur le déclencheur jusqu'au fond.

- Le compte à rebours démarre. Le témoin du retardateur clignote puis reste allumé environ une seconde avant le déclenchement.
- Au moment du déclenchement, le retardateur est défini sur **OFF**.
- Pour arrêter le compte à rebours, appuyez de nouveau sur le déclencheur.

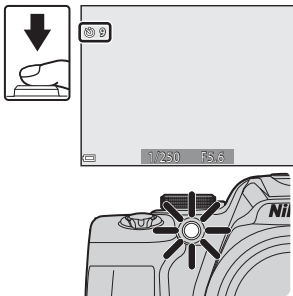

Prise de vue automatique de visages souriants (détecteur de sourire)

Lorsque l'appareil photo détecte un visage souriant, vous pouvez prendre une photo automatiquement sans appuyer sur le déclencheur.

- Vous pouvez utiliser cette fonction lorsque le mode de prise de vue est **☑** (auto), **P**, **S**, **A**, **M** ou **U**, ou le mode **Portrait** ou le mode Scène **Portrait de nuit**.

1 Appuyez sur le sélecteur multidirectionnel ◀ (☺).

- Modifiez tout réglage du mode de flash, de l'exposition ou du menu Prise de vue avant d'appuyer sur ◀.

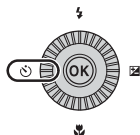

2 Sélectionnez ☺ (détecteur de sourire) et appuyez sur OK.

- Si vous n'appuyez pas sur OK dans les secondes qui suivent pour appliquer un réglage, la sélection est annulée.



3 Cadrez la photo et attendez que le sujet sourit sans appuyer sur le déclencheur.

- Visez un visage humain avec l'appareil photo.
- Si l'appareil photo détecte que le visage encadré par une double bordure sourit, le déclenchement s'effectue automatiquement.
- Lorsque l'appareil photo détecte un visage souriant, le déclenchement s'effectue automatiquement.

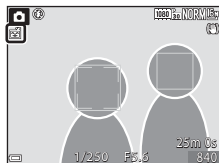

4 Terminez la prise de vue automatique.

- Pour arrêter la prise de vue automatique avec le détecteur de sourire, revenez à l'étape 1 et sélectionnez **OFF**.

☑ Remarques concernant la fonction Détecteur de sourire

Dans certaines conditions de prise de vue, il se peut que l'appareil photo ne puisse pas détecter de visages ni de sourires (☹77). Vous pouvez aussi appuyer sur le déclencheur pour la prise de vue.

📌 Lorsque le témoin du retardateur clignote

Lorsque vous utilisez le détecteur de sourire, le témoin du retardateur clignote lorsque l'appareil photo détecte un visage et clignote rapidement juste après le déclenchement.

Utilisation du mode de mise au point

Réglez le mode de mise au point selon la distance qui sépare l'appareil photo du sujet.

- 1 Appuyez sur le sélecteur multidirectionnel ▼ (🌸).

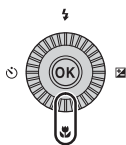

- 2 Sélectionnez le mode de mise au point souhaité et appuyez sur **OK**.

- Si vous n'appuyez pas sur **OK** dans les secondes qui suivent pour appliquer un réglage, la sélection est annulée.

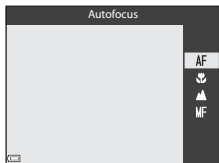

Modes de mise au point disponibles

AF

Autofocus



L'appareil photo effectue automatiquement la mise au point selon la distance qui le sépare du sujet. Utilisez ce mode lorsque la distance qui sépare le sujet de l'objectif est d'au moins 50 cm, ou d'au moins 2,0 m en position téléobjectif maximale.

- L'icône du mode de mise au point sur l'écran de prise de vue s'affiche uniquement immédiatement après le réglage.



Macro

Utilisez ce mode pour les images en gros plan.

Lorsque le facteur de zoom est défini sur une position où  et l'indicateur de zoom apparaissent en vert, l'appareil photo peut effectuer la mise au point sur des sujets se trouvant à une distance d'environ 10 cm de l'objectif. Lorsque vous positionnez le zoom sur , l'appareil photo peut effectuer la mise au point sur des sujets se trouvant à une distance d'environ 1 cm de l'objectif.



Infini

Utilisez ce mode lorsque vous photographiez des scènes éloignées à travers une fenêtre ou lorsque vous photographiez des paysages.

L'appareil photo règle automatiquement la mise au point près de l'infini.

- Il se peut que l'appareil photo ne parvienne pas à effectuer la mise au point sur les sujets proches.
- Le mode de flash est défini sur  (désactivé).

MF

Mise au point manuelle

La mise au point peut être effectuée sur tout sujet situé entre environ 1 cm et l'infini de l'objectif ( 63). La distance minimale pour la mise au point est fonction de la focale.



Remarques concernant la prise de vue avec flash

Le flash risque de ne pas pouvoir éclairer le sujet dans son ensemble à des distances inférieures à 50 cm.



Réglage du mode de mise au point

- Le réglage risque de ne pas être disponible avec certains modes de prise de vue.
- En mode de prise de vue **P**, **S**, **A** et **M**, le réglage est enregistré dans la mémoire de l'appareil photo même après sa mise hors tension.

Utilisation de la mise au point manuelle

Disponible lorsque le mode de prise de vue est **P**, **S**, **A**, **M** ou **U**, le mode Effets spéciaux, ou le mode Scène **Sport** ou **Observation oiseaux**.

- 1** Appuyez sur le sélecteur multidirectionnel ▼ (☛), sélectionnez MF (mise au point manuelle), puis appuyez sur OK.

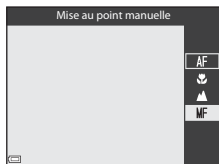
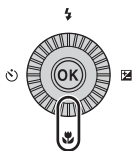

- 2** Utilisez le sélecteur multidirectionnel pour régler la mise au point tout en contrôlant la vue agrandie.

- Une vue agrandie du centre de l'image s'affiche. Appuyez sur ◀ pour basculer la vue entre 2x et 4x.
- Tournez le sélecteur multidirectionnel dans le sens horaire pour effectuer la mise au point sur des sujets proches, ou dans le sens antihoraire pour effectuer la mise au point sur des sujets éloignés. La mise au point peut être réglée de façon plus précise en tournant le sélecteur multidirectionnel lentement ou en tournant la molette de commande.
- Lorsque vous appuyez sur ▶, l'appareil photo effectue la mise au point sur le sujet au centre de la vue avec l'autofocus. D'abord, l'appareil photo effectue une mise au point automatique, puis une mise au point manuelle peut être définie.
- La mise au point est assistée par la mise en surbrillance en blanc des zones sur lesquelles la mise au point est effectuée (mise en relief) (64). Appuyez sur ▲▼ pour régler le niveau de mise en relief.
- Appuyez à mi-course sur le déclencheur pour cadrer la photo. Appuyez sur le déclencheur jusqu'en fin de course pour prendre l'image.

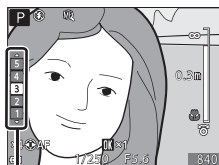

Niveau de mise en relief

- 3** Appuyez sur OK.

- La mise au point définie est mémorisée.
- Appuyez sur le déclencheur jusqu'en fin de course pour prendre l'image.
- Pour réajuster la mise au point, appuyez sur OK pour afficher l'écran de l'étape 2.

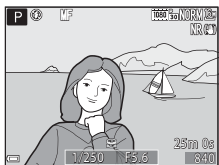

MF (Mise au point manuelle)

- Les chiffres affichés pour la mesure à droite du moniteur à l'étape 2 indiquent une distance approximative à laquelle la mise au point peut être effectuée sur le sujet lorsque la mesure est proche du centre.
- La portée réelle à laquelle la mise au point peut être effectuée sur le sujet varie selon la valeur d'ouverture et la position de zoom. Pour vérifier si la mise au point est effectuée sur le sujet, contrôlez l'image après la prise de vue.

Remarques concernant la mise en relief

- La plage de niveau de contraste sur laquelle la mise au point est effectuée peut être modifiée en réglant le niveau de mise en relief. Il est utile de définir le niveau bas pour les sujets à fort contraste et élevé pour les sujets à faible contraste.
- La mise en relief met en surbrillance les zones à fort contraste de l'image en blanc. Selon les conditions de prise de vue, la mise en surbrillance risque de ne pas fonctionner correctement ou des zones sur lesquelles la mise au point n'est pas effectuée risquent d'être mises en surbrillance.
- Vous pouvez désactiver l'affichage de la mise en relief à l'aide de l'option **Mise en relief** du menu configuration (92).

Réglage de la luminosité (correction de l'exposition)

Vous pouvez régler la luminosité de l'ensemble de l'image.

- 1 Appuyez sur le sélecteur multidirectionnel ► (◀▶).

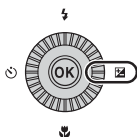

- 2 Sélectionnez une valeur de correction et appuyez sur **OK**.

- Pour rendre l'image plus lumineuse, sélectionnez une valeur positive (+).
- Pour rendre l'image plus sombre, sélectionnez une valeur négative (-).
- La valeur de correction est appliquée, même si vous n'appuyez pas sur **OK**.

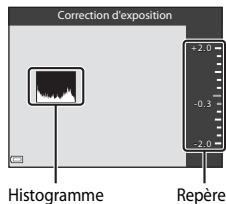

Valeur de correction de l'exposition

- La valeur appliquée en mode **P**, **S** ou **A** est enregistrée dans la mémoire de l'appareil photo même après sa mise hors tension.
- Lorsque le mode de prise de vue est le mode Scène **Feux d'artifice** (📖41) ou **M** (manuel) (📖50), vous ne pouvez pas utiliser la correction de l'exposition.
- Lorsque la correction de l'exposition est activée en utilisant un flash, la correction est appliquée à l'exposition de l'arrière-plan et à la puissance du flash.







Utilisation de l'histogramme





Un histogramme est un graphique qui présente la répartition des tons de l'image. Il peut servir de guide lorsque vous utilisez la correction de l'exposition et la prise de vue sans flash.



- L'axe horizontal indique la luminosité des pixels, avec les tons sombres à gauche et les tons clairs à droite. L'axe vertical, quant à lui, indique le nombre de pixels.
- Augmentez la valeur de la correction de l'exposition pour déplacer la répartition des tons vers la droite, et diminuez-la pour la déplacer vers la gauche.

Réglages par défaut

Les réglages par défaut pour chaque mode de prise de vue sont décrits ci-dessous.

Mode de prise de vue	Mode de flash ()56)	Retardateur ()59)	Mode de mise au point ()61)	Correction de l'exposition ()65)
 (auto)	 AUTO	OFF ¹	AF ²	0.0
EFFECTS (effets spéciaux)	 ³	OFF	AF	0.0
P, S, A, M		OFF ¹	AF	0.0
U (réglages utilisateur)		OFF ¹	AF	0.0
Scène				
 (paysage de nuit)	 ⁴	OFF	 ⁴	0.0
 (portrait de nuit)	  ⁵	OFF ¹	AF ⁴	0.0
 (paysage)	 ⁴	OFF	 ⁴	0.0
 (sélecteur automatique)	 AUTO ⁶	OFF	AF ⁴	0.0
 (portrait)	 	OFF ¹	AF ⁴	0.0
 (sport)	 ⁴	OFF ⁴	AF ⁷	0.0
 (fête/intérieur)	  ⁸	OFF	AF ⁴	0.0
 (plage)	 AUTO	OFF	AF ⁹	0.0
 (neige)	 AUTO	OFF	AF ⁹	0.0
 (coucher de soleil)	 ⁴	OFF	 ⁴	0.0
 (aurore/crépuscule)	 ⁴	OFF	 ⁴	0.0
 (gros plan)	 ¹⁰	OFF	 ⁴	0.0
 (aliments)	 ⁴	OFF	 ⁴	0.0
 (musée)	 ⁴	OFF	AF ⁹	0.0
 (feux d'artifice)	 ⁴	OFF ⁴	 ⁴	0.0 ⁴
 (reproduction N&B)	 ⁴	OFF	AF ⁹	0.0
 (contre-jour)	  ¹¹	OFF	AF ⁴	0.0

Mode de prise de vue	Mode de flash (📖56)	Retardateur (📖59)	Mode de mise au point (📖61)	Correction de l'exposition (📖65)
 (panoramique simplifié)	🔇 ⁴	OFF ⁴	AF ⁴	0.0
 (animaux domestiques)	🔇 ⁴	 ¹²	AF ⁹	0.0
 (lune)	🔇 ⁴	🕒 ^{2s}	▲ ⁴	0.0
 (observation oiseaux)	🔇 ⁴	OFF	AF ¹³	0.0

- ¹ Vous pouvez aussi sélectionner le détecteur de souris.
- ² L'option **MF** (mise au point manuelle) ne peut pas être sélectionnée.
- ³ Le flash est fixé sur 🔇 (désactivé) lorsque l'option Mono. sensibilité élevée est sélectionnée.
- ⁴ Vous ne pouvez pas modifier ce réglage.
- ⁵ Vous ne pouvez pas modifier ce réglage. Le paramètre du mode de flash est fixé sur le dosage flash/ambiance avec synchro lente et atténuation des yeux rouges.
- ⁶ Vous ne pouvez pas modifier ce réglage. L'appareil photo choisit automatiquement le mode de flash approprié pour la scène qu'il a sélectionnée.
- ⁷ Vous pouvez sélectionner **AF** (autofocus) ou **MF** (mise au point manuelle).
- ⁸ Peut basculer en synchronisation lente avec mode de flash atténuation des yeux rouges.
- ⁹ L'option **AF** (autofocus) ou  (macro) peut être sélectionnée.
- ¹⁰ Le flash est fixé sur 🔇 (désactivé) lorsque l'option **Réduc. bruit par rafale** est sélectionnée.
- ¹¹ Lorsque **HDR** est réglé sur **Désactivé**, le mode de flash est fixé sur  (dosage flash/ambiance). Lorsque **HDR** est défini sur un autre réglage que **Désactivé**, le mode de flash est fixé sur 🔇 (désactivé).
- ¹² L'option Déclenchement auto (📖44) peut être activée ou désactivée. Vous ne pouvez pas utiliser le retardateur.
- ¹³  (macro) ne peut pas être sélectionné.

Fonctions pouvant être réglées à l'aide de la commande MENU (Menu Prise de vue)

Vous pouvez modifier les réglages suivants en appuyant sur la commande **MENU** pendant la prise de vue.

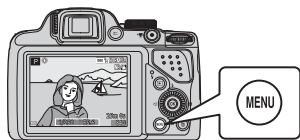







Options courantes

Option	Description	
Qualité d'image	Permet de définir la qualité d'image (taux de compression) des images à enregistrer. • Réglage par défaut : Normal	22
Taille d'image	Permet de définir la taille des images à enregistrer. • Réglage par défaut : 16M 4608x3456	23

Pour les modes P, S, A, M, U

Option	Description	
Picture Control (Picture Control du COOLPIX)	Permet de changer les paramètres d'enregistrement des images selon la scène de prise de vue ou vos préférences. • Réglage par défaut : Standard	24
Picture Control perso. (Picture Control perso. du COOLPIX)	Permet de personnaliser les réglages de Picture Control du COOLPIX et de les enregistrer dans Personnalisé 1 ou Personnalisé 2 de Picture Control .	28
Balance des blancs	Permet de régler la balance des blancs en fonction des conditions météorologiques ou de la source de lumière de façon à ce que les couleurs des images correspondent à ce que vous voyez avec vos yeux. • Réglage par défaut : Automatique (normale)	29

Option	Description	
Mesure	Permet de définir la méthode utilisée par l'appareil photo pour mesurer la luminosité du sujet. • Réglage par défaut : Matricielle	 32
Rafale	Permet de sélectionner la prise de vue en continu ou vue par vue. • Réglage par défaut : Vue par vue	 33
Sensibilité	Permet de contrôler la sensibilité de l'appareil photo à la lumière. • Réglage par défaut : Automatique Lorsque l'option Automatique est sélectionnée, ISO s'affiche sur le moniteur pendant la prise de vue si la sensibilité augmente. • En mode M (manuel), lorsqu'elle est définie sur Automatique ou Plage fixe auto , la sensibilité est réglée sur 100 ISO.	 37
Bracketing de l'exposition	Vous pouvez modifier automatiquement l'exposition (luminosité) lors de la prise de vue en rafale. • Réglage par défaut : Désactivé	 38
Mode de zones AF	Permet de changer la façon dont l'appareil photo sélectionne la zone de mise au point pour l'autofocus. • Réglage par défaut : AF sur le sujet principal	 39
Mode autofocus	Permet de sélectionner soit l'option AF ponctuel , avec laquelle l'appareil photo n'effectue la mise au point que lorsque le déclencheur est enfoncé à mi-course, soit l'option AF permanent , avec laquelle l'appareil photo continue à effectuer la mise au point sur le sujet même lorsque le déclencheur n'est pas enfoncé à mi-course. • Réglage par défaut : AF ponctuel	 42
Intensité de l'éclair	Permet de régler la puissance du flash. • Réglage par défaut : 0.0	 42
Filtre antibruit	Permet de définir l'ampleur de la fonction de réduction du bruit appliquée généralement lors de l'enregistrement des images. • Réglage par défaut : Normal	 43
D-Lighting actif	Permet d'empêcher la perte de contraste dans les hautes lumières et les zones d'ombre et de bien reproduire le contraste naturel visible à l'œil nu lors de la prise d'images. • Réglage par défaut : Désactivé	 43
Surimpression	Permet de combiner deux ou trois images et de les enregistrer en tant qu'image unique. • Réglage par défaut : - Mode de surimpression: Désactivé - Gain automatique: Activé	 44
Enreg. régl. utilisateur	Permet d'enregistrer les réglages actuels avec le sélecteur de mode U ( 53).	54

Option	Description	
Réinit. régl. utilisateur	Permet de réinitialiser les réglages enregistrés avec le sélecteur de mode U .	54
Sélection focales fixes	Lorsque vous tournez la commande de zoom, la focale (équivalente à la focale/angle de champ dans le format 24x36 mm) passe aux positions sélectionnées en activant la case à cocher de cette option de menu. <ul style="list-style-type: none"> • Réglage par défaut : Désactivé 	 46
Position de zoom initiale	Permet de définir la focale (équivalente à la focale/angle de champ dans le format 24x36 mm) pour la mise sous tension de l'appareil photo. <ul style="list-style-type: none"> • Réglage par défaut : 24 mm 	 47
Aperçu de l'exposition M	Permet de refléter ou non la luminosité sur l'écran de prise de vue lorsque l'exposition est modifiée en mode M (manuel). <ul style="list-style-type: none"> • Réglage par défaut : Désactivé 	 47

Fonctions pouvant être réglées à l'aide de la commande Fn (Fonction)

Les fonctions suivantes peuvent aussi être définies en appuyant sur la commande **Fn** (fonction) au lieu d'afficher le menu correspondant en appuyant sur la commande **MENU**.

- Cette fonction peut être utilisée lorsque le mode de prise de vue est **P, S, A, M** ou **U**.

Qualité d'image (📖68)	Rafale (📖69)
Taille d'image (📖68)	Sensibilité (📖69)
Picture Control (📖68)	Mode de zones AF (📖69)
Balance des blancs (📖68)	Réduction vibration (📖91)
Mesure (📖69)	

1 Appuyez sur la commande **Fn** (fonction) lorsque l'écran de prise de vue s'affiche.

- Le menu de la fonction **Fn** **Commande Fn** et les éléments de réglage de la fonction (le réglage par défaut est **Rafale**) attribuée en dernier à la commande **Fn** (fonction) peuvent être sélectionnés.



2 Utilisez le sélecteur multidirectionnel pour sélectionner une rubrique de menu.

- Pour attribuer une autre fonction, sélectionnez le menu de la fonction **Fn** **Commande Fn** et appuyez sur **OK**. Puis, sélectionnez la fonction souhaitée dans le menu affiché.



3 Une fois que vous avez terminé d'attribuer la fonction, appuyez sur **OK** ou sur la commande **Fn** (fonction).

- L'appareil photo revient à l'écran de prise de vue.

Fonctions ne pouvant pas être utilisées simultanément

Certaines fonctions ne peuvent pas être utilisées avec d'autres réglages de menu.

Fonction restreinte	Réglage	Description
Mode de flash	Mode de mise au point (📖61)	Lorsque l'option ▲ (infini) est sélectionnée, le flash n'est pas disponible.
	Rafale (📖69)	Le flash n'est pas disponible (sauf pour la prise de vue en mode Intervallomètre).
	Bracketing de l'exposition (📖69)	Le flash n'est pas disponible.
Retardateur/ Détecteur de sourire	Mode de zones AF (📖69)	Lorsque l'option Suivi du sujet est sélectionnée, les retardateur/détecteur de sourire ne sont pas disponibles.
Mode de mise au point	Détecteur de sourire (📖60)	Lorsque le détecteur de sourire est sélectionné, le mode de mise au point est fixé sur AF (autofocus).
	Mode de zones AF (📖69)	Lorsque l'option Suivi du sujet est sélectionnée, MF (mise au point manuelle) n'est pas disponible.
Qualité d'image	Rafale (📖69)	Lorsque l'option Mémoire prédéclench. est sélectionnée, la Qualité d'image est fixée sur Normal .
Taille d'image	Rafale (📖69)	<ul style="list-style-type: none"> Lorsque l'option Mémoire prédéclench. est sélectionnée, la Taille d'image est fixée sur CM (2048 × 1536 pixels). Lorsque l'option Rafale H : 120 vps est sélectionnée, la Taille d'image est fixée sur VGA 640×480 et lorsque l'option Rafale H : 60 vps est sélectionnée, la Taille d'image est fixée sur HD 1920×1080. Lorsque l'option Planche 16 vues est sélectionnée, la Taille d'image est fixée sur CM (2560 × 1920 pixels).
Picture Control	D-Lighting actif (📖69)	Lorsque vous utilisez D-Lighting actif , il est impossible de régler le Contraste manuellement.
Balance des blancs	Picture Control (📖68)	Lorsque l'option Monochrome est sélectionnée, la Balance des blancs est fixée sur Automatique (normale) .
Mesure	D-Lighting actif (📖69)	Lorsque l'option D-Lighting actif est définie sur un autre mode que Désactivé , l'option Mesure est réinitialisée sur Matricielle .

Fonction restreinte	Réglage	Description
Rafale/ Bracketing de l'exposition	Rafale (📖69)/ Bracketing de l'exposition (📖69)	Rafale et Bracketing de l'exposition ne sont pas disponibles simultanément.
	Retardateur (📖59)	Lorsque le retardateur est utilisé, une seule image est prise même si vous avez défini l'option Rafale H , Rafale L , Mémoire prédéclench. , ou BSS .
	Détecteur de sourire (📖60)	Lorsque l'appareil photo détecte des visages souriants et que vous déclenchez, une seule image est prise. Si l'option Intervallomètre est définie, la prise de vue se termine automatiquement une fois qu'une image a été prise.
	Picture Control (📖68)	Lorsque l'option Monochrome est sélectionnée, Bracketing de l'exposition n'est pas disponible.
	Surimpression (📖69)	Non disponible simultanément.
Sensibilité	Rafale (📖69)	Lorsque l'option Mémoire prédéclench. , Planche 16 vues , Rafale H : 120 vps ou Rafale H : 60 vps est sélectionnée, la Sensibilité est fixée sur Automatique .
Mode de zones AF	Détecteur de sourire (📖60)	L'appareil photo prend des images à l'aide de la détection des visages indépendamment de l'option Mode de zones AF appliquée.
	Mode de mise au point (📖61)	<ul style="list-style-type: none"> Lorsqu'un réglage autre que Suivi du sujet est sélectionné et que l'option ▲ (infini) est sélectionnée comme mode de mise au point pour la prise de vue, l'appareil photo effectue la mise au point sur l'infini indépendamment de l'option Mode de zones AF appliquée. Lorsque le mode MF (mise au point manuelle) est défini, le mode de zones AF ne peut pas être défini.
	Picture Control (📖68)	Lorsque l'option AF sur le sujet principal est sélectionnée et que Picture Control est défini sur Monochrome , l'appareil photo effectue la mise au point sur un visage ou sélectionne au moins une des 9 zones de mise au point contenant le sujet le plus proche de l'appareil photo.
	Balance des blancs (📖68)	Lorsque l'option AF sur le sujet principal est sélectionnée, et si la balance des blancs est définie sur Pré-réglage manuel , Incandescent , Fluorescent ou Choisir temp. couleur , ou si un réglage fin de la balance des blancs est effectué, l'appareil photo effectue la mise au point sur un visage ou sélectionne au moins une des 9 zones de mise au point contenant le sujet le plus proche de l'appareil photo.

Fonction restreinte	Réglage	Description
Mode autofocus	Détecteur de sourire (📖60)	L'option du mode autofocus ne peut pas être modifiée lorsque le détecteur de sourire est sélectionné.
	Mode de mise au point (📖61)	Lorsque le mode mise au point est défini sur ▲ (infini), le mode autofocus fonctionne avec le réglage AF ponctuel .
	Mode de zones AF (📖69)	Lorsque la fonction Mode de zones AF est définie sur Priorité visage, Suivi du sujet ou AF sur le sujet principal , AF ponctuel est sélectionné automatiquement.
Surimpression	Rafale (📖69)	Non disponible simultanément.
	Bracketing de l'exposition (📖69)	Non disponible simultanément.
Imprimer la date	Rafale (📖69)	Lorsque l'option Mémoire prédéclench. , Rafale H : 120 vps ou Rafale H : 60 vps est sélectionnée, la date ne peut pas être imprimée sur les images.
Zoom numérique	Détecteur de sourire (📖60)	Lorsque le détecteur de sourire est sélectionné, le zoom numérique n'est pas disponible.
	Rafale (📖69)	Lorsque l'option Planche 16 vues est sélectionnée, le zoom numérique n'est pas disponible.
	Mode de zones AF (📖69)	Lorsque l'option Suivi du sujet est sélectionnée, le zoom numérique n'est pas disponible.
	Sélection focales fixes (📖70)	Lorsque la Sélection focales fixes est définie sur Activé , le zoom numérique n'est pas disponible.
Réglages du son	Rafale (📖69)	Lorsque l'option Rafale H, Rafale L, Mémoire prédéclench. , Rafale H : 120 vps , Rafale H : 60 vps , BSS , ou Planche 16 vues est sélectionnée, le son du déclencheur est désactivé.
	Bracketing de l'exposition (📖69)	Le son du déclencheur est désactivé.

Fonction restreinte	Réglage	Description
Délect. yeux fermés	Détecteur de sourire (📖60)	Lorsque le détecteur de sourire est sélectionné, la détection des yeux fermés n'est pas disponible.
	Rafale (📖69)	Lorsqu'une autre option que Vue par vue est sélectionnée, la détection des yeux fermés n'est pas disponible.
	Bracketing de l'exposition (📖69)	Lorsqu'une autre option que Désactivé est sélectionnée, la détection des yeux fermés n'est pas disponible.
	Surimpression (📖69)	Lorsque l'option Mode de surimpression est définie sur Activé , la détection des yeux fermés n'est pas disponible.

✓ Remarques concernant le zoom numérique

- Selon le mode de prise de vue ou les réglages en cours, le zoom numérique peut ne pas être disponible (📖67).
- Lorsque le zoom numérique est activé, les options que vous pouvez sélectionner pour le mode de zones AF ou le mode de mesure sont limitées.

Mise au point

La zone de mise au point varie selon le mode de prise de vue.

Utilisation de AF sur le sujet principal

En mode  (auto), ou lorsque l'option **Mode de zones AF** ( 69) en mode **P, S, A, M** ou **U** est définie sur **AF sur le sujet principal**, l'appareil photo effectue la mise au point comme décrit ci-dessous lorsque vous appuyez sur le déclencheur à mi-course.

- L'appareil photo détecte le sujet principal et effectue la mise au point sur ce dernier. Lorsque la mise au point est effectuée sur le sujet, la zone de mise au point apparaît en vert.

Lorsqu'il détecte un visage humain, l'appareil photo effectue automatiquement la mise au point en priorité sur ce visage.

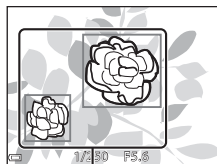

Zones de mise au point

- Si aucun sujet principal n'est détecté, l'appareil photo sélectionne automatiquement au moins une des 9 zones de mise au point contenant le sujet le plus proche de l'appareil photo. Lorsque la mise au point est effectuée sur le sujet, les zones de mise au point apparaissent en vert.

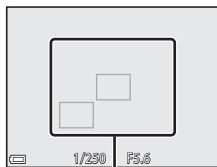

Zones de mise au point

Remarques concernant la fonction AF sur le sujet principal

- En fonction des conditions de prise de vue, le sujet que l'appareil photo considère comme étant le sujet principal peut varier.
- Il se peut que le sujet principal ne soit pas détecté lorsque vous utilisez certains réglages **Balance des blancs** ou **Picture Control**.
- Il se peut que l'appareil photo ne détecte pas le sujet principal de façon appropriée dans les situations suivantes :
 - Lorsque le sujet est trop sombre ou trop lumineux
 - Lorsque le sujet principal ne présente pas assez de couleurs clairement définies
 - Lorsque la photo est cadrée de telle façon que le sujet principal est sur le bord du moniteur
 - Lorsque le sujet principal est composé d'un modèle qui se répète

Utilisation de la détection des visages

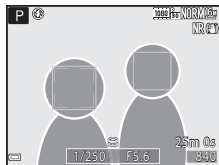

Avec les réglages suivants, l'appareil photo utilise la détection des visages pour effectuer automatiquement la mise au point sur des visages humains.

- Mode Scène  (portrait de nuit), **Sélecteur automatique** ou **Portrait** (📖36)
-  (détecteur de sourire) (📖60)
- Lorsque le **Mode de zones AF** (📖69) est défini sur **Priorité visage**



Si plusieurs visages sont détectés, une double bordure apparaît autour du visage sur lequel l'appareil photo effectue la mise au point, et des bordures simples apparaissent autour des autres visages.

Si vous appuyez sur le déclencheur à mi-course alors qu'aucun visage n'est détecté :

- Lorsque l'option **Sélecteur automatique** est sélectionnée, la zone de mise au point change selon la scène.
- Avec les options  (portrait de nuit) et **Portrait**, l'appareil photo effectue la mise au point au centre de la vue.
- Lorsque l'option  (détecteur de sourire) est sélectionnée, l'appareil photo effectue la mise au point sur le sujet au centre de la vue.
- Lorsque le **Mode de zones AF** est défini sur **Priorité visage**, l'appareil photo sélectionne la zone de mise au point contenant le sujet le plus proche de l'appareil photo.

Remarques concernant la détection des visages

- La capacité de l'appareil photo à détecter des visages dépend d'une série de facteurs, notamment l'orientation des visages.
- Il est possible que l'appareil photo ne puisse pas détecter de visages dans les cas suivants :
 - Lorsque les visages sont en partie masqués par des lunettes de soleil ou d'autres objets
 - Lorsque les visages occupent une trop petite ou trop grande partie de la vue

Affichage des photos prises avec la détection des visages

Lors de la visualisation, l'appareil photo tourne automatiquement les images en fonction de l'orientation des visages détectés au moment de la prise de vue (sauf pour les images prises avec **Rafale** (📖69) ou **Bracketing de l'exposition** (📖69)).

Utilisation de l'option Maquillage

Lors du déclenchement avec l'un des modes de prise de vue ci-dessous, l'appareil photo détecte les visages humains et traite l'image pour adoucir les tons chair des visages (jusqu'à 3 visages).

- Mode Scène  (portrait de nuit), **Sélecteur automatique** ou **Portrait** (36)
- Vous pouvez appliquer la fonction Maquillage à des images enregistrées (82).

Remarques concernant la fonction Maquillage

- L'enregistrement des images peut prendre plus de temps que prévu après la prise de vue.
- Dans certaines conditions de prise de vue, les résultats de la fonction Maquillage souhaités risquent de ne pas être obtenus, et la fonction peut être appliquée à des zones de l'image ne contenant aucun visage.

Sujets non adaptés pour l'autofocus

Il se peut que l'appareil photo ne parvienne pas à effectuer la mise au point comme prévu dans les situations suivantes. Dans certains cas rares, il peut arriver que la mise au point ne soit pas effectuée sur le sujet alors même que la zone de mise au point ou l'indicateur de mise au point s'affiche en vert :

- Le sujet est très sombre
- La scène contient des objets de luminosité différente (par exemple, lorsque le sujet est très sombre, car il tourne le dos au soleil)
- Le contraste est inexistant entre le sujet et son environnement (par exemple, le sujet en orientation Portrait porte une chemise blanche et se tient devant un mur blanc)
- Plusieurs objets se situent à des distances différentes de l'appareil photo (par exemple, un animal se trouve dans une cage)
- Les sujets présentant des formes répétitives (stores ou bâtiments avec plusieurs rangées de fenêtres présentant toutes la même forme, etc.)
- Le sujet se déplace rapidement

Dans les situations décrites précédemment, essayez d'appuyer sur le déclencheur à mi-course pour effectuer plusieurs fois la mise au point ou faites la mise au point sur un autre sujet situé à la même distance de l'appareil photo que le sujet réel souhaité, et utilisez la mémorisation de la mise au point (79).

L'appareil permet également d'effectuer une mise au point manuelle (62, 63).

Mémorisation de la mise au point

Utilisez la mémorisation de la mise au point pour prendre des compositions créatives même lorsque la zone de mise au point est définie au centre de la vue.

- 1 Positionnez le sujet au centre de la vue et appuyez sur le déclencheur à mi-course.

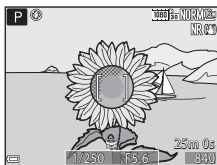

- Vérifiez que la zone de mise au point apparaît en vert.
- La mise au point et l'exposition sont mémorisées.

- 2 Sans lever le doigt, recomposez la photo.

- Assurez-vous que la distance entre l'appareil photo et le sujet ne change pas.

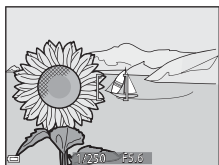

- 3 Appuyez sur le déclencheur jusqu'au fond pour prendre la photo.



Déplacement de la zone de mise au point sur la position souhaitée

En mode de prise de vue **P**, **S**, **A** ou **M**, la zone de mise au point peut être déplacée à l'aide du sélecteur multidirectionnel en définissant **Mode de zones AF** dans le menu Prise de vue (69) sur l'une des options manuelles.

Fonctions de visualisation

Fonction loupe

Positionnez la commande de zoom sur **T** (📷) en mode de visualisation plein écran (📄32) pour effectuer un zoom avant sur l'image.

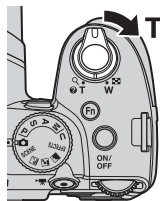

La photo s'affiche en mode de visualisation plein écran.



Un zoom avant est effectué sur la photo.

Repère de la position d'affichage

- Vous pouvez modifier le facteur de zoom en positionnant la commande de zoom sur **W** (📷) ou **T** (📷). Le zoom peut aussi être réglé en tournant la molette de commande.
- Pour visualiser une zone différente de l'image, appuyez sur les touches ▲▼◀▶ du sélecteur multidirectionnel.
- Si vous visualisez une image prise avec la fonction de détection des visages ou de détection des animaux domestiques, l'appareil photo effectue un zoom avant sur le visage détecté au moment de la prise de vue (sauf lors de la visualisation d'images prises avec l'option **Rafale** ou **Bracketing de l'exposition**). Pour effectuer un zoom avant sur une zone de l'image ne contenant aucun visage, réglez le facteur de zoom puis appuyez sur ▲▼◀▶.
- Lorsqu'une image zoomée est affichée, appuyez sur **OK** pour revenir au mode de visualisation plein écran.

Recadrage d'images

Lorsqu'une image zoomée est affichée, appuyez sur **MENU** pour recadrer l'image et inclure uniquement la partie visible puis l'enregistrer dans un fichier distinct (📄12).

Visualisation par planche d'images, Affichage en mode calendrier

Positionnez la commande de zoom sur **W** (🏠) en mode de visualisation plein écran (📖32) pour afficher les images en tant qu'images.

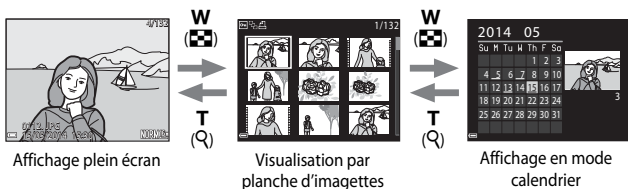
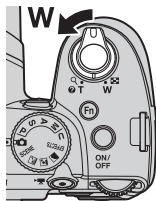

- Vous pouvez modifier le nombre d'images affichées en positionnant la commande de zoom sur **W** (🏠) ou **T** (🔍).
- Lorsque vous utilisez le mode de visualisation par planche d'images, utilisez les touches ▲▼◀▶ du sélecteur multidirectionnel ou tournez-le pour sélectionner une image, puis appuyez sur **OK** pour afficher cette image en plein écran.
- Lorsque vous utilisez le mode d'affichage calendrier, utilisez les touches ▲▼◀▶ du sélecteur multidirectionnel ou tournez-le pour sélectionner une date, puis appuyez sur **OK** pour afficher les images prises à cette date.

✓ Affichage en mode calendrier







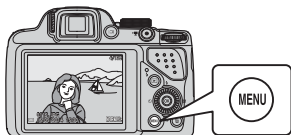

Les images prises lorsque la date de l'appareil photo n'est pas définie sont traitées comme des images prises le 1er janvier 2014.

Fonctions pouvant être réglées à l'aide de la commande MENU (Menu Visualisation)

Lorsque vous affichez des images en mode de visualisation plein écran ou en mode de visualisation par planche d'images, vous pouvez configurer les réglages du menu Visualisation répertoriés ci-dessous en appuyant sur la commande MENU (📖8).



Option	Description	📖
🔍 Retouche rapide ¹	Permet de créer des copies retouchées dans lesquelles le contraste et la saturation ont été optimisés.	📖8
🌞 D-Lighting ¹	Permet d'éclaircir les zones sombres d'une image afin de créer des copies optimisées en luminosité et contraste.	📖8
👤 Maquillage ¹	L'appareil photo détecte les visages sur les images et crée une copie en adoucissant les tons chair du visage.	📖9
🌀 Filtres ¹	Permet d'appliquer différents effets à l'aide de filtres numériques. Les effets disponibles sont Portrait adouci, Couleur sélective, Filtre étoiles, Fisheye, Effet miniature, Peinture, Effet de vignetage, Illustration photo et Portrait (couleur + N&B) .	📖10
🖨️ Commande d'impression ²	Permet de sélectionner les images à imprimer et le nombre de copies de chaque image à imprimer.	📖48
🖼️ Diaporama	Permet de visualiser des images dans un diaporama automatique.	📖50
🔒 Protéger ²	Permet de protéger les images et les vidéos sélectionnées contre toute suppression accidentelle.	📖51
🔄 Rotation image ²	Permet de spécifier l'orientation portrait ou paysage dans laquelle les images sont affichées.	📖51
🖼️ Mini-photo ¹	Permet de créer une copie de taille réduite des images.	📖11
🗣️ Annotation vocale	Permet d'utiliser le micro de l'appareil photo pour enregistrer des annotations vocales et de les joindre aux images.	📖52

Option	Description	
 Copier ²	Permet de copier les images depuis la mémoire interne vers une carte mémoire, ou inversement. Cette fonction peut aussi être utilisée pour copier des vidéos.	 53
 Options affich. séquence	Permet d'afficher uniquement l'image représentative d'une séquence d'images prises en continu ou d'afficher la séquence en tant qu'images individuelles. <ul style="list-style-type: none"> Lorsque vous affichez uniquement l'image représentative d'une séquence, appuyez sur  pour afficher chaque image de la séquence. Appuyez sur le sélecteur multidirectionnel  pour revenir à l'affichage de l'image représentative. 	 54
 Choix image représent. ²	Permet de modifier l'image représentative pour les images d'une séquence.	 54

¹ Les images éditées sont enregistrées dans des fichiers distincts. Certaines images risquent de ne pas être éditées.

² Sélectionnez une image sur l'écran de sélection des images. Reportez-vous à « Utilisation de l'écran pour sélectionner des images » ( 84) pour plus d'informations.

Utilisation de l'écran pour sélectionner des images

Lorsqu'un écran de sélection des images tel que celui affiché à droite apparaît lorsque vous utilisez l'appareil photo, suivez les procédures ci-dessous pour sélectionner les images.

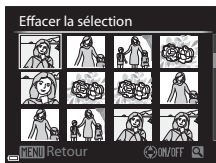

1 Utilisez le sélecteur multidirectionnel ◀▶ ou tournez-le pour sélectionner l'image souhaitée.

- Positionnez la commande de zoom (📖1) sur **T** (🔍) pour passer en mode de visualisation plein écran, ou sur **W** (📐) pour passer en mode de visualisation par planche d'images.
- Une seule image peut être sélectionnée pour **Rotation image**, **Choix image représent.**, et **Écran d'accueil**. Passez à l'étape 3.

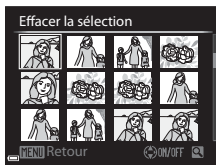

2 Utilisez ▲▼ pour sélectionner ON ou OFF (ou le nombre de copies).

- Quand **ON** est sélectionné, une coche (✓) s'affiche avec l'image. Répétez les étapes 1 et 2 pour sélectionner d'autres images.

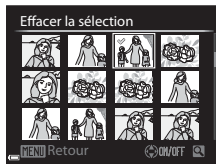

3 Appuyez sur Ⓞ pour appliquer la sélection d'images.

- Lorsque la boîte de dialogue de confirmation s'affiche, suivez les instructions à l'écran.

Enregistrement et lecture de vidéos

Enregistrement de vidéos

1 Affichez l'écran de prise de vue.

- Vérifiez la durée d'enregistrement de la vidéo restante.

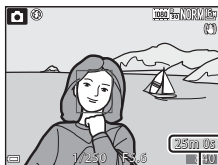

Durée d'enregistrement vidéo restante

2 Appuyez sur la commande ● (▶ enregistrement vidéo) pour démarrer l'enregistrement de la vidéo.

- L'appareil photo effectue la mise au point sur le sujet situé au centre de la vue.
- Appuyez sur le sélecteur multidirectionnel **OK** pour interrompre l'enregistrement, et appuyez de nouveau sur **OK** pour reprendre l'enregistrement (sauf lorsque **iFrame 720/30p** ou **iFrame 720/25p**, ou une option vidéo HS est sélectionnée dans **Options vidéo**). L'enregistrement se termine automatiquement s'il reste interrompu pendant environ cinq minutes.

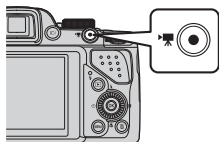

3 Appuyez de nouveau sur la commande ● (▶ enregistrement vidéo) pour mettre fin à l'enregistrement.

✓ Durée maximale de la vidéo

Les fichiers vidéo individuels doivent avoir une taille maximale de 4 Go et une durée maximale de 29 minutes, même en cas d'espace libre suffisant sur la carte mémoire pour un enregistrement plus long.

- La durée maximale pour une seule vidéo s'affiche sur l'écran de prise de vue.
- L'enregistrement risque de s'arrêter avant que la limite ne soit atteinte si la température de l'appareil photo augmente.
- La durée réelle de la vidéo peut varier en fonction du contenu de la vidéo, du mouvement du sujet, ou du type de carte mémoire.

✓ Remarques sur la sauvegarde d'images et l'enregistrement de vidéos

L'indicateur du nombre de vues restantes ou l'indicateur de la durée maximale de la vidéo clignote lorsque des images sont en cours de sauvegarde ou qu'une vidéo est en cours d'enregistrement. **N'ouvrez pas le volet du logement pour accumulateur/carte mémoire ni retirez l'accumulateur ou la carte mémoire** lorsqu'un indicateur clignote. Vous risquez de perdre des données ou d'endommager l'appareil photo ou la carte mémoire.

✓ Remarques concernant l'enregistrement de vidéos

- Lors de l'enregistrement de vidéos, il est recommandé d'utiliser des cartes mémoire SD de classe 6 ou plus (U21). L'enregistrement de la vidéo peut s'interrompre brusquement si vous utilisez une carte mémoire ayant une vitesse de transfert plus lente.
- Lorsque vous utilisez la mémoire interne de l'appareil photo, l'enregistrement des vidéos peut prendre un certain temps.
- Selon la taille de fichier d'une vidéo, il se peut que l'enregistrement de la vidéo dans la mémoire interne ou sa copie d'une carte mémoire à la mémoire interne soit impossible.
- Le son de la commande de zoom, du zoom, de l'autofocus, de la réduction de la vibration et de la commande d'ouverture en cas de changement de luminosité peut être enregistré.
- Les phénomènes suivants peuvent être observés sur le moniteur lorsque vous enregistrez des vidéos. Ces phénomènes sont enregistrés dans les vidéos.
 - Un effet de bande peut apparaître sur les images sous certaines lumières de type éclairage fluorescent, à vapeur de mercure ou à vapeur de sodium.
 - Les sujets qui traversent rapidement le cadre (comme un train ou une voiture) peuvent apparaître déformés.
 - Le cadre peut être entièrement déformé lorsque l'appareil photo est déplacé.
 - L'éclairage ou d'autres zones lumineuses peuvent laisser des images résiduelles lorsque l'appareil photo est déplacé.
- Selon la distance qui sépare le sujet de l'appareil photo ou la quantité de zoom appliquée, les sujets présentant des formes répétitives (tissus, fenêtres à croisillons, etc.) peuvent apparaître avec des bandes de couleur (diagrammes d'interférences, moiré, etc.) lors de l'enregistrement et de la lecture de la vidéo. Ceci se produit lorsque les formes sur le sujet et la disposition du capteur d'image interfèrent l'une avec l'autre ; il ne s'agit pas d'un dysfonctionnement.

✓ Remarques sur l'utilisation du zoom pendant l'enregistrement d'une vidéo

- L'indicateur de zoom ne s'affiche pas pendant l'enregistrement d'une vidéo.
- La qualité d'image risque d'être dégradée lorsque vous utilisez le zoom numérique. Si vous effectuez un zoom avant sur le sujet lors de l'enregistrement d'une vidéo, le mouvement du zoom s'arrête de façon temporaire à la position où le zoom optique devient zoom numérique.

✓ Température de l'appareil photo

- L'appareil photo peut chauffer lors de l'enregistrement de vidéos pendant une période prolongée ou lorsque l'appareil photo est utilisé dans un milieu avec des températures élevées.
- Si l'intérieur de l'appareil photo devient très chaud lors de l'enregistrement de vidéos, l'enregistrement s'arrête automatiquement. La durée restante jusqu'à l'arrêt de l'enregistrement (🕒10 s) s'affiche. Après l'arrêt de l'enregistrement, l'appareil photo s'éteint. Laissez l'appareil photo éteint jusqu'à ce qu'il ait refroidi.

Mise au point et mémorisation de l'exposition pendant l'enregistrement d'une vidéo

- La mise au point peut être réglée pendant l'enregistrement d'une vidéo de la façon suivante en fonction du réglage **Mode autofocus** (📖89) du menu Vidéo.
 - **AF-S AF ponctuel** (réglage par défaut) : la mise au point est mémorisée lorsque l'enregistrement de la vidéo commence. Pour utiliser la fonction autofocus pendant l'enregistrement d'une vidéo, appuyez sur le sélecteur multidirectionnel ◀.
 - **AF-F AF permanent** : la mise au point est réglée de façon répétée même pendant l'enregistrement d'une vidéo.
- Lorsque vous appuyez sur le sélecteur multidirectionnel ▶ pendant l'enregistrement d'une vidéo, l'exposition est mémorisée. Pour annuler la mémorisation, appuyez de nouveau sur ▶.
- Lorsque le mode de mise au point (📖61) est défini sur **MF** (mise au point manuelle), réglez la mise au point manuellement. La mise au point peut être réglée en tournant le sélecteur multidirectionnel dans le sens antihoraire pour des sujets éloignés ou dans le sens horaire pour des sujets proches.
- L'autofocus peut ne pas fonctionner correctement (📖78). Si cela se produit, utilisez **MF** (mise au point manuelle) (📖62, 63) ou réglez **Mode autofocus** dans le menu Vidéo sur **AF-S AF ponctuel** (réglage par défaut) puis utilisez la mémorisation de la mise au point (📖79) pour enregistrer.

Sauvegarde d'images fixes pendant l'enregistrement de vidéos

Si vous appuyez sur le déclencheur jusqu'en fin de course pendant que vous enregistrez une vidéo, une vue est enregistrée en tant qu'image fixe (image JPEG). L'enregistrement vidéo continue pendant la sauvegarde de l'image fixe.

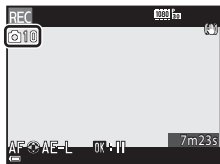

- Le nombre maximal d'images fixes pouvant être sauvegardées pendant l'enregistrement d'une vidéo (10 images) et sont affichés en haut à gauche du moniteur. Lorsque s'affiche, vous ne pouvez pas sauvegarder d'image fixe.
- La taille d'image des images fixes à sauvegarder est définie sur (1920 x 1080 pixels).

Remarques concernant la sauvegarde d'images fixes pendant l'enregistrement d'une vidéo

- Les images fixes ne peuvent pas être sauvegardées pendant l'enregistrement d'une vidéo dans les situations suivantes.
 - Lorsque l'enregistrement d'une vidéo est interrompu
 - Lorsqu'une vidéo est enregistrée dans la mémoire interne
 - Lorsque la durée de la vidéo restante est inférieure à 10 secondes
 - Lorsque le réglage **Options vidéo** (89) est défini sur **1080/60i**, **480/30p**, **480/25p** ou vidéo HS
- Les vues d'une vidéo enregistrées lors de la prise d'une image fixe peuvent ne pas être lues facilement.
- Le son émis lors du déclenchement peut être audible dans la vidéo enregistrée lors de la sauvegarde d'une image fixe.
- Si l'appareil photo bouge lors du déclenchement, l'image peut être floue.

Fonctions pouvant être réglées à l'aide de la commande MENU (Menu Vidéo)

Entrez en mode de prise de vue → Appuyez sur la commande MENU → ongles (vidéo) (9)

Les réglages des options de menu répertoriés ci-dessous peuvent être configurés.

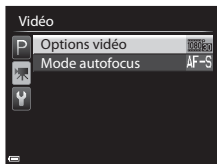

Option	Description	
Options vidéo	Permet de sélectionner le type de la vidéo. Sélectionnez la vitesse normale pour enregistrer des vidéos à vitesse normale, ou HS (haute vitesse) pour enregistrer des vidéos qui peuvent être lues au ralenti ou en accéléré. • Réglage par défaut : 1080/60 1080/30p ou 1080/25 1080/25p	📖55
Mode autofocus	Permet de sélectionner soit AF ponctuel , qui mémorise la mise au point au début de l'enregistrement vidéo, soit AF permanent , qui continue la mise au point pendant l'enregistrement vidéo. • Réglage par défaut : AF ponctuel	📖58

Lecture de vidéos

Appuyez sur la commande (▶) pour passer en mode de visualisation.

Les vidéos sont indiquées par l'icône des options vidéo (55).

Appuyez sur (OK) pour lire des vidéos.

- Pour régler le volume, utilisez la commande de zoom (1).

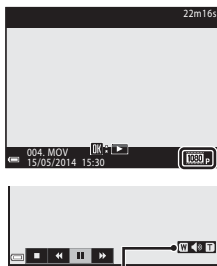

Indicateur de volume

Fonctions disponibles pendant la lecture

Tournez le sélecteur multidirectionnel ou la molette de commande pour effectuer une avance ou un retour rapide.

Les commandes de lecture apparaissent en bas du moniteur.

Les opérations répertoriées ci-dessous peuvent être effectuées en utilisant les touches ◀▶ du sélecteur multidirectionnel pour sélectionner une commande puis en appuyant sur OK.

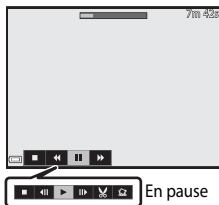

Fonction	Icône	Description
Effectuer un retour rapide		Maintenez la commande OK enfoncée pour rembobiner la vidéo.
Effectuer une avance rapide		Maintenez la commande OK enfoncée pour avancer la vidéo.
Suspendre la lecture		Suspend la lecture. Les opérations répertoriées ci-dessous peuvent être effectuées lorsque la lecture est suspendue.
		Rembobine la vidéo d'une vue. Maintenez la commande OK enfoncée pour rembobiner la vidéo en continu.*
		Avance la vidéo d'une vue. Maintenez la commande OK enfoncée pour avancer la vidéo en continu.*
		Reprend la lecture.
		Extrait la séquence souhaitée d'une vidéo et l'enregistre dans un fichier distinct.
Extrait une seule vue d'une vidéo et l'enregistre en tant qu'image fixe.		
Arrêter		Permet de revenir en mode de visualisation plein écran.

* La vidéo peut également être avancée ou rembobinée d'une vue en tournant le sélecteur multidirectionnel ou la molette de commande.

Suppression de vidéos

Pour effacer une vidéo, sélectionnez-la en mode de visualisation plein écran (📖32) ou en mode de visualisation par planche d'imagettes (📖81) et appuyez sur 🗑️ (📖33).









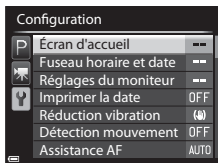

Réglages généraux de l'appareil photo

Fonctions pouvant être réglées à l'aide de la commande MENU (Menu configuration)

Appuyez sur **MENU** → onglet  (configuration) ()

Les réglages des options de menu répertoriés ci-dessous peuvent être configurés.



Option	Description	
Écran d'accueil	Permet d'indiquer si vous souhaitez afficher ou non l'écran d'accueil à la mise sous tension de l'appareil photo.	 59
Fuseau horaire et date	Permet de régler l'horloge de l'appareil photo.	 60
Réglages du moniteur	Permet de régler l'affichage des images après la prise de vue, la luminosité de l'écran et les paramètres d'affichage des infos photos.	 62
Imprimer la date	Permet d'imprimer la date et l'heure de la prise de vue sur les images.	 64
Réduction vibration	Permet de sélectionner le paramètre de réduction vibration utilisé lors de la prise de vue.	 65
Détection mouvement	Permet d'indiquer si l'appareil photo augmente ou non automatiquement la vitesse d'obturation pour réduire l'effet de flou provoqué par le bougé d'appareil si un mouvement est détecté lors de la prise de vue d'images fixes.	 66
Assistance AF	Permet d'activer ou de désactiver l'illuminateur d'assistance AF.	 66
Zoom numérique	Permet de définir l'opération du zoom numérique.	 67
Réglages du son	Permet de régler les paramètres de son.	 67
Extinction auto	Permet de définir la durée qui s'écoule avant que le moniteur ne s'éteigne pour économiser de l'énergie.	 68

Option	Description	
Formater la mémoire/ Formatage de la carte	Permet de formater la mémoire interne ou la carte mémoire.	 69
Langue/Language	Permet de changer la langue d'affichage de l'appareil photo.	 69
Réglages TV	Permet d'ajuster les réglages pour la connexion à un téléviseur.	 70
Charge par ordinateur	Permet d'indiquer si l'accumulateur de l'appareil photo est chargé ou non lorsque l'appareil photo est connecté à un ordinateur.	 71
Permuter Av/Tv	Permet de changer de méthode pour définir le décalage du programme, la vitesse d'obturation ou la valeur d'ouverture.	 72
Réinitialiser n° fichier	Permet de réinitialiser la numérotation séquentielle des fichiers lorsque Oui est sélectionné.	 72
Délect. yeux fermés	Permet d'indiquer si les yeux fermés sont détectés ou non lors de la prise de photos avec la détection des visages.	 73
Transfert Eye-Fi	Permet d'indiquer si la fonction d'envoi des images à un ordinateur à l'aide d'une carte Eye-Fi disponible dans le commerce est activée ou non.	 74
Mise en relief	Permet de mettre ou non en surbrillance en blanc les zones sur lesquelles la zone de mise au point est effectuée sur l'image affichée dans le moniteur lors de l'utilisation de la mise au point manuelle.	 75
Réinitialisation	Permet de réinitialiser les réglages de l'appareil photo sur leurs valeurs par défaut.	 75
Version firmware	Permet d'afficher la version actuelle du firmware de l'appareil photo.	 75

Connexion de l'appareil photo à un téléviseur, un ordinateur ou une imprimante

Méthodes de connexion

Vous pouvez profiter encore davantage des images et des vidéos en connectant l'appareil photo à un téléviseur, un ordinateur ou une imprimante.

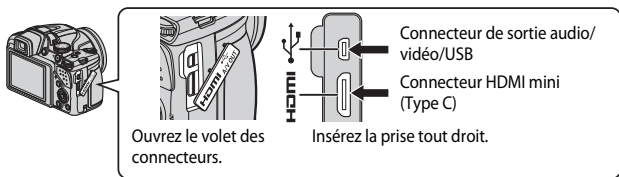

- Avant de connecter l'appareil photo à un périphérique externe, vérifiez que le niveau de charge de l'accumulateur restant est suffisant et éteignez l'appareil photo. Avant de déconnecter, éteignez l'appareil photo.
- Si vous utilisez l'adaptateur secteur EH-62A (disponible séparément), vous pouvez alimenter cet appareil photo directement sur le secteur. N'utilisez pas d'autre marque ni d'autre modèle d'adaptateur secteur car vous risquez de provoquer une surchauffe ou un dysfonctionnement de l'appareil photo.
- Pour des informations sur les méthodes de connexion et les opérations successives, reportez-vous à la documentation accompagnant le périphérique, en plus de ce document.

Affichage des images sur un téléviseur

👁️ 13



Vous pouvez afficher les images et les vidéos de l'appareil photo sur un téléviseur.

Méthode de connexion : connectez les prises audio et vidéo du câble audio vidéo en option EG-CP16 (👁️81) aux prises d'entrée du téléviseur. Vous pouvez aussi connecter un câble HDMI vendu dans le commerce à la prise d'entrée HDMI du téléviseur.

Affichage et organisation d'images sur un ordinateur

📖 95



Vous pouvez transférer des images sur un ordinateur pour effectuer une simple retouche et gérer les données d'images.

Méthode de connexion : connectez l'appareil photo au port USB de l'ordinateur à l'aide du câble USB fourni.

- Avant la connexion à un ordinateur, installez ViewNX 2 sur l'ordinateur (📖95).
- Si des périphériques USB utilisant l'alimentation de l'ordinateur sont connectés, débranchez-les de l'ordinateur avant d'y connecter l'appareil photo. La connexion de l'appareil photo et d'autres périphériques alimentés USB simultanément au même ordinateur risque de provoquer un dysfonctionnement de l'appareil photo ou une alimentation excessive de l'ordinateur, ce qui pourrait endommager l'appareil photo ou la carte mémoire.

Impression d'images sans utiliser d'ordinateur

👁️ 15



Si vous connectez l'appareil photo à une imprimante compatible PictBridge, vous pouvez imprimer des images sans utiliser d'ordinateur.

Méthode de connexion : connectez l'appareil photo directement au port USB de l'imprimante à l'aide du câble USB fourni.

Utilisation de ViewNX 2

Installez ViewNX 2 pour transférer, afficher, éditer et partager des photos et des vidéos.

Votre boîte à outil d'imagerie ViewNX 2™



Installation de ViewNX 2

Une connexion Internet est requise. Pour consulter la configuration système requise et d'autres informations, visitez le site Web Nikon de votre région.

1 Téléchargez le programme d'installation ViewNX 2.

Démarrez l'ordinateur et téléchargez le programme d'installation de :
<http://nikonimglib.com/nvnx/>

2 Double-cliquez sur le fichier téléchargé.

3 Suivez les instructions à l'écran.

4 Quittez le programme d'installation.

Cliquez sur **Oui** (Windows) ou sur **OK** (Mac).

Transfert d'images vers l'ordinateur

1 Choisissez le mode de copie des images sur l'ordinateur.

Les modes suivants sont disponibles :

- **Connexion USB directe** : éteignez l'appareil photo et vérifiez que la carte mémoire est insérée dedans. Connectez l'appareil photo à l'ordinateur à l'aide du câble USB. L'appareil photo s'allume automatiquement. Pour transférer des images enregistrées dans la mémoire interne de l'appareil photo, retirez la carte mémoire de l'appareil photo avant de le connecter à l'ordinateur.

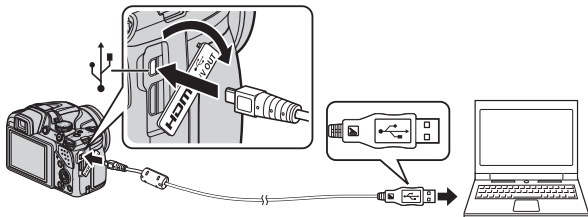

- **Logement pour carte SD** : si votre ordinateur est équipé d'une carte SD, la carte peut être insérée directement dans la fente.
- **Lecteur de carte SD** : connectez un lecteur de carte (disponible séparément auprès d'un fournisseur tiers) à l'ordinateur et insérez la carte mémoire.

Si un message vous invitant à choisir un programme s'affiche, sélectionnez Nikon Transfer 2.

• Avec Windows 7

Si la boîte de dialogue ci-contre s'affiche, suivez la procédure ci-dessous pour sélectionner Nikon Transfer 2.

- 1 Sous **Importer vos images et vos vidéos**, cliquez sur **Modifier le programme**.



Une boîte de dialogue de sélection du programme s'affiche ; sélectionnez **Importer le fichier avec Nikon Transfer 2**, puis cliquez sur **OK**.

- 2 Double-cliquez sur **Importer le fichier**.

Si la carte mémoire contient un grand nombre d'images, l'activation de Nikon Transfer 2 peut prendre du temps. Patientez jusqu'au démarrage de Nikon Transfer 2.

✓ Connexion du câble USB

La connexion risque de ne pas être reconnue lorsque l'appareil est connecté à un ordinateur via un hub USB.

2 transférez les images vers l'ordinateur.

- Cliquez sur **Démarrer le transfert**.

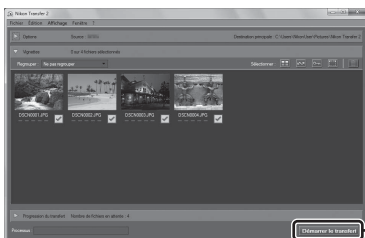

- Par défaut, toutes les images de la carte mémoire sont copiées vers l'ordinateur.

3 Coupez la connexion.

- Si l'appareil photo est connecté à l'ordinateur, mettez l'appareil photo hors tension, puis débranchez le câble USB.
- Si vous utilisez un lecteur de carte ou un logement pour carte, choisissez l'option appropriée dans le système d'exploitation de l'ordinateur pour éjecter le disque amovible correspondant à la carte mémoire, puis retirez la carte du lecteur ou du logement.

Affichage des images

Démarrez ViewNX 2.

- Les images s'affichent dans ViewNX 2 une fois le transfert terminé.
- Consultez l'aide en ligne pour plus d'informations sur l'utilisation de ViewNX 2.



Démarrage manuel de ViewNX 2

- **Windows** : double-cliquez sur le raccourci **ViewNX 2** sur le Bureau.
- **Mac** : cliquez sur l'icône **ViewNX 2** dans le Dock.



A series of horizontal dashed lines spanning the width of the page, intended for handwriting practice.







Section Référence

La section Référence fournit des informations détaillées et des conseils sur l'utilisation de l'appareil photo.





Prise de vue

Utilisation de la fonction Panoramique simplifié (prise de vue et visualisation).....	 2
--	---



Lecture

Visualisation et suppression d'images prises en continu (séquence).....	 5
Édition d'images fixes.....	 7
Connexion de l'appareil photo à un téléviseur (visualisation d'images sur un téléviseur).....	 13
Connexion de l'appareil photo à une imprimante (impression directe).....	 15
Édition de vidéos.....	 20

Menu

Menu Prise de vue (Mode P , S , A ou M).....	 22
Menu Visualisation.....	 48
Menu Vidéo.....	 55
Menu configuration.....	 59

Informations supplémentaires



Messages d'erreur.....	 76
Noms des fichiers.....	 80
Accessoires optionnels.....	 81

Utilisation de la fonction Panoramique simplifié (prise de vue et visualisation)

Prise de vue avec la fonction Panoramique simplifié

Positionnez le sélecteur de mode sur **SCENE** → commande **MENU** →

 Panoramique simplifié

- 1** Sélectionnez  **Normal (180°)** ou  **Large (360°)** comme plage de prise de vue et appuyez sur **OK**.

- Lorsque l'appareil photo est tenu en orientation paysage, la taille d'image (largeur x hauteur) est comme suit.
 -  **Normal (180°)** :
4800 x 920 lorsque l'appareil photo est déplacé horizontalement,
1536 x 4800 lorsque l'appareil photo est déplacé verticalement
 -  **Large (360°)** :
9600 x 920 lorsque l'appareil photo est déplacé horizontalement,
1536 x 9600 lorsque l'appareil photo est déplacé verticalement

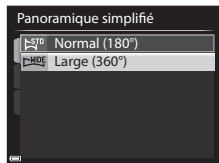

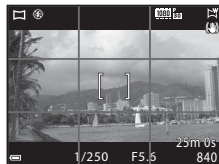

- 2** Cadrez la première portion de la scène du panoramique, puis appuyez sur le déclencheur à mi-course pour régler la mise au point.

- La position de zoom est fixée sur la position grand-angle.
- L'appareil photo effectue la mise au point sur la zone au centre de la vue.



- 3** Appuyez sur le déclencheur jusqu'en fin de course, et relâchez-le.

-    s'affichent pour indiquer la direction de déplacement de l'appareil photo.

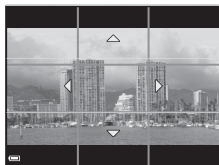

4 Déplacez l'appareil photo dans l'une des quatre directions jusqu'à ce que le repère atteigne la fin.

- Lorsque l'appareil photo détecte la direction du panoramique, la prise de vue commence.

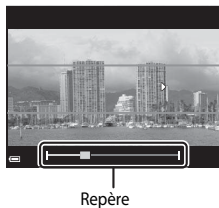

Exemple de déplacement de l'appareil photo

- En utilisant votre corps comme axe de rotation, déplacez l'appareil photo lentement en décrivant un arc de cercle, dans la direction du marquage (△▽◀▶).
- La prise de vue s'arrête si le repère n'a pas atteint la fin au bout d'environ 15 secondes (lorsque l'option **STD Normal (180°)** est sélectionnée) ou au bout d'environ 30 secondes (lorsque l'option **WIDE Large (360°)** est sélectionnée) après le début de la prise de vue.



✓ Remarques concernant la prise de vue avec la fonction Panoramique simplifié

- La zone d'image dans l'image enregistrée est plus petite que celle observée sur le moniteur au moment de la prise de vue.
- Lorsque le mouvement détecté par l'appareil photo est trop rapide ou en présence d'un bougé d'appareil prononcé ou d'un sujet trop uniforme (tel qu'un mur ou dans l'obscurité), une erreur se produit.
- Les images d'un panoramique ne sont pas enregistrées lorsque la prise de vue est interrompue avant d'atteindre la moitié de la plage du panoramique.
- Lorsque la prise de vue dépasse la moitié de la plage du panoramique mais termine avant la fin, la plage qui n'est pas photographiée est enregistrée et affichée sous la forme d'une zone grise.

Affichage des images d'un panoramique simplifié

Passez en mode de visualisation (📖32), affichez en mode de visualisation plein écran une image enregistrée avec Panoramique simplifié, puis appuyez sur **OK** pour faire défiler l'image dans la direction utilisée lors de la prise de vue.

- Tournez le sélecteur multidirectionnel pour faire défiler rapidement vers l'avant ou vers l'arrière.



Les commandes de lecture apparaissent en bas du moniteur pendant la lecture.

Utilisez les touches ◀▶ du sélecteur multidirectionnel pour sélectionner une commande, puis appuyez sur **OK** pour effectuer les opérations suivantes.



Fonction	Icône	Description
Effectuer un retour rapide		Appuyez sur OK pour faire défiler rapidement en arrière.*
Effectuer une avance rapide		Appuyez sur OK pour faire défiler rapidement en avant.*
Suspendre la lecture		Suspend la lecture. Les opérations répertoriées ci-dessous peuvent être effectuées lorsque la lecture est suspendue.
		Appuyez sur OK pour rembobiner.*
		Appuyez sur OK pour faire défiler.*
		Permet de redémarrer le défilement automatique.
Arrêter		Permet de basculer en mode de visualisation plein écran.

* Ces opérations peuvent également être effectuées en tournant le sélecteur multidirectionnel.

Remarques concernant le défilement des images

Il se peut que cet appareil photo ne puisse pas faire défiler les images de panoramique simplifié prises avec une autre marque ou un autre modèle d'appareil photo numérique ou effectuer un zoom dessus.

Visualisation et suppression d'images prises en continu (séquence)

Visualisation des images d'une séquence

Les images prises en continu sont enregistrées sous la forme d'une séquence.

La première image d'une séquence est utilisée comme l'image représentative pour représenter la séquence lorsque vous utilisez le mode de visualisation plein écran ou le mode de visualisation par planche d'images (réglage par défaut).

Pour afficher chaque image de la séquence individuellement, appuyez sur **OK**.



Après avoir appuyé sur **OK**, les opérations décrites ci-dessous sont disponibles.

- Pour afficher l'image précédente ou suivante, tournez le sélecteur multidirectionnel ou appuyez sur **◀▶**.
- Pour afficher les images qui ne sont pas incluses dans la séquence, appuyez sur **▲** pour revenir à l'affichage de l'image représentative.
- Pour afficher les images d'une séquence sous la forme d'images, ou pour les visualiser dans un diaporama, définissez les **Options affich. séquence** sur **Chaque image** dans le menu Visualisation (**54**).



Options affichage séquence

Les images prises en continu avec des appareils photo autres que cet appareil photo ne peuvent pas être affichées dans une séquence.

Options du menu Visualisation disponibles avec l'affichage séquentiel

- Lorsque vous visualisez les images d'une séquence en mode de visualisation plein écran, appuyez sur **MENU** pour sélectionner les fonctions dans le menu Visualisation (**82**).
- Si vous appuyez sur **MENU** lorsqu'une image représentative est affichée, les réglages suivants peuvent être appliqués à toutes les images de la séquence :
 - Commande d'impression, Protéger, Copier

Suppression des images d'une séquence

Lorsque vous appuyez sur  pour des images d'une séquence, les images qui sont effacées varient en fonction du mode d'affichage des séquences.

- Lorsque l'image représentative est affichée :
 - **Image actuelle :** Toutes les images de la séquence affichée sont effacées.
 - **Effacer la sélection :** Lorsqu'une image représentative est sélectionnée sur l'écran de suppression des images sélectionnées (34), toutes les images de cette séquence sont supprimées.
 - **Toutes les images :** Toutes les images de la mémoire interne ou de la carte mémoire sont supprimées.
- Lorsque les images d'une séquence sont affichées en mode de visualisation plein écran :
 - **Image actuelle :** L'image en cours d'affichage est supprimée.
 - **Effacer la sélection :** Les images sélectionnées dans la séquence sont supprimées.
 - **Toute la séquence :** Toutes les images de la séquence affichée sont effacées.

Édition d'images fixes

Avant d'éditer des images

Vous pouvez facilement éditer des images sur cet appareil photo. Les copies éditées sont enregistrées dans des fichiers distincts.



Les copies éditées sont enregistrées avec la même date et heure de prise de vue que la photo d'origine.



Restrictions concernant l'édition d'images

Vous pouvez éditer une image dix fois maximum.

Retouche rapide : amélioration du contraste et de la saturation

Sélectionnez une image ()32) → commande MENU ()8) →  Retouche rapide

Utilisez les touches ▲▼ du sélecteur multidirectionnel pour sélectionner le niveau d'effet souhaité et appuyez sur .

- La version éditée s'affiche à droite.
- Pour quitter sans enregistrer la copie, appuyez sur ◀.

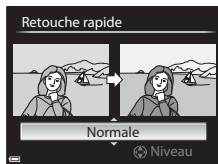

D-Lighting : amélioration de la luminosité et du contraste

Sélectionnez une image ()32) → commande MENU ()8) →  D-Lighting

Utilisez les touches ▲▼ du sélecteur multidirectionnel pour sélectionner le niveau d'effet souhaité et appuyez sur .

- La version éditée s'affiche à droite.
- Pour quitter sans enregistrer la copie, appuyez sur ◀.

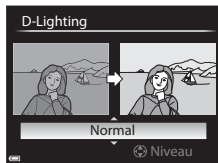

Maquillage : adoucissement des tons chair

Sélectionnez une image (📖32) → commande **MENU** (📖8) →  Maquillage

- 1 Utilisez les touches ▲▼ du sélecteur multidirectionnel pour sélectionner le niveau d'effet souhaité et appuyez sur **OK**.

- Pour quitter sans enregistrer la copie, appuyez sur ◀.

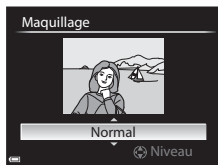

- 2 Prévisualisez le résultat et appuyez sur **OK**.

- Un zoom avant est effectué sur le visage édité.
- Lorsque plusieurs visages ont été édité, appuyez sur ◀▶ pour passer d'un visage à l'autre.
- Pour modifier le niveau d'effet, appuyez sur **MENU** et revenez à l'étape 1.
- Une copie éditée est créée.

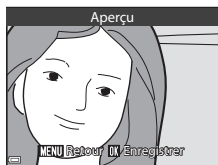

Remarques concernant la fonction Maquillage

- Il est possible de retoucher jusqu'à 12 visages, en procédant du visage le plus proche du centre de la vue à celui qui en est le plus éloigné.
- Selon l'orientation des visages, ou la luminosité des visages, l'appareil photo risque de ne pas pouvoir détecter les visages de façon précise, ou la fonction maquillage risque de ne pas fonctionner comme prévu.
- Si aucun visage n'est détecté, un avertissement s'affiche et l'écran retourne au menu Visualisation.

Filtres : appliquer les effets d'un filtre numérique

Sélectionnez une image (📖32) → commande MENU (📖8) →  Filtres

Option	Description
Portrait adouci	Permet de rendre l'arrière-plan de sujets humains flou. Si aucun sujet humain n'est détecté, laissez la mise au point sur la zone au centre de la vue et rendez floue la zone qui l'entoure.
Couleur sélective	Permet de conserver uniquement la couleur d'image sélectionnée et de rendre les autres couleurs en noir et blanc.
Filtre étoiles	Permet de produire des rayons lumineux qui émanent d'objets lumineux, comme les reflets du soleil ou l'éclairage urbain. Idéal pour les scènes de nuit.
Fisheye	Permet de créer des photos qui semblent avoir été prises avec un objectif fisheye. Idéal pour les images prises en mode macro.
Effet miniature	Permet de créer des images ressemblant à des photos en gros plan d'un diorama. Idéal pour les images prises en plongée depuis un endroit élevé, avec le sujet principal se trouvant vers le centre de la vue.
Peinture	Permet de créer des images recréant l'atmosphère des peintures.
Effet de vignetage	Permet de diminuer l'intensité de la lumière en périphérie du centre vers les bords d'une image.
Illustration photo	Permet d'augmenter la netteté des contours et de réduire le nombre de couleurs pour créer des images recréant l'atmosphère des illustrations.
Portrait (couleur + N&B)	Permet de rendre les couleurs de l'arrière-plan de sujets humains en noir et blanc. Si aucun sujet humain n'est détecté, conservez les couleurs de la zone au centre de la vue et rendez la zone qui l'entoure en noir et blanc.

1 Utilisez les touches ▲▼ du sélecteur multidirectionnel pour sélectionner l'effet de filtre souhaité et appuyez sur .

- Lorsque des effets autres que **Couleur sélective** sont sélectionnés, passez à l'étape 3.

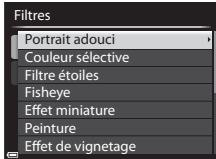

- 2 Utilisez ▲▼ pour sélectionner la couleur à conserver et appuyez sur **OK**.

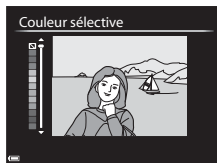

- 3 Prévisualisez le résultat et appuyez sur **OK**.
- Une copie éditée est créée.
 - Pour quitter sans enregistrer la copie, appuyez sur ◀.



Mini-photo : réduction de la taille d'une image

Sélectionnez une image (📖32) → commande MENU (📖8) →  Mini-photo

- 1 Utilisez les touches ▲▼ du sélecteur multidirectionnel pour sélectionner la taille de copie souhaitée et appuyez sur **OK**.

- Lorsque le format de l'image est 16:9, seule l'option **640x480** peut être sélectionnée.
- Lorsque le format de l'image est 3:2 ou 1:1, l'image ne peut pas être éditée.

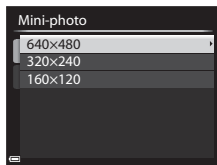

- 2 Sélectionnez **Oui**, puis appuyez sur **OK**.







- Une copie éditée est créée (taux de compression de 1:16 environ).



Par recadrage : création d'une copie recadrée

1 Tournez la commande de zoom pour agrandir l'image (80).

2 Peaufinez la composition de la copie et appuyez sur **MENU**.

- Positionnez la commande de zoom sur **T** () ou **W** () pour régler le facteur de zoom. Définissez un facteur de zoom auquel **MENU** :  s'affiche.
- Utilisez les touches    du sélecteur multidirectionnel pour faire défiler l'image de façon à ce que seule la partie à copier soit visible sur le moniteur.



3 Sélectionnez **Oui**, puis appuyez sur **OK**.

- Une copie éditée est créée.



Taille d'image

Lorsque la taille d'image de la copie recadrée est 320 x 240 (ou moins), l'image s'affiche avec une taille inférieure pendant la visualisation.



Recadrage de l'image dans son orientation portrait actuelle

Utilisez l'option **Rotation image** (51) pour faire pivoter l'image et l'afficher en orientation paysage. Après avoir recadré l'image, refaites-la pivoter en orientation portrait.

Connexion de l'appareil photo à un téléviseur (visualisation d'images sur un téléviseur)

1 Mettez l'appareil photo hors tension et connectez-le au téléviseur.

- Vérifiez que les fiches sont orientées correctement. N'introduisez pas ou ne retirez pas les fiches tout droit lorsque vous les connectez ou les déconnectez.

Lors de l'utilisation du câble audio vidéo en option fourni (081)

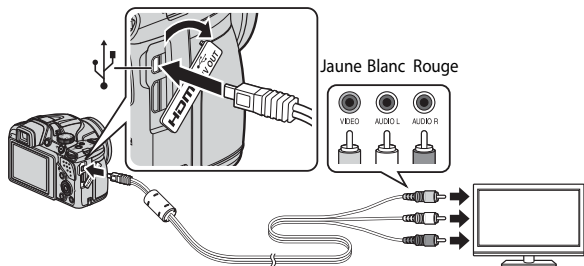

Lors de l'utilisation d'un câble HDMI disponible dans le commerce

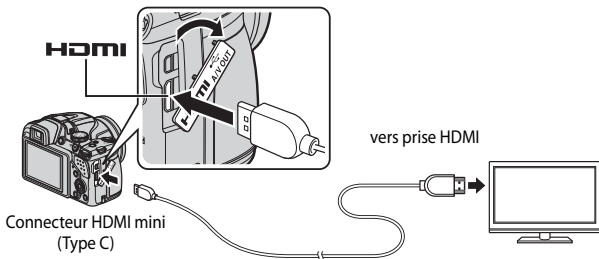

2 Réglez l'entrée du téléviseur sur l'entrée vidéo externe.

- Pour plus de détails, reportez-vous à la documentation fournie avec votre téléviseur.

3 Appuyez sur et maintenez-le enfoncé pour allumer l'appareil photo.

- Les images s'affichent sur le téléviseur.
- Le moniteur de l'appareil photo ne s'allume pas.

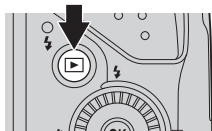

Si les images ne s'affichent pas sur le téléviseur

Vérifiez que les **Réglages TV** (70) dans le menu configuration sont conformes à la norme utilisée par votre téléviseur.

Utilisation de la télécommande du téléviseur (Ctrl. via sortie HDMI)

La télécommande d'un téléviseur conforme à la norme HDMI-CEC peut être utilisée pour sélectionner des images, démarrer et interrompre la lecture d'une vidéo, basculer entre le mode de visualisation plein écran et l'affichage de quatre imageries, etc.

- Réglez l'option **Ctrl. via sortie HDMI** (70) de **Réglages TV** sur **Activé** (réglage par défaut) dans le menu configuration, et connectez l'appareil photo au téléviseur à l'aide d'un câble HDMI.
- Pointez la télécommande vers le téléviseur pour la faire fonctionner.

Connexion de l'appareil photo à une imprimante (impression directe)

Les utilisateurs d'imprimantes compatibles PictBridge peuvent connecter l'appareil photo directement à l'imprimante et imprimer des images sans utiliser d'ordinateur.

Connexion de l'appareil photo à une imprimante

- 1** Mettez l'appareil photo hors tension.
- 2** Mettez l'imprimante sous tension.
 - Contrôlez les paramètres de l'imprimante.
- 3** Connectez l'appareil photo à l'imprimante à l'aide du câble USB fourni.
 - Vérifiez que les fiches sont orientées correctement. N'introduisez pas ou ne retirez pas les fiches tout droit lorsque vous les connectez ou les déconnectez.

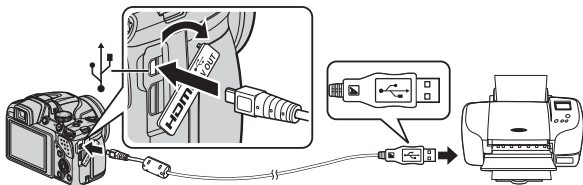

4 L'appareil photo est automatiquement mis sous tension.

- L'écran de démarrage **PictBridge** (1) s'affiche sur le moniteur de l'appareil photo, suivi de l'écran **Sélection impression** (2).

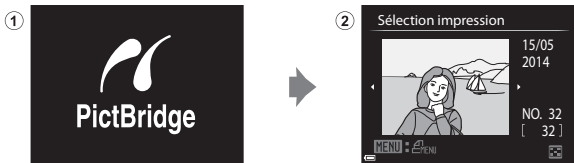

✓ Si l'écran de démarrage PictBridge ne s'affiche pas

Lorsque l'option **Automatique** est sélectionnée pour **Charge par ordinateur** (☞71), il peut être impossible d'imprimer des images avec la connexion directe de l'appareil photo à certaines imprimantes.

Si l'écran de démarrage PictBridge ne s'affiche pas après la mise sous tension de l'appareil photo, mettez l'appareil photo hors tension et débranchez le câble USB. Définissez l'option **Charge par ordinateur** sur **Désactivée** et reconnectez l'appareil photo à l'imprimante.

📎 Pour en savoir plus

Reportez-vous à « Impression d'images de taille 1:1 » (☞23) pour plus d'informations.

Impression d'images individuelles

1 Utilisez les touches ▲▼◀▶ du sélecteur multidirectionnel pour sélectionner l'image souhaitée et appuyez sur **OK**.

- Positionnez la commande de zoom sur **W** (👤) pour passer en mode de visualisation par planche d'images ou sur **T** (👤) pour passer en mode de visualisation plein écran.

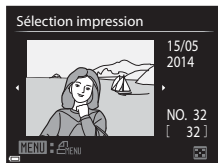

2 Utilisez ▲▼ pour sélectionner **Copies** et appuyez sur **OK**.

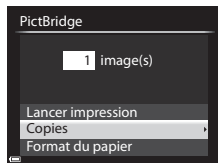

- 3** Sélectionnez le nombre de copies souhaité (9 maximum) et appuyez sur **OK**.

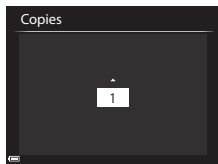

- 4** Sélectionnez **Format du papier**, puis appuyez sur **OK**.

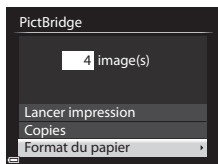

- 5** Sélectionnez le format de papier souhaité et appuyez sur **OK**.
- Pour appliquer le réglage de format papier configuré sur l'imprimante, sélectionnez **Par défaut** comme option de format papier.
 - Les options de format papier disponibles sur l'appareil photo varient en fonction de l'imprimante que vous utilisez.

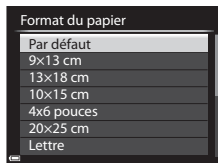

- 6** Sélectionnez **Lancer impression**, puis appuyez sur **OK**.
- L'impression démarre.
 - Pour annuler l'impression, appuyez sur **OK**.

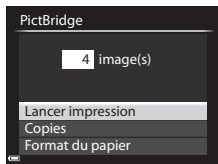

Impression de plusieurs images

- 1 Lorsque l'écran **Sélection impression** s'affiche, appuyez sur **MENU**.

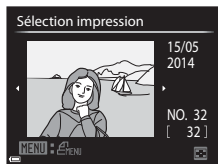

- 2 Utilisez les touches ▲▼ du sélecteur multidirectionnel pour sélectionner **Format du papier** et appuyez sur **OK**.

- Pour quitter le menu Impression, appuyez sur **MENU**.

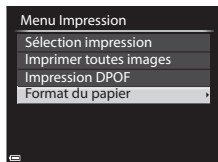

- 3 Sélectionnez le format de papier souhaité et appuyez sur **OK**.

- Pour appliquer le réglage de format papier configuré sur l'imprimante, sélectionnez **Par défaut** comme option de format papier.
- Les options de format papier disponibles sur l'appareil photo varient en fonction de l'imprimante que vous utilisez.

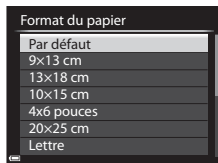

- 4 Sélectionnez **Sélection impression**, **Imprimer toutes images**, ou **Impression DPOF** et appuyez sur **OK**.

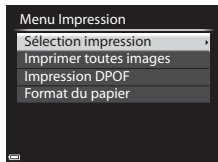

Sélection impression

Sélectionnez les images (jusqu'à 99) et le nombre de copies (jusqu'à 9 par image).

- Utilisez les touches ◀▶ du sélecteur multidirectionnel pour sélectionner les images, et utilisez ▲▼ pour définir le nombre de copies à imprimer.
- Les images sélectionnées pour impression sont indiquées par une coche suivie du nombre de copies à imprimer. Si aucune copie n'a été spécifiée pour les images, la sélection est annulée.
- Positionnez la commande de zoom sur **T** (🔍) pour passer en mode de visualisation plein écran ou sur **W** (📄) pour passer en mode de visualisation par planche d'imagettes.
- Une fois le réglage terminé, appuyez sur **OK**.
- Lorsque l'écran illustré à droite s'affiche, sélectionnez **Lancer impression** et appuyez sur **OK** pour démarrer l'impression.

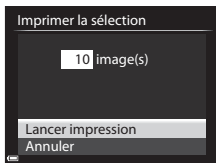
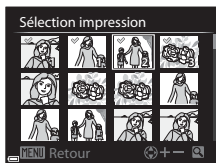

Imprimer toutes images

Une copie de chaque image enregistrée dans la mémoire interne, ou sur la carte mémoire, est imprimée.

- Lorsque l'écran illustré à droite s'affiche, sélectionnez **Lancer impression** et appuyez sur **OK** pour démarrer l'impression.

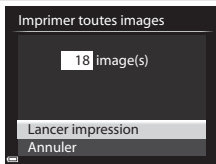

Impression DPOF

Imprimez les images pour lesquelles une commande d'impression a été créée à l'aide de l'option **Commande d'impression** (🔍48).

- Lorsque l'écran illustré à droite s'affiche, sélectionnez **Lancer impression** et appuyez sur **OK** pour démarrer l'impression.

Pour afficher la commande

d'impression actuelle, **Voir images** et appuyez sur **OK**. Pour imprimer les images, appuyez de nouveau sur **OK**.

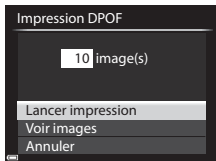

Édition de vidéos

Lorsque vous éditez des vidéos, utilisez un accumulateur suffisamment chargé pour éviter que l'appareil photo ne s'éteigne pendant l'édition. Lorsque le niveau de batterie est , les fonctions d'édition de vidéo sont indisponibles.





Restrictions relatives à l'édition de vidéos

Les vidéos enregistrées avec  1080/60i ou  1080/50i, ou  iFrame 720/30p ou  iFrame 720/25p ne peuvent pas être éditées.



Extraction de la séquence souhaitée d'une vidéo uniquement



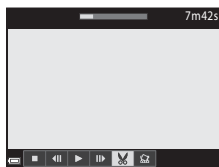

Vous pouvez sauvegarder la séquence souhaitée d'une vidéo enregistrée dans un fichier distinct.

1 Lisez la vidéo souhaitée et suspendez au point de début de la séquence à extraire ()90).



2 Utilisez les touches   du sélecteur multidirectionnel pour sélectionner la commande , et appuyez sur .





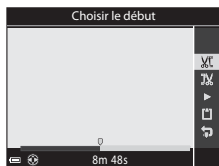



3 Utilisez   pour sélectionner la commande  (Choisir le début).

- Utilisez les touches   ou tournez la molette de commande pour déplacer la position de début.
- Pour annuler l'édition, sélectionnez  (Retour), et appuyez sur .



4 Utilisez   pour sélectionner  (Choisir la fin).

- Utilisez les touches   ou tournez la molette de commande pour déplacer la position de fin.
- Pour prévisualiser la partie spécifiée, utilisez   pour sélectionner  et appuyez sur . Appuyez de nouveau sur  pour arrêter la prévisualisation.



5 Utilisez ▲▼ pour sélectionner (Enregistrer) et appuyez sur .

- Suivez les instructions à l'écran pour enregistrer la vidéo.





Remarques concernant l'extraction de vidéos



- Une vidéo créée par édition ne peut pas être éditée de nouveau.
- La partie réelle coupée d'une vidéo peut être légèrement différente de la partie sélectionnée à l'aide des repères de début et de fin.
- Les vidéos ne peuvent pas être coupées pour durer moins de deux secondes.

Enregistrement d'une vue extraite d'une vidéo en tant qu'image fixe

La vue souhaitée d'une vidéo enregistrée peut être extraite et enregistrée en tant qu'image fixe.

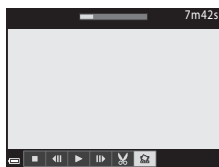
- Suspendez la lecture d'une vidéo et affichez la vue à extraire (90).
- Utilisez les touches ◀▶ du sélecteur multidirectionnel pour sélectionner la commande  et appuyez sur .



- Sélectionnez **Oui** lorsqu'un écran de confirmation s'affiche, et appuyez sur  pour enregistrer l'image.
- L'image fixe est enregistrée avec la qualité d'image définie sur **Normal**. La taille d'image est déterminée par le type (taille d'image) (55) de la vidéo d'origine.

Par exemple, une image fixe sauvegardée à partir d'une vidéo enregistrée avec  **1080/30p** (ou  **1080/25p**) est  (1920 × 1080 pixels).

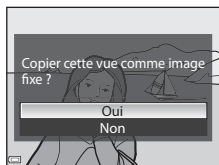

Menu Prise de vue (Mode P, S, A ou M)

Qualité d'image

Entrez en mode de prise de vue → commande **MENU** onglet → **P, S, A, M** ou **U**
(9) → Qualité d'image

Définissez la qualité d'image (taux de compression) utilisées lorsque vous enregistrez des images.

Plus les taux de compression sont faibles, meilleure est la qualité d'image, mais le nombre d'images pouvant être enregistrées est réduit.

Option	Description
FINE Fine	Images de qualité supérieure à Normal . Taux de compression de 1:4 environ
NORM Normal (réglage par défaut)	Qualité d'image normale, adaptée à la plupart des applications. Taux de compression de 1:8 environ



Réglage Qualité d'image

- La qualité d'image peut être réglée dans n'importe quel mode de prise de vue. Le réglage est appliqué à d'autres modes de prise de vue également (sauf le mode de prise de vue **U** et le mode Scène **Panoramique simplifié**).
- Le réglage risque de ne pas être modifié lorsque vous utilisez certains réglages d'autres fonctions.



Nombre d'images pouvant être enregistrées









- Le nombre approximatif d'images pouvant être enregistrées apparaît sur le moniteur lors de la prise de vue (22).
- Notez qu'en raison de la compression JPEG, le nombre d'images pouvant être enregistrées peut varier de façon importante selon le contenu de l'image, même lorsque vous utilisez des cartes mémoire de même capacité et les mêmes réglages de qualité d'image et de taille d'image. De plus, le nombre d'images pouvant être enregistrées peut varier selon la marque de la carte mémoire.
- Si le nombre de vues restantes est de 10 000 ou plus, l'affichage indique « 9999 ».

Taille d'image

Entrez en mode de prise de vue → commande **MENU** onglet → **P, S, A, M** ou **U**
(9) → Taille d'image

Définissez la taille d'image (nombre de pixels) utilisée lorsque vous enregistrez des images JPEG.

Plus l'image est grande, plus grande sera la taille à laquelle elle pourra être imprimée, mais le nombre d'images pouvant être enregistrées est réduit.

Option	Format (horizontal sur vertical)
 4608×3456 (réglage par défaut)	4:3
 3264×2448	4:3
 2272×1704	4:3
 1600×1200	4:3
 640×480	4:3
 4608×2592	16:9
 1920×1080	16:9
 4608×3072	3:2
 3456×3456	1:1

Réglage de la taille d'image

- La taille d'image peut être réglée dans n'importe quel mode de prise de vue. Le réglage est appliqué à d'autres modes de prise de vue également (sauf le mode de prise de vue **U** et le mode Scène **Panoramique simplifié**).
- Le réglage risque de ne pas être modifié lorsque vous utilisez certains réglages d'autres fonctions.

Impression d'images de taille 1:1







Configurez l'imprimante sur « marge » lors de l'impression d'images de taille 1:1. Certaines imprimantes ne permettent pas l'impression d'images au format 1:1.

Picture Control (Picture Control du COOLPIX)

(Modification des réglages pour l'enregistrement des images)

Positionnez le sélecteur de mode sur **P, S, A, M** ou **U** → commande **MENU** → onglet **P, S, A, M** ou **U** (📖9) → Picture Control

Changez les paramètres d'enregistrement des images selon la scène de prise de vue ou vos préférences. La netteté, le contraste et la saturation peuvent être réglés avec précision.

Option	Description
 Standard (réglage par défaut)	Traitement standard pour des résultats équilibrés. Recommandé dans la plupart des situations.
 Neutre	Traitement minimal pour des résultats naturels. Sélectionnez cette option pour des images qui seront traitées ou retouchées par la suite.
 Vif	Produit des images aux couleurs vives de qualité « impression ». Sélectionnez cette option pour des images avec des couleurs primaires éclatantes telles que le bleu, le rouge et le vert.
 Monochrome	Permet de prendre des photos monochromes en noir et blanc ou en sépia.
 Personnalisé 1*	Permet de modifier le réglage Personnalisé 1 de la fonction Picture Control perso. du COOLPIX.
 Personnalisé 2*	Permet de modifier le réglage Personnalisé 2 de la fonction Picture Control perso. du COOLPIX.

* S'affiche uniquement lorsque le réglage personnalisé dans la fonction **Picture Control perso.** (📖28) a été enregistré.

Picture Control du COOLPIX

- La fonction Picture Control du COOLPIX de cet appareil photo ne peut pas être utilisée avec d'autres marques d'appareils photos, Capture NX, Capture NX 2 et la fonction Picture Control de ViewNX 2.
- Le réglage risque de ne pas être modifié lorsque vous utilisez certains réglages d'autres fonctions.

Personnalisation des réglages existants de la fonction Picture Control

Control du COOLPIX : réglage rapide et réglage manuel

La fonction Picture Control du COOLPIX peut être personnalisée via un réglage rapide pour une modification équilibrée de la netteté, du contraste de la saturation et d'autres options d'édition, ou via un réglage manuel pour une modification plus précise de chaque option.

- 1 Utilisez les touches ▲▼ du sélecteur multidirectionnel pour sélectionner le type souhaité de Picture Control du COOLPIX et appuyez sur **OK**.

- Vous pouvez également sélectionner des éléments en tournant le sélecteur multidirectionnel.

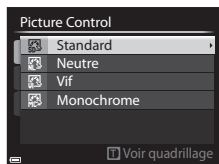

- 2 Utilisez ▲▼ pour mettre en surbrillance l'option souhaitée (🔍26) et utilisez ◀▶ pour sélectionner une valeur.

- Appuyez sur **OK** pour définir la valeur.
- Lorsque les réglages Picture Control du COOLPIX sont modifiés par rapport aux réglages par défaut, un astérisque (*) s'affiche après les options du menu de réglage de la fonction Picture Control.
- Pour rétablir les valeurs par défaut, sélectionnez **Réinitialiser**, puis appuyez sur **OK**.

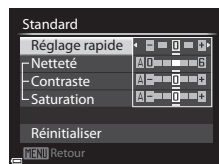

Voir le quadrillage de Picture Control du COOLPIX

Lorsque la commande de zoom est positionnée sur **T** (🔍) sur l'écran indiqué à l'étape 1, les réglages actuels et par défaut s'affichent dans un quadrillage de façon à ce que vous puissiez voir les relations avec les autres réglages Picture Control du COOLPIX.

L'axe vertical indique le niveau de contraste, et l'axe horizontal indique le niveau de saturation. Pour revenir à l'écran de réglage, positionnez à nouveau la commande de zoom sur **T** (🔍).

- Tournez le sélecteur multidirectionnel pour passer à d'autres réglages Picture Control du COOLPIX.
- Appuyez sur **OK** pour afficher l'écran de réglage de la fonction Picture Control du COOLPIX (étape 2 ci-dessus).
- En mode **Monochrome**, le quadrillage s'affiche uniquement pour le contraste.
- Le quadrillage s'affiche également lors du réglage manuel de l'option **Contraste** ou **Saturation**.

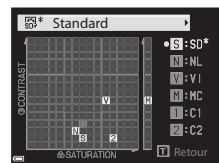

Types de réglage rapide et réglage manuel

Option	Description
Réglage rapide ¹	<p>Permet de régler automatiquement la netteté, le contraste et la saturation.</p> <p>Réglez vers le côté « - » pour réduire l'effet du réglage Picture Control du COOLPIX sélectionné, et vers le côté « + » pour l'augmenter.</p> <ul style="list-style-type: none">• Réglage par défaut : 0
Netteté	<p>Permet de choisir à quel point la netteté des contours est accentuée lors de la prise de vue.</p> <p>Plus la valeur est élevée, plus l'image est nette. Inversement, plus la valeur est faible, plus l'image présente des contours adoucis.</p> <p>Sélectionnez A (auto) pour un réglage automatique.</p> <ul style="list-style-type: none">• Réglage par défaut : 3 pour Standard ou Monochrome, 2 pour Neutre et 4 pour Vif
Contraste	<p>Permet de régler le contraste.</p> <p>Réglez vers le côté « - » pour une image à l'aspect adouci, et réglez vers le côté « + » pour une image à l'aspect plus net. Sélectionnez des paramètres faibles pour empêcher la perte de détails dans les hautes lumières des portraits en plein soleil et des paramètres élevés pour préserver les détails dans des paysages brumeux et d'autres sujets à faible contraste.</p> <p>Sélectionnez A (auto) pour un réglage automatique.</p> <ul style="list-style-type: none">• Réglage par défaut : 0
Saturation ²	<p>Permet de régler l'éclat des couleurs.</p> <p>Si vous effectuez le réglage vers le côté « - », vous diminuez l'éclat des couleurs, et si vous effectuez le réglage vers le côté « + », vous augmentez l'éclat des couleurs.</p> <p>Sélectionnez A (auto) pour un réglage automatique.</p> <ul style="list-style-type: none">• Réglage par défaut : 0
Filtres ³	<p>Permet de simuler l'effet de filtres couleur sur les photographies monochromes.</p> <ul style="list-style-type: none">• OFF : les filtres ne sont pas utilisés.• Y (jaune), O (orange), R (rouge) : Permettent d'améliorer le contraste. Vous pouvez les utiliser pour réduire la luminosité du ciel dans des photos de paysage. Le contraste est renforcé dans l'ordre Y → O → R.• G (vert) : Permet d'adoucir les tons chair. Convient aux portraits.• Réglage par défaut : OFF

Option	Description
Virage ³	<p>Permet de contrôler le ton utilisé sur les photos monochromes entre B&W (noir et blanc), Sepia, et Cyanotype (monochrome teinté bleu).</p> <p>Appuyez sur la commande ▼ du sélecteur multidirectionnel lorsque l'option Sepia ou Cyanotype est sélectionnée pour sélectionner un niveau de saturation. Appuyez sur ◀▶ pour régler la saturation.</p> <ul style="list-style-type: none"> • Réglage par défaut : B&W (noir et blanc)

¹ Le réglage rapide n'est pas disponible dans les modes **Neutre**, **Monochrome**, **Personnalisé 1** et **Personnalisé 2**. Les valeurs définies manuellement sont désactivées si le réglage rapide est utilisé après le réglage manuel.

² Ne s'affiche pas pour **Monochrome**.

³ S'affiche uniquement pour **Monochrome**.

✓ Remarques concernant la fonction Netteté

Les effets de l'option **Netteté** ne peuvent pas être prévisualisés sur le moniteur lors de la prise de vue. Pour vérifier les résultats, passez en mode de visualisation.

✓ Contraste, Saturation et A (Auto)

- Les résultats en termes de contraste et de saturation varient selon l'exposition et la position et la taille du sujet dans la vue.
- Le réglage pour la fonction Picture Control du COOLPIX ayant **A** (auto) sélectionné pour **Contraste** ou **Saturation** s'affiche en vert dans le quadrillage Picture Control du COOLPIX.

Picture Control personnalisé (Fonction Picture Control personnalisé du COOLPIX)

Positionnez le sélecteur de mode sur **P, S, A, M** ou **U** → commande **MENU** → onglet **P, S, A, M** ou **U** (📖9) → Picture Control perso.

Personnalisez les réglages de Picture Control du COOLPIX (🔧25) et enregistrez-les dans **Personnalisé 1** ou **Personnalisé 2** de **Picture Control**.

Création de réglages Picture Control personnalisé du COOLPIX

1 Utilisez les touches ▲▼ du sélecteur multidirectionnel pour sélectionner **Modifier et enregistrer** et appuyez sur **OK**.

- Sélectionnez **Supprimer** pour supprimer un Picture Control personnalisé du COOLPIX enregistré.

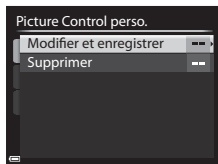

2 Sélectionnez la fonction originale Picture Control du COOLPIX (🔧25) à modifier, puis appuyez sur **OK**.

3 Utilisez ▲▼ pour mettre en surbrillance l'option souhaitée et utilisez ◀▶ pour sélectionner une valeur (🔧25).

- Les options disponibles sont les mêmes que pour le réglage Picture Control du COOLPIX.
- Appuyez sur **OK** lorsque le réglage est terminé.
- Pour rétablir les valeurs par défaut, sélectionnez **Réinitialiser**, puis appuyez sur **OK**.

4 Sélectionnez la destination d'enregistrement, puis appuyez sur **OK**.

- Il est possible de sélectionner **Personnalisé 1** ou **Personnalisé 2** dans **Picture Control** ou **Picture Control perso**.
- Pour modifier les valeurs réglées, sélectionnez **Personnalisé 1** ou **Personnalisé 2** dans **Picture Control** ou **Picture Control perso**.

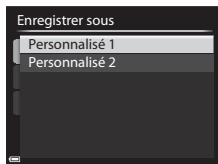

Balance des blancs (réglage des teintes)

Positionnez le sélecteur de mode sur **P, S, A, M** ou **U** → commande **MENU** → onglet **P, S, A, M** ou **U** (📖9) → Balance des blancs

Réglez la balance des blancs en fonction de la source de lumière ou des conditions météorologiques de façon à ce que les couleurs des images correspondent à ce que vous voyez avec vos yeux.

- Utilisez l'option **Automatique (normale)** dans la plupart des situations. Modifiez le réglage lorsque vous souhaitez régler les teintes de la photo que vous prenez.

Option	Description
AUTO1 Automatique (normale) (réglage par défaut)	La balance des blancs est réglée automatiquement en fonction des conditions d'éclairage. Lorsque l'option Auto (lumière chaude) est sélectionnée, les images sont conservées avec des couleurs chaudes si elles sont prises sous un éclairage artificiel. Lorsque vous utilisez le flash, la balance des blancs est réglée en fonction de l'éclairage du flash.
AUTO2 Auto (lumière chaude)	
PRE Pré-réglage manuel	À utiliser lorsque les résultats escomptés ne sont pas obtenus avec Automatique (normale) , Auto (lumière chaude) , Incandescent , etc. (🔧31).
☀️ Ensoleillé*	La balance des blancs est adaptée à la lumière directe du soleil.
🔥 Incandescent*	À utiliser en cas d'éclairage incandescent.
💡 Fluorescent	À utiliser avec la plupart des éclairages fluorescents. Sélectionnez 1 (fluorescentes blanches froides), 2 (fluorescentes blanches diurnes) ou 3 (fluorescentes lumière diurne).
☁️ Nuageux*	À utiliser pour prendre des photos sous un ciel nuageux.
🔦 Flash*	À utiliser avec le flash.
📺 Choisir temp. couleur	À utiliser pour spécifier directement la température de couleur (🔧30).

* Des réglages fins en sept incréments sont disponibles. Appliquez une correction positive (+) pour renforcer la teinte bleue et négative (-) pour renforcer la teinte rouge.

📌 Remarques concernant la balance des blancs

- Refermez le flash lorsque la balance des blancs est définie sur un réglage autre que **Automatique (normale)**, **Auto (lumière chaude)** ou **Flash** (📖56).
- Le réglage risque de ne pas être modifié lorsque vous utilisez certains réglages d'autres fonctions.

Température de couleur

La température de couleur est une mesure objective des couleurs des sources lumineuses exprimées dans l'unité de température absolue (K : Kelvin). Les sources lumineuses avec des températures de couleur inférieures semblent plus rouges, alors que les sources lumineuses avec des températures de couleur supérieures semblent plus bleues.

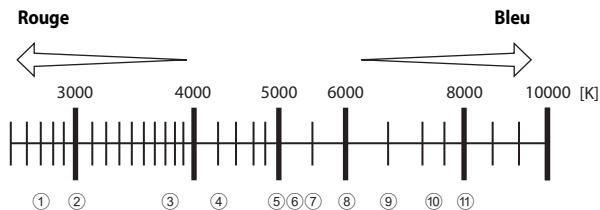

- | | |
|--|---|
| ① Lampes à vapeur de sodium : 2700 K | ⑦ Flash : 5400 K |
| ② Fluorescentes blanches chaudes/
incandescentes : 3000 K | ⑧ Nuageux : 6000 K |
| ③ Fluorescentes blanches : 3700 K | ⑨ Fluorescentes lumière diurne : 6500 K |
| ④ Fluorescentes blanches froides : 4200 K | ⑩ Vapeur de mercure haute
température : 7200 K |
| ⑤ Fluorescentes blanches diurnes : 5000 K | ⑪ Ombre : 8000 K |
| ⑥ Lumière directe du soleil : 5200 K | |

Utilisation de la fonction Pré-réglage manuel

Suivez la procédure ci-dessous pour mesurer la valeur de balance des blancs sous l'éclairage de la prise de vue.

1 Placez un objet de référence neutre colorimétriquement (blanc ou gris) sous l'éclairage qui sera utilisé lors de la prise de vue.

2 Utilisez les touches ▲▼ du sélecteur multidirectionnel pour sélectionner **Pré-réglage manuel** et appuyez sur **OK**.

- L'objectif s'ouvre à la position de zoom requise pour la mesure.

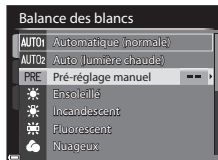

3 Sélectionnez **Mesurer**.

- Pour appliquer la dernière valeur mesurée, sélectionnez **Annuler**.

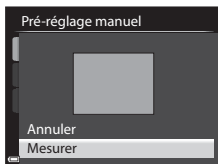

4 Cadrez l'objet de référence blanc ou gris dans la fenêtre de mesure, puis appuyez sur **OK** pour mesurer la valeur.

- Le déclencheur est relâché et la mesure est terminée (aucune image n'est enregistrée).

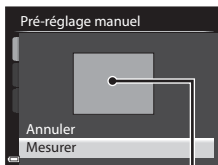

Fenêtre de mesure

✓ Remarques concernant la fonction Pré-réglage manuel



Une valeur de balance des blancs pour l'éclairage du flash ne peut pas être mesurée avec **Pré-réglage manuel**. Lors d'une prise de vue avec le flash, réglez l'option **Balance des blancs** sur **Automatique (normale)**, **Auto (lumière chaude)** ou **Flash**.

Mesure

Positionnez le sélecteur de mode sur **P, S, A, M** ou **U** → commande **MENU** → onglet **P, S, A, M** ou **U** (📖9) → Mesure

Le processus par lequel la luminosité du sujet est mesurée afin de déterminer l'exposition est appelé « mesure ».

Utilisez cette option pour définir la méthode de mesure de l'exposition de l'appareil photo.

Option	Description
 Matricielle (réglage par défaut)	L'appareil photo utilise une zone large de l'écran pour la mesure. Il est recommandé pour la prise de vue classique.
 Pondérée centrale	L'appareil photo mesure toute la vue, mais affecte la plus grande pondération au sujet au centre de la vue. Cette mesure est traditionnellement utilisée pour les portraits ; elle préserve les détails d'arrière-plan tout en laissant les conditions d'éclairage au centre de la vue déterminer l'exposition.*
 Spot	L'appareil photo mesure la zone déterminée par le cercle au centre de la vue. Cette option peut être définie lorsque le sujet est plus clair ou plus sombre que l'arrière-plan. Assurez-vous que le sujet se trouve dans la zone délimitée par le cercle lors d'une prise de vue.*

* Pour définir la mise au point et l'exposition pour des sujets décentrés, réglez le **Mode de zones AF** sur manuel et définissez la zone de mise au point au centre de la vue, puis utilisez la mémorisation de la mise au point (📖79).

Remarques concernant l'option Mesure









- Lorsque le zoom numérique est activé, l'option **Pondérée centrale** ou **Spot** est sélectionnée selon le facteur d'agrandissement.
- Le réglage risque de ne pas être modifié lorsque vous utilisez certains réglages d'autres fonctions.







Affichage sur l'écran de prise de vue

Lorsque l'option **Pondérée centrale** ou **Spot** est sélectionnée, le guide de plage de mesure (📖12) est affiché (sauf lorsque le zoom numérique est utilisé).

Prise de vue en rafale

Positionnez le sélecteur de mode sur **P, S, A, M** ou **U** → commande **MENU** → onglet **P, S, A, M** ou **U** (📖9) → Rafale

Option	Description
 Vue par vue (réglage par défaut)	Une image est prise chaque fois que vous appuyez sur le déclencheur.
 Rafale H	Lorsque vous appuyez sur le déclencheur jusqu'en fin de course, les images sont prises en rafale. <ul style="list-style-type: none"> • La cadence de prise de vue avec la prise de vue en rafale est d'environ 7 vps et le nombre maximum de prises de vue en rafale est d'environ 7 (lorsque la qualité d'image est définie sur Normal et la taille d'image sur  4608x3456).
 Rafale L	Lorsque vous appuyez sur le déclencheur jusqu'en fin de course, les images sont prises en rafale. <ul style="list-style-type: none"> • La cadence de prise de vue avec la prise de vue en rafale est d'environ 1 vps et le nombre maximum de prises de vue en rafale est d'environ 200 (lorsque la qualité d'image est définie sur Normal et la taille d'image sur  4608x3456).
 Mémoire prédéclench.	Lorsque vous appuyez sur le déclencheur à mi-course, la prise de vue avec la mémoire de prédéclenchement commence. Lorsque vous appuyez sur le déclencheur jusqu'en fin de course, l'appareil photo enregistre l'image actuelle ainsi que les images prises immédiatement avant que vous appuyiez sur le bouton (📖35). La prise de vue avec la mémoire de prédéclenchement permet de prendre des moments parfaits. <ul style="list-style-type: none"> • La cadence de prise de vue avec la prise de vue en rafale est d'environ 15 vps et le nombre maximum de prises de vue en rafale est d'environ 20 (y compris un maximum de 5 vues prises avec la mémoire de prédéclenchement). • La qualité d'image est fixée sur Normal et la taille d'image est fixée sur  (2048 x 1536 pixels).
120 Rafale H : 120 vps	Chaque fois que le déclencheur est enfoncé jusqu'en fin de course, les images sont prises à haute vitesse. <ul style="list-style-type: none"> • La cadence de prise de vue avec la prise de vue en rafale est d'environ 120 vps et le nombre maximum de prises de vue en rafale est de 60. • La taille d'image est fixée sur  640x480.

Option	Description
60 Rafale H : 60 vps	<p>Chaque fois que le déclencheur est enfoncé jusqu'en fin de course, les images sont prises à haute vitesse.</p> <ul style="list-style-type: none"> • La cadence de prise de vue avec la prise de vue en rafale est d'environ 60 vps et le nombre maximum de prises de vue en rafale est de 60. • La taille d'image est fixée sur  1920x1080.
BSS BSS (Sélecteur de meilleure image)	<p>Lorsque vous appuyez sur le déclencheur jusqu'en fin de course, l'appareil photo prend une série de 10 images au maximum et enregistre automatiquement l'image la plus nette.</p> <p>L'utilisation du sélecteur de meilleure image est recommandée lors de la prise de vue d'un objet fixe dans un endroit où il est interdit d'utiliser le flash et qu'il est probable que vos photos soient floues.</p>
 Planche 16 vues	<p>Chaque fois que vous appuyez sur le déclencheur jusqu'en fin de course, l'appareil photo prend une série de 16 images et l'enregistre en tant qu'image unique.</p>  <ul style="list-style-type: none"> • La cadence de prise de vue avec la prise de vue en rafale est d'environ 30 vps. • La taille d'image est fixée sur  (2560 x 1920 pixels). • Le zoom numérique n'est pas disponible.
 Intervallomètre	<p>L'appareil photo prend automatiquement des images aux intervalles spécifiés (35).</p>

Remarques concernant la prise de vue en rafale

- La mise au point, l'exposition et la balance des blancs sont mémorisées avec les valeurs de la première image de chaque série.
- L'enregistrement des images peut prendre un certain temps après la prise de vue.
- Lorsque la sensibilité augmente, du bruit peut apparaître sur les images capturées.
- La cadence de prise de vue peut ralentir en fonction de la qualité d'image, de la taille d'image, du type de carte mémoire ou des conditions de prise de vue.
- Lorsque vous utilisez l'option **Planche 16 vues, Rafale H : 120 vps** ou **Rafale H : 60 vps**, des bandes ou des variations de luminosité ou des teintes peuvent apparaître sur les images qui ont été enregistrées sous un éclairage qui clignote rapidement à un rythme élevé, comme les éclairages fluorescents, à vapeur de mercure ou à vapeur de sodium.
- Le réglage risque de ne pas être modifié lorsque vous utilisez certains réglages d'autres fonctions.

Mémoire de pré-déclenchement

Lorsque vous appuyez sur le déclencheur à mi-course ou jusqu'en fin de course, les images sont enregistrées comme indiqué ci-dessous.

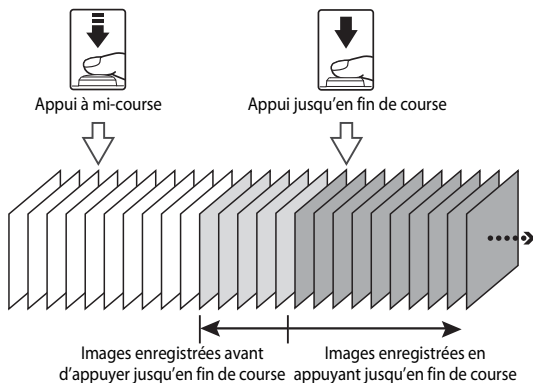

- L'icône de mémoire de prédéclenchement () sur le moniteur apparaît en vert lorsque vous appuyez sur le déclencheur à mi-course.



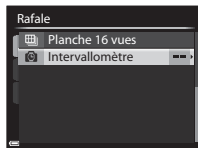

Intervallomètre

Positionnez le sélecteur de mode sur **P, S, A, M** ou **U** → commande **MENU** → onglet **P, S, A, M** ou **U** () → Rafale

- 1 Utilisez les touches ▲▼ du sélecteur multidirectionnel pour sélectionner  **Intervallomètre**, et appuyez sur **OK**.



2 Définissez l'intervalle souhaité entre chaque vue.

- Utilisez   pour sélectionner un élément, et utilisez   pour régler l'heure.
- Une fois le réglage terminé, appuyez sur .

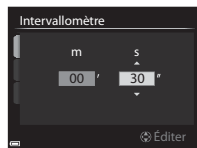

3 Appuyez sur MENU pour afficher l'écran de prise de vue.

4 Appuyez sur le déclencheur pour prendre la première photo.

- Le déclenchement s'effectue automatiquement à l'intervalle spécifié pour prendre les images suivantes.
- Le moniteur s'éteint et le témoin de mise sous tension clignote pendant les intervalles entre les vues (lorsque vous utilisez l'accumulateur).

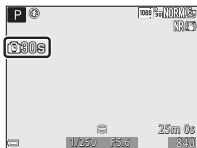

5 Lorsque vous avez pris le nombre d'images souhaité, appuyez sur le déclencheur.

- La prise de vue se termine.
- La prise de vue s'arrête automatiquement lorsque la mémoire interne ou la carte mémoire est pleine.

Remarques concernant l'intervallomètre

- Pour éviter que l'appareil photo ne s'éteigne de manière inattendue lors de la prise de vue, utilisez un accumulateur entièrement chargé.
- Si vous utilisez l'adaptateur secteur EH-62A (disponible séparément ; ) 81), vous pouvez alimenter cet appareil photo directement sur le secteur. N'utilisez en aucun cas un adaptateur secteur autre que l'EH-62A. Le non-respect de cette consigne de sécurité pourrait entraîner une surchauffe et endommager l'appareil photo.
- Veillez à ne pas déplacer le sélecteur de mode sur un autre réglage lors de la prise de vue en mode Intervallomètre.
- Si la vitesse d'obturation est lente et que l'enregistrement d'une image prend du temps par rapport à l'intervalle spécifié, il se peut que certaines vues pendant la prise de vue en mode Intervallomètre soient annulées.

Sensibilité

Positionnez le sélecteur de mode sur **P, S, A, M** ou **U** → commande **MENU** → onglet **P, S, A, M** ou **U** (📖9) → Sensibilité

Une sensibilité supérieure vous permet de prendre des photos de sujets plus sombres. De plus, même avec des sujets de même luminosité, vous pouvez prendre des images à des vitesses d'obturation plus rapides, et vous pouvez réduire l'effet de flou dû au bougé d'appareil et au mouvement du sujet.

- Lorsque vous définissez une sensibilité supérieure, les images peuvent contenir du bruit.

Option	Description
Sensibilité	<ul style="list-style-type: none">• Automatique (réglage par défaut) : La sensibilité est réglée automatiquement dans une plage comprise entre 100 et 1600 ISO.• Plage fixe auto : La plage dans laquelle l'appareil photo règle automatiquement la sensibilité : $\frac{1}{160}$ 400 100 à 400 ISO ou $\frac{1}{160}$ 800 100 à 800 ISO.• 100 à 6400 : La sensibilité est fixée sur la valeur spécifiée.
Vitesse d'obturation mini.	<p>Permet de définir la vitesse d'obturation à laquelle la sensibilité commence à être réglée automatiquement lorsque le mode de prise de vue est P ou A.</p> <p>Si l'exposition est insuffisante avec la vitesse d'obturation définie ici, la sensibilité est augmentée automatiquement pour obtenir une bonne exposition.</p> <ul style="list-style-type: none">• Le réglage est activé lorsque la Sensibilité est définie sur Automatique ou Plage fixe auto.• Si l'exposition reste insuffisante malgré l'augmentation de la sensibilité, la vitesse d'obturation est ralentie.• Réglage par défaut : Aucune



Affichage de la sensibilité sur l'écran de prise de vue

- Lorsque l'option **Automatique** est sélectionnée, **ISO** s'affiche si la sensibilité augmente automatiquement.
- Lorsque l'option **100 à 400 ISO** ou **100 à 800 ISO** est sélectionnée, la valeur maximale pour la sensibilité s'affiche.



Remarques concernant la sensibilité

- En mode **M** (manuel), lorsqu'elle est définie sur **Automatique**, **100 à 400 ISO** ou **100 à 800 ISO**, la sensibilité est réglée sur 100 ISO.
- Le réglage risque de ne pas être modifié lorsque vous utilisez certains réglages d'autres fonctions.

Bracketing de l'exposition

Positionnez le sélecteur de mode sur **P**, **S** ou **A** → commande **MENU** → onglet **P**, **S** ou **A** (📖9) → Bracketing de l'exposition

Vous pouvez modifier automatiquement l'exposition (luminosité) lors de la prise de vue en rafale. Ceci est utile pour la prise de vue lorsqu'il est difficile de régler la luminosité de la photo.

Option	Description
Désactivé (réglage par défaut)	Le bracketing de l'exposition n'est pas effectué.
$\pm 0,3$	Lorsque vous appuyez sur le déclencheur jusqu'en fin de course, trois photos sont prises à la suite et l'appareil photo varie l'exposition de 0, -0,3, et +0,3 sur les photos.
$\pm 0,7$	Lorsque vous appuyez sur le déclencheur jusqu'en fin de course, trois photos sont prises à la suite et l'appareil photo varie l'exposition de 0, -0,7, et +0,7 sur les photos.
$\pm 1,0$	Lorsque vous appuyez sur le déclencheur jusqu'en fin de course, trois photos sont prises à la suite et l'appareil photo varie l'exposition de 0, -1,0, et +1,0 sur les photos.

✓ Remarques concernant le Bracketing de l'exposition



- L'option **Bracketing de l'exposition** n'est pas disponible en mode **M** (manuel).
- Lorsque la correction de l'exposition (📖65) et $\pm 0,3$, $\pm 0,7$ ou $\pm 1,0$ dans **Bracketing de l'exposition** sont définis simultanément, les valeurs de correction de l'exposition combinées sont appliquées.
- Le réglage risque de ne pas être modifié lorsque vous utilisez certains réglages d'autres fonctions.

Mode de zones AF

Positionnez le sélecteur de mode sur **P, S, A, M** ou **U** → commande **MENU** → onglet **P, S, A, M** ou **U** (📖9) → Mode de zones AF

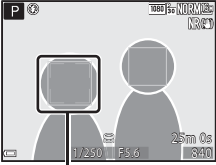
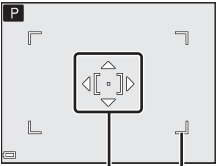
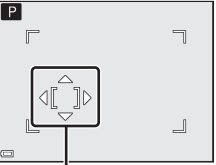
Changez la façon dont l'appareil photo sélectionne la zone de mise au point pour l'autofocus.

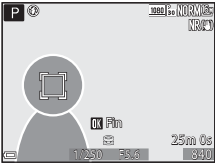
Option	Description
<p>☺ Priorité visage</p>	<p>Lorsque l'appareil photo détecte un visage humain, il effectue la mise au point dessus. Reportez-vous à « Utilisation de la détection des visages » (📖77) pour plus d'informations. Lorsque vous cadrez une composition ne contenant aucun sujet humain ni visage détecté, l'appareil photo sélectionne automatiquement les zones de mise au point (jusqu'à 9) qui contiennent le sujet le plus proche.</p>  <p style="text-align: center;">Zone de mise au point</p>
<p>[.] Manuel (ponctuel)</p> <p>[+] Manuel (normal)</p> <p>[] Manuel (large)</p>	<p>Utilisez les touches ▲▼◀▶ du sélecteur multidirectionnel ou tournez-le pour déplacer la zone de mise au point à l'endroit souhaité. Pour définir ⚡, ⌚, 🌸 ou 📷 à l'aide du sélecteur multidirectionnel (📖55), appuyez sur OK pour appliquer la zone de mise au point. Pour déplacer de nouveau la zone de mise au point, appuyez de nouveau sur OK.</p>  <p style="text-align: center;">Zone de mise au point (zone centrale)</p> <p style="text-align: center;">Zone sélectionnable</p>  <p style="text-align: center;">Zone de mise au point (déplacée)</p>

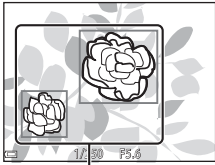
Option	Description
 Suivi du sujet	<p>Utilisez cette fonction pour prendre des photos de sujets en mouvement. Enregistrez le sujet sur lequel l'appareil photo effectue la mise au point. La zone de mise au point se déplace automatiquement pour suivre le sujet. Reportez-vous à « Utilisation de la fonction Suivi du sujet » (👓41) pour plus d'informations.</p> 
 AF sur le sujet principal (réglage par défaut)	<p>Lorsque l'appareil photo détecte le sujet principal, il effectue la mise au point sur ce dernier. Reportez-vous à « Utilisation de AF sur le sujet principal » (📖 76).</p>  <p style="text-align: center;">Zones de mise au point</p>

✓ Remarques concernant le Mode de zones AF

- Lorsque le zoom numérique est activé, l'appareil photo effectue la mise au point sur la zone au centre de la vue, indépendamment du réglage **Mode de zones AF**.
- Le réglage risque de ne pas être modifié lorsque vous utilisez certains réglages d'autres fonctions.

Utilisation de la fonction Suivi du sujet



Positionnez le sélecteur de mode sur **P, S, A, M** ou **U** → commande **MENU** → onglet **P, S, A, M** ou **U** (📖9) → Mode de zones AF

1 Utilisez le sélecteur multidirectionnel ▲▼ pour sélectionner **Suivi du sujet**, et appuyez sur .

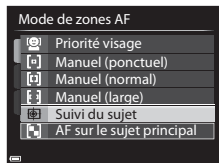
- Appuyez sur **MENU** après avoir modifié les réglages et revenez à l'écran de prise de vue.



2 Enregistrez un sujet.

- Aligned le sujet à suivre avec la bordure au centre du moniteur et appuyez sur .
- Lorsque le sujet est enregistré, une bordure jaune (zone de mise au point) apparaît autour et l'appareil photo commence à le suivre.
- Si le sujet ne peut pas être enregistré, la bordure apparaît en rouge. Changez la composition et réessayez d'enregistrer le sujet.
- Pour annuler l'enregistrement du sujet, appuyez sur .
- Si l'appareil photo ne peut plus suivre le sujet enregistré, la zone de mise au point disparaît. Enregistrez de nouveau le sujet.

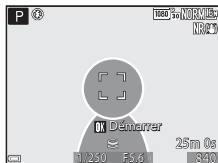

3 Appuyez sur le déclencheur jusqu'en fin de course pour prendre la photo.

- Si le déclencheur est enfoncé alors qu'aucune zone de mise au point n'est affichée, l'appareil photo effectue la mise au point sur la zone au centre de la vue.

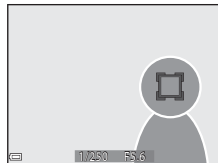

Remarques concernant la fonction Suivi du sujet

- Si vous effectuez des opérations telles qu'un zoom alors que l'appareil photo effectue le suivi du sujet, l'enregistrement est annulé.
- Il se peut que le suivi du sujet ne soit pas possible dans certaines conditions de prise de vue.

Mode autofocus

Positionnez le sélecteur de mode sur **P, S, A, M** ou **U** → commande MENU → onglet **P, S, A, M** ou **U** (📖9) → Mode autofocus

Sélectionnez le mode de mise au point de l'appareil photo lors de la prise d'images fixes.

Option	Description
AF-S AF ponctuel (réglage par défaut)	L'appareil photo n'effectue la mise au point que lorsque le déclencheur est enfoncé à mi-course.
AF-F AF permanent	L'appareil photo continue à effectuer la mise au point sur le sujet même lorsque le déclencheur n'est pas enfoncé à mi-course. Le son du mouvement de l'objectif est audible lorsque l'appareil photo effectue la mise au point.

✓ Remarques concernant le Mode autofocus

Le réglage risque de ne pas être modifié lorsque vous utilisez certains réglages d'autres fonctions.

🔧 Mode autofocus pour l'enregistrement de vidéos

Le mode autofocus pour l'enregistrement de vidéos peut être défini avec **Mode autofocus** (👁️58) dans le menu Vidéo.

Intensité de l'éclair

Positionnez le sélecteur de mode sur **P, S, A, M** ou **U** → commande MENU → onglet **P, S, A, M** ou **U** (📖9) → Intensité de l'éclair

Réglez la puissance du flash.

Utilisez cette option lorsque le flash est trop puissant ou trop faible.

Option	Description
+0,3 à +2,0	La puissance du flash augmente de +0,3 à +2,0 IL, par incrément de 1/3 IL pour éclaircir le sujet principal.
0.0 (réglage par défaut)	La puissance du flash n'est pas réglée.
-0,3 à -2,0	La puissance du flash diminue de -0,3 à -2,0 IL, par incrément de 1/3 IL afin d'éviter les hautes lumières ou les reflets indésirables.

Filtre antibruit

Positionnez le sélecteur de mode sur **P, S, A, M** ou **U** → commande **MENU** → onglet **P, S, A, M** ou **U** (📖9) → Filtre antibruit



Définissez l'ampleur de la fonction de réduction du bruit appliquée généralement après l'enregistrement des images.

Option	Description
NR* Élevé	Permet d'appliquer une réduction du bruit à un niveau supérieur à l'ampleur standard.
NR Normal (réglage par défaut)	Permet d'appliquer une réduction du bruit à l'ampleur standard.
NR Faible	Permet d'appliquer une réduction du bruit à un niveau inférieur à l'ampleur standard.

D-Lighting actif

Positionnez le sélecteur de mode sur **P, S, A, M** ou **U** → commande **MENU** → onglet **P, S, A, M** ou **U** (📖9) → D-Lighting actif

Les détails dans les hautes lumières et les zones d'ombre sont préservés, et le contraste naturel visible à l'œil nu est bien reproduit dans la photo prise. Ce mode est particulièrement efficace pour photographier des scènes à fort contraste, telles que des paysages extérieurs très lumineux depuis une pièce sombre, ou des sujets ombragés sur un bord de mer ensoleillé.

Option	Description
 Élevé	Permet de définir le niveau de l'effet.
 Normal	
 Faible	
OFF Désactivé (réglage par défaut)	La fonction D-Lighting actif n'est pas appliquée.

✓ Remarques concernant la fonction D-Lighting actif

- Un temps supplémentaire est nécessaire pour l'enregistrement des images après la prise de vue.
- Le réglage risque de ne pas être modifié lorsque vous utilisez certains réglages d'autres fonctions.

✓ D-Lighting actif et D-Lighting

L'option **D-Lighting actif** du menu Prise de vue réduit l'exposition avant la prise de vue pour régler la plage dynamique correctement. L'option **D-Lighting** (📖8) du menu Visualisation réajuste la plage dynamique correctement dans les images prises.

Surimpression

Positionnez le sélecteur de mode sur **P, S, A, M** ou **U** → commande **MENU** → onglet **P, S, A, M** ou **U** (📖9) → Surimpression

L'appareil photo combine deux ou trois images et les enregistre en tant qu'image unique.

Option	Description
Mode de surimpression	Permet de prendre des images en mode de surimpression lorsque l'option est définie sur Activé . <ul style="list-style-type: none">Les images individuelles sont enregistrées également.Réglage par défaut : Désactivé
Gain automatique	Permet de régler ou non automatiquement la luminosité de l'image lors de la combinaison d'images. <ul style="list-style-type: none">Réglage par défaut : Activé

✓ Remarques concernant la fonction Surimpression

- La combinaison des images peut prendre un certain temps.
- La surimpression se termine si la fonction Extinction auto (📖91) déclenche le mode veille pendant la prise de vue. Lors de la prise de vue avec un long intervalle entre les prises, la définition d'une durée plus longue pour la fonction Extinction auto est recommandée.
- Le réglage risque de ne pas être modifié lorsque vous utilisez certains réglages d'autres fonctions.
- Lors de la prise de vue à une vitesse d'obturation lente en mode de surimpression, du bruit (points lumineux) peut apparaître sur les images enregistrées.

Prise de vue avec la fonction Surimpression

Positionnez le sélecteur de mode sur **P, S, A, M** ou **U** → commande **MENU** → onglet **P, S, A, M** ou **U** (📖9) → Surimpression

- 1 Utilisez les touches ▲▼ du sélecteur multidirectionnel pour sélectionner **Mode de surimpression** et appuyez sur **OK**.

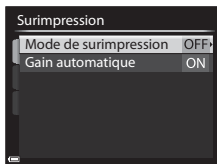

- 2 Sélectionnez **Activé**, puis appuyez sur **OK**.

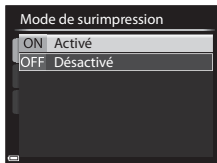

- 3 Appuyez sur **MENU** pour afficher l'écran de prise de vue.

- 4 Appuyez sur le déclencheur pour prendre la première photo.



- 5 Appuyez sur le déclencheur pour prendre la deuxième photo.

- Cadrez la photo en regardant la première image affichée par transparence.
- Lorsque vous prenez la deuxième image, l'image combinée de la première et de la deuxième images est enregistrée, et s'affiche par transparence.
- Pour terminer la surimpression sur la deuxième image, définissez le **Mode de surimpression** sur **Désactivé** ou positionnez le sélecteur de mode sur un autre réglage que **P**, **S**, **A**, **M** ou **U**.



- 6 Appuyez sur le déclencheur pour prendre la troisième photo.

- L'image combinée de la première et de la troisième images est enregistrée et la surimpression se termine.
- La prise de la troisième image peut prendre un certain temps.

Sélection focales fixes

Positionnez le sélecteur de mode sur **P, S, A, M** ou **U** → commande **MENU** → onglet **P, S, A, M** ou **U** (📖9) → Sélection focales fixes

Option	Description
Activé	<p>Lorsque vous tournez la commande de zoom, la focale (équivalente à la focale/angle de champ dans le format 24x36 mm) passe aux positions sélectionnées en activant la case à cocher de cette option de menu. Les réglages suivants sont disponibles : 24 mm, 28 mm, 35 mm, 50 mm, 85 mm, 105 mm, 135 mm, 200 mm, 300 mm, 400 mm, 500 mm, 600 mm, 800 mm et 1000 mm.</p> <ul style="list-style-type: none">• Choisissez la focale à l'aide du sélecteur multidirectionnel, puis appuyez sur OK pour activer ou désactiver la case à cocher [✓].• Le réglage par défaut est activé [✓] pour toutes les cases à cocher.• Pour valider le réglage, appuyez sur la commande ► du sélecteur multidirectionnel.• La position de zoom définie dans Position de zoom initiale est automatiquement activée [✓].
Désactivé (réglage par défaut)	<p>Vous pouvez déplacer la focale sur une autre position, y compris sur des positions pouvant être définies avec Activé.</p>

✓ Remarques concernant le fonctionnement du zoom

- Lorsque plusieurs focales ont été définies, tournez la commande de zoom pour passer à la focale la plus proche définie avant l'opération. Pour passer à une focale différente, libérez la commande de zoom puis tournez-la de nouveau.
- Définissez **Sélection focales fixes** sur **Désactivé** lorsque vous utilisez le zoom numérique.

Position de zoom initiale

Positionnez le sélecteur de mode sur **P, S, A, M** ou **U** → commande MENU → onglet **P, S, A, M** ou **U** (📖9) → Position de zoom initiale

Définissez la position de zoom (équivalente à la focale/angle de champ dans le format 24x36 mm) pour la mise sous tension de l'appareil photo.

Les réglages suivants sont disponibles : **24 mm** (réglage par défaut), **28 mm**, **35 mm**, **50 mm**, **85 mm**, **105 mm** et **135 mm**.

Aperçu de l'exposition M

Positionnez le sélecteur de mode sur **P, S, A, M** ou **U** → commande MENU → onglet **P, S, A, M** ou **U** (📖9) → Aperçu de l'exposition M



Indiquez si vous souhaitez refléter ou non la luminosité sur l'écran de prise de vue lorsque l'exposition est modifiée en mode **M** (manuel).

Option	Description
Activé	Permet de refléter la luminosité sur l'écran de prise de vue.
Désactivé (réglage par défaut)	Ne reflète pas la luminosité sur l'écran de prise de vue.

Menu Visualisation

Reportez-vous à « Édition d'images fixes » (📷7) pour plus d'informations sur les fonctions d'édition d'image.

🖨️ Commande d'impression (Création d'une commande d'impression DPOF)

Appuyez sur la commande  (mode de visualisation) → commande **MENU** (📖8)
→  Commande d'impression

Si vous configurez des réglages de commande d'impression à l'avance, vous pouvez les utiliser avec les méthodes d'impression répertoriées ci-dessous.

- Impression auprès d'un service d'impression numérique compatible DPOF (Digital Print Order Format (format de commande d'impression numérique)).
- Insertion d'une carte mémoire dans le logement pour carte d'une imprimante compatible DPOF.
- Connexion de l'appareil photo à une imprimante compatible PictBridge (📷15).

- 1 Utilisez les touches ▲▼ du sélecteur multidirectionnel pour sélectionner **Choisir les images** et appuyez sur .

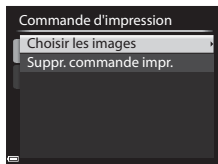

- 2 Sélectionnez les images (jusqu'à 99) et le nombre de copies (jusqu'à 9 par image).

- Utilisez les touches ◀▶ du sélecteur multidirectionnel ou tournez-le pour sélectionner les images, et utilisez ▲▼ pour définir le nombre de copies à imprimer.
- Les images sélectionnées pour impression sont indiquées par une coche suivie du nombre de copies à imprimer. Si aucune copie n'a été spécifiée pour les images, la sélection est annulée.
- Positionnez la commande de zoom sur **T** (📄) pour passer en mode de visualisation plein écran ou sur **W** (📷) pour passer en mode de visualisation par planche d'images.
- Une fois le réglage terminé, appuyez sur .

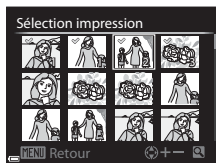

3 Choisissez d'imprimer ou non la date de prise de vue et les informations de prise de vue.

- Sélectionnez **Date** et appuyez sur **OK** pour imprimer la date de prise de vue sur toutes les images.
- Sélectionnez **Infos** et appuyez sur **OK** pour imprimer la vitesse d'obturation et la valeur d'ouverture sur toutes les images.
- Pour finir, sélectionnez **Terminé** et appuyez sur **OK** pour terminer la commande d'impression.

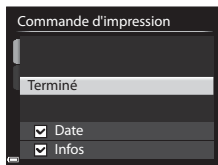

✓ Remarques concernant l'impression de la date de prise de vue et des informations de prise de vue

- Il se peut que certaines imprimantes n'impriment pas la date de prise de vue et les informations de prise de vue.
- Les informations de prise de vue ne sont pas imprimées lorsque l'appareil photo est connecté à l'imprimante.
- Les réglages **Date** et **Infos** sont réinitialisés chaque fois que l'option **Commande d'impression** s'affiche.
- La date imprimée est celle qui est enregistrée lorsque l'image est prise.
- Pour les images prises avec l'option **Imprimer la date** (👁️64) activée, seule la date incrustée lors de la prise de vue est imprimée, même si l'option de date **Commande d'impression** est activée pour les images.





📎 Annulation de la commande d'impression existante

Sélectionnez **Suppr. commande impr.** à l'étape 1 de « commande d'impression » (👁️48).

📎 Pour en savoir plus

Reportez-vous à « Impression d'images de taille 1:1 » (👁️23) pour plus d'informations.

Diaporama

Appuyez sur la commande  (mode de visualisation) → commande **MENU** 
→  Diaporama



Visualisez des images une par une sous forme de « diaporama » automatique. Lorsque des fichiers vidéo  (89) sont visualisés dans le diaporama, seule la première vue de chaque vidéo s'affiche.

1 Utilisez les touches ▲▼ du sélecteur multidirectionnel pour sélectionner **Démarrer** et appuyez sur **OK**.

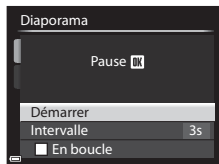
- Le diaporama démarre.
- Pour changer l'intervalle entre les images, sélectionnez **Intervalle**, appuyez sur **OK**, et spécifiez la durée souhaitée avant de sélectionner **Démarrer**.
- Pour que le diaporama se répète automatiquement, sélectionnez l'option **En boucle**, puis appuyez sur **OK** avant de sélectionner **Démarrer**.
- La durée de lecture maximale est d'environ 30 minutes même si l'option **En boucle** est activée.





2 Sélectionnez **Fin** ou **Redémarrer**.



- L'écran illustré à droite s'affiche lorsque vous arrêtez le diaporama ou l'interrompez. Pour quitter le diaporama, sélectionnez  et appuyez sur **OK**. Pour reprendre le diaporama, sélectionnez  et appuyez sur **OK**.



Opérations pendant la visualisation

- Utilisez   pour afficher l'image précédente/suivante. Appuyez sur les commandes et maintenez-les enfoncées pour effectuer un retour/une avance rapide.
- Appuyez sur **OK** pour interrompre ou arrêter le diaporama.

Protéger



Appuyez sur la commande  (mode de visualisation) → commande MENU 
→  Protéger

L'appareil photo protège les images sélectionnées contre toute suppression accidentelle.

Sélectionnez les images à protéger ou annulez la protection pour des images protégées précédemment dans l'écran de sélection des images 84).

Notez que le formatage de la mémoire interne ou de la carte mémoire de l'appareil photo 69) efface définitivement les fichiers protégés.

Rotation image

Appuyez sur la commande  (mode de visualisation) → commande MENU 
→  Rotation image

Spécifiez l'orientation dans laquelle les images enregistrées sont affichées pendant la visualisation. Une rotation de 90 degrés dans le sens des aiguilles d'une montre ou de 90 degrés dans le sens inverse peut être appliquée aux images fixes.

Les images enregistrées en cadrage vertical peuvent être pivotées de 180 degrés dans l'un ou l'autre sens.

Sélectionnez une image dans l'écran de sélection des images 84). Lorsque l'écran Rotation image s'affiche, utilisez les touches   du sélecteur multidirectionnel ou tournez-le pour faire pivoter l'image de 90 degrés.

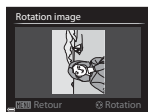

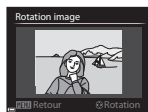

Rotation de 90 degrés
dans le sens inverse des
aiguilles d'une montre



Rotation de 90 degrés
dans le sens des aiguilles
d'une montre





Appuyez sur  pour finaliser l'orientation affichée, puis enregistrez les données d'orientation avec l'image.

Annotation vocale

Appuyez sur  (mode de visualisation) → sélectionnez une image → commande MENU () →  Annotation vocale

Vous pouvez enregistrer des annotations vocales et les joindre aux images.



Enregistrement d'annotations vocales

- Appuyez sur le bouton  et maintenez-le enfoncé pour enregistrer (jusqu'à 20 secondes).
- Ne touchez pas le microphone.
- Pendant l'enregistrement, **REC** et  clignotent sur le moniteur.
- À la fin de l'enregistrement, l'écran de lecture de l'annotation vocale s'affiche. Appuyez sur  pour lire une annotation vocale.
- Effacez l'annotation vocale actuelle avant d'en enregistrer une nouvelle.
-  s'affiche pour les images avec une annotation vocale en mode de visualisation plein écran.
- Appuyez sur le sélecteur multidirectionnel  avant ou après avoir lu une annotation vocale pour revenir au menu Visualisation.







Lecture des annotations vocales

Sélectionnez une image avec  avant d'appuyer sur **MENU**.

- Appuyez sur  pour lire l'annotation vocale. Appuyez de nouveau sur le bouton pour arrêter la lecture.
- Tournez la commande de zoom pendant la lecture pour régler le volume.
- Appuyez sur  avant ou après avoir lu une annotation vocale pour revenir au menu Visualisation.





Suppression d'annotations vocales

Appuyez sur  sur l'écran de lecture de l'annotation vocale. Utilisez   pour sélectionner **Oui** et appuyez sur .

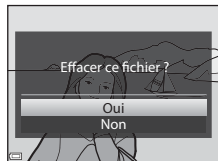
- Pour effacer une annotation vocale pour une image protégée, le réglage **Protéger** doit d'abord être désactivé.





Copier (Copie entre la mémoire interne et la carte mémoire)

Appuyez sur la commande  (mode de visualisation) → commande **MENU** 
→  Copier

Copiez des images ou des vidéos depuis la mémoire interne vers une carte mémoire, ou inversement.

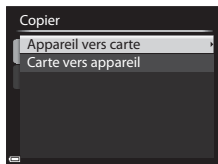
- 1 Utilisez les touches ▲▼ du sélecteur multidirectionnel pour sélectionner une option de destination vers laquelle les images sont copiées et appuyez sur .



- 2 Choisissez une option de copie, puis appuyez sur .

- Si vous choisissez l'option **Images sélectionnées**, utilisez l'écran de sélection des images pour spécifier les images ()84).

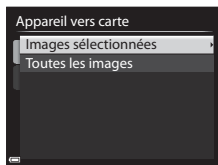

Remarques concernant la copie d'images

- Seuls les fichiers aux formats pouvant être enregistrés par cet appareil photo peuvent être copiés.
- Les photos prises avec un autre modèle d'appareil photo ou modifiées sur un ordinateur risquent de ne pas pouvoir être copiées.
- Les réglages **Commande d'impression** ()48) configurés pour des images ne sont pas copiés.



Remarques concernant la copie d'images dans une séquence

- Si vous sélectionnez une image représentative d'une séquence dans **Images sélectionnées**, toutes les images de la séquence sont copiées.
- Si vous appuyez sur **MENU** lorsque les images d'une séquence sont affichées, seule l'option de copie **Carte vers appareil** est disponible. Toutes les images de la séquence sont copiées si vous sélectionnez **Séquence actuelle**.

Copie vers une carte mémoire ne contenant aucune image

Lorsque l'appareil photo passe en mode de visualisation, **La mémoire ne contient pas d'images**. s'affiche. Appuyez sur **MENU** pour sélectionner **Copier**.

Options affichage séquence



Appuyez sur la commande  (mode de visualisation) → commande **MENU** 
→  Options affich. séquence

Sélectionnez la méthode utilisée pour afficher des images dans la séquence (5).

Option	Description
Chaque image	Chaque image de la séquence est affichée.  s'affiche sur l'écran de visualisation.
Image représent. seule (réglage par défaut)	Seule l'image représentative pour des images d'une séquence s'affiche.

Les réglages s'appliquent à toutes les séquences et sont conservés dans la mémoire de l'appareil photo, même si celui-ci est éteint.

Choix image représentative



Appuyez sur la commande  (mode de visualisation) → affichez une séquence pour laquelle vous souhaitez modifier l'image représentative → commande **MENU**  →  Choix image représent.

Spécifiez une image différente dans la séquence comme image représentative.

- Lors que l'écran de sélection des images s'affiche, sélectionnez une image (84).

Menu Vidéo

Options vidéo











Entrez en mode de prise de vue → commande **MENU** → onglet  (vidéo) ⁹
→ Options vidéo

Sélectionnez l'option vidéo de votre choix pour l'enregistrement.



Sélectionnez des options vidéo en vitesse normale pour enregistrer à vitesse normale, ou des options vidéo HS ()⁵⁶) pour enregistrer au ralenti ou en accéléré.

- Il est recommandé d'utiliser des cartes mémoire (de classe 6 ou plus) pour enregistrer des vidéos ()²¹).

Options vidéo en vitesse normale

Option (Taille d'image/Cadence de prise de vue, Format de fichier) ^{1,2}	Taille d'image	Format (horizontal sur vertical)
 1080/30p  1080/25p (réglage par défaut)	1920 × 1080	16:9
 1080/60i  1080/50i	1920 × 1080	16:9
 720/30p  720/25p	1280 × 720	16:9
 iFrame 720/30p ³  iFrame 720/25p ³	1280 × 720	16:9
 480/30p  480/25p	640 × 480	4:3

¹ Les éléments et la cadence de prise de vue qui peuvent être définis varient en fonction des réglages du **Sortie vidéo** dans le menu configuration **Réglages TV** ()⁷⁰.



²  **1080/60i** et  **1080/50i** utilisent le système de balayage entrelacé pour l'enregistrement, alors que d'autres réglages utilisent le système de balayage progressif pour l'enregistrement.

³ iFrame est un format pris en charge par Apple Inc. Les fichiers d'édition de vidéo ne peuvent pas être utilisés ()²⁰.

Options vidéo HS

Les vidéos enregistrées sont lues en accéléré ou au ralenti.

Reportez-vous à « Lecture au ralenti et en accéléré » (657) pour plus d'informations.

Option	Taille d'image Format (horizontal sur vertical)	Description
 HS 480/4x	640 × 480 4:3	Vidéos ralenties quatre fois • Durée maximale d'enregistrement : 7 minutes 15 secondes (lecture : 29 minutes)
 HS 720/2x	1280 × 720 16:9	Vidéos ralenties deux fois • Durée maximale d'enregistrement : 14 minutes 30 secondes (lecture : 29 minutes)
 HS 1080/0,5x	1920 × 1080 16:9	Vidéos accélérées 2x • Durée maximale d'enregistrement : 29 minutes (lecture : 14 minutes 30 secondes)

Remarques concernant les vidéos HS

- Le son n'est pas enregistré.
- La focale, la mise au point, l'exposition et la balance des blancs sont mémorisées lorsque l'enregistrement d'une vidéo commence.
- Certaines options pour **Options vidéo** ne peuvent pas être sélectionnées lorsque vous utilisez certains effets spéciaux.

Lecture au ralenti et en accéléré

Enregistrement à vitesse normale :

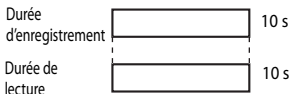

Enregistrement à $\frac{480}{120}/\frac{480}{100}$ HS 480/4x :

Les vidéos sont enregistrées à 4x leur vitesse normale.

Elles sont lues au ralenti à une vitesse 4x plus lente.

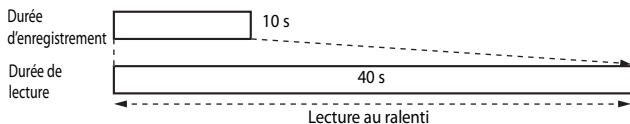



Enregistrement à $\frac{1080}{135}/\frac{1080}{72}$ HS 1080/0,5x :

Les vidéos sont enregistrées à la moitié de leur vitesse normale.

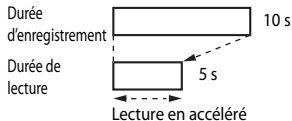
Elles sont lues en accéléré à une vitesse 2x plus rapide.



Mode autofocus

Entrez en mode de prise de vue → commande **MENU** → onglet  (vidéo) (9) → Mode autofocus

Sélectionnez le mode de mise au point de l'appareil photo pendant l'enregistrement de vidéos.

Option	Description
AF-S AF ponctuel (réglage par défaut)	Permet de mémoriser la mise au point lorsque l'enregistrement de la vidéo commence. Sélectionnez cette option lorsque la distance entre l'appareil photo et le sujet demeure relativement stable.
AF-F AF permanent	L'appareil photo effectue la mise au point en continu. Ce mode est recommandé lorsque la distance entre l'appareil photo et le sujet change beaucoup pendant l'enregistrement. Le son émis lors de la mise au point de l'appareil photo peut être audible dans la vidéo enregistrée. Utilisez le mode AF ponctuel pour éviter que le son de la mise au point de l'appareil photo interfère avec l'enregistrement.



Remarques concernant le Mode autofocus

- Lorsqu'une option vidéo HS est sélectionnée dans **Options vidéo**, le réglage est fixé sur **AF ponctuel**.
- Le réglage risque de ne pas être modifié lorsque vous utilisez certains réglages d'autres fonctions.

Menu configuration

Écran d'accueil

Appuyez sur la commande **MENU** → onglet **Y** (📖9) → Écran d'accueil

Configurez l'écran d'accueil qui s'affiche à la mise sous tension de l'appareil photo.

Option	Description
Aucun (réglage par défaut)	L'écran d'accueil ne s'affiche pas.
COOLPIX	Permet d'afficher un écran d'accueil avec le logo COOLPIX.
Choisir une image	Permet d'afficher une image sélectionnée pour l'écran d'accueil. <ul style="list-style-type: none">• L'écran de sélection des images s'affiche. Sélectionnez une image (📖84) et appuyez sur OK.• Comme une copie de l'image sélectionnée est enregistrée dans l'appareil photo, elle apparaît à la mise sous tension de l'appareil photo, même si l'image d'origine est effacée.• Vous ne pouvez pas sélectionner d'image si le format est différent de celui de l'écran, ou si la taille d'image est très petite après avoir appliqué la fonction de mini-photo ou de recadrage.

Fuseau horaire et date

Appuyez sur la commande **MENU** → onglet **Y** (📖9) → Fuseau horaire et date

Réglez l'horloge de l'appareil photo.

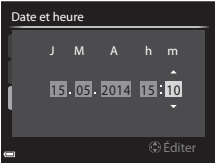
Option	Description
Date et heure	<ul style="list-style-type: none">• Sélectionnez un élément : appuyez sur les touches ◀▶ du sélecteur multidirectionnel (la sélection s'effectue selon la séquence suivante : J, M, A, h et m).• Réglez la date et l'heure : appuyez sur ▲▼. La date et l'heure peuvent également être modifiées à l'aide de la molette de commande ou du sélecteur multidirectionnel.• Appliquez le réglage : sélectionnez le réglage m et appuyez sur OK ou ▶. 
Format de la date	Sélectionnez Année/mois/jour , Mois/jour/année , ou Jour/mois/année .
Fuseau horaire	Réglez le fuseau horaire et l'heure d'été. <ul style="list-style-type: none">• Lorsque la Destination (📍) est définie après avoir réglé le fuseau horaire du domicile (🏠), le décalage horaire entre la destination et le fuseau horaire du domicile est calculé automatiquement, et la date et l'heure sont enregistrées pour la région sélectionnée.

Réglage du fuseau horaire

- 1 Utilisez les touches ▲▼ du sélecteur multidirectionnel pour sélectionner **Fuseau horaire** et appuyez sur **OK**.

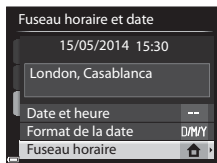

- 2 Sélectionnez 🏠 **Fuseau horaire dom.** ou ➔ **Destination** et appuyez sur **OK**.

- La date et l'heure affichées sur le moniteur ne sont pas les mêmes en fonction du fuseau horaire du domicile ou de la destination sélectionnée.



- 3 Appuyez sur ➔.



- 4 Utilisez ◀▶ pour sélectionner le fuseau horaire.

- Le décalage horaire entre le domicile et la destination s'affiche.
- Appuyez sur ▲ pour activer la fonction d'heure d'été, et ☀ s'affiche. Appuyez sur ▼ pour désactiver la fonction d'heure d'été.
- Appuyez sur **OK** pour appliquer le fuseau horaire.
- Si l'heure correcte ne s'affiche pas pour le réglage de fuseau horaire du domicile ou de destination, réglez l'heure appropriée dans **Date et heure**.

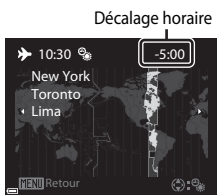

Réglages du moniteur

Appuyez sur la commande **MENU** → onglet **Y** (📖9) → Réglages du moniteur



Option	Description
Infos photos	Permet de définir les informations qui s'affichent sur le moniteur pendant la prise de vue et la visualisation.
Affichage des images	Activé (réglage par défaut) : l'image prise s'affiche sur le moniteur immédiatement après la prise de vue et l'affichage du moniteur revient à l'écran de prise de vue. Désactivé : l'image prise ne s'affiche pas immédiatement après la prise de vue.
Luminosité	Permet de sélectionner la luminosité du moniteur parmi 5 réglages. <ul style="list-style-type: none"> • Réglage par défaut : 3 • Cette option ne peut pas être définie lorsque vous utilisez le viseur.
Affich./masq. histogram.	Afficher : affiche l'histogramme indiquant la répartition de la luminosité dans l'image (📖65). Masquer (réglage par défaut) : n'affiche pas d'histogramme.





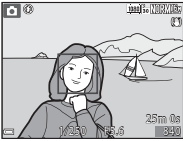

✓ Remarques concernant la fonction Affich./masq. histogram.

Les histogrammes ne s'affichent pas dans les situations suivantes :

- Lorsque vous enregistrez une vidéo
- Lorsque le centre agrandi de l'image s'affiche dans **MF** (mise au point manuelle)
- Lorsque le menu du mode de flash, de retardateur ou de mise au point s'affiche

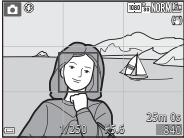
Infos photos

	Mode de prise de vue	Mode de visualisation
Afficher les infos		
Infos auto (réglage par défaut)	Les réglages actuels et les informations de prise de vue et sur les photos s'affichent comme dans Afficher les infos . Si aucune opération n'est effectuée pendant quelques secondes, les informations sont masquées comme dans Masquer les infos . Les informations s'affichent de nouveau lorsque vous effectuez l'opération suivante.	

	Mode de prise de vue	Mode de visualisation
Masquer les infos		
Quadrillage+ infos auto	 <p>Outre les informations affichées avec l'option Infos auto, un quadrillage s'affiche pour vous aider à cadrer les images.</p>	 <p>Les réglages actuels ou les informations de prise de vue et sur les photos s'affichent comme dans Infos auto.</p>
Cadre vidéo+infos auto	 <p>Outre les informations affichées avec l'option Infos auto, un cadre s'affiche avant le début de l'enregistrement. Il représente la zone qui sera prise lors de l'enregistrement de vidéos. Le cadre de la vidéo ne s'affiche pas lors de l'enregistrement de vidéos.</p>	 <p>Les réglages actuels ou les informations de prise de vue et sur les photos s'affichent comme dans Infos auto.</p>

✓ Remarques concernant le quadrillage

- Lorsque le centre agrandi de l'image s'affiche dans **MF** (mise au point manuelle), le quadrillage ne s'affiche pas.

Imprimer la date (Impression de la date et de l'heure sur les images)

Appuyez sur la commande **MENU** → onglet **Y** (📖9) → Imprimer la date

La date et l'heure de la prise de vue peuvent être imprimées sur les images au moment de la prise de vue, et ces informations peuvent même être reproduites sur des imprimantes qui ne prennent pas en charge l'impression de la date (🕒49).



Option	Description
DATE Date	La date est imprimée sur les images.
DATE Date et heure	La date et l'heure sont imprimées sur les images.
OFF Désactivée (réglage par défaut)	La date et l'heure ne sont pas imprimées sur les images.

✓ Remarques concernant la fonction Imprimer la date



- Les dates imprimées ne peuvent pas être supprimées de l'image. La date et l'heure ne peuvent plus être imprimées une fois les images prises.
- La date et l'heure ne peuvent pas être imprimées dans les situations suivantes :
 - Lorsque le mode Scène est réglé sur **Panoramique simplifié**
 - Lorsque l'option **Mémoire prédéclench., Rafale H : 120 vps** ou **Rafale H : 60 vps** est sélectionnée pour **Rafale** (🕒33)
 - Lors de l'enregistrement de vidéos
 - Lors de la sauvegarde d'images fixes pendant l'enregistrement d'une vidéo
- La date et l'heure imprimées peuvent être difficiles à lire lorsque vous utilisez une image de petite taille.

Réduction vibration

Appuyez sur la commande **MENU** → onglet  (📖9) → Réduction vibration

Utilisez cette option pour corriger le bougé d'appareil qui se produit lors d'une prise de vue.

Réglez l'option **Réduction vibration** sur **Désactivée** lorsque vous utilisez un trépied pour stabiliser l'appareil photo pendant la prise de vue.

Option	Description
 Mode normal (réglage par défaut)	Permet de corriger le bougé d'appareil qui se produit le plus souvent lors d'une prise de vue en position téléobjectif ou lorsque les vitesses d'obturation sont lentes. L'appareil photo détecte automatiquement le déplacement et corrige seulement les vibrations propres au bougé d'appareil. Par exemple, lorsque l'appareil photo est déplacé horizontalement, seul le bougé vertical est réduit. À l'inverse, lorsque l'appareil photo est déplacé verticalement, seul le bougé horizontal est réduit.
 Mode actif	Le bougé d'appareil est corrigé automatiquement pendant la prise de vue si un bougé d'appareil comparativement important est susceptible de se produire lorsque vous prenez des photos d'une voiture ou dans de mauvaises conditions de stabilité.
OFF Désactivée	La fonction Réduction vibration est désactivée.



Remarques concernant la fonction Réduction vibration

- Après que l'appareil photo est mis sous tension ou passe du mode de visualisation au mode de prise de vue, attendez que l'écran du mode de prise de vue s'affiche complètement avant de prendre des images.
- Les images affichées sur le moniteur de l'appareil photo immédiatement après la prise de vue risquent d'être floues.
- Il est possible que la fonction Réduction vibration ne puisse pas totalement éliminer les effets de bougé d'appareil dans certaines situations.

Détection mouvement

Appuyez sur la commande MENU → onglet  (📖9) → Détection mouvement

Activez la fonction de détection mouvement pour réduire les effets de mouvement du sujet et le bougé d'appareil lorsque vous prenez des images fixes.

Option	Description
 Automatique	La fonction de détection mouvement est activée avec certains modes de prise de vue ou réglages, lorsque  s'affiche sur l'écran de prise de vue. Lorsque l'appareil photo détecte un mouvement de sujet ou un bougé d'appareil,  devient vert, et la sensibilité et la vitesse d'obturation sont automatiquement augmentées pour réduire l'effet de flou.
Désactivée (réglage par défaut)	La détection de mouvement est désactivée.

Remarques sur la fonction Détection mouvement

- Il se peut que la fonction Détection mouvement ne puisse pas éliminer les effets de mouvement du sujet et de bougé d'appareil dans certaines situations.
- Il se peut que la fonction Détection mouvement soit désactivée si le sujet bouge trop ou est trop foncé.
- Les images prises à l'aide de la fonction Détection mouvement peuvent présenter un léger grain.

Assistance AF

Appuyez sur la commande MENU → onglet  (📖9) → Assistance AF

Activez ou désactivez l'illuminateur d'assistance AF qui aide l'autofocus à effectuer la mise au point par faible luminosité.

Option	Description
Automatique (réglage par défaut)	L'illuminateur d'assistance AF s'allume automatiquement par faible luminosité. L'illuminateur a une portée d'environ de 3,0 m en position grand-angle maximale et d'environ 3,0 m en position téléobjectif maximale. <ul style="list-style-type: none">• Pour certaines zones de mise au point ou certains modes Scène, l'illuminateur d'assistance AF peut rester désactivé.
Désactivée	L'illuminateur d'assistance AF ne s'allume pas.

Zoom numérique

Appuyez sur la commande **MENU** → onglet  (📖9) → Zoom numérique

Option	Description
Activé (réglage par défaut)	Le zoom numérique est activé.
Désactivé	Le zoom numérique est désactivé.

Remarques concernant le zoom numérique

- Le zoom numérique ne peut pas être utilisé dans les modes Scène suivants.
 - **Sélecteur automatique, Portrait, Portrait de nuit, Panoramique simplifié, Animaux domestiques**
- Le zoom numérique ne peut pas être utilisé lorsque vous utilisez certains réglages d'autres fonctions.
- Lorsque le zoom numérique est activé, l'option **Mesure** (🔍32) est définie sur **Pondérée centrale** ou **Spot** selon le facteur d'agrandissement.

Réglages du son

Appuyez sur la commande **MENU** → onglet  (📖9) → Réglages du son

Option	Description
Son des commandes	<p>Lorsque l'option Activé (réglage par défaut) est sélectionnée, l'appareil photo émet un signal sonore lorsque des opérations sont effectuées, deux signaux sonores lorsque l'appareil photo effectue la mise au point sur le sujet, et trois signaux sonores lorsqu'une erreur est détectée. Le signal sonore de démarrage est émis également.</p> <ul style="list-style-type: none">Les sons sont désactivés lorsque vous utilisez le mode Scène Animaux domestiques ou Observation oiseaux.Le son de démarrage n'est pas émis lorsque l'option Écran d'accueil est définie sur Aucun.
Son du déclencheur	<p>Lorsque l'option Activé (réglage par défaut) est sélectionnée, le son du déclencheur est émis au moment du déclenchement.</p> <ul style="list-style-type: none">Le son du déclencheur n'est pas émis en mode de prise de vue en rafale, lors de l'enregistrement de vidéos, ou lors de l'utilisation du mode Scène Animaux domestiques ou Observation oiseaux.

Extinction automatique

Appuyez sur la commande **MENU** → onglet  (📖9) → Extinction auto

Définissez le délai avant que l'appareil photo passe en mode veille (📖23).
Vous pouvez sélectionner **30 s**, **1 min** (réglage par défaut), **5 min**, ou **30 min**.



Remarques concernant la fonction Extinction auto

Le délai avant le passage de l'appareil photo en mode veille est fixé dans les situations suivantes :

- Lorsqu'un menu est affiché : 3 minutes (lorsque l'option Extinction auto est définie sur **30 s** ou sur **1 min**).
- Lorsque l'adaptateur secteur est connecté : 30 minutes.

Formater la mémoire/Formatage de la carte

Appuyez sur la commande **MENU** → onglet **Y** (📖9) → Formater la mémoire/
Formatage de la carte

Utilisez cette option pour formater la mémoire interne ou la carte mémoire.

Le formatage de la mémoire interne ou des cartes mémoire supprime définitivement toutes les données. Les données supprimées ne peuvent plus être récupérées. N'oubliez pas de transférer les images importantes vers un ordinateur avant le formatage.

- N'éteignez pas l'appareil photo et n'ouvrez pas le volet du logement pour accumulateur/
carte mémoire lors du formatage.

Formatage de la mémoire interne

Retirez la carte mémoire de l'appareil photo. L'option

Formater la mémoire s'affiche dans le menu configuration.

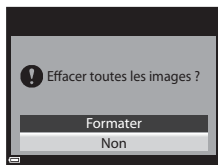

Formatage des cartes mémoire

Introduisez une carte mémoire dans l'appareil photo.

L'option **Formatage de la carte** s'affiche dans le menu configuration.

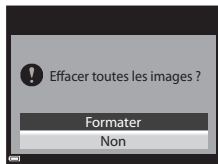

Langue/Language

Appuyez sur la commande **MENU** → onglet **Y** (📖9) → Langue/Language

Sélectionnez une langue pour afficher les menus et les messages de l'appareil photo.

Réglages TV

Appuyez sur la commande **MENU** → onglet  (📖9) → Réglages TV

Réglez les paramètres de connexion avec un téléviseur.

Option	Description
Sortie vidéo	Permet de sélectionner NTSC ou PAL . NTSC et PAL sont des normes pour la télévision couleur analogique. <ul style="list-style-type: none">Les cadences de prise de vue disponibles dans Options vidéo (🔍55) changent en fonction du réglage du mode vidéo.
HDMI	Permet de sélectionner une résolution pour la sortie HDMI. Lorsque le réglage Automatique (réglage par défaut) est sélectionné, l'option la mieux adaptée au téléviseur auquel l'appareil photo est connecté est sélectionnée automatiquement entre 480p , 720p , ou 1080i .
Ctrl. via sortie HDMI	Lorsque le réglage Activé (réglage par défaut) est sélectionné, la télécommande du téléviseur conforme à la norme HDMI-CEC peut être utilisée pour commander l'appareil photo pendant la visualisation (🔍14).



HDMI et HDMI-CEC

HDMI (High-Definition Multimedia Interface) est une interface multimédia.

HDMI-CEC (HDMI-Consumer Electronics Control) permet aux périphériques compatibles d'interagir.

Charge par ordinateur

Appuyez sur la commande **MENU** → onglet  (📖9) → Charge par ordinateur

Option	Description
AUTO Automatique (réglage par défaut)	Lorsque l'appareil photo est connecté à un ordinateur en cours d'utilisation (📖93), l'accumulateur inséré dans l'appareil photo est automatiquement chargé à l'aide de l'alimentation fournie par l'ordinateur.
Désactivée	L'accumulateur inséré dans l'appareil photo n'est pas chargé lorsque l'appareil photo est connecté à un ordinateur.

Remarques concernant la charge avec un ordinateur

- Lorsqu'il est connecté à un ordinateur, l'appareil photo s'allume automatiquement et commence à se charger. La charge de l'accumulateur s'arrête si vous mettez l'appareil photo hors tension.
- Un accumulateur totalement déchargé est rechargé en environ 4 heures et 50 minutes. Le temps de charge augmente lorsque des images sont transférées pendant la charge de l'accumulateur.
- L'appareil photo s'éteint automatiquement s'il n'y a aucune communication avec l'ordinateur pendant 30 minutes après la fin de la charge de l'accumulateur.

Lorsque le témoin de charge clignote rapidement en vert

La charge ne peut pas être effectuée, probablement pour l'une des raisons suivantes.

- La température ambiante n'est pas appropriée pour la charge. Chargez l'accumulateur dans un environnement intérieur dont la température est comprise entre 5 °C et 35 °C.
- Le câble USB n'est pas connecté correctement, ou l'accumulateur est défectueux. Vérifiez que le câble USB est connecté correctement et remplacez l'accumulateur, si nécessaire.
- L'ordinateur est en mode veille et ne fournit pas d'alimentation. Quittez le mode veille.
- L'accumulateur ne peut pas être chargé car l'ordinateur ne peut pas fournir d'alimentation à l'appareil photo en raison des réglages de l'ordinateur ou de ses caractéristiques techniques.

Permuter Av/Tv

Appuyez sur la commande **MENU** → onglet  (📖9) → Permuter Av/Tv

Changez de méthode pour définir le décalage du programme, la vitesse d'obturation ou la valeur d'ouverture lorsque le mode de prise de vue est défini sur **P, S, A, M** ou **U**.

Option	Description
Ne pas permuter (réglage par défaut)	Permet d'utiliser la molette de commande pour définir le décalage du programme ou la vitesse d'obturation, et le sélecteur multidirectionnel pour définir la valeur d'ouverture.
Permuter	Permet d'utiliser le sélecteur multidirectionnel pour définir le décalage du programme ou la vitesse d'obturation, et la molette de commande pour définir la valeur d'ouverture.

Réinitialiser n° fichier

Appuyez sur la commande **MENU** → onglet  (📖9) → Réinitialiser n° fichier

Lorsque **Oui** est sélectionné, la numérotation séquentielle des fichiers est réinitialisée (📷80). Après la réinitialisation, un nouveau dossier est créé et la numérotation des fichiers des prochaines images reprend à « 0001 ».

Remarques concernant l'option Réinitialiser n° fichier

La fonction **Réinitialiser n° fichier** ne peut pas être appliquée lorsque le numéro de dossier atteint 999 et que le dossier contient des images. Insérez une nouvelle carte mémoire ou formatez la mémoire interne/carte mémoire (📷69).

Dossiers pour l'enregistrement de fichiers

Les images fixes, les vidéos et les annotations vocales prises ou enregistrées avec cet appareil photo sont sauvegardées dans des dossiers de la mémoire interne/carte mémoire.

- Des numéros séquentiels sont ajoutés à des noms de dossier par ordre croissant, en commençant par « 100 » et en terminant par « 999 » (les noms de dossier ne s'affichent pas sur l'appareil photo).
- Un nouveau dossier est créé dans les conditions suivantes :
 - Lorsque le nombre de fichiers dans un dossier atteint 200
 - Lorsqu'un fichier d'un dossier est numéroté « 9999 »
 - Lorsque vous utilisez la fonction **Réinitialiser n° fichier**
- Un dossier est créé chaque fois qu'une série d'images est prise à l'aide de la fonction d'intervallomètre, et les images sont sauvegardées dans ce dossier avec des numéros de fichier commençant par « 0001 ».

Délect. yeux fermés

Appuyez sur la commande **MENU** → onglet **Y** (📖9) → Délect. yeux fermés

Indiquez si l'appareil photo détecte ou non les sujets humains ayant fermé les yeux à l'aide de la détection des visages (📖77) lors de la prise de vue dans les modes suivants :

- mode Scène **Sélecteur automatique, Portrait** ou **Portrait de nuit** (lorsque l'option **Trépied** est sélectionnée) (📖36)
- Lorsque le mode de prise de vue est défini sur **P, S, A, M** ou **U** (lorsque le réglage **Priorité visage** (🔗39) est sélectionné pour l'option **Mode de zones AF**)

Option	Description
Activée	Lorsqu'un ou plusieurs sujets humains ont peut-être fermé les yeux sur une image prise à l'aide de la détection des visages, l'écran Le sujet a fermé les yeux ? s'affiche sur le moniteur. Vérifiez l'image et décidez ou non d'en prendre une autre.
Désactivée (réglage par défaut)	La détection des yeux fermés est désactivée.

Écran Délect. yeux fermés

Les visages détectés par la détection des yeux fermés sont encadrés par une bordure.

Les opérations répertoriées ci-dessous sont disponibles.

- Pour agrandir le visage : positionnez la commande de zoom sur **T** (🔍). Si plusieurs visages sont détectés, utilisez les touches ◀▶ du sélecteur multidirectionnel pour sélectionner le visage souhaité.
- Pour passer à la visualisation plein écran : positionnez la commande de zoom sur **W** (🖼️).

Si vous appuyez sur **OK**, ou si aucune opération n'est effectuée pendant quelques secondes, l'appareil photo revient au mode de prise de vue.



✓ Remarques concernant la fonction Délect. yeux fermés

- La fonction Délect. yeux fermés est désactivée dans les situations suivantes :
 - Lorsque le détecteur de sourire est sélectionné (📖60)
 - Lorsqu'une autre option que **Vue par vue** (🔗33) est sélectionnée pour la prise de vue en rafale
 - Lorsqu'une autre option que **Désactivé** (🔗38) est sélectionnée pour le bracketing de l'exposition
 - Lorsque l'option **Activé** (🔗44) est sélectionnée pour **Mode de surimpression**
- La fonction Délect. yeux fermés risque de ne pas fonctionner correctement dans certaines conditions de prise de vue.



Transfert Eye-Fi

Appuyez sur la commande **MENU** → onglet  (📖9) → Transfert Eye-Fi

Option	Description
 Activer (réglage par défaut)	Permet de transférer des images créées par l'appareil photo vers une destination présélectionnée.
 Désactiver	Les images ne sont pas téléchargées.

Remarques concernant les cartes Eye-Fi

- Notez que les images ne sont pas transférées si l'ampleur du signal est insuffisante même si vous avez sélectionné **Activer**.
- Retirez votre carte Eye-Fi de l'appareil photo lorsque les périphériques sans fil sont interdits. Les signaux peuvent être transmis même si l'option **Désactiver** est sélectionnée.
- Reportez-vous au mode d'emploi de votre carte Eye-Fi pour plus d'informations. En cas de dysfonctionnement, contactez le fabricant de la carte.
- Vous pouvez utiliser l'appareil photo pour activer et désactiver les cartes Eye-Fi mais il risque de ne pas prendre en charge d'autres fonctions Eye-Fi.
- L'appareil photo n'est pas compatible avec la fonction de mémoire infinie. Lorsqu'elle est définie sur un ordinateur, désactivez la fonction. Si la fonction de mémoire infinie est activée, le nombre d'images prises risque de ne pas s'afficher correctement.
- Les cartes Eye-Fi doivent être utilisées exclusivement dans le pays d'achat. Respectez toutes les réglementations locales concernant les périphériques sans fil.
- Si vous laissez le réglage **Activer**, l'accumulateur risque de se décharger plus rapidement.

Indicateur de communication Eye-Fi

L'état de communication de la carte Eye-Fi dans l'appareil photo peut être confirmé sur le moniteur (📖10).

-  : **Transfert Eye-Fi** est défini sur **Désactiver**.
-  (s'allume) : transfert Eye-Fi activé ; en attente de transfert.
-  (clignote) : transfert Eye-Fi activé ; transfert des données en cours.
-  : transfert Eye-Fi activé mais aucune image n'est disponible pour le transfert.
-  : une erreur s'est produite. L'appareil photo ne peut pas contrôler la carte Eye-Fi.

Mise en relief

Appuyez sur la commande **MENU** → onglet **Y** (📖9) → Mise en relief

Option	Description
Activées (réglage par défaut)	Lorsque vous utilisez la mise au point manuelle, cette dernière est assistée par la mise en surbrillance en blanc des zones sur lesquelles la mise au point est effectuée sur l'image affichée dans le moniteur (📖63, 64).
Désactivées	La mise en relief est désactivée.

Réinitialisation

Appuyez sur la commande **MENU** → onglet **Y** (📖9) → Réinitialisation

Lorsque l'option **Oui** est sélectionnée, les réglages de l'appareil photo sont restaurés à leurs valeurs par défaut.

- Certains réglages, tels que **Fuseau horaire et date** ou **Languge/Language**, ne sont pas réinitialisés.
- Les Réglages utilisateur enregistrés dans **U** du sélecteur de mode ne sont pas réinitialisés. Pour réinitialiser ces paramètres, utilisez **Réinit. régl. utilisateur** (📖54).



Réinitialisation de la numérotation des fichiers

Pour réinitialiser la numérotation des fichiers à « 0001 », supprimez toutes les images enregistrées dans la mémoire interne ou sur la carte mémoire avant de sélectionner **Réinitialisation**. L'option **Réinitialiser n° fichier** peut aussi être utilisée pour réinitialiser à « 0001 » (📖72).



Version firmware









Appuyez sur la commande **MENU** → onglet **Y** (📖9) → Version firmware



Affichez la version actuelle du firmware de l'appareil photo.









Messages d'erreur

Consultez le tableau ci-dessous si un message d'erreur apparaît.

Affichage	Cause/Solution	
La température de l'accumulateur est élevée. L'appareil photo va s'éteindre.	L'appareil photo s'éteint automatiquement. Attendez que l'accumulateur refroidisse avant de le réutiliser.	-
L'appareil photo va s'éteindre pour éviter la surchauffe.	L'intérieur de l'appareil photo est chaud. L'appareil photo s'éteint automatiquement. Attendez que l'appareil photo refroidisse avant de le réutiliser.	-
La carte mémoire est protégée en écriture.	Le commutateur de protection en écriture est en position de verrouillage. Placez le commutateur en position d'écriture.	-
Cette carte ne fonctionne pas.	Une erreur s'est produite lors de l'accès à la carte mémoire. <ul style="list-style-type: none"> • Utilisez une carte approuvée. • Vérifiez que les contacts sont propres. 	21 20
Cette carte est illisible.	<ul style="list-style-type: none"> • Vérifiez que la carte mémoire est correctement insérée. 	20
Carte non formatée. Formater la carte ?	La carte mémoire n'a pas été formatée pour être utilisée dans l'appareil photo. Le formatage efface toutes les données enregistrées sur la carte mémoire. Si vous souhaitez conserver des copies d'une image, sélectionnez Non et enregistrez les copies sur un ordinateur ou un autre support avant de formater la carte mémoire. Sélectionnez Oui et appuyez sur  pour formater la carte mémoire.	20,  5
Non disponible si la carte Eye-Fi est verrouillée.	Le commutateur de protection en écriture de la carte Eye-Fi est en position de verrouillage. Une erreur s'est produite lors de l'accès à la carte Eye-Fi. <ul style="list-style-type: none"> • Vérifiez que les contacts sont propres. • Vérifiez que la carte Eye-Fi est correctement insérée. 	- 20 20
Mémoire insuffisante.	Effacez des images ou insérez une nouvelle carte mémoire.	33, 90, 20

Affichage	Cause/Solution	
Enregistrement d'image impossible.	Une erreur s'est produite lors de l'enregistrement de l'image. Insérez une nouvelle carte mémoire ou formatez la mémoire interne ou la carte mémoire.	20,  69
	L'appareil photo n'a plus de numéros de fichier disponibles. Insérez une nouvelle carte mémoire ou formatez la mémoire interne ou la carte mémoire.	 69
	L'image ne peut pas être utilisée pour l'écran d'accueil.	 59
	L'espace disponible est insuffisant pour enregistrer la copie. Effacez des images de la destination.	33, 90
Impossible de sauvegarder le fichier son.	Impossible de joindre une annotation vocale à cette image. <ul style="list-style-type: none"> Il est impossible de joindre des annotations vocales à des vidéos. Sélectionnez une image prise avec cet appareil photo. 	-  52
Impossible de modifier l'image.	<ul style="list-style-type: none"> Sélectionnez des images qui prennent en charge la fonction d'édition. Les images prises avec des appareils autres que celui-ci ne peuvent pas être éditées. 	 7 -
L'enregistrement de vidéos est impossible.	Une erreur de temporisation s'est produite lors de l'enregistrement de la vidéo sur la carte mémoire. Sélectionnez une carte mémoire avec une vitesse d'écriture plus rapide.	21
Impossible de réinitialiser le numéro de fichier.	La numérotation des fichiers ne peut pas être réinitialisée car le numéro séquentiel d'un dossier a atteint la limite supérieure. Insérez une nouvelle carte mémoire ou formatez la mémoire interne ou la carte mémoire.	20,  69
La mémoire ne contient pas d'images.	La mémoire interne ou la carte mémoire ne contient aucune image. <ul style="list-style-type: none"> Retirez la carte mémoire de l'appareil photo pour visualiser des images de la mémoire interne de l'appareil photo. Pour copier les images enregistrées dans la mémoire interne de l'appareil photo sur la carte mémoire, appuyez sur MENU pour sélectionner Copier dans le menu Visualisation. 	20  53
Ce fichier ne contient pas de données image.	Le fichier n'a pas été créé ni édité avec cet appareil photo.	-
Impossible de lire ce fichier.	Le fichier ne peut pas être lu sur cet appareil photo. Visualisez le fichier sur l'ordinateur ou le périphérique utilisé pour créer ou modifier ce fichier.	-

Affichage	Cause/Solution	
Toutes les images sont masquées.	<ul style="list-style-type: none"> Aucune image n'est disponible pour un diaporama, etc. Aucune image ne peut être affichée sur l'écran de sélection des images pour la suppression. 	-
Impossible d'effacer cette image.	L'image est protégée. Désactivez la protection.	 51
Relevez le flash.	<ul style="list-style-type: none"> Lorsque le mode Scène est Sélecteur automatique, vous pouvez prendre une image même si le flash est fermé mais le flash ne se déclenche pas. Lorsque le mode Scène est Portrait de nuit ou Contre-jour avec l'option HDR définie sur Désactivé, vous devez ouvrir le flash pour prendre une image. 	39 38, 42
Problème dans le bloc optique	Une erreur d'objectif s'est produite. Mettez l'appareil hors tension, puis sous tension. Si le problème persiste, contactez votre revendeur ou votre représentant Nikon agréé.	22
Erreur de communication	Une erreur s'est produite lors de la communication avec l'imprimante. Éteignez l'appareil photo et rebranchez le câble USB.	 15
Erreur du système	Une erreur s'est produite dans les circuits internes de l'appareil photo. Éteignez l'appareil photo, retirez et réinsérez l'accumulateur, et allumez l'appareil photo. Si le problème persiste, contactez votre revendeur ou votre représentant Nikon agréé.	22

Affichage	Cause/Solution	
Erreur d'imprimante : vérifier l'état de l'imprimante.	Après avoir résolu le problème, sélectionnez Reprendre et appuyez sur  pour reprendre l'impression.*	-
Erreur d'imprimante : vérifier le papier.	Chargez le papier au format spécifié, sélectionnez Reprendre et appuyez sur  pour reprendre l'impression.*	-
Erreur d'imprimante : bourrage papier.	Retirez le papier, puis sélectionnez Reprendre et appuyez sur  pour reprendre l'impression.*	-
Erreur d'imprimante : il n'y a plus de papier.	Chargez le papier au format spécifié, sélectionnez Reprendre et appuyez sur  pour reprendre l'impression.*	-
Erreur d'imprimante : vérifier l'encre.	Il y a un problème avec l'encre de l'imprimante. Vérifiez l'encre, puis sélectionnez Reprendre et appuyez sur  pour reprendre l'impression.*	-
Erreur d'imprimante : il n'y a plus d'encre.	Remplacez la cartouche d'encre, puis sélectionnez Reprendre et appuyez sur  pour reprendre l'impression.*	-
Erreur d'imprimante : fichier corrompu.	Il y a un problème avec le fichier d'image à imprimer. Sélectionnez Annuler et appuyez sur  pour annuler l'impression.	-

* Pour plus de détails, reportez-vous à la documentation de l'imprimante.

Noms des fichiers

Les images, les vidéos, ou les annotations vocales se voient attribuer des noms de fichiers composés comme suit.

Nom de fichier : **DSCN0001.JPG**

(1) (2) (3)

(1) Identificateur	Non affiché sur le moniteur de l'appareil photo.	
	DSCN	Images fixes d'origine, vidéos, images fixes extraites de vidéos
	SSCN	Copies de taille réduite de la photo
	RSCN	Copies recadrées
FSCN	Images créées avec une fonction d'édition d'image autre que le recadrage et la mini-photo, vidéos créées avec une fonction d'édition de vidéo	
(2) Numéro de fichier	Attribué automatiquement suivant un ordre croissant, en commençant par « 0001 » jusqu'à « 9999. » <ul style="list-style-type: none">• Lorsque un numéro de fichier atteint « 9999 », un dossier est créé et le numéro du fichier suivant revient à « 0001. »• Un dossier est créé chaque fois qu'une série d'images est prise à l'aide de la fonction d'intervallomètre, et les images sont sauvegardées dans ce dossier avec des numéros de fichier commençant par « 0001 ».	
(3) Extension	Indique le format du fichier.	
	.JPG	Images fixes JPEG
	.MOV	Vidéos
.WAV	Annotations vocales <ul style="list-style-type: none">• L'identificateur et le numéro de fichier sont identiques à l'image à laquelle l'annotation vocale est associée.	

Accessoires optionnels

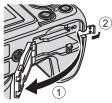
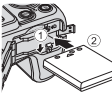
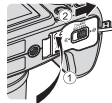
Chargeur d'accumulateur	Chargeur d'accumulateur MH-61 (Temps de charge lorsque l'accumulateur est entièrement déchargé : environ 2 heures)
Adaptateur secteur	Adaptateur secteur EH-62A (se connecte comme indiqué) <div style="display: flex; justify-content: space-around; align-items: flex-start;"> <div style="text-align: center;"> 1  </div> <div style="text-align: center;"> 2  </div> <div style="text-align: center;"> 3  </div> </div> <p>Avant de fermer le volet du logement pour accumulateur/carte mémoire, insérez entièrement le câble du connecteur d'alimentation dans la fente du logement pour accumulateur. Si une partie du câble sort de la rainure, le volet ou le câble peut être endommagé lors de la fermeture du volet.</p>
Câble audio vidéo	Câble audio vidéo EG-CP16
Transmetteur sans fil pour mobile	Transmetteur sans fil pour mobile WU-1a Lorsque vous fixez le WU-1a au connecteur de sortie audio/vidéo/USB de l'appareil photo, ce dernier peut être connecté via une connexion Wi-Fi (réseau sans fil) à des dispositifs intelligents sur lesquels le logiciel dédié est installé. Vous pouvez utiliser votre dispositif intelligent pour le déclenchement à distance ou copier des images enregistrées sur la carte mémoire de l'appareil photo vers le dispositif intelligent. <ul style="list-style-type: none"> • Lors de l'utilisation de la télécommande, vous ne pouvez pas effectuer d'opérations autres que la mise sous tension et hors tension de l'appareil photo à l'aide des commandes de l'appareil photo. • Lorsque l'appareil photo ne contient aucune carte mémoire, la fonction Wi-Fi ne peut pas être utilisée. • Vous ne pouvez pas utiliser cette fonction lorsque la carte Eye-Fi est insérée dans l'appareil photo. Visitez nos sites Web, consultez nos catalogues produits ou la documentation fournie avec le WU-1a pour plus d'informations.
Sangle de reportage	Sangle de reportage AH-CP1

La disponibilité peut varier selon le pays ou la région.

Visitez notre site Web ou consultez nos brochures pour connaître les informations les plus récentes.



A series of horizontal dashed lines spanning the width of the page, intended for handwriting practice.



Notes techniques et index

Entretien des produits	2
Appareil photo	2
Accumulateur	3
Adaptateur de charge.....	4
Cartes mémoire.....	5
Entretien de l'appareil photo	6
Nettoyage.....	6
Stockage	7
Dépannage	8
Fiche technique	16
Index.....	22

Entretien des produits

Appareil photo

Pour continuer à tirer parti des fonctions de votre appareil photo Nikon, observez les précautions décrites ci-dessous, en plus des avertissements de la section « Pour votre sécurité » (☞vii-ix) pour le stockage ou l'utilisation de cet appareil.

✓ Ne le laissez pas tomber

L'appareil risque de subir des dysfonctionnements s'il est soumis à de violents chocs ou à de fortes vibrations.

✓ Manipulez l'objectif et toutes les autres pièces mobiles avec précaution

Manipulez en douceur l'objectif, le volet de protection de l'objectif, le moniteur, le logement pour carte mémoire et le logement pour accumulateur. Ces pièces peuvent être endommagées facilement. Forcer le volet de protection de l'objectif peut entraîner le dysfonctionnement de l'appareil photo ou endommager l'objectif. Si le moniteur venait à se casser, faites très attention de ne pas vous couper avec le verre et évitez tout contact des cristaux liquides avec la peau, les yeux ou la bouche.

✓ Gardez l'appareil au sec

L'appareil ne fonctionnera plus après immersion dans l'eau ou exposition à une très forte humidité.

✓ Évitez des changements brusques de température

Les changements brusques de température, comme il peut s'en produire lorsque vous entrez ou sortez d'un local chauffé par temps froid, sont susceptibles de créer de la condensation à l'intérieur de l'appareil. Pour éviter ce problème, rangez votre équipement dans un étui ou dans un sac plastique avant de l'exposer à de brusques changements de température.

✓ Maintenez-le à distance des champs magnétiques puissants

N'utilisez pas et ne stockez pas cet appareil à proximité d'équipements émettant de fortes radiations électromagnétiques ou de forts champs magnétiques. De fortes charges statiques ou les champs magnétiques générés par des équipements tels que des émetteurs radio peuvent interférer avec le moniteur, corrompre les données stockées sur la carte mémoire ou endommager les circuits internes du produit.

✓ Ne dirigez pas l'objectif vers des sources lumineuses importantes pendant de longues périodes

Évitez de diriger l'objectif vers le soleil ou d'autres sources lumineuses puissantes pendant une période prolongée lors de l'utilisation ou du stockage de l'appareil photo. Une lumière intense peut provoquer la détérioration du capteur d'image, entraînant un effet de flou blanc sur les photographies.

Mettez l'appareil photo hors tension avant de retirer ou de déconnecter la source d'alimentation ou la carte mémoire

Ne retirez pas l'accumulateur lorsque le produit est sous tension ou que des images sont en cours d'enregistrement ou d'effacement. Forcer l'extinction de votre appareil photo dans de telles conditions entraînerait la perte de données ou risquerait d'endommager la mémoire ou les circuits internes.

Remarques concernant le moniteur

- Les moniteurs et les viseurs électroniques sont fabriqués avec une très haute précision ; 99,99 % des pixels au moins sont effectifs et seuls 0,01 % sont absents ou défectueux. Par conséquent, bien que ces affichages puissent comporter des pixels allumés en permanence (blanc, rouge, bleu ou vert) ou au contraire éteints en permanence (noir), ceci ne constitue pas un dysfonctionnement et n'affecte pas les images enregistrées avec votre appareil.
- Les images du moniteur peuvent être difficiles à percevoir sous un éclairage lumineux.
- Le moniteur est éclairé grâce à un rétroéclairage par DEL. Si la lumière émise par le moniteur devient faible ou que ce dernier clignote, contactez votre centre agréé Nikon.

Accumulateur

- Avant toute utilisation, lisez et respectez les avertissements de la section « Pour votre sécurité » (📖 vii-ix).
- Vérifiez le niveau de charge de l'accumulateur avant d'utiliser l'appareil photo. Remplacez ou chargez l'accumulateur si nécessaire. Arrêtez la charge lorsque l'accumulateur est entièrement chargé pour ne pas risquer de réduire ses performances. Si cela est possible, gardez à disposition un accumulateur de rechange entièrement chargé au moment des grandes occasions photographiques.
- N'utilisez pas l'accumulateur à des températures ambiantes inférieures à 0 °C ou supérieures à 40 °C.
- Chargez l'accumulateur dans un environnement intérieur dont la température est comprise entre 5 °C et 35 °C avant utilisation.
- Lorsque la température de l'accumulateur est comprise entre 0 °C et 10 °C ou 45 °C et 60 °C, la capacité de charge peut être réduite.
- L'accumulateur n'est pas rechargé à des températures ambiantes inférieures à 0 °C ou supérieures à 60 °C.
- L'accumulateur peut devenir chaud lors de l'utilisation ; laissez l'accumulateur refroidir avant de le recharger. Le non-respect de cette consigne de sécurité pourrait endommager l'accumulateur, diminuer ses performances ou empêcher qu'il ne se recharge normalement.
- Par temps froid, la capacité de l'accumulateur a tendance à diminuer. Si vous utilisez un accumulateur épuisé à basse température, l'appareil ne se met pas sous tension. Assurez-vous que l'accumulateur est complètement rechargé avant de photographier en extérieur par grand froid. Gardez un accumulateur de rechange au chaud et intervertissez-les dès que nécessaire. Une fois réchauffé, un accumulateur peut retrouver de sa capacité.
- Si les contacts de l'accumulateur sont sales, il se peut que l'appareil photo ne se mette pas en marche. Si les contacts de l'accumulateur sont sales, nettoyez-les avec un chiffon propre et sec avant utilisation.

- Si vous ne comptez pas utiliser l'accumulateur pendant un certain temps, insérez-le dans l'appareil photo et déchargez-le complètement avant de le retirer pour le ranger. L'accumulateur doit être stocké dans un endroit frais où la température ambiante est comprise entre 15 °C et 25 °C. Ne stockez pas l'accumulateur dans des endroits très chauds ou très froids.
- Veillez à toujours retirer l'accumulateur de l'appareil photo ou du chargeur d'accumulateur en option lorsqu'il n'est pas utilisé. Si vous le laissez installé, des quantités infimes de courant circulent de l'accumulateur même s'il n'est pas utilisé. L'accumulateur risque d'être excessivement déchargé et de cesser de fonctionner. La mise sous tension ou hors tension de l'appareil photo alors que l'accumulateur est épuisé peut entraîner une diminution de la durée de vie de l'accumulateur.
- Rechargez l'accumulateur au moins tous les six mois et déchargez-le entièrement avant de le ranger de nouveau.
- Après avoir retiré l'accumulateur de l'appareil photo ou le chargeur d'accumulateur en option, mettez l'accumulateur dans un sac en plastique, etc. pour l'isoler et rangez-le dans un endroit frais.
- Une diminution marquée de la durée pendant laquelle un accumulateur entièrement chargé conserve sa charge lorsqu'il est utilisé à température ambiante indique que l'accumulateur a besoin d'être remplacé. Achetez un nouvel accumulateur EN-EL5.
- Remplacez l'accumulateur lorsque vous n'arrivez plus à le recharger. Les accumulateurs usagés sont une ressource précieuse. Recyclez-les en suivant les réglementations locales.

Adaptateur de charge

Avant toute utilisation, lisez et respectez les avertissements de la section « Pour votre sécurité » (📖vii-ix).

- L'adaptateur de charge EH-70P doit être utilisé uniquement avec des périphériques compatibles. Ne l'utilisez pas avec un périphérique d'un modèle ou d'une marque différente.
- N'utilisez en aucun cas un adaptateur secteur autre que l'adaptateur de charge EH-70P ou un adaptateur secteur USB. Le non-respect de cette consigne de sécurité pourrait entraîner une surchauffe et endommager l'appareil photo.
- L'EH-70P est compatible avec les prises électriques 100 V-240 V CA, 50/60 Hz. En cas d'utilisation dans d'autres pays, utilisez un adaptateur de prise secteur (vendu dans le commerce) en cas de besoin. Pour plus d'informations concernant les adaptateurs de prise secteur, consultez votre agence de voyage.

Cartes mémoire

- N'utilisez que des cartes mémoire Secure Digital. Reportez-vous à « Cartes mémoire approuvées » (📖21) pour connaître les cartes mémoire recommandées.
- Respectez les consignes décrites dans la documentation qui accompagne votre carte mémoire.
- Ne collez pas d'étiquettes sur la carte mémoire.
- Ne formatez pas la carte mémoire à l'aide d'un ordinateur.
- Lorsque vous insérez pour la première fois une carte mémoire précédemment utilisée dans un autre appareil, veillez à la formater à l'aide de cet appareil photo. Avant d'utiliser une carte mémoire neuve avec cet appareil photo, il est recommandé de la formater sur celui-ci.
- Notez que **le formatage d'une carte mémoire efface définitivement toutes les images et les autres données qu'elle contient**. Si la carte mémoire contient des données que vous souhaitez conserver, copiez-les sur un ordinateur avant de lancer le formatage.
- Si le message **Carte non formatée. Formater la carte ?** apparaît lors de la mise sous tension de l'appareil photo, la carte mémoire doit être formatée. Si la carte mémoire contient des données que vous ne souhaitez pas effacer, sélectionnez **Non** et appuyez sur la commande . Copiez ces données sur un ordinateur avant de lancer le formatage. Pour formater la carte mémoire, sélectionnez **Oui**.
- Observez les précautions suivantes lors du formatage de la carte mémoire, de l'enregistrement et de l'effacement d'images ainsi que de la copie d'images sur un ordinateur, au risque d'endommager les données ou la carte mémoire proprement dite.
 - N'ouvrez pas le volet du logement pour accumulateur/carte mémoire, ou ne retirez pas la carte mémoire ou l'accumulateur.
 - Ne mettez pas l'appareil photo hors tension.
 - Ne déconnectez pas l'adaptateur secteur.

Entretien de l'appareil photo

Nettoyage

Objectif/ viseur	Évitez de poser vos doigts sur les parties en verre. Pour retirer la poussière ou les peluches, utilisez une soufflette (en général, un petit accessoire qui possède un ballon en caoutchouc à l'une de ses extrémités, sur lequel on appuie pour produire de l'air). Pour retirer les empreintes et autres taches résistantes à la soufflette, nettoyez l'objectif avec un chiffon doux en effectuant un mouvement circulaire du centre vers la périphérie. Si cela ne suffit pas à le nettoyer, utilisez un chiffon légèrement humidifié avec un nettoyant pour objectif que vous trouverez dans le commerce.
Moniteur	Pour retirer la poussière ou les peluches, utilisez une soufflette. Pour retirer les empreintes et autres taches, nettoyez le moniteur avec un chiffon doux et sec en veillant à ne pas exercer de pression.
Boîtier	Utilisez une soufflette pour retirer la poussière, les impuretés ou le sable, puis essuyez délicatement avec un chiffon doux et sec. Après avoir utilisé l'appareil photo à la plage ou dans d'autres environnements sablonneux ou poussiéreux, retirez le sable, la poussière ou le sel avec un chiffon sec légèrement humidifié d'eau fraîche, puis essuyez avec soin. Notez que les corps étrangers introduits dans l'appareil photo peuvent provoquer des dommages qui ne sont pas couverts par la garantie.

N'utilisez pas de solvants organiques volatils (alcool ou diluant), de détergents chimiques, d'agents anticorrosifs ni d'agents antibuée.

Stockage

Mettez l'appareil hors tension lorsqu'il n'est pas utilisé. Vérifiez que le témoin de mise sous tension est éteint avant de ranger l'appareil photo. Retirez l'accumulateur si vous envisagez de ne pas utiliser l'appareil pendant une période prolongée. Ne rangez pas votre appareil photo avec de la naphtaline ou du camphre ou dans un endroit qui est :

- à proximité d'appareils générant de forts champs électromagnétiques comme des téléviseurs ou des radios
- exposé à des températures inférieures à -10°C ou supérieures à 50°C
- mal aéré ou soumis à une humidité supérieure à 60 %





Pour éviter la formation de moisissure, sortez l'appareil photo de l'endroit où il est stocké au moins une fois par mois. Allumez l'appareil photo et appuyez sur le déclencheur plusieurs fois avant de stocker de nouveau l'appareil photo.











Pour ranger l'accumulateur, suivez les précautions de la section « Accumulateur » (🔋:3) sous « Entretien des produits » (🔧:2).





Dépannage

Si l'appareil photo ne fonctionne pas correctement, consultez la liste des problèmes présentée ci-dessous avant de contacter votre revendeur ou votre représentant Nikon agréé.



Alimentation, affichage, réglages









Problème	Cause/Solution	
L'appareil photo est allumé mais ne répond pas.	<ul style="list-style-type: none"> Attendez que l'enregistrement soit terminé. Si le problème persiste, mettez l'appareil photo hors tension. Si l'appareil photo ne s'éteint pas, retirez l'accumulateur ou les accumulateurs puis réinsérez-le(s) ou, si vous utilisez un adaptateur secteur, débranchez-le et rebranchez-le. <p>Notez que les données en cours d'enregistrement seront perdues, mais celles qui ont déjà été enregistrées ne seront pas affectées si vous retirez ou débranchez l'alimentation.</p>	– 22,  81
Impossible de charger l'accumulateur inséré dans l'appareil photo.	<ul style="list-style-type: none"> Vérifiez toutes les connexions. Lorsqu'il est connecté à un ordinateur, l'appareil photo risque de ne pas se charger pour l'une des raisons décrites ci-dessous. <ul style="list-style-type: none"> Désactivée est sélectionné pour Charge par ordinateur dans le menu configuration. La charge de l'accumulateur s'arrête si vous mettez l'appareil photo hors tension. La charge de l'accumulateur est impossible si la langue, la date et l'heure de l'appareil photo n'ont pas été réglées, ou que la date et l'heure ont été réinitialisées une fois que la pile de l'horloge de l'appareil photo était déchargée. Utilisez l'adaptateur de charge pour charger l'accumulateur. La charge de l'accumulateur risque de s'arrêter si l'ordinateur est en mode veille. Selon les caractéristiques techniques de l'ordinateur, les réglages, et l'état, la charge de l'accumulateur risque d'être impossible. 	18  71 – 24, 25 – –
Impossible d'allumer l'appareil photo.	<ul style="list-style-type: none"> L'accumulateur est déchargé. Lorsque l'adaptateur de charge est connecté, vous ne pouvez pas allumer l'appareil photo même si vous appuyez sur le commutateur marche-arrêt. L'appareil photo s'allume en mode de visualisation en appuyant sur la commande  (visualisation) et en la maintenant enfoncée, mais la prise de vue est impossible. 	22 18









Problème	Cause/Solution	
L'appareil photo s'éteint sans afficher de message.	<ul style="list-style-type: none"> L'appareil s'éteint automatiquement pour économiser de l'énergie (fonction d'extinction automatique). L'appareil photo ou l'accumulateur est devenu trop froid et ne peut pas fonctionner correctement. L'intérieur de l'appareil photo est chaud. Laissez l'appareil photo éteint jusqu'à ce qu'il ait refroidi, puis rallumez-le. 	23  :3 -
Le moniteur ou le viseur est vide.	<ul style="list-style-type: none"> L'appareil photo est éteint. L'accumulateur est déchargé. L'appareil photo est passé en mode veille pour économiser de l'énergie. Appuyez sur le commutateur marche-arrêt, le déclencheur, la commande  ou  (enregistrement vidéo), ou tournez le sélecteur de mode. Vous ne pouvez pas allumer le moniteur et le viseur simultanément. Un délai peut s'écouler lorsque vous basculez entre le moniteur et le viseur. L'appareil photo et l'ordinateur sont connectés au moyen d'un câble USB. L'appareil photo et un téléviseur sont connectés au moyen d'un câble audio vidéo ou d'un câble HDMI. Photographie en mode intervallo-mètre en cours. 	22 22 23 - 93, 96 93,  13  35
Le moniteur n'est pas très lisible.	<ul style="list-style-type: none"> L'éclairage ambiant est trop lumineux. Déplacez-vous dans un endroit plus sombre ou utilisez le viseur. Réglez la luminosité du moniteur. Le moniteur est sale. Nettoyez le moniteur. 	7 91,  62  :6
L'image dans le viseur est difficile à voir.	Réglez le viseur à l'aide du réglage dioptrique.	7
La date et l'heure d'enregistrement sont incorrectes.	<ul style="list-style-type: none"> Si vous n'avez pas réglé l'horloge de l'appareil photo, l'indicateur « Date non programmée » clignote pendant la prise de vue et l'enregistrement vidéo. Les images et les vidéos enregistrées avant le réglage de l'horloge sont datées « 00/00/0000 00:00 » ou « 01/01/2014 00:00 », respectivement. Réglez l'heure et la date correctes dans l'option Fuseau horaire et date du menu configuration. L'horloge de l'appareil photo n'est pas aussi précise que les montres ou horloges habituelles. Comparez régulièrement l'heure de l'horloge de l'appareil photo avec celle d'une montre ou d'une horloge plus précise et réinitialisez-la, le cas échéant. 	24, 91,  60 91,  60
Aucune information n'apparaît sur le moniteur.	Masquer les infos est sélectionné pour Infos photos dans Réglages du moniteur dans le menu configuration.	91,  62







Problème	Cause/Solution	
Imprimer la date n'est pas disponible.	Fuseau horaire et date n'a pas été réglé dans le menu configuration.	24, 91,  60
La date n'est pas imprimée sur les images même lorsque l'option Imprimer la date est activée.	<ul style="list-style-type: none"> Le mode de prise de vue actuel ne prend pas en charge l'option Imprimer la date. Une fonction qui restreint la fonction d'impression de la date est activée. La date ne peut pas être imprimée sur des vidéos. 	91,  64 72 –
L'écran de réglage de la date et de l'heure s'affiche lorsque l'appareil photo est mis sous tension.	La pile de l'horloge est déchargée ; tous les réglages ont été réinitialisés sur leurs valeurs par défaut.	24, 25
Les réglages de l'appareil photo sont réinitialisés.		
La fonction Réinitialiser n° fichier ne peut pas être appliquée.	Même si un dossier est créé dans la mémoire interne ou sur la carte mémoire en réinitialisant la numérotation des fichiers, etc., si le numéro séquentiel d'un nom de dossier (qui n'apparaît pas sur l'appareil photo) atteint la limite supérieure (« 999 »), la réinitialisation est impossible. Changez la carte mémoire ou formatez la mémoire interne/carte mémoire.	92,  72
L'appareil photo devient chaud.	L'appareil photo peut chauffer lorsque vous l'utilisez pendant longtemps pour prendre des vidéos ou envoyer des images à l'aide d'une carte Eye-Fi, ou lorsque vous l'utilisez dans un environnement avec des températures élevées ; cela n'est le signe d'aucun dysfonctionnement.	–
L'appareil photo fait du bruit.	Lorsque le Mode autofocus est défini sur AF permanent ou dans certains modes de prise de vue, il se peut que l'appareil photo émette un son lors de la mise au point.	69, 89

Problèmes de prise de vue

Problème	Cause/Solution	
Impossible de passer au mode de prise de vue.	<ul style="list-style-type: none"> Déconnectez le câble HDMI ou USB. Lorsque l'appareil photo est branché au secteur à l'aide de l'adaptateur de charge, l'appareil photo ne peut pas passer au mode de prise de vue. 	93, 96,  13,  15 18





Problème	Cause/Solution	
Aucune image n'est prise lorsque vous appuyez sur le déclencheur.	<ul style="list-style-type: none"> • Lorsque l'appareil photo est en mode de visualisation, appuyez sur , le déclencheur ou la commande  ( enregistrement vidéo). • Lorsque les menus sont affichés, appuyez sur MENU. • L'accumulateur est déchargé. • Lorsque le mode Scène est défini sur Portrait de nuit ou Contre-jour avec HDR réglé sur Désactivé, ouvrez le flash. • Si l'icône du mode de flash clignote lorsque vous appuyez sur le déclencheur à mi-course, le flash est en cours de chargement. 	<p>32</p> <p>8</p> <p>22</p> <p>38, 42,</p> <p>56</p> <p>56</p>
La mise au point est impossible.	<ul style="list-style-type: none"> • Le sujet est trop proche. Reprenez la photo avec le mode Scène Sélecteur automatique ou Gros plan, ou le mode de mise au point macro. • Réglage du mode de mise au point incorrect. Vérifiez ou modifiez le réglage. • Il est difficile d'effectuer la mise au point sur le sujet. • Définissez le réglage Assistance AF du menu configuration sur Automatique. • Le sujet ne se trouve pas dans la zone de mise au point lorsque vous appuyez à mi-course sur le déclencheur. • Le mode de mise au point est configuré sur MF (mise au point manuelle). • Mettez l'appareil hors tension, puis sous tension. 	<p>39, 40,</p> <p>61, 62</p> <p>61, 62</p> <p>78</p> <p>91,</p> <p>66</p> <p>30, 69</p> <p>61, 63</p> <p>22</p>
Des bandes de couleur apparaissent sur le moniteur lors de la prise de vue.	<p>Des bandes de couleur peuvent apparaître lorsque vous photographiez des sujets présentant un même modèle (par exemple, des stores) ; cela n'est le signe d'aucun dysfonctionnement.</p> <p>Ces bandes de couleur n'apparaîtront pas sur les photos prises ou les vidéos enregistrées. Cependant, lorsque vous utilisez Rafale H : 120 vps ou HS 480/4x, elles peuvent apparaître sur les photos prises et les vidéos enregistrées.</p>	-
Les images sont floues.	<ul style="list-style-type: none"> • Utilisez le flash. • Activez la réduction de la vibration ou la détection du mouvement. • Utilisez BSS (Sélecteur de meilleure image) de Rafale dans le menu Prise de vue. • Utilisez un trépied pour stabiliser l'appareil photo lors de la prise de vue (l'utilisation simultanée du retardateur est plus efficace). 	<p>56</p> <p>91,</p> <p>65,</p> <p>66</p> <p>69</p> <p>59</p>
Des taches lumineuses apparaissent sur les images prises avec le flash.	<p>Le flash réfléchit les particules dans l'air. Abaissez le flash, et définissez le mode de flash sur  (désactivé).</p>	56







Problème	Cause/Solution	
Le flash ne se déclenche pas.	<ul style="list-style-type: none"> Un mode de prise de vue ne permettant pas l'utilisation du flash est sélectionné. Une fonction qui restreint le flash est activée. 	66
		72
Le zoom numérique ne peut pas être utilisé.	<ul style="list-style-type: none"> Une fonction qui restreint le zoom numérique est activée. L'option Zoom numérique est définie sur Désactivé dans le menu configuration. Le zoom numérique ne peut pas être utilisé dans les modes Scène suivants. <ul style="list-style-type: none"> - Sélecteur automatique, Portrait, Portrait de nuit, Panoramique simplifié, Animaux domestiques 	72 91,  67 36
Taille d'image n'est pas disponible.	<ul style="list-style-type: none"> Une fonction qui restreint l'option Taille d'image est activée. Lorsque le mode Scène est défini sur Panoramique simplifié, la taille d'image est fixée. 	72 43
Aucun son n'est émis lors du déclenchement.	Désactivé est sélectionné pour Réglages du son > Son du déclencheur dans le menu configuration. Aucun son n'est émis avec certains réglages et modes de prise de vue, même lorsque Activé est sélectionné.	72, 91,  67
L'illuminateur d'assistance AF ne s'allume pas.	Désactivée est sélectionné pour l'option Assistance AF dans le menu configuration. L'illuminateur d'assistance AF risque de ne pas s'allumer selon la position de la zone de mise au point ou du mode Scène actuel, même lorsque Automatique est sélectionné.	91,  66
Les images semblent sales.	L'objectif est sale. Nettoyez l'objectif.	 6
Les couleurs ne sont pas naturelles.	La balance des blancs n'est pas réglée correctement.	41, 68,  29
Des pixels lumineux espacés de façon aléatoire (« bruit ») apparaissent sur l'image.	Le sujet est sombre, et la vitesse d'obturation est trop lente ou la sensibilité est trop élevée. Le bruit peut être réduit en : <ul style="list-style-type: none"> utilisant le flash ; définissant une sensibilité plus faible. 	56 69,  37
Des points lumineux apparaissent sur l'image.	Lors de la prise de vue à une vitesse d'obturation lente en mode de surimpression, du bruit (points lumineux) peut apparaître sur les images enregistrées.	–
Les images sont trop sombres (sous-exposées).	<ul style="list-style-type: none"> La fenêtre du flash est bloquée. Le sujet est situé hors de portée du flash. Réglez la correction de l'exposition. Augmentez la sensibilité. <ul style="list-style-type: none"> Le sujet est en contre-jour. Ouvrez le flash ou sélectionnez le mode Scène Contre-jour et reprenez une photo. 	28  18 65 69,  37 42, 56

Problème	Cause/Solution	
Les images sont trop claires (surexposées).	Réglez la correction de l'exposition.	65
Résultats inattendus lorsque le flash est défini sur  (auto atténuation yeux rouges).	Lorsque vous prenez des images avec  (auto atténuation yeux rouges) ou le dosage flash/ambiance avec atténuation des yeux rouges en mode Scène Portrait de nuit , la correction logicielle de l'effet « yeux rouges » peut, dans certains cas extrêmement rares, être appliquée à des zones qui ne sont normalement pas concernées par l'effet « yeux rouges ». Utilisez un autre mode Scène que Portrait de nuit , et utilisez un mode de flash autre que  (auto atténuation yeux rouges) et reprenez la photo.	38, 56
Les tons chair ne sont pas adoucis.	<ul style="list-style-type: none"> • Dans certaines conditions de prise de vue, les tons chair des visages risquent de ne pas être adoucis. • Pour les images comptant au moins 4 visages, essayez la fonction Maquillage dans le menu Visualisation. 	78 82,  9
L'enregistrement des images prend du temps.	<p>L'enregistrement des images peut s'avérer plus long dans les situations suivantes :</p> <ul style="list-style-type: none"> • Lorsque la fonction de réduction du bruit est en cours d'exécution • Lorsque le mode de flash est défini sur  (auto atténuation yeux rouges) • Lors de prises de vue d'images avec les modes Scènes suivants : <ul style="list-style-type: none"> - À main levée dans Paysage de nuit - Réduc. bruit par rafale dans Paysage ou Gros plan - HDR est défini sur un autre réglage que Désactivé dans Contre-jour - Panoramique simplifié • Rafale dans le menu Prise de vue est défini sur Rafale H : 120 vps ou Rafale H : 60 vps • Lorsque le détecteur de sourire est utilisé pendant la prise de vue • Lorsque l'option D-Lighting actif est utilisée pendant la prise de vue • Lorsque l'option Surimpression est utilisée pendant la prise de vue 	- 57 37 38, 40 42 43 69,  33 60 69,  43 69,  44
Une bande en forme d'anneau ou de la couleur de l'arc-en-ciel est visible sur le moniteur ou les images.	Lorsque vous prenez des photos d'un sujet en contre-jour ou avec une très forte luminosité (soleil, par exemple) dans l'affichage, une bande en forme d'anneaux ou de la couleur de l'arc-en-ciel peut apparaître sur l'image. Changez la position de la source lumineuse ou cadrez l'image en supprimant la source lumineuse de l'affichage, puis reprenez la photo.	-

Problème	Cause/Solution	
Impossible de sélectionner un paramètre/Le paramètre sélectionné est désactivé.	<ul style="list-style-type: none"> • Certaines options de menu ne sont pas disponibles selon le mode de prise de vue. Les options de menu qui ne peuvent pas être sélectionnées apparaissent en gris. • Une fonction qui restreint la fonction sélectionnée est activée. 	8 -

Problèmes de visualisation

Problème	Cause/Solution	
Impossible de lire le fichier.	<ul style="list-style-type: none"> • Il se peut que cet appareil photo ne puisse pas visualiser d'images enregistrées avec une autre marque ou un autre modèle d'appareil photo numérique. • Il se peut que cet appareil photo ne puisse pas visualiser de données éditées sur un ordinateur. • Les fichiers ne peuvent pas être lus en mode intervallo-mètre. 	- - 69,  35
Impossible d'effectuer un zoom avant sur l'image.	<ul style="list-style-type: none"> • La fonction loupe ne peut pas être utilisée avec des vidéos. • Il se peut que cet appareil photo ne puisse pas effectuer un zoom avant sur des images prises avec une autre marque ou un autre modèle d'appareil photo numérique. • Lorsque vous effectuez un zoom avant sur une image de petite taille, le facteur de zoom indiqué à l'écran peut différer du facteur de zoom réel de l'image. 	- - -
Impossible d'enregistrer les annotations vocales.	<ul style="list-style-type: none"> • Il est impossible de joindre des annotations vocales à des vidéos. • Il n'est pas possible de joindre des annotations vocales à des images prises avec d'autres appareils photo. Les annotations vocales jointes à des images avec un autre appareil photo ne peuvent pas être lues sur cet appareil photo. 	- 82,  52
Impossible d'éditer l'image.	<ul style="list-style-type: none"> • Certaines images ne peuvent pas être éditées. Les images déjà éditées ne peuvent pas l'être de nouveau. • La mémoire interne ou la carte mémoire ne contient pas suffisamment d'espace libre. • Cet appareil photo ne peut pas éditer des images prises avec d'autres appareils photo. • Les fonctions d'édition utilisées pour des images ne sont pas disponibles pour des vidéos. 	43,  7 - 84,  7 -

Problème	Cause/Solution	
Les images ne s'affichent pas sur le téléviseur.	<ul style="list-style-type: none"> • Sortie vidéo ou HDMI n'est pas correctement défini dans les Réglages TV du menu configuration. • Un ordinateur ou une imprimante est connectée à l'appareil photo. • La carte mémoire ne contient aucune image. Remplacez la carte mémoire. Retirez la carte mémoire pour visualiser les images de la mémoire interne. 	92,  70 93, 96,  15 20
Nikon Transfer 2 ne démarre pas lorsque l'appareil photo est connecté à un ordinateur.	<ul style="list-style-type: none"> • L'appareil photo est éteint. • L'accumulateur est déchargé. • Le câble USB n'est pas correctement connecté. • L'appareil photo n'est pas reconnu par l'ordinateur. • L'ordinateur n'est pas configuré pour lancer automatiquement Nikon Transfer 2. Pour plus d'informations sur Nikon Transfer 2, reportez-vous au système d'aide de ViewNX 2. 	22 22 93, 96 – 96
L'écran PictBridge ne s'affiche pas lorsque l'appareil photo est connecté à une imprimante.	Avec certaines imprimantes compatibles PictBridge, l'écran PictBridge risque de ne pas s'afficher et il peut être impossible d'imprimer des images lorsque Automatique est sélectionné pour l'option Charge par ordinateur . Définissez l'option Charge par ordinateur sur Désactivée et reconnectez l'appareil photo à l'imprimante.	92,  71
Les images à imprimer ne sont pas affichées.	<ul style="list-style-type: none"> • La carte mémoire ne contient aucune image. Remplacez la carte mémoire. • Retirez la carte mémoire pour imprimer les images de la mémoire interne. 	20 21
Impossible de sélectionner un format de papier avec l'appareil photo.	L'appareil photo ne peut pas être utilisé pour sélectionner le format papier dans les situations suivantes, même lorsque vous imprimez depuis une imprimante compatible PictBridge. Utilisez l'imprimante pour sélectionner le format de papier. <ul style="list-style-type: none"> • L'imprimante ne prend pas en charge les formats de papier spécifiés par l'appareil photo. • L'imprimante sélectionne automatiquement le format papier. 	 16,  18 –

Fiche technique

Appareil photo numérique COOLPIX P530 de Nikon

Type	Appareil photo numérique compact
Nombre de pixels effectifs	16,1 millions
Capteur d'image	Capteur CMOS 1/2,3 pouces ; nombre total de pixels, environ 16,76 millions
Objectif	Objectif NIKKOR avec zoom optique 42x
Focale	4,3-180 mm (angle de champ équivalent au format 24x36 mm : 24-1000 mm)
Ouverture	f/3-5.9
Construction	14 éléments en 10 groupes (y compris 4 objectifs ED)
Agrandissement du zoom numérique	Jusqu'à 4x (angle de champ équivalent au format 24x36 mm : env. 4000 mm)
Réduction de vibration	Décentrement
Réduction du flou de mouvement	Détection mouvement (images fixes)
AF (Autofocus)	AF par détection de contraste
Plage de mise au point	<ul style="list-style-type: none">• [W] : environ 50 cm - ∞, [T] : environ 2,0 m - ∞• Mode macro : environ 1 cm (en position grand-angle) - ∞ (toutes les distances sont mesurées du centre de la surface avant de l'objectif)
Sélection de la zone de mise au point	AF sur le sujet principal, priorité visage, manuel (spot), manuel (normal), manuel (large), suivi du sujet
Viseur	Viseur électronique, 0,5 cm (0,2 po) environ 201 k pixels ACL avec la fonction de réglage dioptrique (-4 - +4 m ⁻¹)
Couverture de l'image (mode de prise de vue)	Environ 100 % en horizontal et 100 % en vertical (par rapport à l'image réelle)
Couverture de l'image (mode de visualisation)	Environ 100 % en horizontal et 100 % en vertical (par rapport à l'image réelle)
Moniteur	Moniteur ACL TFT grand-angle de 7,5 cm (3 po), environ 921 k pixels, anti-reflet, avec 5 niveaux de réglage de la luminosité
Couverture de l'image (mode de prise de vue)	Environ 100 % en horizontal et 100 % en vertical (par rapport à l'image réelle)
Couverture de l'image (mode de visualisation)	Environ 100 % en horizontal et 100 % en vertical (par rapport à l'image réelle)

Stockage		
Support	Mémoire interne (environ 56 Mo) Carte mémoire SD/SDHC/SDXC	
Système de fichiers	Compatibles DCF, Exif 2.3, et DPOF	
Formats de fichier	Images fixes : JPEG Fichiers son (annotation vocale) : WAV Vidéos : MOV (Vidéo : H.264/MPEG-4 AVC, Audio : LPCM stéréo)	
Taille d'image (pixels)	<ul style="list-style-type: none"> • 16 M 4608×3456 • 8 M 3264×2448 • 4 M 2272×1704 • 2 M 1600×1200 • VGA 640×480 • 16:9 12 M 4608×2592 • 16:9 2 M 1920×1080 • 3:2 4608×3072 • 1:1 3456×3456 	
Sensibilité (sensibilité standard)	<ul style="list-style-type: none"> • 100 - 1600 ISO • 3200 ISO, 6400 (disponible lorsque le mode P, S, A ou M est utilisé) • Hi 1 (équivalent à 12 800 ISO) (disponible avec l'option Mono. sensibilité élevée en mode Effets spéciaux) 	
Exposition		
Mode de mesure	Matricielle, pondérée centrale, ou spot	
Contrôle de l'exposition	Exposition en mode Auto programmé avec décalage du programme, Auto à priorité vitesse, Auto à priorité ouverture, manuel, bracketing de l'exposition activé, correction de l'exposition (-2,0 IL à 2,0 IL, par incrément de 1/3 IL) activée	
Obturbateur		
Vitesse	Combinaison d'un obturbateur mécanique et d'un obturbateur électronique CMOS <ul style="list-style-type: none"> • 1/4000 * - 1 s • 1/4000 * - 15 s (lorsque la Sensibilité est définie sur 100 en mode M) * Lorsque la valeur d'ouverture est définie entre f/6.6 et f/8.3 (position grand-angle).	
Ouverture		
Plage	Diaphragme à iris 6 lamelles contrôlé électroniquement 10 incréments de 1/3 IL (W) (mode A, M)	
Retardateur		
	Une durée de 2 ou de 10 secondes peut être sélectionnée	

Flash intégré	
Plage (environ) (Sensibilité : Automatique)	[W] : 0,5 - 8,0 m [T] : 1,5 - 4,5 m
Contrôle du flash	Flash automatique TTL avec pré-éclairs pilotes
Correction de l'exposition du flash	Par incréments de 1/3 IL dans la plage comprise entre -2 et +2 IL
Interface	Équivalent à USB Hi-Speed
Protocole de transfert des données	MTP, PTP
Sortie vidéo	Au choix NTSC et PAL
Sortie HDMI	Au choix Auto, 480p, 720p et 1080i
Ports d'entrée/sortie	<ul style="list-style-type: none"> Sortie audio/vidéo ; E/S numérique (USB) Connecteur HDMI mini (Type C) (sortie HDMI)
Langues prises en charge	Arabe, bengali, bulgare, chinois (simplifié et traditionnel), tchèque, danois, néerlandais, anglais, finnois, français, allemand, grec, hindi, hongrois, indonésien, italien, japonais, coréen, marathi, norvégien, perse, polonais, portugais (européen et brésilien), roumain, russe, serbe, espagnol, suédois, tamoul, telugu, thaï, turc, ukrainien, vietnamien
Sources d'alimentation	<ul style="list-style-type: none"> Un accumulateur Li-ion rechargeable EN-EL5 (fourni) Adaptateur secteur EH-62A (disponible séparément)
Temps de charge	Environ 4 h 10 min (avec l'adaptateur de charge EH-70P et avec un accumulateur entièrement déchargé)
Autonomie approximative¹	
Images fixes	Environ 240 photos avec EN-EL5
Enregistrement vidéo (autonomie réelle de l'accumulateur pour l'enregistrement) ²	Environ 1 h avec EN-EL5
Filetage pour fixation sur trépied	1/4 (1222 ISO)
Dimensions (L x H x P)	Environ 122,8 x 84,1 x 98,2 mm (hors parties saillantes)
Poids	Environ 494 g (avec accumulateur et carte mémoire SD)
Conditions de fonctionnement	
Température	0 °C - 40 °C
Humidité	85 % et inférieure (sans condensation)

- Sauf indication contraire, tous les chiffres s'appliquent à un appareil photo entièrement chargé utilisé à une température ambiante de 23 ±3 °C, comme indiqué par la CIPA (Camera and Imaging Products Association ; Association des fabricants d'appareils photo et de produits d'imagerie).

¹ La durée de vie de l'accumulateur peut varier selon les conditions d'utilisation telles que l'intervalle entre les prises ou la durée d'affichage des menus et des images.

² Les fichiers vidéo individuels doivent avoir une taille maximale de 4 Go et une durée maximale de 29 minutes. L'enregistrement risque de s'arrêter avant que cette limite ne soit atteinte si la température de l'appareil photo augmente.

Accumulateur Li-ion rechargeable EN-EL5

Type	Accumulateur Li-ion rechargeable
Capacité nominale	3,7 V CC, 1100 mAh
Température de fonctionnement	0 °C - 40 °C
Dimensions (L x H x P)	Environ 36 x 54 x 8 mm
Poids	Environ 30 g

Adaptateur de charge EH-70P

Entrée nominale	100 - 240 V CA, 50/60 Hz, 0,07 à 0,044 A
Puissance nominale	5,0 V CC, 550 mA
Température de fonctionnement	0 °C - 40 °C
Dimensions (L x H x P)	Environ 55 x 22 x 54 mm (sans adaptateur de prise secteur)
Poids	Environ 47 g (sans adaptateur de prise secteur)



Fiche technique

- Nikon ne peut être tenu responsable des erreurs contenues dans ce manuel.
- Nikon se réserve le droit de modifier à tout moment les caractéristiques du matériel et du logiciel décrites dans ce manuel.

AVC Patent Portfolio License

Ce produit est accordé sous licence conformément à l'AVC Patent Portfolio License pour une utilisation personnelle et non lucrative par un consommateur en vue de (i) encoder des vidéos selon la norme AVC (« vidéo AVC ») et/ou (ii) décoder des vidéos AVC qui ont été encodées par un consommateur dans le cadre d'une activité personnelle et non lucrative et/ou qui ont été obtenues auprès d'un fournisseur de vidéos possédant une licence l'autorisant à fournir des vidéos AVC. Aucune licence n'est accordée effectivement ou implicitement pour tout autre usage. Des informations supplémentaires peuvent être obtenues auprès de MPEG LA, L.L.C.

Visitez <http://www.mpegla.com>.

Licence FreeType (FreeType2)

Certaines parties de ce logiciel sont protégées par copyright © 2012 The FreeType Project (<http://www.freetype.org>). Tous droits réservés.

Licence MIT (HarfBuzz)

Certaines parties de ce logiciel sont protégées par copyright © 2014 The HarfBuzz Project (<http://www.freedesktop.org/wiki/Software/HarfBuzz>). Tous droits réservés.

Informations sur les marques commerciales

















- Microsoft, Windows et Windows Vista sont des marques ou des marques déposées de Microsoft Corporation aux États-Unis et/ou dans d'autres pays.
- Mac, OS X, le logo iFrame et le symbole iFrame sont des marques ou des marques déposées de Apple Inc. aux États-Unis et dans d'autres pays.
- Adobe et Acrobat sont des marques déposées d'Adobe Systems Inc.
- Les logos SDXC, SDHC et SD sont des marques de SD-3C, LLC.
- PictBridge est une marque commerciale.
- HDMI, le logo HDMI et High Definition Multimedia Interface sont des marques ou des marques déposées de HDMI Licensing LLC.





HDMI

- Tous les autres noms de marques mentionnés dans ce manuel ou dans les autres documentations fournies avec votre matériel Nikon sont des marques commerciales ou des marques déposées de leurs détenteurs respectifs.

















Index









































Symboles

 Commande Appliquer la sélection	5
 Commande d'ouverture du flash	56
 Commande de visualisation	4, 32, 89
 Commande Effacer	33, 90,  ,  52
F n Commande Fonction	4
MENU Commande Menu	8, 68, 82, 89, 91
 Commande Moniteur	7
 Fonction loupe	80
W Grand-angle	29
 Mode auto	26, 35
S Mode auto à priorité vitesse	48, 50
A Mode auto priorité ouverture	48, 50
P Mode auto programmé	48, 50
 Mode de flash	55, 56
 Mode de mise au point	55, 61
EFFECTS Mode Effets spéciaux	46
M Mode manuel	48, 50
 Mode paysage	38
SCENE Mode Scène	36
 Mode Vidéo	85
U (Modes réglages utilisateur)	53
 Paysage de nuit	37
 Portrait de nuit	38
 Retardateur/Détecteur de sourire	55, 59, 60
T (Téléobjectif)	29





















 Visualisation par planche d'images	81
JPG	 80
MOV	 80
WAV	 80



















A

Accessoires optionnels	 81
Accumulateur	16,  18
Accumulateur Li-ion rechargeable	16,  19
Accumulateur rechargeable	18
Adaptateur de charge	18,  19
Adaptateur secteur	93,  81
AF permanent	69, 89,  42,  58
AF ponctuel	69, 89,  42,  58
AF sur le sujet principal	76,  40
Affich./masq.quadrillage	12
Affichage en mode calendrier	81
Alimentation	22, 24
Aliments 	41
Animaux domestiques 	44
Annotation vocale	82,  52
Aperçu de l'exposition M	70,  47
Appui à mi-course	3, 30, 31
Assistance AF	91,  66
Atténuat. yeux rouges	57, 58
Auto atténuation yeux rouges	57, 58
Autofocus	62, 69, 78, 89,  42,  58
Automatique	57



- B**
- Balance des blancs 68, 71, 29
 - Bracketing de l'exposition 69, 38
 - BSS 41, 34
- C**
- Câble audio vidéo 94, 13
 - Câble USB 94, 96, 15
 - Capacité de mémoire 22, 85
 - Carte mémoire 20, 21
 - Charge par ordinateur 92, 71
 - Chargeur d'accumulateur ... 19, 81
 - Choix image représentative 83, 54
 - Commande d'impression 82, 48
 - Commande de zoom 4, 29
 - Commande Fn 4
 - Commutateur marche-arrêt/témoin de mise sous tension 1
 - Computer 96
 - Connecteur de sortie audio/vidéo/USB 93, 96, 13, 15
 - Connecteur HDMI mini 13
 - Contraste 26
 - Contre-jour  42
 - Copie d'image 83, 53
 - Copier 83, 53
 - Correction de l'exposition 55, 65
 - Couleur sélective 47
 - Ctrl. via sortie HDMI 70
- D**
- Date et heure 24, 91, 60
 - Décalage horaire 61
 - Déclencheur 3, 5, 30, 31
 - Densité 14
 - Délect. yeux fermés 92, 73
 - Détecteur de sourire 55, 60
 - Détection des visages 77
 - Détection mouvement 91, 66
 - Diaporama 82, 50
 - D-Lighting 82, 8
 - D-Lighting actif 69, 43
 - Dosage flash 57
 - DSCN 80
 - Durée d'enregistrement vidéo restante 85
 - Durée de la vidéo 86
 - Dynamic Fine Zoom 29
- E**
- Écran d'accueil 91, 59
 - Écran de sélection des images 84
 - Édition d'images fixes 7
 - Édition de vidéos 20
 - Effacer 33, 90, 6, 52
 - Enregistrement de vidéos 85
 - Enregistrement des réglages utilisateur 54
 - Extension 80
 - Extinction auto 91
 - Extinction automatique 23, 68
 - Extraction d'images fixes 21
- F**
- Fête/intérieur  40
 - Feux d'artifice  41
 - Filtre antibruit 69, 43
 - Filtres 82, 10, 26
 - Flash 55, 56
 - Flou 46
 - Fn Réglage de la commande 71
 - Focale 46, 16
 - Fonction loupe 80

- Fonctions ne pouvant pas être utilisées simultanément..... 72
- Formatage..... 20, 92, 69
- Formatage des cartes mémoire
..... 20, 92, 69
- Formater la mémoire interne
..... 92, 69
- FSCN..... 80
- Fuseau horaire..... 24, 61
- Fuseau horaire et date
..... 24, 91, 60
- ## G
- Grand-angle..... 29
- Gros plan 40
- ## H
- HDMI..... 70
- HDR..... 42
- Heure d'été..... 24, 61
- High-key..... 46
- Histogramme 14, 65, 91, 62
- ## I
- Identificateur..... 80
- Impression 15, 16, 18
- Impression directe..... 94, 15
- Impression DPOF..... 19
- Imprimante..... 93, 15
- Imprimer la date..... 91, 64
- Indicateur de mémoire interne..... 22
- Indicateur de mise au point..... 11, 30
- Indicateur du niveau de charge de l'accumulateur..... 22
- Infini..... 62
- Informations de prise de vue..... 10
- Informations sur les densités..... 14
- Infos photos..... 91, 62
- Intensité de l'éclair..... 69, 42
- Intervallomètre..... 34, 35
- ## L
- Langue/Language..... 92, 69
- Lecture..... 89, 52
- Lecture d'une vidéo..... 89
- Logement pour carte mémoire..... 20
- Low-key..... 46
- Luminosité..... 91, 62
- Lune 45
- ## M
- Macro..... 62
- Maquillage..... 78, 82, 9
- Mémoire de pré-déclenchement
..... 35
- Mémoire prédéclench..... 33
- Mémorisation de la mise au point ... 79
- Menu configuration..... 91, 59
- Menu Prise de vue..... 68, 22
- Menu spécial pour **U**..... 53
- Menu Vidéo..... 89, 55
- Menu Visualisation..... 82
- Mesure..... 69, 71, 32
- Microphone..... 85, 52
- Mini-photo..... 82, 11
- Mise au point... 30, 76, 87, 39, 42, 58
- Mise au point manuelle..... 62, 63
- Mise en relief..... 92, 75
- Mode auto à priorité vitesse 48, 50
- Mode auto priorité ouverture
..... 48, 50
- Mode auto programmé..... 48, 50
- Mode autofocus
..... 62, 69, 89, 42, 58
- Mode d'exposition..... 48
- Mode de flash..... 55, 56
- Mode de mise au point..... 55, 61
- Mode de prise de vue..... 26, 27









Mode de visualisation.....	32	Picture Control du COOLPIX	68, 71, 	24	
Mode de zones AF.....	69, 71, 	Picture Control perso. du COOLPIX	68, 	28	
Mode Effets spéciaux.....	46	Picture Control personnalisé		28	
Mode manuel	48, 50	Planche 16 vues		34	
Mode Scène.....	36	Position de zoom initiale....	70, 	47	
Mode Vidéo.....	85	Pré-réglage manuel.....		31	
Molette de commande.....	3, 5, 48	Priorité visage.....		39	
Moniteur	10, 	Prise		33	
Mono. sensibilité élevée.....	47	Prise de vue.....		26	
Monochrome contrasté	46	Protéger	82, 	51	
Musée 	41				
N		Q			
Navigation entre les onglets	9	Qualité d'image.....	68, 71, 	22	
Netteté		26			
Nom de fichier.....		80			
Nombre de vues restantes	22, 	22			
O		R			
Objectif.....		6, 	16		
Observation oiseaux 	45	Rafale	69, 71, 	33	
Option de date de commande d'impression.....		49	Rafale haute vitesse		33
Options affichage séquence	83, 	54	Réduction vibration....	71, 91, 	65
Options vidéo	89, 	55	Réglage dioptrique	7	
Ordinateur.....	94	Réglage rapide.....		26	
Œillet pour courroie.....	6	Réglages du moniteur	91, 	62	
		Réglages du son	91, 	67	
		Réglages TV.....	92, 	70	
		Réinitialisation.....	92, 	75	
		Réinitialisation des réglages utilisateur	54		
		Réinitialiser n° fichier.....	92, 	72	
		Reproduction N&B 	41		
		Retardateur	55, 59		
		Retouche rapide	82, 	8	
		Rotation image.....	82, 	51	
		RSCN.....		80	
		S			
		Sangle de reportage		81	
		Saturation.....		26	

Sélecteur automatique 	39	Visualisation	32
Sélecteur de meilleure image	41,  34	Visualisation par planche d'images	81
Sélecteur de mode	26	Visualisation plein écran	13, 32, 80, 81
Sélecteur multidirectionnel ...	3, 4, 55	Vitesse d'obturation	48, 52
Sélecteur rotatif	3, 4, 55	Vitesse d'obturation mini	 37
Sélection d'images	84	Voir le quadrillage	 25
Sélection focales fixes	70,  46	Volet du logement pour accumulateur/ carte mémoire	16, 20
Sensibilité	69, 71,  37	Volume	89,  52
Sépia nostalgique	46	Vue par vue	 33
Séquence	34,  5,  53	Z	
Son des commandes	 67	Zone de mise au point	12, 30, 44, 76,  39
Son du déclencheur	 67	Zoom	29
Sport 	39	Zoom numérique	29, 91,  67
SSCN	 80	Zoom optique	29
Suivi du sujet	 40,  41		
Surimpression	69,  44		
Synchro lente	57		
Synchro second rideau	57		

I

Taille d'image	68, 71,  23
Téléobjectif	29
Téléviseur	93,  13
Témoin du retardateur	59, 60
Température de couleur	 30
Traitement croisé	47
Transfert Eye-Fi	92,  74

V

Valeur d'ouverture	48
Version firmware	92,  75
Vidéo HS	 56,  57
Vidéos au ralenti	 56,  57
Vidéos en accéléré	 56,  57
ViewNX 2	95
Virage	 27
Viseur	7, 28,  6



A series of horizontal dashed lines spanning the width of the page, intended for handwriting practice.

Il est interdit de reproduire une partie ou l'intégralité de ce manuel sous quelque forme que ce soit (à l'exception d'une brève citation dans un article ou un essai) sans autorisation écrite de NIKON CORPORATION.