

Mode d'emploi Téléviseur OLED

Français

Nederlands

Numéro de modèle

TX-55GZW1004 TX-55GZC1004

TX-65GZW1004 TX-65GZC1004

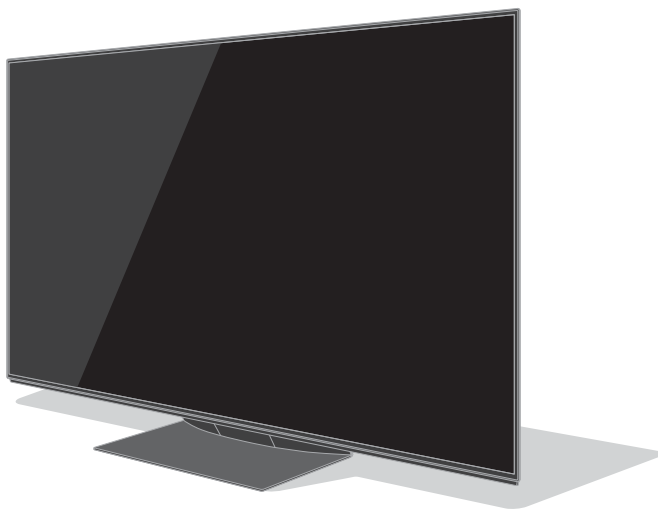

(image : TX-65GZW1004)

AIDE

Pour des instructions plus détaillées, veuillez vous reporter à [AIDE] (Mode d'emploi intégré).

- Comment utiliser [AIDE] ➔ (p. 24)

Nous vous remercions d'avoir acheté ce produit Panasonic.

Veuillez lire soigneusement ce mode d'emploi avant d'utiliser ce produit, puis conservez-le en lieu sûr.

Veuillez lire soigneusement les Mesures de sécurité de ce manuel avant utilisation.

Les images présentées dans ce mode d'emploi ne sont données qu'à titre illustratif.

Veuillez vous reporter à la Garantie Pan Européenne si vous devez contacter votre revendeur Panasonic local pour obtenir de l'aide.



TQB0E2874P21

Table des matières

Sections à lire impérativement

Note importante	3
Mesures de sécurité	5
Accessoires	9
Installation du téléviseur	10
Installation de l'applique de support mural	15
Raccordements	15
Identifier les commandes	21
Configuration automatique lors de la première utilisation	23
Regarder la télévision	24
Utilisation AIDE	24
Utiliser les fonctions du menu	26
Modification des paramètres d'image et de son	27
Refaire le réglage depuis le menu Configuration	28
Régler et éditer les chaînes	29
Multi fenêtres	32
Verrouillage parental	32
Regarder les entrées externes	33
Afficher le télétexte	34
Utiliser le Guide TV	35
Enregistrement avec un disque dur USB	36
Programmation de la minuterie	38
Utilisation du Lecteur multimédia	39
Utilisation d'un réseau domestique	40
FAQ	42
Entretien	43
Caractéristiques	43



Les termes HDMI et High-Definition Multimedia Interface ainsi que le logo HDMI sont des marques commerciales ou des marques déposées de HDMI Licensing Administrator, Inc. aux États-Unis et dans d'autres pays.

Dolby, Dolby Vision, Dolby Atmos, Dolby Audio, et le symbole double-D sont des marques déposées de Dolby Laboratories.

Fabriqué sous licence de Dolby Laboratories.

Œuvre non publiée confidentielle.

Copyright © 2013-2015

Dolby Laboratories. Tous droits réservés

Le mot de marque Bluetooth® et les logos sont des marques déposées appartenant à Bluetooth SIG, Inc. et l'utilisation de ces marques par Panasonic Corporation se fait sous licence.

DVB et les logos DVB sont des marques de commerce de DVB Project.

x.v.Colour™ est une marque de commerce.

DiSEqC™ est une marque de commerce de EUTELSAT.

- Pour plus d'informations sur les marques de commerce, reportez-vous à [AIDE] (Rechercher par objet > À lire en premier > Avant utilisation > Licence).

Sauf spécification contraire, les illustrations utilisées dans ce mode d'emploi représentent le TX-65GZW1004.

Les illustrations présentées peuvent être différentes selon le modèle.

Note importante

Ne pas faire s'afficher une partie immobile de l'image pendant une longue période

Dans ce cas, la partie immobile de l'image reste faiblement visible sur l'écran ("rémanence"). Il ne s'agit pas d'un dysfonctionnement, ce phénomène n'est pas couvert par la garantie.

- Parties d'image immobiles typiques :
 - Images fixes affichées en continu au même endroit (ex. numéro de chaîne, logo de chaîne, autres logos ou image de titre, etc.)
 - Images fixes ou en mouvement affichées dans le rapport de format 4:3 ou 14:9, etc.
 - Jeux vidéo
- Afin d'éviter la "rémanence d'image", l'économiseur d'écran peut être activé (le logo OLED se déplace) ou le message à l'écran peut se déplacer après quelques minutes si aucun signal n'est envoyé ou aucune opération effectuée.
- Définissez [Commande de Luminance du Logo] sur [Maximum] pour éviter toute rémanence.
[AIDE] (Réglage > Image > Paramètres de l'écran > Commande de Luminance du Logo)
- Pour éviter toute rémanence, l'écran peut s'assombrir lorsqu'une image fixe est affichée. Il ne s'agit pas d'un dysfonctionnement. Le niveau de luminosité précédent de l'écran est rétabli lorsqu'une image active est affichée.
- Veillez à éteindre le téléviseur avec la télécommande pour procéder à l'entretien de l'écran. Pendant l'entretien de l'écran, la LED est orange. (p. 22)
L'entretien fonctionne si nécessaire.
- Définissez le format d'image sur [4:3 complet] pour les images 4:3. Pour plus de détails, reportez-vous à [AIDE] (Rechercher par objet > Visionnage > Pour une image optimale).
- Pour plus d'informations
➔ "Entretien de l'écran" (p. 22)



Note pour les fonctions DVB / Diffusion de données / IPTV

- Ce téléviseur est conçu pour répondre aux normes DVB-T / T2 (d'août 2018) de la télévision numérique terrestre (MPEG2, MPEG4-AVC(H.264) et MPEG HEVC(H.265)), DVB-C de la transmission numérique par câble (MPEG2, MPEG4-AVC(H.264) et MPEG HEVC(H.265)), et de la transmission numérique par satellite DVB-S (MPEG2, MPEG4-AVC(H.264) et MPEG HEVC(H.265)).

Veillez consulter votre revendeur local pour la disponibilité des services DVB-T / T2 ou DVB-S dans votre région.

Consultez votre prestataire de services câblés pour la disponibilité des services DVB-C avec ce téléviseur.

- Ce téléviseur peut ne pas fonctionner correctement avec un signal qui ne correspond pas aux normes DVB-T / T2, DVB-C ou DVB-S.
- Certaines fonctions ne sont pas disponibles selon les pays, les régions, les diffuseurs, les fournisseurs de services, les satellites et de l'environnement du réseau.
- Tous les modules IC ne fonctionnent pas correctement avec ce téléviseur. Veuillez consulter votre prestataire de services à propos des modules IC disponibles.
- Il est possible que ce téléviseur ne fonctionne pas correctement avec un module IC non homologué par le prestataire de services.
- Des frais supplémentaires peuvent être facturés selon le prestataire de services.
- La compatibilité avec les futurs services n'est pas garantie.

Les applis internet sont fournies par les prestataires de services respectifs, elles peuvent être modifiées, interrompues ou arrêtées à tout moment.

Panasonic n'assume aucune responsabilité et ne fournit aucune garantie quant à la disponibilité ou la continuité des services.

Panasonic ne garantit pas l'opération et les performances de périphériques d'autres fabricants ; et nous déclinons toutes responsabilités en cas de dommages résultant de l'utilisation et/ou des performances de ces périphériques d'autres fabricants.

Traitement des informations client

Certaines informations client telle que l'adresse IP de l'interface réseau de votre appareil (ce téléviseur) seront collectées dès que vous connectez votre téléviseur connecté Panasonic (ce téléviseur) ou d'autres appareils à Internet (extrait de notre politique de confidentialité). Nous le faisons afin de protéger nos clients et l'intégrité de notre service ainsi que pour protéger les droits ou propriétés de Panasonic. Si vous souhaitez en savoir plus sur le traitement de vos données dans ce contexte, veuillez vous référer au texte complet de notre politique de confidentialité à [AIDE] (Rechercher par objet > Réseau > Configuration du réseau > Cond. de service & param.)

Lorsque vous utilisez la fonction de connexion à Internet de ce téléviseur après avoir accepté (dans les juridictions où le consentement de l'utilisateur est demandé pour collecter des informations personnelles selon les lois sur la protection de la vie privée applicables) ou en examinant les conditions générales d'utilisation / la politique de confidentialité (ci-après dénommées conditions générales etc.), les informations du client sur l'utilisation de cette unité peuvent être collectées et utilisées selon les conditions générales etc.

Pour de plus amples informations concernant les conditions de service / la politique de confidentialité, se référer à [AIDE] (Rechercher par objet > Réseau > Configuration du réseau > Cond. de service & param.).

Les informations personnelles du client peuvent être enregistrées sur ce téléviseur par l'organisme de radiodiffusion ou le prestataire de l'application. Avant de faire réparer, de céder ou de jeter ce téléviseur, effacer toutes les informations enregistrées sur ce téléviseur conformément à la procédure suivante.

[AIDE] (Rechercher par objet > Fonctions > Réglage usine)

Les informations client peuvent être collectées par le prestataire via une application fournie par des tiers sur ce téléviseur ou sur un site internet. Veuillez confirmer les conditions générales, etc. du prestataire au préalable.

- Panasonic ne peut être tenu responsable pour la collecte ou l'utilisation des informations client via une application fournie par un tiers sur ce téléviseur ou sur un site internet.
- Lors de la saisie de votre numéro de carte de crédit, nom, etc., accordez une attention particulière à la fiabilité du prestataire.
- Les informations enregistrées peuvent l'être sur le serveur, etc. du prestataire. Avant de faire réparer, de céder ou de jeter ce téléviseur, assurez-vous d'effacer les informations conformément aux conditions générales, etc. du prestataire.

L'enregistrement et la lecture de contenu sur cet appareil ou sur tout autre appareil peuvent nécessiter l'autorisation du propriétaire des droits d'auteur ou d'autres droits de cette nature liés à ce contenu. Panasonic n'a aucune autorité quant à cette permission, ne peut vous l'octroyer et décline explicitement tout droit, compétence ou intention d'obtenir une telle permission en votre faveur. Il est de votre responsabilité

de vous assurer que l'utilisation de cet appareil ou de tout autre appareil est conforme avec la législation en vigueur sur les droits d'auteur dans votre pays. Veuillez consulter cette législation pour obtenir de plus amples informations sur les lois concernées et les réglementations impliquées ou contactez le propriétaire des droits d'auteur du contenu que vous souhaitez enregistrer ou lire.

Ce produit est sous licence du portefeuille de brevets AVC pour l'utilisation privée et non-commerciale par un consommateur, pour (i) coder du contenu vidéo conformément à la norme AVC ("AVC Vidéo") et/ou (ii) décoder du contenu AVC Vidéo codé par un consommateur engagé dans une activité privée et non-commerciale et/ou obtenu d'un fournisseur de contenu vidéo détenteur d'une licence l'autorisant à fournir du contenu AVC Vidéo. Aucune licence n'est ni ne sera accordée implicitement pour tout autre usage.

Vous pouvez obtenir des informations supplémentaires de MPEG LA, LLC.

Voir <http://www.mpegla.com>.



Ce symbole indique que le produit fonctionne avec une tension de courant alternatif (CA).



Ce symbole indique un appareil électrique de classe II ou à double isolation dans lequel le produit ne nécessite aucun raccordement de sécurité à la terre électrique (masse).

Transportez uniquement à la verticale.

Mesures de sécurité

Pour limiter le risque d'électrocution, d'incendie, de dommages ou de blessure, veuillez respecter les avertissements suivants :

■ Fiche et cordon d'alimentation

Avertissement

En cas d'anomalie, débranchez immédiatement le cordon d'alimentation.



- Les fiches secteur varient d'un pays à l'autre.

- Ce téléviseur est conçu pour fonctionner sous CA ~ 220 à 240 V, 50 / 60 Hz.
- Insérez complètement la fiche du cordon d'alimentation dans la prise de courant.
- Pour éteindre l'appareil complètement, vous devez débrancher la fiche de la prise de courant.
Par conséquent, la prise secteur doit être facilement accessible à tout moment.
- Débranchez le cordon d'alimentation lors du nettoyage du téléviseur.
- Ne touchez pas la fiche du cordon d'alimentation avec les mains mouillées.



- N'endommagez pas le cordon d'alimentation.

- Ne posez pas d'objet lourd sur le cordon.



- Ne placez pas le cordon près d'un objet à haute température.



- Ne tirez pas directement sur le cordon. Tenez la fiche du cordon d'alimentation lorsque vous le débranchez.



- Ne déplacez pas le téléviseur avec son cordon branché à la prise de courant.
- Ne tordez pas le cordon, ne le pliez pas excessivement, ne l'étirez pas.
- N'utilisez pas une fiche de cordon d'alimentation ou une prise de courant endommagée.
- Assurez-vous que le téléviseur n'écrase pas son propre cordon d'alimentation.

■ Faites attention

Avertissement

- Ne retirez pas les couvercles et ne modifiez jamais le téléviseur vous-même, car des pièces sous tension sont accessibles et il y a un risque d'électrocution en l'absence des couvercles. Aucune pièce réparable par l'utilisateur ne se trouve à l'intérieur de l'appareil.



- N'exposez pas le téléviseur à la pluie ou à une humidité excessive. Ne pas poser sur l'appareil des récipients pour l'eau, par exemple des vases et ne pas exposer le téléviseur à des projections d'eau.



- N'insérez aucun corps étranger dans l'appareil à travers les orifices d'aération.

- Si le téléviseur est utilisé dans un endroit où des insectes peuvent facilement entrer à l'intérieur.

Il est possible que des insectes tels que de petites mouches, araignées, fourmis, etc., entrent dans le téléviseur et puissent l'endommager ou se retrouver piégés dans une partie visible du téléviseur, par exemple l'écran.

- Si le téléviseur est utilisé dans un environnement où il y a de la poussière ou de la fumée.

Il est possible que des particules de poussière/fumée entrent dans le téléviseur par les fentes d'aération pendant son fonctionnement normal et qu'elles puissent se retrouver piégées à l'intérieur du poste. Cela peut provoquer une surchauffe, un dysfonctionnement ou une détérioration de la qualité de l'image, etc.

- N'utilisez pas de piédestal/équipement de montage non approuvé. Veillez à confier l'installation et la configuration des appliques de fixation au mur approuvées à votre revendeur Panasonic.
- N'appliquez pas de force importante sur l'écran et ne lui faites pas subir de choc.
- Assurez-vous qu'aucun enfant n'escalade le téléviseur.
- Ne placez pas le téléviseur sur une surface inclinée ou instable et veillez à ce que le téléviseur ne dépasse pas du bord de la base.



Avertissement

Ne placez jamais de téléviseur sur une surface instable. Un téléviseur peut tomber, ce qui peut entraîner des blessures graves ou la mort. De nombreuses blessures, en particulier sur les enfants, peuvent être évitées en prenant des précautions simples comme :

- Utiliser des boîtiers ou des supports recommandés par le fabricant du téléviseur.
- Utiliser uniquement des meubles qui peuvent supporter le téléviseur en toute sécurité.
- Veiller à ce que le téléviseur ne soit pas en équilibre sur le bord du meuble support.
- Ne placez pas le téléviseur sur un meuble haut (par exemple, des armoires ou des bibliothèques) sans fixer à la fois le meuble et le téléviseur sur un support approprié.
- Ne placez pas le téléviseur sur un tissu ou d'autres matériaux qui peuvent se trouver entre le téléviseur et le meuble support.
- Informez les enfants des dangers s'ils grimpent sur le meuble pour atteindre le téléviseur ou ses commandes.

Si vous conservez et déplacez votre téléviseur actuel, les mêmes considérations que ci-dessus doivent être prises en compte.

- Ce téléviseur est conçu pour une utilisation sur une table.
- N'exposez pas le téléviseur directement aux rayons du soleil ou à toute autre source de chaleur.



Pour empêcher tout incendie, ne laissez jamais de bougies ou une autre source de feu ouvert à proximité du récepteur de télévision.



■ Suffocation / Danger d'étouffement

Avertissement

- L'emballage de ce produit peut causer un risque de suffocation. Aussi, les petites pièces peuvent représenter un danger d'étouffement pour les jeunes enfants. Gardez ces pièces hors de portée des jeunes enfants.

■ Piédestal

Avertissement

- Ne démontez pas et ne modifiez pas le piédestal.

Attention

- Utilisez uniquement le piédestal fourni avec ce téléviseur.
- N'utilisez pas le piédestal s'il est tordu, fissuré ou rompu. Si cela se produit, contactez immédiatement votre distributeur Panasonic le plus proche.
- Lors de l'installation, veillez à bien serrer toutes les vis.
- Assurez-vous que le téléviseur ne reçoive aucun choc pendant l'installation du piédestal.
- Assurez-vous qu'aucun enfant n'escalade le piédestal.
- L'installation du téléviseur sur le piédestal ou son retrait nécessite au moins deux personnes.
- Pour l'installation ou le retrait du téléviseur, respectez la procédure spécifiée.

■ Ondes radioélectriques

Avertissement

- N'utilisez pas le téléviseur dans une institution médicale ou dans des lieux contenant des équipements médicaux. Les ondes radioélectriques peuvent créer des interférences avec les appareils médicaux et entraîner des accidents dus à un dysfonctionnement.
- N'utilisez pas le téléviseur près d'un appareil à commande automatique tel que des portes automatiques ou des alarmes incendie. Les ondes radioélectriques peuvent créer des interférences avec les appareils à commande automatique et entraîner des accidents dus à un dysfonctionnement.
- Restez à au moins 15 cm du téléviseur si vous avez un stimulateur cardiaque. Les ondes radioélectriques peuvent interférer avec le fonctionnement du stimulateur cardiaque.
- Ne tentez pas de démonter ou de modifier le téléviseur de quelque manière que ce soit.

■ Réseau local sans fil intégré

Attention

- N'utilisez pas le réseau local sans fil intégré pour vous connecter à un réseau sans fil (SSID*) pour lequel vous ne disposez pas de droits d'utilisation. Il est possible que ces réseaux soient répertoriés dans le résultat des recherches. Cependant, leur utilisation peut être considérée comme un accès non autorisé.
*SSID est un nom permettant d'identifier un réseau sans fil particulier pour l'émission.
- Ne soumettez pas le réseau local sans fil intégré à des températures élevées, à la lumière directe du soleil ni à l'humidité.
- Les données émises et reçues par ondes radio peuvent être interceptées et contrôlées.
- Le LAN sans fil intégré utilise des bandes fréquence de 2,4 GHz et 5 GHz. Pour éviter les dysfonctionnements ou les temps de réponse lents provoqués par les interférences radio lorsque vous utilisez le LAN sans fil intégré, maintenez le téléviseur éloigné des appareils qui utilisent des signaux à 2,4 GHz et 5 GHz tels que les autres appareils LAN sans fil, les fours à micro-ondes et les téléphones portables.
- Lorsque des problèmes surviennent à cause de l'électricité statique, etc., il est possible que le téléviseur s'éteigne afin de se protéger. Dans ce cas, éteignez le téléviseur à l'aide de son interrupteur principal, puis rallumez-le.

■ Technologie sans fil Bluetooth®

Attention

- Le téléviseur utilise la bande de radiofréquence ISM de 2,4 GHz (Bluetooth®). Pour éviter les dysfonctionnements ou une réponse lente dus aux interférences radio, maintenez le téléviseur à l'écart d'autres périphériques tels que les périphériques réseau sans fil, les périphériques Bluetooth, les fours à micro-ondes, les téléphones portables et les périphériques qui utilisent des signaux à 2,4 GHz.

■ Ventilation

Attention

Laissez suffisamment d'espace (au moins 10 cm) autour du téléviseur pour empêcher la génération d'une chaleur excessive, ce qui pourrait provoquer une défaillance prématurée de certains composants électroniques.

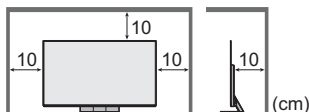

- La ventilation ne doit en aucun cas être bloquée, en plaçant par exemple un journal, une nappe ou des rideaux sur les orifices de ventilation. 
- Que vous utilisiez un piédestal ou non, assurez-vous toujours que les orifices de la partie inférieure du téléviseur ne sont pas bloqués et qu'il existe un espace suffisant pour permettre une ventilation appropriée.

■ Déplacement du téléviseur

Attention

Avant de déplacer le téléviseur, débranchez tous les câbles.

- Au moins deux personnes sont nécessaires pour déplacer la TV afin d'éviter toute blessure éventuellement causée par le renversement ou la chute de la TV.
- Lors du déplacement du téléviseur, ne le tenez pas par la partie écran comme illustré ci-dessous. Cela peut entraîner un dysfonctionnement ou des dommages.

Comment transporter la télé. ➔ (p. 10)

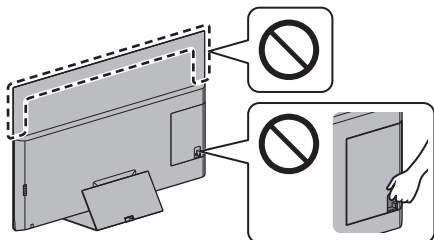

- Transportez uniquement à la verticale. Les circuits internes risquent de subir des dommages si le téléviseur est transporté avec le panneau d'affichage dirigé vers le haut ou le bas.

■ Lors d'une période prolongée sans utilisation

Attention

Ce téléviseur consomme de l'énergie même en mode d'arrêt, tant que la fiche du cordon d'alimentation est branchée sur une prise de courant sous tension.

- Si vous n'utilisez pas le téléviseur pendant une période prolongée, déconnectez-le du secteur.

■ Volume excessif

Attention

- N'exposez pas vos oreilles au son excessif du casque. Vous pourriez vous causer des dommages irréversibles de l'ouïe.



- Si vous entendez un battement dans vos oreilles, abaissez le volume ou cessez temporairement d'utiliser le casque.

■ Pile pour la télécommande

Attention

- Une installation incorrecte peut entraîner des fuites, de la corrosion et l'explosion de la pile.
- Ne remplacer la pile que par le même modèle ou un modèle équivalent.
- N'utilisez pas ensemble une pile neuve et une pile usée.
- N'utilisez pas ensemble des piles de types différents (comme des piles alcalines et des piles au manganèse).
- N'utilisez pas de piles rechargeables (Ni-Cd, etc.).
- Évitez de brûler ou de casser les piles.
- Les piles ne doivent pas être exposées à une chaleur excessive telle que la lumière du soleil, le feu ou autre.
- Assurez-vous de jeter les piles de la manière appropriée.
- Retirez la pile de l'unité lorsque celle-ci n'est pas utilisée pendant une période prolongée pour éviter toute fuite, corrosion ou explosion de la batterie.

Téléviseur OLED

Déclaration de conformité (DoC)

“Par le présent document, Panasonic Corporation déclare que ce téléviseur est conforme aux exigences essentielles et autres dispositions pertinentes de la directive 2014/53/UE.”

Si vous souhaitez obtenir une copie de la DoC originale de ce téléviseur, veuillez visiter le site Web suivant :

<http://www.ptc.panasonic.eu/doc>

Représentant autorisé :

Panasonic Testing Centre

Panasonic Marketing Europe GmbH

Winsbergring 15, D-22525 Hambourg, Allemagne



La bande de 5,15 – 5,35 GHz de LAN sans fil est limitée à une utilisation en intérieur uniquement dans les pays suivants.

Autriche, Belgique, Bulgarie, République tchèque, Danemark, Estonie, France, Allemagne, Islande, Italie, Grèce, Espagne, Chypre, Lettonie, Liechtenstein, Lituanie, Luxembourg, Hongrie, Malte, Pays-Bas, Norvège, Pologne, Portugal, Roumanie, Slovaquie, Slovaquie, Turquie, Finlande, Suède, Suisse, Croatie

Puissance radioélectrique maximale transmise sur les bandes de fréquences

Type de connexion sans fil	Bande de fréquences	Valeur PIRE maximale
LAN sans fil	2 412-2 472 MHz	20 dBm
	5 150-5 250 MHz	23 dBm
	5 250-5 350 MHz	23 dBm
	5 470-5 725 MHz	23 dBm
Bluetooth	2 402-2 480 MHz	9 dBm

Accessoires

Accessoires standard

Télécommande

➔ (p. 21)

- N2QAYA000152



Piédestal

➔ (p. 10)

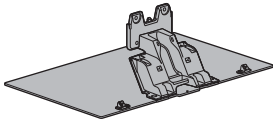

Attache-câble

➔ (p. 12)

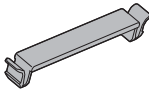

Attache-câble (2)

➔ (p. 11)



Attache câble (3)

➔ (p. 12)

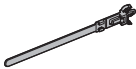

Piles (2)

- R03

➔ (p. 22)



Mode d'emploi

Garantie Pan Européenne

- Il est possible que les accessoires ne soient pas tous rassemblés. Veuillez à ne pas les jeter par inadvertance.

Installation du téléviseur

(A) Piédestal

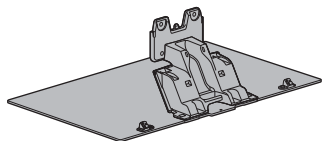

(B) Vis de montage (4)



(C) Couverture du piédestal

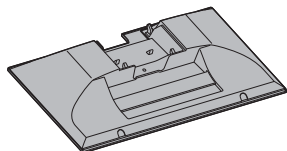

Préparatifs

- Ne manipulez pas les parties de l'écran plat.
- Veillez à ne pas égratigner ou briser le téléviseur.
- Éviter de placer le téléviseur sur le sol ou le bureau, même temporairement.

Monter le piédestal

- Insérez fermement le piédestal pour éviter qu'il ne se détache lors de la mise en place du téléviseur.
- N'assemblez pas le piédestal par toute autre méthode que celles qui sont spécifiées ci-dessous.

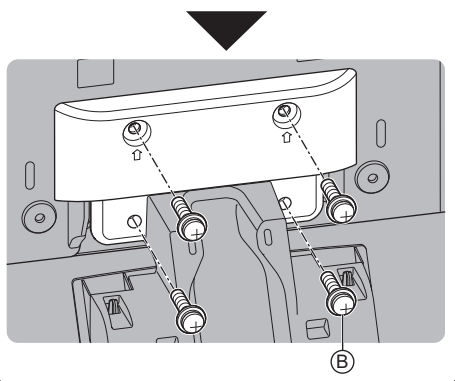
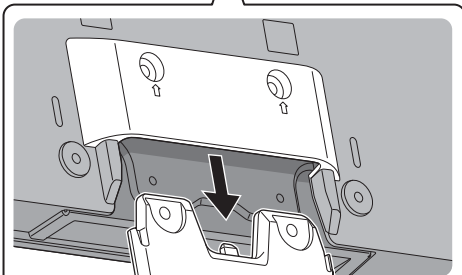
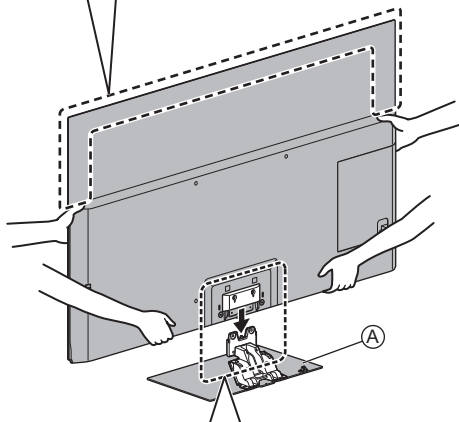
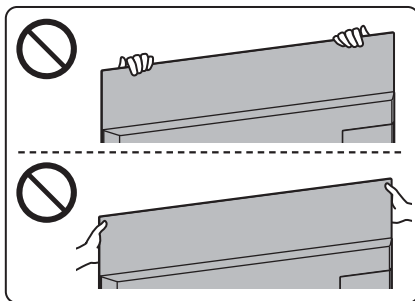

Raccorder les câbles

■ Retrait du couvercle de la borne

- Veillez à retirer le cache-borne avant de brancher ou de débrancher les câbles.
- Lorsque les branchements sont effectués, fixez le couvercle de la borne / couvercle du piédestal.
➔ (p. 13)

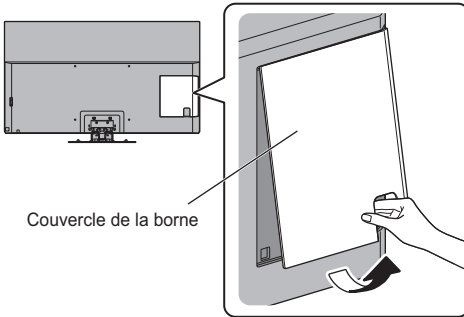

■ Raccordement de l'antenne et des appareils externes ➔ (p. 15)

Disposition du câble

Fixez les câbles à l'aide des serre-câbles, des attaches pour câble, etc. puis attachez le couvercle de la borne / couvercle du piédestal au téléviseur.

- Le couvercle de la borne / du piédestal peut ne pas être attaché en fonction du nombre de câbles.

■ Fixation du cordon d'alimentation à l'aide de l'attache-câble

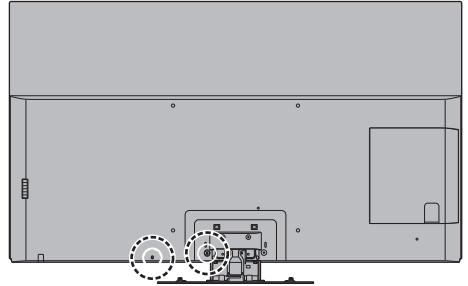

Attachez l'attache-câble

Insérez l'attache-câble dans un orifice

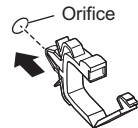

Regroupez le câble

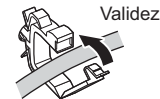

Pour libérer :

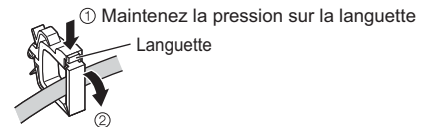

Pour le retirer du téléviseur :



■ Fixation des câbles à l'aide des attaches pour câbles pour câbles

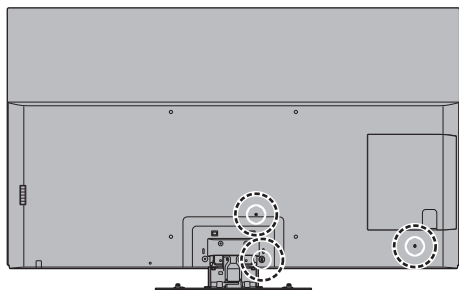

Attachez l'attache pour câble

Insérez l'attache pour câble dans un orifice

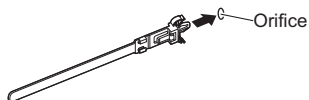

Regroupez les câbles



Crochets

Pour le desserrer :

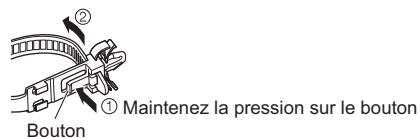

Bouton

Pour le retirer du téléviseur :

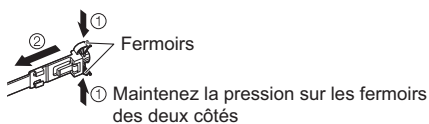

Fermeurs

① Maintenez la pression sur les fermeurs des deux côtés

<Exemple>

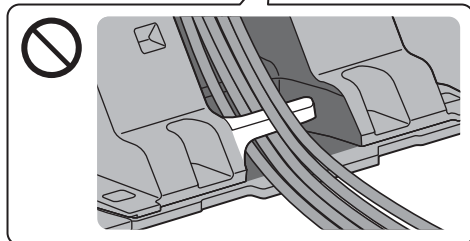
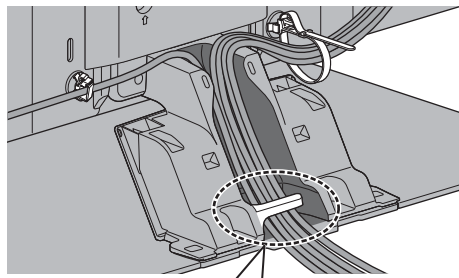

Attache-câble

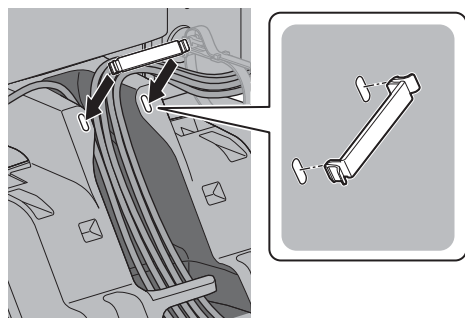

- Fixez les câbles si nécessaire.
- Lorsque vous utilisez l'accessoire en option, suivez son mode d'emploi pour attacher les câbles.

■ Fixation du couvercle de la borne / couvercle du piédestal

- Faites attention de ne pas pincer les câbles entre le téléviseur et le couvercle de la borne / couvercle du piédestal.
- Lorsque vous utilisez le port USB 2, le port USB 3, la borne AV IN, DIGITAL AUDIO OUT, la borne HDMI3 ou la borne HDMI4, vous ne pouvez pas fixer le couvercle de la borne. Conservez le couvercle retiré pour un usage ultérieur.
- N'appliquez pas de charge sur le couvercle de la borne / couvercle du piédestal.

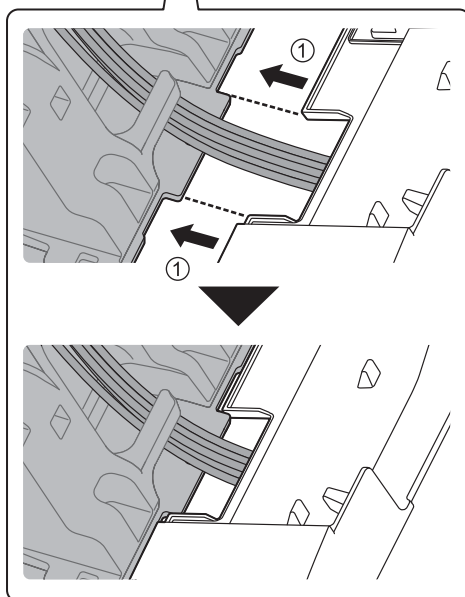
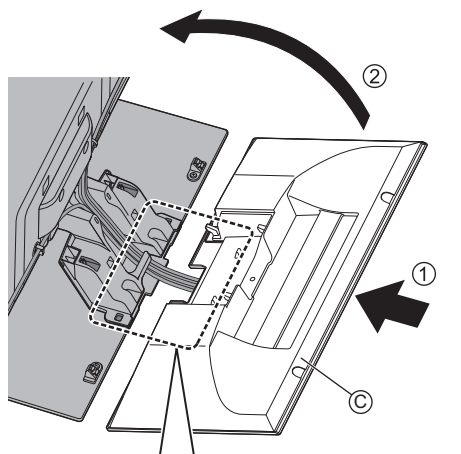
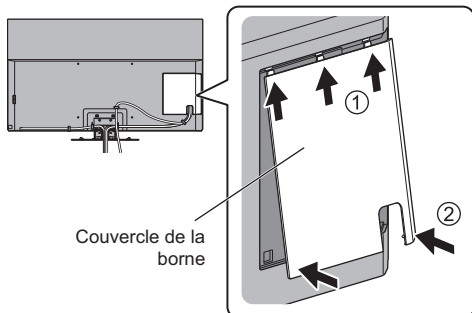

Retirer le piédestal

Assurez-vous de retirer le piédestal de la manière suivante lorsque vous utilisez l'applique de support murale ou lorsque vous remballage le téléviseur.

- 1 Retirez le couvercle du piédestal ③.
- 2 Retirez les vis de montage ② du piédestal.
- 3 Tirez le piédestal du téléviseur.

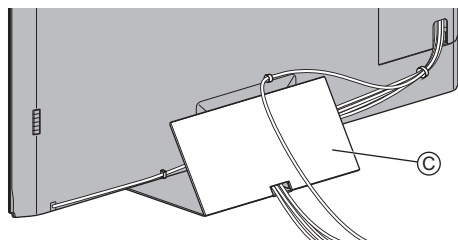
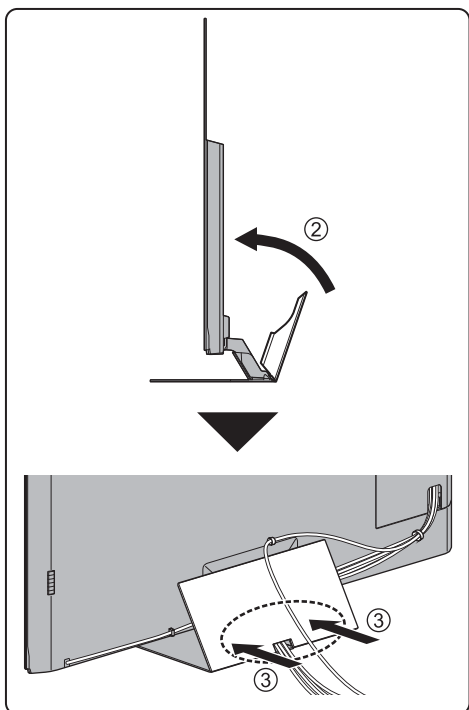

Pour le retirer du téléviseur :

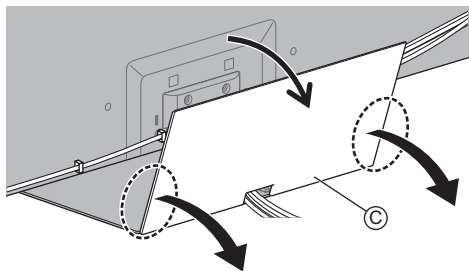

Installation de l'applique de support mural

Veillez contacter le revendeur Panasonic le plus proche pour acheter l'applique du support mural recommandée.

- Orifices pour l'installation de l'applique du support mural

Arrière du téléviseur

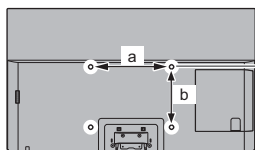

Modèle 55 pouces

a : 400 mm

b : 300 mm

Modèle 65 pouces

a : 400 mm

b : 400 mm

(Vue latérale)

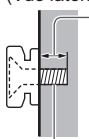

Profondeur de vissage
minimum : 23 mm
maximum : 28 mm
Diamètre : M6

Vissez pour fixer le téléviseur sur le support mural (non fourni avec le téléviseur)

Avertissement

- En utilisant d'autres appliques de fixation au mur ou en installant vous-même, vous courez le risque de vous blesser ou d'endommager le produit. Pour assurer le bon fonctionnement de l'appareil et par mesure de sécurité, vous devez demander au revendeur ou à un entrepreneur agréé de poser les appliques de fixation au mur. Tout dommage provoqué par une installation sans un installateur qualifié annulera la garantie.
- Lisez soigneusement les instructions qui accompagnent les accessoires en option et soyez absolument certain de prendre des mesures afin d'éviter que le téléviseur ne tombe.
- Manipulez soigneusement le téléviseur lors de l'installation, car il risque d'être endommagé s'il est soumis à des chocs ou autres forces.
- Soyez prudent lorsque vous fixez les appliques murales au mur. Assurez-vous toujours qu'il n'y a ni câbles électriques ni tuyaux dans le mur avant d'y accrocher l'applique.
- Lorsque le téléviseur n'est plus utilisé, retirez-le de son point de fixation mural pour éviter toute chute et toute blessure.

Raccordements

- Les appareils externes et les câbles illustrés ne sont pas fournis avec ce téléviseur.
- Assurez-vous que le téléviseur est débranché de la prise secteur avant de connecter ou de déconnecter tout câble.
- Vérifiez que le type de terminal et les fiches des câbles sont corrects pour la connexion.
- Utilisez un câble compatible HDMI de type "fully wired".
- Maintenez le téléviseur à distance des appareils électroniques (équipement vidéo, etc.) ou des appareils munis d'un capteur infrarouge, à défaut une distorsion de l'image / du son peut se produire ou le fonctionnement des autres appareils peut être affecté.
- Veillez aussi lire le manuel de l'appareil raccordé.

Bornes

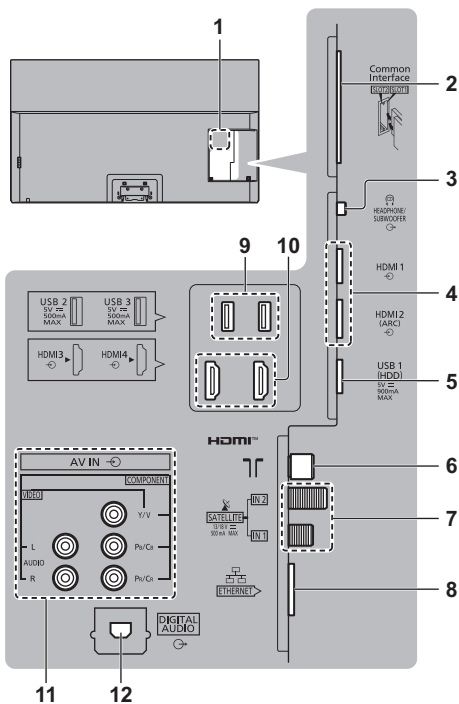

- 1 Plaque signalétique du modèle
- 2 Fente IC 1 à 2 ➔ (p. 20)
- 3 Prise casque / caisson de basse ➔ (p. 19, 20)
- 4 HDMI1 à 2 ➔ (p. 17, 18, 19)
- 5 Port USB 1
 == Ce symbole indique un fonctionnement avec un courant continu (CC).
- 6 Borne d'antenne / câble ➔ (p. 16)

7 Borne satellite ➔ (p. 16)

8 Port ETHERNET ➔ (p. 18)

9 Port USB 2 - 3

— Ce symbole indique un fonctionnement avec un courant continu (CC).

10 HDMI3 à 4

11 AV IN (COMPONENT / VIDEO) ➔ (p. 19)

12 DIGITAL AUDIO ➔ (p. 19)

- Pour regarder le contenu au format 4K, utilisez la borne HDMI. ➔ (p. 18)

Raccordements de base

■ Cordon d'alimentation

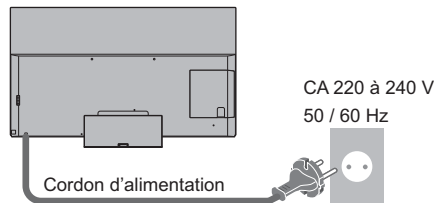

Connexion du câble (fixé au câble d'alimentation)

Pour le desserrer :

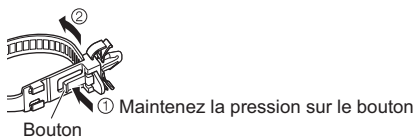

Pour le retirer du téléviseur :

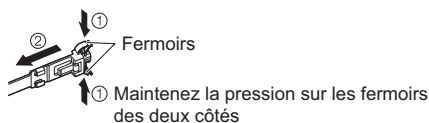

■ Antenne

Téléviseur

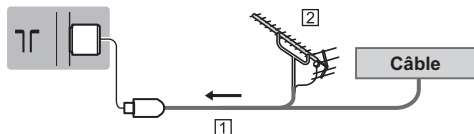

① Câble RF

② Antenne

- Pour DVB-C, DVB-T, Analogique

Connexion par satellite

- Pour DVB-S

■ Double tuner (DiSEqC)

Téléviseur

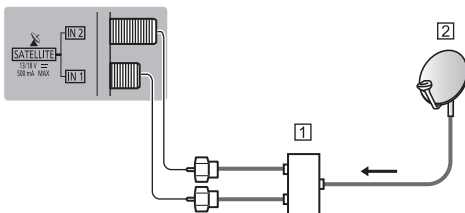

① Câbles satellites avec Commutateur multiple

② Antenne satellite

■ Double tuner (Câble unique)

Téléviseur

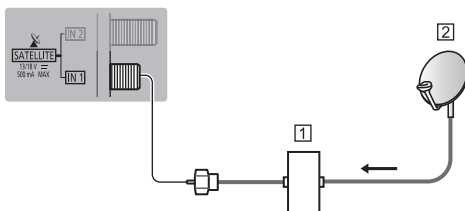

① Câble satellite avec routeur câble unique

② Antenne satellite

■ Simple tuner

Téléviseur

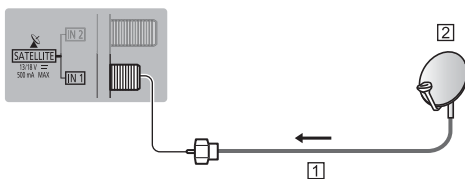

① Câble satellite

② Antenne satellite

- Pour vous assurer que votre antenne parabolique est bien installée, consultez votre revendeur local. Pour plus de détails, informez-vous également auprès des diffuseurs satellite.

Raccordement du serveur DVB-via-IP

Ce téléviseur peut être configuré comme un serveur DVB-via-IP qui transmet l'émission diffusée à un autre téléviseur prenant en charge la fonction de client DVB-via-IP ou les périphériques compatibles SAT>IP.

Téléviseur

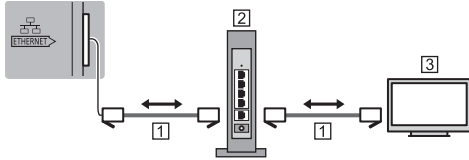

1) Câble LAN (blindé)

- Utilisez le câble LAN STP (Shielded Twist Pair).

2) Concentrateur / routeur

3) Client DVB-via-IP (Panasonic TV, etc.)

- Cette fonction peut ne pas être disponible en fonction de l'état du réseau et des conditions de diffusion.
- La fonction double tuner (regarder ou enregistrer 2 programmes simultanément, etc.) n'est pas disponible lorsque la fonction de serveur DVB-via-IP est utilisée.
- Pour plus de détails, reportez-vous à [AIDE] (Rechercher par objet > Fonctions > DVB-via-IP).

Raccordement du client DVB-via-IP

Ce téléviseur dispose de la fonction de client DVB-via-IP. Il peut se connecter au serveur DVB-via-IP ou à des serveurs compatibles avec SAT>IP pour regarder l'émission diffusée.

- Il est recommandé de connecter le serveur DVB-via-IP avec un câble LAN.

■ Connexion filaire

Téléviseur

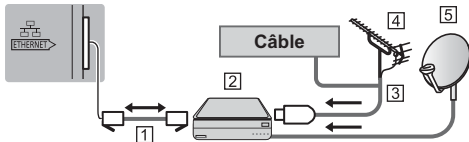

1) Câble LAN (blindé)

- Utilisez le câble LAN STP (Shielded Twist Pair).

2) Serveur DVB-via-IP

3) Câble RF

4) Antenne

5) Antenne satellite

■ Connexion sans fil

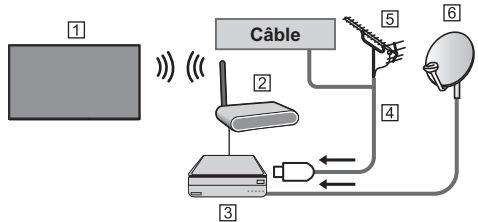

1) Réseau local sans fil intégré (Arrière du téléviseur)

2) Point d'accès

3) Serveur DVB-via-IP

4) Câble RF

5) Antenne

6) Antenne satellite

- Cette fonction peut ne pas être disponible en fonction de l'état du réseau et des conditions de diffusion.
- Pour plus d'informations sur les connexions, lisez le manuel du serveur DVB-via-IP.
- Pour plus de détails, reportez-vous à [AIDE] (Rechercher par objet > Fonctions > DVB-via-IP).

Appareils AV

■ Enregistreur DVD / Enregistreur Blu-ray, etc.

Téléviseur

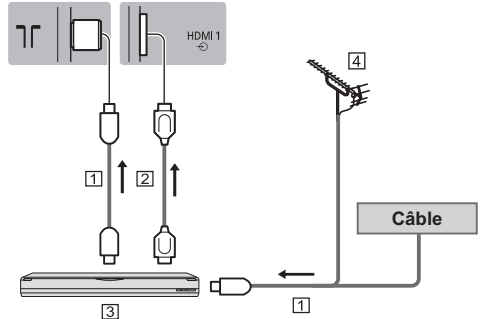

1) Câble RF

2) Câble HDMI

3) Enregistreur DVD / Enregistreur Blu-ray, etc.

4) Antenne

■ Décodeur

Téléviseur

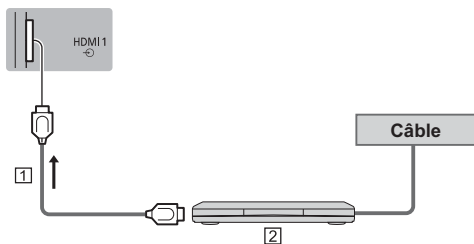

- 1 Câble HDMI
- 2 Décodeur

Réseau

Un environnement réseau à large bande est nécessaire pour utiliser les services Internet.

- Si vous ne disposez pas de services réseau à large bande, veuillez consulter votre revendeur pour obtenir de l'assistance.
- Préparez l'environnement Internet pour la connexion câblée ou sans fil.
- La configuration de la connexion réseau démarre lors de la première utilisation du téléviseur. ➔ (p. 23)

■ Connexion filaire

Téléviseur

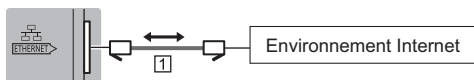

- 1 Câble LAN (blindé)
 - Utilisez le câble LAN STP (Shielded Twist Pair).

■ Connexion sans fil



- 1 Réseau local sans fil intégré (Arrière du téléviseur)
- 2 Point d'accès

Connexion pour les appareils compatibles 4K / HDR

Téléviseur

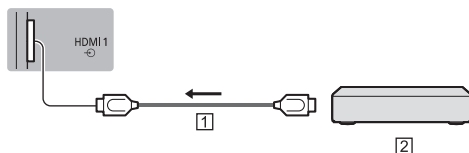

- 1 Câble HDMI
- 2 Appareil compatible 4K / HDR

- Raccordez les appareils compatibles 4K à la borne HDMI à l'aide d'un câble compatible 4K pour regarder du contenu au format 4K.
- La prise en charge HDR n'augmente pas les capacités de luminosité maximale du téléviseur.

■ [Configuration auto HDMI] (menu Configuration)

Reproduit plus précisément l'image avec la gamme de couleurs étendue lorsque l'on connecte un équipement compatible 4K. Sélectionnez le mode en fonction de l'équipement.

[Mode1] :

Pour une meilleure compatibilité. Réglez sur [Mode1] lorsque l'image ou le son de l'entrée HDMI ne sont pas lus correctement.

[Mode2] :

Pour l'équipement compatible 4K qui possède la fonction de sortie d'image précise avec la gamme de couleurs étendue

- Pour modifier le mode
 1. Sélectionnez le mode d'entrée HDMI de la connexion à l'appareil.
 2. Affichez le menu et sélectionnez [Configuration auto HDMI] (menu Configuration).
- Pour plus d'informations sur le format valide, reportez-vous à [AIDE] (Rechercher par objet > Visionnage > Résolution 4K > Configuration auto HDMI).

Autres raccordements

■ Lecteur DVD

(équipement COMPONENT)

Téléviseur

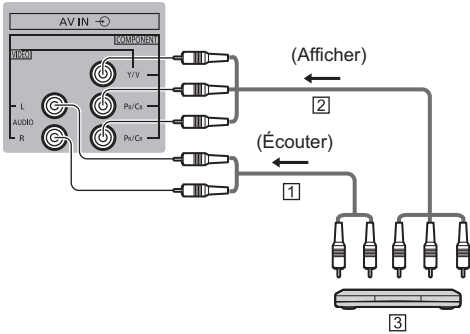

- 1 Câble audio (isolé)
- 2 Composant câble vidéo (isolé)
- 3 Lecteur DVD

■ Caméscope / Console de jeu

(équipement VIDEO)

Téléviseur

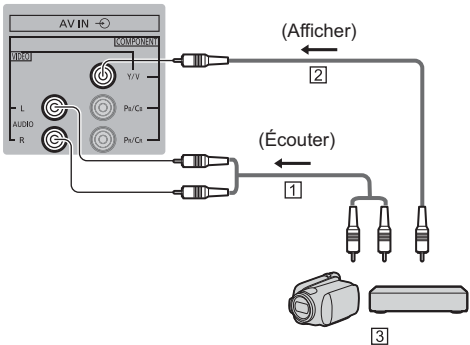

- 1 Câble audio (isolé)
- 2 Câble vidéo composite (isolé)
- 3 Caméscope / Console de jeu

■ Amplificateur (écouter avec des enceintes externes)

- Pour écouter le son multicanal d'un appareil externe (par exemple, Dolby Digital 5.1 canaux), raccordez l'appareil en question à un amplificateur. Pour plus d'informations sur les raccordements, consultez le mode d'emploi de l'appareil en question et de l'amplificateur.

Téléviseur

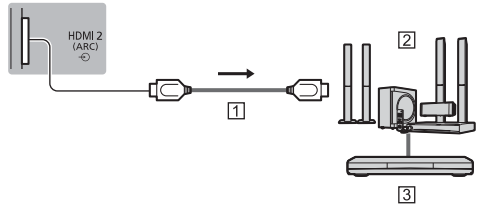

- 1 Câble HDMI
- 2 Amplificateur avec système de haut-parleurs
- 3 Équipements externes (lecteurs DVD, etc.)

- Utilisez HDMI2 pour raccorder le téléviseur à un amplificateur muni de la fonction ARC (Audio Return Channel).

En cas de connexion à un amplificateur sans fonction ARC, utilisez DIGITAL AUDIO.

Téléviseur

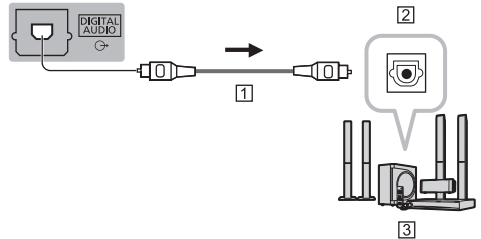

- 1 Câble optique
- 2 AUDIO NUMÉRIQUE BRANCHÉ
- 3 par exemple Amplificateur avec système de haut-parleurs

■ Casque

- Pour utiliser les écouteurs, réglez [Sortie Casque] sur [Casque].
- Pour plus d'information sur les paramètres de sortie de la borne d'écouteur, veuillez vous référer à [AIDE] (Rechercher par objet > Paramètres > Son).

Téléviseur

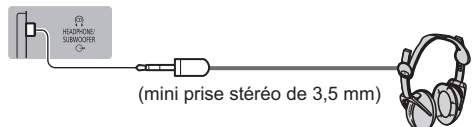

(mini prise stéréo de 3,5 mm)

■ Caisson de basse

- Pour utiliser un caisson de basse, réglez [Sortie Casque] sur [Subwoofer].
- Pour plus d'information sur les paramètres de sortie de la borne d'écouteur, veuillez vous référer à [AIDE] (Rechercher par objet > Paramètres > Son).

Téléviseur

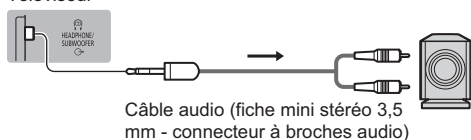

Câble audio (fiche mini stéréo 3,5 mm - connecteur à broches audio)

■ Interface commune

- Éteignez toujours le téléviseur à l'aide de l'interrupteur d'alimentation avant d'insérer ou de retirer le module IC.
- Si la carte à puce est accompagnée d'un module IC, insérez d'abord le module IC, puis insérez la carte dans ce dernier.
- Insérez ou retirez le module IC dans son intégralité et dans le bon sens comme indiqué.
- Normalement, les chaînes cryptées devraient apparaître. (Les canaux disponibles et leurs fonctions dépendent du module IC.)

Si des chaînes cryptées ne s'affichent pas

► **[Interface commune] dans le menu Configuration**

- Des modules IC accompagnés d'anciennes versions firmware qui ne sont pas complètement interopérables avec le nouveau téléviseur CI+ v1.4 sont probablement commercialisés. Le cas échéant, veuillez contacter votre fournisseur de contenu.
- Pour plus de détails, reportez-vous à [AIDE] (Rechercher par objet > Fonctions > Interface commune), lisez le mode d'emploi du module IC ou informez-vous auprès du fournisseur du contenu.
- Assurez-vous de retirer la carte module IC, etc. avant de faire réparer, de céder ou de jeter le téléviseur.

Téléviseur

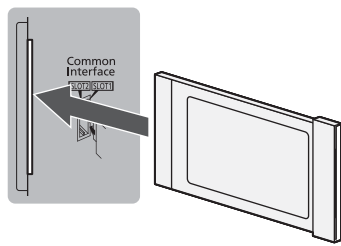

Module IC

■ Disque dur USB (pour l'enregistrement)

- Utilisez le port USB 1 pour connecter le disque dur USB.
- Pour plus de détails, reportez-vous à [AIDE] (Rechercher par objet > Enregistrement).

■ VIERA Link

- Utilisez HDMI1 - 4 pour la connexion VIERA Link.
- Pour plus de détails, reportez-vous à [AIDE] (Rechercher par objet > Fonctions > VIERA Link "HDAVI Control™").

Identifier les commandes

Télécommande

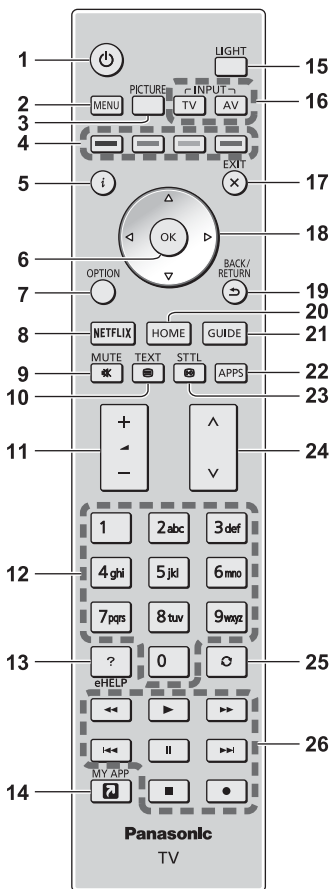

1 **[Power]** : Allume ou éteint (veille) le téléviseur

2 **[Menu principal]**

- Appuyez pour accéder aux menus Image, Son, Réseau, Minuterie, Configuration et Aide, etc.

3 **PICTURE**

- Change le mode de visualisation.

4 **Touches de couleur**

(rouge-vert-jaune-bleu)

- Servent à la sélection, à la navigation et à l'utilisation des diverses fonctions.

5 Informations

- Affiche les informations de la chaîne et du programme.

6 OK

- Valide les sélections et choix.
- Appuyez après la sélection des positions de chaîne pour changer rapidement de chaîne.

7 [Menu options]

- Réglages additionnels pour l'affichage, le son, etc.

8 Netflix

- Accède directement au service NETFLIX.
- Un environnement réseau à large bande est nécessaire pour utiliser pleinement cette fonction.
- Ce service peut être arrêté ou modifié sans préavis.

9 Activation / Désactivation de la coupure du son

10 Touche télétexte

11 Volume Haut / Bas

12 Touches numériques

- Permettent de changer de chaîne et de page de télétexte.
- Sélectionnez les caractères.
- En mode veille, met le téléviseur en marche.

13 [AIDE]

- Affiche [AIDE] (Mode d'emploi intégré).

14 [Mon Application]

- Attribue une application favorite. Après le réglage, démarre facilement l'application en appuyant sur ce bouton.
- Pour plus de détails, reportez-vous à [AIDE] (Rechercher par objet > Accueil > Apps).

15 Éclairage

- Éclaire les touches pendant 5 secondes environ. Appuyez à nouveau pour éteindre l'éclairage des boutons.

16 Sélection du mode d'entrée

- TV - passe en mode DVB-S / DVB-C / DVB-T / DVB-via-IP / Analogique.
- AV - permet le passage en mode d'entrée AV à partir de la liste Sélection d'entrée.

17 Quitter

- Retourne à l'écran de vue normale.

18 Touches de curseur

- Permettent les sélections et réglages.

19 Retour

- Permet le retour au menu précédent ou à la page précédente.

20 HOME

- Affiche [Accueil].
- Pour plus de détails, reportez-vous à [AIDE] (Rechercher par objet > À lire en premier > Fonctions).

21 Guide TV

- Affiche le guide électronique des programmes.

22 APPS

- Affiche [Apps] (liste d'applications).

23 Sous-titres

- Affiche les sous-titres.

24 Chaîne Haut / Bas

25 Dernière vue

- Passe à la dernière chaîne vue ou au dernier mode d'entrée.

26 Opérations pour les contenus, les équipements raccordés, etc.

■ Installer / Retirer les piles

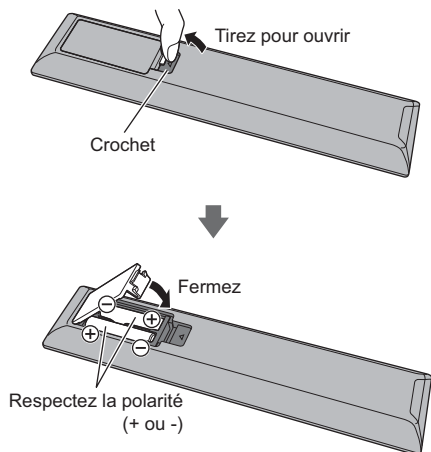

Témoin / Panneau de commande

- Lorsque vous appuyez sur les touches 4, 5, 6, le guide du panneau de commande s'affiche à droite de l'écran pendant 3 secondes pour mettre en évidence la touche qui a été enfoncée.

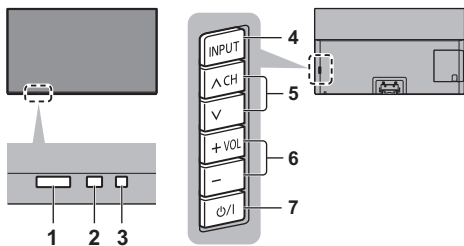

Arrière du téléviseur

1 Capteur de signal de télécommande

- Ne placez aucun objet entre la télécommande et le capteur de signal de télécommande du téléviseur.

2 Capteur de luminosité ambiante

- Détecte la luminosité pour régler la qualité d'image lorsque l'option [Sonde de temp. ambiante] du menu Image est réglée sur [Activé].

3 DEL d'alimentation

Rouge :

Veille

Vert :

Activé

- Ajuste automatiquement la luminosité de la DEL sur des niveaux facilitant la visualisation suivant la luminosité ambiante.

Orange :

Mode veille avec certaines fonctions (enregistrement, etc.) actives ou entretien de l'écran en cours

- Le voyant DEL clignote lorsque le téléviseur reçoit une commande de la télécommande.

4 Sélection du mode d'entrée

- Appuyez plusieurs fois jusqu'à ce que vous obteniez le mode désiré.

[Menu principal]

- Appuyez pendant environ 3 secondes pour afficher le menu principal.

OK (dans les menus)

5 Chaîne Haut / Bas

- Curseur haut / bas (dans les menus)

6 Volume Haut / Bas

- Curseur gauche / droite (dans les menus)

7 Interrupteur d'alimentation

- À utiliser pour la mise sous tension.
- Pour éteindre l'appareil complètement, vous devez débrancher la fiche de la prise de courant.

- [⏻/|] : Veille / Activé

Entretien de l'écran

Veillez à éteindre le téléviseur avec la télécommande pour procéder à l'entretien de l'écran. Pendant l'entretien de l'écran, la LED est orange.

Pendant l'entretien de l'écran, évitez de toucher l'écran ou d'exercer une pression sur ce dernier. (par exemple, évitez de nettoyer l'écran, etc.)

Il existe deux types de maintenance :

1 La maintenance normale démarre automatiquement et dure environ 10 minutes.

2 La maintenance périodique dure environ 80 minutes.

- Lorsqu'une maintenance périodique est nécessaire, un message s'affiche à l'écran après avoir éteint le téléviseur avec la télécommande. Suivez les instructions à l'écran.

- Lors de la maintenance du panneau, une ligne horizontale blanche s'affiche à l'écran pendant un certain temps. Il ne s'agit pas d'un dysfonctionnement.

- Pour en savoir plus sur l'entretien de l'écran, consultez [AIDE] (Rechercher par objet > Visionnage > Pour une image optimale > Paramètres de l'écran).

Configuration automatique lors de la première utilisation

Lors de la première mise en marche du téléviseur, il recherche automatiquement les chaînes télévisées disponibles et donne des options pour configurer le téléviseur.

- Ces étapes ne sont pas nécessaires si votre revendeur a procédé à la configuration.
- Effectuez les connexions (p. 15 - 20) et les réglages (si nécessaire) sur l'appareil raccordé avant de lancer la configuration automatique. Pour plus d'informations sur les réglages de l'appareil raccordé, lisez son mode d'emploi.

1 Branchez le téléviseur dans une prise de courant sous tension et mettez-le en marche



- L'image met quelques secondes à s'afficher.



2 Sélectionnez les éléments suivants

Configurez chaque élément en suivant les instructions à l'écran.

Exemple :



■ Utiliser la télécommande



Bougez le curseur



Accédez à l'élément / mémorisez le réglage



Retournez à l'élément précédent (selon disponibilité)

Sélectionnez la langue
Sélectionnez votre pays
Sélectionnez [Maison]

Sélectionnez [Maison] pour une utilisation dans un environnement visionnement domestique.

- [Magasin] permet d'afficher la boutique.
- Pour modifier l'environnement de visionnement ultérieurement, vous devrez réinitialiser tous les réglages en accédant au Réglage usine.

Configurez la connexion au réseau

- Choisissez votre région en fonction du pays que vous avez sélectionné, ou enregistrez le code PIN de verrouillage parental ("0000" ne peut pas être enregistré).

Cochez le mode de signal du téléviseur à régler, puis sélectionnez [Début ATP]

- L'écran de configuration automatique varie suivant le pays et le mode de signal sélectionnés.
- [Configuration de l'antenne DVB-S]
Vérifiez que les connexions satellites sont terminées (p. 16) et sélectionnez le mode tuner ([Double tuner] / [Simple tuner]).
- [Réglage réseau DVB-C]
Normalement réglé sur [Fréquence] et [ID réseau] sur [Automatique].
Si [Automatique] ne s'affiche pas ou si nécessaire, saisissez [Fréquence] et [ID réseau] spécifiés par votre fournisseur de câble avec les touches numériques.

La configuration automatique est alors terminée et le téléviseur est prêt pour le visionnement.

Si le réglage a échoué, vérifiez le câble satellite, le câble RF et le raccordement du réseau, puis suivez les instructions à l'écran.

Remarque

- Le téléviseur passe en mode veille lorsqu'aucune commande n'est émise pendant 4 heures si [Mise en veille automatique] dans le menu Minuterie est réglé sur [Activé].
- Le téléviseur passe en mode veille lorsqu'aucun signal n'est reçu et qu'aucune commande n'est émise pendant 10 minutes si [Absence de signal d'arrêt] du menu Minuterie est réglé sur [Activé].
- Pour régler à nouveau toutes les chaînes
➔ [Installation auto chaînes] dans [Réglage menu] (menu Configuration)
- Pour ajouter ultérieurement le mode de signal TV disponible
➔ [Ajouter signal du téléviseur] dans [Réglage menu] (menu Configuration)
- Pour réinitialiser tous les réglages
➔ [Réglage usine] dans [Menu système] (menu Configuration)

Regarder la télévision

1 Allumez le téléviseur

 (Téléviseur)

ou

 (Télécommande)

- L'interrupteur d'alimentation doit être activé.
➔ (p. 22)

2 Sélectionnez le mode

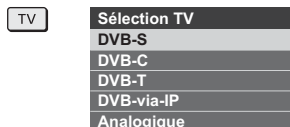

- Les modes sélectionnables varient en fonction des chaînes mémorisées.

3 Sélectionnez une chaîne

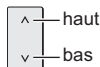

ou



- Pour sélectionner une position de chaîne à deux chiffres ou plus, par exemple 399



Utilisation AIDE

[AIDE] donne les instructions d'utilisation détaillées intégrées dans le téléviseur et vous aide à mieux comprendre les procédures de chaque fonction.

1 Affichez [AIDE]





ou

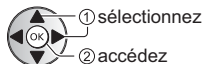
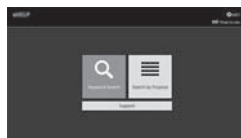

- En cas d'accès à [AIDE] après la mise sous tension du téléviseur, l'écran de confirmation s'affiche pour choisir d'aller sur la [Première page] ou sur la [Dernière page affichée].

2 Sélectionnez le menu



- Pour accéder à [Utilisation]
 (Vert)

[Rechercher mot clé]:

Chercher le contenu de eAIDE sur le clavier.

[Rechercher par objet]:

Chercher le contenu de eAIDE pour chaque élément.

[Assistance] :

Accéder aux informations de support (FAQ, etc.).

3 Sélectionnez l'élément

Exemple :

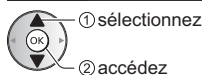

- Pour revenir à l'écran / champ précédent



- Pour faire défiler la description (si elle contient plusieurs pages)

Pendant que la description est en surbrillance



- Pour ouvrir l'écran de référence ( →)



- Pour afficher le menu associé à la description (seulement pour certaines descriptions)



- Pour vérifier les fonctions de ce téléviseur
Rechercher par objet > À lire en premier > Fonctions

Utiliser les fonctions du menu

Les divers éléments des menus permettent d'effectuer les réglages de l'image, du son et d'autres fonctions.

1 Affichez le menu

MENU

- Affiche les fonctions réglables (varie suivant le signal d'entrée).

2 Sélectionnez le menu

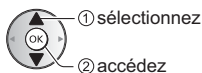

3 Sélectionnez l'élément

Exemple : [Son]

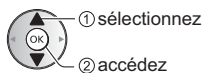

- Pour quitter l'écran de menu



- Pour retourner à l'écran précédent



- Pour changer de page de menu



■ Faites votre choix parmi les options disponibles

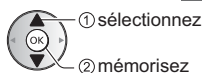

■ Réglez à l'aide de la barre coulissante



■ Passez à l'écran suivant

Verrouillage parental



■ Saisissez les caractères via le menu de saisie libre

Vous pouvez saisir librement les noms ou les chiffres pour certaines options.



- 1 Saisissez les caractères un à un

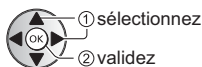

- 2 Mémorisez



- Vous pouvez saisir les caractères en utilisant les touches numériques.

■ Pour réinitialiser les réglages

- Réglages de l'image ou du son uniquement
 - ➔ [Réinitialiser par défaut] dans le menu Image ou le menu Son
- Pour réinitialiser tous les réglages
 - ➔ [Réglage usine] dans [Menu système] (menu Configuration)

Modification des paramètres d'image et de son

Image

1 Affichez le menu et sélectionnez [Image]



2 Sélectionnez [Mode Image]

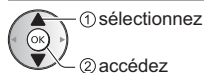

- Pour plus d'informations relatives aux autres éléments, reportez-vous à [AIDE] (Rechercher par objet > Paramètres > Image).
- Pour réinitialiser le [Mode Image] actuel aux paramètres par défaut ➔ **[Réinitialiser par défaut] dans le menu Image**

Son

1 Affichez le menu et sélectionnez [Son]



2 Sélectionnez [Mode sonore]

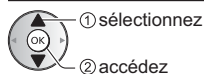

3 Sélectionnez le mode son

Vous pouvez sélectionner votre mode favori pour chaque entrée.

[Standard] :

Assurer une qualité sonore correcte pour tous les types de scènes.

[Musique] :

Améliore la qualité sonore pour regarder des vidéos musicales, etc.

[Parole] :

Améliore la qualité du son pour regarder les informations, les films dramatiques, etc.

[Stadium] :

Améliore la qualité du son pour regarder le sport, etc.

[Utilisateur] :

Permet d'ajuster manuellement le son en utilisant l'égaliseur afin de convenir à votre qualité sonore préférée.

Les options suivantes peuvent être réglées et mémorisées pour chaque mode.

[Grave] / [Aigu] / [Surround] / [Bass Boost]

Pour le mode Utilisateur, [Equalizer] est disponible dans le menu Son au lieu de [Grave] et [Aigu]. Sélectionnez [Equalizer] et ajustez la fréquence.

- Cette fonction est effective uniquement pour le son des haut-parleurs de la TV.
- Pour plus d'informations relatives aux autres éléments, reportez-vous à [AIDE] (Rechercher par objet > Paramètres > Son).
- Pour réinitialiser le [Mode sonore] actuel aux paramètres par défaut ➔ **[Réinitialiser par défaut] dans le menu Son**

Refaire le réglage depuis le menu Configuration

Règle à nouveau automatiquement toutes les chaînes captées dans la zone.

- Cette fonction est disponible si le réglage de chaîne est déjà exécuté.
- Seul le mode sélectionné est réglé. Tous les réglages de syntonisation précédents sont effacés.
- Le code PIN de verrouillage parental est requis pour régler de nouveau les chaînes verrouillées.
- Si le réglage n'a pas été complètement exécuté ➔ **[Installation manuelle chaînes]** dans **[Réglage menu]** (menu **Configuration**)
- Pour plus de détails, reportez-vous à **[AIDE]** (Rechercher par objet > Visionnage > Réglage et édition des chaînes > Installation auto chaînes).

DVB-S

1 Sélectionnez DVB-S

TV

2 Affichez le menu et sélectionnez [Configuration]



3 Sélectionnez [Installation chaînes DVB-S]

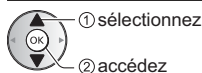

4 Choisissez [Antenne] et [Configuration LNB]

Installation chaînes DVB-S	
⋮	
Antenne	DiSEqC 1.0
Configuration LNB	
⋮	

1 Sélectionnez [Antenne] et réglez

2 Sélectionnez [Configuration LNB]

- Sélectionnez [Mode double tuner], puis réglez sur [Activé] pour utiliser la fonction double tuner.

3 Choisissez [LNB] et [Satellite]

- Sélectionnez [IN 1] / [IN 2] dans [Signal d'entrée] pour régler chaque tuner.

4 Mémorisez



5 Sélectionnez [Installation auto chaînes]



6 Choisissez [Mode recherche] / [Mode scan]

- Après paramètres, sélectionnez [Lancer balayage].

7 Un écran de confirmation s'affiche et appuyez sur la touche OK pour lancer la Configuration auto (les réglages se font automatiquement)

Une fois l'opération terminée, la chaîne qui se trouve sur la position la plus basse s'affiche.

DVB-C, DVB-T, Analogique

1 Sélectionnez DVB-C, DVB-T ou Analogique

TV

2 Affichez le menu et sélectionnez [Configuration]

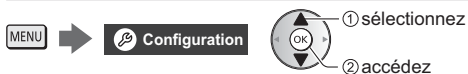

3 Sélectionnez [Installation chaînes DVB-C], [Installation chaînes DVB-T] ou [Installation chaînes analog.]

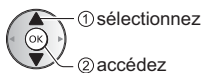

- Le nom des menus dépend du mode TV.

4 Sélectionnez [Installation auto chaînes]

5 Choisissez [Réglages installation auto des chaînes DVB-C] (DVB-C)

- Après paramètres, sélectionnez [Lancer balayage].

6 Un écran de confirmation s'affiche et appuyez sur la touche OK pour lancer la Configuration auto (les réglages se font automatiquement)

Une fois l'opération terminée, la chaîne qui se trouve sur la position la plus basse s'affiche.

DVB-via-IP

1 Sélectionnez DVB-via-IP

TV

2 Affichez le menu et sélectionnez [Configuration]



3 Sélectionnez [Installation chaînes DVB-via-IP]

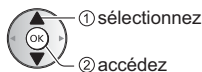

4 Sélectionnez [Installation auto chaînes]

5 Un écran de confirmation s'affiche, appuyez ensuite sur la touche OK pour valider

6 Sélectionnez un serveur dans [Liste de serveurs]

7 Sélectionnez [Paramètres client]

- Sélectionnez l'environnement réseau entre le client et le serveur

8 Sélectionnez [Recherche de chaînes]

9 Réglez [Mode de recherche DVB-via-IP] et sélectionnez [Début ATP]

- Choisissez Configuration DVB-via-IP pour régler les chaînes DVB.

Une fois l'opération terminée, la chaîne qui se trouve sur la position la plus basse s'affiche.

Régler et éditer les chaînes

Vous pouvez régler de nouveau les chaînes, créer des listes de chaînes favorites, ignorer les chaînes non désirées, etc.

- Pour plus de détails, reportez-vous à [AIDE] (Rechercher par objet > Visionnage > Réglage et édition des chaînes).

1 Sélectionnez le mode

TV

2 Affichez le menu et sélectionnez [Configuration]



3 Sélectionnez [Installation chaînes DVB-S], [Installation chaînes DVB-C], [Installation chaînes DVB-T], [Installation chaînes DVB-via-IP] ou [Installation chaînes analog.]

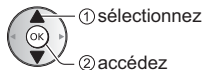

- Le nom des menus dépend du mode TV.

4 Sélectionnez une des fonctions

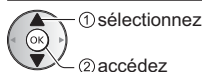

- Les éléments de fonction varient suivant le mode TV et le pays que vous sélectionnez.

[Editeur de la liste des chaînes]

- Pour des informations sur [Liste des chaînes] (Analogique), consultez [AIDE] (Rechercher par objet > Visionnage > Réglage et édition des chaînes > Editeur de la liste des chaînes).

■ Modifier les chaînes DVB

Vous pouvez modifier la liste de toutes les chaînes DVB en ajoutant / en supprimant et déplaçant des chaînes.

- Les chaînes qui ne sont pas dans la liste de toutes les chaînes DVB ne peuvent s'afficher qu'avec cette fonction.

- 1 Sélectionnez une chaîne à modifier (☐) : Chaîne cryptée)

Exemple : DVB-S



- Pour basculer / déplacer la position de chaîne



Définissez le nouvel emplacement



ou



Mémorisez



- Pour supprimer la chaîne



- Pour supprimer toutes les chaînes



- Pour ajouter une chaîne

Sélectionnez une chaîne dans [Chaines trouvées].



Ajoutez-la à toutes les chaînes DVB



- Pour classer les noms de chaîne par ordre alphabétique



- Pour ajouter toutes les chaînes (selon disponibilité)

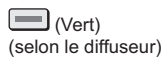

- Pour ajouter plusieurs chaînes consécutives à la liste en une seule fois (selon disponibilité)



- Pour changer la catégorie de [Chaines trouvées]



2 Mémorisez



- Pour partager la liste des chaînes (DVB-S)
 - ➔ [Échanger la liste des chaînes] dans [Autres réglages] (menu Configuration)
 - Suivez les instructions à l'écran.
 - Pendant l'utilisation, retirez les autres périphériques USB que la carte mémoire flash USB utilisée pour cette fonction.

Remarque

- Si un magnétoscope est raccordé uniquement au moyen du câble RF en mode Analogique, éditez [VCR].

[Édition des favoris]

■ Liste de vos chaînes DVB favorites

Créez vos listes de chaînes favorites parmi les divers diffuseurs (jusqu'à 4 : [Favori]1 à 4).

Les listes de favoris sont disponibles sous "Catégorie" dans la bannière d'informations et l'écran Guide des programmes.

- 1 Sélectionnez une chaîne à ajouter à la liste (☐) : Chaîne cryptée)

Exemple : DVB-S

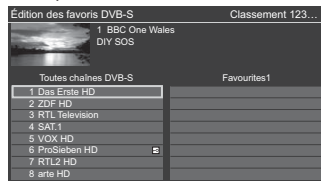

- Pour classer les noms de chaîne par ordre alphabétique



- Pour afficher d'autres favoris



- Pour changer la catégorie



2 Ajoutez-la à la liste des Favoris

Exemple : DVB-S

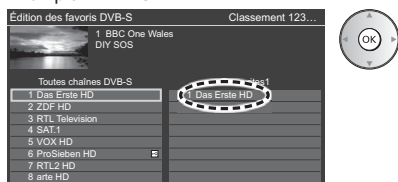

- Pour ajouter plusieurs chaînes consécutives à la liste en une seule fois



- Pour ajouter toutes les chaînes à la liste



3 Mémorisez



■ Pour modifier la liste des favoris DVB

Vous pouvez modifier la liste des favoris pendant que le curseur se trouve sur la chaîne dans la liste des favoris.

- Pour déplacer la chaîne



Sélectionnez le nouvel emplacement



Mémorisez



- Pour supprimer la chaîne



- Pour supprimer toutes les chaînes



- Pour nommer les favoris



Saisissez les caractères (10 caractères maximum)

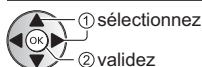

Mémorisez

BACK/
RETURN



[Actualiser liste chaînes]

En mettant à jour la liste des chaînes DVB, vous pouvez ajouter de nouvelles chaînes, effacer des chaînes supprimées ou modifier le nom et la position de chaînes automatiquement.

- La liste des chaînes est mise à jour tout en préservant vos réglages dans [Édition des favoris], [Liste des chaînes], [Verrouillage parental], etc.
- Selon l'état du signal, il est possible que l'actualisation ne fonctionne pas correctement.

Multi fenêtres

Affichez deux fenêtres en même temps pour voir les programmes télévisés ou l'entrée externe (AV / COMPONENT / HDMI) comme indiqué ci-dessous (exemple).

- Pour plus de détails, reportez-vous à [AIDE] (Rechercher par objet > Fonctions > Multi fenêtres).

Affichez [Apps] et sélectionnez [Multi fenêtres]

APPS

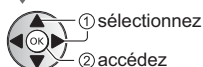

- 1 Écran principal
- 2 Écran secondaire

Verrouillage parental

Vous pouvez verrouiller des chaînes spécifiques ou des bornes d'entrée AV pour en restreindre l'accès.

Un message s'affiche lors de la sélection de la chaîne / entrée verrouillée. Saisissez le code PIN pour permettre le visionnement.

- Pour plus de détails, reportez-vous à [AIDE] (Rechercher par objet > Fonctions > Verrouillage parental).

1 Affichez le menu et sélectionnez [Configuration]

MENU

Configuration

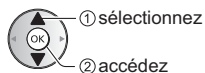

2 Sélectionnez [Verrouillage parental]

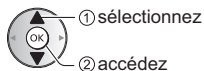

1 Entrez le code PIN (4 chiffres)



- Saisissez le code PIN deux fois lors de la première configuration.
- Notez le code PIN au cas où vous l'oublieriez.
- Il se peut que "0000" soit mémorisé comme code PIN par défaut, suivant le pays sélectionné.

2 Sélectionnez [Liste chaînes] et réglez la chaîne ou l'entrée à verrouiller

Liste des chaînes contrôlé parental TV et AV				Classement 123...
Nom	Entrée	Type	Lock	
101 BBC 1 Wales	DVB-C	TV gratuite		
7 BBC THREE	DVB-T	TV gratuite		
14 BBC	DVB-T	TV gratuite		
VCR	Analogique	Analogique		
1 BBC1	Analogique	Analogique		
2 ****	Analogique	Analogique		
HDMI1	Externe	AV		

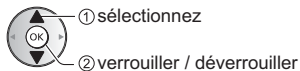

: Apparaît lorsque la chaîne ou l'entrée est verrouillée

- Pour tout verrouiller
 (Vert)
- Pour tout déverrouiller
 (Jaune)
- Pour classer les noms de chaîne par ordre alphabétique
 (Rouge)
- Pour passer au haut de l'entrée / du groupe d'entrées suivant
 (Bleu)

Regarder les entrées externes

Raccordez l'appareil externe (VCR, DVD, etc.) pour en visionner les données via l'entrée.

- Pour plus de détails, reportez-vous à [AIDE] (Rechercher par objet > Visionnage > Appareil externe).

1 Affichez le menu Sélection d'entrée

AV

2 Sélectionnez le mode d'entrée de la connexion à l'appareil

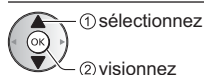

- Vous pouvez également sélectionner l'entrée en appuyant sur la touche AV. Appuyez plusieurs fois jusqu'à ce que l'entrée désirée soit sélectionnée.
- Vous pouvez sélectionner [COMPONENT] et [VIDEO] dans [AV].

Commander un autre appareil à l'aide de la télécommande du téléviseur

Vous pouvez contrôler le contenu dans le Lecteur multimédia / serveur multimédia, les fonctions d'enregistrement ou les appareils raccordés à l'aide des boutons suivants de la télécommande de ce téléviseur.

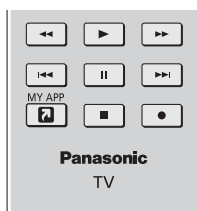

■ Comment changer le code

Chaque produit Panasonic dispose de son propre code de télécommande. Changez le code en fonction du produit à utiliser.

- Appuyez de manière continue sur le Commutateur de mode de veille Activé / Désactivé pendant les opérations suivantes

Saisissez le code approprié, en vous reportant au tableau ci-dessous



Modifiez



Type d'équipement, fonctionnalités	Code
Enregistreur DVD, Lecteur DVD, Lecteur disque Blu-ray	70
Lecteur home cinéma, Système de cinéma maison Blu-ray	71
VCR	72
Utilisation dans un enregistrement sur disque dur USB, Media Player, streaming interne ou VERA Link	73 (valeur par défaut)

Afficher le télétexte

Les services de télétexte sont des informations textuelles fournies par le diffuseur.

Les fonctions peuvent varier suivant le diffuseur.

- Pour plus de détails, reportez-vous à [AIDE] (Rechercher par objet > Visionnage > Télétexte).

Mode télétexte

■ Mode TOP (pour une diffusion de texte TOP)

TOP améliore considérablement le service de télétexte standard, en facilitant la recherche et en fournissant un guide efficace.

- Survol rapide des informations de télétexte disponibles
- Sélection facile du sujet, étape par étape
- Informations d'état de page en bas de l'écran
- Page du haut / bas disponible

 (Rouge) /  (Vert)

- Pour sélectionner parmi les blocs de sujets

 (Bleu)

- Pour sélectionner le sujet suivant à l'intérieur du bloc de sujets

(Après le dernier sujet, la sélection passe au bloc de sujets suivant.)

 (Jaune)

■ Mode FLOF (FASTEXT)

(pour une diffusion FLOF (FASTEXT))

En mode FLOF, quatre sujets de couleurs différentes apparaissent en bas de l'écran. Pour obtenir plus d'informations sur l'un de ces sujets, appuyez sur la touche de couleur correspondante. Ce service permet d'accéder facilement aux informations relatives aux sujets présentés.

■ Mode Liste

En mode Liste, quatre numéros de page de couleurs différentes apparaissent en bas de l'écran. Chacun de ces numéros peut être modifié et enregistré dans la mémoire du téléviseur.

■ Pour changer de mode

- ➔ [Télétexte] dans [Affichage réglages] (menu Configuration)

Afficher le télétexte

1 Passez à Télétexte

TEXT



- Affiche la page d'index (le contenu varie suivant le diffuseur).

Numéro de sous-page

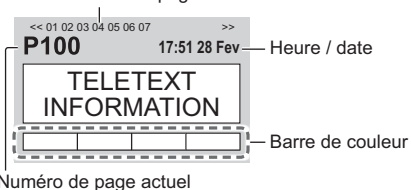

2 Sélectionnez la page



ou



ou



Touches de couleur
(Correspond à la barre de couleur)

■ Pour regarder la télévision et le télétexte dans deux fenêtres en même temps

- Les commandes ne sont exécutables que dans l'écran télétexte.

Réglez [Image et texte] sur [Activé] / [Désactivé]

MENU



(Appuyez deux fois)

■ Pour régler le contraste

MENU



(Appuyez trois fois)

■ Pour retourner au mode TV

EXIT



Utiliser le Guide TV

Guide TV - Le guide électronique des programmes (EPG) présente à l'écran une grille des programmes actuellement diffusés et des émissions à venir pour les sept prochains jours (selon le diffuseur).

- La première fois que vous allumez le téléviseur, ou s'il est resté éteint pendant plus d'une semaine, le Guide des programmes peut mettre un certain temps à apparaître complètement.
- Non valide pour analogique
- Pour plus de détails, reportez-vous à [AIDE] (Rechercher par objet > Visionnage > Guide TV).

1 Sélectionnez DVB-S, DVB-C, DVB-T ou DVB-via-IP

TV

2 Affichez le Guide TV

GUIDE

- Pour changer la présentation. ([Paysage] / [Portrait])
OPTION
- Affichez [Paysage] pour voir plusieurs chaînes.
Affichez [Portrait] pour voir une chaîne à la fois.
- La disponibilité de cette fonction varie suivant le pays sélectionné.

Exemple : [Paysage]

	11:00	11:30	12:00	12:30	1:00
1 XXXX	Best Estate	DIV-SOS	The Bill	Red Cap	Sports
7 XXXX	Hot Wars		Holiday Program		Live Junction
14 XXXX	Emmental	Coronation Street	The Bill		Drama
70 XXXX	10 O'clock News	Papal Char.	Good bye		NEWS
72 XXXX	Panorama	Spring watch	Coast		
85 XXXX	Shopping	Topics	Cinema		Live

- 1 Écran TV
- 2 Date / Recherche / Catégorie
- 3 Durée
- 4 Programme
- 5 Position et nom de la chaîne

■ Pour regarder le programme

1 Sélectionnez le programme actuel

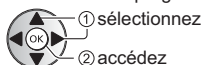

- Le programme actuel est affiché dans le coin supérieur gauche de l'écran.

2 Sélectionnez [Voir programme]

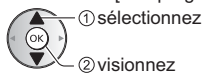

- Pour utiliser [Programmation minuterie] ou [Enregistrement signal supporté] (selon disponibilité) ➔ (p. 38)

■ [Programmation minuterie]

Sélectionnez le programme à venir

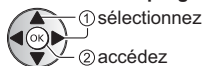

- Pour vérifier / modifier / annuler un événement programmé ➔ (p. 38)

■ Pour retourner au mode TV



Enregistrement avec un disque dur USB

Vous pouvez enregistrer les programmes télévisés numériques sur le disque dur USB et avoir le plaisir de les regarder de différentes façons.

- Pour plus de détails, reportez-vous à [AIDE] (Rechercher par objet > Enregistrement).

■ Préparatifs

Raccordez le disque dur USB au port USB 1 avec le câble USB.

- Veillez à retirer le cache-borne avant de brancher ou de débrancher les câbles.
- Préparez le disque dur USB pour un usage exclusif avec ce téléviseur.
- Assurez-vous de raccorder le disque dur USB à la prise de courant.
- Pour retirer en toute sécurité le disque dur USB du téléviseur
 - ➔ [Retirer USB en sécurité] dans [Config. Périph. USB] (menu Configuration)
- Vérifiez que le type de terminal et les fiches des câbles sont corrects pour la connexion.

Prise de courant

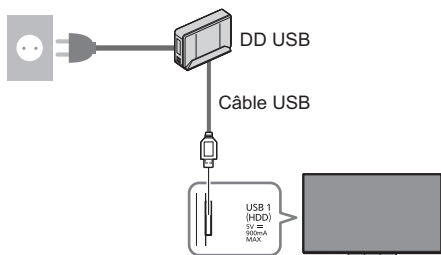

Réglage du disque dur USB

Formatez et configurez le disque dur USB avec ce téléviseur pour pouvoir l'utiliser à des fins d'enregistrement.

- Veuillez noter que le disque dur USB sera formaté et que toutes les données qu'il contient seront supprimées après cette configuration.
- Avant le réglage, raccordez le disque dur USB et assurez-vous de le mettre en marche.

1 Affichez le menu et sélectionnez [Configuration]

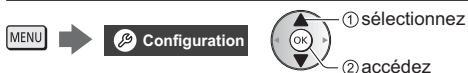

2 Sélectionnez [Config. Périph. USB]

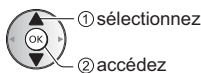

3 Sélectionnez le disque dur USB à utiliser pour l'enregistrement et lancez la procédure de configuration

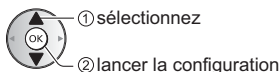
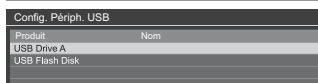

- Suivez les instructions à l'écran.

Enregistrement

1 Affichez le menu et sélectionnez [Configuration]

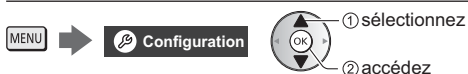

2 Sélectionnez [Réglages enregistrement]

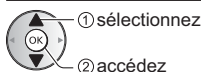

[Enregistrement une touche]

Enregistre immédiatement l'émission en cours sur le disque dur USB.

- Vérifiez que le code de la télécommande est "73".
 - ➔ (p. 33)

Sélectionnez la durée d'enregistrement maximale

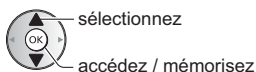

■ Pour lancer l'Enregistrement une touche



[REW LIVE TV]

Enregistre continuellement le programme en cours sur le disque dur USB avec une durée d'enregistrement maximale.

- Vérifiez que le code de la télécommande est "73".
➔ (p. 33)

Sélectionnez [Automatique] pour lancer [REW LIVE TV].

Réglages enregistrement

REW LIVE TV

Automatique



sélectionnez

accédez / lancez [REW LIVE TV]

- Lorsque vous sélectionnez [Automatique], l'enregistrement démarre automatiquement.
- Il est possible que l'enregistrement ne démarre pas si un autre enregistrement est en cours, que le signal TV est faible ou qu'aucune image ne s'affiche.

■ Pour utiliser [REW LIVE TV]

- Pour effectuer une pause



- Pour effectuer une recherche arrière (jusqu'à 90 minutes)



- Après une pause ou une recherche arrière, les touches suivantes peuvent être utilisées.



1 Recherche vers l'arrière



2 Lecture / Pause



3 Recherche vers l'avant



4 Retour au programme en cours



■ Pour arrêter [REW LIVE TV]

Réglages enregistrement

REW LIVE TV

Automatique

Désactivé



sélectionnez [Désactivé]

mémorisez

- Si vous arrêtez [REW LIVE TV], le contenu enregistré pour [REW LIVE TV] sera effacé.
- [REW LIVE TV] est arrêté et le contenu enregistré est supprimé automatiquement dans les situations suivantes :

(Même si [REW LIVE TV] s'arrête dans les situations suivantes, aussi longtemps que le réglage est maintenu sur [Automatique], le nouvel enregistrement démarre automatiquement si les conditions d'enregistrement le permettent.)

- Autres chaînes sélectionnées
- Chaîne verrouillée sélectionnée
- Chaîne non valide sélectionnée
- Aucun signal TV
- Entrée externe sélectionnée
- Lorsqu'une application en plein écran (Guide des programmes, Lecteur multimédia, AIDE, etc.) est lancée
- Lorsque le téléviseur passe en mode veille ou s'éteint

Programmation minuterie

Cette fonction vous permet de choisir les programmes que vous souhaitez enregistrer sur le disque dur USB.

- Pour plus de détails, reportez-vous à [AIDE] (Rechercher par objet > Enregistrement > Programmation minuterie).

1 Sélectionnez DVB-S, DVB-C, DVB-T ou DVB-via-IP

TV

2 Affichez le menu et sélectionnez [Minuterie]



3 Sélectionnez [Programmation minuterie]

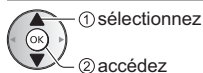

4 Commencez à procéder aux réglages



[Enr. DD USB]:

Enregistre le programme sur un disque dur USB.

Pour sélectionner le module IC approprié pour le programme à enregistrer

 (Jaune)

5 Sélectionnez et réglez l'option (chaîne, date, heure de début, heure de fin)

- [4] et [7] peuvent aussi être saisis à l'aide des touches numériques.

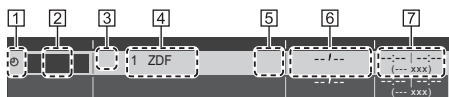

[1] ! : événements programmés en chevauchement

[2] Fonction [Enr. DD USB]

3 mode TV

 : DVB-S

 : DVB-C

 : DVB-T

 : DVB-via-IP

- Vous ne pouvez pas changer le mode dans le menu.

4 Position de la chaîne, nom de la chaîne, etc.

5 [Enregistrement signal supporté] (selon disponibilité)

- Cette fonction est la Programmation de la minuterie qui est commandée par les informations du Guide des programmes ; si les heures de début et de fin sont modifiées par le diffuseur, l'événement de programmation de la minuterie suivra la modification. Remarquez que cette fonction ne fonctionne de façon fiable que si les informations reçues des diffuseurs sont correctes.

6 Date

7 Heure de début / Heure de fin / Durée (affichage automatique)

6 Mémorisez



■ Pour éditer un événement programmé

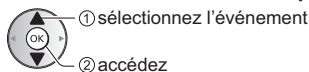

Corrigez selon besoin

- Pour supprimer un événement programmé



Utilisation du Lecteur multimédia

Media Player vous permet d'apprécier des photos, des vidéos ou de la musique enregistrée sur la clé USB et du contenu enregistré avec ce téléviseur sur le disque sur USB formaté.

- Pour plus de détails, reportez-vous à [AIDE] (Rechercher par objet > Lecteur multimédia).

Vue Liste Facile :

Les photos immobiles / en mouvement enregistrées avec des appareils photo numériques sont affichées.

Vue Mixe Dossiers :

Tous les fichiers groupés par dossier s'affichent.

Mode TV enregistrée (pour un disque dur USB exclusif) : Les émissions de télévision enregistrées sur le disque dur USB associé sont lues.

■ Pour insérer ou retirer la carte mémoire flash USB

- Veillez à retirer le cache-borne avant d'insérer ou de retirer la carte mémoire flash USB

Assurez-vous du bon alignement lors de l'insertion ou du retrait.

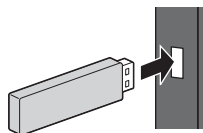

- Connectez la carte mémoire flash USB au port USB 1, 2 ou 3.
- Pour retirer en toute sécurité la carte mémoire flash USB du téléviseur
➔ **[Retirer USB en sécurité] dans [Config. Périph. USB] (menu Configuration)**

- Vérifiez que le type de terminal et de périphérique est correct pour la connexion.
- Pour la connexion du disque dur USB ➔ (p. 36)

1 Insérez la carte mémoire flash USB dans le téléviseur

- Pour repasser le contenu sur le disque dur USB, veuillez vous assurer que la connexion et les paramètres sont complétés.

2 Affichez [Home] et sélectionnez [Périphériques]

HOME

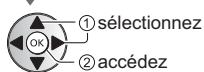

3 Sélectionnez le périphérique (carte mémoire flash USB / disque dur USB)

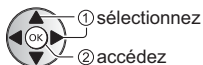

4 Sélectionnez le contenu

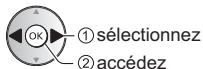

5 La fenêtre des miniatures s'affiche

Exemple :

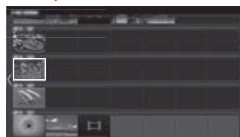

- Pour afficher / cacher les informations du fichier mis en surbrillance



Remarque

- Sélectionnez le périphérique et le contenu appropriés pour la lecture de chaque fichier.
- Vous pouvez utiliser les touches suivantes pendant la lecture. Vérifiez que le code de la télécommande est "73". ➔ (p. 33)



Utilisation d'un réseau domestique

Réseau domestique

Pour utiliser le réseau interne, vous avez besoin d'un environnement de réseau domestique et vous pouvez utiliser les caractéristiques sans environnement de réseau à haut débit.

- Pour plus de détails, reportez-vous à [AIDE] (Rechercher par objet > Réseau).

Connexions réseau

■ Connexion sans fil (pour réseau domestique et service Internet)

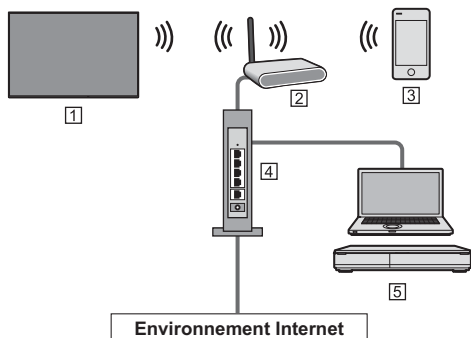

- 1 Réseau local sans fil intégré (Arrière du téléviseur)
- 2 Point d'accès
- 3 Smartphone, etc.
- 4 Concentrateur / routeur
- 5 Serveur de médias (PC, etc.)

■ Connexion filaire (pour réseau domestique et service Internet)

- Veillez à retirer le couvercle de la borne / couvercle du piédestal avant de brancher ou de débrancher les câbles.

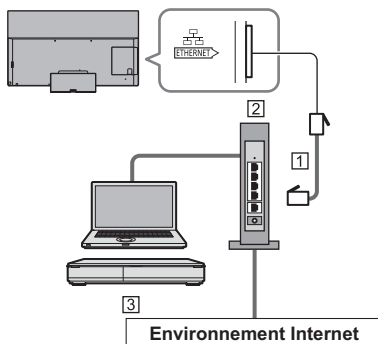

- 1 Câble LAN (blindé)
 - Utilisez le câble LAN STP (Shielded Twist Pair).
- 2 Concentrateur / routeur
- 3 Serveur de médias (PC, etc.)

Configuration du réseau

- Vérifiez que les connexions sont terminées avant de démarrer la configuration Réseau.

1 Affichez le menu et sélectionnez [Réseau]



2 Sélectionnez [Connexion réseau]

- Suivez les instructions à l'écran.

Utiliser les éléments du réseau domestique

- Vérifiez que la configuration du serveur multimédia, des connexions réseau et des paramètres réseau est terminée.

■ Lecture du contenu partagé enregistré sur le serveur multimédia

Stocker des photos, des vidéos ou de la musique sur le serveur Media connecté à votre réseau domestique. Vous pouvez ensuite profiter de ce contenu sur ce téléviseur.

1 Affichez [Home] et sélectionnez [Périphériques]

HOME

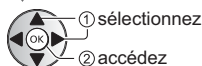

2 Sélectionnez le serveur multimédia

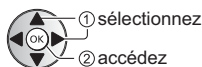

3 Sélectionnez le fichier

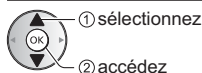

- Selon les conditions du serveur multimédia, vous devrez peut-être sélectionner le dossier avant de sélectionner le fichier.
- Pour afficher / cacher les informations du fichier mis en surbrillance



Remarque

- Les fichiers non lisibles sont aussi répertoriés, mais ne peuvent pas être sélectionnés.
- Vous pouvez utiliser les touches suivantes pendant la lecture. Vérifiez que le code de la télécommande est "73". ➔ (p. 33)



■ Lire le contenu partagé sur ce téléviseur avec l'équipement réseau DMC (contrôleur multimédia numérique)

Vous pouvez profiter du contenu enregistré sur le serveur multimédia en utilisant l'équipement réseau DMC connecté à votre réseau domestique.

- Pour plus de détails, reportez-vous à [AIDE] (Rechercher par objet > Réseau).

■ Partager le contenu de ce téléviseur avec un autre équipement réseau

Vous pouvez profiter du contenu de cette télévision avec un autre équipement de réseau connecté à votre réseau domestique.

- Pour plus de détails, reportez-vous à [AIDE] (Rechercher par objet > Réseau).

FAQ

Avant de demander de l'aide, essayez d'abord de régler le problème en vous reportant à ces instructions simples.

- Pour plus de détails, reportez-vous à [AIDE] (Assistance > FAQ).

L'image n'apparaît que quelques secondes après avoir allumé le téléviseur

- Le réglage de la dalle est réalisé lorsque vous allumez le téléviseur. Il ne s'agit pas d'un dysfonctionnement.

Le téléviseur ne s'allume pas

- Vérifiez que le câble d'alimentation est branché sur le téléviseur et sur la prise secteur.

Le téléviseur entre en "Mode de veille"

- La fonction de mise en veille automatique est activée.

La télécommande ne fonctionne pas ou fonctionne de manière sporadique

- Les piles sont-elles bien insérées ? ➔ (p. 22)
- Le téléviseur a-t-il été allumé ?
- Les piles sont peut-être faibles. Remplacez-les par des piles neuves.
- Pointez la télécommande directement vers le capteur de signal de télécommande du téléviseur (dans un rayon de 7 m et sous un angle de 30 degrés du capteur de signal).
- Placez le téléviseur à l'écart des rayons du soleil ou autres sources de lumière intense, pour éviter qu'ils ne brillent sur le capteur de signal de télécommande du téléviseur.

Aucune image ne s'affiche

- Vérifiez que la TV est allumée.
- Vérifiez que le câble d'alimentation est branché sur le téléviseur et sur la prise secteur.
- Vérifiez que le bon mode d'entrée est sélectionné.
- Vérifiez que le réglage de [AV] ([COMPONENT] / [VIDEO]) dans [Sélection d'entrée] correspond au signal émis par l'appareil externe.
- L'option [Niveau de luminosité], [Contraste], [Luminosité] ou [Couleur] du menu Image est-elle réglée sur la valeur minimum ?
- Vérifiez que tous les câbles requis sont installés et que toutes les connexions sont fermement établies.

Une image anormale s'affiche

- Un auto-test est intégré dans le téléviseur. Permet d'établir un diagnostic des problèmes d'image ou de son.
➔ [Auto-évaluation du téléviseur] (menu Aide)
- Éteignez le téléviseur à l'aide de son interrupteur d'alimentation, puis rallumez-le.
- Si le problème persiste, initialisez tous les réglages.
➔ [Réglage usine] dans [Menu système] (menu Configuration)

L'image ou le son d'un appareil externe sont anormaux lorsqu'il est raccordé par la borne HDMI

- Réglez [Configuration auto HDMI] (menu Configuration) sur [Mode1] ➔ (p. 18)

Des parties du téléviseur chauffent

- Des parties du téléviseur peuvent chauffer. Ces augmentations de température ne posent aucun problème en termes de performances ou de qualité.

Si vous le poussez avec le doigt, le panneau d'affichage bouge légèrement et fait du bruit

- Un léger espace est présent autour du panneau afin d'éviter son endommagement. Il ne s'agit pas d'un dysfonctionnement.

Concernant les demandes

- Veuillez contacter votre revendeur Panasonic local pour obtenir une assistance.

Si vous faites une demande à partir d'un autre endroit que celui où le téléviseur se trouve, nous ne pouvons fournir de réponses concernant les contenus nécessitant une confirmation visuelle pour la connexion, le phénomène, etc. de ce téléviseur.

La LED devient orange

- L'entretien de l'écran est peut-être en cours.

La LED devient orange à nouveau en mode veille lorsque le téléviseur s'allume et s'éteint avant la fin de l'entretien de l'écran.

(Veuillez à éteindre le téléviseur avec la télécommande pour procéder à l'entretien de l'écran.)

- Pendant l'entretien de l'écran, évitez de toucher l'écran ou d'exercer une pression sur ce dernier. (par exemple, évitez de nettoyer l'écran, etc.)
- Pour plus d'informations
➔ "Entretien de l'écran" (p. 22)

La notification de maintenance du panneau s'affiche lorsque vous éteignez le téléviseur en appuyant sur le commutateur de mode de veille Activé / Désactivé sur la télécommande du téléviseur.

- Effectuer la gestion du panneau. Sélectionnez [Eteindre le téléviseur] et appuyez sur la touche OK pour démarrer la maintenance du panneau.
- La maintenance du panneau est interrompue lorsque vous sélectionnez [Ne pas démarrer la maintenance] ou que vous éteignez le téléviseur quand la notification est affichée.

La notification s'affiche à nouveau lors de la prochaine mise hors tension du téléviseur en appuyant sur le commutateur de mode de veille Activé / Désactivé sur la télécommande du téléviseur.

- Pour plus d'informations
➔ "Entretien de l'écran" (p. 22)

Une ligne blanche horizontale apparaît en mode veille.

- Une ligne blanche horizontale peut apparaître à l'écran pendant quelques instants pour régler ce dernier. Il ne s'agit pas d'un dysfonctionnement.

Entretien

Retirez tout d'abord la fiche du cordon d'alimentation de la prise de courant.

Panneau d'affichage, Coffret, Piédestal

Entretien régulier :

Essuyez doucement la surface du panneau d'affichage, du coffret ou du piédestal à l'aide d'un chiffon doux pour nettoyer la saleté ou les empreintes.

Pour la saleté récalcitrante :

- (1) Dépoussiérez d'abord la surface.
- (2) Imbibez un chiffon doux avec de l'eau pure ou un détergent neutre dilué (1 volume de détergent pour 100 volumes d'eau).
- (3) Essorez bien le chiffon. (Veillez à ce que les liquides n'entrent pas dans le téléviseur car ceci pourrait causer des défaillances du produit.)
- (4) Nettoyez soigneusement l'humidité et toute trace récalcitrante.
- (5) Enfin, essuyez toute trace d'humidité.

Attention

- N'utilisez pas de chiffon rêche et ne frottez pas trop vivement la surface, cela pourrait rayer cette dernière.
- Veillez à ne pas soumettre les surfaces du téléviseur à un insecticide, un solvant, un diluant ou d'autres substances volatiles. Ceci pourrait altérer la fini de la surface ou provoquer le pelage de la peinture.
- La surface du panneau d'affichage a reçu un traitement spécial et peut s'abîmer facilement. Ne cognez pas ou ne rayez pas la surface avec vos ongles ou des objets rigides.
- Évitez tout contact prolongé du coffret et du piédestal avec une substance en caoutchouc ou en PVC. Ceci pourrait altérer la fini de la surface.

Fiche du cordon d'alimentation

Essuyez régulièrement la fiche du cordon d'alimentation avec un chiffon sec. Humidité et poussière peuvent être à l'origine d'un incendie ou d'une électrocution.

Caractéristiques

■ Téléviseur

Numéro de modèle

Modèle 55 pouces : TX-55GZW1004, TX-55GZC1004

Modèle 65 pouces : TX-65GZW1004, TX-65GZC1004

Dimensions (L × H × P)

Modèle 55 pouces

1 228 mm × 783 mm × 310 mm (avec le piédestal)

1 228 mm × 713 mm × 62 mm (téléviseur uniquement)

Modèle 65 pouces

1 449 mm × 907 mm × 310 mm (avec le piédestal)

1 449 mm × 837 mm × 62 mm (téléviseur uniquement)

Poids

Modèle 55 pouces

28,5 kg Net (avec le piédestal)

22,0 kg Net (téléviseur uniquement)

Modèle 65 pouces

34,5 kg Net (avec le piédestal)

28,0 kg Net (téléviseur uniquement)

Source d'alimentation

CA 220 à 240 V, 50 / 60 Hz

Panneau

Panneau OLED

Son

Sortie haut-parleurs

50 W (10 W × 2 + 15 W × 2)

Casque / Caisson de basse

Mini prise stéréo de 3,5 mm × 1

Bornes de connexion

Entrée AV (COMPONENT / VIDEO)

VIDEO

Prise à broche × 1

1,0 V[p-p] (75 Ω)

AUDIO L - R

Prise à broche × 2

0,5 V[rms]

Y

1,0 V[p-p] (y compris la synchronisation)

PB/CB, PR/CR

±0,35 V[p-p]

Entrée HDMI 1 / 2 / 3 / 4

Connecteurs TYPE A

HDMI 1 / 3 / 4 :

4K, Content Type, Deep Colour, x.v.Colour™

HDMI 2 :

4K, Content Type, Audio Return Channel, Deep Colour, x.v.Colour™

- Ce téléviseur prend en charge la fonction "HDMI Control 5".

Fente pour carte

Fente d'interface commune (compatible IC Plus) × 2

ETHERNET

RJ45, IEEE802.3 10BASE-T / 100BASE-TX

USB 1 / 2 / 3

USB 1 : CC \equiv 5 V, Max. 900 mA [SuperSpeed USB (USB 3.0)]

USB 2 / 3 : CC \equiv 5 V, Max. 500 mA [Hi-Speed USB (USB 2.0)]

Sortie DIGITAL AUDIO

PCM / Dolby Audio, Fibre optique

Systèmes de réception / Nom de bande

DVB-S / S2

Services de télévision numérique par satellite (MPEG2, MPEG4-AVC(H.264) et MPEG HEVC(H.265))

Plage des fréquences du récepteur – 950 MHz à 2 150 MHz

DiSEqC – Version 1.0

DVB-C

Services de télévision numérique par câble (MPEG2, MPEG4-AVC(H.264) et MPEG HEVC(H.265))

DVB-T / T2

Services de télévision numérique terrestre (MPEG2, MPEG4-AVC(H.264) et MPEG HEVC(H.265))

PAL B, G, H, I

SECAM B, G

SECAM L, L'

VHF E2 - E12

VHF A - H (ITALIE)

CATV (S01 - S05)

CATV S11 - S20 (U1 - U10)

VHF H1 - H2 (ITALIE)

UHF E21 - E69

CATV S1 - S10 (M1 - M10)

CATV S21 - S41 (Hyperbande)

PAL D, K

SECAM D, K

VHF R1 - R2

VHF R3 - R5

VHF R6 - R12

UHF E21 - E69

PAL 525/60

Lecture des bandes NTSC à partir de certains magnétoscopes PAL (VCR)

M.NTSC

Lecture à partir de magnétoscopes M.NTSC (VCR)

NTSC (entrée AV uniquement)

Lecture à partir de magnétoscopes NTSC (VCR)

Entrée d'antenne parabolique

Connecteur femelle, type F, 75 Ω × 2

Entrée d'antenne

VHF / UHF

Conditions de fonctionnement

Température

0 °C à 35 °C

Humidité

HR 20 % à 80 % (pas de condensation)

Réseau local sans fil intégré

Conformité standard et Gamme de fréquence*1

IEEE802.11a/n/ac

5,180 GHz à 5,320 GHz, 5,500 GHz à 5,580 GHz, 5,660 GHz à 5,700 GHz

IEEE802.11b/g/n

2,412 GHz à 2,472 GHz

Sécurité

WPA2-PSK (TKIP/AES)

WPA-PSK (TKIP/AES)

WEP (64 bits/128 bits)

Technologie sans fil Bluetooth*2

Conformité aux normes

Bluetooth 4.2

Plage de fréquences

2,402 GHz à 2,480 GHz

*1 : La fréquence et le canal varient en fonction du pays.

*2 : Tous les périphériques compatibles Bluetooth ne sont pas disponibles pour ce téléviseur. L'utilisation simultanée de 5 périphériques maximum est possible.

Remarque

- La conception et les caractéristiques techniques sont sujettes à modification sans préavis. Les poids et dimensions sont approximatifs.
- Pour plus d'informations sur la consommation d'énergie, la définition d'écran, etc., veuillez vous référer à la fiche information produit.
- Pour plus d'informations relatives aux logiciels libres, reportez-vous à [AIDE] (Rechercher par objet > À lire en premier > Avant utilisation > Licence).

L'élimination des équipements et des piles/batteries usagés

Applicable uniquement dans les pays membres de l'Union européenne et les pays disposant de systèmes de recyclage.



Apposé sur le produit lui-même, sur son emballage, ou figurant dans la documentation qui l'accompagne, ce pictogramme indique que les piles/batteries, appareils électriques et électroniques usagés, doivent être séparés des ordures ménagères.

Afin de permettre le traitement, la valorisation et le recyclage adéquats des piles/batteries et des appareils usagés, veuillez les porter à l'un des points de collecte prévus, conformément à la législation nationale en vigueur.

En les éliminant conformément à la réglementation en vigueur, vous contribuez à éviter le gaspillage de ressources précieuses ainsi qu'à protéger la santé humaine et l'environnement.

Pour de plus amples renseignements sur la collecte et le recyclage, veuillez vous renseigner auprès des collectivités locales.

Le non-respect de la réglementation relative à l'élimination des déchets est passible d'une peine d'amende.



Note relative au pictogramme à apposer sur les piles/batteries (pictogramme du bas) :

Si ce pictogramme est combiné avec un symbole chimique. Il répond également aux exigences posées par la Directive relative au produit chimique concerné.

Données du client

Le numéro de modèle et le numéro de série de ce produit sont disponibles sur la plaque signalétique du modèle et le numéro de série est situé sur le panneau arrière (lorsque le cache-bornes est retiré.). Veuillez noter ce numéro de série dans l'espace ci-dessous et conserver ce mode d'emploi, ainsi que votre reçu d'achat, comme preuve définitive de votre achat, afin de faciliter la procédure d'identification en cas de vol ou de perte et pour les services de garantie.

Numéro de modèle

Numéro de série

Panasonic Corporation

Web Site: <http://www.panasonic.com>

Français

TQB0E2874D-1

Gebruiksaanwijzing

OLED-tv

Nederlands

Modelnr.

TX-55GZW1004 TX-55GZC1004

TX-65GZW1004 TX-65GZC1004

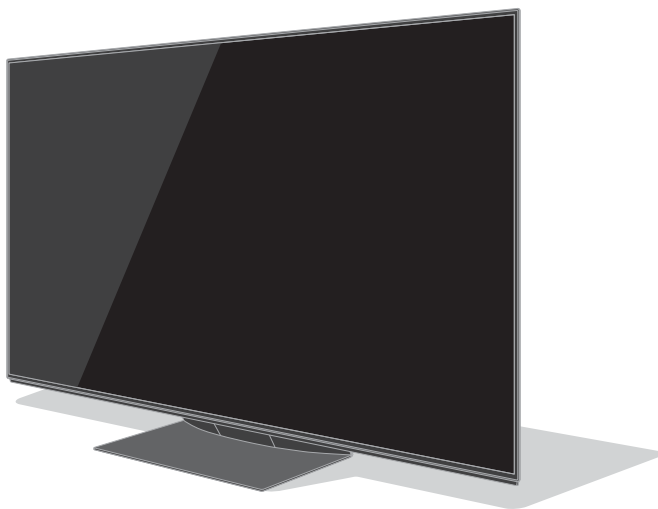

(afbeelding: TX-65GZW1004)



**Raadpleeg [eHELP] (ingebouwde bedieningsinstructies)
voor gedetailleerde instructies.**

- Gebruik van [eHELP] ➔ (p. 24)

Hartelijk dank voor de aankoop van dit Panasonic-product.

Lees deze instructies aandachtig voordat u het product gebruikt en bewaar ze zodat u ze later opnieuw kunt raadplegen.

Lees vóór gebruik aandachtig het gedeelte "Veiligheidsmaatregelen" in deze handleiding.

De afbeeldingen in deze handleiding dienen slechts als voorbeeld.

Raadpleeg uw Europese Garantie als u contact wilt opnemen met uw plaatselijke Panasonic-dealer voor assistentie.

Inhoudsopgave

Belangrijke informatie

Belangrijke kennisgeving	3
Veiligheidsmaatregelen	5
Accessoires	9
De tv installeren	10
De muurbevestigingssteun monteren	15
Verbindingen	15
Bedieningsonderdelen	21
Automatisch instellen bij het eerste gebruik	23
Tv kijken	24
eHELP gebruiken	24
Menufuncties gebruiken	26
Beeld- en geluidsinstellingen wijzigen	27
Opnieuw afstemmen vanaf het menu instellingen	28
Afstemmen op en bewerken van kanalen	29
Meerdere vensters	32
Kinderslot	32
Externe invoer bekijken	33
Teletekst lezen	34
Tv-gids gebruiken	35
Opnemen op USB HDD	36
Timer programmeren	38
Mediaspeler gebruiken	39
Thuisnetwerk gebruiken	40
Veelgestelde vragen	42
Onderhoud	43
Specificaties	43



De begrippen HDMI, HDMI High-Definition Multimedia Interface en het HDMI-logo zijn handelsmerken of geregistreerde handelsmerken van HDMI Licensing Administrator, Inc. in de Verenigde Staten en andere landen.

Dolby, Dolby Vision, Dolby Atmos, Dolby Audio en het dubbele-D-symbool zijn handelsmerken van Dolby Laboratories.

Geproduceerd onder licentie van Dolby Laboratories.

Vertrouwelijke, niet-gepubliceerde werken.

Copyright © 2013-2015

Dolby Laboratories. Alle rechten voorbehouden.

Het woordmerk Bluetooth® en de logo's ervan zijn gedeponeerde handelsmerken van Bluetooth SIG, Inc. en Panasonic Corporation gebruikt deze uitsluitend in licentie.

DVB en de DVB-logo's zijn handelsmerken van het DVB Project.

x.v.Colour™ is een handelsmerk.

DiSEqC™ is een handelsmerk van EUTELSAT.

- Raadpleeg [eHELP] (Zoeken op doel > Lees dit eerst > Voordat u het product gebruikt > Licentie) voor informatie over de handelsmerken.

De afbeelding voor TX-65GZW1004 wordt, tenzij anders gemeld, in deze handleiding gebruikt.

Afhankelijk van het model kunnen de getoonde illustraties iets verschillen.

Belangrijke kennisgeving

Laat een beeld met stilstaande delen niet gedurende langere tijd op het scherm staan

In dergelijke gevallen laat het beeld een indruk achter op het scherm (inbranden). Dit verschijnsel is geen defect en wordt niet door de garantie gedekt.

- Stilstaande onderdelen in het beeld komen typisch voor bij:
 - Stilstaande afbeeldingen die continu in hetzelfde gedeelte weergegeven worden (bv. kanaalnummer, kanaallogo, andere logo's of een titelafbeelding enz.).
 - Weergave van stilstaand of bewegend beeld in de beeldverhouding 4:3 of 14:9, enz.
 - Videogames
- Om inbranden van het beeld te voorkomen, kan de screensaver (bewegend OLED-logo) geactiveerd worden of kan de tekst op het scherm geanimeerd worden als gedurende enkele minuten geen signaal wordt verzonden en geen handeling wordt verricht.
- Stel [Logo helderheidscontrole] in op [Maximum] om inbranden van het beeld te voorkomen.
[eHELP] (Instelling> Beeld > Beeld instellingen > Logo helderheidscontrole)
- Ter voorkoming van ingebrande afbeeldingen kan het scherm zwak worden wanneer de afbeelding zonder beweging wordt weergegeven. Dit is normaal. De helderheid van het scherm keert terug naar het vorige niveau wanneer de actieve afbeelding weergegeven wordt.
- Schakel de tv uit met de afstandsbediening voorafgaand aan onderhoud aan het beeldscherm. Tijdens onderhoud aan het beeldscherm licht de LED oranje op. (p. 22) Het onderhoud wordt naar behoren uitgevoerd.
- Stel de breedte-hoogteverhouding in op [4:3 volledig] voor een afbeeldingsformaat 4:3. Raadpleeg [eHELP] (Zoeken op doel > Kijken > Voor het beste beeld) voor details.
- Voor meer informatie
➔ **“Beeldschermonderhoud” (p. 22)**



Kennisgeving over DVB/datatransmissie/ IPTV-functies

- Deze tv is ontworpen om te voldoen aan de normen (stand augustus 2018) van DVB-T/T2 (MPEG2, MPEG4-AVC(H.264) en MPEG HEVC(H.265)) digitale aardse services, DVB-C (MPEG2, MPEG4-AVC(H.264) en MPEG HEVC(H.265)) digitale kabelservices en DVB-S (MPEG2, MPEG4-AVC(H.264) en MPEG HEVC(H.265)) digitale satelliet-services.
Raadpleeg uw lokale dealer voor de beschikbaarheid van DVB-T-/T2- of DVB-S-services in uw gebied.
Raadpleeg uw kabelprovider voor de beschikbaarheid van DVB-C-services met deze tv.
- Deze tv werkt mogelijk niet correct met een signaal dat niet voldoet aan de normen voor DVB-T/T2, DVB-C of DVB-S.
- Afhankelijk van het land, het gebied, de zender, de serviceprovider, de satelliet en de netwerkomgeving zijn mogelijk niet alle functies beschikbaar.
- Niet alle CI-modules werken goed met deze tv.
Raadpleeg uw serviceprovider over de beschikbare CI-module.
- Deze tv werkt wellicht niet correct met een CI-module die niet is goedgekeurd door de serviceprovider.
- Afhankelijk van de serviceprovider kunnen extra kosten worden aangerekend.
- Compatibiliteit met toekomstige services is niet gegarandeerd.

Internet-apps worden geleverd door hun respectievelijke serviceproviders en kunnen op elk moment worden gewijzigd, onderbroken of buiten gebruik genomen.

Panasonic neemt geen verantwoordelijkheid en geeft geen garantie voor de beschikbaarheid of continuïteit van de services.

Panasonic garandeert de werking en prestaties van randapparatuur van derden niet; wij wijzen elke vorm van aansprakelijkheid of schade af die voortvloeit uit de werking en/of prestaties bij gebruik van randapparatuur van dergelijke derde partijen.

Behandeling van klantinformatie

Bepaalde klantinformatie zoals het IP-adres van de netwerkinterface van uw apparaat (deze tv) wordt verzameld zodra u met uw Panasonic smart televisie (deze tv) of andere apparaten verbinding maakt met het internet (uittreksel uit ons privacybeleid). We doen dit om onze klanten en de integriteit van onze diensten te beschermen evenals om de eigendomsrechten van Panasonic te beschermen. Als u meer informatie wilt over de verwerking van uw informatie in deze context, raadpleeg u de volledige tekst van ons privacybeleid dat wordt weergegeven op [eHELP] (Zoeken op doel > Netwerk > Netwerkinstellingen > Service- en instelvoorwa.)

Bij het gebruik van de internetfunctie van deze tv, nadat u akkoord bent gegaan (in de jurisdictie waarin toestemming van de klant vereist is voor het verzamelen van persoonlijke informatie onder de toepasselijke privacywetgeving) met de gebruiksvoorwaarden/ privacybeleid van Panasonic (hierna algemene voorwaarden enz.), kan klantinformatie over het gebruik van deze unit worden verzameld en gebruikt overeenkomstig de algemene voorwaarden enz.

Voor meer informatie over de gebruiksvoorwaarden/ privacybeleid, zie [eHELP] (Zoeken op doel > Netwerk > Netwerkinstellingen > Service- en instelvoorwa.)

De persoonlijke informatie van de klant kan worden opgeslagen op deze tv door de omroeporganisatie of applicatieprovider. Voor het repareren, overdragen of afhandelen van deze tv, verwijdert u alle informatie die is opgeslagen op deze tv volgens de volgende procedure.

[eHELP] (Zoeken op doel > Functies > Fabrieksinstellingen)

Klantinformatie kan worden verzameld door de provider via de applicatie die door derden wordt geleverd op deze tv of website. Controleer vooraf de algemene voorwaarden enz. van de provider.

- Panasonic kan niet aansprakelijk worden gehouden voor het verzamelen of gebruiken van klantinformatie via een applicatie op deze tv of website die wordt geleverd door derden.
- Let er bij het invoeren van uw creditcardnummer, naam, enz. op dat de provider betrouwbaar is.
- Ingevoerde informatie kan worden opgeslagen op de server enz. van de provider. Voor het repareren, overdragen of afhandelen van deze tv, zorgt u ervoor dat de informatie wordt verwijderd volgens de algemene voorwaarden enz. van de provider.

Het opnemen en afspelen van content op dit of elk ander apparaat kan de toestemming vereisen van de eigenaar van de auteursrechten of andere soortgelijke rechten in die content. Panasonic heeft geen bevoegdheid om u deze toestemming te geven en verleent u deze ook niet, en wijst uitdrukkelijk alle rechten, mogelijkheden of intenties af om een dergelijke toestemming in uw naam te verkrijgen. Het is uw verantwoordelijkheid om ervoor te zorgen dat u gebruik van dit of elk ander apparaat voldoet aan de toepasselijke wetgeving op auteursrechten in uw land. Raadpleeg die wetgeving voor meer informatie over de relevante wetten en bepalingen die hierop betrekking hebben of neem contact op met de eigenaar van de rechten op de content die u wilt opnemen of afspelen.

Dit product is in licentie gegeven onder de AVC-patentportfoliolicentie voor persoonlijk en niet-commercieel gebruik door een consument voor (i) het coderen van video in overeenstemming met de AVC-norm ("AVC Video") en/of (ii) het decoderen van AVC-video die werd gecodeerd door een consument voor persoonlijke en niet-commerciële doeleinden en/of werd verkregen via een videoleverancier die een licentie heeft om AVC-video te leveren. Er is geen licentie verleend, ook niet impliciet, voor enig ander gebruik.

Ga voor meer informatie naar MPEG LA, LLC.

Zie <http://www.mpegla.com>.



Dit teken geeft aan dat het product werkt op wisselstroom.



Dit teken geeft een Klasse II of dubbel geïsoleerd elektrisch apparaat aan, waarbij het product geen beveiligingsverbinding met de aarde (massa) nodig heeft.

Vervoer de tv alleen rechtop.

Veiligheidsmaatregelen

Volg onderstaande waarschuwingen en voorzorgsmaatregelen om het risico op een elektrische schok, brand, schade of letsel te helpen vermijden.

■ Stekker en netsnoer

Waarschuwing

Verwijder de stekker onmiddellijk uit het stopcontact als u iets opvalt dat niet normaal is.



- Stopcontacten verschillen van land tot land.

- Deze tv is ontworpen om te werken op ~ 220-240 V wisselstroom 50/60 Hz.
- Steek de stekker van het netsnoer volledig in het stopcontact.
- Om het apparaat volledig uit te schakelen, moet u het netsnoer uit het stopcontact halen. Het stopcontact dient dan ook altijd eenvoudig bereikbaar te zijn.
- Haal de stekker uit het stopcontact als u de tv reinigt.
- Raak de stekker nooit met natte handen aan.



- Zorg ervoor dat het netsnoer niet beschadigd raakt.

- Plaats geen zwaar voorwerp op het snoer.



- Leg het snoer niet in de buurt van een warm voorwerp.



- Trek nooit aan het snoer. Houd de stekker vast wanneer u het snoer uit het stopcontact wilt trekken.



- Verplaats de tv niet wanneer de stekker nog in het stopcontact zit.
- Draai het netsnoer niet ineen, buig het niet overmatig en rek het niet uit.
- Gebruik geen beschadigde stekkers of stopcontacten.
- Voorkom dat het netsnoer bekneld raakt door de tv.

■ Voorzichtig zijn

Waarschuwing

- Verwijder de afdekplaten van de tv niet en breng geen wijzigingen aan de tv aan, anders kunt u in contact komen met onderdelen die onder spanning staan en loopt u risico op een elektrische schok. Er bevinden zich geen door de gebruiker reparerbare onderdelen aan de binnenkant.



- Stel de tv niet bloot aan regen of hoge vochtigheid. De tv mag niet blootgesteld worden aan druppelend of spattend water. Plaats geen voorwerpen gevuld met vloeistof, zoals vazen, op de tv of erboven.



- Laat geen vreemde voorwerpen in de tv komen door de ventilatiegaten.

- Als de tv wordt gebruikt in een gebied waar insecten gemakkelijk in de tv kunnen komen.

Het is mogelijk dat insecten in de tv komen, zoals kleine vliegen, spinnen, mieren enz. die schade aan de tv kunnen veroorzaken of vast komen te zitten in een gebied dat zichtbaar is op de tv, bijv. in het scherm.

- Als de tv wordt gebruikt in een omgeving waar stof of rook voorkomt.

Het is mogelijk dat tijdens normaal gebruik stof/rookdeeltjes in de tv komen via de ventilatieopeningen en vast komen te zitten in het apparaat. Dit kan leiden tot oververhitting, storingen, verslechtering van beeldkwaliteit enz.

- Gebruik geen standaard of montage-uitrusting die niet is goedgekeurd. Vraag uw Panasonic-dealer om de instellingen of installatie uit te voeren van een goedgekeurde muurbevestigingssteun.
- Oefen geen krachtige druk uit op het beeldscherm en houd het vrij van schokken.
- Zorg dat kinderen niet op de tv klimmen.

- Plaats de tv niet op een schuin aflopende of onstabiele ondergrond, en zorg ervoor dat de tv niet over de rand van de standaard hangt.



Waarschuwing

Plaats een tv nooit op een onstabiele plaats. Een tv kan vallen, wat tot ernstig lichamelijk letsel of de dood kan leiden. Veel soorten letsel, vooral bij kinderen, kunnen worden voorkomen door eenvoudige voorzorgsmaatregelen te nemen, zoals:

- Gebruik van tv-meubel of -standaard die door de fabrikant van de tv wordt aanbevolen.
- Enkel gebruik van meubelen waarop de tv op een veilige manier kan staan.
- Ervoor zorgen dat de tv niet uitsteekt over de rand van het meubelstuk waarop hij staat.
- De tv niet op een hoog meubelstuk (bijvoorbeeld, buffet- of boekenkast) plaatsen, zonder zowel het meubelstuk als de tv stevig vast te zetten.
- De tv niet op een doek of ander materiaal plaatsen dat zich tussen de tv en het ondersteunende meubelstuk bevindt.
- Kinderen leren dat het gevaarlijk is om op meubelen te klimmen om bij de tv of de bediening ervan te komen.

Als u uw huidig tv-toestel behoudt en op een andere plaats zet, moet u ook rekening houden met bovenstaande informatie.

- Deze tv is ontworpen voor gebruik op een tafelblad.
- Stel de tv niet bloot aan direct zonlicht of andere warmtebronnen.



Laat om brand te voorkomen nooit kaarsen of andere bronnen van open vuur in de nabijheid van de televisie.



■ Gevaar voor verstikking/inslikken

Waarschuwing

- De verpakking van dit product kan verstikking veroorzaken, en sommige onderdelen zijn klein en gevaarlijk als ze door kinderen worden ingeslikt. Houd deze onderdelen buiten het bereik van jonge kinderen.

■ Standaard

Waarschuwing

- De standaard niet demonteren of er wijzigingen in aanbrengen.

Let op

- Gebruik alleen de standaard die u bij deze tv hebt ontvangen.
- De standaard niet gebruiken als deze verbogen, gebarsten of anderszins beschadigd is. Neem in dat geval zo spoedig mogelijk contact op met uw Panasonic dealer.
- Let er tijdens de montage op dat alle schroeven goed zijn vastgedraaid.
- Let op dat de tv geen schokken krijgt tijdens de installatie van de standaard.
- Zorg dat kinderen niet op de standaard klimmen.
- Gebruik minstens twee personen om de tv op de standaard te installeren en ervan te verwijderen.
- Installeer en verwijder de tv op de voorgeschreven wijze.

■ Radiogolven

Waarschuwing

- Gebruik de tv niet in medische instituten of op locaties met medische apparatuur. De radiogolven kunnen interfereren met medische apparatuur en kunnen storing en ongevallen veroorzaken.
- Gebruik de tv niet in de buurt van automatische controleapparatuur, zoals automatische deuren of brandalarmen. De radiogolven kunnen interfereren met automatische controleapparatuur en kunnen storing en ongevallen veroorzaken.
- Bewaar tenminste 15 cm afstand van de tv als u een hartpacemaker hebt. De radiogolven kunnen de werking van de pacemaker verstoren.
- De tv mag op geen enkele wijze worden gedemonteerd of gewijzigd.

■ Ingebouwd draadloos LAN

Let op

- Gebruik de ingebouwde draadloze LAN-functie niet om toegang te verkrijgen tot een draadloos netwerk (SSID*) waarvoor u geen toegangsrecht hebt. Dergelijke netwerken kunnen wel bij de zoekresultaten staan. Maar het gebruik van zulke netwerken kan illegaal zijn.
*De SSID is de naam van een draadloos netwerk voor gegevensoverdracht.
- Stel de ingebouwde draadloze LAN-adapter niet bloot aan hoge temperaturen, direct zonlicht of vocht.
- Gegevens die via radiogolven worden verzonden en ontvangen, kunnen worden onderschept en gevolgd.
- Het ingebouwde draadloze LAN gebruikt de frequentiebanden 2,4 GHz en 5 GHz. Houd de tv uit de buurt van andere apparaten die 2,4 GHz en 5 GHz-signalen gebruiken zoals andere draadloze LAN-apparaten, magnetrons en mobiele telefoons om storing of vertraging door interferentie te vermijden wanneer de ingebouwde draadloze LAN-adapter wordt gebruikt.
- Wanneer een probleem optreedt door statische elektriciteit e.d. kan de tv automatisch stoppen door de zelfbeveiligingsfunctie. Zet de tv in dat geval met de hoofdschakelaar uit en weer aan.

■ Bluetooth® draadloze technologie

Let op

- De tv gebruikt de ISM-frequentieband van 2,4 GHz (Bluetooth®). Houd de tv uit de buurt van toestellen zoals andere draadloze LAN-apparaten, andere Bluetooth-apparaten, magnetrons, mobiele telefoons en apparaten die 2,4 GHz-signalen gebruiken om storing of vertraging door interferentie te vermijden.

■ Ventilatie

Let op

Laat voldoende ruimte (ten minste 10 cm) vrij rond de tv zodat overtollige warmte kan worden afgevoerd; de levensduur van sommige elektronische componenten wordt verkort als ze te heet worden.

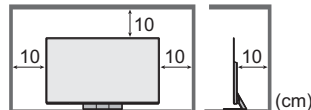

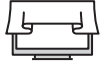
- Zorg dat de ventilatie niet wordt belemmerd door ventilatieopeningen die zijn afgedekt door voorwerpen zoals kranten, tafelkleden en gordijnen.  
- Zorg ervoor dat de ventilatieopeningen onderaan de tv altijd vrij zijn en dat er voldoende ruimte is voor goede ventilatie, ongeacht of u wel of geen standaard gebruikt.

■ De tv verplaatsen

Let op

Verwijder alle kabels voordat u de tv verplaatst.

- De tv dient door ten minste twee personen te worden verplaatst om letsel te voorkomen dat kan worden veroorzaakt doordat met struikelt of valt met de tv.
- Tijdens het verplaatsen van de tv mag u niet het schermgedeelte vastpakken, zoals hieronder afgebeeld. Dit kan storing of beschadiging veroorzaken.

De tv dragen. ➔ (p. 10)

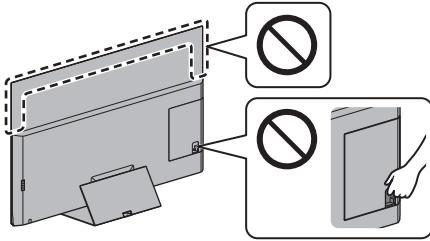

- Vervoer de tv alleen rechtop. Wanneer u de TV vervoert met het beeldscherm omhoog of omlaag gericht, kan dit schade veroorzaken aan de interne circuits.

■ Wanneer de tv langere tijd niet gebruikt wordt

Let op

Ook als de tv uitgeschakeld is, verbruikt deze nog stroom zolang de stekker in het stopcontact zit.

- Trek de stekker uit het stopcontact wanneer de tv lange tijd niet wordt gebruikt.

■ Hoog geluidsniveau

Let op

- Stel uw gehoor niet bloot aan overmatig hard geluid via de hoofdtelefoon. De beschadiging kan onherstelbaar zijn.
- Zet het volume lager of stop met luisteren door de hoofdtelefoon als uw oren suizen.



■ Batterij voor de afstandsbediening

Let op

- Batterijen kunnen lekken, roesten en exploderen als ze verkeerd geïnstalleerd worden.
- Vervang de batterij alleen door hetzelfde of een vergelijkbaar type.
- Gebruik geen oude en nieuwe batterijen door elkaar.
- Gebruik geen verschillende batterijtypen door elkaar, bijvoorbeeld alkaline- en mangaanbatterijen.
- Gebruik geen oplaadbare batterijen (Ni-Cd enz.).
- Verbrand batterijen niet en haal ze niet uit elkaar.
- Stel batterijen niet bloot aan extreme warmte, zoals zonlicht, vuur of dergelijke.
- Gooi gebruikte batterijen weg volgens de voorschriften voor afvalverwijdering.
- Verwijder de batterij uit het apparaat als u het gedurende langere tijd niet gaat gebruiken om lekken, corrosie en explosie van de batterij te voorkomen.

OLED-tv

Verklaring van Overeenstemming (vvo)

“Hierbij verklaart Panasonic Corporation dat deze tv in overeenstemming is met de essentiële vereisten en andere relevante bepalingen van Richtlijn 2014/53/EU.”

Als u een exemplaar van de originele vvo van deze tv wilt lezen, bezoek dan de volgende website:

<http://www.ptc.panasonic.eu/doc>

Bevoegde Vertegenwoordiger:

Panasonic Testing Centre

Panasonic Marketing Europe GmbH

Winsbergring 15, D-22525 Hamburg, Duitsland



De 5,15 – 5,35 GHz-band voor draadloze LAN is alleen in de volgende landen beperkt tot gebruik binnenshuis.

Oostenrijk, België, Bulgarije, Tsjechische Republiek, Denemarken, Estland, Frankrijk, Duitsland, IJsland, Italië, Griekenland, Spanje, Cyprus, Letland, Liechtenstein, Litouwen, Luxemburg, Hongarije, Malta, Nederland, Noorwegen, Polen, Portugal, Roemenië, Slovenië, Slowakije, Turkije, Finland, Zweden, Zwitserland, Kroatië

Maximaal radiofrequentievermogen dat wordt uitgezonden in de frequentiebanden

Type draadloze verbinding	Frequentieband	Maximaal EIRP
Draadloos LAN	2 412-2 472 MHz	20 dBm
	5 150-5 250 MHz	23 dBm
	5 250-5 350 MHz	23 dBm
	5 470-5 725 MHz	23 dBm
Bluetooth	2 402-2 480 MHz	9 dBm

Accessoires

Standaardaccessoires

Afstandsbediening

➔ (p. 21)

- N2QAYA000152



Standaard

➔ (p. 10)

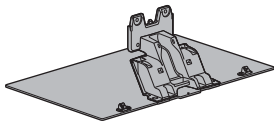

Kabelklem

➔ (p. 12)

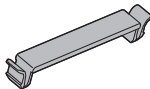

Kabelklem (2)

➔ (p. 11)



Kabelbinder (3)

➔ (p. 12)

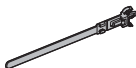

Batterijen (2)

- R03

➔ (p. 22)



Gebruiksaanwijzing

Europese Garantie

- De accessoires mogen niet allemaal samen worden geplaatst. Zorg dat u ze niet per ongeluk weggooit.

De tv installeren

A Standaard

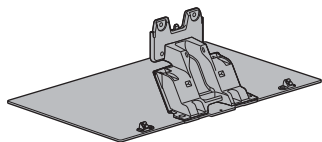

B Montageschroef (4)



M4 × 15

C Standaardkap

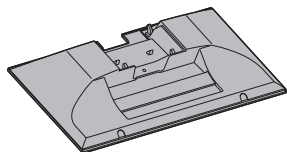

Vorbereidingen

- Houd het scherm onderdeel niet vast.
- Zorg dat u de tv niet bekrast of breekt.
- Plaats de tv niet tijdelijk op de vloer of een tafel.

De standaard monteren

- Bevestig de standaard stevig, anders kan deze loskomen bij het plaatsen van de tv.
- Monteer de standaard niet volgens een andere methode dan die hieronder wordt aangegeven.

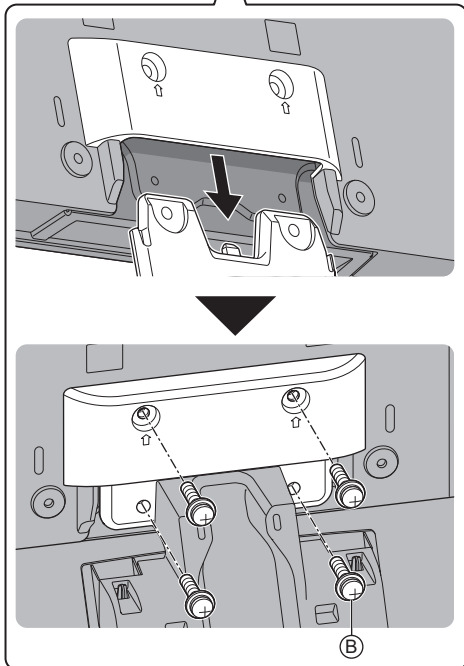
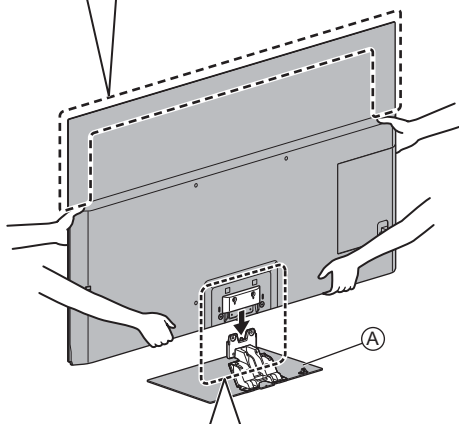
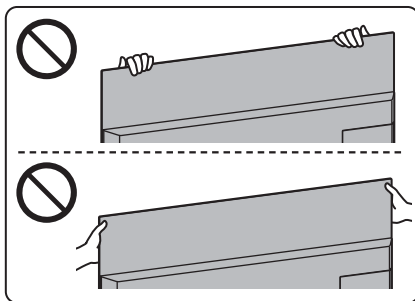

De kabels aansluiten

■ De afdekking aansluiting verwijderen

- Verwijder het aansluitpaneel voordat u de kabels aansluit of loskoppelt.
- Bevestig, als de aansluitingen zijn voltooid, het aansluitpaneel/de standaardkap. ➔ (p. 13)

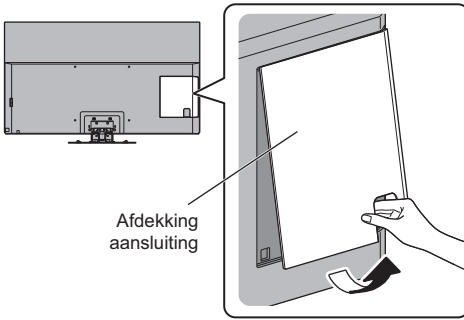

■ De antenne en externe apparatuur aansluiten ➔ (p. 15)

Kabels organiseren

Zet de kabels met de kabelklem, de kabelbinder enz. vast en bevestig daarna de aansluitpaneel/standaardkap op de tv.

- De afdekking aansluiting/standaardkap kan niet bevestigd zijn, afhankelijk van het aantal kabels.

■ Het netsnoer vastmaken met de kabelklem

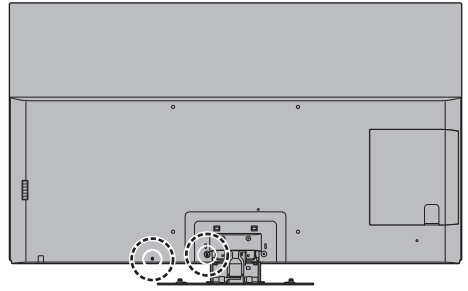

Bevestig de kabelklem

Steek de kabelklem in een opening

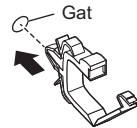

Bundel de kabel

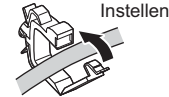

Voor het losmaken:



Van de tv verwijderen:

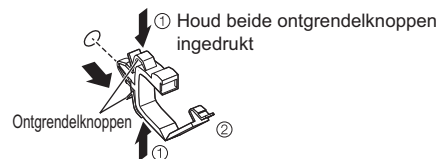

■ Zet de kabels met de kabelbinder vast

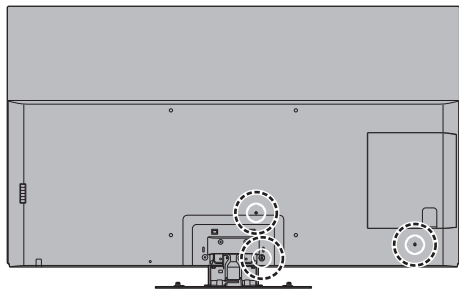

Bevestig de kabelbinder

Steek de kabelbinder in een opening

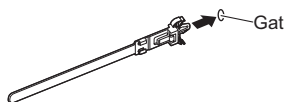

Bundel de kabels



Losmaken:



Van de tv verwijderen:

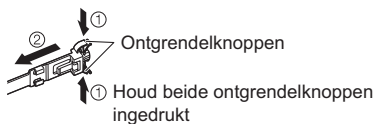

<Voorbeeld>

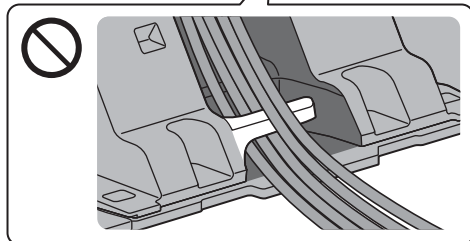
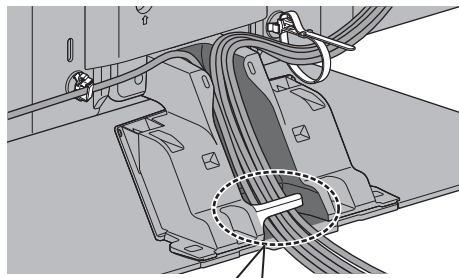

Kabelklem

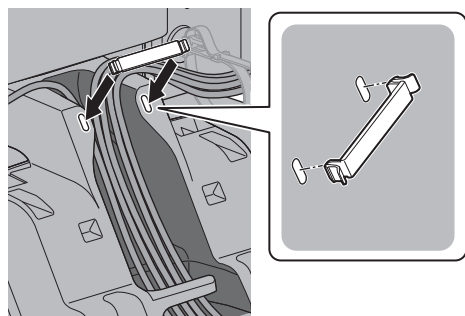

- Bevestig de kabels als nodig.
- Volg bij gebruik van optionele accessoires de handleiding bij de accessoire voor informatie over het bevestigen van kabels.

■ Het aansluitpaneel / de standaardkap bevestigen

- Let op dat de kabels niet tussen de tv en het aansluitpaneel / de standaardkap klem komen te zitten.
- Bij gebruik van de USB 2-poort, USB 3-poort, AV IN-aansluiting, DIGITAL AUDIO OUT, HDMI3-aansluiting of HDMI4-aansluiting kunt u het aansluitpaneel niet bevestigen. Bewaar het verwijderde paneel voor toekomstig gebruik.
- Leg niets op het aansluitpaneel / de standaardkap.

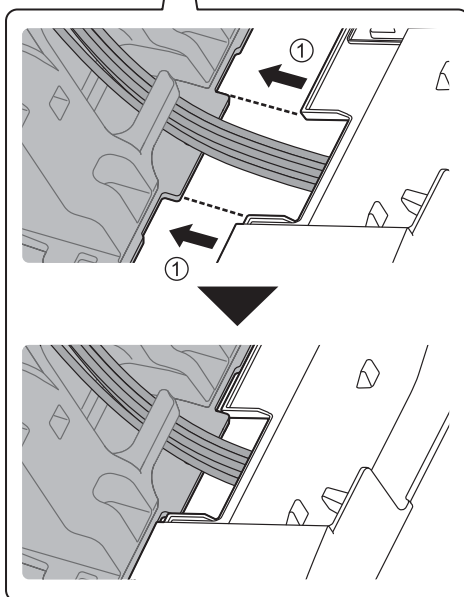
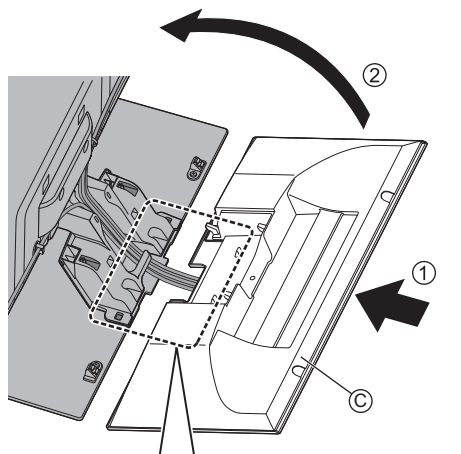
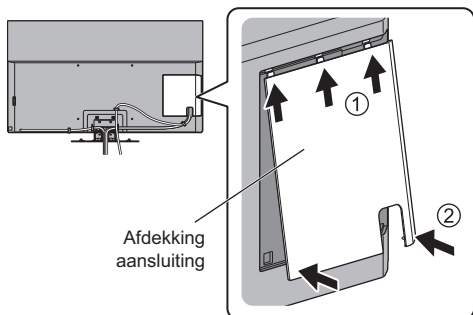

De standaard verwijderen

Verwijder de standaard aan de hand van de volgende procedures wanneer u de muurbevestigingssteun gebruikt of de tv opnieuw inpakt.

- 1 Verwijder de standaardkap ③.
- 2 Verwijder de montageschroeven ⑥ van de standaard.
- 3 Trek de standaard weg van onder de tv.

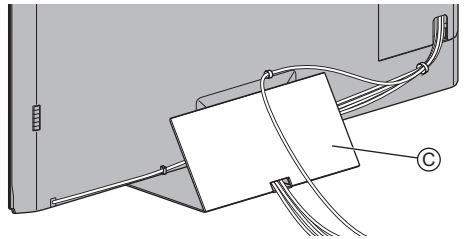
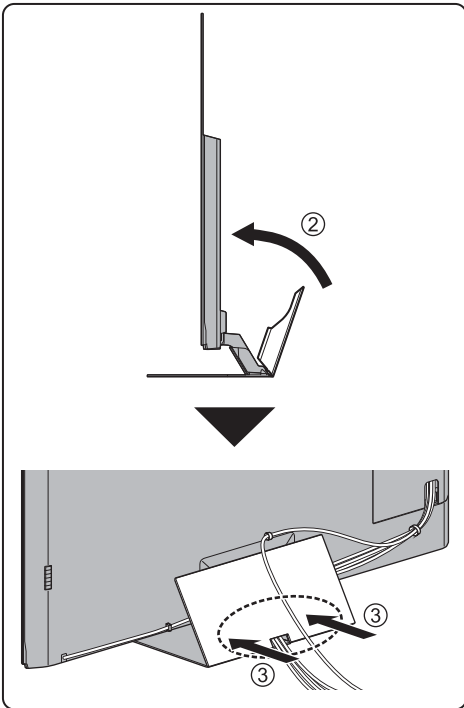

Van de tv verwijderen:

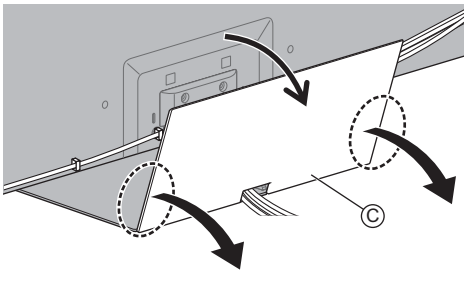

De muurbevestigingssteun monteren

Neemt contact op met uw plaatselijke Panasonic-dealer als u de aanbevolen muurbevestigingssteun wilt aanschaffen.

- Gaten voor installatie met de muurbevestigingssteun
Achterzijde van de tv

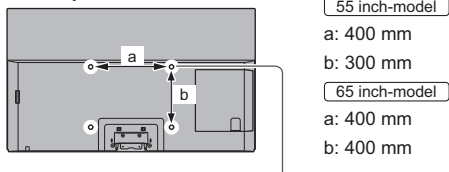

Waarschuwing

- Als u andere muurbevestigingssteunen gebruikt of zelf een muurbevestigingssteun probeert te installeren, loopt u het risico op lichamelijk letsel en materiële schade. Om de veiligheid en goede prestaties te garanderen dient u de muurbevestigingssteunen te laten monteren door uw dealer of een erkende installateur. Elke schade die is veroorzaakt door het installeren door een onbevoegde installateur, zal uw garantie teniet doen.
- Lees de instructies die bij de optionele accessoires zijn geleverd aandachtig door en zorg dat u deze stappen volgt om te voorkomen dat de tv valt.
- Wees tijdens de installatie heel voorzichtig met de tv om beschadiging te voorkomen.
- Wees voorzichtig als u muurbevestigingssteunen aan de muur bevestigt. Controleer altijd of er geen elektrische kabels of buizen door de muur lopen voordat u de steun ophangt.
- Als de tv een langere periode niet wordt gebruikt, demonteer deze dan van de vaste muurbevestiging om vallen en verwonding te voorkomen.

Verbindingen

- De afgebeelde externe apparatuur en kabels worden niet bij de tv meegeleverd.
- Zorg ervoor dat de stekker van de tv niet in het stopcontact zit als u kabels aansluit of loskoppelt.
- Controleer of u de juiste aansluitingen en connectoren gebruikt voor de verbinding.
- Gebruik een HDMI-kabel met volledige bedrading.
- Houd de tv uit de buurt van elektronische apparaten (videoapparatuur enz.) of apparatuur met een infrarood sensor om vervormingen van het beeld/geluid en de beïnvloeding van de bediening van de andere apparatuur te voorkomen.
- Lees ook de handleiding van het apparaat dat moet worden aangesloten.

Aansluitingen

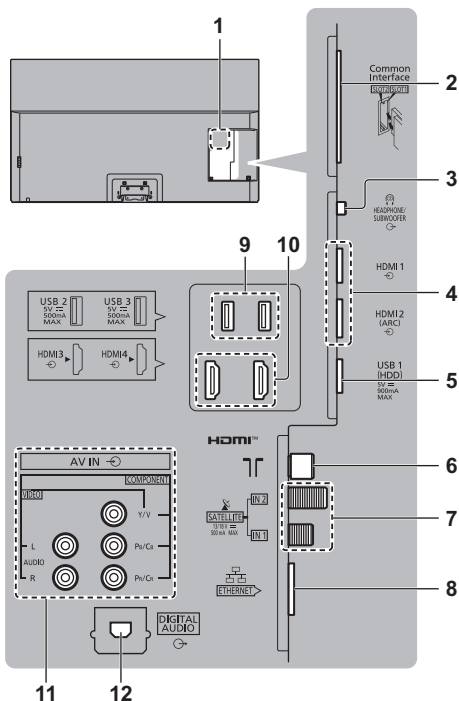

- Naamplaat van model
- CI-sleuf 1 - 2 ➔ (p. 20)
- Ingang hoofdtelefoon/subwoofer ➔ (p. 19, 19)
- HDMI1 - 2 ➔ (p. 17, 18, 19)
- USB 1-poort
⚡ Dit symbool geeft gelijkstroomwerking aan.
- Ingang aarding/kabeling ➔ (p. 16)
- Satellietingang ➔ (p. 16)
- ETHERNET-aansluiting ➔ (p. 18)

9 USB 2 - 3-poort
 ≡ Dit symbool geeft gelijkstroomwerking aan.

10 HDMI3 - 4

11 AV IN (COMPONENT / VIDEO) ➔ (p. 19)

12 DIGITAL AUDIO ➔ (p. 19)

- Gebruik de HDMI-aansluiting om content in 4K-formaat te bekijken.
 ➔ (p. 18)

Basisaansluitingen

■ Netsnoer

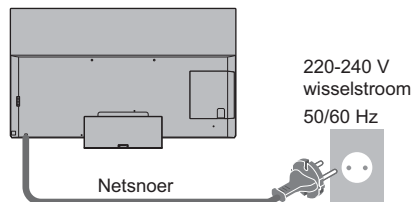

Kabelbinder (bundelt het netsnoer)

Losmaken:



Van de tv verwijderen:

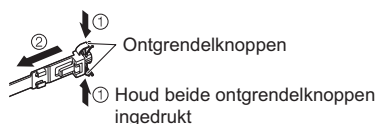

■ Antenne

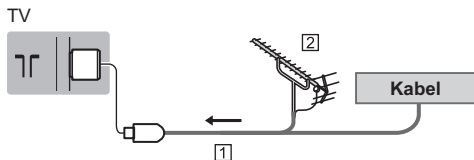

1 RF-kabel

2 Aardse antenne

- Voor DVB-C, DVB-T, analoog

Satellietverbinding

- Voor DVB-S

■ Dual tuner (DiSEqC)

TV

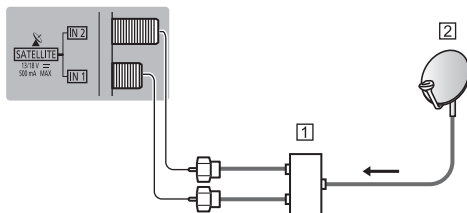

1 Satellietkabels met Multischakelaar

2 Satellietdish

■ Dual tuner (Enkele kabel)

TV

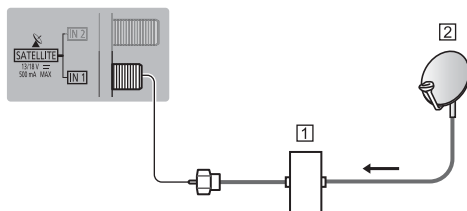

1 Satellietkabel met router voor een enkele kabel

2 Satellietdish

■ Enkele tuner

TV

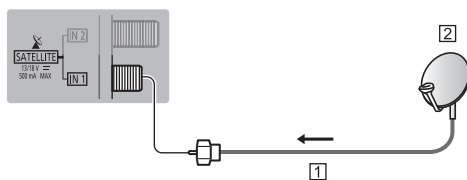

1 Satellietkabel

2 Satellietdish

- Neem contact op met uw lokale leverancier om te controleren of uw satellietdish correct is geïnstalleerd. Raadpleeg ook de maatschappijen van de satellietzenders die u ontvangt voor details.

DVB-via-IP-serververbinding

Deze tv kan worden geconfigureerd als een DVB-via-IP-server en inhoud streamen naar een andere tv die als DVB-via-IP-client functioneert of naar SAT>IP-compatibele apparaten.

TV

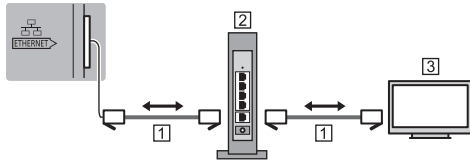

1 LAN-kabel (afgeschermd)

- Gebruik een afgeschermd dubbeldraadse (getwist paar, STP) LAN-kabel.

2 Hub / router

3 DVB-via-IP-client (Panasonic TV, enz.)

- Deze functie is wellicht niet beschikbaar afhankelijk van de netwerkomstandigheden en de uitzending.
- De dual tuner-functie (2 programma's tegelijkertijd bekijken of opnemen enz.) is niet beschikbaar wanneer de DVB-via-IP-serverfunctie gebruikt wordt.
- Raadpleeg [eHELP] (Zoeken op doel > Functies > DVB-via-IP) voor details.

DVB-via-IP-clientverbinding

Deze tv is voorzien van een DVB-via-IP-clientfunctie en kan verbonden worden met een DVB-via-IP-server of SAT>IP-compatibele servers om gestreamde content te ontvangen.

- Het wordt aanbevolen om een LAN-kabel te gebruiken voor verbinding met een DVB-via-IP-server.

Bekabelde verbinding

TV

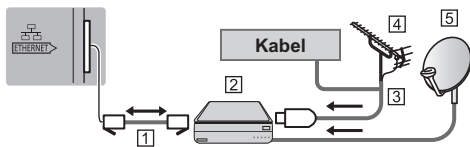

1 LAN-kabel (afgeschermd)

- Gebruik een afgeschermd dubbeldraadse (getwist paar, STP) LAN-kabel.

2 DVB-via-IP-server

3 RF-kabel

4 Aardse antenne

5 Satellietstschotel

Draadloze verbinding

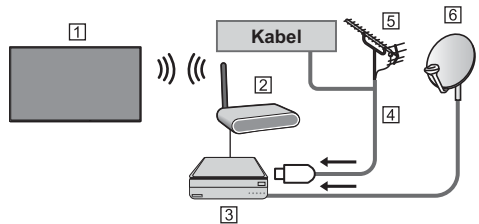

1 Ingebouwd draadloos LAN (Achterzijde van de tv)

2 Toegangspunt

3 DVB-via-IP-server

4 RF-kabel

5 Aardse antenne

6 Satellietstschotel

- Deze functie is wellicht niet beschikbaar afhankelijk van de netwerkomstandigheden en de uitzending.
- Lees de handleiding van de DVB-via-IP-server voor informatie over de verbindingen.
- Raadpleeg [eHELP] (Zoeken op doel > Functies > DVB-via-IP) voor details.

AV-apparaten

Dvd-speler/Blu-ray-speler enz.

TV

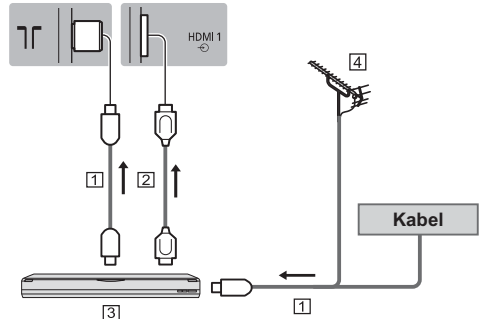

1 RF-kabel

2 HDMI-kabel

3 Dvd-speler/Blu-ray-speler enz.

4 Aardse antenne

■ Setupbox

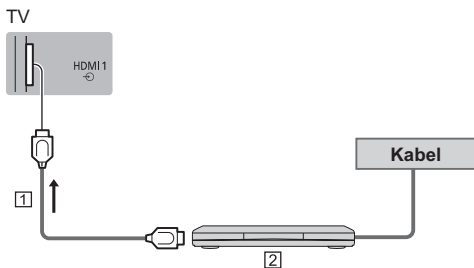

- 1 HDMI-kabel
- 2 Settopbox

Netwerk

Voor gebruik van internetdiensten is een breedbandnetwerk vereist.

- Raadpleeg uw leverancier voor hulp als u geen breedbandnetwerkservices hebt.
- Zorg dat de internetomgeving gereed is voor het aansluiten van een bekabelde of draadloze verbinding.
- Het instellen van de netwerkverbinding start bij het eerste gebruik van de tv. ➔ (p. 23)

■ Bekabelde verbinding

TV

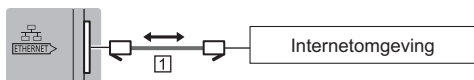

- 1 LAN-kabel (afgeschermd)
 - Gebruik een afgeschermd dubbel draadse (getwist paar, STP) LAN-kabel.

■ Draadloze verbinding



- 1 Ingebouwd draadloos LAN (Achterzijde van de tv)
- 2 Toegangspunt

Aansluitingen voor 4K/HDR-compatibele apparatuur

TV

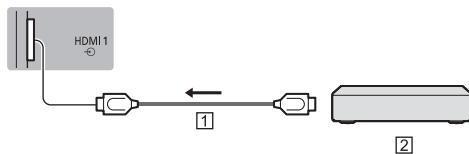

- 1 HDMI-kabel
- 2 4K/HDR-compatibele apparatuur
 - Sluit met een 4K-compatibele kabel de 4K-compatibele apparatuur aan op een HDMI-aansluiting, en u kunt naar content van 4K-formaat kijken.
 - Ondersteuning van HDR vergroot niet de maximale helderheidsvermogens van het tv-paneel.

■ [HDMI autom. Instellen] (menu Instellingen)

Reproduceert het beeld preciezer met het uitgebreide kleurengamma wanneer de met 4K compatibele apparatuur wordt aangesloten. Selecteer de modus afhankelijk van de apparatuur.

[Modus 1]:

Voor een betere compatibiliteit. Stel in op [Modus 1] als beeld of geluid op de HDMI-ingang niet goed wordt afgespeeld.

[Modus 2]:

Voor de met 4K compatibele apparatuur met de functie om het beeld precies met het uitgebreide kleurengamma weer te geven

- De stand wijzigen
 1. Selecteer de HDMI-ingangsmodus voor het aangesloten apparaat.
 2. Geef het menu weer en selecteer [HDMI autom. Instellen] (menu Instellingen).
- Voor meer informatie over het geldige formaat raadpleegt u [eHELP] (Zoeken op doel > Kijken > 4K-resolutie > HDMI autom. Instellen).

Andere verbindingen

■ Dvd-speler

(COMPONENT-apparaat)

TV

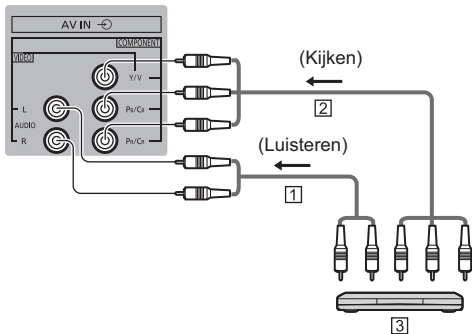

- 1 Audiokabel (afgeschermd)
- 2 Videokabel van component (afgeschermd)
- 3 DVD-speler

■ Camcorder / Spelsysteem

(VIDEO-apparaat)

TV

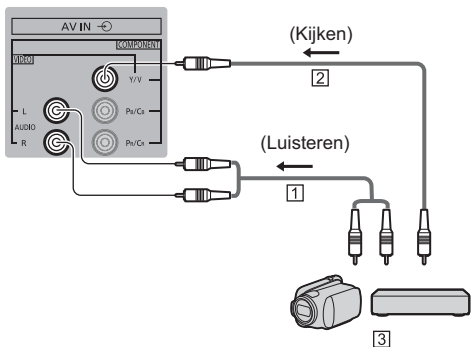

- 1 Audiokabel (afgeschermd)
- 2 Composiet videokabel (afgeschermd)
- 3 Camcorder / Spelsysteem

■ Versterker (luisteren met externe luidsprekers)

- Als u wilt genieten van meerkanaals geluid van een extern apparaat (bijvoorbeeld Dolby Digital 5.1-kanaals), sluit u het apparaat aan op de versterker. Raadpleeg de handleiding van het apparaat en de versterker voor informatie over de aansluitingen.

TV

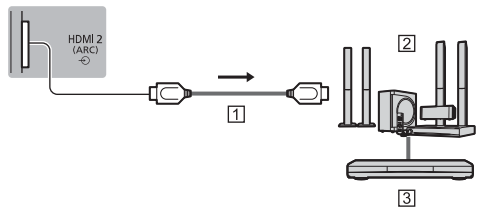

- 1 HDMI-kabel
- 2 Versterker met luidsprekersysteem
- 3 Externe apparatuur (DVD-speler, enz.)

- Gebruik HDMI2 om de tv aan te sluiten op een versterker met ARC (Audio Return Channel) functie. Gebruik DIGITAL AUDIO als u een versterker zonder ARC-functie aansluit.

TV

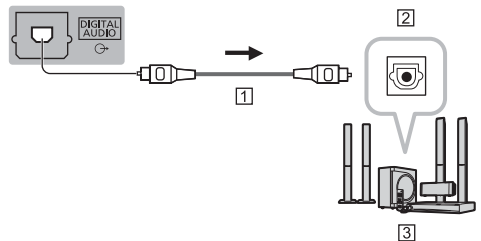

- 1 Optische kabel
- 2 DIGITAL AUDIO IN
- 3 bv. Versterker met luidsprekersysteem

■ Hoofdtelefoon

- Om een hoofdtelefoon te gebruiken, stelt u [Hoofdtelefoonaansluiting] in op [Hoofdtelefoon].
- Voor meer informatie over de uitgangsinstellingen van de hoofdtelefoonaansluiting raadpleegt u [eHELP] (Zoeken op doel > Instellingen > Geluid).

TV

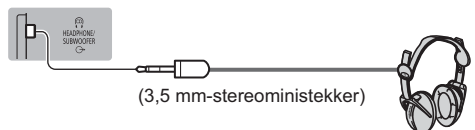

■ Subwoofer

- Om een subwoofer te gebruiken, stelt u [Hoofdtelefoonaansluiting] in op [Subwoofer].
- Voor meer informatie over de uitgangsinstellingen van de hoofdtelefoonaansluiting raadpleegt u [eHELP] (Zoeken op doel > Instellingen > Geluid).

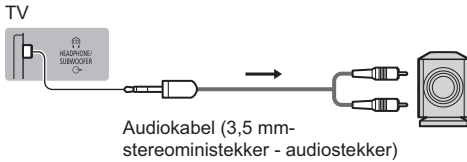

■ Algemene interface (CI)

- Zet de tv altijd met de hoofdschakelaar uit wanneer u de CI-module plaatst of verwijderd.
- Als u een gecombineerde smartcard en CI-module hebt, plaatst u eerst de CI-module en vervolgens steekt u de smartcard in de CI-module.
- Plaats of verwijder de CI-module altijd volledig en in de aangegeven richting.
- Gewoonlijk worden gecodeerde kanalen weergegeven. (Beschikbare kanalen en functies zijn afhankelijk van de CI-module.)

Als er geen gecodeerde kanalen verschijnen

➔ [Gemeensch. interface] in het menu Instellingen

- Sommige in de handel verkrijgbare CI-modules met een oudere firmwareversie werken mogelijk niet correct met deze nieuwe tv met CI+ v1.4. Neem in dat geval contact op met uw contentprovider.
- Raadpleeg [eHELP] (Zoeken op doel > Functies > Gemeensch. interface), voor details, lees de handleiding van de CI-module of vraag na bij de contentprovider.
- Zorg ervoor dat de CI-modulekaart is verwijderd voor reparatie, overdracht of afdanken.

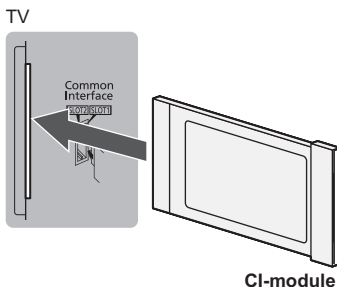

■ USB HDD (voor opname)

- Gebruik de USB 1-poort voor verbinding met de USB HDD.
- Raadpleeg [eHELP] (Zoeken op doel > Opnemen) voor details.

■ VIERA Link

- Gebruik HDMI1 - 4 voor VIERA Link-verbinding.
- Raadpleeg [eHELP] (Zoeken op doel > Functies > VIERA Link "HDAVI Control™") voor details.

Bedieningsonderdelen

Afstandsbediening

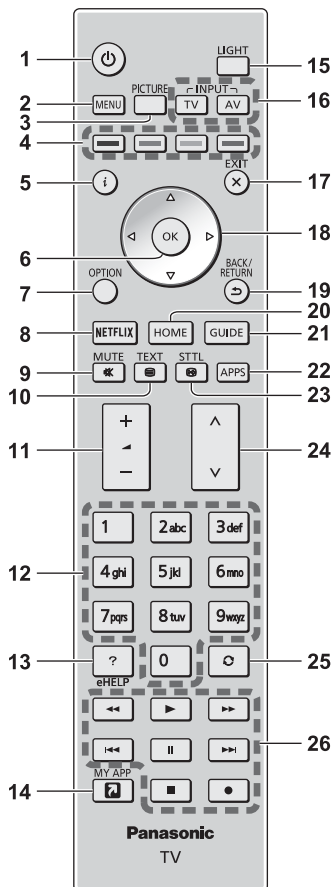

1 [Power]: Schakelt de tv aan of uit (stand-by)

2 [Hoofdmenu]

- Geeft toegang tot de menu's Beeld, Geluid, Netwerk, Timer, Instellingen, Help enz.

3 PICTURE

- Wijzigt de beeldmodus

4 Gekleurde toetsen

(rood, groen, geel, blauw)

- Voor selectie, navigatie en de bediening van verschillende functies.

5 Informatie

- Geeft kanaal- en programma-informatie weer.

6 OK

- Bevestigt selecties en keuzes.
- Schakelt over naar de geselecteerde kanaalpositie.

7 [Menu Opties]

- Eenvoudige optionele instellingen voor weergave, geluid enz.

8 Netflix

- Directe toegang tot de Netflix-service.
- Voor volledig gebruik van deze functie is een breedbandnetwerk vereist.
- Deze service kan zonder kennisgeving gestopt of gewijzigd worden.

9 Geluidsuitschakeling aan/uit

10 Teletekst

11 Volume omhoog/omlaag

12 Cijfertoetsen

- Overschakelen naar een ander kanaal of een andere teletekstpagina.
- Tekst invoeren.
- De tv aanzetten vanuit standby.

13 [eHELP]

- [eHELP] weergeven (ingebouwde bedieningsinstructies).

14 [Mijn app]

- Hiermee wordt een favoriete applicatie toegewezen. Wanneer dit is ingesteld, kan de applicatie gemakkelijk worden gestart door op deze knop te drukken.
- Raadpleeg [eHELP] (Zoeken op doel > Home > Apps) voor details..

15 Licht

- Verlicht de toetsen ongeveer 5 seconden. Druk opnieuw om de toetslichten uit te schakelen.

16 Selectie ingangsmodus

- TV: Overschakelen tussen DVB-S / DVB-C / DVB-T / DVB-via-IP / analoog.
- AV: Overschakelen naar een AV-ingangsmodus in de lijst met ingangssignalen.

17 Afsluiten

- Keert terug naar het normale weergavescherm.

18 Cursortoetsen

- Voor selecties en aanpassingen.

19 Terugkeren

- Terugkeren naar het vorige menu of de vorige pagina.

20 HOME

- Opent [Home].
- Raadpleeg [eHELP] (Zoeken op doel > Lees dit eerst > Functies) voor details.

21 Tv-programmagids

- Opent de elektronische programmagids.

22 APPS

- Geeft [Apps] weer (lijst met applicaties).

23 Ondertitels

- Geeft ondertitels weer.

24 Kanaal omhoog/omlaag

25 Laatst bekeken

- Schakelt terug naar het vorige kanaal of de vorige invoermodus.

26 Handelingen voor inhoud, aangesloten apparaat enz.

■ De batterijen plaatsen/verwijderen

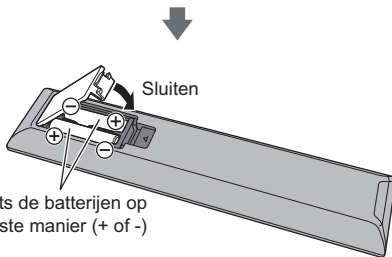
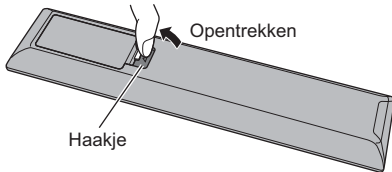

Plaats de batterijen op de juiste manier (+ of -)

Indicator/Bedieningspaneel

- Als u op een van de toetsen 4, 5 of 6 drukt, wordt gedurende 3 seconden rechts op het scherm een hulpaanduiding weergegeven die aangeeft welke toets werd ingedrukt.

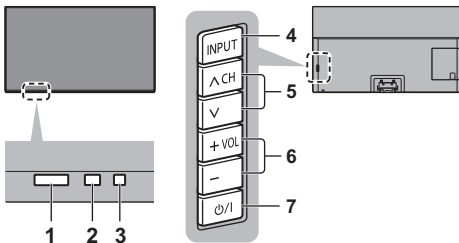

Achterzijde van de tv

1 Ontvanger voor afstandsbedieningssignalen

- Plaats geen voorwerpen tussen de signaalontvanger van de afstandsbediening op de tv en de afstandsbediening.

2 Sensor omgevingslicht

- Detecteert helderheid voor aanpassing van de beeldkwaliteit als [Omgevings sensor] in het menu Beeld is ingesteld op [Aan].

3 Voedingslampje

Rood:
Standby

Groene:
Aan

- Past de helderheid van de led automatisch aan, afhankelijk van de omgevingsverlichting, naar een prettig kijkniveau.

Oranje:
Stand-by met een aantal actieve functies (opname enz.) of tijdens onderhoud aan het beeldscherm

- Het lampje knippert wanneer de tv een opdracht van de afstandsbediening ontvangt.

4 Selectie ingangsmodus

- Druk zo vaak als nodig om de gewenste stand te selecteren.

[Hoofdmenu]

- Ongeveer 3 seconden ingedrukt houden om het hoofdmenu weer te geven.

OK (in menu's)

5 Kanaal omhoog/omlaag

- Cursor omhoog/omlaag (in menu's)

6 Volume omhoog/omlaag

- Cursor naar links/rechts (in menu's)

7 Hoofdschakelaar

- Hiermee zet u de tv aan of uit.
- Om het apparaat volledig uit te schakelen, moet u het netsnoer uit het stopcontact halen.
- [⏻/⏹]: Stand-by / Aan

Beeldschermonderhoud

Schakel de tv uit met de afstandsbediening voorafgaand aan onderhoud aan het beeldscherm. Tijdens onderhoud aan het beeldscherm licht de LED oranje op.

Raak het beeldscherm niet aan en oefen geen druk uit op het beeldscherm tijdens onderhoud. (bv. het scherm afnemen met een doek, enz.)

Er zijn twee soorten onderhoud, namelijk de volgende.

- 1 Normaal onderhoud start automatisch en duurt ongeveer 10 minuten.
 - 2 Regelmatig onderhoud duurt ongeveer 80 minuten.
 - Wanneer regelmatig onderhoud vereist is, verschijnt het bericht op het scherm nadat de tv met de afstandsbediening uitgeschakeld is. Volg de aanwijzingen op het scherm.
 - Tijdens paneelonderhoud verschijnt een poosje een witte horizontale lijn op het scherm. Dit is normaal.
- Voor informatie over onderhoud aan het beeldscherm, zie [eHELP] (Zoeken op doel > Kijken > Voor het beste beeld > Beeld instellingen).

Automatisch instellen bij het eerste gebruik

Wanneer de tv voor het eerst wordt aangezet, zoekt hij automatisch naar beschikbare tv-kanalen en verschijnen opties om de tv in te stellen.

- U mag deze stappen overslaan als uw dealer de tv al heeft ingesteld.
- Voltooi alle verbindingen (p. 15 - 20) en instellingen (indien nodig) van de externe apparatuur voordat u de automatische instelling uitvoert. Raadpleeg de handleiding van het aangesloten apparaat voor informatie over de instellingen ervan.

1 Steek de stekker van de tv in het stopcontact en schakel de tv in



- Het beeld verschijnt na enkele seconden.



2 Selecteer de volgende onderdelen

Volg bij ieder onderdeel de aanwijzingen op het scherm.

Voorbeeld:



■ De afstandsbediening gebruiken



Verplaatst de cursor



Open het onderdeel/sla de instelling op



Keer terug naar het vorige onderdeel (indien beschikbaar)

Selecteer uw taal

Selecteer uw land

Selecteer [Thuis]

Selecteer [Thuis] voor thuisgebruik.

- [Winkel] is bestemd voor demonstratie in de winkel.
- Als u de weergaveomgeving later wilt wijzigen, moet u alle instellingen initialiseren via Fabrieksinstellingen.

Stel de netwerkverbinding in

- Afhankelijk van het land dat u selecteert, stelt u de regio in of slaat u de pincode voor het kinderslot op ("0000" kan niet worden opgeslagen).

Vink het tv-signaal aan waarop u wilt afstellen en selecteer [Start auto set-up]

- Het instelscherm verschilt afhankelijk van het geselecteerde land en tv-signaal.
- [DVB-S-antenne instellen]

Zorg dat de satellietverbindingen zijn voltooid (p. 16) en selecteer de tunermodus ([Dual tuner] / [Enkele tuner]).

- [DVB-C Netwerkinstellingen]

Gewoonlijk stelt u [Frequentie] en [Netwerk ID] in op [Auto].

Als [Auto] niet wordt weergegeven of indien nodig, stelt u [Frequentie] en [Netwerk ID] met de cijfertoetsen in met de gegevens van uw kabelmaatschappij.

De automatische instelling is voltooid en de tv is klaar voor gebruik.

Als het afstemmen is mislukt, controleert u de satellietkabel, de RF-kabel en de aansluiting van het netwerk, en volgt u de aanwijzingen op het scherm.

Opmerking

- De tv schakelt over naar stand-by wanneer het toestel niet wordt bediend gedurende 4 uur als [Automatisch in Stand-by] in het menu Timer is ingesteld op [Aan].
- De tv schakelt over naar standby wanneer geen signaal wordt ontvangen en het toestel niet wordt bediend gedurende 10 minuten als [Automatisch uitschakelen] in het menu Timer is ingesteld op [Aan].
- Alle kanalen opnieuw afstemmen
 - ➔ [Auto set-up] in [Afstemmenu] (menu Instellingen)
- Een beschikbaar tv-signaal later toevoegen
 - ➔ [Voeg TV-signaal toe] in [Afstemmenu] (menu Instellingen)
- Alle instellingen terugzetten naar de beginstand
 - ➔ [Fabrieksinstellingen] in [Systeemmenu] (menu Instellingen)

Tv kijken

1 Schakel de tv in

 (TV)

of

 (Afstandsbediening)



- De hoofdschakelaar moet aan staan.
➔ (p. 22)

2 Selecteer de stand



- De selecteerbare standen zijn afhankelijk van de opgeslagen kanalen.

3 Selecteer een kanaal

 omhoog
 omlaag

of



- Een kanaal selecteren dat uit twee of meer cijfers bestaat, bijvoorbeeld 399



eHELP gebruiken

[eHELP] is de naam van de gedetailleerde, ingebouwde bedieningsinstructies van de tv. Hier vindt u gedetailleerde uitleg over de bediening van de verschillende functies.

1 Geef [eHELP] weer





of

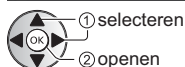
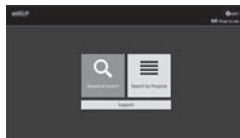

- Als [eHELP] eerder is gebruikt sinds de tv werd aangezet, verschijnt een bevestigingsscherm om te selecteren of u naar de [Eerste pagina] wilt gaan of naar de [Laatst bekeken pagina].

2 Selecteer het menu



- Voor toegang tot [Gebruik]
 (Groene)

[Zoeken op trefwoord]:

Doorzoek de inhoud van eHELP op sleutelwoord.

[Zoeken op doel]:

Doorzoek de inhoud van eHELP op elk item.

[Ondersteuning]:

Toegang tot de ondersteunende informatie (FAQ's enz.)

3 Selecteer het onderdeel

Voorbeeld:



- Terugkeren naar het vorige scherm/veld.

BACK/
RETURN



- De beschrijving scrollen (indien langer dan één pagina)

Wanneer de beschrijving wordt gemarkeerd



- Het referentiescherm openen ( →)



- Het menu bij de beschrijving weergeven (alleen bij bepaalde beschrijvingen)



(Rode)

- De functies van deze tv bekijken

Zoeken op doel > Lees dit eerst > Functies

Menufuncties gebruiken

U kunt via verschillende menu-items instellingen voor beeld, geluid en andere functies aanpassen.

1 Geef het menu

MENU

- Geef de functies weer die kunnen worden ingesteld (verschilt naargelang het ingangssignaal).

2 Selecteer het menu

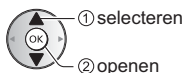

3 Selecteer het onderdeel

Voorbeeld: [Geluid]



- Het menuscherm verlaten



- Terug naar het vorige scherm



- Naar een andere menupagina

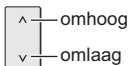

■ Kiezen uit alternatieven

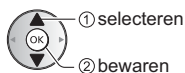

■ De schuifbalk aanpassen



■ Ga naar het volgende scherm

Kinderslot



■ Voer tekens in via het vrije invoermenu

U kunt bij sommige onderdelen zelf tekst of een getal invoeren.

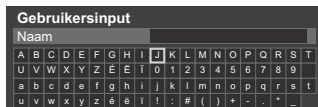

- 1 Stel de tekens één voor één in

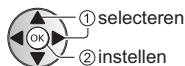

- 2 Bewaren



- U kunt met de cijfertoetsen tekens invoeren.

■ Instellingen terugzetten

- Alleen beeld- of geluidsinstellingen
➔ **[Fabrieksinstellingen] in het menu Beeld of Geluid**
- Alle instellingen terugzetten naar de beginstand
➔ **[Fabrieksinstellingen] in [Systeemmenu] (menu Instellingen)**

Beeld- en geluidsinstellingen wijzigen

Beeld

1 Geef het menu weer en selecteer [Beeld]



2 Selecteer [Beeld Instelling]



- Voor informatie over de overige items raadpleegt u [eHELP] (Zoeken op doel > Instellingen > Beeld).
- Om de huidige [Beeld Instelling] terug te zetten naar de standaardinstellingen ➔ **[Fabrieksinstellingen] in het menu beeld**

Geluid

1 Geef het menu weer en selecteer [Geluid]



2 Selecteer [Geluidsfunctie]



3 De geluidsmodus selecteren

U kunt voor elke ingangsmodus uw favoriete modus selecteren.

[Standaard]:

Levert geschikte geluidskwaliteit voor alle soorten onderwerpen.

[Muziek]:

Verbeterd de geluidskwaliteit voor muziekvideo's enz.

[Sprak]:

Verbeterd de geluidskwaliteit voor het kijken van nieuws, films, enz.

[Stadion]:

Verbeterd de geluidskwaliteit voor het kijken van sport, enz.

[Gebruiker]:

In deze stand past u het geluid handmatig aan met de equalizer voor uw favoriete geluidskwaliteit.

Voor elke stand kunnen de volgende items aangepast en ingesteld worden.

[Laag] / [Hoog] / [Surround] / [Bass boost]

In de stand Gebruiker is [Equalizer] beschikbaar in het menu Geluid in plaats van [Laag] en [Hoog]. Selecteer [Equalizer] om de frequentie aan te passen.

- Deze functie heeft alleen effect op geluid van de luidsprekers van de tv.
- Voor informatie over de overige items raadpleegt u [eHELP] (Zoeken op doel > Instellingen > Geluid).
- Om de huidige [Geluidsfunctie] terug te zetten naar de standaardinstellingen ➔ **[Fabrieksinstellingen] in het menu geluid**

Opnieuw afstemmen vanaf het menu instellingen

Met deze functie kunt u automatisch opnieuw afstemmen op kanalen die in het gebied worden ontvangen.

- Deze functie is alleen beschikbaar als de kanalen al afgestemd zijn.
- Alleen in de geselecteerde stand wordt opnieuw afgestemd. Alle vorige afsteminstellingen worden gewist.
- De pincode voor het kinderslot is vereist om vergrendelde kanalen opnieuw af te stemmen.
- Als het afstemmen nog niet volledig voltooid is → **[Handm. afstemming]** in **[Afstemmenu]** (menu Instellingen)
- Raadpleeg [eHELP] (Zoeken op doel > Kijken > Kanalen afstemmen en bewerken > Auto set-up) voor details.

DVB-S

1 Selecteer DVB-S

TV

2 Geef het menu weer en selecteer [Instellingen]

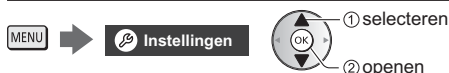

3 Selecteer [DVB-S afstemmenu]



4 Stel [Antennesysteem] en [LNB configuratie] in

DVB-S afstemmenu

Antennesysteem DiSEqC 1.0
LNB configuratie

1 Selecteer [Antennesysteem] en stel in

2 Selecteer [LNB configuratie]

- Selecteer [Stand dual tuner] en stel in op [Aan] om de functie dual tuner te gebruiken.

3 Stel [LNB] en [Satelliet] in

- Selecteer [IN 1] / [IN 2] in [Signaalingang] om voor elke tuner in te stellen.

4 Bewaren



5 Selecteer [Auto set-up]

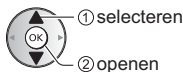

6 Stel [Zoekmode] / [Scanmode] in

- Na de instellingen selecteert u [Scannen starten].

7 Een bevestigingsscherm wordt weergegeven en druk op de OK-toets om de automatische instelling te starten (instellingen worden automatisch gemaakt)

Na afloop wordt het kanaal op de laagste positie weergegeven.

DVB-C, DVB-T, Analog

1 Selecteer DVB-C, DVB-T of Analog

TV

2 Geef het menu weer en selecteer [Instellingen]

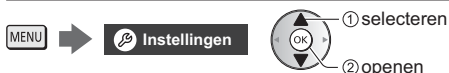

3 Selecteer [DVB-C afstemmenu], [DVB-T afstemmenu] of [Analog afstemmenu]



- De menunaam verschilt naargelang de tv-stand.

4 Selecteer [Auto set-up]

5 Stel [Instellingen DVB-C auto set-up] in (DVB-C)

- Na de instellingen selecteert u [Scannen starten].

- 6 Een bevestigingsscherm wordt weergegeven en druk op de OK-toets om de automatische instelling te starten** (instellingen worden automatisch gemaakt)

Na afloop wordt het kanaal op de laagste positie weergegeven.

DVB-via-IP

- 1 Selecteer DVB-via-IP**



- 2 Geef het menu weer en selecteer [Instellingen]**

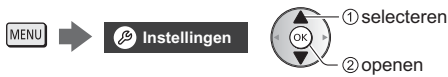

- 3 Selecteer [DVB-via-IP afstemmenu]**

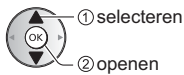

- 4 Selecteer [Auto set-up]**

- 5 Een bevestigingsscherm wordt weergegeven en druk op de OK-toets om te openen**

- 6 Selecteer een server uit [Serverlijst]**

- 7 Selecteer [Clientinstellingen]**

- Selecteer de netwerkomgeving tussen de client en de server.

- 8 Selecteer [Kanal zoeken]**

- 9 Stel [DVB-via-IP zoekmodus] in en selecteer [Start auto set-up]**

- Stel DVB-via-IP in om af te stemmen DVB-kanal.

Na afloop wordt het kanaal op de laagste positie weergegeven.

Afstemmen op en bewerken van kanalen

U kunt kanalen opnieuw instellen, lijsten maken met favoriete kanalen, ongewenste kanalen overslaan, enz.

- Raadpleeg [eHELP] (Zoeken op doel > Kijken > Kanalen afstemmen en bewerken) voor details.

- 1 Selecteer de stand**



- 2 Geef het menu weer en selecteer [Instellingen]**

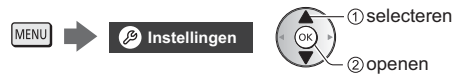

- 3 Selecteer [DVB-S afstemmenu], [DVB-C afstemmenu], [DVB-T afstemmenu], [DVB-via-IP afstemmenu] of [Analoog afstemmenu]**



- De menunaam verschilt naargelang de tv-stand.

- 4 Selecteer een van de functies**



- De functie-items variëren naargelang de tv-stand en het land die u heeft geselecteerd.

[Bewerking zenderlijst]

- Voor meer informatie over [Zenderlijst] (analoog), gaat u naar [HELP] (Zoeken op doel > Kijken > Kanalen afstemmen en bewerken > Bewerking zenderlijst).

■ DVB-kanalen bewerken

U kunt de lijst van alle DVB-kanalen bijwerken door kanalen toe te voegen/te verwijderen en te verplaatsen.

- Kanalen die niet in de lijst met alle DVB-kanalen staan, kunnen niet worden weergegeven behalve in deze functie.

1 Selecteer een kanaal om te bewerken

(): gecodeerd kanaal

Voorbeeld: DVB-S



- De kanaalpositie te omwisselen/verplaatsen

 (Groene)



Stel de nieuwe positie





of



Bewaren

 (Groene)



- Het kanaal verwijderen
 (Blauwe)
- Om alle kanalen te verwijderen
 (Gele)
- Kanaal toevoegen

Selecteer een kanaal uit [Kanaln Gevonden].



Voeg hem toe aan alle DVB-kanalen



- Kanalen in alfabetische volgorde plaatsen
 (Rode)
- Alle kanalen toevoegen (indien beschikbaar)
 (Gele)



 (Groene)

(afhankelijk van de zender)

- Opvolgende kanalen in een keer aan de lijst toevoegen (indien beschikbaar)

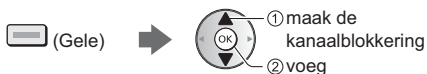

- Een andere categorie kiezen van [Kanaln Gevonden]

 (Blauwe)

2 Bewaren



- De kanaallijst (DVB-S)

➔ [Zenderlijst uitwisselen] wijzigen in [Overige instellingen] (menu Instellingen)

- Volg de aanwijzingen op het scherm.
- Verwijder tijdens gebruik USB-apparaten, met uitzondering van USBflashgeheugen dat voor deze functie gebruikt wordt.

Opmerking

- Als een videorecorder in de analoge stand alleen met de RF-kabel is aangesloten, bewerkt u [VCR].

[Favorieten bewerken]

■ Een overzicht maken van uw favoriete DVB-kanalen

U kunt uw eigen lijsten met favoriete kanalen van verschillende zenders maken (maximaal 4: [Favoriet] 1 tot 4).

De lijsten met favorieten zijn beschikbaar via "Categorie" in de informatiebalk en het scherm met de tv-gids.

1 Selecteer een kanaal voor in de lijst

(): gecodeerd kanaal

Voorbeeld: DVB-S



- Kanalen in alfabetische volgorde plaatsen

 (Rode)

- Andere favorieten weergeven

 (Groene)

- Een andere categorie kiezen

 (Blauwe)

2 Voeg hem toe aan de lijst met favorieten

Voorbeeld: DVB-S



- Opvolgende kanalen in een keer aan de lijst toevoegen



- Alle kanalen aan de lijst toevoegen



3 Bewaren



■ Uw DVB-favorietenlijst bewerken

U kunt de favorietenlijst bewerken als de cursor op het kanaal in de lijst staat.

- Het kanaal verplaatsen



Selecteer de nieuwe positie



Bewaren



- Het kanaal verwijderen



- Om alle kanalen te verwijderen



- De favorieten een naam geven



Voer tekens (maximaal 10 tekens)

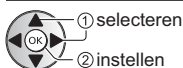

Bewaren

BACK/
RETURN



[Zenderlijst updaten]

Door de DVB-kanaallijst bij te werken, kunt u automatisch kanalen toevoegen, verwijderde kanalen wissen of de naam en positie van kanalen bijwerken.

- De kanaallijst wordt bijgewerkt met behoud van uw instellingen in [Favorieten bewerken], [Zenderlijst], [Kinderslot], enz.
- Afhankelijk van de sterkte van het signaal slaagt het bijwerken mogelijk niet.

Meerdere vensters

U kunt twee vensters tegelijk weergeven met beeld van tv-programma's of een externe ingang (AV / COMPONENT / HDMI) zoals hieronder wordt weergegeven (voorbeeld).

- Raadpleeg [eHELP] (Zoeken op doel > Functies > Meerder beelden) voor details.

Geef [Apps] weer en selecteer [Meerder beelden]

APPS

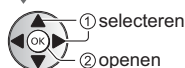

- 1 Hoofdscherm
- 2 Subscherm

Kinderslot

U kunt de toegang tot bepaalde kanalen / AV-ingangen blokkeren om toegang te beperken.

Als een geblokkeerd kanaal of een geblokkeerde ingang wordt gekozen, wordt een bericht weergegeven. De kijker moet dan de pincode invoeren om ernaar te kunnen kijken.

- Raadpleeg [eHELP] (Zoeken op doel > Functies > Kinderslot) voor details.

1 Geef het menu weer en selecteer [Instellingen]

MENU



Instellingen

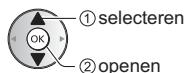

2 Selecteer [Kinderslot]

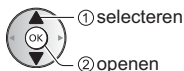

1 Voer de pincode in (4 cijfers)



- Voer de pincode tweemaal in als u deze voor het eerst instelt.
- Noteer de pincode voor het geval u die vergeet.
- Afhankelijk van het geselecteerde land is de pincode mogelijk standaard ingesteld op "0000".

2 Selecteer [Zender blokkade] en stel het vergrendelen kanaal/invoer in

Kinderslotlijst - TV en AV				Sorteren 123 ...
Naam	Ingang	Type	Lock	
101 BBC 1 Wales	DVB-C	Gratis tv		
7 BBC THREE	DVB-T	Gratis tv		
14 E4C	DVB-T	Gratis tv		
VCR	Analoog	Analoog		
1 BBC1	Analoog	Analoog		
2 *****	Analoog	Analoog		
HDMI1	Extern	AV		

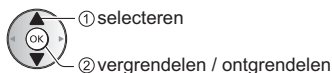

: Verschijnt als het kanaal / de ingang is geblokkeerd

- Alles blokkeren
 (Groene)
- Alle blokkeringen verwijderen
 (Gele)
- Kanalen in alfabetische volgorde plaatsen
 (Rode)
- Naar de bovenkant van het volgende kanaal / de volgende ingangsgroep gaan
 (Blauwe)

Externe invoer bekijken

U kunt externe apparaten (VCR, DVD, enz.) aansluiten en weergeven.

- Raadpleeg [eHELP] (Zoeken op doel > Kijken > Externe apparatuur) voor details.

1 Geef het signaalkeuzemenu weer

AV

2 Selecteer de ingangsmodus voor het aangesloten apparaat



- U kunt de ingang ook selecteren door op de AV-knop te drukken. Druk herhaaldelijk tot de gewenste ingang is geselecteerd.
- U kunt [COMPONENT] en [VIDEO] in [AV] selecteren.

Bediening van het toestel met de afstandsbediening van de tv

Met de volgende toetsen van de afstandsbediening van de tv kunt u inhoud afspelen in Mediaspeler of mediaservers, en opnamefuncties en aangesloten apparatuur bedienen.

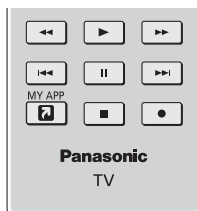

■ De code wijzigen

Elk type apparaat van Panasonic heeft een eigen afstandsbedieningscode. U kunt de code wijzigen voor het apparaat dat u wilt bedienen.

 **Houd de stand-bytoets ingedrukt tijdens de volgende handelingen**

Voer de juiste code in, zie onderstaande tabel



Wijzigen



Type toestel, functies	Code
Dvd-recorder, Dvd-speler, Blu-ray speler	70
Speler Theatre, Blu-ray Disc Theatre	71
VCR	72
Gebruik voor opname met USB HDD Recording, Mediaspeler, in-house streaming of VIERA Link	73 (standaard)

Teletekst lezen

Teletekst is een dienst waarbij de zender tekstgegevens aanlevert.

De beschikbare functies zijn afhankelijk van de zender.

- Raadpleeg [eHELP] (Zoeken op doel > Kijken > Teletekst) voor details.

Teletekst-stand

■ TOP-stand (voor TOP-tekstuitzending)

TOP is een verbetering van de standaard teletekstservice met snellere zoekopties en een eenvoudige navigatie.

- Snel overzicht van de beschikbare teletekstinformatie
- Gebruiksvriendelijke, stapsgewijze selectie van het onderwerp
- Informatie over de paginastatus onder in het scherm
- Beschikbare pagina omhoog/omlaag

 (Rode) /  (Groene)

- Onderwerpblokken selecteren

 (Blauwe)

- Het volgende onderwerp in het blok selecteren (Na het laatste onderwerp gaat u naar het volgende blok.)

 (Gele)

■ FLOF (FASTEXT)-modus

(voor FLOF (FASTEXT) uitzending)

In de FLOF-modus worden onder op het scherm vier gekleurde onderwerpen weergegeven. Als u meer wilt weten over een van deze onderwerpen, drukt u op de gekleurde toets. Deze functie biedt snel toegang tot informatie over de weergegeven onderwerpen.

■ Lijstmodus

In de lijstmodus worden onder op het scherm vier gekleurde paginnummers weergegeven. Elk van deze nummers kan worden gewijzigd en opgeslagen in het geheugen van de tv.

■ Om de modus te wijzigen

- ➔ [Teletekst] in [Tv instellingen] (menu Instellingen)

Teletekst lezen

1 Schakel over op teletekst

TEXT



- De indexpagina wordt weergegeven (De inhoud is afhankelijk van de zender.).
Subpaginanummer

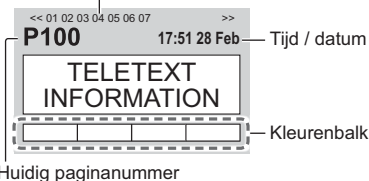

2 De pagina selecteren



■ Tv-beeld en teletekst tegelijkertijd weergeven in twee vensters

- U kunt deze functie alleen in het teletekstschermbedienen.



■ Het contrast aanpassen



■ Om terug te keren naar tv

EXIT



Tv-gids gebruiken

Programma gids - De elektronische programmagids (EPG) geeft een overzicht op het scherm van de programma's die nu en de komende week worden uitgezonden (afhankelijk van de zender) weer.

- Als de tv voor het eerst wordt ingeschakeld of langer dan een week uitgeschakeld was, kan het even duren voordat de tv-gids helemaal geladen is.
- Niet geldig in de analoge modus
- Raadpleeg [eHELP] (Zoeken op doel > Kijken > Programma gids) voor details.

1 Selecteer DVB-S, DVB-C, DVB-T of DVB-via-IP

TV

2 Geef tv-gids weer

GUIDE

- Om de indeling te wijzigen. ([Landschap] / [Portret])



Bekijk [Landschap] om meerdere kanalen te zien.

Bekijk [Portret] om één kanaal per keer te zien.

- De beschikbaarheid van deze functie is afhankelijk van het geselecteerde land.

Voorbeeld: [Landschap]

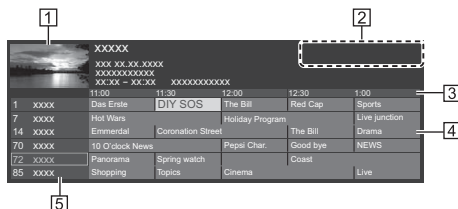

1 TV-scherm

2 Datum/Zoeken/Categorie

3 Tijd

4 Programma

5 Kanaalpositie en -naam

■ Het programma bekijken

1 Selecteer het huidige programma

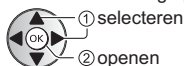

- Het huidige programma worden links boven in het scherm weergegeven.

2 Selecteer [Weergave]

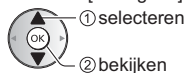

- Om [Timer programmeren] of [Signaal ondersteunt opname] te bekijken (indien beschikbaar) ➔ (p. 38)

■ [Timer programmeren]

Selecteer het volgende programma

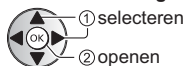

- Een timergebeurtenis controleren, wijzigen of annuleren ➔ (p. 38)

■ Om terug te keren naar tv



Opnemen op USB HDD

U kunt digitale tv-programma's op een aangesloten USB HDD opnemen en op verschillende manieren afspelen.

- Raadpleeg [eHELP] (Zoeken op doel > Opnemen) voor details.

■ Voorbereiding

Sluit de USB HDD met de USB-kabel aan op de USB 1-ingang.

- Verwijder het aansluitpaneel voordat u de kabels aansluit of loskoppelt.
- Gebruik de USB HDD uitsluitend voor opnamen met deze tv.
- Sluit de USB HDD op het stopcontact aan.
- Om de USB HDD veilig van de tv te verwijderen ➔ **[USB Veilig verwijderen]** in **[Instelling USB-apparaat]** (menu **Instellingen**)
- Controleer of u de juiste aansluitingen en connectoren gebruikt voor de verbinding.

Stopcontact

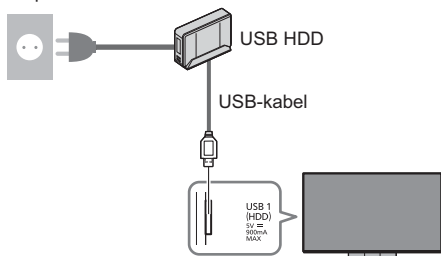

Instelling voor USB HDD

Formateer en stel de USB HDD met deze tv in als u ermee wilt opnemen.

- Houd er rekening mee dat de USB HDD geformatteerd wordt en dat alle gegevens gewist zijn na deze instellingen.
- Sluit de USB HDD aan en schakel hem in voordat u hem instelt.

1 Geef het menu weer en selecteer [Instellingen]

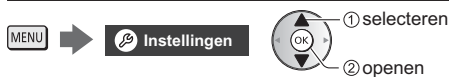

2 Selecteer [Instelling USB-apparaat]



3 Selecteer de USB HDD voor opname en start de instelling

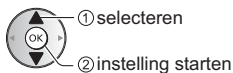
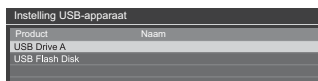

- Volg de aanwijzingen op het scherm.

Opname

1 Geef het menu weer en selecteer [Instellingen]

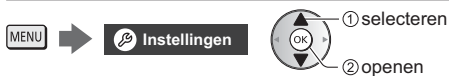

2 Selecteer [Opname-instelling]



[One Touch Recording]

Met deze functie kunt u het huidige programma direct op de USB HDD opnemen.

- Controleer of de code van de afstandsbediening "73". ➔ (p. 33)

Selecteer de maximale opnametijd

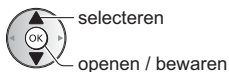

■ Een One Touch Recording starten



[REW LIVE TV]

Het huidige programma wordt constant binnen de maximale opneembare tijd op de USB HDD opgenomen.

- Controleer of de code van de afstandsbediening "73".
➔ (p. 33)

Selecteer [Auto] om [REW LIVE TV] te starten

Opname-instelling

REW LIVE TV Auto



selecteren

openen / start [REW LIVE TV]

- De opname start automatisch als u [Auto] selecteert.
- De opname wordt mogelijk niet gestart als een andere opname bezig is, als het tv-signaal slecht is of als er geen beeld is.

■ Bediening van [REW LIVE TV]

- Pauzeren



- Achteruit zoeken (tot 90 minuten)



- Na het pauzeren of achteruit zoeken, kunnen de volgende knoppen voor bediening worden gebruikt.



1 Achteruit zoeken



2 Afspelen / Pauze



3 Vooruit zoeken



4 Terugkeren naar het huidige programma



■ Om te stoppen [REW LIVE TV]

Opname-instelling

REW LIVE TV Auto
Uit



selecteer [Uit]

bewaren

- Als u [REW LIVE TV] stopt, wordt de door [REW LIVE TV] opgenomen inhoud gewist.
- [REW LIVE TV] wordt gestopt en de opgenomen inhoud wordt in de volgende omstandigheden automatisch gewist:

(Ook als [REW LIVE TV] wordt gestopt vanwege de volgende situaties, wordt een nieuwe opname automatisch gestart (indien beschikbaar) zolang de instelling op [Auto] staat.)

- Andere kanalen geselecteerd
- Geblokkeerd kanaal geselecteerd
- Ongeldig kanaal geselecteerd

- Geen tv-signaal
- Externe ingang geselecteerd
- Een schermvullende applicatie (tv-gids, Mediaspeler, eHELP, enz.) wordt gestart
- De tv wordt uitgeschakeld of in standby gezet

Timer programmeren

Met deze functie kunt u programma's selecteren die u wilt opnemen op de USB HDD.

- Raadpleeg [eHELP] (Zoeken op doel > Opnemen > Timer programmeren) voor details.

1 Selecteer DVB-S, DVB-C, DVB-T of DVB-via-IP

TV

2 Geef het menu weer en selecteer [Timer]



3 Selecteer [Timer programmeren]

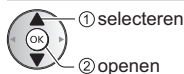

4 Begin de instellingen in te stellen



[USB HDD Rec.]:

Het programma wordt opgenomen op de USB HDD.

De geschikte CI-module selecteren voor het op te nemen programma

[Gele] (Gele)

5 Selecteer het item en stel het in

(kanaal, datum, begintijd, eindtijd)

- [4] en [7] kunnen ook met de cijfertoetsen worden ingevoerd.

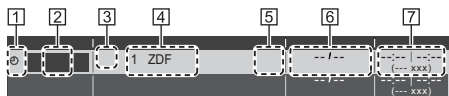

[1] !: Overlappende timergebeurtenissen

[2] Functie [USB HDD Rec.]

[3] Tv-stand

[DVB-S]: DVB-S

[DVB-C]: DVB-C

[DVB-T]: DVB-T

[DVB-via-IP]: DVB-via-IP

- U kunt de stand niet wijzigen in het menu.

[4] Kanaalpositie, kanaalnaam, enz.

[5] [Signaal ondersteunt opname] (indien beschikbaar)

- Deze functie is de programmering van de timer die wordt gestuurd door de informatie van de tv-gids; als de zender de begin- en eindtijd van het programma wijzigt, volgt de timergebeurtenis die wijziging. Let erop dat deze functie uitsluitend betrouwbaar werkt wanneer de informatie correct wordt ontvangen van de zender.

[6] Datum

[7] Starttijd / eindtijd / duur (automatische weergave)

6 Bewaren



■ Een timergebeurtenis bewerken

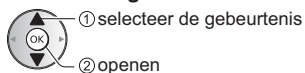

Corrigeer zoals gewenst

- Een timergebeurtenis verwijderen



Mediaspeler gebruiken

Met mediaspeler kunt u foto's, video's of muziek afspelen die op het USB-flashgeheugen zijn opgenomen en inhoud die met deze tv naar geformatteerde USB HDD is opgenomen.

- Raadpleeg [eHELP] (Zoeken op doel > Mediaspeler) voor details.

Eenv. lijstweergave:

Geeft foto's / bewegende beelden weer die zijn opgenomen met een digitale camera.

Gem. mapweergave:

Alle bestanden worden gegroepeerd per map weergegeven.

Opgenomen tv-stand (Alleen voor exclusieve USB HDD):

Geeft tv-programma's weer die met deze tv zijn opgenomen op de USB HDD.

■ Een USB-flashgeheugen plaatsen of verwijderen

- Verwijder het aansluitingsdeksel voordat u het USB-flashgeheugen verwijdert

Houd het geheugen recht en plaats en verwijder het helemaal.

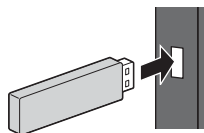

- Sluit het USB-flashgeheugen aan op USB-poort 1, 2 of 3.
- Om het USB-flashgeheugen veilig van de tv te verwijderen
➔ **[USB Veilig verwijderen] in [Instelling USB-apparaat] (menu Instellingen)**

- Controleer of u de juiste aansluitingen en apparaten gebruikt voor de verbinding.
- Voor de USB HDD-aansluiting ➔ (p. 36)

1 Sluit het USB-flashgeheugen aan op de tv

- Om de inhoud in het USB HDD af te spelen, moet u ervoor zorgen dat de verbinding en instellingen voltooid zijn.

2 Geef [Home] weer en selecteer [Apparaten]

HOME

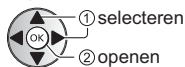

3 Selecteer het apparaat (USB-flashgeheugen/USB HDD)

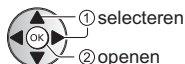

4 Selecteer de inhoud

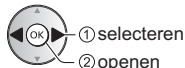

5 De miniatuurweergave wordt getoond

Voorbeeld:

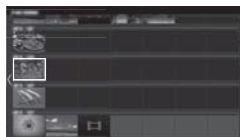

- Informatie van de gemarkeerde inhoud weergeven/verbergen



Opmerking

- Selecteer voor elk bestand dat u wilt afspelen het gewenste toestel en de inhoud.
- Tijdens het afspelen kunt u de volgende toetsen gebruiken. Controleer of de code van de afstandsbediening "73". ➔ (p. 33)



Thuisnetwerk gebruiken

Thuisnetwerk

Als u in-house streaming wilt gebruiken, moet u over een thuisnetwerk beschikken; u kunt deze functies gebruiken zonder breedbandnetwerk.

- Raadpleeg [eHELP] (Zoeken op doel > Netwerk) voor details.

Netwerkverbindingen

■ Draadloze verbinding (voor thuisnetwerk en internetdiensten)

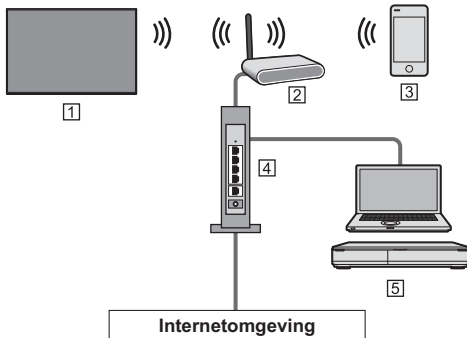

- 1 Ingebouwd draadloos LAN (Achterzijde van de tv)
- 2 Toegangspunt
- 3 Smartphone, enz.
- 4 Hub / router
- 5 Mediaserver (PC, enz.)

■ Bekabelde verbinding (voor thuisnetwerk en internetdiensten)

- Zorg dat het aansluitpaneel / de standaardkap wordt verwijderd voordat kabels worden aangesloten of verwijderd.

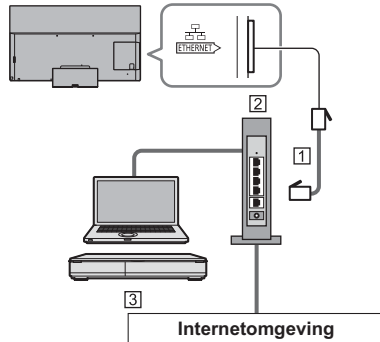

1 LAN-kabel (afgeschermd)

- Gebruik een afgeschermd dubbel draadse (getwist paar, STP) LAN-kabel.

2 Hub / router

3 Mediaserver (PC, enz.)

Netwerkinstellingen

- Voltooi de verbindingen voordat u de netwerkinstellingen start.

1 Geef het menu weer en selecteer [Netwerk]



2 Selecteer [Netwerkverbinding]

- Volg de aanwijzingen op het scherm.

Thuisnetwerfuncties gebruiken

- Zorg ervoor dat de mediaserver, de netwerkverbindingen en de netwerkinstellingen gereed zijn.

■ Gedeelde inhoud van de mediaserver afspelen

Via uw thuisnetwerk kunt u foto's, video's en muziek op een mediaserver opslaan. U kunt dan op de tv van deze media genieten.

1 Geef [Home] weer en selecteer [Apparaten]

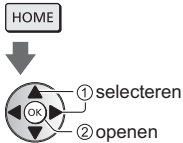

2 Selecteer de mediaserver

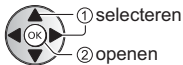

3 Selecteer het bestand

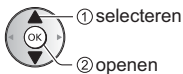

- Afhankelijk van de mediaserver moet u mogelijk de map selecteren voordat u het bestand kunt selecteren.
- Informatie van het gemarkeerde bestand weergeven/verbergen



Opmerking

- Niet-afspeelbare bestanden worden ook weergegeven, maar kunnen niet worden geselecteerd.
- Tijdens het afspelen kunt u de volgende toetsen gebruiken. Controleer of de code van de afstandsbediening "73". ➔ (p. 33)



■ Gedeelde inhoud op deze tv afspelen via een DMC-netwerkapparaat (Digital Media Controller)

U kunt inhoud die in de mediaserver is opgeslagen, afspelen en bedienen via een DMC-netwerkapparaat dat op uw thuisnetwerk is aangesloten.

- Raadpleeg [eHELP] (Zoeken op doel > Netwerk) voor details.

■ Inhoud van deze tv met een ander netwerkapparaat delen

U kunt genieten van de inhoud op deze TV op andere netwerkapparatuur die is aangesloten op uw thuisnetwerk.

- Raadpleeg [eHELP] (Zoeken op doel > Netwerk) voor details.

Veelgestelde vragen

Probeer eerst het probleem op te lossen aan de hand van de volgende eenvoudige richtlijnen voordat u hulp inroept.

- Raadpleeg [eHELP] (Ondersteuning > Veelgestelde vragen) voor details.

Na het aanzetten van de tv duurt het enkele seconden tot het beeld wordt weergegeven

- Wanneer de tv wordt aangezet, wordt de paneelafstelling uitgevoerd. Dit duidt niet op een storing.

De tv gaat niet aan

- Controleer of de stekker van het netsnoer in de tv en in het stopcontact zit.

De tv schakelt over naar de standby-stand

- De automatische standby-functie is geactiveerd.

De afstandsbediening werkt niet of slechts af en toe

- Zijn de batterijen op de juiste manier geplaatst?
➔ (p. 22)
- Is de tv ingeschakeld?
- De batterijen zijn wellicht leeg. Vervang deze door nieuwe.
- Wijs met de afstandsbediening recht naar de signaalontvanger van de afstandsbediening op de tv (binnen ongeveer 7 m afstand en een hoek van 30 graden van de ontvanger).
- Zorg ervoor dat de signaalontvanger van de afstandsbediening op de tv niet is blootgesteld aan zonlicht of ander fel licht.

Er wordt geen beeld weergegeven

- Controleer of de tv aan staat.
- Controleer of de stekker van het netsnoer in de tv en in het stopcontact zit.
- Controleer of de juiste ingangsmodus is geselecteerd.
- Controleer of de instelling van [AV] ([COMPONENT] / [VIDEO]) in [Ingangssignaal kiezen] overeenkomt met het signaal van het externe apparaat.
- Is [Verlichtingssterkte], [Kontrast], [Helderheid] of [Kleur] in het menu Beeld ingesteld op de minimale waarde?
- Controleer of alle vereiste kabels goed zijn aangesloten.

Er wordt abnormaal beeld weergegeven

- De tv heeft een ingebouwde zelftestfunctie. Deze stelt een diagnose van beeld- of geluidsproblemen.
➔ [TV Zelfscan Test] (Help-menu)
- Zet de tv uit en weer aan met de hoofdschakelaar.
- Als het probleem zich blijft voordoen, initialiseert u alle instellingen.
➔ [Fabrieksinstellingen] in [Systeemmenu] (menu Instellingen)

Een extern apparaat geeft abnormaal beeld of geluid bij aansluiting via HDMI

- Stel [HDMI autom. Instellen] (menu Instellingen) in op [Modus 1] ➔ (p. 18)

Onderdelen van de tv worden heet

- Onderdelen van de tv kunnen heet worden. Deze temperatuurverhoging vormt geen probleem voor de prestaties en de kwaliteit.

Als u met uw vinger op het beeldscherm drukt, beweegt hij een beetje en maakt hij geluid

- Er is een beetje ruimte rond het paneel om schade eraan te voorkomen. Dit is normaal.

Bij vragen

- Neem contact op met uw lokale Panasonic-dealer voor hulp.

Als u vragen stelt vanaf een plek waar deze tv niet aanwezig is, kunnen we geen antwoord geven op vragen over inhoud waarvoor visuele bevestiging van de verbinding, het fenomeen, enz. van deze tv zelf nodig is.

De LED licht oranje op

- Er wordt mogelijk onderhoud aan het beeldscherm uitgevoerd.

In stand-bymodus licht de LED weer oranje op wanneer de tv wordt in-/uitgeschakeld voordat het beeldscherm onderhoud voltooid is.

(Schakel de tv uit met de afstandsbediening voorafgaand aan onderhoud aan het beeldscherm.)

- Raak het beeldscherm niet aan en oefen geen druk uit op het beeldscherm tijdens onderhoud. (bv. het scherm afnemen met een doek, enz.)
- Voor meer informatie
➔ “Beeldscherm onderhoud” (p. 22)

De melding van het schermonderhoud wordt weergegeven wanneer de tv wordt uitgeschakeld met de Stand-bytoets op de afstandsbediening van de tv.

- Voer het schermonderhoud uit. Selecteer [Ga naar tv uitschakelen] en druk op de OK-toets om het schermonderhoud te starten.
- Het schermonderhoud wordt onderbroken wanneer [Schermonderhoud niet starten] wordt geselecteerd of wanneer de tv wordt uitgeschakeld terwijl de melding wordt weergegeven.

De melding wordt opnieuw weergegeven wanneer de tv, de volgende keer, wordt uitgeschakeld met de Stand-bytoets op de afstandsbediening van de tv.

- Voor meer informatie
➔ “Beeldscherm onderhoud” (p. 22)

In stand-bymodus verschijnt er een witte horizontale lijn.

- Er kan enige tijd een witte horizontale lijn worden weergegeven terwijl het beeldscherm wordt afgesteld. Dit is normaal.

Onderhoud

Verwijder eerst de stekker van het netsnoer uit het stopcontact.

Beeldscherm, Behuizing, Standaard

Regelmatig onderhoud:

Veeg de buitenkant van het beeldscherm, de behuizing of de standaard voorzichtig af met een zachte doek om vuil of vingerafdrukken te verwijderen.

Voor hardnekkig vuil:

- (1) Verwijder eerst het stof van de buitenkant.
- (2) Bevochtig een zachte doek met schoon water of een opgelost neutraal schoonmaakproduct (1 deel schoonmaakproduct op 100 delen water).
- (3) Wring de doek goed uit. (Laat geen vloeistof in de tv komen omdat hij daardoor defect kan raken.)
- (4) Veeg hardnekkig vuil weg met een vochtige doek.
- (5) Droog vervolgens al het vocht af.

Let op

- Gebruik geen harde of ruwe doek en wrijf niet hard op het oppervlak omdat u daardoor krassen kunt maken.
- Zorg dat er geen insecticiden, oplosmiddelen, verdunners of andere vluchtige stoffen met de tv in aanraking komen. Hierdoor kan de kwaliteit van het oppervlak afnemen of kan de verf afbladderen.
- Het scherm is behandeld en voorzien van een gevoelige oppervlaktelaag. Tik en kras niet op het oppervlak met uw vingernagel of een hard voorwerp.
- Zorg dat de behuizing en de standaard niet gedurende langere tijd in contact zijn met rubber of pvc. Hierdoor kan de kwaliteit van het oppervlak afnemen.

Netsnoerstekker

Maak de netsnoerstekker regelmatig schoon met een droge doek. Vocht en stof kunnen brand of een elektrische schok veroorzaken.

Specificaties

■ TV

Modelnr.

55 inch-model: TX-55GZW1004, TX-55GZC1004

65 inch-model: TX-65GZW1004, TX-65GZC1004

Afmetingen (B × H × D)

55 inch-model

1 228 mm × 783 mm × 310 mm (met standaard)

1 228 mm × 713 mm × 62 mm (alleen tv)

65 inch-model

1 449 mm × 907 mm × 310 mm (met standaard)

1 449 mm × 837 mm × 62 mm (alleen tv)

Gewicht

55 inch-model

28,5 kg netto (met standaard)

22,0 kg netto (alleen tv)

65 inch-model

34,5 kg netto (met standaard)

28,0 kg netto (alleen tv)

Stroomvoorziening

220-240 V wisselstroom, 50/60 Hz

Paneel

OLED-paneel

Geluid

Uitgang luidspreker

50 W (10 W × 2 + 15 W × 2)

Hoofdtelefoon/subwoofer

3,5 mm stereo ministekker × 1

Aansluitingen

AV-ingang (COMPONENT / VIDEO)

VIDEO

Verbindingsplug × 1

1,0 V[p-p] (75 Ω)

AUDIO L - R

Verbindingsplug × 2

0,5 V[rms]

Y

1,0 V[p-p] (inclusief synchronisatie)

Pb/Cb, Pr/Cr

±0,35 V[p-p]

HDMI 1 / 2 / 3 / 4-ingang

TYPE A-aansluitingen

HDMI1 / 3 / 4:

4K, Content-type, Deep Colour, x.v.Colour™

HDMI2:

4K, Content-type, Audio Return Channel, Deep Colour, x.v.Colour™

- De tv ondersteunt "HDAVI Control 5"-functionaliteit.

Kaartsleuf

CI-sleuf (conform CI Plus) × 2

ETHERNET

RJ45, IEEE802.3 10BASE-T / 100BASE-TX

USB 1 / 2 / 3

USB 1: DC \approx 5 V, Max. 900 mA [SuperSpeed USB (USB 3.0)]

USB 2 / 3: DC \approx 5 V, Max. 500 mA [Hi-Speed USB (USB 2.0)]

DIGITAL AUDIO-uitgang

PCM / Dolby Audio, optische vezel

Ontvangstsystemen / Bandnaam

DVB-S / S2

Digitale satellietdiensten (MPEG2, MPEG4-AVC(H.264) en MPEG HEVC(H.265))

Frequentiebereik ontvanger - 950 MHz tot 2 150 MHz

DiSEqC – Versie 1.0

DVB-C

Digitale kabelservices (MPEG2, MPEG4-AVC(H.264) en MPEG HEVC(H.265))

DVB-T / T2

Digitale aardse services (MPEG2, MPEG4-AVC(H.264) en MPEG HEVC(H.265))

PAL B, G, H, I

SECAM B, G

SECAM L, L'

VHF E2 - E12

VHF A - H (ITALIË)

CATV (S01 - S05)

CATV S11 - S20 (U1 - U10)

VHF H1 - H2 (ITALIË)

UHF E21 - E69

CATV S1 - S10 (M1 - M10)

CATV S21 - S41 (Hyperband)

PAL D, K

SECAM D, K

VHF R1 - R2

VHF R3 - R5

VHF R6 - R12

UHF E21 - E69

PAL 525/60

NTSC-tapes afspelen via sommige PAL-videorecorders (VCR)

M.NTSC

Afspelen via M.NTSC-videorecorders (VCR)

NTSC (alleen AV-ingang)

Afspelen via NTSC-videorecorders (VCR)

Ingang satellietzender

Vrouwelijk F-type 75 Ω × 2

Antenne-ingang

VHF / UHF

Bedrijfscondities

Temperatuur

0 °C - 35 °C

Vochtigheid

20% - 80% RV (niet-condenserend)

Ingebouwd draadloos LAN

Standaardcompliantie en frequentiebereik*1

IEEE802.11a/n/ac

5,180 GHz - 5,320 GHz, 5,500 GHz - 5,580 GHz, 5,660 GHz - 5,700 GHz

IEEE802.11b/g/n

2,412 GHz - 2,472 GHz

Beveiliging

WPA2-PSK (TKIP/AES)

WPA-PSK (TKIP/AES)

WEP (64 bit/128 bit)

Bluetooth draadloze technologie*2

Standaardcompliantie

Bluetooth 4.2

Frequentiebereik

2,402 GHz - 2,480 GHz

*1: Frequenties en kanalen verschillen naargelang het land.

*2: Niet alle Bluetooth-compatibele apparaten kunnen met deze tv gebruikt worden. Maximaal 5 apparaten kunnen tegelijk gebruikt worden.

Opmerking

- Ontwerp en specificaties kunnen zonder voorafgaande kennisgeving worden gewijzigd. Gewicht en afmetingen bij benadering.
- Raadpleeg het productinformatieblad voor informatie over het energieverbruik, de schermresolutie enz.
- Raadpleeg [eHELP] (Zoeken op doel > Lees dit eerst > Voordat u het product gebruikt > Licentie) voor informatie over de openbronsoftware.

Verwijdering van oude apparatuur en batterijen.

Alleen voor de Europese Unie en landen met recycle systemen.



Deze symbolen op de producten, verpakkingen en/of begeleidende documenten betekenen dat gebruikte elektrische en elektronische producten en batterijen niet samen mogen worden weggegooid met de rest van het huishoudelijk afval.

Voor een juiste verwerking, hergebruik en recycling van oude producten en batterijen, gelieve deze in te leveren bij de desbetreffende inleverpunten in overeenstemming met uw nationale wetgeving.

Door ze op de juiste wijze te verwijderen, helpt u mee met het besparen van kostbare hulpbronnen en voorkomt u potentiële negatieve effecten op de volksgezondheid en het milieu.

Voor meer informatie over inzameling en recycling kunt u contact opnemen met uw plaatselijke gemeente.

Afhankelijk van uw nationale wetgeving kunnen er boetes worden opgelegd bij het onjuist verwijderen van dit soort afval.



Let op: het batterijsymbool (Onderstaand symbool):

Dit symbool kan in combinatie met een chemisch symbool gebruikt worden. In dit geval volstaan de eisen die zijn vastgesteld in de richtlijnen van de desbetreffende chemische stof.

In te vullen door de eigenaar

Het modelnummer en het serienummer van dit product kunt u vinden op de naamplaat van het model en etiket met serienummer op het achterpaneel (wanneer het aansluitingsdeksel verwijderd is.). Noteer dit serienummer in de hiervoor bestemde ruimte hieronder en bewaar deze handleiding plus uw bewijs van aankoop als een permanent bewijs van uw aankoop als hulp bij identificatie in het geval van diefstal of verlies, alsmede bij aanspraak op de garantie-/serviceverlening.

Modelnummer

Serienummer

Panasonic Corporation

Web Site: <http://www.panasonic.com>

Nederlands
TQB0E2874B-1