

***Robot***<sup>®</sup>

**Roomba**<sup>®</sup>

Robot aspirateur

**Série 600**  
**Guide du propriétaire**

## Consignes de sécurité importantes

 **AVERTISSEMENT : POUR ÉVITER TOUT RISQUE DE BLESSURE OU DE DOMMAGE, LISEZ LES CONSIGNES DE SÉCURITÉ SUIVANTES LORS DE LA CONFIGURATION, DE L'UTILISATION ET DE L'ENTRETIEN DE VOTRE ROBOT.**

FR

CET APPAREIL PEUT ÊTRE UTILISÉ PAR DES ENFANTS ÂGÉS DE 8 ANS ET PLUS, ET PAR DES PERSONNES AYANT DES CAPACITÉS PHYSIQUES, SENSORIELLES OU MENTALES RÉDUITES, OU UN MANQUE D'EXPÉRIENCE ET DE CONNAISSANCES, SI DES CONSEILS OU INSTRUCTIONS LEUR ONT ÉTÉ DONNÉS CONCERNANT L'UTILISATION EN TOUTE SÉCURITÉ DE L'APPAREIL ET LES DANGERS IMPLIQUÉS. LES ENFANTS NE DOIVENT PAS JOUER AVEC L'APPAREIL. LE NETTOYAGE ET L'ENTRETIEN PAR L'UTILISATEUR NE DOIVENT PAS ÊTRE EFFECTUÉS PAR DES ENFANTS SANS SURVEILLANCE.

 **AVERTISSEMENT : POUR ÉVITER TOUT CHOC ÉLECTRIQUE, N'EXPOSEZ PAS LES COMPOSANTS ÉLECTRONIQUES DE VOTRE ROBOT NI SON CHARGEUR INTÉGRÉ, ÉGALEMENT APPELÉ HOME BASE. AUCUNE PIÈCE INTERNE NE PEUT ÊTRE RÉPARÉE PAR L'UTILISATEUR. CONFIEZ L'ENTRETIEN À UN TECHNICIEN QUALIFIÉ. NE MANIPULEZ PAS VOTRE ROBOT NI LA BASE DE CHARGEMENT HOME BASE® SI VOUS AVEZ LES MAINS HUMIDES.**

## Consignes de sécurité importantes (suite)

- Tenez compte de tous les avertissements figurant sur le robot et sur ses pièces.
- **⚠ AVERTISSEMENT** Risque de choc électrique. Utilisez le produit uniquement à l'intérieur et dans un environnement sec.
- Votre robot n'est pas un jouet. Ne vous asseyez pas et ne vous tenez pas debout sur l'appareil. Il est nécessaire de surveiller les jeunes enfants et les animaux lorsque votre robot est en marche.
- Rangez et utilisez votre robot à température ambiante uniquement.
- N'utilisez pas cet appareil pour ramasser des objets tranchants, du verre ou toute matière en combustion ou qui dégage de la fumée.
- N'utilisez pas cet appareil pour nettoyer de l'eau de Javel, de la peinture ou d'autres produits chimiques, ou quoi que ce soit d'humide.
- Ne versez pas et ne vaporisez pas de liquide sur votre robot.
- Avant d'utiliser cet appareil, ramassez les objets tels que les vêtements, les feuilles volantes, les cordons des stores ou des rideaux, les cordons d'alimentation et tout objet fragile. Si l'appareil passe au-dessus d'un cordon d'alimentation et l'entraîne, il risque de faire tomber au passage des objets se trouvant sur une table ou une étagère à proximité.
- Si la pièce à nettoyer comprend un balcon, une barrière physique doit être utilisée pour empêcher l'accès au balcon et garantir un fonctionnement sûr.
- Ne placez aucun objet sur votre robot.
- N'oubliez pas que le robot se déplace tout seul. Faites attention lorsque vous marchez dans la zone dans laquelle le robot fonctionne afin de ne pas trébucher.
- Ne faites pas fonctionner le robot dans des zones comportant des prises électriques ouvertes dans le sol.
- **⚠ AVERTISSEMENT** Risque de choc électrique : Votre robot est fourni avec un câble d'alimentation adapté à votre secteur. N'utilisez pas d'autre câble d'alimentation. Si vous avez besoin de remplacer le câble, contactez le service d'assistance à la clientèle afin de choisir un câble conforme aux normes d'alimentation électrique de votre pays.
- Ce robot est conçu pour une utilisation sur sol sec uniquement.
- **⚠ AVERTISSEMENT** Risque de choc électrique et d'incendie : Ce produit est conçu pour être branché sur une prise de courant standard. Le produit ne peut pas être utilisé avec n'importe quel type de convertisseur de puissance. L'utilisation de convertisseurs de puissance annule immédiatement la garantie.
- N'utilisez pas de batteries non rechargeables. Utilisez uniquement la batterie rechargeable fournie avec le produit. Pour la remplacer, achetez une batterie iRobot identique ou contactez le service d'assistance à la clientèle iRobot pour obtenir d'autres solutions concernant la batterie.
- **⚠ AVERTISSEMENT** Rechargez uniquement l'une des batteries iRobot suivantes : batterie Ni-MH de 14,8 V et 3 000 mAh maximum, batterie au lithium de 3 300 mAh maximum. Les autres types de batteries peuvent exploser et provoquer des blessures. Contactez toujours le service d'assistance à la clientèle pour savoir comment remplacer votre batterie de façon adéquate.

- **⚠ AVERTISSEMENT** Risque de choc électrique : N'utilisez pas la base de chargement Home Base avec une fiche ou un câble endommagé. S'ils sont endommagés, le câble ou la fiche doivent être remplacés.
- Avant de ranger votre robot pour une longue durée ou de le transporter, veillez toujours à charger et retirer sa batterie, et à retirer les accessoires.
- Si vous vivez dans une région sujette à de violents orages, nous vous recommandons d'utiliser des systèmes spéciaux de protection contre les surtensions. En cas d'orage électrique, vous pouvez protéger la station Home Base de votre robot à l'aide d'un parasurtenseur.
- **⚠ AVERTISSEMENT** Risque de choc électrique : Débranchez toujours votre robot de la base de chargement Home Base avant de le nettoyer ou de l'entretenir.
- Avant chaque utilisation, vérifiez la batterie pour détecter tout signe de dommage ou de fuite. Ne chargez pas une batterie endommagée ou présentant une fuite.
- **⚠ AVERTISSEMENT** Exposition à des substances chimiques : En cas de fuite de la batterie, évitez tout contact du liquide avec la peau ou les yeux. En cas de contact avec le liquide, lavez abondamment à l'eau la zone touchée et consultez un médecin. Placez la batterie dans un sac en plastique scellé et jetez-la de façon sécurisée en respectant les réglementations environnementales en vigueur dans votre pays. Rendez-la à votre centre d'entretien local agréé iRobot pour qu'elle soit mise au rebut.
- La batterie doit être retirée du robot avant d'être jetée.
- **⚠ AVERTISSEMENT** Risque d'incendie ou d'explosion : N'écrasez pas et ne démontez pas la batterie. Ne chauffez pas la batterie, ne la placez pas à proximité d'une source de chaleur et ne l'exposez pas aux rayons du soleil. N'incinerez pas et ne court-circuitez pas la batterie. Ne soumettez pas les batteries à des chocs mécaniques.
- N'immergez pas la batterie dans un liquide.
- Veuillez contacter les autorités locales de traitement des déchets pour connaître la réglementation en matière de recyclage et d'élimination des batteries dans votre région.



Ce symbole qui figure sur le produit ou sur son emballage signifie :

Ne jetez aucun appareil électrique ni aucune batterie avec les déchets ménagers non triés. Utilisez des installations de collecte spécifiques. Contactez les autorités locales pour obtenir des informations concernant les systèmes de collecte disponibles. Si des appareils électriques sont jetés dans des sites d'enfouissement ou des décharges, des substances dangereuses peuvent s'en échapper et polluer les nappes phréatiques, puis pénétrer dans la chaîne alimentaire et nuire à votre santé et à votre bien-être. Veuillez contacter votre autorité locale ou régionale de traitement des déchets pour plus d'informations sur les programmes de collecte, de réutilisation et de recyclage.

# Table des matières

Consignes de sécurité importantes .....	i
Renseignements sur votre Roomba® .....	2
Utilisation de votre Roomba® .....	3
Accessoires .....	4
Entretien régulier de votre robot .....	5
Dépannage.....	8
Service d'assistance à la clientèle d'iRobot.....	9

# Renseignements sur votre Roomba

## Vue du dessus

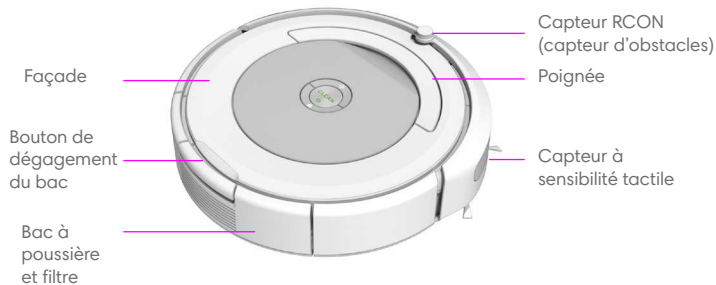

## Home Base

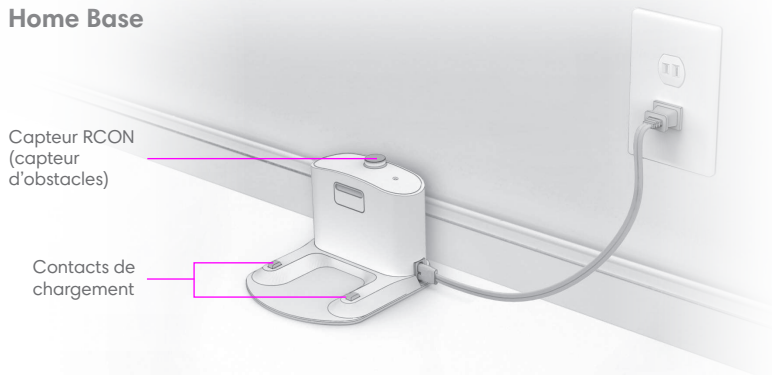

## Boutons et voyants

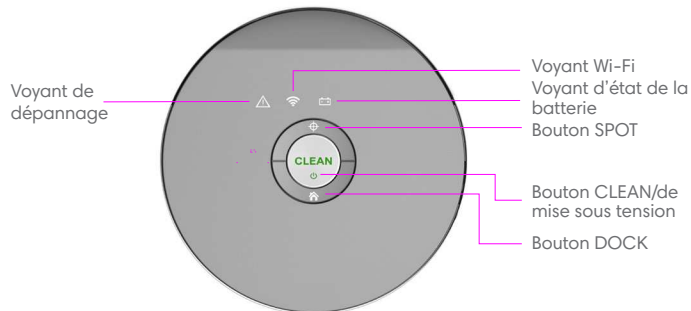

## Vue de dessous

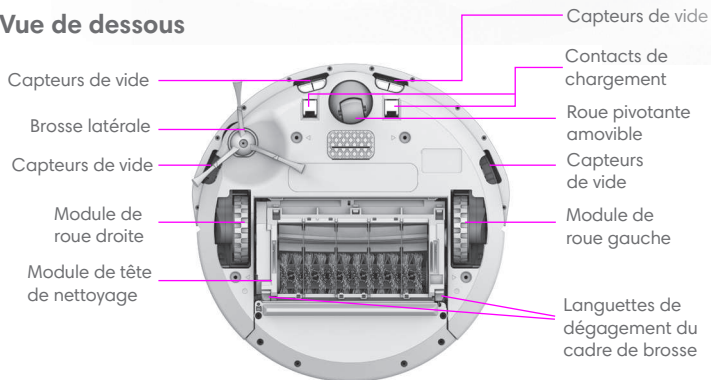

# Utilisation de votre Roomba

## Positionnement de la base de chargement Home Base®

Placez la base de chargement Home Base dans une zone ouverte et dégagée, en respectant les distances suivantes autour :

- Au moins 50 centimètres de chaque côté de la base de chargement Home Base
- Au moins 1,2 mètres devant la base de chargement Home Base, et au moins à 1,2 mètres des escaliers
- Au moins à 2,4 mètres des Virtual Wall barrières virtuelles

La base de chargement Home Base doit rester branchée et placée dans une zone convenablement couverte par le réseau Wi-Fi\* afin que Roomba reçoive les informations de l'application iRobot HOME.

## Télécharger l'application iRobot HOME et se connecter au réseau Wi-Fi\* :

- Visionnez une vidéo de présentation contenant les instructions de configuration et d'utilisation de votre Roomba
- Définissez un programme de nettoyage automatique (jusqu'à 7 fois par semaine)
- Activez les mises à jour logicielles automatiques
- Consultez les conseils, astuces et réponses aux questions fréquentes





## Mode d'emploi

- Retournez votre robot et retirez la languette du bac ainsi que celle de la batterie. Placez ensuite Roomba sur la base de chargement Home Base pour activer la batterie.
- La batterie de Roomba est partiellement chargée afin de lui permettre de commencer le nettoyage immédiatement.

**Remarque :** Roomba est livré avec une batterie partiellement chargée. Si vous lancez un cycle de nettoyage avant de charger entièrement la batterie, Roomba peut retourner à la base de chargement Home Base pour se recharger plus tôt qu'il ne le ferait lors d'un cycle normal. Pour charger entièrement la batterie avant le premier cycle de nettoyage, laissez Roomba se recharger sur la base de chargement Home Base pendant 3 heures.

**Remarque :** Débarrassez le sol des objets encombrants avant le nettoyage (vêtements, jouets, etc.). Utilisez Roomba au quotidien pour entretenir vos sols.

- Pour lancer un cycle de nettoyage, appuyez sur CLEAN sur le robot ou dans l'application iRobot HOME.
- Préconfigurez votre robot pour qu'il aspire automatiquement jusqu'à sept fois par semaine à l'aide de la fonctionnalité de programmation de l'application iRobot HOME.
- Lorsque Roomba retourne à sa base de chargement Home Base pour se recharger une fois le cycle de nettoyage terminé, vous entendez une mélodie qui indique que le cycle s'est terminé correctement.
- Pour mettre Roomba en pause au cours d'un cycle de nettoyage, appuyez sur CLEAN. Pour reprendre le cycle de nettoyage, appuyez à nouveau sur CLEAN.
- Pour mettre fin au cycle de nettoyage et mettre Roomba en mode veille, maintenez le bouton CLEAN enfoncé jusqu'à ce que les voyants de Roomba s'éteignent.
- Pour renvoyer Roomba vers sa base de chargement Home Base pendant un cycle de nettoyage, appuyez sur CLEAN, puis sur  (DOCK) sur Roomba ou appuyez sur CLEAN sur l'écran principal de l'application iRobot HOME. Cela met fin au cycle de nettoyage.
- Si Roomba rencontre des zones très sales, il effectue un mouvement en spirale pour un nettoyage plus en profondeur. Lorsque Roomba effectue ce mouvement, le bouton CLEAN clignote.
- Pour effectuer un nettoyage ciblé (SPOT Cleaning), placez Roomba sur la saleté, puis appuyez sur le bouton  (SPOT) sur le robot. Roomba tournera en spirale sur environ 1 mètre de diamètre, puis reviendra en arrière, pour un nettoyage plus poussé de la zone.

**Remarque :** Videz le bac et nettoyez le filtre après chaque utilisation.

- Rangez toujours Roomba sur sa base de chargement Home Base afin qu'il soit chargé et prêt à nettoyer lorsque vous en avez besoin. Si vous le rangez ailleurs que sur sa base de chargement Home Base, retirez d'abord la batterie et rangez Roomba et la batterie dans un endroit frais et sec.

## Batterie et mise en charge

Rechargez Roomba à l'aide de la base de chargement Home Base. Les voyants d'état s'éteindront après 60 secondes pour économiser l'énergie pendant que Roomba est en charge. Pour connaître l'état de la batterie, appuyez sur CLEAN pour allumer le voyant d'état de la batterie. Si la batterie est mise en charge, le voyant d'état est orange. Si elle est complètement chargée, le voyant est vert.

# Accessoires

## Virtual Wall barrière virtuelle double fonction

(accessoire en option pour tous les modèles)

La Virtual Wall barrière virtuelle double fonction confine Roomba dans les pièces que vous voulez nettoyer et l'empêche d'accéder à d'autres zones. Entre deux cycles de nettoyage, vous pouvez laisser le dispositif là où il est, sur le sol. Vous pouvez le régler sur l'un des deux modes proposés, en fonction des besoins de nettoyage de votre maison :

**Remarque :** dans des conditions d'utilisation normales, les piles dureront 8 à 10 mois. Si vous ne comptez pas utiliser le dispositif Virtual Wall pendant une période prolongée et si vous souhaitez le ranger, assurez-vous de mettre l'interrupteur en position « Arrêt » (position du milieu).

**Mode Virtual Wall :** lorsque l'interrupteur est en position haute (☺), l'appareil fonctionne en mode Virtual Wall. Cela signifie que vous pouvez le régler pour bloquer l'accès aux ouvertures jusqu'à une distance d'environ 3 mètres. Il crée une barrière invisible en forme de cône qui ne peut être détectée que par Roomba.

**Remarque :** cette barrière s'élargit au fur et à mesure qu'elle s'éloigne du dispositif (voir l'illustration).

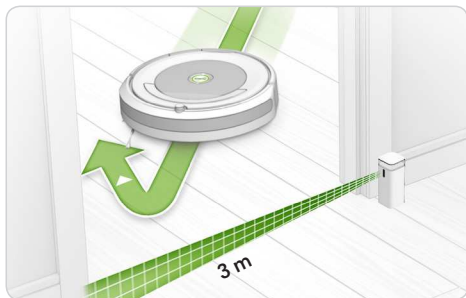
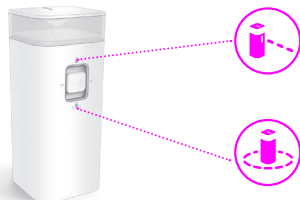

**Mode Halo :** lorsque l'interrupteur est en position basse (☹), le dispositif crée une zone de protection où Roomba ne peut pas se rendre. Ainsi, Roomba ne percutera pas les objets que vous souhaitez protéger (comme la gamelle du chien ou un vase) et ne se rendra pas dans les endroits où vous ne voulez pas qu'il aille (par exemple, un coin ou sous un bureau). La zone de protection générée par le mode Halo est invisible, et s'étend sur un rayon de 60 cm autour du dispositif.

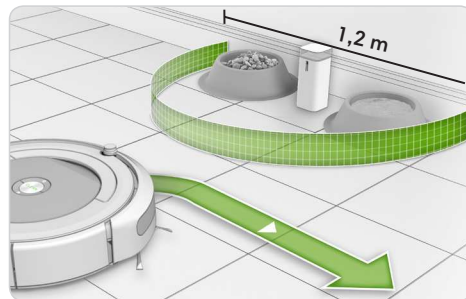

# Entretien régulier de votre robot

## Recommandations d'entretien du robot

Pour préserver les performances optimales de Roomba, suivez les consignes d'entretien ci-après. Les vidéos de démonstration pour l'entretien peuvent également être visionnées dans l'application iRobot HOME. Si vous remarquez que Roomba ramasse moins de débris au sol, videz le bac et nettoyez le filtre ainsi que les extracteurs.

Pièce du robot	Fréquence d'entretien	Fréquence de remplacement
Bac	Après chaque utilisation	-
Filtre	Une fois par semaine (deux fois par semaine si vous avez des animaux domestiques à la maison)	Tous les deux mois
Brosses	Une fois par semaine (deux fois par semaine si vous avez des animaux domestiques à la maison)	Tous les 6-12 mois
Roue avant	Toutes les deux semaines	Tous les ans
Brosse latérale Capteurs de vide Contacts de chargement	Une fois par mois	



**Remarque :** iRobot fabrique divers pièces et assemblages de rechange. Achetez vos pièces de rechange via l'application iRobot HOME ou sur le site [www.irobot.com/Roomba600](http://www.irobot.com/Roomba600). Si vous pensez avoir besoin d'une pièce de rechange, contactez le service d'assistance à la clientèle iRobot.



## Vidage du bac

- 1** Appuyez sur le bouton de dégagement du bac, puis retirez le bac.

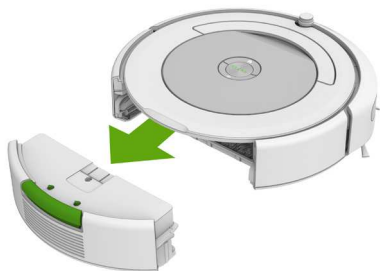

- 2** Ouvrez la porte du bac et videz ce dernier.



## Nettoyage du filtre

- ⚠ Important :** Videz le bac avant de nettoyer le filtre.

Tirez sur le filtre pour le retirer. Tapez le filtre contre la poubelle pour faire tomber les débris. Remettez le filtre en place.

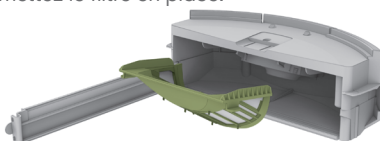

Remplacez le filtre tous les deux mois.

## Nettoyage des brosses

- 1** Ouvrez le protège-brosse en soulevant les deux languettes.

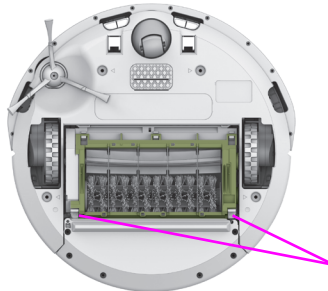

Languettes de dégagement du cadre de brosse

- 2** Enlevez les cheveux et la poussière des brosses et roulements de brosse.

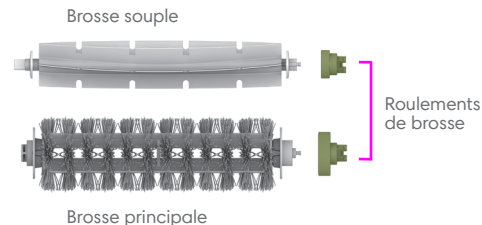

- 3** Réinstallez les brosses et roulements de brosses, puis fermez le protège-brosse.

Remplacez les brosses tous les 6-12 mois

## Nettoyage de la roue avant

- 1 Tirez fermement sur la roue avant pour retirer l'ensemble roues pivotantes avant.
- 2 Enlevez les débris à l'intérieur de la cavité de la roue.
- 3 Faites tourner la roue à la main. Si elle ne tourne pas bien, retirez-la de son logement et appuyez fermement pour retirer l'axe, puis enlevez les débris ou les cheveux qui y sont coincés.
- 4 Quand vous avez terminé, remettez les pièces en place. Assurez-vous de bien fixer la roue dans son emplacement (vous devez entendre un clic).

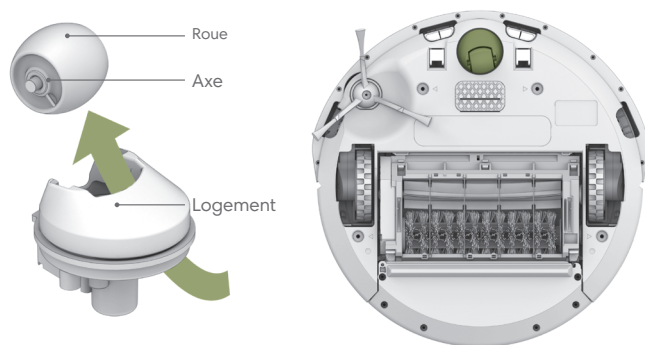

**⚠ Important :** si la roue avant est bloquée par des débris et des cheveux, vous risquez d'endommager le sol.

## Nettoyage des capteurs de vide et des contacts de chargement

Essuyez tous les capteurs et contacts de chargement avec une lingette de nettoyage sèche propre.



FR

## Nettoyage de la brosse latérale

Utilisez un petit tournevis pour retirer la vis. Tirez sur la brosse latérale pour la retirer du robot. Enlevez les cheveux et/ou débris, puis réinstallez la brosse latérale.





# Dépannage

FR

En cas de dysfonctionnement, Roomba émet un signal sonore de défaut à 2 bips, suivi d'un message audio. Le voyant de dépannage (⚠) clignote également. Vous trouverez d'autres informations détaillées d'assistance et des vidéos de démonstration dans l'Application iRobot HOME et sur notre site. Si le problème persiste, accédez au site [www.irobot.com/Roomba600](http://www.irobot.com/Roomba600).

## Instructions de réinitialisation

Dans le cas de certaines erreurs, la réinitialisation de Roomba est nécessaire pour résoudre le problème.

- » Pour réinitialiser Roomba, maintenez les boutons  (DOCK) et  (SPOT) pendant 10 secondes jusqu'à ce que tous les voyants s'éteignent, puis relâchez-les.
- » Lorsque vous relâchez les boutons, vous entendrez un bip indiquant que la réinitialisation a réussi.

 **Remarque :** si vous utilisez la fonction de programmation de Roomba, ouvrez l'application iRobot HOME après la réinitialisation pour vérifier que le programme de Roomba a été conservé.

## Mode veille avec faible consommation

Roomba consomme une petite quantité d'énergie lorsqu'il est placé sur sa base de chargement Home Base, afin d'être prêt pour la prochaine tâche de nettoyage et pour conserver la connectivité Wi-Fi. Il est toutefois possible de mettre Roomba en mode faible consommation lorsqu'il n'est pas utilisé. Pour obtenir des instructions et plus de détails sur le mode veille avec faible consommation, reportez-vous à l'application iRobot HOME.

## Batterie Lithium Ion

(disponible sur certains modèles)

 **Important :** les batteries au lithium-ion et les produits contenant ce type de batterie sont soumis à des règles de transport très strictes. Si vous avez besoin d'expédier votre produit (avec sa batterie) à des fins de réparation, de voyage ou pour une autre raison, vous DEVEZ vous conformer aux instructions d'expédition suivantes :

- » Retirez la batterie au lithium-ion du produit.
- » Consultez l'application iRobot HOME ou le site [www.iRobot.com/Roomba600](http://www.iRobot.com/Roomba600) pour visionner une vidéo de démonstration contenant des instructions pour enlever la batterie.
- » Placez un morceau d'adhésif sur les contacts de chargement en métal de la batterie.
- » Remettez la batterie en place (avec l'adhésif) et verrouillez le couvercle de son compartiment.
- » Emballez avec soin le produit dans son carton d'origine ou dans une autre boîte, afin d'éviter qu'il ne soit ballotté pendant le transport.
- » Expédiez-le par voie terrestre uniquement (pas par avion).

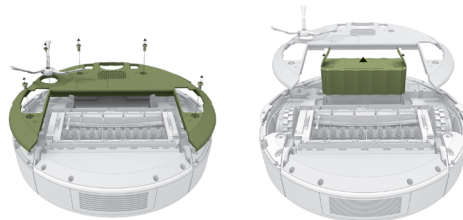

# Service d'assistance à la clientèle d'iRobot

## États-Unis et Canada

Si vous avez des questions ou des commentaires au sujet de votre Roomba, contactez iRobot avant de vous adresser à un détaillant. Vous trouverez des informations supplémentaires comme des conseils d'entretien et des renseignements sur les accessoires sur l'application iRobot HOME ou sur notre site Web [www.irobot.com/Roomba600](http://www.irobot.com/Roomba600).

Si vous avez encore besoin d'aide, appelez notre équipe du service d'assistance à la clientèle au (877) 855-8593.

## Horaires du service d'assistance à la clientèle d'iRobot :

- Du lundi au vendredi, de 9 h 00 à 19 h 00 heure de l'est
- Le samedi, de 9 h 00 à 18 h 00 heure de l'est

## Hors États-Unis et Canada

Visitez le site [global.irobot.com](http://global.irobot.com) pour :

- En savoir plus sur iRobot dans votre pays.
- Obtenir des conseils et astuces permettant d'améliorer les performances de votre Roomba.
- Obtenir des réponses à vos questions.
- Contacter votre centre d'assistance local.

Le soussigné, iRobot, déclare que l'équipement radioélectrique du type Roomba est conforme à la directive 2014/53/UE. Le texte complet de la déclaration UE de conformité est disponible à l'adresse internet suivante: <http://www.irobot.com/compliance>



©2017 iRobot Corporation, 8 Crosby Drive, Bedford, MA 01730 États-Unis. Tous droits réservés.

iRobot, Roomba, iAdapt, Home Base et Virtual Wall sont des marques déposées

d'iRobot Corporation. AeroVac et Dirt Detect sont des marques commerciales d'iRobot Corporation.

WC: 4534068