

Aton CL111

Istruzioni per l'uso



swisscom

Avvertenze di sicurezza

Questo telefono DECT cordless serve per la trasmissione della voce attraverso la rete analogica svizzera. Qualsiasi altro impiego non è consentito ed è considerato improprio.

Le istruzioni per l'uso e le avvertenze di sicurezza sono parte integrante dell'apparecchio e devono essere consegnate al nuovo proprietario in caso di rivendita.



Attenzione: pericolo generico, osservare le avvertenze di sicurezza!

- ⇨ La suoneria e i segnali acustici si sentono anche tramite l'altoparlante del portatile. Quando una di queste funzioni è attivata, non tenere il ricevitore sull'orecchio, perché il volume può risultare dannoso per l'udito.
- ⇨ Utilizzare esclusivamente gli alimentatori 6V \equiv 600 mA SSA-5W-05 EU 060060F forniti per la base.



Accumulatori ricaricabili

Utilizzare esclusivamente gli accumulatori ricaricabili forniti NiMH AAA 800 mAh, modello no. GP80AAAHC. L'uso di altri tipi di accumulatore e di pile normali non ricaricabili può essere pericoloso e compromettere il funzionamento o danneggiare l'apparecchio. Per inserire gli accumulatori si prega di osservare le indicazioni riportate nel capitolo «Mettere in funzione i portatili».

Avvertenze

- ⇨ Non immergere gli accumulatori in acqua e non gettarli nel fuoco.
- ⇨ Durante la ricarica, gli accumulatori possono riscaldarsi; si tratta di un fenomeno normale ed assolutamente non pericoloso.
- ⇨ Non usare altri tipi di caricatore per evitare di danneggiare gli accumulatori.
- ⇨ Prima di usare il telefono, **i portatori di apparecchi** acustici dovrebbero considerare che i segnali radio possono produrre interferenze nell'apparecchio acustico e causare fastidiosi ronzii.
- ⇨ Non usare il telefono DECT cordless in ambienti con pericolo di esplosione (ad es. officine di verniciatura, stazioni di servizio, ecc.).
- ⇨ Non collocare la stazione base/di ricarica nei bagni o nelle docce.
- ⇨ I segnali radio possono compromettere il funzionamento delle apparecchiature mediche.
- ⇨ In caso di mancanza di tensione sulla rete elettrica pubblica o di accumulatori scarichi, il telefono DECT cordless non funziona!
- ⇨ Il portatile può essere caricato solo con gli accumulatori inseriti e il coperchio del vano accumulatori applicato.
- ⇨ Non toccare i contatti scoperti!



Smaltimento

Smaltire gli accumulatori, la stazione base, il portatile e gli alimentatori nel rispetto dell'ambiente. Non gettarli con i rifiuti domestici.

Indice

Prerequisiti ambientali di Aton CL111

Aton CL111 dispone di un basso consumo di corrente e riduce le radiazioni.

Consumo di corrente ridotto

Attraverso l'utilizzo di un alimentatore a basso consumo di corrente il vostro telefono consuma fino al 60% di corrente in meno rispetto ai dispositivi standard. Il consumo di corrente in standby è circa di 1,3 Watt.

Radiazioni minime

Aton CL111 con Ecomode plus preimpostato disattiva completamente le radiazioni in standby. Durante una chiamata, il portatile riduce la potenza di trasmissione a seconda della distanza dalla base.

Informazioni dettagliate pagina 7 e 52.

Avvertenze di sicurezza

Introduzione	7
Ecomode plus	7
Riduzione delle radiazioni con utilizzo di più portatili	7
Riduzione delle radiazioni durante una conversazione	7
Riduzione del consumo di corrente	7
Mettere in funzione il telefono	8
Contenuto dell'imballaggio	8
Luogo di installazione	8
Repeater	9
Installare la stazione base	9
Sicurezza contro le intercettazioni	9
Piedino di appoggio	10
Inserire il piedino di appoggio	10
Rimuovere il piedino di appoggio	10
Collegare il telefono	11

Indice

Mettere in funzione il portatile	12
Inserire gli accumulatori	12
Caricare gli accumulatori	13
Impostare la lingua/Assistente di installazione	14
Conoscere il telefono	15
Tasti del portatile	15
Simboli sul display del portatile	17
Usare i menu	18
Navigare nei menu	18
Indietro di un passo	18
Uscire dal menu	18
Stazione base Aton CL111	19
Telefonare	20
Telefonare all'esterno	20
Preparare la selezione	20
Terminare la conversazione	20
Accettare la chiamata	20
Inviare informazioni Keypad/DTMF	20
Viva voce	21
Volume ricevitore/viva voce	21
Disattivare il microfono del portatile	21
Ripetizione della selezione	22
Ripetizione della selezione di un numero nell'elenco	22
Copiare un numero dall'elenco ripetizione della selezione	22
Cancellare una voce/tutte le voci dell'elenco ripetizione della selezione	22
Inviare un SMS dall'elenco ripetizione della selezione*	23
Ripetizione automatica	23
Chiamata collettiva (paging)	23

* Funzione dipende dall'operatore di rete.

Informarsi presso il proprio gestore di rete sulla disponibilità di questo servizio.

Indice

Blocco tastiera	24
Chiamate interne	24
Consultazione interna	25
Spola (parlare a turno con due interlocutori)	25
Trasferire una chiamata	26
Commutazione per conferenze.....	26
Consultazione esterna	27
Rubrica	28
Voci della rubrica.....	28
Aggiungere una nuova voce	28
Suggerimenti per la scrittura	28
Modificare una voce	29
Cancellare una voce/tutte le voci dalla rubrica	29
Selezionare un numero dalla rubrica	29
Inviare un SMS dalla rubrica*	29
Copiare voci.....	30
Copiare singole voci/l'intera rubrica su un altro portatile	30
Elenco chiamate*	31
Visualizzare un numero/Selezionare dall'elenco chiamate	31
Inviare un SMS dall'elenco chiamate*	31
Salvare nella rubrica un numero contenuto nell'elenco chiamate.....	32
Cancellare una voce dell'elenco chiamate	32
Cancellare tutte le voci dall'elenco chiamate	32
Audio	33
Suoneria portatile/stazione base	33
Segnali acustici	34
Suono tasti	34
Fuori portata.....	34

* Funzione dipende dall'operatore di rete.

Informarsi presso il proprio gestore di rete sulla disponibilità di questo servizio.

Indice

Inizio carica	34
Accumulatori scarichi	34
Segnale conferma	34
Famiglia	35
Chiamata diretta (Baby Call)	35
Babyphone (controllo ambiente)	36
Costi.....	37
Costo dell'ultima chiamata	37
Totale costi	37
Impostazioni	37
Tipo di visualizzazione	37
Tariffa.....	37
Valuta.....	37
Calendario/Ora	38
Promemoria	38
Sveglia	38
Ora/Data	38
Funzioni di rete (servizi supplementari)	39
Deviazione delle chiamate	39
Deviazione fissa	39
Deviazione ritardata	39
Deviazione su occupato	39
Avviso di chiamata	40
Attivare/disattivare l'avviso di chiamata	40
Accettare la seconda chiamata	40
Chiamata anonima	41
Richiamo	41
Richiamo su occupato (CCBS).....	41
Combox (segreteria in rete)	42
Provider	42

Indice

Accesso al Swisscom Contact Center	43
SMS	44
SMS – Short Messaging Service	44
Scrivere un SMS	44
SMS in entrata.....	45
Bozze	45
SMS in uscita	45
Modelli	46
Impostazioni	46
Centri SMS	46
Centro di invio	46
Mailbox SMS.....	46
Avviso SMS in entrata	47
Impostazioni	48
Lingua	48
Visualizzazione	48
Display	48
• Immagine di sfondo	48
• Sfondo menu.....	48
• Caratteri	48
• Contrasto	49
• Illuminazione	49
• Screen saver	49
Illuminazione tastiera	49
Nome dei portatili	49
Telefonia	50
DTMF automatico.....	50
Risposta diretta.....	50
PIN di sistema	50
Centralino	51
Repeater	51

Indice

Ecomode plus	52
Riduzione delle radiazioni durante una conversazione	52
Portatili/stazioni base supplementari.....	53
Annunciare portatili supplementari	53
Scollegare un portatile	53
Selezionare la base	53
Esercizio con un centralino	54
Compatibilità	54
Cifra urbana	54
Inserire la cifra urbana	54
Cifra urbana in entrata on/off	54
Manutenzione	55
Reset.....	55
Versione del software	55
Assistente di installazione	55
Come intervenire personalmente in caso di anomalie ed errori	55
Informazioni importanti.....	56
Omologazione	56
Marchio CE	56
Garanzia et support	57
Support	57
Garanzia	57
Limitazioni.....	57
Servizio clienti	57
Pulizia – se necessaria.....	57

Introduzione

Ecomode plus

Il telefono Aton CL111 è dotato dei dispositivi più avanzati per ridurre le radiazioni elettromagnetiche (il cosiddetto «elettrosmog») e il consumo di energia elettrica.

Ecomode plus comprende le seguenti tre funzioni.

Riduzione delle radiazioni con utilizzo di più portatili

In modalità standby, la radiazione elettromagnetica tra la stazione base e tutti i portatili annunciati viene automaticamente soppressa. I portatili e la stazione base aspettano un «impulso di risveglio», ad esempio una chiamata in entrata, l'attivazione di un portatile o la sincronizzazione dei dati da parte del sistema.

In altre parole: quando non è in funzione, l'apparecchio non genera alcuna radiazione elettromagnetica! (Impostazioni: vedi capitolo Impostazioni/Ecomode plus).

Riduzione delle radiazioni durante una conversazione

Quando si telefona con un portatile nelle vicinanze della stazione base, la **radiazione** viene **ridotta fino al 70%**. La potenza di trasmissione tra portatile e stazione base viene automaticamente impostata al livello più basso in funzione della distanza dalla stazione base (Impostazioni: vedi capitolo Impostazioni/Ecomode plus).

Riduzione del consumo di corrente

Grazie all'alimentatore a spina di elevate prestazioni, il consumo di corrente del telefono risulta sensibilmente ridotto (fino al 60%). In combinazione con le funzioni «riduzione delle radiazioni durante una conversazione» e «riduzione delle radiazioni con utilizzo di più portatili» l'apparecchio contribuisce quindi a risparmiare energia elettrica e denaro.

Mettere in funzione il telefono

Contenuto dell'imballaggio

Aton CL111

- ⇨ 1 stazione base
- ⇨ 1 cavo di allacciamento
- ⇨ 1 alimentatore a spina 6V \equiv 600mA SSA-5W-05 EU 060060F
- ⇨ 1 portatile
- ⇨ 2 accumulatori NiMH AAA 800 mAh, modello no. GP80AAAHC
- ⇨ 1 istruzione per l'uso (3 lingue ted/fr/it)
- ⇨ 1 clip da cintura (già montato)

Luogo di installazione

Per ottenere una portata ottimale, raccomandiamo di collocare la stazione base in una posizione centrale rispetto al raggio di azione. Evitare di collocare l'apparecchio all'interno di nicchie o zone incassate e dietro porte di acciaio.

La portata massima tra la stazione base e il portatile è di circa 40 metri all'interno di edifici e di 250 metri all'aperto. La portata può ridursi in funzione delle caratteristiche ambientali e costruttive. In generale la portata negli edifici è inferiore di quella all'aperto. A seconda delle caratteristiche costruttive e per effetto della trasmissione digitale nella gamma di frequenze utilizzata si possono verificare zone d'ombra anche all'interno del raggio di azione. In questo caso la qualità della trasmissione potrebbe essere ridotta da ripetute e brevi interruzioni. Un piccolo movimento per uscire dalla zona d'ombra consentirà di ripristinare la consueta qualità di trasmissione. In caso di superamento della portata, il collegamento viene interrotto se entro 5 secondi non si ritorna nel raggio di azione.

Per evitare interferenze radio con altri apparecchi elettronici, raccomandiamo di mantenere la stazione base e il portatile alla massima distanza possibile (almeno 1 m) dagli altri apparecchi.

Mettere in funzione il telefono

Repeater

Grazie a un repeater è possibile ampliare il raggio di azione e aumentare l'intensità del segnale di ricezione della stazione base. A tale scopo occorre che il repeater sia annunciato alla stazione base e debitamente impostato. (L'impostazione standard alla consegna è «off»).

Nota Impostazioni vedi capitolo «Impostazioni, Repeater».

Installare la stazione base

- ⇨ *La stazione base non deve essere esposta direttamente ai raggi solari.*
- ⇨ *La stazione base deve essere protetta dall'acqua. Non può essere installata in ambienti soggetti a condensa, vapori corrosivi o eccessivo accumulo di polvere. La condensa può formarsi in cantine, garage, giardini d'inverno o ripostigli.*
- ⇨ *La temperatura ambiente deve essere compresa tra 5 °C e 40 °C.*

Il luogo di installazione della stazione base deve essere pulito, asciutto e ben arieggiato. Scegliere un supporto stabile, piano e non soggetto a vibrazioni.

Non collocare la stazione base nelle immediate vicinanze di altri dispositivi elettronici come p.e. impianti HiFi, apparecchi per l'ufficio o forni a microonde per evitare interferenze. Evitare anche di collocare la stazione base nelle vicinanze di fonti di calore (p.e. radiatori) e di ostacoli (p.e. porte di metallo, pareti di forte spessore, nicchie e armadi).

La stazione base non dispone di un interruttore di rete. La presa elettrica utilizzata per l'allacciamento deve perciò essere facilmente accessibile.

Sicurezza contro le intercettazioni

Quando si telefona, la stazione base e il portatile sono collegati attraverso un canale radio. La stazione base funge da intermediario tra la rete telefonica e il portatile. Affinché nessuno possa ascoltare le chiamate o telefonare a spese dell'utente, tra la stazione base e il portatile intercorre uno scambio permanente degli identificativi. Se questi ultimi non corrispondono, il collegamento con i portatili estranei non può essere neppure stabilito.

Mettere in funzione il telefono

Piedino di appoggio

Inserire il piedino di appoggio

1. Collocare la stazione base in piano sul tavolo (lato frontale rivolto verso il basso).
2. Inserire il piedino nelle cavità ① della stazione base ed esercitare una leggera pressione.
3. Assicurarsi che i riscontri inferiori ② si innestino nelle fessure corrispondenti. Il corretto inserimento del piedino di appoggio è accompagnato da uno scatto.



Rimuovere il piedino di appoggio

1. Collocare la stazione base in piano sul tavolo (lato frontale rivolto verso il basso).
2. Tenere ferma la stazione base con una mano.
3. Con l'altra mano, premere contemporaneamente i due riscontri ① a destra e a sinistra e sfilare verso l'alto il piedino di appoggio.

Mettere in funzione il telefono

Collegare il telefono

Per mettere in funzione il telefono è necessario inserire il cavo di allacciamento telefonico e il cavo di alimentazione.

Nota Accertarsi che i cavi fuoriescano sopra il piedino di appoggio per garantire la necessaria stabilità alla stazione base.

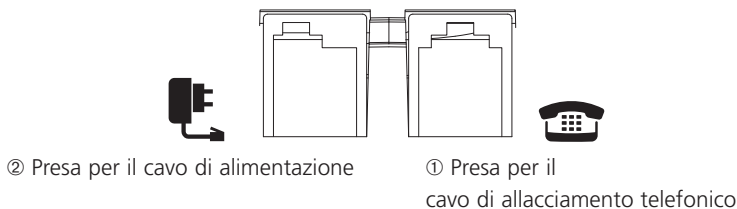

Avvertenza di sicurezza

Per la stazione base usare esclusivamente l'alimentatore a spina 6V \equiv 600 mA SSA-5W-05 EU 060060F in dotazione.

① Cavo di allacciamento telefonico

Il cavo di allacciamento telefonico dispone di due connettori di diversa grandezza. Inserire quello più piccolo nella presa con il simbolo del telefono sul fondo della stazione base. Inserire il connettore più grande nella presa della linea telefonica.

② Cavo di alimentazione

Inserire il cavo di alimentazione nella presa con il simbolo della spina sul fondo della stazione base. Inserire quindi l'alimentatore a spina nella presa elettrica 230 V.

Nota In caso di mancanza di corrente o di alimentatore non inserito, il telefono non funziona.

Mettere in funzione il telefono

Mettere in funzione il portatile

Per ricevere chiamate e telefonare con il portatile si devono prima caricare completamente gli accumulatori.

Inserire gli accumulatori

Sul fondo del portatile si trova un vano predisposto per due accumulatori del tipo AAA (ministilo).

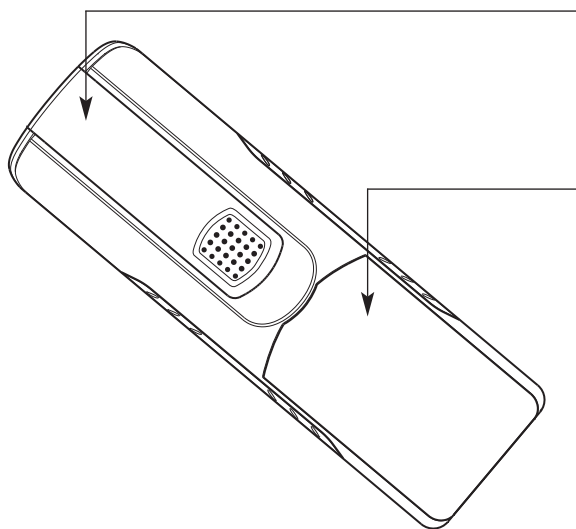

Rimuovere la clip da cintura

Premere la parte superiore della clip da cintura e sfilarla verso l'alto.

Rimuovere il coperchio del vano accumulatori

Far dapprima scorrere il coperchio del vano accumulatori verso il basso (circa 3 mm) e sollevarlo.

Inserire gli accumulatori (rispettare le polarità!)

Inserire gli accumulatori nell'apposito vano prestando attenzione alla giusta polarità. Inserire gli accumulatori in modo che l'estremità piana (polo negativo) si trovi in corrispondenza della molla sporgente. Se gli accumulatori non sono inseriti correttamente, il portatile non funziona. Non si possono escludere danni all'apparecchio. Applicare il coperchio del vano accumulatori spostato di circa 3 mm e spingerlo verso l'alto fino a sentire lo scatto.

Mettere in funzione il telefono

Caricare gli accumulatori

Alla consegna gli accumulatori sono scarichi. Per caricarli inserire il portatile nella stazione base. La fase di carica è segnalata dal lampeggiamento del simbolo dell'accumulatore sul portatile. Il tempo di carica degli accumulatori è di circa 14 ore.

-
- Nota
- Il portatile può essere riposto nella stazione base solo con gli accumulatori inseriti.
 - Non usare altri tipi di caricatore per evitare di danneggiare gli accumulatori.
-

Il livello di carica è indicato dai seguenti simboli sul display del portatile:



Accumulatori «carichi»



Accumulatori «carichi per 1/2»



Accumulatori «scarichi»

Se si inseriscono accumulatori nuovi, il livello di carica visualizzato sul portatile corrisponde a quello effettivo soltanto dopo un ciclo di carica completo.

Il telefono è ora operativo.

Importante!

Tenere presente che quando si inseriscono accumulatori nuovi, il portatile è in grado di fornire un'indicazione esatta del livello di carica solo dopo un ciclo di carica completo.



Utilizzare esclusivamente accumulatori NiMH AAA 800 mAh, mai pile normali non ricaricabili.

Mettere in funzione il telefono

Nota Il portatile può essere riposto nella stazione bas dopo ogni conversazione. Il processo di carica è gestito elettronicamente per consentire una ricarica ottimale degli accumulatori a partire da qualsiasi livello. Evitare di togliere gli accumulatori dal portatile senza un motivo preciso per non comprometterne la ricarica ottimale.

L'apparecchio dispone di una modalità di funzionamento a basse emissioni che, durante i periodi di standby, disattiva automaticamente l'antenna azzerando così le radiazioni. Alla consegna questa funzione è disattivata.

Con gli accumulatori completamente carichi è possibile telefonare fino a 12 ore. L'autonomia del portatile in standby è di 120 ore.

Quando il livello di carica degli accumulatori raggiunge il limite inferiore, sul display lampeggia il simbolo () e si sente il segnale di avviso «accumulatori scarichi». A questo punto l'autonomia di conversazione è ancora di circa 10 minuti.

Impostare la lingua/Assistente di installazione

Sul display appaiono le lingue disponibili. Scorrerle con il tasto navigazione  fino alla lingua desiderata. Confermare con **OK**.

Dopo un assistente di installazione guida l'utente passo dopo passo nella messa in funzione del telefono facilitandogli l'accesso alla telefonia senza fili.

Inserire, seguendo le istruzioni sul display, l'ora e la data.

Nota Dopo un reset del telefono (ripristino delle impostazioni iniziali) sul display riappare l'assistente di installazione.

Conoscere il telefono

Tasti del portatile

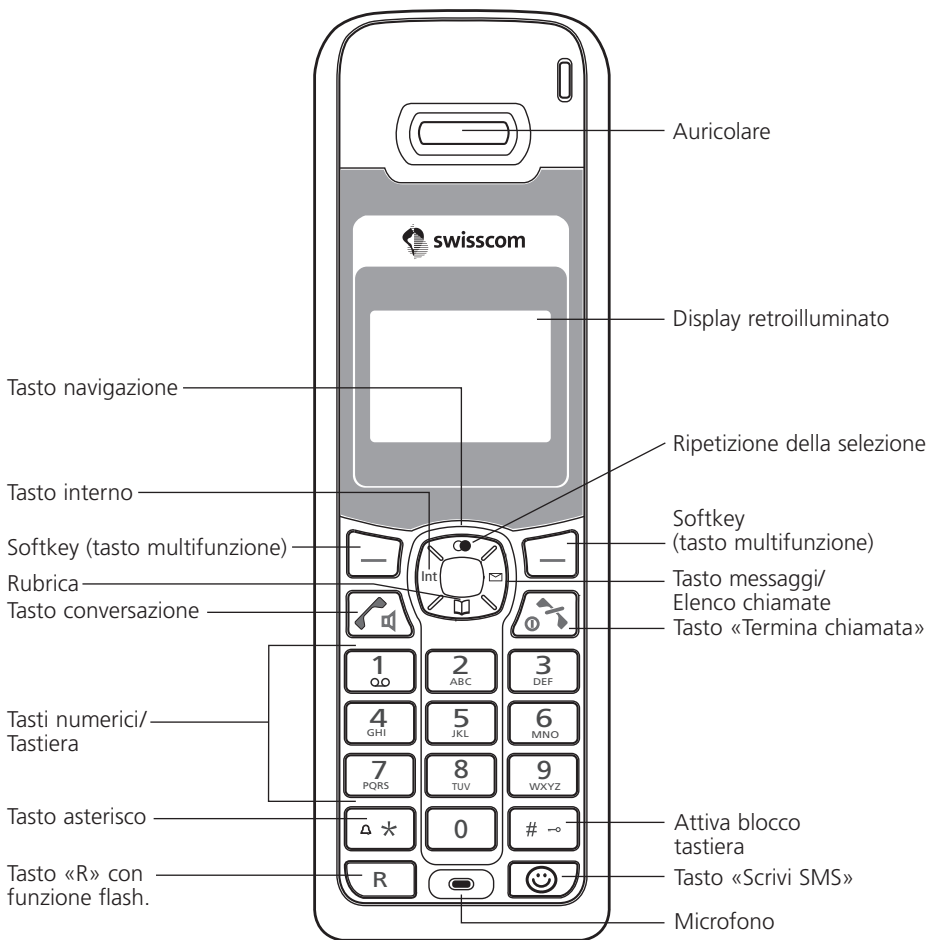

Conoscere il telefono



Softkey (tasti multifunzione) Softkey destro: consente di selezionare le opzioni del menu e di confermare le immissioni/impostazioni. Softkey sinistro: consente di tornare al livello precedente del menu. In standby: Chiamare la Hotline di Swisscom.



Tasto navigazione Per scorrere su/giù, a destra/sinistra.



Ripetizione della selezione Per aprire l'elenco ripetizione della selezione.



Tasto messaggi Per accedere direttamente all'elenco chiamate (chiamate risposte/perse) e agli SMS*.



Per aprire la **Rubrica telefonica**.

Int

Tasto interno Per effettuare chiamate interne con un altro portatile.



Tasto conversazione Per effettuare e rispondere a una chiamata e commutare su viva voce.



Tasto «Termina chiamata» Premere brevemente per terminare una chiamata o tornare in standby. Premere a lungo per accendere/spagnere il portatile.

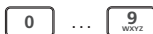

Tasti numerici/Tastiera Inserimento di numeri di chiamata. Lettere stampate. Premere a lungo il tasto «0» per inserire una pausa di selezione tra due cifre quando si immette un numero di chiamata.



Combox Premere a lungo per accedere direttamente ai messaggi della segreteria telefonica in rete.



Chiamata anonima Premere a lungo per effettuare la chiamata successiva in modo anonimo.



Tasto asterisco Introduzione dell'asterisco. Premere a lungo per attivare/disattivare la suoneria del portatile.



Tasto cancelletto Tasto per inserire il cancelletto. Premere a lungo per attivare il blocco tastiera.



Blocco tastiera attivato Il blocco tastiera impedisce la selezione accidentale di un numero di telefono.



Tasto «R» Con il tasto R si attivano certi servizi supplementari della rete telefonica pubblica.



Tasto «Scrivi SMS*».

* Funzione dipende dall'operatore di rete.

Informarsi presso il proprio gestore di rete sulla disponibilità di questo servizio.

Conoscere il telefono

Simboli sul display del portatile

Sul display del portatile vengono visualizzati i seguenti simboli:



Simbolo portata

Ricezione: appare quando il portatile si trova nell'area di portata della stazione base. Lampeggia, quando il portatile ha oltrepassato l'area di portata o non è annunciato alla stazione base.



Sveglia attivata

Indica che la sveglia è attivata.



Viva voce attivato

Indica che il viva voce è attivato.



Chiamata in corso

Indica che è in corso una chiamata.



Suoneria disattivata

Indica che la suoneria è disattivata.



Blocco tastiera

Indica che la tastiera è bloccata.



Ripetizione automatica attivata

Indica che la ripetizione automatica è attivata.



Accumulatori carichi

Indica che gli accumulatori sono completamente carichi.



Accumulatori scarichi

Indica che gli accumulatori sono quasi scarichi.



Chiamate perse*

Appare quando nell'elenco chiamate vi sono chiamate rimaste senza risposta.



Nuovi SMS*

Indica la ricezione di nuovi SMS.



Messaggi su Combox

Appare quando sulla segreteria in rete vi sono messaggi.



Chiamata interna

Appare quando si chiama un altro portatile.

* Funzione dipende dall'operatore di rete.

Informarsi presso il proprio gestore di rete sulla disponibilità di questo servizio.

Conoscere il telefono



Usare i menu

Navigare nei menu

In modalità standby, premere il softkey sotto **MENU**. Sul display appare «Rubrica» con il simbolo corrispondente.

Per accedere agli altri menu disponibili utilizzare il tasto navigazione  (verso l'alto/il basso). Il titolo del menu selezionato (p.e. Audio) appare con il simbolo corrispondente.

Il portatile dispone di menu di facile consultazione. Di regola, ogni menu presenta un elenco di opzioni. Per selezionare il menu principale, un sottomenu o un'opzione premere il softkey sotto la scritta corrispondente che appare sul display.

Con il portatile attivato e pronto per l'uso, premere il softkey sotto **MENU** per aprire il menu principale e scorrelo con il tasto navigazione  fino all'opzione desiderata. Confermare con **OK** per aprire l'elenco delle opzioni, scorrelo con il tasto navigazione  e confermare l'opzione desiderata con **OK**.

Indietro di un passo

Con **INDIETRO** si torna al menu precedente.

Uscire dal menu

Per uscire da un menu premere il softkey sotto **INDIETRO**. Se si desidera tornare in modalità standby, confermare con il tasto .

Conoscere il telefono

Stazione base Aton CL111

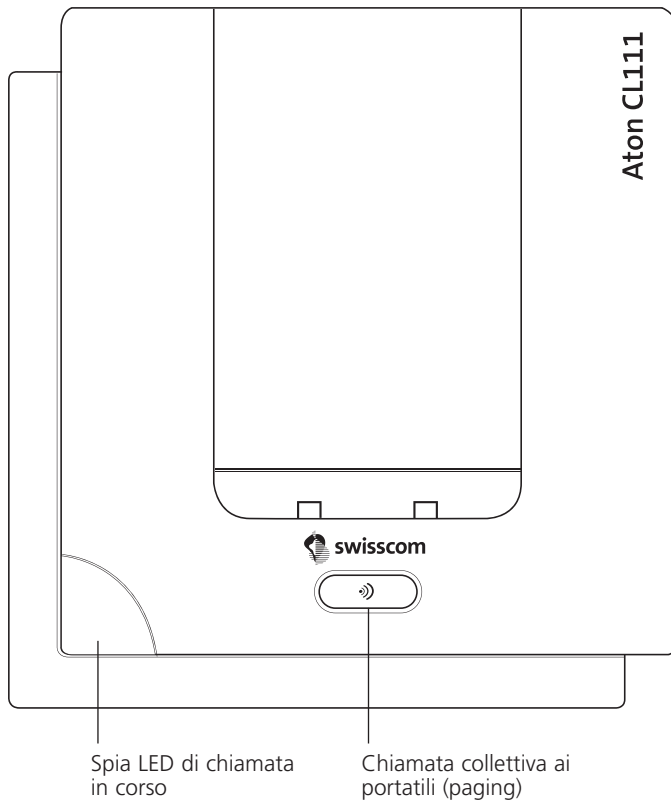

Telefonare

Telefonare all'esterno

Premere , attendere il suono continuo e selezionare il numero di chiamata.

Preparare la selezione

Digitare dapprima il numero di chiamata. In caso di errori è possibile cancellare la digitazione. Premere  per chiamare il numero selezionato.

In caso di errori è possibile

- cancellare il numero premendo più volte il softkey sotto .
- muovere il cursore all'interno del numero premendo il tasto navigazione (a destra/sinistra).

Terminare la conversazione

Premere  o riporre il portatile nella stazione base/di ricarica.

Accettare la chiamata

Il numero o il nome del chiamante (se memorizzato nella rubrica) appaiono sul display unicamente se il gestore di rete supporta il riconoscimento del numero di chiamata* (CLIP). Premere , per rispondere alla chiamata.

Inviare informazioni Keypad/DTMF

Se il telefono è commutato temporaneamente sulla selezione a toni, premendo il softkey sotto **OPZIONI, DTMF** durante una comunicazione è possibile inviare segnali di comando, p.e. per il Combox.

Nota Se nel menu **IMPOSTAZIONI, TELEFONIA** è attivata la funzione «DTMF autom.» non è necessario procedere a questa commutazione. Al termine di un collegamento, la selezione a toni temporanea viene disattivata automaticamente.

* Funzione dipende dall'operatore di rete.





Informarsi presso il proprio gestore di rete sulla disponibilità di questo servizio.

Telefonare

Viva voce

La funzione viva voce consente di effettuare una conversazione senza sollevare il portatile e permette ad altre persone presenti nel locale di parteciparvi.

Attivare il viva voce prima di una chiamata

1. Premere . Sul display appare ; premere nuovamente . Sul display appare  e si sente il suono continuo attraverso l'altoparlante del portatile.
2. Premere  per disattivare il viva voce.

Attivare il viva voce durante una conversazione:

Premere ; per disattivare il viva voce, premere di nuovo .

Volume ricevitore/viva voce

Il volume del ricevitore e dell'altoparlante possono essere regolati su cinque livelli. Per regolare il volume durante una conversazione premere . La nuova impostazione del volume viene mantenuta anche una volta terminata la chiamata.

Nota Il volume dell'auricolare e quello del viva voce sono indipendenti uno dall'altro; la procedura di regolazione è tuttavia identica.

Disattivare il microfono del portatile

Durante una conversazione è possibile consultare altre persone presenti nel locale, senza che il chiamante possa sentire.

1. Premere il softkey sotto **MIC OFF** durante la conversazione. Il chiamante non sente più nulla.
2. Premere il softkey sotto **MIC ON** per riprendere la conversazione.



Telefonare

Ripetizione della selezione

Gli ultimi 15 numeri di telefono selezionati vengono memorizzati nell'elenco ripetizione della selezione. Se il nome del chiamante è memorizzato nella rubrica, sul display appare automaticamente il nome al posto del numero.

Ripetizione della selezione di un numero nell'elenco

Quando il telefono si trova in standby:



Premere  per aprire l'elenco ripetizione della selezione e scorrerlo con . Quando il numero desiderato è evidenziato, premere .

Nota

- Per aprire l'elenco ripetizione della selezione, il telefono **deve** trovarsi in standby. Dopo aver premuto il tasto conversazione non è più possibile aprire l'elenco ripetizione della selezione con il tasto .
 - Se l'elenco ripetizione della selezione non contiene numeri di chiamata (elenco vuoto), sul display appare un'indicazione corrispondente.
-

Copiare un numero dall'elenco ripetizione della selezione

Un numero che figura nell'elenco ripetizione della selezione può essere copiato nella rubrica.

Premere  per aprire l'elenco ripetizione della selezione. Scorrere l'elenco con  fino al numero di chiamata desiderato e premere il softkey sotto **OPZIONI, SALVA NUMERO**. Inserire il nome e corrispondente al numero di chiamata e salvare.

Nota



Se il numero di chiamata è già contenuto nella rubrica, la funzione di salvataggio non viene visualizzata.

Cancellare una voce/tutte le voci dell'elenco ripetizione della selezione

Premere  per aprire l'elenco ripetizione della selezione. Scorrere l'elenco fino alla voce desiderata. Premere il softkey sotto **OPZIONI** e cancellare la voce selezionata oppure l'intero elenco.

Telefonare

Inviare un SMS dall'elenco ripetizione della selezione*

1. Premere il softkey sotto . Scorrere l'elenco con  fino alla voce desiderata e premere il softkey sotto **OPZIONI, SCRIVI SMS**.
2. Scrivere e inviare l'SMS.

Ripetizione automatica

Se il numero chiamato è occupato, è possibile attivare la ripetizione automatica della selezione tramite il menu **OPZIONI**. Nel menu **OPZIONI** si possono impostare il numero delle ripetizioni nonché l'intervallo fra due ripetizioni. Se la ripetizione automatica della selezione è stata attivata, l'apparecchio nell'intervallo stabilito emette un segnale acustico (ca. 30 secondi).



Di seguito si hanno le seguenti opzioni:

- premendo il softkey sinistro (Off) la ripetizione automatica della selezione può essere disattivata. In questo modo non viene effettuata nessuna selezione e viene disattivata anche la segnalazione acustica.
- premendo il softkey destro (Si) oppure il tasto conversazione il numero impostato viene composto automaticamente e, allo stesso tempo, viene disattivata la ripetizione automatica della selezione. Qualora il numero chiamato fosse ancora occupato, bisogna riattivare la ripetizione automatica della selezione attraverso il menu **OPZIONI**.
- Se durante il segnale acustico emesso per segnalare la modalità di ripetizione automatica della selezione non viene premuto nessun tasto oppure se viene premuto il tasto «Termina chiamata», la ripetizione automatica rimane attivata e l'apparecchio continua a emettere il relativo segnale acustico nell'intervallo stabilito. Ciò continuerà finché è stato effettuato il numero di ripetizioni della selezione stabilito.

Nota L'intervallo si applica soltanto alla variante 3.

Chiamata collettiva (paging)

La chiamata collettiva consente di localizzare un portatile andato perso.

1. Premere  sulla stazione base. Il portatile smarrito squilla.
2. Premere di nuovo  per terminare la chiamata collettiva oppure premere  sul portatile rintracciato oppure premere il softkey sotto «Rifiuta».



* Funzione dipende dall'operatore di rete.

Informarsi presso il proprio gestore di rete sulla disponibilità di questo servizio.

Telefonare

Blocco tastiera

Quando si porta un portatile in tasca, attivare il blocco tastiera. In questo modo si evita la selezione accidentale di un numero di telefono.

1. Premere a lungo . Il display indica **TASTIERA BLOCCATA**.
2. Per disattivare il blocco tastiera premere il softkey sotto **SBLOCCA** e in seguito .

Nota Se la tastiera è bloccata

- è comunque possibile selezionare i numeri di emergenza (in preparazione della selezione solamente) e rispondere alle chiamate in entrata.
 - non è invece possibile selezionare numeri di chiamata o utilizzare i menu.
-

Chiamate interne

Le chiamate agli altri portatili interni, annunciati alla stazione base, sono gratuite.

1. Premere **Int**, selezionare il numero del portatile desiderato e confermare con **OK**.
Se i portatili annunciati alla stazione base sono solo 2, **Int** seleziona automaticamente l'altro apparecchio.
2. Per terminare la chiamata, premere .

Nota

- Se durante una conversazione interna si riceve una chiamata esterna, tutti i portatili non utilizzati squillano.
- Nei portatili utilizzati si sente un segnale acustico che segnala la chiamata esterna. Premere il softkey sotto **OPZIONI, ACCETTA/FINE**, per terminare la chiamata interna e rispondere a quella esterna. Oppure premete il softkey sotto **OPZIONI, ACCETTA/ATTESA**, per mettere in attesa la chiamata interna oppure sotto **OPZIONI, RIFIUTA** per rifiutare la chiamata esterna su questo portatile.

Telefonare

Consultazione interna

È in corso una conversazione esterna e si desidera consultare un interlocutore interno.

Quando il secondo portatile risponde, è possibile parlare con l'interlocutore interno senza che il chiamante esterno possa ascoltare.

È possibile parlare a turno con i due interlocutori (spola) oppure collegare tutte le chiamate in una conferenza a tre. Per indicazioni dettagliate, consultare i capitoli «Spola» e «Conferenza».

-
- Nota
- Finché la durata della conversazione non appare sul display il tasto **Int** non può essere utilizzato.
 - Se il secondo portatile non risponde, è possibile interrompere il collegamento interno e riprendere la chiamata esterna premendo il softkey sotto **FINE**.
 - Le consultazioni interne si effettuano tramite la stazione base e non dipendono dai servizi offerti dal proprio gestore di rete.
-

Spola (parlare a turno con due interlocutori)

Sono in corso due chiamate (1 interna e 1 esterna); una è stata messa in attesa.

1. Premendo il tasto **Int** o il softkey sotto **OPZIONI, SPOLA** è possibile parlare a turno con i due interlocutori. Premendo il softkey sotto **OPZIONI, CONFERENZA** è possibile mettere in comunicazione tutti gli interlocutori.
2. Premere  per terminare una chiamata. Gli interlocutori rimasti in linea vengono automaticamente collegati.

-
- Nota
- La «spola» tra due interlocutori esterni avviene tramite la rete telefonica pubblica e dipende pertanto dai servizi offerti (funzione di rete) dal proprio gestore. Informarsi presso quest'ultimo sulla disponibilità di questo servizio.
-

Telefonare

Trasferire una chiamata

Una chiamata in corso può essere trasferita su un altro portatile.

1. Premere **Int** e selezionare il portatile al quale si desidera trasferire la chiamata. Il chiamante esterno viene messo in attesa.
2. Quando il secondo portatile risponde, è possibile parlare con l'interlocutore interno senza che il chiamante esterno possa ascoltare. Per trasferire la chiamata, premere il tasto .

-
- Nota
- Finché la durata della conversazione non appare sul display il tasto **Int** non può essere utilizzato.
 - Se il secondo portatile non risponde, è possibile interrompere il collegamento interno e riprendere la chiamata esterna premendo il softkey sotto **FINE**.
-

Commutazione per conferenze

Sono in corso due chiamate (1 interna e 1 esterna); una è stata messa in attesa.

1. Premere il softkey sotto **OPZIONI, CONFERENZA** per mettere in comunicazione tutti tre interlocutori. Premendo il tasto  ogni interlocutore può decidere di abbandonare la conferenza.
2. Per tornare alla spola, premere il softkey sotto **OPZIONI, TERMINA CONF.**
3. Premendo il softkey sotto **OPZIONI, SPOLA** è possibile parlare a turno con ogni interlocutore.

Telefonare

Consultazione esterna

È in corso una conversazione esterna e si desidera consultare un secondo interlocutore esterno senza terminare la chiamata in corso.

1. Premere il tasto  per avviare la consultazione esterna.
2. Digitare il numero desiderato.

Premendo il softkey sotto **OPZIONI, SPOLA** è possibile parlare a turno con ogni interlocutore.

Per mettere in comunicazione tutti e tre gli interlocutori, premere il softkey sotto **OPZIONI, CONFERENZA**.

Nota Le consultazioni esterne si effettuano tramite la rete telefonica pubblica e dipendono pertanto dai servizi offerti (funzioni di rete) dal proprio gestore. Informarsi presso quest'ultimo sulla disponibilità di questo servizio.

Rubrica

Nella rubrica di ogni portatile si possono memorizzare fino a 200 nomi e numeri. Ogni voce contiene un nome e un numero di chiamata. La lunghezza massima dei nomi è di 24 caratteri, quella dei numeri di 24 cifre.

Voci della rubrica





Aggiungere una nuova voce

Quando il telefono si trova in standby

1. Premere il tasto . Tutte le voci appaiono in ordine alfabetico.
2. Premere il softkey sotto **OPZIONI**. Inserire la **NUOVA VOCE** con nome, numero di chiamata, stato (centralino/esterno) e provider desiderato. Inoltre, se si desidera che il proprio numero di chiamata non appaia sul display dell'interlocutore appena inserito in rubrica attivare l'opzione «Chiamata anonima» e salvare la voce.



Nota Se la rubrica non contiene alcuna voce (rubrica vuota), sul display appare un'indicazione corrispondente.

Suggerimenti per la scrittura

- Premere  per inserire uno spazio,  o  per inserire un carattere speciale.
- I caratteri speciali disponibili appaiono nell'ultima riga del display; per scorrerli premere i tasti corrispondenti.
- Quando si inseriscono nomi, premere il tasto  per passare da lettere maiuscole a minuscole e viceversa.



Rubrica

Modificare una voce



1. Premere il tasto . Scorrere l'elenco con  fino alla voce desiderata e premere il softkey sotto **OPZIONI**.
2. Modificare il nome e il numero di chiamata e salvare.

Cancellare una voce/tutte le voci dalla rubrica

È possibile cancellare singole voci o tutta la rubrica telefonica.



1. Premere il tasto . Scorrere l'elenco con  fino alla voce desiderata e premere il softkey sotto **OPZIONI**.
2. Selezionare l'opzione «Cancella voce» oppure «Cancella tutte le voci».

Selezionare un numero dalla rubrica

1. Premere il tasto . Tutte le voci appaiono in ordine alfabetico.
2. Scorrere la rubrica con  fino alla voce desiderata e premere . Il numero di chiamata viene visualizzato e selezionato.

In alternativa è possibile effettuare una ricerca alfabetica. A tale scopo basta selezionare l'iniziale e confermare la voce desiderata con .

Inviare un SMS dalla rubrica*

1. Premere il tasto . Scorrere l'elenco con  fino alla voce desiderata e premere il softkey sotto **OPZIONI**.
2. Selezionare «Scrivi SMS», confermare con **OK**.
3. Scrivere e inviare l'SMS.

* Funzione dipende dall'operatore di rete.

Informarsi presso il proprio gestore di rete sulla disponibilità di questo servizio.

Rubrica

Copiare voci

In caso di più portatili in esercizio è possibile copiare le voci della rubrica da un apparecchio all'altro. In questo modo i nomi e i numeri devono essere immessi una sola volta.



Durante il trasferimento di voci da un portatile all'altro, le chiamate esterne possono essere effettuate con qualsiasi altro portatile annunciato alla medesima stazione base.

Se si copia tutta la rubrica, tutte le voci presenti sull'altro portatile vengono sovrascritte.

Se la rubrica del secondo portatile è piena, sul display di quest'ultimo appare un'indicazione corrispondente.

Copiare singole voci/l'intera rubrica su un altro portatile

È possibile copiare singole voci o l'intera rubrica da un portatile all'altro, a condizione che entrambi siano annunciati alla medesima stazione base.

1. Premere il tasto  e selezionare con  la voce che si desidera copiare. Premere il softkey sotto **OPZIONI**. Selezionare il sottomenu desiderato e confermare con **OK**.
2. Selezionare il portatile desiderato mediante il rispettivo numero e confermare con **OK**.
3. Confermare premendo **Si** sul portatile desiderato.

Nota	<ul style="list-style-type: none">• Rispondendo a una chiamata in entrata, la procedura di copia viene interrotta.• Se si sta copiando tutta la rubrica, le voci trasmesse prima dell'arrivo della chiamata vengono memorizzate.• Se sul portatile sul quale si desidera copiare una voce o l'intera rubrica è in corso una chiamata, la procedura di copia non può essere effettuata.
------	--

Elenco chiamate*

Se il gestore di rete supporta il riconoscimento del numero di chiamata* (CLIP), quest'ultimo appare sul display prima che si risponda alla chiamata (a condizione che il chiamante non abbia soppresso il riconoscimento del numero).



Quando si ricevono nuove chiamate sul display appare un'indicazione corrispondente.

È disponibile un elenco per le chiamate accettate e uno per le chiamate perse.



L'elenco chiamate può contenere al massimo 30 voci: quando è pieno, ogni nuova voce cancella quella meno recente.

Nota Se l'elenco chiamate non contiene alcuna voce (elenco chiamate vuoto), sul display appare un'indicazione corrispondente.

Visualizzare un numero/Selezionare dall'elenco chiamate

Premere . Selezionare ELENCO CHIAMATE per aprire l'elenco chiamate e confermare con **OK**. Selezionare CHIAM. RISPOSTE oppure CHIAMATE PERSE, confermare con **OK**. Scorrere l'elenco con . Premere , per avviare la selezione del numero visualizzato.

Inviare un SMS dall'elenco chiamate*

1. Premere . Selezionare ELENCO CHIAMATE per aprire l'elenco chiamate e confermare con **OK**. Selezionare CHIAM. RISPOSTE oppure CHIAMATE PERSE, confermare con **OK**. Scorrere l'elenco con  fino alla voce desiderata e premere il softkey sotto **OPZIONI, SCRIVI SMS**.
2. Scrivere e inviare l'SMS.

* Funzione dipende dall'operatore di rete.

Informarsi presso il proprio gestore di rete sulla disponibilità di questo servizio.

Elenco chiamate*

Salvare nella rubrica un numero contenuto nell'elenco chiamate

1. Premere . Selezionare **ELENCO CHIAMATE** per aprire l'elenco chiamate e confermare con **OK**. Selezionare **CHIAM. RISPOSTE** oppure **CHIAMATE PERSE**, confermare con **OK**. Scorrere l'elenco fino alla voce desiderata.
2. Premere il softkey sotto **OPZIONI** e in seguito **SALVA NUMERO**. Digitare il nome dell'utente al quale appartiene il numero di chiamata e salvare.

Cancellare una voce dell'elenco chiamate

1. Premere . Selezionare **ELENCO CHIAMATE** per aprire l'elenco chiamate e confermare con **OK**. Selezionare **CHIAM. RISPOSTE** oppure **CHIAMATE PERSE**, confermare con **OK**. Scorrere l'elenco fino alla voce desiderata.
2. Premere il softkey sotto **OPZIONI** e cancellare la voce selezionata oppure l'intero elenco.

Cancellare tutte le voci dall'elenco chiamate

Premere . Selezionare **CANC. TUTTE CHIAM.** per cancellare tutte le voci dall'elenco chiamate.

* Funzione dipende dall'operatore di rete.

Informarsi presso il proprio gestore di rete sulla disponibilità di questo servizio.

Audio

Procedura

1. Premere il softkey sotto **MENU**. Scorrere l'elenco con  fino ad **AUDIO** e confermare con **OK**.
2. Scorrere i sottomenu fino a quello desiderato e procedere con le impostazioni.

Suoneria portatile/stazione base

Sia sul portatile che sulla stazione base è possibile programmare suonerie diverse per le chiamate esterne e per quelle interne. Sono disponibili 5 suonerie standard e 10 suonerie polifoniche (solo per il portatile).

Impostare le suonerie prescelte per le chiamate esterne/interne come pure il rispettivo volume che, all'occorrenza, può essere regolato in modo tale da ottenere l'effetto «crescendo».

A una voce della rubrica è possibile anche assegnare una suoneria o un'immagine di sfondo personalizzata. Quando l'utente corrispondente chiama, si sente la melodia personalizzata o sul display appare l'immagine di sfondo selezionata.

Audio

Segnali acustici

Il portatile semplifica l'uso grazie a diversi segnali acustici che possono essere attivati o disattivati a piacimento.

Suono tasti

Ogni volta che si preme un tasto si sente un breve segnale acustico.

Fuori portata

Quando il portatile esce dal raggio di portata si sente un segnale di avviso che esorta l'utente ad avvicinarsi alla stazione base.

Inizio carica

Quando il portatile viene riposto nella stazione base, un breve segnale acustico avvisa che gli accumulatori hanno cominciato automaticamente a ricaricarsi.

Accumulatori scarichi

Si sente quando il livello di carica degli accumulatori raggiunge il limite inferiore.

Segnale conferma

Le impostazioni e gli inserimenti effettuati vengono confermati da un breve segnale acustico.

Famiglia

Procedura

1. Premere il softkey sotto **MENU**. Scorrere l'elenco con  fino a **FAMIGLIA** e confermare con **OK**.
2. Scorrere i sottomenu fino a quello desiderato e procedere con le impostazioni.

Chiamata diretta (Baby Call)

Quando viene attivata la chiamata diretta, premendo un tasto qualsiasi, il portatile seleziona un numero preprogrammato. La funzione «Chiamata diretta» può essere molto utile soprattutto per i genitori con bambini piccoli. Se i genitori non sono in casa, i bambini possono chiamare direttamente i genitori (o un vicino di casa) premendo un qualsiasi tasto sul portatile. Il rispettivo numero di chiamata diretta deve essere naturalmente stato programmato in precedenza dai genitori.

-
- Nota
- Per ripristinare il normale funzionamento del portatile occorre disattivare la funzione «Chiamata diretta».
 - Tenere presente che in casi eccezionali la chiamata diretta **non** funziona, p.e. quanto il numero di chiamata stabilito dall'utente è occupato, il numero di cellulare stabilito dall'utente non riceve alcun segnale, in caso di mancanza di tensione sulla rete elettrica pubblica o quanto gli accumulatori sono scarichi.
-

Famiglia

Babyphone (controllo ambiente)

Il telefono può essere utilizzato come babyphone/allarme rumore. Quando questa funzione è attivata, il telefono sorveglia i rumori nelle sue immediate vicinanze e non appena viene superato un determinato livello (regolabile dall'utente) esegue una chiamata al numero stabilito dall'utente. L'utente chiamato sente i rumori all'altro capo e può così scoprire se, ad esempio, un bambino sta piangendo nelle vicinanze dell'apparecchio.

-
- Nota
- Sul portatile a partire dal quale è stata attivata la funzione babyphone (controllo ambiente) le chiamate in entrata non vengono segnalate.
 - Per ripristinare il normale funzionamento del portatile occorre disattivare la funzione «Babyphone».
 - Tenere presente che in casi eccezionali il babyphone (controllo ambiente) **non** funziona, p.e. quanto il numero di chiamata stabilito dall'utente è occupato, il numero di cellulare stabilito dall'utente non riceve alcun segnale, in caso di mancanza di tensione sulla rete elettrica pubblica o quanto gli accumulatori sono scarichi.
-

Costi

Procedura

1. Premere il softkey sotto **MENU**. Scorrere l'elenco con  fino a **COSTI** e confermare con **OK**.
2. Scorrere i sottomenu fino a quello desiderato e procedere con le impostazioni.

Costo dell'ultima chiamata

È possibile visualizzare il costo dell'ultima chiamata.

Totale costi

È possibile visualizzare il costo complessivo di tutte le chiamate.

Impostazioni

Tipo di visualizzazione

È possibile visualizzare il costo oppure la durata di una conversazione. A tale scopo occorre effettuare le seguenti impostazioni:

Tariffa

Per ottenere un importo corretto, occorre impostare la tariffa per scatto. (Il coefficiente per la rete analogica di Swisscom ammonta a CHF 0,10.)

Valuta

Per ottenere un importo corretto è necessario, all'occorrenza, impostare la valuta (in Svizzera: CHF).

Nota

- Tariffa per scatto e valuta sono preprogrammate alla consegna.
- Per ragioni tecniche, i costi visualizzati sul display possono divergere dall'importo della bolletta del telefono. È sempre vincolante l'importo riportato sulla bolletta del telefono.
- Se le telefonate vengono effettuate tramite un provider (gestore di rete) le informazioni sui costi possono anche non essere trasmesse.

Calendario/Ora

Procedura

1. Premere il softkey sotto **MENU**. Scorrere l'elenco con  fino a **CALENDARIO/ORA** e confermare con **OK**.
2. Scorrere i sottomenu fino a quello desiderato e procedere con le impostazioni.

Promemoria

Il vostro telefono funge anche da agenda. Si possono impostare fino a 5 promemoria per diversi appuntamenti. Al momento convenuto, il portatile emetterà un segnale acustico.

Nota Il segnale acustico risuona solo sul portatile sul quale è stato impostato il promemoria.

Sveglia

Per impostare la sveglia occorre attivare la relativa funzione come pure inserire l'ora e la suoneria desiderata. Sono disponibili 5 suonerie standard e 10 suonerie polifoniche.

Nota All'orario impostato, l'appuntamento viene visualizzato sul display e il portatile suona per un determinato periodo. Premendo il softkey sotto **SILENZIO** (oppure al termine del segnale acustico) l'appuntamento rimane visualizzato sul display. Quando un promemoria è stato evaso (e non è più necessario visualizzarlo sul display) premere il softkey sotto **INDIETRO**.

Ora/Data

L'ora, la data e il giorno devono essere impostati.

Nota

- In caso di un'interruzione di corrente, le impostazioni vanno perse e devono essere effettuate nuovamente.
- È possibile scegliere anche il formato dell'ora (12 o 24 ore).

Funzioni di rete (servizi supplementari)

Per poter attivare determinate funzioni di rete è necessario inviare i codici corrispondenti che, spesso, contengono caratteri speciali come **# -** o **# ***. In alcuni casi è richiesto anche il cosiddetto segnale flash. Il segnale flash può essere inserito con il tasto **R**. Informarsi presso il proprio gestore di rete sui codici esatti delle singole funzioni, sulle relative funzionalità e sugli eventuali addebiti.

Procedura

1. Premere il softkey sotto **MENU**. Scorrere l'elenco con **↓** fino a **FUNZIONI DI RETE** e confermare con **OK**.
2. Scorrere i sottomenu fino a quello desiderato e procedere con le impostazioni.

Deviazione delle chiamate

La deviazione delle chiamate consente di essere sempre raggiungibili anche quando non ci si trova nei pressi del telefono.

Selezionare il tipo di deviazione desiderata (fissa, ritardata, su occupato) nel sottomenu **ATTIVA** o **DISATTIVA** e immettere il numero di destinazione sul quale si desidera deviare la chiamata.

Deviazione fissa Le chiamate in entrata vengono deviate immediatamente.

Deviazione ritardata Le chiamate in entrata vengono deviate dopo un intervallo o un numero di squilli definito.

Deviazione su occupato Le chiamate in entrata vengono deviate se la linea è occupata.

Una volta impostato il tipo di deviazione, immettere il numero di destinazione sul quale si desidera deviare la chiamata.

Le seguenti operazioni possono essere effettuate in qualsiasi momento:

- consultare lo stato della deviazione
- modificare o cancellare il numero di destinazione (i numeri di destinazione non sono salvati nell'apparecchio)
- disattivare la deviazione.

Funzioni di rete (servizi supplementari)

Avviso di chiamata

Con la funzione «Avviso di chiamata» si è sempre raggiungibili anche durante una chiamata in corso. Quando una terza persona chiama si sente un segnale acustico ed è possibile rispondere alla seconda chiamata.

Attivare/disattivare l'avviso di chiamata

1. Premere il softkey sotto **MENU**. Scorrere l'elenco con  fino a **FUNZIONI DI RETE, AVVISO DI CHIAM.** e confermare con **OK**.
2. Attivare o disattivare la funzione «Avviso di chiamata» nel sottomenu **ATTIVA** o **DISATTIVA**.

Accettare la seconda chiamata

Premere il softkey sotto **OPZIONI**. Sono disponibili le seguenti funzioni:

- **Rifiutare:** rifiutare la seconda chiamata e continuare la chiamata in corso
- **Accetta/Fine:** accettare la seconda chiamata e terminare la chiamata in corso
- **Accetta/Metti in attesa:** accettare la seconda chiamata e mettere in attesa la chiamata in corso

In seguito è possibile premere di nuovo **OPZIONI** per accedere alle seguenti funzioni:

- **Spola:** passare da un interlocutore all'altro
- **Conferenza:** collegare tutte le chiamate
- **Fine:** terminare la chiamata in corso e riprendere quella messa in attesa

Funzioni di rete (servizi supplementari)

Chiamata anonima

Quando si effettua una chiamata, l'interlocutore vede sul suo display il numero del chiamante (se il telefono dell'interlocutore supporta questa funzione).

È possibile impostare il portatile in modo che, alla chiamata successiva, il proprio numero non apparirà sul display dell'interlocutore; in altre parole è possibile effettuare chiamate anonime.

-
- Nota
- La «Chiamata anonima» viene salvata nell'elenco di ripetizione. Per chiamate anonime successive, se il numero è differente, la procedura dovrà essere ripetuta per ogni singola chiamata anonima.
 - La funzione «Chiamata anonima» per la chiamata successiva può essere attivata anche premendo a lungo il tasto  del portatile.
-

Richiamo

Richiamo su occupato (CCBS)

Questo servizio dipende dall'offerta del proprio gestore di rete.

Se un numero chiamato è occupato è possibile attivare il richiamo premendo il softkey sotto **OPZIONI, RICHIAMO**. Quando il richiamo è attivato, non appena la linea dell'utente desiderato si libera (l'utente riappende) si sente una suoneria.



-
- Nota
- Un richiamo attivato può essere annullato nel menu **FUNZIONI DI RETE, DISATT. RICHIAMO**.
-

Funzioni di rete (servizi supplementari)

Combox (segreteria in rete)

Swisscom offre l'opportunità di creare una segreteria telefonica direttamente in rete (Combox).

A tale scopo si raccomanda di informarsi sulla disponibilità e sulla funzionalità di questo servizio come pure sugli eventuali addebiti.

I nuovi messaggi vengono visualizzati con . Per accedere velocemente e in tutta semplicità ai nuovi messaggi, premere  per circa 2 secondi; l'apparecchio seleziona automaticamente il numero di telefono della segreteria in rete.

Nota

- Il numero di accesso alla segreteria in rete (voicemail) può essere elaborato nel sottomenu **COMBOX, IMPOSTAZIONI**.
 - Per utilizzare la segreteria è necessario inviare i codici corrispondenti. Informarsi presso il proprio gestore di rete sui dettagli di questa procedura.
-

Provider

Le conversazioni telefoniche possono essere svolte anche tramite altri operatori (provider).

Inserire nell'**ELENCO PROVIDER** il nome e la preselezione dei provider ai quali si è abbonati (max. 5). Ogni voce della rubrica può essere abbinata individualmente a uno dei provider che figura in questo elenco.

Se si preferisce effettuare tutte le chiamate tramite il medesimo provider, entrare nel sottomenu **IMPOSTAZIONI**, selezionare **PROVIDER DI DEFAULT** e inserire la preselezione del provider desiderato. In questo modo a ogni chiamata selezionata da un elenco viene automaticamente anteposto il numero di preselezione del provider di default (anche se non è stato inserito nei numeri in rubrica).

Nota

La preselezione del provider di default viene automaticamente anteposta **solamente se** si digita il numero di chiamata dalla rubrica, dall'elenco chiamate o dall'elenco ripetizione della selezione.

Accesso al Swisscom Contact Center

L'accesso alla Hotline di Swisscom (Svizzera) SA è preprogrammato alla consegna (numero d'accesso 0800 800 800).

Quando il telefono si trova in standby:

- Premere il Softkey «Hotline» 
- Il numero della hotline viene selezionato.

Nota

Hotline

Swisscom Contact Center 0800 800 800

A questo numero graduito vi consigliamo su tutti gli aspetti della telecomunicazione: rete fissa e mobile, banda larga DSL, Bluewin TV e rispondiamo alle vostre domande su fatture e molto altro ancora.

SMS – Short Messaging Service

L'invio e la ricezione di messaggi SMS è una funzione di rete. Per poter inviare e ricevere messaggi SMS, il collegamento telefonico deve avere abilitati i servizi di riconoscimento del numero di chiamata (CLIP)*. Informarsi presso il proprio gestore di rete sulla disponibilità di questa funzione e su eventuali addebiti.

Il vostro telefono supporta SMS con una lunghezza massima di 612* caratteri. I diversi elenchi hanno spazio sufficiente per al massimo 38 SMS.

-
- Nota
- Informarsi presso il proprio gestore di rete se è necessario inviare un SMS per attivare o disattivare il servizio SMS.
 - Per poter scrivere un SMS, il proprio numero di chiamata non deve essere soppresso.
 - Per poter scrivere un SMS, il vostro telefono non deve essere collegato a un centralino.
-

Procedura

1. Premere il softkey sotto **MENU**. Scorrere l'elenco con  fino a **SMS** e confermare con **OK**.
2. Scorrere i sottomenu fino a quello desiderato e procedere con le impostazioni.

Scrivere un SMS

Scrivere il testo. Al capitolo «Voci della rubrica» sono riportati alcuni consigli sulla scrittura. Tramite il menu **SMS**, **SCRIVI SMS** è possibile inserire simboli e modelli.

Nota Premere il tasto  per aprire direttamente il menu **SCRIVI SMS**.

* Funzione dipende dall'operatore di rete.

Informarsi presso il proprio gestore di rete sulla disponibilità di questo servizio.

SMS

SMS in entrata

I nuovi SMS vengono visualizzati sul display e memorizzati nell'elenco SMS in entrata. Per leggerli premere il softkey sotto **IN ENTRATA**. Per rimandare la lettura a un secondo momento, premere **INDIETRO**.

Dopo aver letto un SMS, l'utente può scegliere tra varie possibilità: rispondere, inoltrare, salvare, cancellare o chiamare il mittente del messaggio.

Nota Se nell'elenco SMS in entrata non ci sono nuovi messaggi, sul display appare un'indicazione corrispondente.

Bozze

Un messaggio SMS può essere memorizzato come bozza per un invio successivo, elaborato e spedito a proprio piacimento.

SMS in uscita

I messaggi inviati vengono memorizzati automaticamente nell'elenco SMS in uscita. Se lo desidera, l'utente può elaborarli, inoltrarli oppure chiamare il loro destinatario.

Nota • Mentre si scrive un messaggio SMS è possibile rispondere a una chiamata in entrata.

• Se l'SMS non può essere trasmesso, sul display appare un'avviso corrispondente e il messaggio viene memorizzato nell'elenco SMS in uscita. Selezionando l'opzione Cancella il portatile torna in standby, mentre selezionando l'opzione Leggi il messaggio viene aperto e può essere rinviato.

Modelli

Per semplificare la scrittura di messaggi SMS è possibile creare 5 modelli. Ogni modello può essere elaborato, cancellato oppure creato ex-novo.

Impostazioni

Centri SMS

Per poter inviare e ricevere messaggi SMS, occorre dapprima impostare un Centro Servizi SMS con il rispettivo numero di accesso* (già impostato alla consegna). Informarsi presso il proprio gestore di rete su questi numeri di servizio.

Centro di invio

Selezionare il Centro Servizi che si desidera utilizzare per l'invio di SMS.

Mailbox SMS

L'impostazione standard del vostro telefono consente a tutti gli utenti di accedere a tutti gli SMS. Affinché ciascun utente possa gestire i propri SMS privati, è possibile configurare 4 profili specifici, che possono essere protetti tramite un codice PIN.

• Configurare profilo SMS

1. Premere **MENU**. Scorrere l'elenco con  fino a **SMS, IMPOSTAZIONI, MAILBOX SMS** e confermare con **OK**.
2. Selezionare una **MAILBOX** e procedere con le impostazioni.

* Alla consegna il numero di accesso Swisscom a **8 cifre** 062 210 00 e preprogrammato.

SMS

- **Inviare un SMS a un altro profilo SMS**

Affinché gli SMS in entrata vengano indirizzati a una mailbox personale, il mittente del messaggio deve aggiungere al numero di invio quello della mailbox di destinazione.

- **Impostare profilo SMS**

Per poter leggere, scrivere e inviare SMS, occorre dapprima aprire il rispettivo profilo SMS.

1. Premere **MENU**. Scorrere l'elenco con  fino a **SMS** e selezionare il profilo SMS desiderato.
2. Digitare il codice PIN (se impostato). Leggere, scrivere, inviare e cancellare i rispettivi SMS come di consueto.

Avviso SMS in entrata

Quando questa funzione è attivata, a ogni messaggio in entrata si sente un breve segnale acustico.

Impostazioni

Lingua

Procedura

1. Premere il softkey sotto **MENU**. Scorrere con  il menu **IMPOSTAZIONI** fino a **LINGUA** e confermare con **OK**.
2. Impostare la lingua desiderata per le indicazioni sul display. Da questo momento tutti i testi del display vengono visualizzati nella lingua selezionata.

Visualizzazione

Procedura

1. Premere il softkey sotto **MENU**. Scorrere con  il menu **IMPOSTAZIONI** fino a **VISUALIZZ.** e confermare con **OK**.
2. Scorrere i sottomenu fino a quello desiderato e procedere con le impostazioni.

Display

• Immagine di sfondo

Scegliere l'immagine di sfondo desiderata (o nessuna immagine) dall'elenco.

A una voce della rubrica è possibile anche assegnare una suoneria o un'immagine di sfondo personalizzata. Quando l'utente corrispondente chiama, si sente la melodia personalizzata e sul display appare l'immagine di sfondo selezionata.

• Sfondo menu

Selezionare il colore desiderato.

• Caratteri

Alternative a disposizione: caratteri grandi o piccoli. Selezionando caratteri grandi, sul display viene visualizzato un numero inferiore di caratteri (il resto viene «tagliato»).

Impostazioni

- **Contrasto**

Per ottimizzare la leggibilità del display.

- **Illuminazione**

Per attivare o disattivare la retroilluminazione del display.

- **Screen saver**

Attivare o disattivare il salvaschermo.

Illuminazione tastiera

Per attivare o disattivare l'illuminazione della tastiera.

Nome dei portatili

Per meglio distinguere i portatili è possibile assegnare un nome a ciascun apparecchio.

Impostazioni

Telefonia

Procedura

1. Premere il softkey sotto **MENU**. Scorrere con  il menu **IMPOSTAZIONI** fino a **TELEFONIA** e confermare con **OK**.
2. Scorrere i sottomenu fino a quello desiderato e procedere con le impostazioni.

DTMF automatico

Attivare «DTMF automatico» per commutare automaticamente su selezione a toni durante una comunicazione.

Risposta diretta

Normalmente, per rispondere a una chiamata si preme il tasto conversazione. Se si attiva la risposta diretta non è necessario premere alcun tasto, basta sollevare il portatile dalla stazione base.

PIN di sistema

Procedura

1. Premere il softkey sotto **MENU**. Scorrere con  il menu **IMPOSTAZIONI** fino a **PIN DI SISTEMA** e confermare con **OK**.
2. Modificare il PIN di sistema in funzione delle proprie esigenze.

Nota

- Se si desidera annunciare/scollegare nuovi portatili alla stazione base, è necessario digitare il PIN di sistema a quattro cifre della stazione base (0000 alla consegna).
- Per proteggere il portatile da accessi non autorizzati si raccomanda di modificare il PIN di sistema.
- **Attenzione:** non dimenticare il nuovo PIN del telefono! Se ciò fosse il caso, per sbloccare l'apparecchio occorre rivolgersi a Swisscom (intervento a pagamento).

Impostazioni

Centralino

Vedi il capitolo «Esercizio con un centralino».

Repeater

L'impiego di repeater (max. 6) consente di ampliare la portata e aumentare l'intensità di campo della stazione base. A tale scopo occorre che i repeater siano annunciati alla stazione base e vengano debitamente impostati. Per ogni ripetitore è consentita la conversazione simultanea su al massimo 2 portatili.

Procedura

1. Premere il softkey sotto **MENU**. Scorrere con  il menu **IMPOSTAZIONI** fino a **REPEATER** e confermare con **OK**.
2. Attivare/disattivare la modalità repeater.

Nota

- Per una descrizione dettagliata della procedura di messa in esercizio del repeater si rimanda alle relative istruzioni per l'uso.
 - **È possibile attivare o la modalità repeater o la modalità Ecomode plus. Se entrambe le funzioni sono impostate su ON sul display appare un messaggio di conflitto corrispondente.**
-

Impostazioni

Ecomode plus

La radiazione elettromagnetica tra la stazione base e tutti i portatili annunciati viene automaticamente soppressa. I portatili e la stazione base aspettano un «impulso di risveglio», ad esempio una chiamata in entrata, l'attivazione di un portatile o la sincronizzazione dei dati da parte del sistema.

Con la modalità Ecomode plus attivata e quando il portatile è posto nella stazione di base, sul display appare **ECOMODE PLUS** invece del nome del portatile ed il simbolo portata è rappresentato in maniera discontinua. Appena che il portatile viene riposto nella stazione di base dopo l'uso, la modalità Ecomode plus è di nuovo attiva.

Dopo circa un minuto di inattività, la funzione Ecomode viene di nuovo inserita automaticamente anche senza collocare il portatile/i portatili nella stazione base.

Riduzione delle radiazioni durante una conversazione

Quando si telefona con un portatile nelle vicinanze della stazione base, la radiazione viene ridotta del 60%. La potenza di trasmissione tra portatile e stazione base viene automaticamente impostata al livello più basso in funzione della distanza dalla stazione base. Questa modalità è attiva quanto Ecomode plus è impostato su **ON**.

Procedura

1. Premere il softkey sotto **MENU**. Scorrere il menu **IMPOSTAZIONI** con  fino a **ECOMODE PLUS** e confermare con **OK**.
2. Attivare/disattivare la funzione.

Nota

- Alla consegna dell'apparecchio la funzione Ecomode plus è attivata.
- A volte la modalità Ecomode plus può essere compromessa da altri prodotti DECT cordless (che si trovano nell'area di copertura).
- **È possibile attivare o la modalità repeater o la modalità Ecomode plus. Se entrambe le funzioni sono impostate su ON sul display appare un messaggio di conflitto corrispondente.**

Portatili/stazioni base supplementari



Annunciare portatili supplementari

Alla stazione base si possono annunciare fino a 6 portatili. A tale scopo la stazione base deve trovarsi nell'area di portata.

Nota Se si acquistano altri portatili da utilizzare con la medesima stazione base, prima di poterli utilizzare è necessario:

- caricare completamente gli accumulatori;
 - annunciarli alla stazione base.
-

Procedura

1. Premere il softkey sotto **MENU**. Scorrere il menu **IMPOSTAZIONI** fino a **REGISTRAZIONE**. Selezionare la stazione base e digitare il PIN di sistema della stazione base (0000 alla consegna).
2. Selezionare **AUTO**. (l'assegnazione del numero del portatile è automatica) oppure il numero di portatile desiderato (portatile 1–6).
3. Tenere premuto il tasto  sulla stazione base per circa 10 secondi.
4. Quando la stazione di base emette un segnale acustico, rilasciare il tasto . Al portatile viene assegnato automaticamente il primo numero disponibile.

Scollegare un portatile

Ogni portatile può essere scollegato dalla stazione base. A tale scopo, la stazione base deve trovarsi nell'area di portata.

Premere il softkey sotto **MENU**. Scorrere il menu **IMPOSTAZIONI** fino a **REGISTRAZIONE** e scollegare il portatile desiderato nel rispettivo sottomenu.

Selezionare la base

Premere il softkey sotto **MENU**. Scorrere il menu **IMPOSTAZIONI** fino a **REGISTRAZIONE** e selezionare la base desiderata nel rispettivo sottomenu.

Nota Il sottomenu appare soltanto se il portatile è annunciato a più di una stazione base.

Esercizio con un centralino

Compatibilità

Il vostro telefono è concepito per l'allacciamento alla rete telefonica analogica e può essere collegato a un centralino che supporta la selezione a toni e la segnalazione flash. Per maggiori informazioni rivolgersi al proprio gestore di rete.

Cifra urbana

Spesso, affinché il centralino conceda al portatile una linea urbana per effettuare una chiamata esterna oppure per richiamare un numero dall'elenco chiamate, occorre inserire una cifra urbana (p.e. 0).

Inserire la cifra urbana

Procedura

1. Premere il softkey sotto **MENU**. Scorrere il menu **IMPOSTAZIONI** fino a **CENTRALINO** e confermare con **OK**.
2. Digitare la cifra urbana.

Nota

- Dopo la programmazione della cifra urbana, non è necessario inserirla davanti a una voce nella rubrica. Invece per le chiamate in preparazione della selezione e selezionando direttamente, la cifra urbana deve essere anteposta al numero di chiamata.
- Affinché il centralino abbia tempo a sufficienza per assegnare una linea urbana, è necessario inserire una «pausa» dopo la cifra urbana premendo a lungo il tasto .
- Per informazioni più dettagliate sulla cifra urbana si rimanda alle istruzioni per l'uso del centralino.

Cifra urbana in entrata on/off

Alcuni centralini aggiungono automaticamente la cifra urbana. L'impostazione (on oppure off) può essere effettuata nel menu **IMPOSTAZIONI**, **CENTRALINO**, all'opzione **FUNZIONI**.

Manutenzione

Reset

Con questa funzione è possibile ripristinare le impostazioni iniziali del telefono (regolazioni di fabbrica).

Procedura

1. Premere il softkey sotto **MENU**. Scorrere il menu **IMPOSTAZIONI** fino a **MANUTENZIONE**. Confermare con **OK**.
2. Selezionare il portatile o la stazione base, premere **RESET** e confermare con **OK**.
Le impostazioni del telefono vengono reimpostate su quelle di fabbrica.

Nota

- Ripristinare le regolazioni di fabbrica significa cancellare tutti i dati ed elenchi salvati dopo la consegna dell'apparecchio eccetto la rubrica.
- Dopo un reset del telefono sul display riappare l'assistente di installazione.

Versione del software

Si può visualizzare la versione del suo software:

Premere il softkey sotto **MENU**. Scorrere il menu **IMPOSTAZIONI** fino a **MANUTENZIONE**, **VERSIONE SOFTWARE** e confermare con **OK**.

Assistente di installazione

Tramite questo menu si può accedere all'assistente di installazione:

Premere il softkey sotto **MENU**. Scorrere il menu **IMPOSTAZIONI** fino a **MANUTENZIONE**, **ASSIST. DI INSTALL.** e confermare con **OK**.

Come intervenire personalmente in caso di anomalie ed errori

Non tutti i guasti equivalgono a un difetto dell'apparecchio. A volte è sufficiente interrompere brevemente l'alimentazione della stazione base (disinserire/reinserire l'alimentatore) oppure rimuovere e reinserire gli accumulatori nell'apposito vano del portatile.

Importante: determinati problemi o guasti possono essere eliminati solo se al punto vendita si porta l'apparecchio completo (stazione base, portatile e cavo di allacciamento).

Informazioni importanti

Omologazione

Questo apparecchio telefonico DECT cordless è conforme ai requisiti fondamentali delle direttive R&TTE 99/5/CE ed è previsto per il collegamento e l'esercizio nello Stato membro riportato sulla stazione base e/o sull'imballaggio.

Questo apparecchio è predisposto per l'utilizzo nella rete analogica svizzera.

La dichiarazione di conformità può essere consultata al sito
www.swisscom.ch/res/kundencenter/index.htm

Marchio CE

Questo prodotto è conforme ai requisiti della direttiva UE:

99/05/CE Direttiva riguardante le apparecchiature radio e le apparecchiature terminali di telecomunicazione e il reciproco riconoscimento della loro conformità.



La conformità con la direttiva sopra menzionata è confermata dal marchio CE.

Informazioni importanti

Garanzia et support

Support

Per informazioni di carattere generale riguardanti p. es. prodotti e servizi, vi preghiamo di rivolgervi al servizio clienti di Swisscom (numero telefonico gratuito 0800 800 800 o www.swisscom.ch).

Garanzia

Le prestazioni di riparazione vengono eseguite secondo le «disposizioni di garanzia di Swisscom (Svizzera) SA».

Se si riscontrano dei difetti, il cliente può rivolgersi al punto vendita oppure al relativo servizio clienti di Swisscom. Le spese per l'invio e il ritiro dell'apparecchio sono sempre e comunque a carico dell'acquirente. Per difetti e guasti da riparare al domicilio del cliente su sua richiesta (non possibile per tutti gli apparecchi), Swisscom addebita le spese per il tragitto, il veicolo e la durata del lavoro.

In caso d'apparecchi in affitto potete usufruire del servizio a domicilio gratuito.

Limitazioni

La garanzia non si estende al materiale d'esercizio o di consumo quali batterie, accumulatori o supporti informativi (ad es. CD o istruzioni per l'uso cartacee) e neppure a difetti dovuti alla normale usura, all'uso improprio e al danneggiamento intenzionale o per negligenza ad opera dell'acquirente o di terzi. Inoltre, la garanzia non si estende neanche ai difetti riconducibili all'umidità o ad altri influssi esterni (danni derivanti da caduta, colpi, schiacciamento e trasporto).

Servizio clienti

Per informazioni generali su prodotti, servizi, ecc. chiamare il servizio informazioni di Swisscom (numero verde 0800 800 800).

Pulizia – se necessaria

Il telefono va pulito con un panno leggermente umido o antistatico, mai con un panno asciutto. Evitare l'uso di detersivi o prodotti abrasivi.

