

Register your product and get support at  
[www.philips.com/welcome](http://www.philips.com/welcome)

XL370

XL375



---

IT Manuale utente

---

**PHILIPS**

Philips Consumer Lifestyle

AQ95-56F-1226KR

2010

(Report No. / Numéro du Rapport)

(Year in which the CE mark is affixed / Année au cours de laquelle le marquage CE a été apposé)

## EC DECLARATION OF CONFORMITY

(DECLARATION DE CONFORMITE CE)

We / Nous, PHILIPS CONSUMER LIFESTYLE B.V.

(Name / Nom de l'entreprise)

TUSSENDIEPEN 4, 9206 AD DRACHTEN, THE NETHERLANDS

(address / adresse)

Declare under our responsibility that the electrical product(s):

(Déclarons sous notre propre responsabilité que le(s) produit(s) électrique(s):)

PHILIPS

XL370, XL375

(brand name, nom de la marque)

(Type version or model, référence ou modèle)

DECT Phone

(Telecommunication Terminal Equipment)

(product description, description du produit)

To which this declaration relates is in conformity with the following harmonized standards:

(Auquel cette déclaration se rapporte, est conforme aux normes harmonisées suivantes)

(title, number and date of issue of the standard / titre, numéro et date de parution de la norme)

EN 301 406 V1.5.1:2003  
EN 301 489-1 V1.8.1:2008  
EN 301 489-6 V1.3.1:2008  
EN 60950-1:2006  
EN 50360:2001;  
EN 50385:2002  
EN 62018:2003

Following the provisions of :

(Conformément aux exigences essentielles et autres dispositions pertinentes de:)

1999/5/EC (R&TTE Directive) (Directive R&TTE 1999/5/CE)  
2009/125/EC (ErP Directive)  
- EC/1275/2008  
- EC/278/2009

And are produced under a quality scheme at least in conformity with ISO 9001 or CENELEC Permanent Documents

(Et sont fabriqués conformément à une qualité au moins conforme à la norme ISO 9001 ou aux Documents Permanents CENELEC)

The Notified Body ..... BAPT / 0168 ..... performed ..... Notified Body Opinion .....  
(L'Organisme Notifié) (Name and number/ nom et numéro) (a effectué) (description of intervention / description de l'intervention)

And issued the certificate, ..... N.A. ....  
(et a délivré le certificat) (certificate number / numéro du certificat)

Remarks:

(Remarques:)

Drachten, The Netherlands,  
14.01.2010

(place, date / lieu, date)

A. Speelman, Compliance Manager

(signature, name and function / signature, nom et fonction)

# Sommario

<b>1</b>	<b>Importanti istruzioni sulla sicurezza</b>	<b>5</b>
	Dichiarazione di conformità	6
	Compatibilità con lo standard GAP	6
	Conformità ai requisiti EMF	6
	Smaltimento del prodotto e delle batterie	6
<b>2</b>	<b>XL370/XL375</b>	<b>8</b>
	Contenuto della confezione	8
	Panoramica del telefono	9
	Panoramica della stazione base	10
	Icone del display	11
<b>3</b>	<b>Guida introduttiva</b>	<b>12</b>
	Collegamento della stazione base	12
	Installazione del telefono	12
	Verificare il livello della batteria	13
	Impostazione del paese	13
	Impostazione di data e ora	14
	Impostazione del formato della data e ora	14
	Cos'è la modalità standby?	14
	Verifica della potenza del segnale	14
<b>4</b>	<b>Chiamate</b>	<b>15</b>
	Composizione di una chiamata	15
	Fine di una chiamata	16
	Ricezione di una chiamata	16
	Regolazione del volume del ricevitore	16
	Disattivazione del microfono	16
	Accensione/spengimento dell'altoparlante	17
	Inoltro di un'altra chiamata	17
	Ricezione di una seconda chiamata	17
	Passaggio da una chiamata all'altra	17
	Come effettuare una conferenza con persone che chiamano dall'esterno	17
<b>5</b>	<b>Chiamate interne e conferenze</b>	<b>18</b>
	Inoltro di una chiamata su un altro telefono	18
	Trasferimento di una chiamata	18
	Conferenza	18
<b>6</b>	<b>Testo e numeri</b>	<b>20</b>
	Inserire testo e numero	20
	Passaggio da lettere maiuscole a minuscole	20
<b>7</b>	<b>Rubrica</b>	<b>21</b>
	Visualizzazione della rubrica	21
	Ricerca di una voce	21
	Chiamata dai numeri in rubrica	21
	Accesso alla rubrica durante una chiamata	21
	Aggiunta di una voce	21
	Modifica di una voce	22
	Eliminazione di una voce	22
	Eliminazione di tutte le voci	22
	Memoria ad accesso diretto	22
<b>8</b>	<b>Registro chiamate</b>	<b>23</b>
	Visualizzazione delle voci nel registro chiamate	23
	Salvataggio di una voce del registro chiamate in rubrica	23
	Ricomposizione di un numero	23
	Eliminazione di una voce dal registro chiamate	23
	Eliminazione di tutte le voci del registro chiamate	24
<b>9</b>	<b>Elenco di riselezione</b>	<b>25</b>
	Visualizzazione delle voci di riselezione	25
<b>10</b>	<b>Impostazioni personalizzabili</b>	<b>26</b>
	Personalizzazione del display del telefono	26
	Personalizzazione audio	26

---

<b>11 Funzioni relative alle chiamate</b>	28
Chiusura autom.	28
Conferenza automatica	28
Modalità di chiamata	28
Cod. operativo	29
Gestione del prefisso	29
Prefisso automatico	29
Selezione della durata di richiamata	30
Primo squillo	30
Modalità ECO	30

---

<b>12 Funzioni aggiuntive</b>	31
Sveglia	31
Blocco tasti	32
Posizionamento del telefono	32

---

<b>13 Impostazioni avanzate</b>	33
Registrazione dei telefoni	33
Annullamento della registrazione dei telefoni	33
Ripristino delle impostazioni predefinite	34
Tipo di rete	34

---

<b>14 Segreteria telefonica</b>	35
Attivazione/disattivazione della segreteria telefonica	35
Impostazione della lingua della segreteria telefonica	35
Impostazione della modalità di risposta	35
Messaggi	36
Messaggi in arrivo (ICM)	37

---

<b>15 Impostazioni predefinite</b>	40
------------------------------------	----

---

<b>16 Dati tecnici</b>	41
------------------------	----

---

<b>17 Domande frequenti</b>	42
-----------------------------	----

# 1 Importanti istruzioni sulla sicurezza

## Requisiti di alimentazione

- Questo prodotto richiede alimentazione elettrica a 100-240 V CA. In caso di black out, la comunicazione potrebbe essere interrotta.
- La tensione della rete è classificata secondo lo standard TNV-3 (Telecommunication Network Voltages), definito dalla normativa EN 60950.



### Avvertenza

- La rete elettrica è classificata come "pericolosa". L'unico modo di scollegare la base di ricarica è quello di staccarla dalla presa elettrica. Assicurarsi che la presa elettrica sia sempre facilmente raggiungibile.

## Per evitare danni o anomalie di funzionamento:



### Attenzione

- Utilizzare solo l'alimentazione indicata nelle istruzioni per gli utenti.
- Utilizzare solo le batterie indicate nelle istruzioni per gli utenti.
- Fare in modo che i contatti di ricarica o la batteria non tocchino mai oggetti metallici.
- Non aprire l'apparecchio, la stazione base o la base di ricarica per non essere esposti all'alta tensione.
- Fare in modo che la base di ricarica non entri in contatto con liquidi.
- Se la batteria viene sostituita con una di tipo errato, è possibile che quest'ultima esploda.
- Smaltire le batterie usate seguendo le istruzioni.
- Utilizzare sempre i cavi forniti con il prodotto.
- Le attrezzature collegabili tramite cavo devono disporre di una presa facilmente raggiungibile in prossimità dell'apparecchio stesso.

- L'attivazione della modalità vivavoce può aumentare in maniera repentina il volume del telefono e portarlo a un livello davvero alto: assicurarsi che l'apparecchio non si trovi troppo vicino all'orecchio.
- Questo apparecchio non è stato progettato per effettuare chiamate di emergenza in caso di black out. Per effettuare chiamate di emergenza, è necessario disporre di un'alternativa.
- Non esporre il telefono a temperature eccessivamente alte, quali quelle prodotte da fonti di calore o luce solare diretta.
- Evitare di far cadere il telefono o altri oggetti sullo stesso.
- Non usare detersivi che contengano alcol, ammoniaca, benzene o abrasivi, poiché possono danneggiare l'apparecchio.
- Non utilizzare il prodotto in zone dove esiste il rischio di esplosione.
- Fare in modo che il prodotto non entri in contatto con piccoli oggetti di metallo, che possono deteriorare la qualità audio e danneggiare il prodotto.
- I telefoni cellulari accesi in prossimità del dispositivo possono causare interferenze.
- È possibile tenere oggetti metallici solo in prossimità o sopra il ricevitore del telefono.

## Informazioni sulle temperature di funzionamento e di conservazione

- L'apparecchio può operare solo in luoghi con temperatura compresa tra 0°C e +35°C (tra 32°F e 95°F).
- Riporre il dispositivo solo in luoghi con temperatura compresa tra -20°C e +45°C (tra -4°F e +113°F).
- Alle basse temperature, la durata della batteria potrebbe ridursi.

---

## Dichiarazione di conformità

Con la presente, Philips Consumer Lifestyle dichiara che il modello XL370/XL375 è conforme ai requisiti essenziali e ad altre disposizioni rilevanti della Direttiva 1999/5/EC. La Dichiarazione di conformità è presente sul sito [www.p4c.philips.com](http://www.p4c.philips.com).

Questo prodotto è stato ideato, testato e realizzato in base alla Direttiva europea R&TTE 1999/5/CE. Secondo quanto previsto da tale Direttiva, questo prodotto può essere utilizzato nei paesi riportati di seguito:

CE 0168		R&TTE Directive 1999/5/EC	
AT ✓	BE ✓	BG ✓	CY ✓
CZ ✓	DK ✓	EE ✓	FI ✓
FR ✓	DE ✓	GR ✓	HU ✓
IS ✓	IE ✓	IT ✓	LV ✓
LI ✓	LT ✓	LU ✓	MT ✓
NL ✓	NO ✓	PL ✓	PT ✓
RO ✓	SK ✓	SI ✓	ES ✓
SE ✓	CH ✓	UK ✓	

---

## Compatibilità con lo standard GAP

Lo standard GAP garantisce la compatibilità di tutti i telefoni e stazioni base DECT™ GAP con gli standard minimi di funzionamento a prescindere dal produttore. Il telefono e la stazione base sono compatibili con lo standard GAP, ossia garantiscono le funzioni di base: registrazione del telefono, segnale di linea, inoltro e ricezione di chiamate. Le funzioni avanzate potrebbero non essere disponibili su dispositivi di altri produttori. Per registrare e utilizzare questo telefono con una stazione base compatibile con lo standard GAP di altri produttori, seguire la procedura descritta nelle istruzioni del produttore stesso, quindi seguire quella descritta in questo manuale per la registrazione dell'apparecchio. Per registrare un telefono di un produttore diverso sulla stazione base, impostare quest'ultima sulla modalità registrazione quindi seguire la procedura descritta nel manuale di istruzioni del produttore del telefono.

---

## Conformità ai requisiti EMF

Koninklijke Philips Electronics N.V. produce e commercializza numerosi prodotti per il mercato consumer che, come tutti gli apparecchi elettronici, possono emettere e ricevere segnali elettromagnetici.

Uno dei principali principi aziendali applicati da Philips prevede l'adozione di tutte le misure sanitarie e di sicurezza volte a rendere i propri prodotti conformi a tutte le regolamentazioni e a tutti gli standard EMF applicabili alla data di produzione dell'apparecchio.

In base a tale principio, Philips sviluppa, produce e commercializza prodotti che non hanno effetti negativi sulla salute. Garantisce pertanto che i propri prodotti, se utilizzati nelle modalità previste, sono da ritenersi sicuri in base ai dati scientifici attualmente disponibili.

Philips si impegna attivamente nello sviluppo di standard EMF e di sicurezza internazionali. In questo modo, è in grado di anticipare i risultati della standardizzazione e di garantire l'integrazione nei propri prodotti.

---

## Smaltimento del prodotto e delle batterie



Questo prodotto è stato progettato e realizzato con materiali e componenti di alta qualità, che possono essere riciclati e riutilizzati.



Quando su un prodotto si trova il simbolo del bidone dei rifiuti con una croce, significa che tale prodotto è soggetto alla Direttiva Europea 2002/96/CE. Informarsi sul sistema di raccolta differenziata in vigore per i prodotti elettrici ed elettronici.

Attenersi alle normative locali per lo smaltimento dei rifiuti e non gettare i vecchi prodotti nei normali rifiuti domestici.

Il corretto smaltimento dei prodotti non più utilizzabili aiuta a prevenire l'inquinamento ambientale e possibili danni alla salute.



Il prodotto contiene batterie che rientrano nell'ambito della Direttiva Europea 2006/66/EC e non possono essere smaltite con i rifiuti domestici.

Informarsi sulle normative locali relative alla raccolta differenziata delle batterie: un corretto smaltimento permette di evitare conseguenze negative per l'ambiente e la salute.



Quando questo logo è apposto su un prodotto, significa che Philips ha contribuito finanziariamente al sistema di recupero e di riciclaggio nazionale associato.

### Informazioni per il rispetto ambientale

L'uso di qualsiasi imballo non necessario è stato evitato. Si è cercato, inoltre, di semplificare la raccolta differenziata, usando per l'imballaggio tre materiali: cartone (scatola), polistirene espanso (materiale di separazione) e polietilene (sacchetti, schiuma protettiva).

Il sistema è composto da materiali che possono essere riciclati e riutilizzati purché il disassemblaggio venga effettuato da aziende specializzate. Attenersi alle norme locali in materia di riciclaggio di materiali per l'imballaggio, batterie usate e apparecchiature obsolete.

Il prodotto funziona con batterie che rientrano nella Direttiva Europea 2006/66/CE e che non possono essere smaltite con i normali rifiuti domestici.

Informarsi sui regolamenti locali per la raccolta differenziata delle batterie. Il corretto smaltimento delle batterie contribuisce a prevenire potenziali effetti negativi sull'ambiente e sulla salute.

## 2 XL370/XL375

Congratulazioni per l'acquisto e benvenuti in Philips!

Per trarre il massimo vantaggio dall'assistenza fornita da Philips, registrare il proprio prodotto sul sito: [www.philips.com/welcome](http://www.philips.com/welcome).

---

### Contenuto della confezione

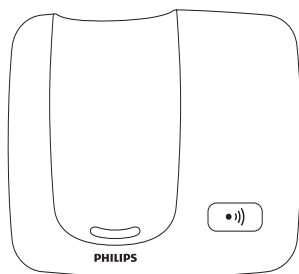

Base (XL370)

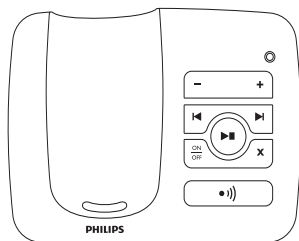

Base (XL375)



Ricevitore\*\*

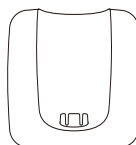

Caricatore\*\*

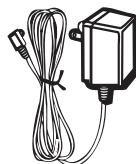

Alimentatore\*\*

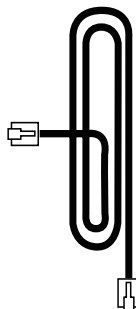

Cavo di linea\*



## Panoramica del telefono



Garanzia



Manuale dell'utente



Guida rapida



Nota







- \*In alcuni paesi, è necessario collegare l'adattatore di linea al cavo di linea; quindi, collegare quest'ultimo alla presa del telefono.

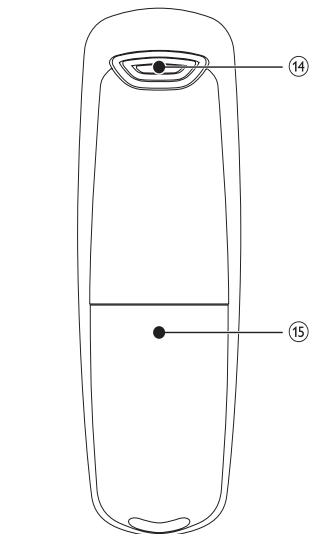
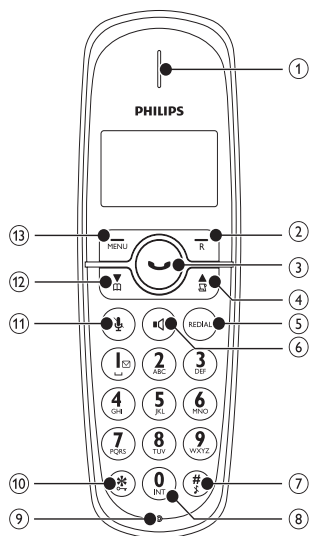



Nota

- \*\*Nelle confezioni multiple, sono presenti più ricevitori con i relativi caricatori e adattatori di alimentazione.





1	Ricevitore	
2	 / R	<ul style="list-style-type: none"> <li>• Consente di selezionare la funzione visualizzata sul display del telefono direttamente sopra il tasto.</li> <li>• Consente di inviare un segnale flash.</li> </ul>
3		<ul style="list-style-type: none"> <li>• Consente di effettuare e ricevere chiamate.</li> <li>• Consente di terminare una chiamata.</li> <li>• Consente di uscire dal menu/interrompere l'operazione.</li> </ul>
4		<ul style="list-style-type: none"> <li>• Consente di scorrere il menu verso l'alto.</li> <li>• Consente di aumentare il volume del ricevitore/altoparlante.</li> <li>• Consente di accedere al registro delle chiamate.</li> </ul>
5	<b>REDIAL</b>	<ul style="list-style-type: none"> <li>• Consente di accedere all'elenco dei numeri chiamati e richiamare un numero recente.</li> </ul>
6		<ul style="list-style-type: none"> <li>• Consente di attivare/disattivare l'altoparlante.</li> </ul>
7		<ul style="list-style-type: none"> <li>• Premere questo tasto per inserire una pausa.</li> <li>• Tenere premuto per attivare/disattivare la suoneria.</li> <li>• Consente di passare dalle lettere minuscole a quelle maiuscole durante la modifica del testo.</li> </ul>
8	<b>0</b> INT	<ul style="list-style-type: none"> <li>• Consente di effettuare una chiamata interna.</li> <li>• Consente di effettuare una conferenza.</li> </ul>
9	Microfono	
10		<ul style="list-style-type: none"> <li>• Tenere premuto per bloccare/sbloccare la tastiera.</li> </ul>

11		<ul style="list-style-type: none"> <li>• Accensione/spegnimento del microfono.</li> </ul>
12		<ul style="list-style-type: none"> <li>• Consente di scorrere il menu verso il basso.</li> <li>• Consente di ridurre il volume del ricevitore/altoparlante.</li> <li>• Consente di accedere alla rubrica.</li> </ul>
13	 <b>MENU</b>	<ul style="list-style-type: none"> <li>• Consente di selezionare la funzione visualizzata sul display del telefono direttamente sopra il tasto.</li> <li>• Consente di accedere al menu principale.</li> </ul>
14	Altoparlante	
15	Coperchio del vano batteria	

## Panoramica della stazione base

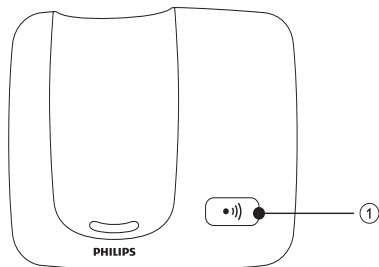
XL370



Tasto	Nome	Descrizioni
1		<ul style="list-style-type: none"> <li>• Consente di trovare i telefoni.</li> <li>• Consente di entrare nella modalità registrazione.</li> </ul>

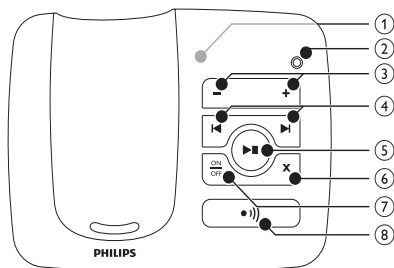

1	Vivavoce (lato posteriore)	
2	Spia a LED	
3	<b>+ / -</b>	• Consente di aumentare/ridurre il volume dell'altoparlante.
4	<b>▶ / ◀</b>	• Consente di andare avanti/indietro durante la riproduzione.
5	<b>▶■</b>	• Consente di riprodurre i messaggi. • Consente di arrestare la riproduzione di messaggi.
6	<b>X</b>	• Consente di eliminare i messaggi.
7	<b>ON / OFF</b>	• Consente di attivare/disattivare la segreteria telefonica.
8	<b>●))</b>	• Consente di trovare i telefoni. • Consente di entrare nella modalità registrazione.

## Icone del display

In modalità standby, le icone che compaiono sullo schermo principale mostrano quali funzioni sono disponibili sul telefono.

Icona	Descrizioni
	Quando il ricevitore non si trova sulla base/caricatore, le barre indicano il livello della batteria (alto, medio e basso). Quando il ricevitore si trova sulla base/caricatore, le barre continuano a scorrere fino a quando la carica non è completa.
	L'icona della batteria scarica lampeggia e viene emesso un segnale acustico di avviso. La batteria è scarica e deve essere ricaricata.
	Viene visualizzato lo stato del collegamento tra il ricevitore e la stazione base. Più barre vengono visualizzate, più forte è il segnale.
<b>28/28</b>	Visualizza la data.
<b>28:28</b>	Visualizza l'ora.
	La sveglia è attiva.
	La suoneria è spenta.
	Segreteria telefonica
	È presente un nuovo messaggio.
<b>▲</b>	Scorrere in su per ulteriori opzioni.
<b>▼</b>	Scorrere in giù per ulteriori opzioni.
<b>ECO</b>	La modalità ECO è attiva.

# 3 Guida introduttiva

## ! Attenzione

- Assicurarsi di aver letto le istruzioni di sicurezza della sezione dal titolo "Importante" prima di collegare e installare il telefono.

## Collegamento della stazione base

## ! Avvertenza

- Rischio di danni al prodotto! Assicurarsi che la tensione dell'alimentazione corrisponda a quella indicata sul retro o sulla parte inferiore del telefono.
- Per caricare la batteria, utilizzare solo l'adattatore di alimentazione in dotazione.

## ☰ Nota

- Se è attivo il servizio Internet ad alta velocità DSL (Digital Subscriber Line) sulla linea telefonica, accertarsi di installare un filtro DSL tra il cavo telefonico e la presa di alimentazione. Il filtro evita rumori di sottofondo e problemi relativi all'ID chiamante causati da interferenze DSL. Per ulteriori informazioni sui filtri DSL, contattare il gestore DSL.
- La targhetta del modello è situata sulla parte inferiore della stazione base.

- 1 Collegare le estremità dell'alimentatore:
  - al jack di ingresso CC nella parte inferiore della stazione base;
  - alla presa di alimentazione a muro.
- 2 Collegare le estremità dell'alimentatore (per confezioni multiple):
  - al jack di ingresso CC nella parte inferiore del caricatore aggiuntivo del telefono.
  - alla presa di alimentazione a muro.

- 3 Collegare le estremità del cavo telefonico:
  - alla presa del telefono nella parte inferiore della stazione base;
  - alla presa del telefono a muro.

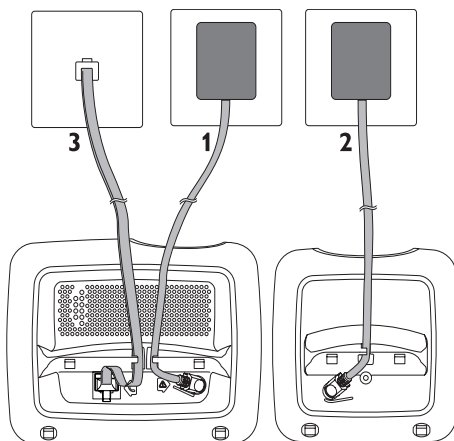

## Installazione del telefono

## ! Attenzione

- Rischio di esplosione! Tenere lontane le batterie da fonti di calore, dai raggi solari e dal fuoco. Non gettare mai le batterie nel fuoco.
- Utilizzare solo le batterie in dotazione.
- Rischio di riduzione di durata della batteria. Non utilizzare mai combinazioni di diverse marche o tipi di batterie.

## ☰ Nota

- Caricare le batterie per 16 ore prima del primo utilizzo.

## ! Avvertenza

- Verificare la polarità delle batterie prima di inserirle nel rispettivo vano. Il mancato rispetto della polarità può danneggiare il prodotto.

- ① Le batterie sono già installate nel telefono. Estrarre la linguetta delle batterie dal vano prima di effettuare le operazioni di ricarica.

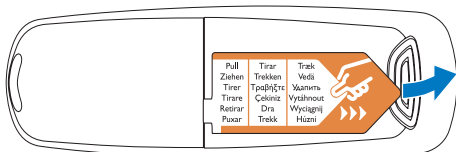

- ② Posizionare il ricevitore sulla stazione base per caricarlo. Quando il ricevitore è posizionato correttamente sulla stazione base, viene emesso un segnale acustico.

↳ La ricarica del ricevitore ha inizio.

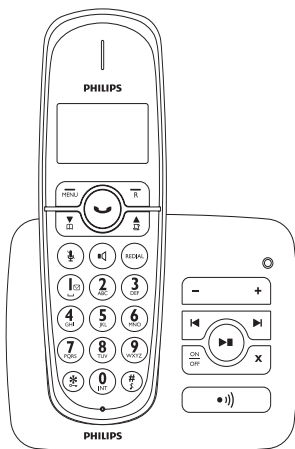

#### Nota

- Il surriscaldamento del telefono durante le operazioni di ricarica è normale.

## Verificare il livello della batteria

L'icona della batteria visualizza il livello di carica della stessa.



Quando il ricevitore non si trova sulla base/caricatore, le barre indicano il livello della batteria (alto, medio e basso).

Quando il ricevitore si trova sulla base/caricatore, le barre continuano a scorrere fino a quando la carica non è completa.



L'icona di batteria scarica lampeggia. La batteria è scarica e deve essere ricaricata.

Il ricevitore si spegne se le batterie sono scariche. Se è in corso una conversazione, è possibile udire dei toni di avviso quando le batterie sono quasi scariche. Dopo l'avviso la conversazione viene interrotta.

## Impostazione del paese

Per attivare il telefono, selezionare il proprio paese di residenza.

- 1 Quando viene visualizzato il messaggio di benvenuto, premere [OK].
- 2 Selezionare il proprio paese e premere [OK] per confermare.
  - ↳ Le impostazioni del paese vengono salvate.
- 3 Impostare data e ora.
  - ↳ Il telefono è pronto per l'uso.
  - ↳ Per impostare data e ora in un secondo momento, premere [INDIET] per saltare questo passaggio.

---

## Impostazione di data e ora

- 1 Premere **MENU**.
- 2 Selezionare **[ORA & SVEGLIA] > [IMP. DATA/ORA]**, quindi premere **[OK]** per confermare.
- 3 Premere i tasti numerici per impostare la data, quindi premere **[OK]** per confermare.  
↳ Sul telefono viene visualizzato il menu di impostazione dell'ora.
- 4 Premere i tasti numerici per inserire l'ora.
  - Se l'ora è in formato 12 ore, premere **▲ / ▼** per selezionare **[AM]** o **[PM]**.
- 5 Premere **[OK]** per confermare.

---

## Impostazione del formato della data e ora

- 1 Premere **MENU**.
- 2 Selezionare **[ORA & SVEGLIA] > [IMPOST FORMATO]**, quindi premere **[OK]** per confermare.
- 3 Selezionare **[FORMATO DATA]** o **[FORMATO ORA]**.
- 4 Scegliere l'impostazione. Selezionare **[GG/MM]** o **[MM/GG]** per la visualizzazione della data e **[12 ORE]** o **[24 ORE]** per la visualizzazione dell'ora. Successivamente premere **[OK]** per confermare.  
↳ Le impostazioni vengono salvate.

---

## Cos'è la modalità standby?

Il telefono passa alla modalità standby quando non è in corso alcuna attività. La schermata di standby mostra il nome del telefono, il numero, la data e l'ora, l'icona del segnale e l'icona della batteria.

---

## Verifica della potenza del segnale



Viene visualizzato lo stato del collegamento tra il ricevitore e la stazione base. Più barre vengono visualizzate, più forte è il segnale.

- Accertarsi che il telefono sia sempre collegato alla stazione base prima di effettuare o ricevere una chiamata e di utilizzare le sue funzionalità.
- Se vengono emessi dei toni di avviso durante una conversazione, la batteria è quasi scarica oppure il telefono è fuori portata. Caricare la batteria o spostare il telefono in modo che sia più vicino alla stazione base.

## 4 Chiamate



### Nota

- In caso di black out, il telefono non è in grado di utilizzare i servizi di emergenza.



### Suggerimento

- Verificare la potenza del segnale prima o durante una chiamata. Per ulteriori informazioni, consultare la sezione "Verifica della potenza del segnale" nel capitolo "Guida introduttiva".

## Composizione di una chiamata

Per effettuare una chiamata procedere come segue:

- Chiamata veloce
- Composizione del numero prima dell'inoltro
- Ricomposizione del numero più recente
- Chiamata dall'elenco di rielezione
- Chiamata dai numeri in rubrica
- Chiamata dal registro chiamate

### Chiamata veloce

- 1 Premere .
- 2 Comporre il numero telefonico.
  - ↳ Il numero viene composto.
  - ↳ Viene visualizzata la durata della chiamata in corso.

### Composizione del numero prima dell'inoltro

- 1 Comporre il numero telefonico.

- Per cancellare una cifra, premere [INDIET].
- Per inserire una pausa, tenere premuto .

- 2 Premere  per effettuare la chiamata.

### Ricomposizione del numero più recente

- 1 Premere .
- 2 Premere **REDIAL**.
- 3 Premere .
  - ↳ Viene composto il numero più recente.

### Chiamata dall'elenco di rielezione

È possibile effettuare una chiamata dall'elenco di rielezione.



### Suggerimento

- Per ulteriori informazioni, vedere la sezione "Ricomposizione di una chiamata" in "Elenco di rielezione".

### Chiamata dai numeri in rubrica

È possibile effettuare una chiamata utilizzando i numeri in rubrica.



### Suggerimento

- Per ulteriori informazioni, vedere la sezione "Chiamata dai numeri in rubrica" in "Rubrica".

### Chiamata dal registro chiamate

È possibile richiamare un numero presente nel registro delle chiamate ricevute o senza risposta.



### Suggerimento

- Per ulteriori informazioni, vedere la sezione "Ricomposizione di un numero" in "Registro chiamate".

### Nota

- Il timer delle chiamate visualizza il tempo in conversazione trascorso durante la chiamata in corso.

### Nota

- Se vengono emessi dei toni di avviso, la batteria è quasi scarica oppure il telefono è fuori portata. Caricare la batteria o spostare il telefono in modo che sia più vicino alla stazione base.

---

## Fine di una chiamata

Per terminare una chiamata, procedere come segue:

- Premere ; oppure
- Posizionare il ricevitore sulla base o sulla base di ricarica.

---

## Ricezione di una chiamata

Quando il telefono squilla, premere  per rispondere alla chiamata.

### Nota

- Il servizio di identificazione del chiamante è disponibile solo se tale opzione è stata sottoscritta con la propria compagnia telefonica.



### Suggerimento

- In caso di chiamata persa, il telefono mostra un messaggio di avviso.

---

## Disattivazione della suoneria per tutte le chiamate in arrivo

Esistono due metodi per disattivare la suoneria:

- 1 Tenere premuto in modalità standby.  
↳ Sul display viene visualizzato .
- 2 Quando il telefono squilla, premere .

---



## Regolazione del volume del ricevitore

Premere  oppure  per regolare il volume durante una chiamata.

È quindi possibile regolare il volume del ricevitore e il telefono torna alla schermata di chiamata.

---

## Disattivazione del microfono

- 1 Premere  durante una chiamata.  
↳ Sul telefono viene visualizzato [MUTO ATTIVO].  
↳ La persona che chiama non sentirà alcun suono, mentre chi riceve la chiamata potrà comunque sentire la voce dell'interlocutore.
- 2 Premere nuovamente  per riattivare il microfono.  
↳ Adesso è possibile proseguire la conversazione.



## Accensione/spengimento dell'altoparlante

Premere .

## Inoltro di un'altra chiamata

### Nota

- Questo servizio dipende dal gestore telefonico.

- 1 Premere **R** durante una chiamata, quindi premere **[OK]** per confermare.
  - ↳ La prima chiamata viene messa in attesa.
- 2 Comporre il secondo numero.
  - ↳ Viene composto il numero visualizzato sul display.

## Ricezione di una seconda chiamata

### Nota

- Questo servizio dipende dal gestore telefonico.

Quando viene emesso un segnale acustico ripetuto che indica la ricezione di un'altra chiamata, è possibile rispondere come indicato di seguito:

- 1 Premere **R** e **2<sub>acc.</sub>** per rispondere alla chiamata.
  - ↳ La prima chiamata viene messa in attesa ed è quindi possibile rispondere alla seconda.
- 2 Premere **R** e **1<sup>on</sup>** per interrompere la chiamata in corso e rispondere alla seconda.

## Passaggio da una chiamata all'altra

È possibile passare da una chiamata all'altra in due modi:

- Premere **R** e **2<sub>acc.</sub>** oppure
- Premere **[OK]** e selezionare **[ALT. CHIAM.]**, quindi premere nuovamente **[OK]** per confermare.
  - ↳ La chiamata in corso viene messa in attesa ed è possibile passare all'altra.

## Come effettuare una conferenza con persone che chiamano dall'esterno

### Nota

- Questo servizio dipende dal gestore telefonico. Verificare se il proprio gestore telefonico prevede costi aggiuntivi per questo servizio.

Quando sono in corso due chiamate, premere **R**, quindi **3<sub>on</sub>**.

- ↳ Le due chiamate entrano in modalità conferenza.

## 5 Chiamate interne e conferenze



Una chiamata interna è una chiamata effettuata su un telefono che condivide la stessa stazione base. Una conferenza è una conversazione che coinvolge due telefoni interni che condividono la stessa stazione base e una persona che chiama dall'esterno.

---

### Inoltro di una chiamata su un altro telefono

#### Nota

- Se la base è abbinata solo a 2 telefoni registrati, premere **0** per inoltrare una chiamata sull'altro ricevitore.

- 1 Premere **0**.  
↳ Vengono visualizzati i telefoni disponibili per la chiamata interna.
- 2 Selezionare il numero del ricevitore, quindi premere **[OK]** per confermare.  
↳ Il telefono selezionato squilla.
- 3 Premere  sul telefono selezionato.  
↳ Viene stabilita una chiamata interna.
- 4 Premere  per annullare o interrompere la chiamata interna.

#### Nota

- Se il telefono è impegnato in una chiamata, viene emesso il tono di occupato.

---

### Durante una chiamata

Durante una chiamata è possibile passare da un telefono all'altro:

- 1 Premere **0**.
- 2 La persona che chiama viene messa in attesa.
- 3 Selezionare il numero del ricevitore, quindi premere **[OK]** per confermare.  
↳ Attendere che l'interlocutore risponda alla chiamata.

---

### Passaggio da una chiamata all'altra

Premere **0** per passare dalla chiamata esterna a quella interna.

---

### Trasferimento di una chiamata



- 1 Premere **0** durante una chiamata.
- 2 Selezionare il numero del ricevitore, quindi premere **[OK]** per confermare.
- 3 Premere  quando l'interlocutore risponde alla chiamata.  
↳ La chiamata viene trasferita al telefono selezionato.

---

### Conferenza

Una conferenza a 3 è una chiamata tra l'utente, un altro telefono interno e una persona che chiama dall'esterno. Per effettuarla sono necessari due telefoni che condividono la stessa stazione base.

## Durante una chiamata esterna

- 1 Premere **0**<sub>INT</sub> per avviare una chiamata interna.
  - ↳ Vengono visualizzati i telefoni disponibili per la chiamata interna.
  - ↳ La persona che chiama dall'esterno viene messa in attesa.
- 2 Selezionare o immettere il numero del telefono, quindi premere **[OK]** per confermare.
  - ↳ Il telefono selezionato squilla.
- 3 Premere  sul telefono selezionato.
  - ↳ Viene stabilita una chiamata interna.
- 4 Tenere premuto **0**<sub>INT</sub> sul telefono.
  - ↳ In questo modo viene stabilita una conferenza a 3 con la persona che chiama dall'esterno e il telefono interno selezionato.
- 5 Premere  per terminare la conferenza.

### Nota

- Premere  per partecipare a una conferenza in corso con un altro telefono nel caso in cui **[IMP AVANZATE]** > **[CONFERENZA]** sia impostato su **[ON]**.

## Durante la conferenza

- 1 Premere **0**<sub>INT</sub> per mettere in attesa una chiamata esterna e tornare alla chiamata interna.
  - ↳ La chiamata esterna viene messa in attesa.
- 2 Premere **0**<sub>INT</sub> per passare dalla chiamata esterna a quella interna.
- 3 Tenere premuto **0**<sub>INT</sub> per ripristinare la conferenza.



### Nota

- Se un telefono termina la chiamata durante una conferenza, l'altro ricevitore rimane collegato alla chiamata esterna.

# 6 Testo e numeri

Per impostare il nome del telefono, le voci in rubrica e utilizzare opzioni di menu è possibile immettere testo e numeri.

## Inserire testo e numero

- 1 Premere una o più volte sulla tastiera alfanumerica per immettere il carattere prescelto.
- 2 Premere **[INDIET]** per cancellare il carattere. Premere  /  per spostare il cursore a sinistra e a destra.

Tasto	Caratteri (maiuscoli)
0	. 0 , / : ; " ' ! ; ? ; * + - %   ^ ~
1	[Sp] 1 @ _ # = < > ( ) & € £ \$ ¥ [ ] { } α § ...
2	A B C 2 Å Æ Á Â Ã Ä Å Æ Ç Ć Ć
3	D E F 3 Ď ě ě ě ě ě ě Δ Φ
4	G H I 4 Ğ ħ î ï l Γ
5	J K L 5 Λ Ł Ł Ł
6	M N O 6 Ñ Ñ Ñ Ó Ô Õ Ö Ö
7	P Q R S 7 Ř š š š β π Θ Σ
8	T U V 8 Ť ť Û Ú Û Ü Ü Ů Ů
9	W X Y Z 9 Ÿ Ž ž ž r Ø Ω Ξ Ψ

Tasto	Caratteri (minuscoli)
0	. 0 , / : ; " ' ! ; ? ; * + - %   ^ ~
1	[Sp] 1 @ _ # = < > ( ) & € £ \$ ¥ [ ] { } α § ...
2	a b c 2 å æ á â ã ä å ç é ĉ
3	d e f 3 đ ě ě ě ě ě ě ε Δ Φ
4	g h i 4 ğ ħ î ï l Γ
5	j k l 5 λ ł ł ł
6	m n o 6 ñ ñ ñ ó ô õ ö ö
7	p q r s 7 ř š š š β π θ σ
8	t u v 8 ť ť ù ú û ü ü ů ů
9	w x y z 9 ý ž ž ž ø Ω Ξ Ψ

Esempio per scrivere "Paul"

Premere una volta 7: P

Premere una volta 2: a

Premere due volte 8: u

Premere tre volte 5: l

## Passaggio da lettere maiuscole a minuscole

Per impostazione predefinita, la prima lettera di ogni parola all'interno di una frase è maiuscola mentre le altre sono minuscole. Tenere premuto  per passare dalle lettere maiuscole a quelle minuscole.

# 7 Rubrica

Questo telefono è dotato di una rubrica che può contenere fino a 100 voci. È possibile accedere alla rubrica dal telefono. Ciascuna voce può essere composta da un massimo di 14 caratteri e da un numero di 24 cifre.

## Visualizzazione della rubrica



Nota

- È possibile visualizzare la rubrica solo su un telefono alla volta.

- 1 Premere o **MENU** > **[RUBRICA]** > **[ELENCO CHIAM.]** per accedere al menu della rubrica.
- 2 Selezionare un contatto e visualizzare le informazioni disponibili.

## Ricerca di una voce

Per cercare le voci in rubrica, è possibile:

- Scorrere l'elenco dei contatti.
- Immettere il primo carattere del contatto.

## Ricerca all'interno dell'elenco dei contatti

- 1 Premere o **MENU** > **[RUBRICA]** > **[ELENCO CHIAM.]** per accedere al menu della rubrica.
- 2 Premere e per scorrere le voci della rubrica.

## Immissione del primo carattere del contatto.

- 1 Premere , oppure
- 2 Premere **MENU** > **[RUBRICA]**, quindi selezionare **[ELENCO CHIAM.]**.

- 3 Premere il tasto alfanumerico che corrisponde al carattere.  
↳ Viene visualizzata la prima voce che inizia con questo carattere.

## Chiamata dai numeri in rubrica

- 1 Premere o **MENU** > **[RUBRICA]** > **[ELENCO CHIAM.]** per accedere alla rubrica.
- 2 Selezionare un contatto all'interno della rubrica.
- 3 Premere per inoltrare la chiamata.

## Accesso alla rubrica durante una chiamata

- 1 Premere **[OK]**, selezionare **[RUBRICA]** quindi premere nuovamente **[OK]** per confermare.
- 2 Selezionare il contatto, quindi premere **[OK]** per confermare.  
↳ Viene visualizzato il numero.

## Aggiunta di una voce



Nota

- Se la memoria della rubrica è piena, il telefono mostra un messaggio di avviso. Per aggiungere nuove voci, eliminare quelle vecchie.

- 1 Premere **MENU**.
- 2 Selezionare **[RUBRICA]** > **[NUOVO NOMINAT.]**, quindi premere **[OK]** per confermare.
- 3 Immettere il nome, quindi premere **[OK]** per confermare.
- 4 Immettere il numero, quindi premere **[OK]** per confermare.

### Suggerimento

- Per ulteriori informazioni su come modificare il nome e il numero, vedere la sezione "Testo e numeri".

### Nota

- La rubrica consente di salvare solo numeri nuovi.

### Suggerimento

- Tenere premuto **#** per inserire una pausa.

↳ La nuova voce viene salvata.

### Suggerimento

- Per ulteriori informazioni su come modificare numeri e nome, vedere la sezione "Testo e numeri".

---

## Modifica di una voce

- 1 Premere **MENU**.
- 2 Selezionare **[RUBRICA] > [MODIF. NOMINAT.]**, quindi premere **[OK]** per confermare.
- 3 Selezionare il contatto, quindi premere **[OK]** per confermare.
- 4 Modificare il nome, quindi premere **[OK]** per confermare.
- 5 Modificare il numero, quindi premere **[OK]** per confermare.  
↳ La voce viene salvata in rubrica.

---

## Eliminazione di una voce

- 1 Premere **MENU**.
- 2 Selezionare **[RUBRICA] > [ELIMINA]**, quindi premere **[OK]** per confermare.
- 3 Selezionare un contatto, quindi premere **[OK]** per confermare.  
↳ Sul telefono viene visualizzato un messaggio di conferma.

- 4 Premere **[OK]** per confermare.  
↳ La voce viene eliminata.

---

## Eliminazione di tutte le voci

- 1 Premere **MENU**.
- 2 Selezionare **[RUBRICA] > [ELIMINA TUTTI]**, quindi premere **[OK]** per confermare.  
↳ Sul telefono viene visualizzato un messaggio di conferma.
- 3 Premere **[OK]** per confermare.  
↳ Tutte le voci in rubrica vengono eliminate.

---

## Memoria ad accesso diretto

Sono disponibili 2 memorie ad accesso diretto (tasti 1 e 2). Per digitare automaticamente il numero di telefono salvato, tenere premuto il tasto desiderato in modalità standby.

A seconda del paese in cui si risiede, i tasti 1 e 2 sono preimpostati rispettivamente su **[1\_POSTA VOC.]** (numero della posta vocale) e **[2\_INFO SVC]** (numero del servizio informazioni) dell'operatore di rete.

---

## Modifica di una memoria ad accesso diretto

- 1 Premere **MENU > [RUBRICA] > [MODIF.NOMINAT.]**, quindi **[OK]** per confermare.  
↳ Le 2 voci della memoria ad accesso diretto vengono visualizzate in cima all'elenco contatti.
- 2 Selezionare una voce della memoria ad accesso diretto.
- 3 Modificare il nome (eccetto **1\_** e **2\_**), quindi premere **[OK]** per confermare.
- 4 Modificare il numero, quindi premere **[OK]** per confermare.  
↳ La nuova voce viene salvata.

## 8 Registro chiamate

Il registro delle chiamate salva la cronologia di tutte le chiamate perse o ricevute. La cronologia delle chiamate ricevute include anche il nome e il numero del chiamante, nonché la data e l'ora della chiamata. Questa funzione è disponibile solo se si è abbonati al servizio di identificazione del chiamante offerto dalla propria compagnia telefonica.

Il telefono può registrare fino a 20 chiamate. Se il chiamante ha attivato il servizio di identificazione, il suo nome e il numero di telefono sono visualizzati sul display. L'elenco delle chiamate all'interno del registro viene visualizzato in ordine cronologico a partire dalla chiamata più recente.

### Nota

- Prima di chiamare direttamente un numero da questo elenco, assicurarsi che sia giusto.

### Visualizzazione delle voci nel registro chiamate



- 1 Premere .
- 2 Selezionare **[ELENCO CHIAM.]**, quindi premere **[OK]** per confermare.  
↳ Viene visualizzato il registro delle chiamate ricevuto.
- 3 Selezionare una voce, quindi premere **[OK]** per visualizzare le informazioni disponibili.

### Salvataggio di una voce del registro chiamate in rubrica

- 1 Premere .

- 2 Selezionare **[ELENCO CHIAM.]**, quindi premere **[OK]** per confermare.  
↳ Viene visualizzato il registro delle chiamate ricevuto.
- 3 Selezionare una voce, quindi premere **[OK]** per confermare.
- 4 Selezionare **[SALVA NUMERO]**, quindi premere **[OK]** per confermare.
- 5 Accedere al nome e modificarlo, quindi premere **[OK]** per confermare.
- 6 Accedere al numero e modificarlo, quindi premere **[OK]** per confermare.  
↳ La voce viene salvata in rubrica.

### Ricomposizione di un numero

- 1 Premere .
- 2 Selezionare **[ELENCO CHIAM.]**, quindi premere **[OK]**.
- 3 Selezionare una voce dall'elenco.
- 4 Premere  per inoltrare la chiamata.

### Eliminazione di una voce dal registro chiamate

- 1 Premere .
- 2 Selezionare **[ELENCO CHIAM.]**, quindi premere **[OK]** per confermare.
- 3 Viene visualizzato il registro delle chiamate ricevuto.
- 4 Selezionare una voce, quindi premere **[OK]** per confermare.
- 5 Selezionare **[ELIMINA]**, quindi premere **[OK]** per confermare.  
↳ Sul telefono compare un messaggio di conferma.
- 6 Premere **[OK]** per confermare.  
↳ La voce viene eliminata.

---

## Eliminazione di tutte le voci del registro chiamate

- 1 Premere **▲**.
- 2 Selezionare **[ELENCO CHIAM.]**, quindi premere **[OK]** per confermare.
  - ↳ Viene visualizzato il registro delle chiamate ricevuto.
- 3 Premere **[OK]** per accedere al menu delle opzioni.
- 4 Selezionare **[ELIMINA TUTTI]**, quindi premere **[OK]** per confermare.
  - ↳ Sul telefono viene visualizzato un messaggio di conferma.
- 5 Premere **[OK]** per confermare.
  - ↳ Tutte le voci in rubrica vengono eliminate.



## 9 Elenco di rielezione

L'elenco di rielezione consente di salvare la cronologia delle chiamate effettuate e include i nomi e/o i numeri chiamati. Il telefono può registrare fino a 5 voci di rielezione.

---

### Visualizzazione delle voci di rielezione

- 1 Premere **REDIAL** per accedere all'elenco delle chiamate effettuate.
- 2 Selezionare una voce, quindi premere **[OK]** per confermare.
- 3 Selezionare **[VEDI]** per visualizzare le informazioni disponibili.

---

### Ricomposizione di una chiamata

- 1 Premere **REDIAL**.
- 2 Selezionare la voce che si desidera richiamare. Premere .  
↳ Il numero viene composto.

---

### Salvataggio di un numero dell'elenco di rielezione in rubrica

- 1 Premere **REDIAL** per accedere all'elenco delle chiamate effettuate.
- 2 Selezionare una voce, quindi premere **[OK]** per confermare.
- 3 Selezionare **[SALVA NUMERO]**, quindi premere **[OK]** per confermare.
- 4 Accedere al nome e modificarlo, quindi premere **[OK]** per confermare.
- 5 Accedere al numero e modificarlo, quindi premere **[OK]** per confermare.  
↳ La voce viene salvata in rubrica.

---

### Eliminazione di una voce di rielezione

- 1 Premere **REDIAL** per accedere all'elenco delle chiamate effettuate.
- 2 Selezionare una voce, quindi premere **[OK]** per confermare.
- 3 Selezionare **[ELIMINA]**, quindi premere **[OK]** per confermare.  
↳ Sul telefono viene visualizzato un messaggio di conferma.
- 4 Premere **[OK]** per confermare.  
↳ La voce viene eliminata.

---

### Eliminazione di tutte le voci dell'elenco di rielezione

- 1 Premere **REDIAL** per accedere all'elenco delle chiamate effettuate.
- 2 Premere **[OK]** per accedere al menu delle opzioni.
- 3 Selezionare **[ELIMINA TUTTI]**, quindi premere **[OK]** per confermare.
- 4 Sul telefono viene visualizzato un messaggio di conferma.
- 5 Premere **[OK]** per confermare.  
↳ Tutte le voci in rubrica vengono eliminate.

# 10 Impostazioni personalizzabili

È possibile personalizzare alcune impostazioni del telefono.

---

## Personalizzazione del display del telefono

---

### Attribuzione di un nome al telefono

Il nome del telefono può essere composto da un massimo di 12 caratteri. Il nome viene visualizzato sullo schermo del telefono in modalità standby.

- 1 Premere **MENU**.
- 2 Selezionare **[PERSONALIZZA] > [NOME RICEVIT.]**, quindi premere **[OK]** per confermare.
- 3 Immettere o modificare il nome. Per cancellare un carattere, premere **[INDIET]**.
- 4 Premere **[OK]** per confermare.  
↳ Le impostazioni vengono salvate.



#### Suggerimento

- Per ulteriori informazioni su come inserire e modificare un nome, vedere la sezione "Testo e numeri".

---

## Impostazione della lingua del display



#### Nota

- Questa opzione è disponibile solo sui telefoni con supporto multilingue.
- Le lingue disponibili variano a seconda del paese.

- 1 Premere **MENU**.

- 2 Selezionare **[PERSONALIZZA] > [LINGUA]**, quindi premere **[OK]** per confermare.
- 3 Selezionare una lingua, quindi premere **[OK]** per confermare.  
↳ Le impostazioni vengono salvate.

---

## Personalizzazione audio

---

### Impostazione della suoneria del telefono

È possibile scegliere tra 10 suonerie diverse.

- 1 Premere **MENU**.
- 2 Selezionare **[PERSONALIZZA] > [TONI RICEVIT.] > [SQUILLI]**, quindi premere **[OK]** per confermare.
- 3 Selezionare una suoneria, quindi premere **[OK]** per confermare.  
↳ Le impostazioni vengono salvate.

---

### Impostazione del volume della suoneria del telefono

È possibile selezionare 6 diversi livelli di impostazione del volume della suoneria oppure scegliere l'opzione **[OFF]**.

- 1 Premere **MENU**.
- 2 Selezionare **[PERSONALIZZA] > [TONI RICEVIT.] > [VOL. SUONERIA]**, quindi premere **[OK]** per confermare.
- 3 Selezionare un livello del volume, quindi premere **[OK]** per confermare.  
↳ Le impostazioni vengono salvate.



#### Suggerimento

- Per disattivare la suoneria, tenere premuto **#** in modalità standby. Sul display compare

---

## Impostazione dei toni della tastiera

Si tratta del suono prodotto alla pressione di un tasto del telefono.

- 1 Premere **MENU**.
- 2 Selezionare **[PERSONALIZZA] > [TONI RICEVIT.] > [TONO TASTO]**, quindi premere **[OK]** per confermare.
- 3 Selezionare **[ON]/[OFF]**, quindi premere **[OK]** per confermare.  
↳ Le impostazioni vengono salvate.

---

## Impostazione del tono docking

Il tono docking è il segnale audio emesso quando viene posizionato il ricevitore sulla base/caricatore.

- 1 Premere **MENU**.
- 2 Selezionare **[PERSONALIZZA] > [TONI RICEVIT.] > [TONO DOCKING]**, quindi premere **[OK]** per confermare.
- 3 Selezionare **[ON]/[OFF]**, quindi premere **[OK]** per confermare.  
↳ Le impostazioni vengono salvate.

# 11 Funzioni relative alle chiamate

Il telefono supporta una serie di funzionalità di chiamata che consentono di gestire al meglio le conversazioni telefoniche.

---

## Chiusura autom.

Per terminare una chiamata, posizionare il ricevitore sulla stazione base o sulla base di ricarica.

---

## Attivazione/disattivazione della modalità di interruzione automatica della chiamata

- 1 Premere **MENU**.
- 2 Selezionare **[PERSONALIZZA] > [CHIUS. AUTOM.]**, quindi premere **[OK]** per confermare.
- 3 Selezionare **[ON]/[OFF]**, quindi premere **[OK]** per confermare.  
↳ Le impostazioni vengono salvate.

---

### Nota

- Quando la funzione di interruzione automatica della chiamata non è attiva, l'altoparlante è attivo.

---

## Conferenza automatica

Per condividere una chiamata esterna con un altro telefono, premere .

---

## Attivazione/disattivazione della modalità di conferenza automatica

- 1 Premere **MENU**.

- 2 Selezionare **[IMP AVANZATE] > [CONFERENZA]**, quindi premere **[OK]** per confermare.
- 3 Selezionare **[ON]/[OFF]**, quindi premere **[OK]** per confermare.  
↳ Le impostazioni vengono salvate.

---

## Modalità di chiamata

---

### Nota

- Questa funzione si applica solo ai telefoni che supportano la modalità di chiamata a impulsi e a toni.

La modalità di chiamata rimanda al segnale telefonico usato in determinati paesi. Il telefono supporta la modalità a toni (DTMF) e a impulsi. Per ulteriori informazioni, rivolgersi alla propria compagnia telefonica.

---

## Impostazione della modalità di chiamata

- 1 Premere **MENU**.
- 2 Selezionare **[IMP AVANZATE] > [MOD. CHIAMATA]**, quindi premere **[OK]** per confermare.
- 3 Selezionare una modalità di chiamata, quindi premere **[OK]** per confermare.  
↳ Le impostazioni vengono salvate.

---

### Nota

- Se il telefono si trova in modalità di chiamata a impulsi, premere **\*** durante la conversazione per passare temporaneamente alla modalità a toni. Viene visualizzata la lettera "d". Le cifre immesse durante la chiamata vengono quindi convertite in segnali a toni.

## Cod. operativo

### Nota

- Questa opzione è disponibile solo sui telefoni che supportano questa funzionalità.

Alcuni operatori richiedono l'aggiunta di un codice specifico quando si effettua una chiamata al di fuori del proprio distretto urbano. Questa opzione consente di stabilire automaticamente se è necessario un codice operativo quando si effettua una chiamata tramite il registro delle chiamate in entrata.

### Suggerimento

- Il codice contiene 2 o 3 cifre. Per ulteriori informazioni, contattare l'operatore.

## Attivazione del codice operativo

- 1 Premere **MENU**.
- 2 Selezionare **[IMP AVANZATE] > [COD. OPERATIVO]**, quindi premere **[OK]**.
- 3 Immettere il codice operativo, quindi premere **[OK]** per confermare.  
↳ Le impostazioni vengono salvate.

## Gestione del prefisso

### Nota

- Questa opzione è disponibile solo sui telefoni che supportano questa funzionalità.

È possibile definire un prefisso (fino a 5 cifre). Questo prefisso viene rimosso automaticamente da una chiamata in entrata se corrisponde al codice definito dall'utente. Il numero di telefono viene poi salvato nel registro chiamate senza il prefisso.

## Attivazione della rimozione automatica del prefisso

- 1 Premere **MENU**.
- 2 Selezionare **[IMP AVANZATE] > [CODICE AREA]**, quindi premere **[OK]** per confermare.
- 3 Immettere il prefisso, quindi premere **[OK]** per confermare.  
↳ Le impostazioni vengono salvate.

## Prefisso automatico

Questa funzione consente di verificare e formattare il numero in uscita prima della composizione. Il prefisso può sostituire il numero di identificazione impostato nel menu. Esempio: il numero di identificazione impostato è 604, mentre il prefisso è 1250. Quando viene composto un numero del tipo 6043338888, quest'ultimo viene convertito in 12503338888 prima della composizione.

### Nota

- La lunghezza massima di un numero di identificazione è di 5 cifre. La lunghezza massima di un prefisso automatico è di 10 cifre.

## Impostazione del prefisso automatico

- 1 Premere **MENU**.
- 2 Selezionare **[IMP AVANZATE] > [PREFIS AUTOM.]**, quindi premere **[OK]** per confermare.
- 3 Immettere il numero di identificazione, quindi premere **[OK]** per confermare.
- 4 Immettere il prefisso, quindi premere **[OK]** per confermare.  
↳ Le impostazioni vengono salvate.

### Nota

- Per inserire una pausa, tenere premuto **#**.

## Nota

- Se il prefisso è stato impostato e il numero di identificazione è vuoto, il prefisso viene aggiunto a tutte le chiamate in uscita.

## Nota

- Questa funzione non è disponibile se il numero composto inizia per \* e #.

## Selezione della durata di richiamata

Assicurarsi che il tempo di richiamata sia impostato correttamente prima di rispondere a un'altra chiamata. Di norma questa funzione è già attiva sul telefono. È possibile scegliere tra 3 opzioni: **[BREVE]**, **[MEDIO]** e **[LUNGO]**. Il numero di opzioni disponibili varia a seconda dei paesi. Per ulteriori dettagli, consultare la propria compagnia telefonica.

## Impostazione della durata di richiamata

- 1 Premere **MENU**.
- 2 Selezionare **[IMP AVANZATE]** > **[TEMPO DI FLASH]**, quindi premere **[OK]** per confermare.
- 3 Selezionare un'opzione, quindi premere **[OK]** per confermare.  
↳ Le impostazioni vengono salvate.

## Primo squillo

Se è stato richiesto il servizio di identificazione del chiamante, il telefono può eliminare il primo squillo prima che venga visualizzato il nome o il numero di chi chiama. Una volta reimpostato, il telefono può rilevare automaticamente la presenza del servizio di identificazione del chiamante ed eliminare il primo squillo. Questa impostazione può essere modificata. Questa opzione è disponibile solo sui telefoni che supportano questa funzionalità.

## Attivazione/disattivazione del primo squillo

- 1 Premere **MENU**.
- 2 Selezionare **[IMP AVANZATE]** > **[PRIMO SQUILLO]**, quindi premere **[OK]** per confermare.
- 3 Selezionare **[ON]/[OFF]**, quindi premere **[OK]** per confermare.  
↳ Le impostazioni vengono salvate.

## Nota

- Per reimpostare il primo squillo, accedere al menu di reimpostazione.

## Modalità ECO

La modalità **ECO** riduce la potenza di trasmissione del telefono e della stazione base.

- 1 Premere **MENU**.
- 2 Selezionare **[IMP AVANZATE]** > **[ECO]**, quindi premere **[OK]** per confermare.
- 3 Selezionare **[ON]/[OFF]**, quindi premere **[OK]** per confermare.  
↳ Le impostazioni vengono salvate.  
↳ Viene visualizzato **ECO**.

## Nota

- Quando la modalità **ECO** è attiva, è possibile che la distanza di connessione tra il telefono e la stazione base venga ridotta.

# 12 Funzioni aggiuntive

Il telefono è dotato di funzioni aggiuntive che consentono di essere sempre aggiornati mentre si è in movimento.

## Sveglia

Il telefono è dotato di una sveglia incorporata. Per impostare la sveglia, fare riferimento alle informazioni riportate di seguito.

### Impostazione della sveglia

- 1 Premere **MENU**.
- 2 Selezionare **[ORA & SVEGLIA]** > **[SVEGLIA]**, quindi premere **[OK]** per confermare.
- 3 Selezionare **[UNA VOLTA]** oppure **[GIORNALMENTE]**, quindi premere **[OK]** per confermare.
- 4 Impostare l'orario di sveglia.
- 5 Premere **[OK]** per confermare.  
↳ La sveglia è attiva e sul display viene visualizzato .

#### Nota

- Premere  /  per passare da **[AM]** a **[PM]**.

### Disattivazione della sveglia

#### Quando la sveglia suona

- 1 Premere un tasto qualsiasi per spegnerla.

#### Prima che la sveglia suoni

- 1 Premere **MENU**.
- 2 Selezionare **[ORA & SVEGLIA]** > **[SVEGLIA]**, quindi premere **[OK]** per confermare.

- 3 Selezionare **[OFF]**, quindi premere **[OK]** per confermare.  
↳ Le impostazioni vengono salvate.

### Impostazione della suoneria della sveglia

- 1 Premere **MENU**.
- 2 Selezionare **[ORA & SVEGLIA]** > **[TONI SVEGLIA]**, quindi premere **[OK]** per confermare.
- 3 Impostare una nuova suoneria, quindi premere **[OK]** per confermare.  
↳ Le impostazioni vengono salvate.

#### Nota

- Il volume della sveglia è impostato sullo stesso livello di quello della suoneria del telefono. Se la suoneria del telefono non è attiva, il volume della sveglia è impostato su 1.

### Sveglia autom.

#### Nota

- Questo servizio dipende dal gestore telefonico.

#### Nota

- Accertarsi di aver sottoscritto l'abbonamento al servizio di identificazione del chiamante per poter utilizzare questa funzione.

La data e l'ora del telefono vengono sincronizzate automaticamente tramite lo standard PSTN (Public Switched Telephone Network). Per sincronizzare la data, accertarsi che sia impostato l'anno corretto.

- 1 Premere **MENU**.
- 2 Selezionare **[ORA & SVEGLIA]** > **[SVEGLIA AUTOM.]**, quindi premere **[OK]** per confermare.
- 3 Selezionare **[ON]/[OFF]**. Premere **[OK]**.  
↳ Le impostazioni vengono salvate..

---

## Blocco tasti

La tastiera può essere bloccata per evitare che i tasti vengano premuti accidentalmente.

---

### Blocco della tastiera

- 1 Tenere premuto **\*** in modalità standby.  
↳ La tastiera si blocca.



#### Nota

- Quando la tastiera è bloccata, non è possibile effettuare alcuna chiamata. È comunque possibile rispondere alle chiamate in arrivo. La tastiera viene sbloccata durante la conversazione e si riblocca automaticamente una volta che quest'ultima viene conclusa.

---

### Sblocco della tastiera

- 1 Tenere premuto **\***.  
↳ La tastiera si sblocca.

---

## Posizionamento del telefono

- 1 Premere **•••** sulla stazione base.  
↳ Tutti i telefoni collegati alla stazione base squillano.
- 2 Premere nuovamente **•••** sulla stazione base per interrompere la suoneria.  
↳ La suoneria di tutti i telefoni si arresta.  
In alternativa:
- 3 Premere un tasto qualsiasi su un telefono per interrompere la suoneria.



# 13 Impostazioni avanzate

## Registrazione dei telefoni

È possibile registrare telefoni aggiuntivi sulla stazione base. La stazione base può registrare un massimo di 5 telefoni.

### Registrazione automatica

- 1 Posizionare il telefono sulla stazione base.
  - ↳ Il telefono rileva la stazione base e avvia automaticamente il processo di registrazione.
  - ↳ La registrazione viene completata in meno di 2 minuti. La stazione base assegna automaticamente dei numeri ai vari telefoni.

### Registrazione manuale

Se la registrazione automatica non viene portata a termine correttamente, registrare il telefono manualmente sulla stazione base.

- 1 Premere **MENU** sul telefono.
- 2 Selezionare **[IMP AVANZATE]** > **[REGISTRA]**, quindi premere **[OK]** per confermare.
- 3 Tenere premuto **[••]** sulla base per 5 secondi (per il modello con segreteria telefonica, viene emesso un tono di conferma).
- 4 Immettere il PIN di sistema. Premere **[INDIET]** per effettuare le correzioni.
- 5 Premere **[OK]** per confermare il PIN.
  - ↳ La registrazione viene completata in meno di 2 minuti. La stazione base assegna automaticamente dei numeri ai vari telefoni.

#### Nota

- Se il PIN non è corretto o non viene trovata la base dopo un certo periodo di tempo, sul telefono è visualizzato un messaggio di avviso. Se la registrazione non si conclude correttamente, ripetere la procedura riportata sopra.

#### Nota

- Il PIN predefinito è 0000. Quest'ultimo non può essere modificato.

## Annullamento della registrazione dei telefoni

- 1 Se due ricevitori condividono la stessa stazione base, è possibile annullare la registrazione di uno dei due.
- 2 Premere **MENU**.
- 3 Selezionare **[IMP AVANZATE]** > **[SCOLLEGARE]**, quindi premere **[OK]** per confermare.
- 4 Digitare il PIN. Premere **[INDIET]** per effettuare le correzioni.
- 5 Selezionare il numero del telefono per il quale si desidera annullare la registrazione.
- 6 Premere **[OK]** per confermare.
  - ↳ La registrazione del telefono viene annullata.

#### Suggerimento

- Il numero del telefono viene visualizzato accanto al nome del telefono in modalità standby.

---

## Ripristino delle impostazioni predefinite

È possibile ripristinare il telefono alle impostazioni di fabbrica.

- 1 Premere **MENU**.
- 2 Selezionare **[IMP AVANZATE] > [REIMPOSTA]**, quindi premere **[OK]** per confermare.
  - ↳ Sul telefono viene visualizzato un messaggio di conferma.
- 3 Premere **[OK]** per confermare.
  - ↳ Tutte le impostazioni vengono ripristinate.
  - ↳ Viene visualizzata la schermata di benvenuto.



### Suggerimento

- Per ulteriori informazioni sulle impostazioni predefinite, vedere la sezione "Impostazioni predefinite".

---

## Tipo di rete



### Nota

- Questa funzione dipende dal paese in cui viene utilizzata e si applica solo ai modelli con supporto di rete.

- 1 Premere **MENU**.
- 2 Selezionare **[IMP AVANZATE] > [TIPO DI RETE]**, quindi premere **[OK]**.
- 3 Selezionare un tipo di rete, quindi premere **[OK]**.
  - ↳ Le impostazioni vengono salvate.

# 14 Segreteria telefonica

## Nota

- Disponibile solo per il modello XL375.

Il telefono è dotato di una segreteria telefonica che, una volta attivata, registra le chiamate senza risposta. Per impostazione predefinita, la segreteria telefonica è impostata sulla modalità **[RISP. & REG.]**. È possibile accedere alla segreteria telefonica anche in modalità remota e modificare le impostazioni attraverso il menu della segreteria stessa presente sul telefono.

Quando la segreteria telefonica è accesa, la spia a LED sulla stazione base si accende.

## Attivazione/disattivazione della segreteria telefonica

La segreteria telefonica può essere attivata/disattivata tramite la base o il telefono.

### Tramite telefono

- 1 Premere **MENU**.
- 2 Selezionare **[SEGRET. TEL.] > [RISP. ATT/DIS.]**, quindi premere **[OK]** per confermare.
- 3 Selezionare **[ON]/[OFF]**, quindi premere **[OK]** per confermare.  
↳ Le impostazioni vengono salvate.

### Tramite la base

- 1 Premere **ON/OFF** per attivare/disattivare la segreteria telefonica in modalità standby.

## Nota

- Quando la segreteria telefonica è attiva, risponde alle chiamate in arrivo dopo un determinato numero di squilli sulla base delle impostazioni del ritardo.

## Impostazione della lingua della segreteria telefonica

## Nota

- Questa opzione è disponibile solo sui telefoni con supporto multilingue.

La lingua della segreteria telefonica è la lingua che viene impostata per i messaggi.

- 1 Premere **MENU**.
- 2 Selezionare **[SEGRET. TEL.] > [IMPOSTAZIONI] > [LINGUA MESS.]**.
- 3 Premere **[OK]** per confermare.
- 4 Selezionare una lingua, quindi premere **[OK]** per confermare.  
↳ Le impostazioni vengono salvate.

## Impostazione della modalità di risposta

È possibile impostare la segreteria telefonica in modo tale che chi chiama possa lasciare un messaggio. Selezionare **[RISP. & REG.]** se si desidera che il chiamante lasci un messaggio. In caso contrario, selezionare **[SOLO RISPOSTA]**.

- 1 Premere **MENU**.
- 2 Selezionare **[SEGRET. TEL.] > [MOD. RISPOSTA]**, quindi premere **[OK]** per confermare.
- 3 Selezionare una modalità di risposta, quindi premere **[OK]** per confermare.  
↳ Le impostazioni vengono salvate.

## Nota

- Se la memoria è piena, la segreteria telefonica passa automaticamente alla modalità **[SOLO RISPOSTA]**.

## Messaggi

Il messaggio viene udito da chi chiama quando si attiva la segreteria telefonica. La segreteria telefonica è dotata di 2 messaggi preregistrati: modalità **[RISP. & REG.]** e modalità **[SOLO RISPOSTA]**.

### Registrazione di un messaggio

È possibile registrare un messaggio della lunghezza massima di 3 minuti. Il nuovo messaggio registrato sostituisce automaticamente quello vecchio.

- 1 Premere **MENU**.
- 2 Selezionare **[SEGRET. TEL.] > [MESSAGGIO]**, quindi premere **[OK]** per confermare.
- 3 Selezionare **[RISP. & REG.]** oppure **[SOLO RISPOSTA]**, quindi premere **[OK]** per confermare.
- 4 Selezionare **[REGISTRA]**, quindi premere **[OK]** per confermare.
- 5 La registrazione inizia dopo il segnale acustico.
- 6 Premere **[OK]** per interrompere la registrazione; in caso contrario la registrazione termina dopo 3 minuti.  
↳ È possibile riascoltare il messaggio appena registrato sul ricevitore.

## Nota

- Per ripristinare il messaggio preregistrato, eliminare il messaggio corrente.

## Nota

- Parlare vicino al microfono quando si registra il messaggio.

### Ascolto del messaggio

- 1 Premere **MENU**.
- 2 Selezionare **[SEGRET. TEL.] > [MESSAGGIO]**, quindi premere **[OK]** per confermare.
- 3 Selezionare **[RISP. & REG.]** oppure **[SOLO RISPOSTA]**, quindi premere **[OK]** per confermare.
- 4 Selezionare **[ESEGUI]**, quindi premere **[OK]** per confermare.  
↳ È possibile ascoltare il messaggio corrente.

## Nota

- Non è più possibile ascoltare il messaggio quando si risponde a una chiamata in arrivo.

### Eliminazione di un messaggio

- 1 Premere **MENU**.
- 2 Selezionare **[SEGRET. TEL.] > [MESSAGGIO]**, quindi premere **[OK]** per confermare.
- 3 Selezionare **[RISP. & REG.]** oppure **[SOLO RISPOSTA]**, quindi premere **[OK]** per confermare.
- 4 Selezionare **[ELIMINA]**, quindi premere **[OK]** per confermare.  
↳ Sul telefono viene visualizzato un messaggio di conferma.
- 5 Premere **[OK]** per confermare.
- 6 Il messaggio preregistrato viene ripristinato.

## Nota

- Non è possibile eliminare un messaggio preregistrato.

## Messaggi in arrivo (ICM)

La lunghezza massima di un messaggio in arrivo è di 3 minuti. Quando si ricevono messaggi nuovi, la spia di ricezione lampeggia sulla segreteria telefonica e sul telefono è visualizzato un messaggio di avviso.

### Nota

- Se si risponde al telefono mentre la persona che chiama sta lasciando un messaggio, la registrazione viene interrotta ed è possibile parlare direttamente all'interlocutore.

### Nota

- Se la memoria è piena, la segreteria telefonica passa automaticamente alla modalità **[SOLO RISPOSTA]**. Per ricevere nuovi messaggi, cancellare quelli vecchi.

## Ascolto dei messaggi in arrivo

È possibile ascoltare i messaggi in arrivo nell'ordine in cui vengono registrati.

### Dalla base

- Per avviare/interrompere l'ascolto, premere **▶■**.
- Per regolare il volume, premere **+ / -**.
- Per tornare indietro:
  - Quando si ascolta un messaggio, premere **◀■** per ascoltare il messaggio dall'inizio.
  - Durante il primo secondo di ascolto del messaggio corrente, premere **◀■** per ascoltare quello precedente.
- Per andare avanti, premere **▶■** per passare al messaggio successivo.
- Per eliminare il messaggio corrente, premere **✕**.

### Nota

- Non è possibile recuperare i messaggi eliminati.

## Dal telefono

- 1 Premere **MENU**.
  - 2 Selezionare **[SEGRET. TEL.] > [ESEGUI]**, quindi premere **[OK]** per confermare.
    - ↳ Viene riprodotto il nuovo messaggio. Se non sono presenti messaggi nuovi, verranno riprodotti i messaggi vecchi.
- Premere **[INDIET]** per interrompere l'ascolto.
  - Premere **[OK]** per accedere al menu delle opzioni.
  - Premere **▲ / ▼** per aumentare/ridurre il volume.

## Eliminazione di un messaggio in arrivo

### Dalla base

- 1 Premere **✕** quando si ascolta il messaggio.
  - ↳ Il messaggio corrente viene eliminato.

## Dal telefono

- 1 Quando si ascolta un messaggio, premere **[OK]** per accedere al menu delle opzioni.
- 2 Selezionare **[ELIMINA]**, quindi premere **[OK]** per confermare.
  - ↳ Il messaggio corrente viene eliminato.

## Eliminazione di tutti i messaggi in arrivo vecchi

### Dalla base

- 1 Tenere premuto **✕** in modalità standby.
  - ↳ Tutti i messaggi vecchi vengono eliminati in maniera permanente.

---

## Dal telefono

- 1 Premere **MENU** sul telefono.
- 2 Selezionare **[SEGRET. TEL.] > [ELIMINA TUTTI]**, quindi premere **[OK]** per confermare.  
↳ Sul telefono viene visualizzato un messaggio di conferma.
- 3 Premere **[OK]** per confermare.  
↳ Tutti i messaggi vecchi vengono eliminati in maniera permanente.

### Nota

- Possono essere eliminati solo i messaggi letti. Non è possibile recuperare i messaggi eliminati.

---

## Filtro chiamate

È possibile ascoltare la persona che chiama mentre lascia un messaggio nella segreteria telefonica. Premere  per rispondere a una chiamata.

---

## Dalla base

Premere **+/-** per regolare il volume dell'altoparlante durante la modalità di filtro chiamate. Impostando il volume al minimo, questa funzione viene disattivata.

---

## Impostazione della qualità audio dei messaggi

È possibile regolare la qualità audio dei messaggi ricevuti dalla segreteria telefonica.

- 1 Premere **MENU**.
- 2 Selezionare **[SEGRET. TEL.] > [IMPOSTAZIONI] > [QUALITÀ MESS.]**, quindi premere **[OK]** per confermare.
- 3 Selezionare la nuova impostazione, quindi premere **[OK]** per confermare.  
↳ Le impostazioni vengono salvate.

---

## Impostazione del ritardo degli squilli

È possibile impostare il numero di squilli che vengono riprodotti prima dell'attivazione della segreteria telefonica.

- 1 Premere **MENU**.
- 2 Selezionare **[SEGRET. TEL.] > [IMPOSTAZIONI] > [RIT. SQUILLO]**, quindi premere **[OK]** per confermare.
- 3 Scegliere una nuova impostazione, quindi premere **[OK]** per confermare.  
↳ Le impostazioni vengono salvate.

### Nota

- Assicurarsi che la segreteria telefonica sia attivata prima di applicare questa impostazione.

### Suggerimento

- Quando si accede alla segreteria telefonica in modalità remota, si consiglia di impostare il ritardo degli squilli sulla modalità **[RISPARMIO]**. In questo modo, i messaggi vengono gestiti in maniera più efficace. Quando sono presenti nuovi messaggi, la segreteria telefonica prende la chiamata dopo 3 squilli. In caso contrario, la chiamata viene presa dopo 5 squilli.

---

## Accesso remoto

È possibile accedere alle funzionalità della segreteria telefonica anche quando non si è a casa. Basta chiamare il proprio numero da un telefono a toni e immettere il PIN a 4 cifre.

### Nota

- Il codice PIN di accesso remoto è analogo al PIN di sistema. Il PIN predefinito è 0000.

## Modifica del codice PIN

- 1 Premere **MENU**.
- 2 Selezionare **[SEGRET. TEL.] > [IMPOSTAZIONI] > [ACC. REMOTO] > [CAMBIA PIN]**, quindi premere **[OK]** per confermare.
- 3 Inserire il vecchio PIN, quindi premere **[OK]** per confermare.
- 4 Immettere il nuovo codice PIN, quindi premere **[OK]** per confermare.
- 5 Immettere nuovamente il nuovo codice PIN, quindi premere **[OK]** per confermare.
  - ↳ Le impostazioni vengono salvate.

## Attivazione/disattivazione della modalità di accesso remoto

È possibile consentire o bloccare l'accesso remoto alla segreteria telefonica.

- 1 Premere **MENU**.
- 2 Selezionare **[SEGRET. TEL.] > [IMPOSTAZIONI] > [ACC. REMOTO]**, quindi premere **[OK]** per confermare.
- 3 Scegliere una nuova impostazione, quindi premere **[OK]** per confermare.
  - ↳ Le impostazioni vengono salvate.

## Accesso remoto alla segreteria telefonica

- 1 Chiamare il proprio numero di casa tramite un telefono a toni.
- 2 Digitare **#** quando viene riprodotto il messaggio.
- 3 Immettere il codice PIN.
  - ↳ Adesso è possibile accedere alla segreteria telefonica e ascoltare i nuovi messaggi.

### Nota

- È possibile immettere 2 volte il PIN corretto prima che il telefono chiuda la chiamata.

- 4 Premere un tasto per effettuare un'operazione. Consultare la tabella dei comandi per l'accesso remoto per un elenco delle funzionalità disponibili.

### Nota

- Se non viene riprodotto alcun messaggio e non viene premuto alcun tasto entro 8 secondi, il telefono interrompe automaticamente la chiamata.

## Comandi per l'accesso remoto

Tasto	Funzione
1	Ripetizione del messaggio corrente o ascolto del messaggio precedente.
2	Ascolto dei messaggi.
3	Passaggio al messaggio successivo.
6	Eliminazione del messaggio corrente.
7	Attivazione della segreteria telefonica (non disponibile quando si ascoltano i messaggi).
8	Interruzione dell'ascolto di un messaggio.
9	Disattivazione della segreteria telefonica (non disponibile quando si ascoltano i messaggi).

# 15 Impostazioni predefinite



Nota

- \*Funzionalità che dipendono dal paese

Language (Lingua)	A seconda del paese
Nome del telefono	PHILIPS
Data*	01/01/10
Formato data*	A seconda del paese
Ora*	A seconda del paese
Formato ora*	A seconda del paese
Sveglia	Off
Rubrica	Non modificata
Chiusura autom.	Accesa
Tempo di richiamata*	A seconda del paese
Primo squillo*	A seconda del paese
Conferenza	Off
Mod. chiamata*	Toni
Prefisso autom.	Vuoto
Handset ring melody*	A seconda del paese
Volume ricevitore	Volume 3
Volume suoneria telefono	Livello 3
Tono tasti telefono	Accesa
Registro chiamate in entrata	Vuoto
Elenco di rifelezione	Vuoto

## Segreteria telefonica

Stato segreteria	Accesa
Modalità segreteria	<b>[RISP. &amp; REG.]</b>
Filtro chiamate base	Accesa
Memoria messaggio	Messaggio preregistrato
Memoria messaggi in entrata	Vuoto
Accesso remoto	Off
Codice PIN	0000
Lingua mess.	A seconda del paese
Rit. squillo	5 squilli
Volume altoparlanti	Livello 3



# 16 Dati tecnici

## Display

- Retroilluminazione schermo LCD color ambra

## Funzionalità generali del telefono

- Modalità doppia di identificazione del nome e del numero del chiamante
- Conferenza e messaggi in segreteria
- Chiamata interna
- Tempo di conversazione massimo: 14 ore

## Rubrica, elenco di rielezione e registro chiamate

- Rubrica con 100 voci
- Elenco di rielezione con 5 voci
- Registro chiamate con 20 voci

## Batteria

- CORUN: tipo AAA Ni-MH 1,2 V 650 mAh

## Adattatore

Base e caricatore

- Salom, SSW-1920EU-2; ingresso: 100-240 V 50/60 Hz 0,2 A; uscita: 6 V 500 mA
- Salom, SSW-1920UK-2; ingresso: 100-240 V 50/60 Hz 0,2 A; uscita: 6 V 500 mA
- ESL, IA5060G ingresso: 100-240 V 50/60 Hz 0,2 A; uscita: 6 V 500 mA
- ESL, PI5060G ingresso: 100-240 V 50/60 Hz 0,2 A; uscita: 6 V 500 mA
- ESL, PI5060B ingresso: 100-240 V 50/60 Hz 0,2 A; uscita: 6 V 500 mA

## Consumo energetico

- Consumo energetico in modalità standby: circa 0,60 W (XL370); 0,65 W (XL375)

## Peso e dimensioni (XL370)

- Ricevitore: 135 grammi
- 56,2 × 173,5 × 31,8 mm (L × A × P)
- Base: 104 grammi
- 114,9 × 88,1 × 83,1 mm (L × A × P)
- Caricatore: 60 grammi
- 91,1 × 81,5 × 83,1 (L × A × P)

## Peso e dimensioni (XL375)

- Ricevitore: 135 grammi
- 56,2 × 173,5 × 31,8 mm (L × A × P)
- Base: 127,5 grammi
- 128,4 × 88,1 × 83,1 mm (L × A × P)
- Caricatore: 60 grammi
- 91,1 × 81,5 × 83,1 (L × A × P)

## Intervallo temperatura

- In funzione: da 0°C a +35°C (da 32°F a 95°F)
- Non in funzione: da 20°C a +45°C (da -4°F a 113°F)

## Umidità relativa

- In funzione: fino al 95% a 40°C
- Non in funzione: fino al 95% a 40°C

# 17 Domande frequenti

Sullo schermo non viene visualizzata alcuna barra del segnale.

- Il telefono è fuori portata. Avvicinarlo alla stazione base.
- Se sul telefono compare [SCOLLEGATO], registrarlo.



## Suggerimento

- Per ulteriori informazioni, vedere "Registrazione dei telefoni" nella sezione "Impostazioni avanzate".

**SE la registrazione dei telefoni aggiuntivi sulla stazione base non va a buon fine, cosa si può fare?**

La memoria della base è piena. Annullare la registrazione dei telefoni non utilizzati e riprovare.

**Assenza del tono di chiamata**

- Verificare che il telefono sia collegato.
- Il telefono è fuori portata. Avvicinarlo alla stazione base.

**Nessun tono docking**

- Il ricevitore non è posizionato correttamente sulla base/caricatore.
- L'impostazione del tono docking è disattivata.
- I contatti di ricarica sono sporchi. Scollegare l'alimentazione e pulire i contatti con un panno inumidito.

**Non è possibile modificare le impostazioni della segreteria telefonica, cosa si può fare?**

Il servizio di segreteria telefonica è gestito dalla propria compagnia telefonica e non dal telefono stesso. Contattare il proprio gestore per modificare le impostazioni.

**Il telefono posto sulla base di ricarica non viene alimentato.**

- Verificare che le batterie siano inserite correttamente.
- Verificare che il telefono sia posizionato sulla base di ricarica. L'icona della batteria si muove durante le operazioni di ricarica.

- Le batterie sono difettose. Acquistare delle batterie nuove presso il proprio rivenditore.

**Nessuna visualizzazione**

- Verificare che le batterie siano cariche.
- Verificare i collegamenti e la presenza di alimentazione.

**Audio di bassa qualità (rumori di sottofondo, eco, ecc...)**

- Il telefono è fuori portata. Avvicinarlo alla stazione base.
- Il telefono è esposto a interferenze da parte degli apparecchi vicini. Allontanare la stazione base dagli apparecchi.
- Il telefono si trova in un luogo con pareti molto spesse. Allontanare la stazione base dalle pareti.



**Il telefono non squilla.**

Verificare che la suoneria sia attiva.

**L'identificativo del chiamante non viene visualizzato sul display.**

- Il servizio non è stato attivato. Contattare il proprio gestore.
- Le informazioni relative al chiamante risultano nascoste o non disponibili.

**Cosa sta accadendo al telefono quando viene visualizzato il messaggio [ATTENDERE...]?**

Il telefono sta richiamando la memoria della rubrica e del registro chiamate. Queste informazioni sono memorizzate nella base. Il telefono recupera dunque i dati dalla base dopo pochi secondi. Quando si preme  / , sul telefono vengono visualizzate le informazioni del registro chiamate o della rubrica.

**Il telefono perde la connessione con la base oppure l'audio risulta distorto durante la chiamata.**

Verificare se è attiva la modalità **ECO**.

Disattivarla per aumentare la portata del telefono e sfruttare al meglio la qualità delle chiamate.



## Nota

- Se le soluzioni descritte sopra non risolvono il problema, scollegare l'alimentazione dal telefono e dalla stazione base. Riprovare dopo 1 minuto.

**ANNEX 1**

	<b>ANNEX 1</b>
English	Hereby, Philips Consumer Lifestyle, BU P&A, declares that this equipment is in compliance with the essential requirements and other relevant provisions of Directive 1999/5/EC.
Finnish	Philips Consumer Lifestyle, BU P&A vakuuttaa täten että tämä laite on direktiivin 1999/5/EY oleellisten vaatimusten ja sitä koskevien direktiivin muiden ehtojen mukainen.
Dutch	Hierbij verklaart, Philips Consumer Lifestyle, BU P&A dat het toestel in overeenstemming is met de essentiële eisen en de andere relevante bepalingen van richtlijn 1999/5/EG.
French	Par la présente, Philips Consumer Lifestyle, BU P&A, déclare que cet appareil est conforme aux exigences essentielles et aux autres dispositions pertinentes de la directive 1999/5/CE.
Swedish	Härmed intygar, Philips Consumer Lifestyle, BU P&A, att denna utrustning står i överensstämmelse med de väsentliga egenskapskrav och övriga relevanta bestämmelser som framgår av direktiv 1999/5/EG.
Danish	Undertegnede Philips Consumer Lifestyle, BU P&A erklærer herved, at følgende udstyr overholder de væsentlige krav og øvrige relevante krav i direktiv 1999/5/EF.
German	Hiermit erklärt Philips Consumer Lifestyle, BU P&A die Übereinstimmung des Produkts mit den grundlegenden Anforderungen und den anderen relevanten Festlegungen der Richtlinie 1999/5/EG.
Greek	ΜΕ ΤΗΝ ΠΑΡΟΥΣΑ η Philips Consumer Lifestyle, BU P&A ΔΗΛΩΝΕΙ ΟΤΙ ΑΥΤΟΣ Ο ΕΞΟΠΛΙΣΜΟΣ ΣΥΜΜΟΡΦΩΝΕΤΑΙ ΠΡΟΣ ΤΙΣ ΟΥΣΙΩΔΕΙΣ ΑΠΑΙΤΗΣΕΙΣ ΚΑΙ ΤΙΣ ΛΟΙΠΕΣ ΣΧΕΤΙΚΕΣ ΔΙΑΤΑΞΕΙΣ ΤΗΣ ΟΔΗΓΙΑΣ 1999/5/ΕΚ.
Italian	Con la presente Philips Consumer Lifestyle, BU P&A dichiara che questo apparecchio è conforme ai requisiti essenziali ed alle altre disposizioni pertinenti stabilite dalla direttiva 1999/5/CE.
Spanish	Por medio de la presente, Philips Consumer Lifestyle, BU P&A, declara que el equipo cumple con los requisitos esenciales y cualesquiera otras disposiciones aplicables o exigibles de la Directiva 1999/5/CE.
Portuguese	Philips Consumer Lifestyle, BU P&A, declara que este equipamento está conforme com os requisitos essenciais e outras disposições da Directiva 1999/5/CE.
	<b>Property of Philips Consumer Lifestyle</b>



# CE 0168



© 2009 Koninklijke Philips Electronics N.V.

All rights reserved.

Printed in China

IFU\_XL370-375\_23\_IT\_V1.2