

DELIZIO

NON SOLO CAFFÈ

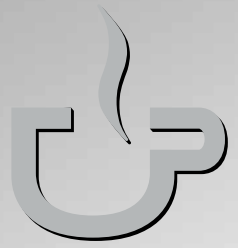

Comfort II

Macchina a capsule per il caffè e il tè
con dispositivo automatico d'arresto
e di espulsione delle capsule

Istruzioni d'uso

**ENERGY
SAVE
CONCEPT**

Einzigartiges energieoptimiertes Gesamtkonzept mit ultimativ minimiertem Stromverbrauch im Standby-Modus, Energieverbrauch <math><0,3\text{ W}</math>
Appareil unique en son genre avec consommation énergétique optimisée et minime en mode veille. Consommation énergétique <math><0,3\text{ W}</math>
Apparecchio unico nel suo genere con consumo energetico ottimizzato e minimo in modalità stand by. Consumo energetico <math><0,3\text{ W}</math>

Congratulazioni!

Con l'acquisto di questa macchina da caffè a capsule **DELIZIO** con **modalità risparmio energia** vi garantite un prodotto di alta qualità, realizzato con grande cura. Con una buona manutenzione la macchina da caffè sarà in grado di soddisfare le vostre esigenze per molti anni.

Vi preghiamo di leggere attentamente le presenti istruzioni d'uso prima della messa in funzione e di osservare le avvertenze di sicurezza.

Coloro che non conoscono a fondo le presenti istruzioni d'uso non sono autorizzati all'utilizzo della macchina.

Sommario

	Pagina		Pagina
Avvertenze di sicurezza	2	Pulizia	16
A proposito delle presenti istruzioni d'uso	3	Decalcificazione / Manutenzione	18
Disimballaggio	3	Custodia / Smaltimento	19
Elenco delle parti e degli elementi di comando	4	Guasti e possibili soluzioni	20
Istruzioni brevi	6	Dati tecnici	21
Messa in funzione	8	Indice	22
– Prima della messa in funzione iniziale	8		
– Utilizzo	8		
– Collocazione / allacciamento	9		
– Riempire d'acqua il serbatoio	10		
– Messa in funzione / preriscaldamento	11		
– Risciacquo macchina/circuiti interni	11		
– Preparazione del caffè o del tè	12		
– Dopo la preparazione del caffè o del tè	13		
– Modalità risparmio energia	13		
– Programmare la quantità d'acqua	14		
– Attivare/disattivare la modalità risparmia energia	14		
– Svuotare il portacapsule e la vaschetta	15		



Prima di allacciare la macchina alla presa di corrente, leggere attentamente le presenti avvertenze di sicurezza, poiché contengono importanti informazioni inerenti la sicurezza e il modo d'uso.

- Leggere attentamente le istruzioni d'uso
- **Utilizzare esclusivamente capsule DELIZIO, altrimenti la macchina da caffè potrebbe danneggiarsi**
- Non immergere mai la macchina in acqua o in altri liquidi: rischio di scossa elettrica
- L'apparecchio può essere allacciato soltanto a una presa di corrente con presa a terra (230 V) con una protezione minima di 10 A
- **Soltanto estraendo la spina dalla presa è garantita la disinserzione della corrente**
- Staccare assolutamente la spina dalla presa di corrente:
 - prima di ogni spostamento
 - prima della pulizia o manutenzione
 - in caso di mancato uso prolungato
- Non lasciar pendere il cavo su angoli e spigoli né incastrarlo: pericolo di scossa elettrica
- Per evitare rischi, far sostituire i cavi danneggiati soltanto presso il centro servizio
- Non toccare mai la spina/il cavo e la macchina con mani umide o bagnate. Disinserire la corrente tenendo la spina e mai tirando il cavo
- In caso di utilizzo di una prolunga, accertarsi che sia idonea alla macchina (3 poli con messa a terra e sezione del filo 1.5 mm²). Controllare che non si possa inciampare nel cavo
- È consigliabile utilizzare prese di sicurezza con interruttore differenziale (interruttore «FI»). In caso di dubbio interpellare lo specialista
- Non spostare mai la macchina mentre è in funzione: pericolo di ustioni!
- Non utilizzare mai la macchina senz'acqua
- Durante il funzionamento, diverse parti del corpo della macchina, quali il gruppo erogatore, scottano: non toccare!
- L'acqua che fuoriesce è bollente: pericolo di ustioni

- Non azionare la leva di comando finché la macchina è sotto pressione e finché la distribuzione del caffè/tè non sia terminata: pericolo di ustioni!
- Non utilizzare la macchina in caso di:
 - disturbi all'apparecchio
 - cavo danneggiato
 - caduta dell'apparecchio o di altri danneggiamenti
 In questi casi far controllare e riparare immediatamente la macchina presso il centro servizio
- Per scegliere il luogo di collocazione attenersi ai seguenti punti:
 - Collocare la macchina su una superficie asciutta, stabile e piana e non direttamente sotto una presa di corrente. Mantenere una distanza minima di 60 cm dal lavandino e dal rubinetto
 - Non collocare la macchina su attrezzature o mobili da cucina deformabili o infiammabili
 - Non collocare la macchina e il cavo su superfici calde o nelle vicinanze di fiamme libere. Tenere una distanza minima di 50 cm
 - Non coprire la macchina
 - Badare che i bambini non abbiano modo di giocare con l'apparecchio
 - Utilizzare la macchina solo in locali asciutti
 - Non lasciare pendere il cavo: rischio d'inciampare!
- La macchina è destinata esclusivamente ad uso privato
- Prima di effettuare la pulizia e la manutenzione lasciare raffreddare completamente la macchina e estrarre la spina dalla presa di corrente
- Non depositare la macchina in luoghi dalla temperatura inferiore a 5 °C (ad. es. roulotte), perché l'acqua gelando potrebbe danneggiarla
- L'uso di pezzi di ricambio non raccomandati dal produttore possono causare danni alla macchina o all'arredamento
- Le persone, inclusi i bambini, che per le loro capacità psichiche, sensoriali o mentali, oppure per la loro inesperienza o mancanza di conoscenza non sono in grado di utilizzare l'apparecchio in modo sicuro, non sono autorizzate all'uso dell'apparecchio o possono farlo soltanto sotto sorveglianza

Queste istruzioni d'uso non possono tener conto di ogni possibile impiego. Per ulteriori informazioni oppure in caso di problemi non trattati o trattati in modo insufficiente nelle presenti istruzioni, rivolgersi al centro vendita e servizio.

Conservare queste istruzioni con cura e consegnarle ad ogni eventuale altro utente.

Disimballaggio

- **Togliere la macchina da caffè a capsule DELIZIO Comfort II dall'imballaggio**

- **Controllare che i seguenti elementi siano disponibili:**

1. Macchina da caffè a capsule **DELIZIO Comfort II**
2. Griglia raccogliogocce
3. Cavo di alimentazione

Nota: l'imballaggio non contiene capsule per caffè/tè **DELIZIO**

- **Controllare che la tensione d'alimentazione (230 V) corrisponda a quella della macchina (vedi targhetta)**

- **Distuggere tutti i sacchetti di plastica**, potrebbero costituire un gioco pericoloso per bambini!

Suggerimento:

Conservate l'imballaggio per futuri trasporti (ad es. traslochi, riparazioni, ecc.).

Nota:

Acqua residua nel serbatoio

per garantire un funzionamento ottimale questa macchina a capsule, prima di lasciare la fabbrica, è stata testata con acqua.

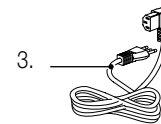
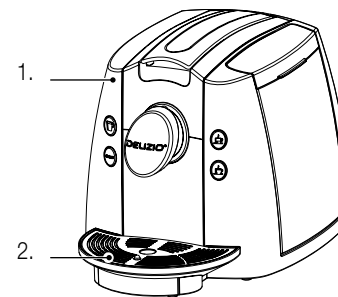

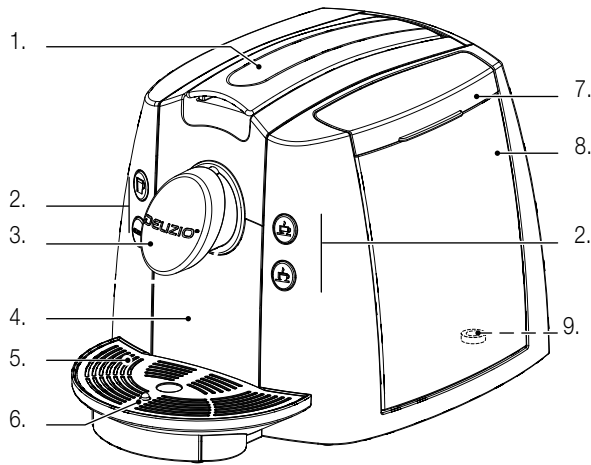

Macchina (fronte):

1. Leva di comando per caricare le capsule
2. Tasti di comando con spie di controllo (vedi pagina 5)
3. Erogatore (per caffè, tè e acqua calda)
4. Vaschetta raccogliogocce con portacapsule (amovibile)
5. Griglia raccogliogocce (amovibile)
6. Indicatore «vaschetta raccogliogocce piena»
7. Coperchio del serbatoio (amovibile per il riempimento dell'acqua)
8. Serbatoio dell'acqua (estrarre verso l'alto)
9. Valvola serbatoio dell'acqua (nel serbatoio)

Macchina (retro):

10. Presa rete
11. Interruttore principale con spia

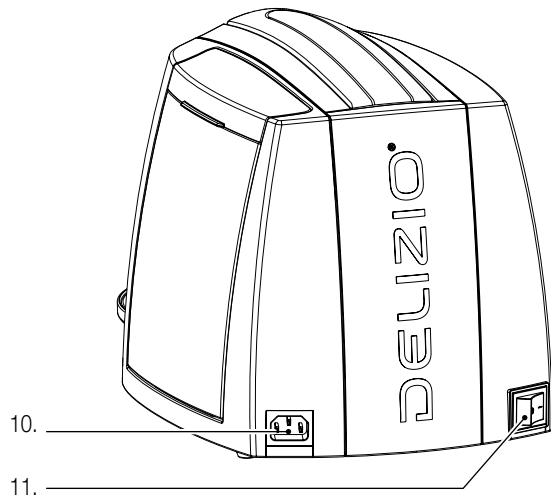

Tasti di comando con spie di controllo:

12. **Erogazione espresso**

Erogazione del caffè espresso.
 vedi pagine 12 , 13
 Riscaldamento = luce bianca lampeggiante
 Pronta = luce bianca fissa
13. **Erogazione caffè**

Erogazione del caffè.
 vedi pagine 12 , 13
 Riscaldamento = luce bianca lampeggiante
 Pronta = luce bianca fissa
14. **Erogazione tè**

Erogazione del tè.
 vedi pagine 12 , 13
 Riscaldamento = luce bianca lampeggiante
 Pronta = luce bianca fissa
15. **Pulizia**

Per il risciacquo e la pulizia dei circuiti interni. Previene l'alterazione del gusto cambiando dall'erogazione di caffè a quella di tè e viceversa. Prima di cambiare premere il tasto.
 Vedi pagine 12, 13
 Pronto = luce bianca fissa
 Modalità risparmio energia = illuminazione lentamente crescente e decrescente del tasto

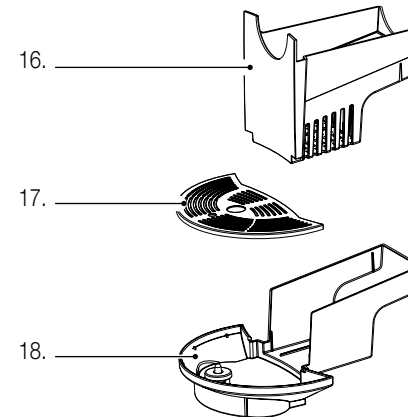

16. **Portacapsule** (viene inserito nella vaschetta raccogliogocce)
17. **Griglia raccogliogocce**
18. **Vaschetta raccogliogocce** con indicatore «vaschetta piena»

Le seguenti istruzioni brevi riportano soltanto le operazioni fondamentali. Per motivi di sicurezza vi consigliamo di leggere le istruzioni d'uso dettagliate (v. pag. seguente), in cui vengono descritte tutte le funzioni importanti. Vi preghiamo, inoltre, di prestare attenzione alle avvertenze di sicurezza alle pagine 2 e 8.

1. Collocazione

- Collocare la macchina da caffè a capsule su una superficie di appoggio asciutta, stabile e piana e non direttamente sotto una presa di corrente. Utilizzare la macchina unicamente in ambienti asciutti
- Non lasciare pendere il cavo (pericolo di inciampare!), non incastrarlo né collocarlo vicino a piastre calde
- Inserire la griglia nella vaschetta raccogliogocce e controllare che la vaschetta con il portacapsule sia perfettamente inserita

2. Riempire il serbatoio

- Togliere il coperchio del serbatoio dell'acqua
- Prendere il serbatoio per l'apposito appiglio (all'interno del serbatoio stesso) ed estrarre tirando verso l'alto

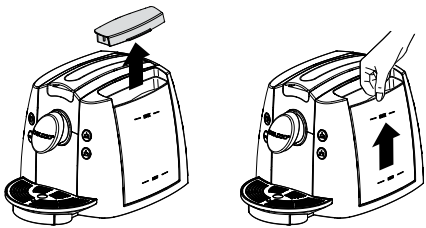

- **Riempire il serbatoio** con acqua fredda fino all'indicazione «MAX» (max. 1.1 litro). Osservare le indicazioni sull'acqua (vedi pagina 10)
- Reinscrivere il serbatoio dall'alto esercitando una forte pressione
- Rimettere il coperchio

3. Messa in funzione / riscaldamento

- Collegare la macchina inserendo la spina nella presa di corrente con messa a terra
- Con l'interruttore principale (sul retro) accendere la macchina (si accende la spia di controllo)

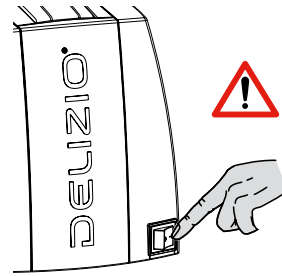

- Dopo l'accensione si attiva la luce bianca lampeggiante dei tasti **erogazione caffè e tè** (☺ ☹), che indica il processo di riscaldamento. La luce bianca del tasto CLEAN (☺) è fissa
- Terminato il processo di riscaldamento (durata ca. 1 min.), la luce bianca dei **tasti di erogazione caffè/tè** diventa fissa, così come quella bianca del tasto CLEAN (☺). La macchina è ora pronta all'uso

Nota:

- Dopo il riempimento del serbatoio e prima di erogare il caffè o il tè è necessario azionare il tasto CLEAN (☺) finché l'acqua esce dall'erogatore

4. Risciacquo macchina/circuiti interni

Al primo utilizzo, quando la macchina rimane spenta per un periodo prolungato (p.es. vacanze) e quando si cambiano le capsule per il caffè con quelle per il tè e viceversa, la macchina deve essere risciacquata. Questo breve processo permette il risciacquo dei circuiti interni.

- Azionando l'interruttore principale (sul retro) la macchina **si accende** (la spia di controllo integrata si illumina)
- **Posare una grande tazza** vuota sotto l'apertura di erogazione caffè/tè.

Nota:

- Verificare che non il vano portacapsule sia vuoto
- **Premere il tasto CLEAN** (☺) (la pompa entra in funzione e l'acqua va in circolo)
- La macchina è risciacquata non appena la pompa si spegne (automaticamente dopo 15 secondi, risp. quando sono passati attraverso la macchina ca. 50 ml d'acqua). Il procedimento può essere interrotto in qualsiasi momento premendo nuovamente il tasto CLEAN (☺).

Attenzione: l'acqua erogata è bollente. Rischio di ustioni!



5. Preparazione del caffè o del tè

- **Appoggiare la tazza sotto l'erogatore**
- Sollevare indietro (fino all'arresto) la leva di comando e **inserire una capsula** nell'apposito vano
- **Richiudere completamente la leva** (la capsula si sposta in posizione di erogazione)

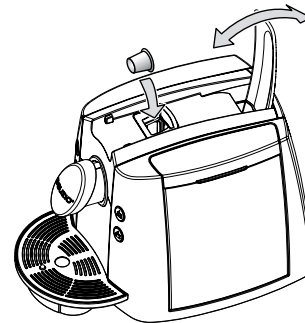

- Per l'avvio dell'erogazione del caffè/del tè **premere** uno dei tre **tasti per l'espresso/il caffè/il tè**. Il tasto premuto resta acceso durante l'intero processo di erogazione (mentre gli altri tasti sono spenti).

Nota: per motivi di sicurezza i tasti erogazione possono essere azionati solamente quando la leva è chiusa

- Per la preparazione di ulteriori caffè/tè ripetere l'intero procedimento con una capsula nuova
- Se non si procede all'erogazione di altre bevande, aprire completamente la leva quindi richiuderla (la capsula usata cade nell'apposito contenitore)

6. Modalità risparmio energia

In caso di mancato utilizzo, della macchina, dopo un minuto viene attivata la modalità risparmio energia. In questa modalità la potenza assorbita della macchina si riduce a 0.3 Watt.

La modalità risparmio energia viene indicata dall'illuminazione lenta crescente e decrescente del tasto CLEAN (☺).

Azionando la leva di comando o premendo il tasto CLEAN (☺) o uno dei tasti di erogazione la macchina è nuovamente pronta all'uso. L'erogazione di caffè/tè potrà essere effettuata non appena l'illuminazione dei tasti sarà continua (vedi pagina 11).

7. Diversi

- Pulizia, vedi pagina 16, 17
- Decalcificazione, vedi pagina 18



Prima della messa in funzione iniziale

Attenzione! Un approccio inadeguato alla corrente elettrica può essere letale. Leggere dunque attentamente le avvertenze di sicurezza a pagina 2 e osservare le seguenti misure di sicurezza:

- **Attenzione all'acqua bollente: pericolo di ustioni**
- **Non mettere mai in funzione la macchina con il serbatoio vuoto**
- **La pulizia della macchina va effettuata unicamente dopo aver estratto la spina dalla presa di corrente**
- **Utilizzare la macchina soltanto in locali asciutti**

Sciquare a fondo il serbatoio con acqua calda prima dell'uso iniziale. La macchina da caffè a capsule deve essere pulita unicamente con un panno umido (v.a. «Pulizia», pagina 16).

Note:

- Prima dell'uso iniziale è necessario pulire anche i circuiti interni
- Per la pulizia riempire il serbatoio dell'acqua, mettere una grande tazza sotto l'erogatore e premere il tasto CLEAN . In questo modo verrà effettuata una pulizia accurata dei circuiti interni (dettagli vedi Risciacquo macchina/circuiti interni a pagina 11)

Utilizzo

Con la macchina da caffè a capsule **DELIZIO Comfort II** è estremamente semplice preparare ottimi espressi, caffè e tè.

La preparazione avviene con le pratiche **capsule DELIZIO**, ecologiche e pulite.

Sul sito www.delizio.ch sono disponibili informazioni aggiornate sul sistema a capsule **DELIZIO**.

La macchina da caffè a capsule è destinata soltanto ad uso privato.

Nota:

- **Non utilizzare capsule di altri produttori, poiché potrebbero danneggiare la macchina**



1. Collocazione / allacciamento

Nella scelta del luogo d'installazione devono essere osservati i seguenti punti:

- Collocare la macchina da caffè su una superficie di appoggio asciutta, stabile e piana e non direttamente sotto una presa di corrente. Utilizzare soltanto in locali asciutti
- Non collocare la macchina su superfici calde o nelle vicinanze di fiamme libere. Mantenere una distanza minima di 50 cm
- Mantenere una distanza minima di 60 cm dal lavandino / rubinetto
- In caso di utilizzo della prolunga, accertarne l'idoneità (3 poli con messa a terra e sezione del cavo 1.0 mm²). Controllare di non inciampare nel cavo

- Togliere la pellicola di protezione dalla griglia raccogliocce e inserirla nella vaschetta

- Inserire il cavo di alimentazione nella presa di rete posta sul retro della macchina (premere forte)

Note:

- Non lasciare pendere il cavo di alimentazione (pericolo di inciampare)
- Non lasciare pendere il cavo su angoli e spigoli né incastrarlo (pericolo di scossa elettrica). Non appoggiarlo su superfici calde
- In caso di spostamento, di pulizia, di manutenzione o di mancato uso prolungato dell'apparecchio estrarre sempre la spina dalla presa di corrente (es: durante le vacanze)
- Soltanto estraendo la spina dalla presa è garantita la disinserzione della corrente

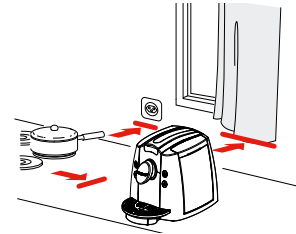

2. Riempire d'acqua il serbatoio

È possibile riempire il serbatoio in due modi: direttamente alla macchina, tramite ad es. una brocca, oppure estraendo il serbatoio.

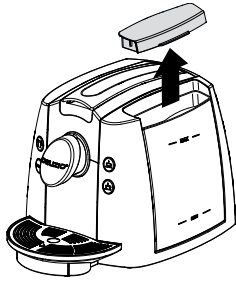

Riempimento senza estrazione del serbatoio

- Spegnerne la macchina
- Togliere il coperchio del serbatoio
- Riempire il serbatoio con acqua fredda fino all'indicazione «MAX» (max. 1.1 l)
- Rimettere il coperchio

Riempimento con estrazione del serbatoio

- Spegnerne la macchina
- Togliere il coperchio del serbatoio
- Prendere il serbatoio per l'apposito appiglio (all'interno del serbatoio stesso) ed estrarre tirando verso l'alto
- Riempire il serbatoio con acqua fredda fino all'indicazione «MAX» (max. 1.1 l)
- Reinserire il serbatoio dall'alto e premere forte
- Rimettere il coperchio

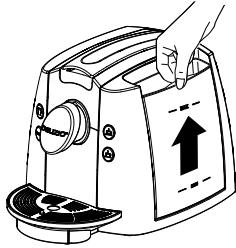

Note:

- Se il serbatoio era vuoto, la pompa all'inizio è rumorosa se si azionano i tasti di erogazione caffè/tè o il tasto CLEAN. Non si tratta di un difetto tecnico
- Dopo il riempimento del serbatoio, prima della successiva erogazione di caffè/tè è necessario azionare il tasto CLEAN, affinché l'acqua fuoriesca dall'erogatore

Indicazioni relative all'acqua:

- Si raccomanda di cambiare l'acqua quotidianamente
- Non utilizzare acqua distillata
- Utilizzare **SOLTANTO** acqua fredda del rubinetto
- **Raccomandazione:** può essere utilizzata l'acqua precedentemente decalcificata con un filtro dell'acqua d'uso commerciale. L'acqua viene così addolcita.

Importante: le cartucce filtro devono essere sostituite regolarmente (vedi istruzioni relative al filtro dell'acqua) altrimenti la macchina potrebbe danneggiarsi (si estingue il diritto alla garanzia)

Nota relativa alla pompa:

- se il serbatoio dell'acqua è vuoto, la pompa diventa molto rumorosa. Non si tratta di un difetto. Attraverso la pressione dei tasti di erogazione per caffè/tè la pompa si disattiva immediatamente
- Se il tasto erogazione caffè/tè non viene premuto, la pompa si disattiva automaticamente dopo ca. 120 sec.

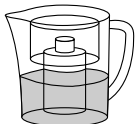

3. Messa in funzione / riscaldamento

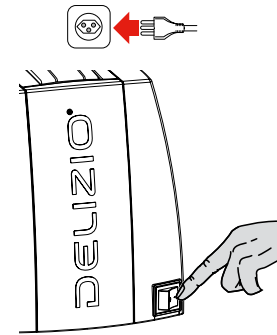

- Collegare la macchina inserendo la spina nella presa di corrente con presa a terra
- Prima di azionare l'interruttore principale accertarsi che
 - sul retro della macchina la spina di rete sia ben inserita
 - la leva di comando sia chiusa
 - il serbatoio dell'acqua sia pieno
 - il serbatoio sia fissato bene per evitare perdite d'acqua
 - la vaschetta con il contenitore sia inserita completamente
- Con l'interruttore principale (sul retro) accendere la macchina (si accende la spia di controllo)
- Dopo l'accensione si attiva la luce bianca lampeggiante dei tasti **erogazione caffè e tè**, che indica il processo di riscaldamento. La luce bianca del tasto Clean è fissa
- Non appena il processo di riscaldamento è terminato (dopo ca. 1 minuto), i **tasti di erogazione caffè/tè** si accendono di luce bianca fissa. La macchina è ora pronta all'uso

4. Risciacquo macchina / circuiti interni

Al primo utilizzo, oppure dopo un mancato uso prolungato (p.es. vacanze) o ancora cambiando dalle capsule per il caffè a quelle per il tè e viceversa, la macchina deve essere risciacquata. Tramite questo breve processo i circuiti interni vengono risciacquati e puliti

- Con l'interruttore principale (sul retro) accendere la macchina (si accende la spia di controllo)
- Mettere una grande tazza vuota sotto l'erogatore del caffè/del tè.

Note: Assicurarsi che non ci siano capsule nell'apposito vano e chiudere la leva di comando

- Premere il tasto CLEAN (la pompa entra in funzione e l'acqua entra in circolo)
- Il risciacquo è terminato non appena la pompa si spegne (automaticamente dopo ca. 15 secondi, risp. quando ca. 50 ml di acqua sono passati attraverso la macchina). Il procedimento può essere interrotto in qualsiasi momento con la rinnovata pressione del tasto CLEAN

Attenzione: l'acqua erogata è bollente. Rischio di ustioni!

5. Preparare l'espresso, il caffè o il tè

Per preparare deliziosi espressi, caffè o tè utilizzare le **capsule DELIZIO**. Sono diversi i tipi di tè e di caffè da scegliere (anche decaffeinato). Una capsula per tazza.

Alla prima preparazione di un caffè/tè oppure dopo una pausa prolungata (p.es. dopo le vacanze), i circuiti interni devono essere puliti e risciacquati (vedi capitolo precedente a pagina 11)

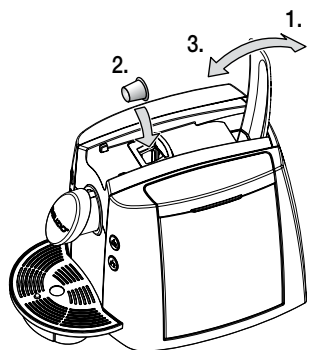
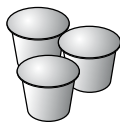

– **Prima della preparazione controllare che nel serbatoio ci sia acqua a sufficienza.**

1. Sollevare indietro la **leva di comando** fino alla battuta d'arresto
2. Inserire una **capsula DELIZIO** nell'apposito vano. La capsula si posiziona automaticamente in modo corretto.

Nota: non si possono utilizzare capsule di altri produttori, poiché potrebbero danneggiare la macchina.

3. **Richiudere la leva** completamente per posizionare la capsula in posizione di erogazione (la pellicola della capsula viene «perforata»)

– **Posare la tazza sotto l'erogatore**

– La macchina da caffè a capsule DELIZIO Comfort II dispone di un dispositivo di arresto automatico

La macchina da caffè viene fornita con le **impostazioni di fabbrica**, che sono le seguenti:

- tazza piccola, ad es. per un espresso (50 ml)
- tazza media, ad es. per un caffè (100 ml)
- tazza grande, ad es. per un tè (160 ml)

Programmazione della quantità d'acqua (vedi pag. 14).

– Premere uno dei **tre tasti di erogazione per l'espresso/il caffè/il tè** per avviare il processo di erogazione. La pompa convoglia acqua bollente nella capsula e la bevanda a base di caffè o tè si riversa nella tazza.

Il tasto premuto resta illuminato durante l'intero processo di erogazione (o lampeggia durante il processo di riscaldamento). Gli altri tasti non sono illuminati

– **L'erogazione si arresta automaticamente una volta raggiunta la quantità programmata di caffè o tè.** Il procedimento può **essere interrotto** in qualsiasi momento premendo nuovamente il tasto selezionato.

Nota: per motivi di sicurezza i tasti di erogazione possono essere azionati **soltanto se la leva di comando è chiusa**. Se si desidera passare dall'erogazione di caffè a quella di tè e viceversa, la macchina deve prima essere risciacquata (vedi pagina 11) per non compromettere il gusto della bevanda

Suggerimento:

– Per la preparazione di espresso usare tazze spesse e preriscaldate, onde evitare che il caffè si raffreddi troppo in fretta. Per riscaldare le basta risciacquarle con acqua bollente

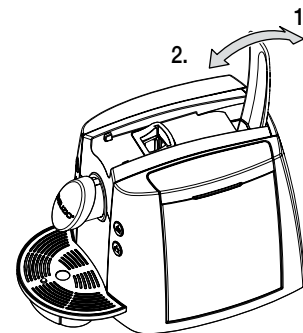

6. Dopo la preparazione di caffè/tè

Dopo la preparazione di caffè/tè la capsula usata viene eliminata come segue:

1. Sollevare indietro la **leva di comando** fino alla battuta d'arresto (la capsula cade nell'apposito contenitore).

Note: se la capsula non viene eliminata subito, potrebbe rimanere bloccata. In tal caso aprire e richiudere la leva di comando. Nel caso in cui la capsula resti comunque bloccata, spingere leggermente verso il basso con il dito.

Nell'apposito contenitore ci stanno 10 capsule usate. Svuotare regolarmente il portacapsule.

2. Se si desidera un altro caffè/tè? Inserire una nuova capsula e premere il tasto di erogazione del caffè/tè (vedi pagina 12).

7. Modalità risparmio energia

In caso di mancato utilizzo, della macchina, dopo un minuto viene attivata la modalità risparmio energia. In questa modalità la potenza assorbita della macchina si riduce a 0.3 Watt.

La modalità risparmio energia viene indicata dall'illuminazione lentamente crescente e decrescente del tasto **CLEAN**

Azionando la leva di comando o premendo il tasto CLEAN o uno dei **tasti di erogazione**, la macchina è nuovamente pronta all'uso. L'erogazione di caffè/tè potrà essere effettuata non appena l'illuminazione dei tasti sarà continua (vedi pagina 12).

– **In caso di mancato uso prolungato (p.es. durante le vacanze), svuotare il serbatoio dell'acqua ed estrarre la spina dalla presa di corrente**



tasti di programmazione



programmazione per il ripristino delle impostazioni di fabbrica

7. Programmare la quantità d'acqua

Con la macchina da caffè a capsule **DELIZIO Comfort II** è possibile programmare la quantità d'acqua per ognuna delle tre opzioni di erogazione caffè/tè, adattandole così alle abitudini individuali.

Programmazione:

- Mantenere premuto il tasto da programmare (ad es. per l'espresso) fin quando inizia a lampeggiare (ca. 3 secondi). Ha così avvio il processo di erogazione
- Non appena la quantità desiderata è stata erogata nella tazza, premere nuovamente il tasto lampeggiante. L'erogazione si arresta, la quantità d'acqua è programmata e tutti i tasti sono accesi.

Settore di programmazione

- ☰ tazza piccola (min. 30 ml - max. 70 ml)
- ☶ tazza media (min. 60 ml - max. 140 ml)
- ☷ tazza grande (min. 100 ml - max. 220 ml)

Programmazione per il ripristino delle impostazioni di fabbrica:

- Mantenere premuto il tasto **CLEAN**  finché tutti i tasti sono di nuovo accesi (ca. 5 secondi)
- Non appena tutti i tasti si accendono è avvenuto il ripristino delle impostazioni di fabbrica. Se i tasti di erogazione caffè/tè lampeggiano lentamente, si indica il processo di riscaldamento

Impostazioni di fabbrica

- ☰ tazza piccola, 50 ml
- ☶ tazza media, 100 ml
- ☷ tazza grande, 160 ml
-  CLEAN, impostazione standard 15 secondi (non programmabile)
- Attivare la modalità risparmio energia

Nota:

- Se durante l'erogazione del caffè o del tè il serbatoio dell'acqua si vuota, dopo breve tempo la macchina arresta automaticamente l'erogazione della bevanda

8. Attivare/disattivare la modalità risparmio energia

Con la pressione contemporanea dei due tasti (espresso e caffè) all'accensione della macchina, la modalità cambia.

Con il cambio di modalità lampeggia o il tasto dell'espresso (modalità standby disattivata) o il tasto del caffè (modalità standby attivata); dopo il rilascio dei tasti la macchina funziona di nuovo normalmente.

9. Svotare il portacapsule e la vaschetta raccogliocce

Il contenitore per le capsule può contenere ca. 10 capsule e la vaschetta raccogliocce ca. 2 dl d'acqua. Per ragioni igieniche si raccomanda di svotare contenitore e vaschetta quotidianamente.

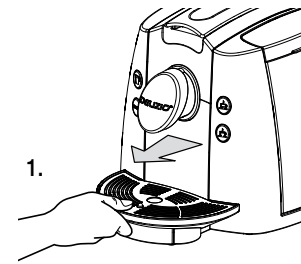

1.

1. Tenere la vaschetta ed estrarla dalla macchina sollevandola leggermente

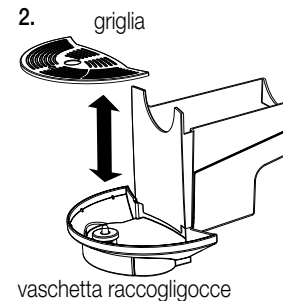

2.

griglia

2. Rimuovere la griglia

vaschetta raccogliocce

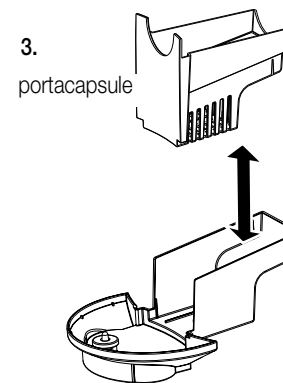

3.

portacapsule

3. Estrarre il portacapsule dalla vaschetta raccogliocce

– Dopo lo svuotamento/la pulizia rimontare i pezzi in ordine inverso e reinserire nella macchina fino alla battuta d'arresto

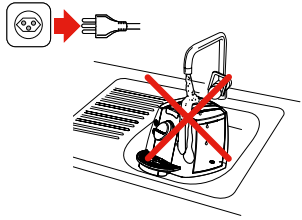

Macchina da caffè a capsule

- Prima di pulire l'apparecchio staccare la spina dalla presa di corrente
- Non immergere mai la macchina da caffè nell'acqua e non pulirla mai sotto l'acqua corrente

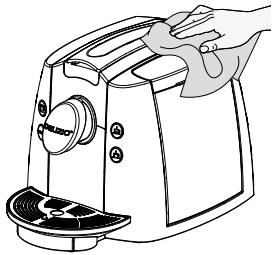

- Pulire la macchina con un panno umido e lasciar asciugare



- Non utilizzare detersivi corrosivi né oggetti per la pulizia abrasivi

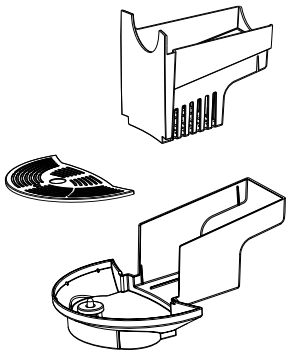

Griglia, vaschetta raccogli gocce e portacapsule

Lavare la griglia, la vaschetta raccogli gocce e il portacapsule con acqua tiepida e un comune detersivo. **Non mettere in lavastoviglie!**

Serbatoio dell'acqua

Lavare il serbatoio dell'acqua con acqua tiepida e un comune detersivo.
Non mettere in lavastoviglie!

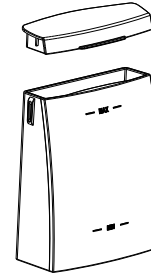



A seconda della regione la nostra acqua potabile può essere fortemente calcarea. Le particelle di calcare presenti nell'acqua si depositano nella macchina e possono ostruire i circuiti o causare altri danni. Per evitarlo, la macchina **deve essere sottoposta a un processo di decalcificazione almeno dopo 300 – 400 preparazioni di caffè/tè o nel caso in cui l'erogazione di acqua sia fortemente ridotta o, comunque, dopo 1 o 2 mesi.**

Per evitare danni dovuti a una decalcificazione scorretta è indispensabile osservare le seguenti indicazioni.

Importante:

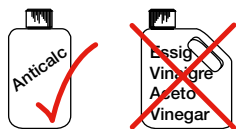
- **Non decalcificare mai la macchina con l'aceto** per evitare danni alla macchina e alterazioni del gusto del caffè/tè!
- È **escluso dalla garanzia** ogni tipo di danno provocato dal trattamento di decalcificazione eseguito in modo scorretto o non eseguito del tutto
- Prestare attenzione all'erogazione dell'**acqua bollente**
- Osservare le **avvertenze di sicurezza** riportate sulla confezione del decalcificante



1. **Raccomandazione:** acquistare un decalcificante d'uso commerciale (decalcificante liquido) e dopo averlo diluito secondo le istruzioni del produttore, versare la miscela nel serbatoio dell'acqua
2. Controllare che non ci **siano capsule** nella macchina
3. Per raccogliere il liquido decalcificante e i residui di calcare che fuoriescono dalla macchina, **collocare un recipiente capiente sotto il gruppo erogatore**
4. Con l'interruttore principale accendere la macchina (la luce dei tasti di erogazione caffè/tè lampeggia)
5. **Non appena i tasti di erogazione rimangono accesi, premere il tasto «tazza piccola»** . **Attendere fino al termine dell'erogazione.**
Attenzione: il liquido erogato è bollente! Pericolo di scottature!
6. **Spegnere la macchina azionando l'interruttore principale** e lasciar agire il decalcificante per 5 minuti
7. **Riaccendere** la macchina tramite l'interruttore principale
8. **Ripetere il processo**, finché il serbatoio è vuoto
9. **Sciacquare bene il serbatoio** e riempire di nuovo con acqua. Reinserire il serbatoio nella macchina
10. **Premere quindi il tasto per l'erogazione** . Premere di nuovo il tasto finché il serbatoio è vuoto

Nota:

- Decalcificanti particolari con indicatori di colore devono essere utilizzati seguendo le istruzioni del produttore

- In caso di mancato uso spegnere l'apparecchio ed estrarre la spina dalla presa di corrente
- Riporre la macchina da caffè a capsule in un locale asciutto, al riparo dalla polvere e fuori dalla portata dei bambini
- La temperatura di deposito non deve scendere sotto i 5 °C (ad es. roulotte), per evitare che le parti interne della macchina vengano danneggiate a causa del congelamento dell'acqua

Nota:

- In caso di non utilizzo dell'apparecchio per un lungo periodo di tempo, sciacquarlo e sollevare la leva di comando

Smaltimento



- Consegnare gratuitamente gli apparecchi non più in uso presso un punto vendita per permettere uno smaltimento adeguato
- Smaltire immediatamente gli apparecchi con un guasto pericoloso e assicurarsi che non possano più essere utilizzati
- Non gettare gli apparecchi tra i rifiuti domestici (tutela dell'ambiente!)



Riparazioni devono essere eseguite solo presso il centro servizio. Riparazioni non eseguite a regola d'arte o l'uso di pezzi di ricambio non originali possono essere fonte di pericolo per l'utente.

In caso di riparazioni non eseguite come si conviene si declina ogni responsabilità e la garanzia viene a cadere.

Se non si è in grado di risolvere i problemi con l'aiuto della presente tabella, rivolgersi al punto vendita più vicino.

Importante: in caso di anomalie di funzionamento, guasti evidenti o sospetti in caso di caduta della macchina estrarre immediatamente la spina dalla presa di corrente.

Problema	Possibile causa	Soluzione	P.
Erogazione caffè/tè insufficiente/impossibile	- serbatoio dell'acqua vuoto	- riempire il serbatoio	10
	- pompa difettosa	- rivolgersi al centro servizio	
	- capsula non (completamente) forata	- utilizzare una capsula nuova / rivolgersi al centro servizio	
	- la leva di comando aperto	- Richiudere completamente la leva (fino all'arresto)	
	- macchina calcificata	- decalcificare la macchina	
Erogazione espresso/caffè/tè impossibile	- il serbatoio dell'acqua non è inserito correttamente	- inserire correttamente il serbatoio	10
	- pompa difettosa	- rivolgersi al centro servizio	
Espresso/caffè/tè sono freddi	- sistema riscaldamento difettoso	- rivolgersi al centro servizio	
La pompa fa troppo rumore	- serbatoio dell'acqua vuoto	- riempire il serbatoio	10
	- il serbatoio dell'acqua non è inserito correttamente	- inserire correttamente il serbatoio	10
L'acqua sgocciola costantemente dal gruppo erogatore	- macchina calcificata	- decalcificare la macchina	18
Singole gocce fuoriescono dal gruppo erogatore soprattutto durante la fase di riscaldamento		- la fuoriuscita di singole gocce è normale, non è un difetto	
Espresso/caffè/tè hanno un gusto acido	- dopo la decalcificazione la macchina non è stata ben risciacquata	- risciacquare nuovamente la macchina	18
	- data di scadenza del caffè superata	- utilizzare una capsula nuova	
Tutti i tasti di erogazione lampeggiano molto velocemente	- guasto elettronico	- rivolgersi al centro servizio	
La quantità per tazza programmata non è giusta	- serbatoio dell'acqua vuoto	- espellere la capsula - riempire il serbatoio e premere tasto CLEAN	10
	- programmazione modificata	- eseguire nuova programmazione	14
La macchina si arresta	- serbatoio dell'acqua vuoto	- per motivi di sicurezza l'erogazione di caffè/tè si arresta automaticamente dopo alcuni secondi	14
Illuminazione lentamente crescente e decrescente del tasto CLEAN 	- nessun guasto. La macchina si trova nella modalità risparmio energia	- azionare la leva di comando o uno dei tasti di erogazione	13

Tensione nominale	230 Volt / 50 Hz	
Potenza nominale	1000 Watt	
Modalità risparmio energia	0.3 Watt	
Dimensioni apparecchio di base	ca. 250 x 380 x 260 mm (Larghezza x Profondità x Altezza)	
Lunghezza del cavo	max. 1.50 m	
Peso (senza acqua)	ca. 5.65 kg	
Capacità del serbatoio	max. 1.1 l	
Materiali	corpo / serbatoio	materiale plastico
Schermato	secondo norme UE	
Omologazione / conformità	S+ , CE / RoHS	

Nell'interesse dello sviluppo tecnico ci riserviamo di apportare modifiche di progettazione e di esecuzione.

DELIZIO 
NON SOLO CAFFÈ

	Pagina		Pagina
A ccendere la macchina	11	M anutenzione	18
Acqua	10	Messa in funzione della macchina	8
Al primo utilizzo	8	Modalità risparmio energia	13
A proposito delle istruzioni d'uso	3		
Attivare/disattivare la modalità risparmio energia	14	P arti della macchina	4
		Preparazione caffè/espresso/tè	12
A vertenze di sicurezza	2	Problemi e risoluzioni	20
		Programmare la quantità d'acqua	14
C apsule	12	Pulizia	16
Collocazione	9		
Custodia	19	R iempire il serbatoio	10
		Riscaldare la macchina	11
D ati tecnici	21	Risoluzione dei problemi	20
Decalcificazione	18	Risciacquare la macchina	11
Disimballaggio	3		
Dopo la preparazione del caffè	13	S mantimento	19
		Spegnere la macchina	13
E lenco delle parti e degli elementi di comando	4	Svuotare portacapsule	15
F unzionamento della macchina	8	U tilizzo	8
I nserire capsule	12		
Interruttore principale	11		
Istruzioni brevi	6		

Garanzia

DELIZIO si assume per **due anni**, a partire dalla data d'acquisto, la garanzia per il funzionamento efficiente e l'assenza di difetti dell'oggetto in suo possesso.

DELIZIO può scegliere se eseguire la prestazione di garanzia attraverso la riparazione gratuita, la sostituzione del prodotto con uno di uguale valore o il rimborso del prezzo d'acquisto dello stesso. Ogni altra pretesa è esclusa.

DELIZIO garantisce il servizio dopo vendita per **cinque anni**. Gli articoli che necessitano un servizio manutenzione o una riparazione possono essere depositati in ogni punto vendita.

Non sono compresi nella garanzia i guasti dovuti a normale usura, uso inadeguato o danni provocati dal proprietario o da terze persone, oppure derivanti da cause esterne. L'obbligo di garanzia è valido soltanto all'esplicita condizione, che si ricorra unicamente ai servizi autorizzati **DELIZIO**. Per favore conservi il certificato di garanzia oppure il giustificativo d'acquisto (scontrino, fattura). Con la sua perdita si estingue ogni diritto di garanzia.