



**Lecteur de DVD  
portatif**

**DVD-P 701 twin**



---

## Avant-propos

Ce manuel d'utilisation vous aide en vue d'une utilisation

- conforme aux prescriptions et
- sûre

de votre lecteur de DVD.

## Groupe ciblé par ce manuel d'utilisation

Le manuel d'utilisation s'adresse à toute personne, qui

- installe,
- utilise,
- nettoie
- ou élimine l'appareil.

## Caractéristiques de présentation de ce manuel d'utilisation

Divers éléments du manuel d'utilisation sont munis de caractéristiques de présentation définies. Ainsi, vous pourrez rapidement vous rendre compte s'il s'agit

de texte normal,

- d'énumérations ou
- d'étapes de manipulation.



### Attention !

Retirez la protection pour le transport du compartiment de disque avant d'utiliser l'appareil pour la première fois.

# Table des matières

<b>Sécurité et installation de l'appareil.....</b>	<b>4</b>
Manipulation des piles .....	5
Installation de l'appareil .....	6
Utilisation dans une voiture:.....	8
<b>Description de l'appareil .....</b>	<b>9</b>
Volume de livraison .....	9
Disques pouvant être utilisés .....	9
Caractéristiques particulières de l'appareil .....	10
Fonctions de la télécommande .....	11
Lecteur de DVD .....	12
Le deuxième écran.....	13
<b>Branchement du lecteur de DVD .....</b>	<b>14</b>
Raccordement du deuxième écran .....	14
Reproduction de l'image et du son par l'intermédiaire d'un téléviseur....	14
Restitution du son par l'intermédiaire d'un récepteur de télévision .....	16
<b>Introduction des piles dans la télécommande.....</b>	<b>17</b>
Utilisation avec la télécommande .....	17
<b>Comment préparer l'appareil pour l'utilisation.....</b>	<b>18</b>
Utilisation du bloc d'alimentation .....	18
Utilisation de l'adaptateur pour allume-cigare .....	19
Montage à bord d'un véhicule .....	20
Utilisation d'un casque .....	21
<b>Utilisation des fonctions générales de l'appareil .....</b>	<b>22</b>
Ouverture du compartiment de disque.....	22
Allumage et extinction du lecteur de DVD .....	22
Introduction des disques.....	22
Comment retirer les disques .....	23
Réglage du volume .....	23
Réglage de l'écran .....	23

Extinction de l'écran.....	23
Utilisation du deuxième écran.....	23
<b>Comment configurer l'appareil (Setup).....</b>	<b>24</b>
Navigation au sein du menu de configuration .....	25
Réglages généraux .....	25
Les réglages audio .....	26
Système.....	27
<b>Comment utiliser l'appareil.....</b>	<b>30</b>
Introduction et lecture du disque.....	30
La mise en sourdine ("Mute") .....	33
Fonction de répétition .....	33
La lecture programmée .....	34
Touches de fonction interactives .....	35
<b>Utilisation de l'appareil par le biais du gestionnaire de fichiers .....</b>	<b>37</b>
Navigation générale.....	37
Lecture d'un titre.....	38
Commandes MP3.....	38
<b>Comment utiliser l'appareil dans le cas des Picture CD .....</b>	<b>39</b>
Picture CD compatibles.....	39
Lecture .....	39
<b>Comment utiliser la fonction USB et la carte mémoire SD/MMC ....</b>	<b>40</b>
Insertion du support de données.....	40
Retirez le support.....	41
Lecture du contenu des clés USB et des cartes mémoire.....	41
<b>Nettoyage de l'appareil .....</b>	<b>42</b>
<b>Comment éliminer les défauts.....</b>	<b>43</b>
<b>Définition des termes.....</b>	<b>46</b>
<b>Caractéristiques techniques .....</b>	<b>47</b>
<b>Comment contacter le fabricant.....</b>	<b>48</b>
<b>Comment éliminer l'appareil .....</b>	<b>48</b>

# Sécurité et installation de l'appareil

Veillez lire consciencieusement toutes les consignes de sécurité et conservez-les au cas où vous vous poseriez des questions ultérieurement. Respectez toujours tous les avertissements et consignes de ce manuel d'utilisation, ainsi que ceux qui figurent au dos de l'appareil.

## Sécurité

### Attention !

- L'appareil doit uniquement être raccordé à une tension secteur de 230 V~, 50 Hz. N'essayez jamais d'utiliser l'appareil avec une autre tension.
- Utilisez uniquement le bloc d'alimentation fourni.
- Le bloc d'alimentation doit seulement être raccordé après la fin de l'installation conforme aux prescriptions.
- Si le bloc d'alimentation est défectueux ou si l'appareil présente d'autres dommages, il est interdit de mettre l'appareil en marche.
- Lors du débranchement du bloc d'alimentation de la prise de courant, tirez sur la fiche – et non sur le câble.
- Afin d'éviter un risque d'incendie et le risque d'un choc électrique, n'exposez pas l'appareil à la pluie ni à toute autre sorte d'humidité.
- Évitez le contact de l'appareil avec l'eau ou l'humidité.
- Ne mettez pas l'appareil en service à proximité de baignoires, de piscines ou jets d'eau.
- Ne posez pas de récipient contenant des liquides, par ex. un vase à fleurs, sur l'appareil. Ils pourraient se renverser et le liquide qui s'écoule risquerait d'entraîner des dommages considérables, voire un choc électrique.
- Si des corps étrangers ou un liquide devaient parvenir à l'intérieur de l'appareil, débranchez immédiatement la fiche secteur de la prise de courant. Faites vérifier l'appareil par un spécialiste qualifié avant de le remettre en service. Danger de choc électrique en cas d'ouverture du boîtier.
- N'ouvrez pas le boîtier. Danger de choc électrique en cas d'ouverture du boîtier.
- N'essayez jamais de réparer vous-même un appareil défectueux. Adressez-vous toujours à nos points de service après-vente.
- N'ouvrez en aucun cas l'appareil – seul un spécialiste doit l'ouvrir.
- Des corps étrangers, par ex. aiguilles, pièces de monnaie, etc., ne doivent pas tomber à l'intérieur de l'appareil.

- Ne posez pas de bougies allumées ou autres sources potentielles d'incendie sur l'appareil.
- Ne laissez jamais des enfants utiliser cet appareil sans surveillance.
- Faites effectuer les travaux de maintenance uniquement par des spécialistes qualifiés. Sinon, vous ou d'autres personnes pourriez être exposés à un danger.
- L'appareil reste branché au secteur, même lorsqu'il est en mode veille. Débranchez le bloc d'alimentation secteur de la prise de courant si vous n'utilisez pas l'appareil pendant une période prolongée. Tirez uniquement au niveau de la fiche secteur, pas le câble.
- N'écoutez pas la musique avec un volume sonore trop important, car cela pourrait entraîner des troubles auditifs durables.

## Manipulation des piles

- Veillez à ce que les piles soient maintenues hors de portée des enfants. Les enfants peuvent mettre en bouche les piles et les avaler, ce qui peut conduire à de graves problèmes de santé. En pareil cas, consultez immédiatement un médecin !
- Les piles normales ne doivent pas être rechargées, être chauffées ou lancées au feu (risque d'explosion !).
- Remplacez à temps des piles devenues faibles.
- Remplacez toujours toutes les piles en même temps et utilisez des piles du même type.

- **Attention !**
- Les piles usagées ou endommagées peuvent provoquer des irritations cutanées. Veillez à porter des gants de protection. Nettoyez le compartiment des piles avec un chiffon sec.
- Les piles normales ne doivent pas être rechargées, être chauffées ou lancées au feu (**risque d'explosion!**).

### Remarque importante concernant l'élimination :

Les piles peuvent contenir des produits toxiques, qui sont nuisibles pour la santé et l'environnement.

- Par conséquent, éliminez les piles conformément aux prescriptions légales en vigueur. Ne jetez en aucun cas les piles dans les ordures ménagères.



Ce pictogramme se trouve sur les piles à substances nocives :

Pb = la pile contient du plomb

Cd = la pile contient du cadmium

Hg = la pile contient du mercure

### Installation de l'appareil

- Installez l'appareil sur un support solide, sûr et horizontal. Veillez à une bonne ventilation.
- Ne posez pas l'appareil sur des surfaces molles telles que moquettes, tapis, couvertures, ou à proximité de rideaux ou de tentures murales. Les ouvertures d'aération pourraient être obstruées. La circulation de l'air nécessaire risquerait d'être interrompue et l'appareil pourrait prendre feu.
- Les fentes d'aération doivent toujours rester libres. Elles ne doivent pas être recouvertes par des rideaux, des napperons ou des journaux.
- N'installez pas l'appareil à proximité de sources de chaleur telles que radiateurs. Évitez l'ensoleillement direct et les emplacements exposés à une quantité exceptionnelle de poussières.
- Veuillez tenir compte du fait que les pieds de l'appareil peuvent laisser, le cas échéant, des marques de couleur sur certaines surfaces de meubles. Mettez une protection entre le meuble et l'appareil.
- L'appareil ne doit pas être installé dans des locaux avec un taux d'humidité de l'air élevé, p. ex. cuisine ou sauna, étant donné que des dépôts d'eau de condensation risqueraient d'endommager l'appareil. L'appareil est prévu pour un fonctionnement dans un environnement

sec et au sein d'un climat tempéré, et ne doit pas être exposé aux gouttes d'eau ni aux projections d'eau.

- Vous ne devez utiliser l'appareil qu'en position horizontale.
- Gardez l'appareil à distance d'appareils générant de forts champs magnétiques.
- En cas d'utilisation à proximité immédiate de lampes à économie d'énergie, le fonctionnement de l'appareil risque éventuellement d'être perturbé.
- Ne posez pas d'objets lourds sur l'appareil.
- Lorsque vous déplacez l'appareil d'un environnement froid vers un environnement chaud, de l'humidité peut se former à l'intérieur de l'appareil. Dans ce cas, attendez environ une heure avant de le mettre en service.
- Posez le câble d'alimentation de manière à éviter tous risques de trébuchement.
- La prise doit être située le plus près possible de l'appareil.
- Pour le raccordement au secteur, enfoncez complètement la fiche secteur dans la prise.
- Utilisez un raccordement secteur approprié et évitez d'utiliser des multiprises !
- Ne touchez pas le bloc d'alimentation ou la prise avec les mains mouillées : risque d'électrocution !

- En cas de dérangements ou de formation de fumée et d'odeurs provenant de l'appareil, retirez immédiatement la fiche secteur de la prise de courant !
- Débranchez la fiche secteur de la prise de courant si un orage menace.
- Débranchez la fiche secteur de la prise de courant si l'appareil n'est pas utilisé pendant une période prolongée, par ex. avant d'entreprendre un voyage.
- Un volume trop élevé, surtout lors de l'utilisation d'un casque, peut conduire à des dommages auditifs.
- Ne laissez pas l'appareil dans une voiture fermée et stationnée en plein soleil, sinon le boîtier risque de se déformer.

#### **Télécommande :**

- Si l'appareil n'est pas utilisé pendant une période prolongée, retirez toutes les piles, car celles-ci risquent de couler et d'endommager l'appareil.

#### **Écran :**

- Ne touchez pas l'écran à cristaux liquides !

- Un lecteur de DVD utilise un rayon laser invisible qui pourrait vous blesser les yeux en cas de manipulation non-conforme. Ne portez jamais votre regard à l'intérieur du tiroir ouvert de l'appareil.
- Cet appareil a été classé en tant qu'appareil laser de classe 1 (CLASS 1 LASER). L'autocollant comportant cette indication (CLASS 1 LASER PRODUCT) se trouve à l'arrière de l'appareil.



## Utilisation dans une voiture:

- Si de la fumée s'échappe du lecteur, débranchez immédiatement l'adaptateur de la prise allume-cigare.
- Pour éviter les dysfonctionnements et les détériorations dues à l'exposition au soleil, ne laissez pas le lecteur de DVD derrière les vitres de votre voiture, notamment sur le tableau de bord.
- Utilisez exclusivement l'adaptateur de voiture fourni.



## Description de l'appareil

### Volume de livraison

Veillez vérifier que tous les accessoires mentionnés ci-dessous sont présents :

- un lecteur de DVD portable avec deuxième écran
- une housse de transport,
- une télécommande sans piles,
- Câble c.c. pour le raccordement de DC OUT au lecteur de DVD avec DC IN sur un deuxième écran
- un câble adaptateur vidéo,
- un adaptateur pour allume-cigare,
- un bloc d'alimentation secteur,
- deux écouteurs,
- le présent manuel d'utilisation.

### Disques pouvant être utilisés

Le lecteur de DVD **Dual DVD-P 701** est compatible avec les supports suivants : DVD, CD, CD/RW, CD de fichiers JPEG, CD de fichiers MP3. Vous pouvez lire tous ces disques avec l'appareil sans adaptateur. Afin d'éviter un dysfonctionnement, vous ne devez pas utiliser un adaptateur 8 cm pour les disques. Vous pouvez utiliser les disques 8 cm sans adaptateur.



Taille de disque 12 cm  
 Single side, single layer/single  
 side double layer  
 Disque DVD PAL/NTSC  
 Durée de lecture 135 minutes ou 240  
 minutes max.



Taille de CD 12 cm/8 cm  
 Durée de lecture 74 min ou 24 min  
 maximum

Vous devez uniquement insérer dans cet appareil les disques mentionnés ci-dessus. Vous éviterez ainsi d'endommager le lecteur de DVD.

#### Remarque :

- Lorsque vous transportez l'appareil, retirez le disque du lecteur.

## Caractéristiques particulières de l'appareil

- Lecteur multifonction : vous disposez de différentes possibilités d'utilisation selon le type de disque (DVD, CD, CD-R, CD/RW, CD de fichiers JPEG, CD de fichiers MP3).
- Vous pouvez relier le lecteur de DVD à un deuxième écran et apprécier ainsi vos films confortablement à deux.
- Qualité sonore irréprochable : l'appareil lit les DVD, les CD, les CD de fichiers MP3 et les CD/RW avec une qualité sonore exceptionnelle.
- Format MP3 : le lecteur de DVD lit les CD de fichiers MP3 (maxi. 320 kbits/s)
- Fonction Resume : la fonction Resume permet de reprendre la lecture du disque exactement là où elle avait été arrêtée avec la touche ■.
- Arrêt sur image : Grâce à la technique numérique, le lecteur de DVD dispose d'une fonction "arrêt sur image" brillante et sans défauts.
- Fonction zoom : La fonction zoom vous permet d'agrandir l'image en cours de lecture.
- L'appareil dispose d'un port USB ainsi que d'un lecteur de cartes mémoire intégré. Pour pouvoir utiliser l'appareil, vous avez besoin d'une carte mémoire de type SD ou MMC. Les photos, les vidéos ou les fichiers musicaux doivent se trouver sur la carte mémoire.
- L'appareil possède un écran LCD/TFT haute résolution (480 x 234).
- Cet écran, au format 16:9, a une diagonale de 17,8 cm.
- Une sortie A/V permet d'envoyer les signaux image et son vers un appareil externe.
- Les appareils disposent d'un (lecteur de DVD) ou de deux prises casque (deuxième écran).

## Fonctions de la télécommande

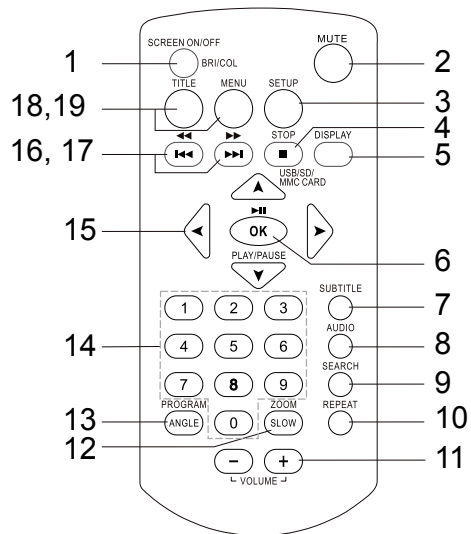

## Fonctions des différentes touches

1	SCREEN ON/OFF BRICOL	Allumage/extinction de l'écran, réglage de la luminosité, réglage de la couleur
2	MUTE	Coupure du son
3	SETUP	Menu système : configuration de l'appareil

4	■ STOP USB/SD/MMC	ARRÊT, réglage de la source : DVD, USB, SD/MMC
5	DISPLAY	Informations (en lecture)
6	▶    OK	PLAY, PAUSE Dans les menus : Validation de l'entrée
7	SUBTITLE	Menu Sous-titre
8	AUDIO	Réglage (langue, canal gauche/droit)
9	SEARCH	Fonction de recherche (titre, chapitre)
10	REPEAT	Fonction répétition
11	VOLUME +/-	Réglage du volume
12	SLOW/ZOOM	Ralenti, fonction zoom
13	ANGLE, PROGRAM	Angle de la caméra, fonction de programmation
14	0 ... 9	Touches numériques
15	◀ ▶ ▲ ▼	Touches de direction (navigation)
16	⏮ , ⏪	Saut, retour rapide
17	⏩ , ⏭	Saut, avance rapide
18	TITLE	Afficher le menu Titre du disque
19	MENU	Menu principal du DVD
20	Compartiment des	Face arrière

## Lecteur de DVD

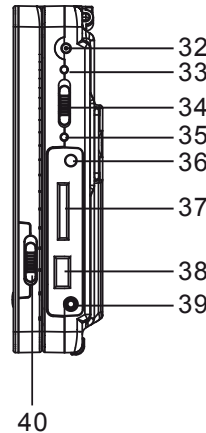
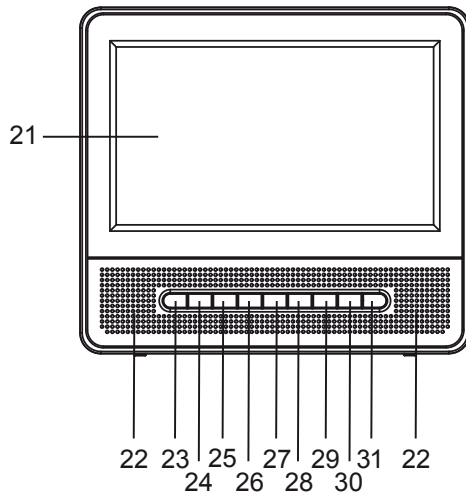

21		Écran TFT/LCD
22		Haut-parleurs
23	▶	PLAY, PAUSE
24	■ STOP	ARRÊT
25	◀◀, ◀◀	Saut, retour rapide
26	▶▶, ▶▶	Saut, avance rapide
27	SETUP	Menu système
28	SUBTITLE	Activer / désactiver le menu Sous-titrage
29, 30	- VOLUME +	Réglage du volume
31	IR	Capteur de télécommande
32	DC IN 9 V	Connexion bloc d'alimentation
33	CHARGE	Témoin de charge
34	POWER ON/OFF	Mise en marche, arrêt
35	POWER	Affichage de la tension du secteur
36	AV-OUT	Sortie audio / vidéo
37	SD/MMC CARD	Emplacement pour cartes
38		Port USB
39	PHONES	Prise casque, 3,5 mm
40	DISPLAY ON/OFF	Activer ou désactiver l'affichage

## Le deuxième écran

### Remarque :

Vous ne pouvez mettre le deuxième écran en service que si l'écran principal fonctionne avec l'adaptateur secteur. Le fonctionnement sur piles n'est **pas** possible avec un deuxième écran.

41		Écran TFT/LCD
42		Haut-parleurs
43		Réglage de la luminosité
44		Réglage de la couleur
45		Réglage du volume sonore
46	POWER ON/OFF	Mise en marche, arrêt
47	DC IN 9 V	Connexion bloc d'alimentation
48	DC OUT 9 V	Connexion bloc d'alimentation
49	VIDEO IN	Entrée du signal vidéo
50		Connexion audio canal gauche
51		Connexion audio canal droit
52		Prises casque, 3,5 mm

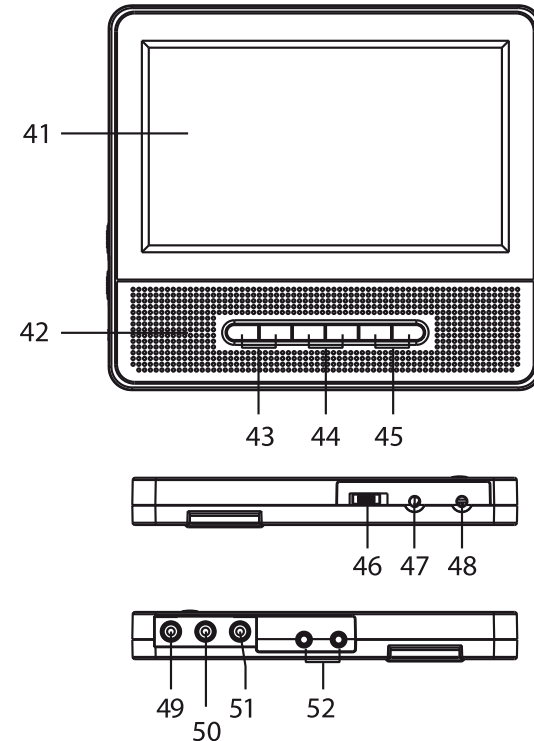

## Branchement du lecteur de DVD



### Attention !

Avant de brancher le lecteur de DVD à un téléviseur ou à une chaîne stéréo / Surround, vous devez d'abord mettre tous les appareils hors tension et débrancher les différentes fiches secteur des prises de courant. Dans le cas contraire, vous risquez d'endommager le lecteur de DVD.

Sur le côté de l'appareil se trouvent des connecteurs permettant de relier le lecteur de DVD à un appareil externe.

## Raccordement du deuxième écran

Branchez le deuxième écran comme suit à l'écran principal :

- ➔ Branchez le câble vidéo dans la connexion AV-OUT de l'écran principal. Utilisez le câble vidéo [1] fourni pour établir la liaison.
- ➔ Utilisez le connecteur jaune avec l'entrée VIDEO IN 49 sur le deuxième écran.
- ➔ Reliez le câble audio avec les entrées audio AUDIO IN R/L 50, 51 sur le deuxième écran.

- ➔ Reliez la connexion DC IN 32 sur l'écran principal via le câble DC avec la connexion DC OUT 48 sur le deuxième écran.
- ➔ Reliez la connexion DC IN 47 sur le deuxième écran avec le bloc d'alimentation secteur ou (comme illustré) avec l'adaptateur pour voiture.
- ➔ Branchez le bloc d'alimentation secteur dans une prise de courant ou dans l'adaptateur pour voiture (prise allume-cigare 12 V).
- ➔ Mettez les deux écrans sous tension à l'aide de l'interrupteur POWER ON.

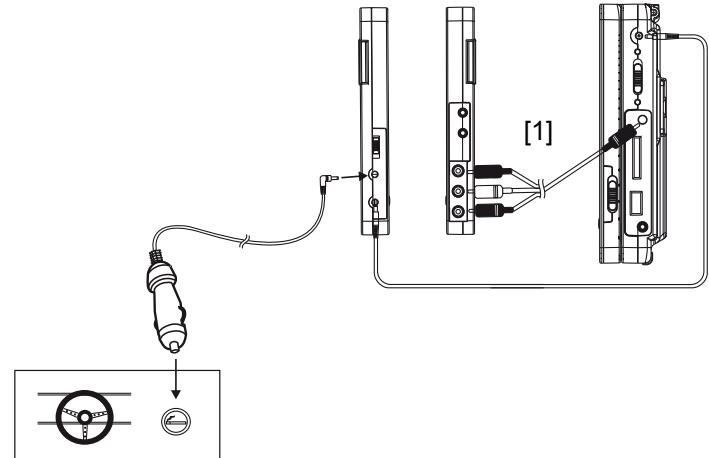

## Reproduction de l'image et du son par l'intermédiaire d'un téléviseur

- Reliez la sortie AV-OUT 36 à l'entrée VIDEO IN du téléviseur. Utilisez le câble vidéo [1] fourni pour établir la liaison.
- Si vous utilisez également votre téléviseur pour la restitution audio, des prises d'entrée audio AUDIO IN doivent être disponibles ou vous utilisez un adaptateur Péritel pour la restitution du son.
- Reliez le câble audio aux entrées audio respectives AUDIO IN R/L sur le téléviseur, afin de restituer le son par le biais du téléviseur.
- Utilisez le câble vidéo [1] fourni pour établir la liaison.
  - Canal gauche : prise blanche
  - Canal droit : prise rouge

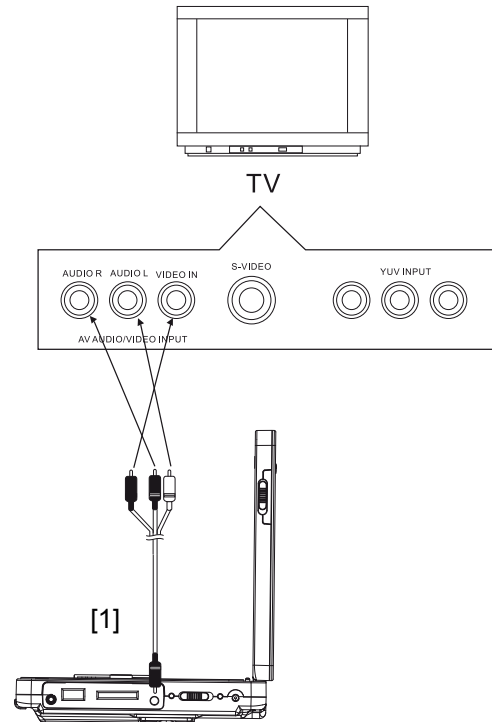

## Restitution du son par l'intermédiaire d'un récepteur de télévision

Parallèlement au téléviseur, vous pouvez également restituer le son simultanément par le biais d'une chaîne stéréo / Surround raccordée.

- Utilisez le câble vidéo fourni pour établir la liaison.
- Raccordez le lecteur de DVD via AV-OUT 36 à l'entrée AUDIO IN R/L du récepteur de télévision.

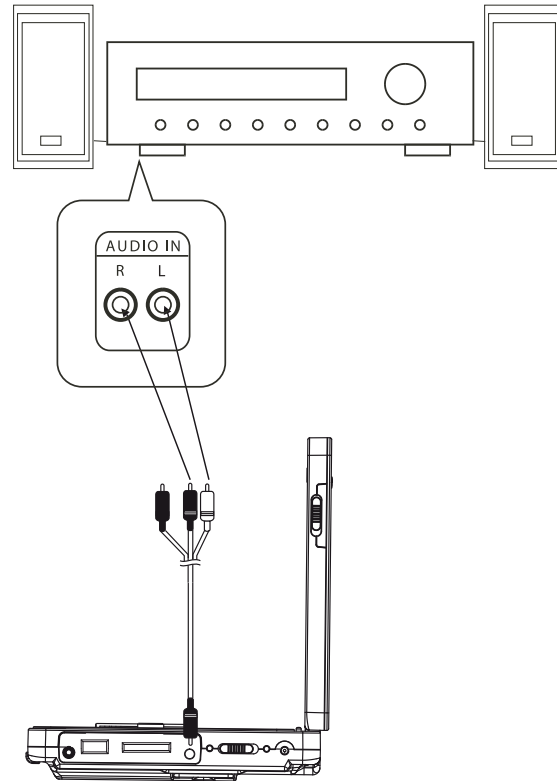



## Introduction des piles dans la télécommande

- Retirez le volet du compartiment de pile.
- Insérez deux piles type Micro, 1,5 V, AAA (LR3). Respectez les signes de polarité (+ / -) indiqués à l'intérieur du compartiment.
- Refermez soigneusement le couvercle du compartiment des piles, jusqu'à ce que le couvercle s'enclenche.
  - **Remarque :**  
Les piles devraient être retirées de la télécommande si celles-ci ne sont pas utilisées pendant une période prolongée. Dans le cas contraire, l'écoulement des piles peut endommager la télécommande.
  - Ne rechargez pas, ne court-circuitez pas, n'ouvrez pas, ne chauffez pas et ne jetez pas les piles dans le feu.
  - Remplacez à temps des piles devenues faibles.
  - Des piles qui coulent peuvent endommager la télécommande. Si le lecteur de DVD n'est pas utilisé pendant une période prolongée, retirez les piles de la télécommande.

### Remarque importante concernant l'élimination :

Les piles peuvent contenir des substances toxiques, nuisibles pour l'environnement.

- Par conséquent, éliminez les piles conformément aux prescriptions légales en vigueur. Ne jetez en aucun cas les piles dans les ordures ménagères.

### Utilisation avec la télécommande

La télécommande à infrarouges permet de commander à distance les fonctions les plus importantes de l'appareil, en tout confort. Un intitulé identique sur la télécommande et sur l'appareil indiquent des fonctions identiques (rep. 23 de l'appareil, rep. 6 de la télécommande).

Lors de la commande de l'appareil à l'aide de la télécommande, observez les points suivants :

- Dirigez la télécommande (émetteur) en direction du récepteur IR de l'appareil. Distance maximale : env. 4 mètres, angle de réception env. 30°.
- Veillez à ce qu'il n'y ait aucun obstacle entre l'émetteur et le récepteur.
- Les piles doivent être remplacées par des piles neuves si la portée de la télécommande diminue.

## Comment préparer l'appareil pour l'utilisation

Vous pouvez raccorder le lecteur de DVD avec le bloc d'alimentation au secteur (230 V ~ / 50 Hz) ordinaire. Utilisez exclusivement le bloc d'alimentation fourni. L'utilisation d'un autre adaptateur peut endommager le lecteur.

La chaleur résultant du fonctionnement doit être évacuée par une circulation d'air suffisante. Pour cette raison, l'appareil ne doit pas être recouvert ou logé dans une armoire fermée. Veillez à disposer d'un espace libre d'au moins 10 cm autour de l'appareil.

### Utilisation du bloc d'alimentation

Vous pouvez utiliser ce lecteur de DVD via la batterie intégrée ou, sur la prise de courant, par l'intermédiaire du bloc d'alimentation fourni (adaptateur c.a.).

Lorsque vous branchez le bloc d'alimentation, la batterie intégrée est chargée en parallèle et l'appareil est alimenté par le biais du bloc d'alimentation.

Si vous souhaitez utiliser les deux écrans, l'alimentation par le secteur doit intervenir par le biais de DC IN 47 sur le deuxième écran. Dans ce cas, le câble de raccordement doit être raccordé sur la sortie DC OUT 48 du deuxième écran et sur l'entrée 32 du lecteur de DVD.

### Attention !

- Éteignez toujours votre lecteur de DVD avant de brancher ou débrancher le bloc d'alimentation.
- Utilisez uniquement le bloc d'alimentation fourni. L'utilisation d'un autre bloc d'alimentation peut conduire à des dommages.
- En cas d'utilisation prolongée, il peut se produire un échauffement du bloc d'alimentation. Ceci est absolument normal.
- En cas de non-utilisation, débranchez la fiche de la prise de courant. Tirez sur la fiche et non pas sur le câble. Débranchez la fiche secteur si un orage menace. Débranchez la fiche secteur si l'appareil n'est pas utilisé pendant une période prolongée, par ex. avant d'entreprendre un voyage.

**Remarque :**

- Avant la première utilisation, chargez complètement la batterie.
- La durée d'une charge complète est d'env. 4 à 5 heures lorsque l'appareil est éteint.
- La LED de CHARGE 33 clignotante indique que la batterie est chargée. Lorsque la charge est pleine, le clignotement s'arrête et la LED s'éteint.

**Remarque :**

Débranchez l'adaptateur de la batterie et du secteur une fois la charge terminée. Avec une charge complète, l'autonomie en lecture est d'environ 2,5 heures.

LED DE CHARGE	État
rouge, clignotante	batterie en charge, fonctionnement sur secteur
s'éteint	batterie complètement chargée, fonctionnement sur secteur

**Utilisation de l'adaptateur pour allume-cigare****Remarque :**

Utilisez uniquement l'adaptateur pour allume-cigare fourni.

L'utilisation d'un autre adaptateur que l'adaptateur fourni pour l'allume-cigare d'un véhicule automobile annule la garantie.

L'adaptateur pour allume-cigare est équipé d'un fusible de 2 A. Ce fusible ne doit en aucun cas être remplacé par un autre modèle.

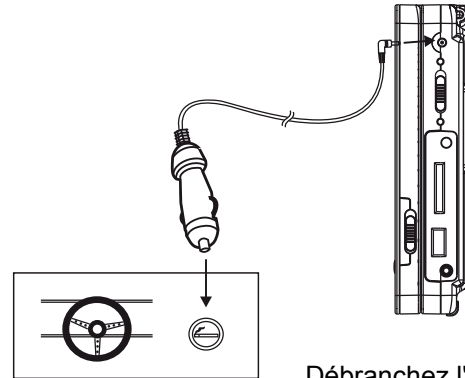

Débranchez l'adaptateur pour allume-cigare et éteignez l'appareil avant de brancher les autres câbles.

## Montage à bord d'un véhicule

### Sécurité !

Avant de prendre la route, fixez l'appareil à l'appui-tête de manière correcte.

L'installation dans la voiture ne doit pas entraver le fonctionnement des dispositifs de sécurité présents (airbags, ceintures de sécurité).

En cas de doutes concernant les aspects de sécurité lors du montage de l'appareil dans un véhicule automobile, veuillez vous adresser au constructeur du véhicule.

Le conducteur ne doit pas être distrait par l'appareil. Pour cette raison, installez le lecteur de DVD de telle façon que le conducteur ne puisse voir l'écran.

Le lecteur de DVD peut être raccordé à la prise d'allume-cigare de votre véhicule.

Condition préalable : La prise femelle de l'allume-cigare doit être propre, l'adaptateur pouvant s'échauffer fortement en cas de mauvais contact.

Pour éviter une décharge de la batterie du véhicule, débranchez l'adaptateur de la prise de l'allume-cigare si vous n'utilisez pas le lecteur de DVD.

## Montage sur l'appui-tête

Vérifiez le maintien ferme avant de prendre la route.

Faites passer la bande de maintien comme illustré à travers les boucles se trouvant à l'arrière de l'appareil.

Enveloppez la bande de sécurité élastique autour de l'appui-tête.

Montez l'écran avec la bande de maintien solidement sur l'appui-tête.

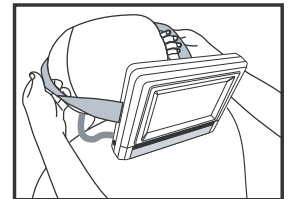
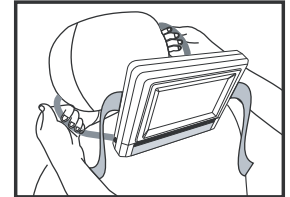
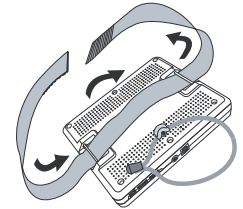

## Utilisation d'un casque



### **Troubles auditifs !**

N'écoutez pas des disques par l'intermédiaire du casque avec un volume trop élevé car cela pourrait entraîner des troubles auditifs durables. Avant d'utiliser le casque, réglez le volume de l'appareil au minimum.

Si vous raccordez un casque (écouteur fourni), le son des haut-parleurs est coupé.

- Utilisez uniquement un casque avec une prise jack de 3,5 millimètres.
- Branchez la fiche du casque sur la prise casque de l'appareil. Deux prises casques sont disponibles sur le deuxième écran.

Le son est maintenant retransmis uniquement par le casque.

- Si vous souhaitez de nouveau écouter par les haut-parleurs, retirez la fiche du casque de la prise de l'appareil.

## Utilisation des fonctions générales de l'appareil

### Ouverture du compartiment de disque

- Basculez l'afficheur vers le haut pour l'ouverture du compartiment de disque.
- Pour la fermeture du compartiment de disque, rebasculez l'afficheur vers le bas.



#### Attention !

Retirez la protection pour le transport du compartiment de disque avant d'utiliser l'appareil

### Allumage et extinction du lecteur de DVD

L'interrupteur POWER 34 permet de mettre sous / hors tension le lecteur de DVD et l'interrupteur POWER 46 permet d'allumer / éteindre le deuxième écran.

LED POWER	État
éteinte	interrupteur sur OFF
verte, allumée en permanence	interrupteur sur ON

Une fois le lecteur de DVD allumé, l'écran s'allume également, la lecture du support disponible commence et

l'indication "Charg ..." apparaît à l'écran. Si aucun support n'est disponible, l'indication "Pas de disque" apparaît à l'écran.

**Extinction** : placez l'interrupteur POWER 34, 46 sur OFF.

### Introduction des disques

- Basculez l'afficheur 21 vers le haut.
- Introduisez un disque dans le compartiment de disque, en présentant la face imprimée vers le haut, puis pressez le disque sur les broches d'arrêt. Le disque doit reposer fermement sur le plateau.

#### Remarque :

Le compartiment de disque s'ouvre vers le haut. Son ouverture ne doit être entravée par aucun objet.

Lorsque le compartiment de disque est ouvert, veillez à ce qu'aucun objet étranger ne puisse pénétrer dans l'appareil. Ne touchez en aucun cas la lentille du lecteur laser.

- Refermez le compartiment de disque. Le processus de lecture commence, "Charg ..." apparaît à l'écran.

## Comment retirer les disques

- Basculez l'afficheur 21 vers le haut.
- Placez un doigt dans la cavité latérale et retirez avec précaution le disque vers le haut.

## Réglage du volume

Appuyez sur les touches VOL+ / VOL- 29, 30 pour régler le volume sonore souhaité.

- VOL+ : plus fort,
- VOL- : moins fort.

## Réglage de l'écran

- Pressez la touche SCREEN ON/OFF 40. "BRI" apparaît à l'affichage.
- Pour modifier le réglage, utilisez les touches de direction 15 ◀ ▶.
- Pressez une nouvelle fois la touche SCREEN ON/OFF 40, "COL" apparaît à l'affichage.
- Pour modifier le réglage, utilisez les touches de direction 15 ◀ ▶.

## Extinction de l'écran

Pressez la touche SCREEN ON/OFF 40 et maintenez la touche enfoncée pour éteindre ou rallumer l'afficheur.

### Remarque :

Pour lire de la musique, il est recommandé d'éteindre l'écran afin de prolonger l'autonomie.

## Utilisation du deuxième écran

Les touches suivantes permettent de procéder aux réglages du deuxième écran :

N° touche	Réglage
43	Réglage de la luminosité
44	Réglage de la couleur
45	Réglage du volume sonore
46	Mise en marche, arrêt

## Comment configurer l'appareil (Setup)

- ➔ Après avoir raccordé votre lecteur de DVD, allumez l'appareil à l'aide du bouton POWER 34.

L'écran de départ apparaît.

- ➔ Appuyez sur la touche SETUP 27.

Le menu de configuration s'affiche à l'écran.

Les menus principaux sont affichés dans la ligne supérieure. La forme texte apparaît uniquement au dessous du menu principal sélectionné.

Vous pouvez adapter les réglages suivants dans les sous-menus :

<b>menu principal</b>	<b>sous-menu</b>
Ecran	TV général, Mode LCD, Langue OSD, Economiseur d'écran
Audio	Downmix
Vidéo	Netteté, luminosité, contraste, tonalité, saturation
Modèle de système	TV, audio, sous-titre, menu Disque, fonction de verrouillage, réglage de base mot de passe
EXIT SETUP	Quitter le SETUP



## Navigation au sein du menu de configuration

- Pour sélectionner l'un des menus principaux, naviguez avec les touches de direction ◀ ▶ . Le menu principal sélectionné est indiqué au niveau de la ligne de symboles supérieure.
- Pour sélectionner un sous-menu, appuyez sur la touche ▲, ▼ . Le sous-menu est mis en surbrillance.
- Le réglage actif du sous-menu est mis en surbrillance.
- Pour procéder à un réglage dans un sous-menu, utilisez les touches de navigation ◀ ▶ . La mise en surbrillance indique le réglage actif.
- Pour modifier le réglage, appuyez sur les touches ▲, ▼ .
- Pressez la touche ▶ || OK 6 pour confirmer.

La mise en surbrillance porte à nouveau sur l'élément de sous-menu.

- Pour revenir au menu principal depuis un sous-menu, appuyez sur les touches de direction ◀ jusqu'à ce que la mise en surbrillance porte à nouveau sur la ligne de titre.
- Pour naviguer entre les menus principaux, utilisez les touches ◀ ▶ .
- Si vous voulez quitter le menu Setup, pressez la touche SETUP 27. Vous pouvez, en guise d'alternative, sélectionner EXIT SETUP à l'aide des touches ◀ ▶ et confirmer avec ▶ || OK 6.

## Réglages généraux

### Ecran TV

Vous pouvez ici adapter l'affichage des différents matériels de sortie vidéo à la taille de l'écran.

Adaptez ces réglages également en cas de reproduction par l'intermédiaire d'un téléviseur externe raccordé.

Sélectionnez un réglage parmi les réglages suivants :

#### Norm/PS

Les bord gauche et droit sont coupés, seul le centre de l'image de films est affiché au format 16:9.

#### Norm/LB

Des bandes noires apparaissent en haut et en bas de l'image (= Letterbox). L'image est alors légèrement plus petite.

#### Large

Les DVD sont restitués au format 16:9.

#### Mode LCD

Cette commande de menu permet de commuter entre la représentation 4:3 et 16:9.

## Langue OSD

Cet élément de menu permet de choisir la langue des menus de l'appareil (français, allemand ou italien).

- ➔ Sélectionnez dans le menu la langue souhaitée, puis confirmez la sélection avec ▶ || OK 6. Tous les textes sont désormais affichés dans la langue sélectionnée.

## Economiseur d'écran

L'écran de veille sert à la protection de l'écran. Il s'active automatiquement au bout de 5 minutes environ lorsque l'appareil est en mode arrêt ou lorsque l'image à l'écran est fixe depuis plus d'1 minute.

- ➔ Sélectionnez le menu "SCREEN SAVER".

Sélectionnez à l'aide des touches de direction entre "Activé" ou "Désact.", si vous ne souhaitez utiliser pas cette fonction.

## Les réglages audio

### Downmix (mélange vers le bas)

Vous pouvez régler ici la reproduction du son. La fonction permet la restitution stéréo de signaux audio à plusieurs canaux (Dolby Digital 5.1).

- ➔ Sélectionnez le sous-menu à l'aide des touches de direction.

"LT RT" restitue une sonorité "spatiale" avec deux haut-parleurs, "STEREO" restitue une sonorité stéréo classique.

- ➔ Sélectionnez soit "LT RT", soit "STEREO".
- ➔ Confirmez votre entrée avec ▶ || OK 6.

## Réglage vidéo

Vous pouvez modifier ici l'affichage de l'image, à savoir la netteté, la luminosité, le contraste, la tonalité et la saturation.

- Sélectionnez à l'aide de ▲, ▼ les réglages et pressez ▶ || OK 6.
- Modifiez le réglage à l'aide des touches de direction ◀ ▶ et confirmez avec ▶ || OK 6.

## Système

Vous ne pouvez procéder à ces réglages qu'en l'absence de disque inséré.

### Type de TV

Cet élément de menu permet de choisir entre PAL, Multi et NTSC.

- Utilisez les touches de direction pour choisir le type de TV.
- Accédez au sous-menu.
- Sélectionnez PAL pour l'espace européen. Confirmez avec ▶ || OK 6.

## La langue pour le menu Audio

Cette fonction vous permet de sélectionner la langue pour le menu Audio. Vous avez le choix entre anglais, français, espagnol, allemand, portugais et italien.

## La langue pour les sous-titres

Cette fonction vous permet de sélectionner les différentes langues pour les sous-titres. Vous pouvez également désactiver les sous-titres via la commande dédiée.

## La langue pour le menu Disque

Cette fonction vous permet de sélectionner la langue pour le DVD.

## Sécurité enfant (fonction de verrouillage)

Si un DVD est muni d'une telle protection, vous pouvez définir ici le niveau du contrôle parental.

À cette fin, vous devez confirmer une modification avec un mot de passe personnel. "Niveau 1" est sans restriction pour les enfants et "Niveau 8" est réservé aux adultes.

### Aperçu du contrôle parental

Réglage	Signification*
1 Sécurité enfant	Adapté pour les enfants sans restriction.
2 G	Convient aux enfants sous surveillance.
3 PG	Convient aux enfants sous la surveillance d'adultes.
4 PG 13	Convient aux enfants de plus de 13 ans sous la surveillance d'adultes.
5 PGR	Pour adolescents de plus de 17 ans ; une surveillance par des adultes est recommandée.
6 R	Pour adolescents de plus de 17 ans ; une surveillance par des adultes est vivement recommandée.
7 NC 17	Pour adolescents de plus de 17 ans
8 Adulte	Réservé aux adultes

→ Sélectionnez le réglage souhaité.

→ Pressez ensuite ▶ || OK 6.

Vous êtes invité à entrer un mot de passe. Le mot de passe se compose d'un code à quatre chiffres. Le réglage d'usine est 0000.

→ Entrez le code à quatre chiffres et pressez ▶ || OK 6.

\* Nous attirons expressément votre attention que la signification / définition des différents niveaux ne constitue qu'une simple recommandation du fabricant. Les propositions n'ont pas la prétention d'une validité absolue.

### Remarque :

Si le mot de passe est incorrect, la fenêtre de saisie reste ouverte. Réitérez la saisie.

## Changer le mot de passe

Vous avez la possibilité de définir le mot de passe.  
Procédez comme suit :

- ➔ Accédez au sous-menu "mot de passe".
- ➔ Pressez deux fois ▶ **II OK 6**.
- ➔ Lorsque vous y êtes invité(e), saisissez l'ancien mot de passe (code à 4 chiffres) avec les touches numériques.

Le réglage d'usine est 0000.

L'appareil passe automatiquement au menu du nouveau mot de passe.

- ➔ Saisissez le nouveau code à 4 chiffres.
- L'appareil passe automatiquement au menu de confirmation.
- ➔ Saisissez une nouvelle fois le nouveau code à 4 chiffres.
  - ➔ Confirmez votre entrée avec la touche ▶ **II OK 6**.

Le nouveau mot de passe est à présent mémorisé.

### Remarque :

Si vous deviez oublier votre mot de passe personnel, vous pouvez utiliser le mot de passe superviseur ("1 3 8 9") pour déverrouiller le système.

## Rétablir les réglages de base

Vous pouvez ici rétablir les réglages par défaut de l'appareil.

- ➔ Sélectionnez le sous-menu RESET à l'aide des touches de direction.
- ➔ Pressez ▶ **II OK 6**.

Confirmez le message de sécurité avec ▶ **II OK 6**.

L'appareil est à présent réinitialisé à l'état au moment de la livraison.

## Comment utiliser l'appareil

Lorsqu'une pression est exercée sur une touche correspondant à une fonction non disponible pour le support en présence, le symbole "Ⓞ" s'affiche.

### Introduction et lecture du disque

→ Basculez l'afficheur 21 vers le haut.

"Ouvrir" est affiché à l'écran.

→ Introduisez un disque dans le compartiment de disque, en présentant la face imprimée vers le haut, puis pressez le disque sur les broches d'arrêt. Le disque doit reposer fermement sur le plateau. Fermez le compartiment de disque.

"Charg ..." apparaît à l'écran. Si vous fermez le compartiment de disque sans avoir introduit de disque, l'écran affiche "Pas de disque".

Si vous insérez un DVD, la mention "DVD" s'affiche alors à l'écran.

- Si le menu d'un DVD est affiché sur l'écran du téléviseur, sélectionnez à l'aide des touches de direction ◀ ▶ ▲ ▼ la commande de menu souhaitée.
- Appuyez ensuite sur la touche ▶ || OK 6.

La lecture de la commande de menu sélectionnée est démarrée.

#### Remarque :

La possibilité de lire des CD de fichiers MP3 dépend de la qualité du disque utilisé, de la vitesse de transmission (bitrate), du respect de la norme et de l'arborescence du répertoire sur le CD. Il peut arriver, dans certains cas isolés, que le lecteur de DVD ne soit pas capable de lire ces fichiers. Contrôlez dans ce cas le paramétrage de votre programme de gravure sur l'ordinateur, modifiez l'arborescence des dossiers sur le CD ou utilisez un autre CD vierge.

**Si vous avez mal introduit le disque ou si le disque est endommagé, le message "Disque absent" apparaît.**

## Lecture des CD audio

- ➔ Introduisez un CD dans le compartiment de disque et fermez ce dernier.

L'appareil lit le CD et indique les informations appropriées à l'écran. Le premier titre est lu automatiquement.

- ➔ Entrez le numéro de titre à l'aide des touches numériques 14.
- ➔ Procédez comme suit pour les titres au numéro supérieur à 10 : pour le titre 15, par exemple, appuyez sur la touche numérique 1 puis sur la touche numérique 5.

## Lecture des CD de fichiers MP3

Sur les CD de fichiers MP3, le lecteur de DVD peut restituer jusqu'à 999 fichiers. Les fichiers sont restitués dans l'ordre alphanumérique.

### Choix du titre via le gestionnaire de fichiers

- ➔ Après le chargement du CD, le gestionnaire de fichiers apparaît (voir p. 37).
- ➔ Mettez l'album en surbrillance à l'aide des touches de direction ▲ ▼ . Pressez ▶ || OK 6. L'album est ouvert.
- ➔ A l'aide des touches de direction ▲ ▼ , sélectionnez un titre, puis pressez ▶ || OK 6.

Le titre est joué.

Pour revenir au répertoire racine, déplacez-vous avec les touches de direction ▲ ▼ jusqu'au symbole du dossier et appuyez sur ▶ || OK. Vous pouvez également appuyer sur la touche ◀ .

## Interruption de la lecture (et reprise)

- ➔ Appuyez sur la touche ■ pour arrêter la lecture.

La lecture est interrompue. Dans le cas de DVD, l'information "Suite, pressez Play" est affichée à l'écran.

- ➔ Pressez ▶ || OK 6 et la lecture se poursuit à cet endroit.
- ➔ Pour arrêter complètement la lecture, appuyez deux fois de suite sur la touche ■ .

**Remarque** : Certains disques ne permettent pas de redémarrer la lecture du DVD/CD à l'endroit où elle a été arrêtée (Resume-Play). Si vous voyez apparaître un symbole "⊙" à l'écran, cette fonction n'est pas supportée.

## Saut de chapitre / fonctions de recherche

### Saut de chapitre (⏮, ⏭)

- Pour passer au chapitre (DVD)/au titre (CD/CD de fichiers MP3) précédent ou suivant, appuyez sur la touche ⏮ ou ⏭.

### Recherche rapide (⏪, ⏩)

Ces touches permettent de lancer une recherche rapide soit en avant, soit en arrière, et ce à différentes vitesses (2x, 4x, 8x, 16x, 32x).

- Appuyez sur ⏩ (ou ⏭) et maintenez la pression. L'avance commence et la vitesse s'affiche.
- Une pression prolongée augmente la vitesse d'avance.
- Pour revenir à la vitesse normale, appuyez sur ▶ || .

## Ralenti (SLOW)

DVD

Ces touches permettent d'avancer au ralenti (SLOW) à différentes vitesses.

- Appuyez sur la touche SLOW 12 et maintenez la pression : l'avance lente commence.
- Maintenez la pression jusqu'à ce que la vitesse souhaitée (1/2, 1/4, 1/8, 1/16) soit sélectionnée.
- Pour revenir à la vitesse normale, appuyez sur ▶ || .

## Pause

DVD/CD/CD de fichiers MP3

- Appuyez sur la touche ▶ || pour interrompre la lecture.
- Appuyez sur la touche ▶ || pour poursuivre la lecture.



## SEARCH : Recherche

### DVD

Vous pouvez ici rechercher et sélectionner directement un numéro de titre ou de chapitre, ou une position de temps.

- Pressez une nouvelle fois la touche SEARCH 9 pour basculer entre les réglages.
- A l'aide des touches numériques, entrez le numéro de titre / chapitre ou la position de temps, que vous souhaitez sélectionner directement.
- Une fois la saisie effectuée, la lecture du numéro correspondant démarre.

### CD de fichiers MP3 et CD musicaux (CDDA)

Vous pouvez sélectionner un titre ou une page directement.

- Appuyez sur la touche SEARCH 9 à plusieurs reprises.
- Saisissez le numéro du titre ou le numéro de la page à l'aide des touches numériques.
- Une fois la saisie effectuée, la lecture du numéro correspondant démarre.

## La mise en sourdine ("Mute")

- Appuyez pendant la lecture sur la touche MUTE 2.

La restitution du son est coupée. Une indication apparaît à l'écran.

- Si vous souhaitez de nouveau activer la restitution du son, appuyez une nouvelle fois sur la touche MUTE 2.

## Fonction de répétition

Vous pouvez choisir parmi différentes fonctions de répétition. Les variantes disponibles dépendent toutefois du type de disque :

- DVD : chapitre, titre, tout, DÉSACTIVÉE, plage de titres A-B.
- CD musicaux, CD de fichiers MP3 : tous les titres, titres individuels, dossier.

### Répétition titre/chapitre/A-B (DVD)

- Appuyez sur la touche REPEAT 10 à plusieurs reprises pour naviguer entre les différentes fonctions.

## Fonction de répétition pour CD musicaux/CD de fichiers MP3

- Pour utiliser la fonction de répétition, sélectionnez d'abord le titre avec ◀◀ ou ▶▶.
- Appuyez à plusieurs reprises sur REPEAT 10, pour naviguer entre les différentes fonctions.

## La lecture programmée

**Remarque** : possible uniquement avec les DVD et les CD audio.

- Après avoir inséré le disque, appuyez sur la touche PROGRAM 7.

Le menu de programmation est affiché à l'écran.

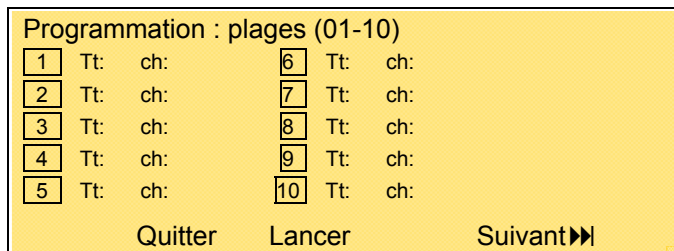

- Saisissez le titre souhaité du DVD ou du CD audio à l'aide des touches numériques : le curseur passe au chapitre.
- Saisissez le numéro de chapitre à l'aide des touches numériques : le curseur passe à la deuxième mémoire.
- Répétez plusieurs fois cette entrée, jusqu'à ce que tous les titres ou chapitres souhaités soient enregistrés. Il est possible de mémoriser un maximum de 20 entrées.
- À l'aide des touches de navigation ▲ ▼ , mettez "Suivant ▶▶" en surbrillance puis appuyez sur ▶ || **OK** pour accéder aux mémoires 11 à 20.
- Pour lancer la programmation, actionnez les touches de direction ▲ ▼ jusqu'à ce que "Lancer" soit en surbrillance puis appuyez sur ▶ || **OK**.
- Pour effacer la dernière saisie, mettez la mémoire en surbrillance et réitérez la saisie.
- Pour annuler, sélectionnez "Exit", puis pressez ▶ || **OK**.
- Pour lancer la lecture, appuyez sur ▶ || **OK** ou sélectionnez "Lancer" puis appuyez sur ▶ || **OK**.

A présent, les titres programmés sont lus les uns après les autres. Appuyez sur ■ pendant la lecture du morceau pour quitter la lecture en mode de programmation.

## Touches de fonction interactives

### Sous-titre (DVD)

Un DVD peut contenir des sous-titres en différentes langues. Vous pouvez, indépendamment du réglage de base effectué dans le menu de configuration, sélectionner une autre langue de sous-titrage. Cependant, cette possibilité doit être disponible sur le DVD concerné.

- ➔ Appuyez pendant la lecture plusieurs fois sur la touche SUBTITLE 7, jusqu'à ce que le réglage de sous-titre souhaité soit affiché.

### Menu Titre

- ➔ Appuyez sur la touche TITLE 18.

Le menu Titre est affiché à l'écran.

- ➔ Sélectionnez le titre souhaité à l'aide des touches de direction.
- ➔ Confirmez votre entrée avec OK.

### Audio (DVD)

Certains disques sont enregistrés avec différents formats audio. Vous pouvez, pendant la lecture, sélectionner l'un des différents formats audio.

- ➔ Appuyez plusieurs fois sur la touche AUDIO 8, jusqu'à ce que la sélection souhaitée soit affichée.

### Mode Audio (CD audio et MP3)

Dans le cas des CD audio et MP3, vous pouvez choisir, pendant la lecture, entre les réglages "Gauche", "Droite", "Mélange" et "Stéréo" pour les canaux audio.

- ➔ Appuyez sur la touche AUDIO 8, autant de fois qu'il est nécessaire pour faire apparaître la sélection souhaitée.

## Agrandir (Zoom)

- Pour agrandir une partie de l'image, appuyez sur la touche ZOOM 12 pendant la lecture.
- Sélectionnez l'extrait d'image à l'aide des touches de direction.
- Appuyez à plusieurs reprises sur ZOOM jusqu'à ce que le grossissement souhaité soit réglé (2x, 3x, 4x).
- Si vous souhaitez quitter cette fonction, pressez plusieurs fois sur ZOOM jusqu'à ce que l'image normale soit affichée à l'écran.

## Angle (angle de vue de la caméra)

Certains DVD contiennent des scènes qui, lors de la production, ont été enregistrées avec différents angles de vue de la caméra.

- Appuyez pendant la lecture d'un tel disque sur la touche ANGLE 13, afin d'afficher le nombre d'angles de vue disponibles.
- Appuyez une nouvelle fois sur la touche ANGLE 13 pour passer à l'angle de vue suivant.

## Information OSD

Appuyez sur la touche DISPLAY 5 pour afficher des informations sur le disque en cours de lecture.

Ces informations sont différentes de disque en disque et peuvent contenir, par exemple, les informations suivantes :

- Titre, chapitre, durée de lecture, durée de lecture restante
- Réglages audio/sous-titres.

## Utilisation de l'appareil par le biais du gestionnaire de fichiers

Avec les CD de fichiers MP3/JPEG, les fonctions sont accessibles par la boîte de dialogue du gestionnaire de fichiers.

Dans le cas d'un CD de fichiers MP3, le gestionnaire de fichiers ressemble par exemple à ceci :

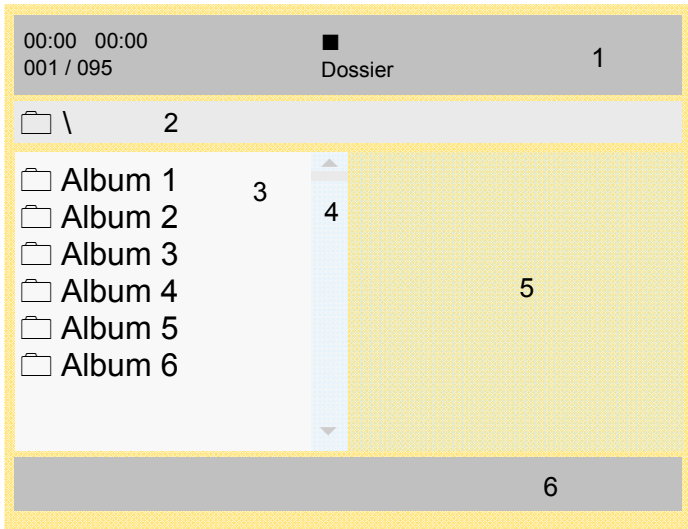

Une fois le disque chargé, le gestionnaire de fichiers apparaît à l'écran.

Les informations relatives aux titres (numéro, durée, nom) ainsi que le statut (lecture, arrêt, fonction répétition, dossier, liste de fichiers) s'affichent sur la ligne de titre (1).

- Les informations liées au répertoire du disque (interprète, album, titre) s'affichent au dessous (2).
- Les albums et titres s'affichent dans l'arborescence du répertoire (3).
- La barre de défilement (4) permet d'avoir une vue d'ensemble.
- Dans le cas d'une restitution JPEG, la prévisualisation est affichée dans la fenêtre (5).
- La ligne du bas (6) affiche le volume (en cas de modification) ainsi que la source (disque, USB, carte).

### Navigation générale

- ➔ Pour reculer dans les répertoires, appuyez sur ◀ .
- ➔ Pour avancer dans les répertoires, appuyez sur ▶ .
- ➔ Pour naviguer dans les albums, appuyez sur ▲ ▼ .

## Lecture d'un titre

- Sélectionnez le titre souhaité avec ▲ ▼ puis appuyez sur ► || **OK**.

## Commandes MP3

Lecture du titre d'un dossier.

- Appuyez sur ▲ ▼ pour sélectionner l'interprète (dossier) puis sur **OK** pour accéder aux albums (sous-dossiers).
- Remarque : si plusieurs albums sont disponibles, sélectionnez l'album souhaité puis ouvrez le dossier avec **OK**.
- Appuyez sur ▲ ▼ pour sélectionner le titre souhaité de l'album puis sur **OK** pour lancer la lecture.
  - apparaît sur la ligne de titre (1), le lecteur de DVD lit tous les titres de l'album puis s'arrête automatiquement.

## Autres fonctions

Lors de la lecture d'un disque de fichiers MP3, vous pouvez utiliser les fonctions suivantes : "sourdine" ("Mute"), mode audio, pause, titre précédent/suivant et avance/retour.

Procédez comme pour un CD classique.

## Retour à l'arborescence des dossiers

Appuyez sur ◀ pour sélectionner le dossier de niveau supérieur dans l'arborescence des dossiers. Confirmez avec ► || **OK**.

## Comment utiliser l'appareil dans le cas des Picture CD

### Picture CD compatibles

Ce lecteur peut lire aussi bien les Picture CD de votre magasin photo que des CD-R ou CD-RW gravés soi-même avec des fichiers JPEG.

### Lecture

Dans la plupart des cas, la première image est affichée dès que vous insérez un disque dans l'appareil.

Dans certains cas, le gestionnaire de fichiers apparaît. Pour savoir comment l'utiliser, consultez la page 37.

- ➔ Sélectionnez une image à l'aide de ▲ ▼ , puis pressez ▶ II **OK** pour afficher l'image. Le diaporama démarre.
- ➔ Appuyez sur ZOOM pour agrandir l'image puis sur ◀ ▶ ▲ ▼ pour naviguer dans l'image agrandie. La fonction Diaporama s'arrête lorsque vous appuyez sur ZOOM.

### Pause

- ➔ Appuyez sur ▶ II pour arrêter la lecture.
- ➔ Appuyez sur ▶ II pour poursuivre la lecture.

### Suivante/Précédente

Vous pouvez sauter à l'image suivante en appuyant sur ►►. Pour sauter à l'image précédente, appuyez sur ◀◀.

### Rotation

Vous pouvez tourner et pivoter des images affichées :

- ➔ Lors de la lecture ou de la pause, appuyez sur ◀ ▶ ▲ ▼ pour faire pivoter l'image.

## Comment utiliser la fonction USB et la carte mémoire SD/MMC

### Remarque :

La capacité de mémoire des clés USB et des cartes mémoire est limitée à 4 Go.

Étant donné la multitude de modèles de lecteurs mp3 en flash, clés USB et cartes mémoire, nous ne pouvons pas garantir la compatibilité de tous les modèles avec l'appareil.

Les appareils USB version 1.0 et 2.0 sont supportés.

### Insertion du support de données

- ➔ Mettez l'appareil en marche.
- ➔ Branchez la clé USB ou le lecteur MP3 sur le port USB 38 ou insérez la carte mémoire dans l'emplacement SD/MMC 37.

### Remarque :

Insérez la carte avec l'inscription vers le haut dans le logement de carte mémoire SD/MMC 37, jusqu'à ce qu'elle s'enclenche

### Attention !

Si la carte mémoire n'est pas introduite dans le bon sens dans le logement, elle n'est pas reconnue. En outre, la carte ou les données mémorisées peuvent être endommagées.

- ➔ Sélectionnez à l'aide de la touche ■ STOP la source USB souhaitée, ou SD/MMC ou DISC. Pour cela, appuyez sur la touche et maintenez-la enfoncée.

La sélection suivante apparaît à l'écran :

**DVD**  
**MCR**  
**USB**

- ➔ Sélectionnez à l'aide de la touche ▲ ▼ la source souhaitée et confirmez avec ▶ || OK 6.
- ➔ Le chargement du support sélectionné démarre.

Patentiez jusqu'à ce que le contenu soit intégralement chargé pour être sûr(e) que toutes les données du support ont été chargées.



## Retirez le support

### Carte mémoire (MemoryCard) (SD, MMC)

- Retirez la carte en poussant sur celle-ci pour qu'elle sorte.

### Clé USB, lecteur MP3

- Retirez la clé USB ou le MP3 Flash Player simplement en le déconnectant.

## Lecture du contenu des clés USB et des cartes mémoire

Pour lancer la lecture ▶ II , pressez **OK** 6. La lecture des fichiers MP3 ou des images s'effectue selon le même principe qu'au passage "Comment utiliser l'appareil" ou "Utilisation de l'appareil par le biais du gestionnaire de fichiers".

## Nettoyage de l'appareil

### Nettoyage du lecteur de DVD



#### Risque d'électrocution !

Afin d'éviter le risque d'un choc électrique, ne lavez pas l'appareil avec un chiffon mouillé ou sous l'eau courante. Débranchez la fiche secteur avant le nettoyage !

Pour nettoyer le boîtier, utilisez exclusivement un chiffon doux imbibé d'eau. N'utilisez pas d'éponge à gratter, de poudre à récurer ni de solvant tel que l'alcool ou l'essence.

#### Capteur laser :

Les salissures se déposant sur la lentille peuvent occasionner des dysfonctionnements, voire empêcher la lecture du disque. Nettoyez la lentille avec un dispositif soufflant du commerce (pour appareils photos, etc.), en prenant bien soin de ne pas la toucher. N'utilisez aucun produit de nettoyage de lentilles ou de disques.

#### Écran :

- N'exposez pas la surface de l'écran à des températures supérieures à + 80 °C ou inférieures à - 40 °C !
- Protéger l'appareil d'une forte humidité de l'air.
- N'écrivez pas sur la surface de l'écran avec un stylo à

bille ou un feutre !

- Nettoyez l'écran uniquement avec un chiffon doux en coton.
- Utilisez au besoin le chiffon de coton avec de faibles quantités de lessive non alcaline diluée sur une base d'eau ou d'alcool.

#### Ne pas utiliser les substances suivantes :

Eau salée, insecticides, solvants à base de chlore ou d'acide (ammoniaque), poudre à récurer.

➔ Passez le chiffon de coton doucement sur la surface jusqu'à ce que celle-ci soit sèche.

### Manipulation des disques

- Saisissez toujours le disque par les bords.
- Evitez les traces de doigts, les salissures et les rayures qui peuvent provoquer des perturbations et des coupures à la lecture.
- N'écrivez rien sur les disques.
- N'utilisez ni aérosol de nettoyage ni solvant.
- Ne faites pas tomber les disques et ne les tordez pas.
- N'introduisez qu'un seul disque à la fois dans le lecteur.
- Ne fermez le lecteur que si le disque est inséré correctement dans le compartiment de disque.

- Conservez toujours les disques séparément dans leur pochette.

## Nettoyage des disques

- Essayez les disques avec un chiffon doux et humidifié avec de l'eau.
- Essayez les disques en allant du centre vers les bords.



N'essayez pas en faisant des mouvements circulaires car cela entraînerait des rayures susceptible de générer des erreurs lors de la lecture.

## Comment éliminer les défauts

Si l'appareil ne fonctionne pas comme prévu, contrôlez-le au moyen du tableau suivant.

Dans certains cas, le défaut peut être occasionné par d'autres composants. Pour cette raison, contrôlez, en cas de défaut, également les composants ou les autres appareils électriques raccordés.

Si vous ne pouvez pas éliminer le défaut, même après les contrôles décrits, veuillez contacter le fabricant.

## La télécommande ne fonctionne pas

Symptôme	Cause possible / remède
Pas de télécommande possible	<p>La télécommande est à une distance trop grande de l'appareil. La distance maximale est de six mètres. Approchez la télécommande de l'appareil.</p> <p>L'angle par rapport au capteur infrarouge est trop grand. L'angle doit être au maximum de 30°. Tenez la télécommande devant l'appareil de telle sorte que l'angle soit inférieur à 30°.</p> <p>Les piles sont vides. Remplacez les piles par des piles neuves.</p>

## Problèmes avec la lecture

Symptôme	Cause possible / remède
Le compartiment de disque s'ouvre automatiquement après la fermeture.	Le disque est sale ou déformé. Nettoyez le disque comme décrit au chapitre "Nettoyage des disques" ou remplacez le disque par un disque en parfait état.
Pas de lecture possible	Vous n'avez pas introduit correctement le disque dans le compartiment de disque. Introduisez le disque correctement. Le code pays ne coïncide pas avec cet appareil. Utilisez uniquement des disques avec code pays "2". Vous avez introduit le disque à l'envers. Introduisez le disque dans le compartiment de disque en présentant la face imprimée vers le haut.
Pas de lecture des CD de fichiers MP3 possible	Contrôlez le paramétrage de votre programme de gravure sur l'ordinateur, modifiez l'arborescence des dossiers sur le CD ou utilisez un autre CD vierge pour le processus de gravure.

## Problèmes de lecture USB ou SD/MMC

Symptôme	Cause possible / remède
Pas de lecture possible.	Contrôlez la présence de données vidéo/image/son sur le support USB ou la carte mémoire. Retirez le cas échéant la carte mémoire, reformatez-la, enregistrez des données et réintroduisez-la. Testez éventuellement un autre format d'image. Testez éventuellement un autre format vidéo. Remarque : Tous les formats vidéo ne peuvent pas être restitués !

## Problèmes lors de la lecture vidéo

Symptôme	Cause possible / remède
Le symbole d'interdiction (Ⓢ) est affiché à l'écran.	La fonction sélectionnée n'est pas possible avec ce disque. L'opération n'est pas possible avec cet appareil.
Pas d'image, ou image trop sombre.	Les valeurs de réglage pour le téléviseur sont incorrectes. Contrôlez les connexions.
L'image est déformée ou ne correspond pas au format d'écran	Les réglages adoptés pour la configuration du format d'image sont erronés. Réglez le format d'image correct.
Des défauts d'image apparaissent en cas d'enregistrements effectués avec un enregistreur de DVD.	Cet appareil possède une protection contre la copie. Dans le cas de disques munis d'une protection contre la copie, ce système empêche une lecture exempte de défauts.

## Problèmes lors de la restitution du son

Symptôme	Cause possible / remède
Pas de signal audio ou déformations	Le disque est sale. Nettoyez le disque comme décrit au chapitre "Nettoyage des disques".  Les connecteurs mâles ne sont pas enfoncés suffisamment fermement dans les connecteurs femelles, ou sont mal connectés. Raccordez correctement les connecteurs.  Le connecteur mâle ou le connecteur femelle est sale. Nettoyez-le.  L'appareil a été mis en mode "Pause". Appuyez sur la touche ▶ II .  Mauvaise manipulation de l'amplificateur stéréo. Contrôlez le sélecteur d'entrée.

## Définition des termes

### Numéro de chapitre

Ces numéros sont enregistrés sur le DVD. Un film est scindé en sections, qui portent chacune un numéro. Ces numéros vous permettent de sélectionner rapidement des sections ou des scènes.

### Contrôle parental

Cette fonction a été proposée par des parents. Les restrictions sont contenues dans les données du disque, elles vous permettent d'interdire des films, qui ne sont pas appropriés pour les enfants.

### Codes d'interdiction régionaux (code régional)

Le lecteur de DVD et les DVD contiennent des codes d'interdiction régionaux pour chaque région de vente. Lorsque le code régional d'un lecteur de DVD ne coïncide pas avec le code régional d'un DVD, la lecture du disque est impossible.

### Sous-titres

Les sous-titres sont par exemple des traductions des dialogues apparaissant au bas de l'écran, dans une autre langue que la langue d'origine. Plusieurs langues de sous-titrage peuvent être enregistrées sur un DVD. À l'aide de la fonction de sous-titrage, vous pouvez sélectionner la langue souhaitée.

### Angle de vue de la caméra

Certains DVD contiennent des scènes, qui sont enregistrées simultanément avec différents angles de vue. Dans le cas de tels disques, vous pouvez utiliser la touche "Angle" pour visualiser la scène selon différents angles de vue. Les disques, qui contiennent une telle technique, sont appelés "Multi-Angle-Discs" (disques multi-angles).

## Caractéristiques techniques

Dimensions (largeur x hauteur x profondeur) :	188 mm x 168 mm x 43 mm
Poids de l'appareil :	0,83 kg
Alimentation électrique :	Entrée c.a. 100 V~240 V, 50/60 Hz, 0,5 A, sortie c.c. 9 V, 2,0 A
Batterie :	Accumulateur Li-Ion, 2 000 mAh, 3,7 V
Conditions ambiantes :	+5 °C à +35 °C 5 % à 90 % d'humidité relative (sans condensation)
Écran :	TFT/LCD, 17,8 cm (7") 480 x 234 pixels
Système vidéo :	NTSC/PAL
Code régional :	Région 2
Disques supportés :	DVD – 12 cm et 8 cm de Ø CD – 12 cm et 8 cm de Ø.
Types de disque :	CD, CD-R, CD-RW, DVD, DVD-R, DVD-RW, DVD+R, DVD+RW MP3-CD, JPEG-CD
Sortie vidéo :	Composite : 1 canal : 1,0 V c.-à-c. (charge 75 ohms)
Laser :	Classe 1

## Spécifications du lecteur de DVD

Ce produit contient des technologies protégées par le droit d'auteur. Celles-ci sont protégées par différents brevets U.S. et autres droits de propriété intellectuelle de Macrovision Corporation et autres détenteurs des droits. L'utilisation de ces technologies protégées par le droit d'auteur requiert l'autorisation de Macrovision Corporation. Celle-ci se réfère, sauf autre autorisation de Macrovision Corporation, uniquement à un usage privé et limité par ailleurs. Une modification de la conception technique ainsi qu'un démontage sont interdits.

Ce produit est conforme à

- la directive basse tension (2006/95/CE),
- la directive CEM (2004/108/CE) et à
- la directive sur le marquage CE).

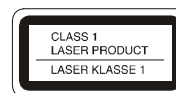

Code régional

## Comment contacter le fabricant

DGC GmbH  
 Graf-Zeppelin-Str. 7  
 86899 Landsberg/Allemagne

## Consignes d'élimination

### Élimination de l'emballage

Votre nouvel appareil a été protégé par un emballage lors de son acheminement. Tous les matériaux utilisés sont compatibles avec l'environnement et recyclables. Veuillez apporter votre contribution et éliminez l'emballage de façon respectueuse de l'environnement. Concernant les moyens actuels d'élimination des déchets, informez-vous auprès de votre revendeur ou concernant votre installation de gestion de déchets communale.



### **Danger d'étouffement !**

Ne laissez pas l'emballage et ses éléments à des enfants.

Danger d'étouffement par les films ou d'autres matériaux d'emballage.

## Comment éliminer l'appareil

Les appareils usagés ne sont pas des déchets sans valeur. Une élimination respectueuse de l'environnement permet de recycler des matières brutes précieuses. Renseignez-vous auprès de l'administration de votre ville ou de votre commune concernant les possibilités d'une élimination réglementaire et respectueuse de l'environnement de l'appareil.



Cet appareil est marqué selon la directive 2002/96/CE concernant les appareils électriques et électroniques usagés (WEEE).

Ce produit, arrivé en fin de vie, ne doit pas être éliminé par le biais des ordures ménagères ordinaires ; il doit être remis à un point de collecte prévoyant le recyclage d'appareils électriques et électroniques. Le symbole figurant sur le produit, dans le manuel d'utilisation ou sur l'emballage, attire votre attention à cet égard. Les matériaux sont recyclables conformément à leur marquage. Avec la réutilisation, le recyclage des matériaux ou d'autres formes de recyclage d'appareils usagés, vous apportez une contribution importante à la protection de notre environnement.



### **Danger de mort !**

Débranchez la fiche secteur sur les appareils, qui ne sont plus utilisés. Déconnectez le câble d'alimentation et débranchez-le avec la fiche.