



Contact SAMSUNG WORLDWIDE

If you have any questions or comments relating to Samsung products, please contact the SAMSUNG customer care centre.

Country	Customer Care Centre ☎	Web Site
AUSTRIA	0810 - SAMSUNG (7267864, € 0.07/min)	www.samsung.com/at
BELGIUM	02 201 2418	www.samsung.com/be www.samsung.com/be_fr
CZECH REPUBLIC	800 - SAMSUNG (800-726786) Distributor pro Českou republiku: Samsung Zrt., česká organizační složka, Oasis Florenc, Sokolovská394/17, 180 00, Praha 8	www.samsung.com/cz
DENMARK	8 - SAMSUNG (7267864)	www.samsung.com/dk
EIRE	0818 717 100	www.samsung.com/ie
FINLAND	30 - 6227 515	www.samsung.com/fi
FRANCE	01 4863 0000	www.samsung.com/fr
GERMANY	01805 - SAMSUNG (7267864, € 0.14/Min)	www.samsung.de
HUNGARY	06 - 80 - SAMSUNG (7267864)	www.samsung.com/hu
ITALIA	800 - SAMSUNG (7267864)	www.samsung.com/it
LUXEMBURG	02 261 03 710	www.samsung.com/lu
NETHERLANDS	0900-SAMSUNG (0900-7267864) (€ 0,10/Min)	www.samsung.com/nl
NORWAY	3 - SAMSUNG (7267864)	www.samsung.com/no
POLAND	0 801 1SAMSUNG(172678) 022 - 607 - 93 - 33	www.samsung.com/pl
PORTUGAL	808 20 - SAMSUNG (7267864)	www.samsung.com/pt
SLOVAKIA	0800 - SAMSUNG (7267864)	www.samsung.com/sk
SPAIN	902 - 1 - SAMSUNG (902 172 678)	www.samsung.com/es
SWEDEN	075 - SAMSUNG (726 78 64)	www.samsung.com/se
SWITZERLAND	0848 - SAMSUNG (7267864, CHF 0.08/min)	www.samsung.com/ch
U.K	0845 SAMSUNG (7267864)	www.samsung.com/uk
TURKEY	444 77 11	www.samsung.com/tr
ESTONIA	800-7267	www.samsung.com/ee
LATVIA	8000-7267	www.samsung.com/lv
LITHUANIA	8-800-77777	www.samsung.com/lt
KAZAHSTAN	8-10-800-500-55-500	www.samsung.com/kz_ru
KYRGYZSTAN	00-800-500-55-500	-
RUSSIA	8-800-555-55-55	www.samsung.ru
TADJIKISTAN	8-10-800-500-55-500	-
UKRAINE	8-800-502-0000	www.samsung.ua
UZBEKISTAN	8-10-800-500-55-500	www.samsung.com/kz_ru



LCD TV user manual

imagine the possibilities

Thank you for purchasing this Samsung product.
To receive more complete service, please register
your product at

www.samsung.com/register

Model _____ Serial No. _____



BN68-01893A-01

❑ **Avertissement concernant les téléviseurs numérique (DVB-T)**

1. Les fonctions relatives à la télévision numérique (DVB) ne sont disponibles que dans les pays ou régions où des signaux terrestres numériques de type DVB-T (MPEG2 et MPEG4 AVC) sont diffusés ou dans lesquels vous avez accès à un service de télévision par câble compatible DVB-C (MPEG2 et MPEG4 AAC). Consultez votre distributeur local pour connaître les possibilités de réception des signaux DVB-T ou DVB-C.
2. DVB-T est la norme du consortium européen pour la diffusion de signaux terrestres de télévision numérique. La norme DVB-C est quant à elle prévue pour la diffusion des signaux de télévision numérique par câble. Certaines fonctions particulières, telles que le guide électronique des programmes (Electric Program Guide - EPG), la vidéo à la demande (Video on Demand - VOD), etc., ne sont toutefois pas incluses dans cette spécification. Elles ne sont, par conséquent, pas prises en charge pour l'instant.
3. Bien que ce téléviseur soit conforme aux dernières normes DVB-T et DVB-C (août 2008), il n'est pas garanti qu'il soit compatible avec les futures diffusions de signaux numériques terrestres DVB-T et par câble DVB-C.
4. Certains opérateurs de télévision par câble peuvent facturer des frais supplémentaires pour un tel service. Vous aurez aussi éventuellement à accepter les termes et conditions de ces sociétés.
5. Il se peut que certaines fonctions de TV numérique ne soient pas disponibles dans certains pays ou certaines régions et que la réception des signaux DVB-C ne soit pas correcte avec tous les opérateurs.
6. Pour plus d'informations, contactez votre service client Samsung.

❑ **Précautions à prendre lors de l'affichage d'une image fixe**

Une image fixe peut occasionner des dommages irréversibles à l'écran du téléviseur.

- N'affichez pas d'image fixe ou partiellement fixe sur l'écran LCD pendant plus de 2 heures car cela pourrait provoquer une rémanence de l'image à l'écran. Cette rémanence de l'image est également appelée "brûlure de l'écran". Pour l'éviter, réduisez la luminosité et le contraste de l'écran lorsque vous affichez une image fixe.
-  L'affichage sur l'écran LCD du téléviseur d'images au format 4:3 pendant une période prolongée peut laisser des traces de bordures à gauche, à droite et au centre de l'écran, dues à la différence d'émission de lumière sur celui-ci. La lecture d'un DVD ou l'utilisation d'une console de jeu peut avoir un effet similaire sur l'écran. Les dommages occasionnés par l'effet précité ne sont pas couverts par la garantie.
- L'affichage d'images fixes de jeux vidéo et d'ordinateurs pendant une période excessive peut produire des rémanences. Pour éviter cela, réduisez la "luminosité" et le "contraste" lors de l'affichage d'images fixes.

CONTENU

INFORMATIONS GÉNÉRALES

- Présentation du panneau de commande.....2
- Accessoires2
- Présentation du panneau de branchement3
- Télécommande.....5
- Insertion des piles dans la télécommande5

FONCTIONNEMENT

- Affichage des menus.....6
- Fonction Plug & Play7

CONTRÔLE DES CHAÎNES

- Configuration du menu des chaînes.....8
- Gestion des chaînes10

CONTRÔLE D'IMAGE

- Configuration du menu Image12
- Utilisation de votre téléviseur comme écran d'ordinateur (PC)14
- Configuration du téléviseur avec le PC15

CONTRÔLE DU SON

- Configuration du menu Sound.....16
- Sélection du mode son17

Configuration

- Configuration du menu Configuration18

Entrée / Assistance

- Configuration du menu Input20
- Configuration du menu Support.....21

À propos d'ANYNET+

- Connexion de périphériques Anynet+22
- Configuration d'Anynet+23
- Commutation entre périphériques Anynet+23
- Enregistrement24
- Écoute via un récepteur (home cinéma).....24
- Dépannage d'Anynet+25

RECOMMANDATION D'UTILISATION

- Fonction Télétexte26
- Montage du socle27
- Installation du kit de montage mural.....27
- Utilisation du verrou antivol Kensington28
- Fixation du téléviseur au mur28
- Dépannage : Avant de contacter un technicien29
- Caractéristiques.....29

Licence



TruSurround HD, SRS et le symbole (●) sont des marques de SRS Labs, Inc. La technologie TruSurround HD est incorporée sous licence de SRS Labs, Inc.



Fabriqué sous licence de Dolby Laboratories. Dolby et le symbole du double D sont des marques déposées de Dolby Laboratories.

Symboles



Remarque



Bouton tactile



Bouton d'outil

INFORMATIONS GÉNÉRALES

- ☑ Les figures et illustrations contenues dans ce mode d'emploi sont fournies pour référence uniquement. Elles peuvent différer de l'aspect réel du produit. La conception et les caractéristiques du produit peuvent être modifiées sans avertissement afin d'améliorer ses performances.

Présentation du panneau de commande

- ☑ La couleur et la forme du produit peuvent varier en fonction du modèle.
☑ Vous pouvez utiliser un bouton en appuyant sur les boutons du panneau latéral.

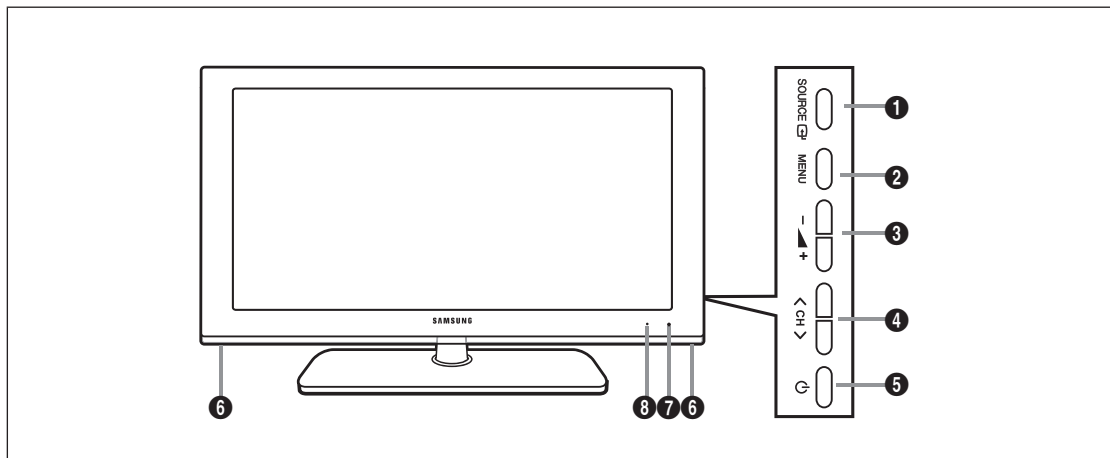

- ❶ **SOURCE** : Bascule entre toutes les sources d'entrée disponibles. Dans le menu à l'écran, utilisez ce bouton de la même façon que le bouton **ENTER** de la télécommande.
- ❷ **MENU** : Permet d'afficher un menu à l'écran des fonctions du téléviseur.
- ❸ **- ▲ +** : Permet d'augmenter ou de baisser le volume. Dans le menu à l'écran, utilisez les boutons **- ▲ +** de la même façon que les boutons **◀** et **▶** de la télécommande.
- ❹ **< CH >** : Permet de changer de chaîne. Dans le menu à l'écran, utilisez les boutons **< CH >** de la même façon que les boutons **▼** et **▲** de la télécommande.
- ❺ **⏻ (ALIMENTATION)** : Permet d'allumer et d'éteindre le téléviseur.
- ❻ **HAUT-PARLEURS**
- ❼ **CAPTEUR DE LA TÉLÉCOMMANDE** : Dirigez la télécommande vers ce point du téléviseur.
- ❽ **TÉMOIN D'ALIMENTATION** : Clignote et s'éteint lorsqu'il est sous tension et s'allume en mode veille.

Accessoires

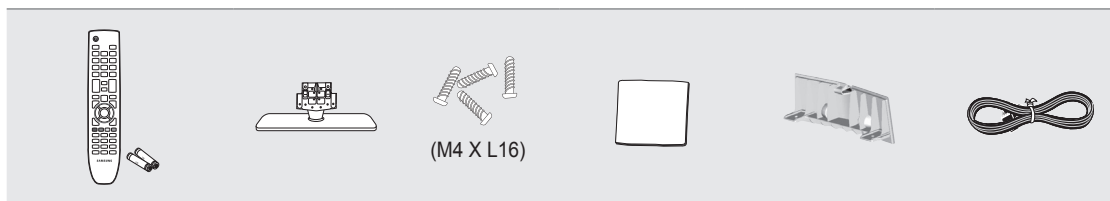

Télécommande et piles
(AAA x 2)

Socle

Vis de pied X 4
(M4 X L16)

Chiffon de
nettoyage

Couvercle-Fond

Câble
d'alimentation

- Manuel d'utilisation
- Carte de garantie
- Manuel de sécurité

- ☑ Vérifiez que les éléments suivants sont fournis avec votre téléviseur LCD. S'il manque des éléments, contactez votre revendeur.
- ☑ Carte de garantie / Manuel de sécurité (non disponible pour tous les pays)
- ☑ La couleur et la forme des éléments peuvent varier en fonction du modèle.

Présentation du panneau de branchement

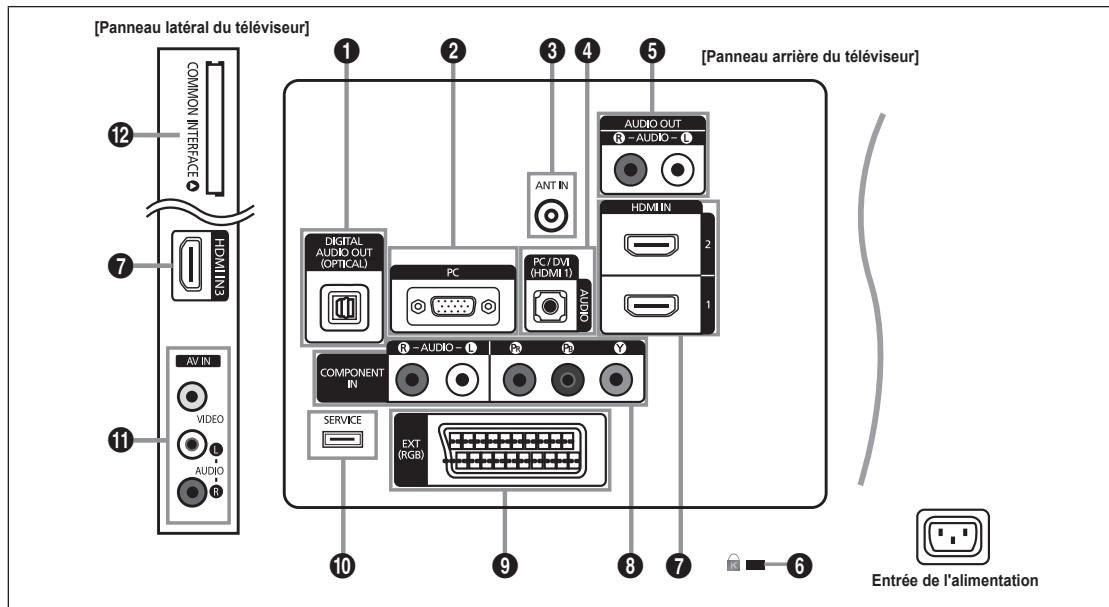

- ☑ La couleur et la forme du produit peuvent varier en fonction du modèle.
- ☑ Lorsque vous branchez un périphérique externe sur votre téléviseur, assurez-vous que celui-ci est éteint.
- ☑ Lorsque vous branchez un périphérique externe, faites correspondre les couleurs de la borne de connexion et du câble.

1 DIGITAL AUDIO OUT (OPTICAL)

- Pour raccorder un composant audio numérique tel qu'un récepteur home cinéma.

☑ Lorsque les prises HDMI IN sont connectées, la prise **DIGITAL AUDIO OUT (OPTICAL)** du téléviseur produit uniquement un signal audio 2 voies. Pour écouter du son canal 5,1, branchez la prise optique du lecteur DVD / Blu-ray ou du décodeur câble/Décodeur satellite directement sur un amplificateur ou sur un système home cinéma, et non sur le téléviseur.

2 PC

- Pour raccorder la fiche de sortie vidéo de votre PC.

3 ANT IN

Pour raccorder une antenne ou un système de câblodiffusion.

4 PC/DVI(HDMI 1)[AUDIO]

- Pour raccorder la fiche de sortie audio de votre PC.
- Sorties audio DVI pour périphériques externes.

5 AUDIO OUT [R-AUDIO-L]

- Branchez les câbles audio RCA au connecteur **AUDIO OUT [R-AUDIO-L]** situé à l'arrière de votre poste et les autres extrémités aux connecteurs d'entrée audio correspondants sur l'amplificateur ou le système Home Cinéma.

6 Verrou KENSINGTON (en fonction du modèle)

- Le verrou Kensington (en option) est un dispositif permettant de fixer physiquement le système en cas d'utilisation dans un lieu public. Si vous désirez utiliser un dispositif de verrouillage, contactez le revendeur auquel vous avez acheté le téléviseur.

☑ L'emplacement du verrou Kensington peut varier en fonction du modèle.

7 HDMI IN 1, HDMI IN 2, HDMI IN 3

- Pour raccorder la fiche HDMI d'un périphérique équipé d'une sortie HDMI.

☑ Aucune connexion audio n'est nécessaire pour une connexion HDMI-HDMI.

☑ Utilisez la prise **HDMI IN 1** pour une connexion DVI à un périphérique externe. Utilisez un câble ou un adaptateur DVI-HDMI pour la connexion vidéo et les prises **PC/DVI(HDMI 1)[AUDIO]** pour le son.

☑ Vous pouvez également utiliser les ports pour connecter un PC.

☑ Qu'est-ce que HDMI ?

La technologie HDMI (High Definition Multimedia interface) permet la transmission de données vidéo numériques haute définition et de plusieurs canaux de son numérique.

Le terminal HDMI / DVI prend en charge la connexion DVI vers un périphérique raccordé avec le câble adéquat (non fourni).

La différence entre HDMI et DVI est que le périphérique HDMI est plus petit, dispose de la fonction de codage HDCP (High Bandwidth Digital Copy Protection) et prend en charge le son numérique multicanal.

- ☑ Il se peut que le téléviseur n'émette aucun son et que les images s'affichent dans des couleurs anormales en cas de connexion de lecteurs DVD / Blu-ray et décodeurs/récepteurs satellite compatibles avec des versions de HDMI antérieures à HDMI 1.3. Si, lorsque vous branchez un câble HDMI de génération antérieure, aucun son n'est émis, connectez le câble HDMI à la prise **HDMI IN 1** et les câbles audio aux prises **PC/DVI (HDMI 1) [AUDIO]** situées à l'arrière du téléviseur. Dans ce cas, contactez la société ayant fourni le lecteur DVD / Blu-ray ou le décodeur câble / récepteur satellite afin de vérifier la version de HDMI, puis demandez une mise à jour du micrologiciel. Des câbles HDMI d'une version autre que 1.3 peuvent provoquer un scintillement à l'écran ou une absence totale d'image.

8 COMPONENT IN

- Branchez les câbles vidéo de composant (en option) aux connecteurs de composant (P_R, P_B, Y) à l'arrière du téléviseur et les autres extrémités aux connecteurs de sortie vidéo de composant correspondants sur le récepteur DTV ou le lecteur DVD.
- Si vous souhaitez brancher à la fois le boîtier décodeur et le récepteur DTV (ou lecteur DVD), vous devez brancher le boîtier décodeur au récepteur DTV (ou au lecteur DVD), puis le récepteur DTV (ou lecteur DVD) au connecteur de composant (P_R, P_B, Y) du téléviseur.
- Les connecteurs P_R, P_B et Y de vos composants (récepteur DTV ou lecteur DVD) sont parfois désignés par les lettres Y, B-Y et R-Y ou Y, Cb et Cr.
- Branchez les câbles audio RCA (en option) sur la prise **[R-AUDIO-L]** à l'arrière du téléviseur et leur autre extrémité sur les prises de sortie audio correspondantes du récepteur DTV ou du lecteur DVD.

9 EXT

Connecteur	Entrée			Sortie
	Vidéo	Audio (G / D)	RVB	Vidéo + Audio (G / D)
EXT	O	O	O	Seule la sortie TV ou DTV est disponible.

- Entrées ou sorties pour périphériques externes tels que des magnétoscopes, des lecteurs DVD, des consoles de jeux vidéo ou des lecteurs de vidéodisques.

10 SERVICE

- Connecteur pour mises à niveau logicielles.

11 AV IN [VIDEO] / [R-AUDIO-L]

- Branchez un câble RCA à un périphérique externe audio/vidéo approprié tel qu'un magnétoscope, un lecteur DVD ou un caméscope.
- Branchez les câbles audio RCA sur la prise **[R-AUDIO-L]** du téléviseur et leur autre extrémité sur les prises de sortie audio correspondantes du périphérique audio/vidéo.

12 Emplacement COMMON INTERFACE

- Si vous n'insérez pas la carte d'interface commune (CI CARD) dans certains canaux, le message "Scrambled Signal" s'affiche.
- Les informations de pairage contenant un numéro de téléphone, l'ID de la CI CARD, l'ID de l'hôte et d'autres informations s'afficheront dans 2 ou 3 minutes. Si un message d'erreur s'affiche, contactez votre fournisseur de service.
- Lorsque la configuration des informations sur les chaînes est terminée, le message "Updating Completed" s'affiche, indiquant que la liste des chaînes est à jour.
- ☑ Vous devez vous procurer une CI CARD auprès d'un fournisseur local de câblodiffusion. Extrayez la CI CARD en la tirant délicatement. Une chute pourrait l'endommager.
- ☑ Insérez la CI-Card dans le sens indiqué sur celle-ci.
- ☑ L'emplacement de la fente **COMMON INTERFACE** peut varier en fonction du modèle.
- ☑ Il se peut que le module CAM ne soit pas pris en charge dans certains pays ou régions. Vérifiez auprès de votre revendeur agréé.

Télécommande

- ☑ Vous pouvez utiliser la télécommande jusqu'à une distance maximale d'environ 7 m du téléviseur.
- ☑ Une lumière intense peut affecter le bon fonctionnement de la télécommande.
- ☑ La couleur et la forme du produit peuvent varier en fonction du modèle.

- 1 **POWER** : Bouton de mise en veille du téléviseur.
- 2 **TOUCHES NUMÉRIQUES** : Permettent de changer de chaîne.
- 3 : A la même fonction que la touche **ENTER** des touches directionnelles. Lors du changement de chaîne à l'aide des touches numériques, si vous appuyez sur le numéro de chaîne, puis sur la touche **ENTER** , la chaîne est immédiatement sélectionnée.
- 4 : Permet d'augmenter ou de baisser le volume.
- 5 **SOURCE** : Permet d'afficher et de sélectionner les sources vidéo disponibles.
- 6 **CH LIST** : Affiche la liste des chaînes.
- 7 **TOOLS** : Permet de sélectionner rapidement les fonctions fréquemment utilisées.
- 8 **INFO** : Permet d'afficher des informations sur l'écran du téléviseur.
- 9 **BOUTONS DE COULEUR** : Utilisez ces boutons dans les menus de liste de chaînes, etc.
- 11 **DUAL** : Sélection d'effets sonores.
- 12 Utilisez ces boutons dans les modes DMA et Anynet+. () : vous pouvez utiliser cette télécommande pour contrôler l'enregistrement sur des enregistreurs Samsung offrant la fonctionnalité Anynet+.
- 13 **TV** : Sélectionne directement le mode TV.
- 14 **PRE-CH** : Vous permet de revenir à la chaîne que vous regardiez précédemment.
- 15 **MUTE** : Vous permet de couper le son temporairement.
- 16 **P ▲/P ▼** : Permet de changer de chaîne.
- 17 **MENU** : Affiche le menu principal à l'écran.
- 18 **FAV.CH** : Permet de basculer vers vos chaînes préférées.
- 19 **RETURN** : Revient au menu précédent.
- 20 **HAUT ▲ / BAS ▼ / GAUCHE ◀ / DROITE ▶ / ENTER** : Permettent de sélectionner des options de menu à l'écran et de modifier des valeurs de menu.
- 21 **EXIT** : Permet de quitter le menu.
- 22 **P.SIZE** : Sélection du format d'image.
- 23 **SRS** : Sélection de SRS TS HD.
- 24 **SUBT.** : Affichage numérique des sous-titres.
- 25 **GUIDE** : Affichage du guide électronique des programmes (EPG).

Fonctions télétexte.

- 5 : Sélection du mode Télétexte (LIST/FLOF).
- 6 : Mémorisation du télétexte.
- 7 : Sélection de la taille du télétexte.
- 8 : Activation du télétexte.
- 9 Sélection des rubriques Fasttext
- 10 : Sélection alternative de Teletext, Double ou Mix.
- 13 : fermer l'affichage du télétexte.
- 14 : Page secondaire du télétexte.
- 16 : Page de télétexte suivante
- 17 : Page de télétexte précédente.
- 19 : Index du télétexte
- 19 : Pause du télétexte.
- 21 : Annulation du télétexte.

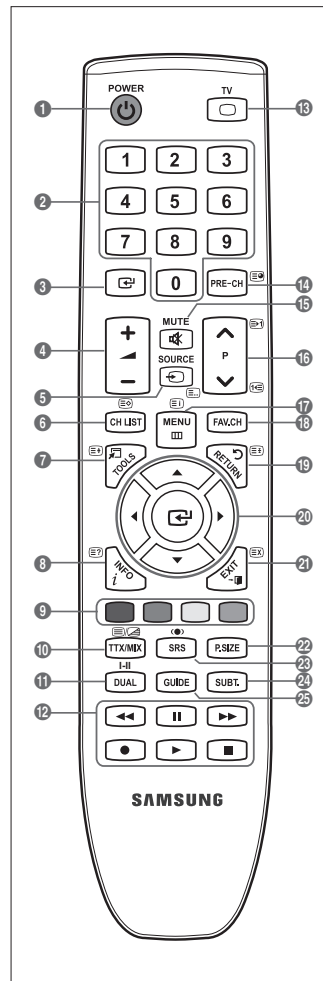

Insertion des piles dans la télécommande

1. Soulevez le couvercle au dos de la télécommande comme illustré dans la figure.
2. Placez-y deux piles AAA.
 - ☑ Assurez-vous que les pôles "+" et "-" des piles correspondent au schéma situé à l'intérieur du compartiment.
3. Remplacez le couvercle.
 - ☑ Retirez les piles et stockez-les dans un endroit frais et sec si vous n'utilisez pas la télécommande pendant longtemps.
- ☑ Si la télécommande ne fonctionne pas, vérifiez les points suivants :
 - Le téléviseur est-il sous tension ?
 - Les bornes + et - des piles ne sont-elles pas inversées ?
 - Les piles sont-elles déchargées ?
 - Le cordon d'alimentation est-il débranché ou y a-t-il une panne de courant ?
 - Une lampe fluorescente ou néon est-elle allumée à proximité ?

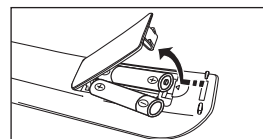

FONCTIONNEMENT

Affichage des menus

Avant d'utiliser le téléviseur, procédez comme suit pour apprendre à naviguer dans le menu afin de sélectionner et de régler les différentes fonctions.

1. Appuyez sur le bouton **MENU**.

Le menu principal s'affiche à l'écran. Son côté gauche contient des icônes : **Image, Son, Canal, Conf., Entrée, Application, Assistance**.

2. Appuyez sur le bouton **▲** ou **▼** pour sélectionner l'une des icônes.

Appuyez sur le bouton **◀** ou **▶** pour accéder au sous-menu de l'icône.

3. Appuyez sur le bouton **▲** ou **▼** pour déplacer des options dans le menu.

Appuyez sur le bouton **ENTER**  pour entrer des options dans le menu.



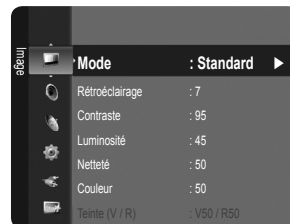

4. Appuyez sur le bouton **▲/▼/◀/▶** pour modifier les options sélectionnées.

 Appuyez sur le bouton **RETURN** pour revenir au menu précédent.

5. Appuyez sur le bouton **EXIT** pour quitter le menu.



Utilisation des boutons de télécommande

Bouton	Opération	Bouton	Opération
	Afficher le menu principal à l'écran.	▲/▼/◀/▶/ ENTER 	Déplacer le curseur pour sélectionner un élément. Choisir l'élément sélectionné. Confirmer un paramétrage.
	Revenir au menu précédent.		
	Fermer le menu affiché à l'écran.		

Exemple : configuration de la luminosité du téléviseur dans le menu Image

■ Réglage de la luminosité sur 80

1. Appuyez sur le bouton **MENU** pour afficher le menu.

2. Appuyez sur le bouton **ENTER**  pour sélectionner **Image**.

3. Appuyez sur le bouton **▲** ou **▼** pour régler la **Luminosité**.

4. Appuyez sur le bouton **ENTER** .

5. Appuyez sur le bouton **◀** ou **▶** jusqu'à ce que la luminosité soit réglée sur 80.





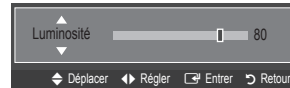
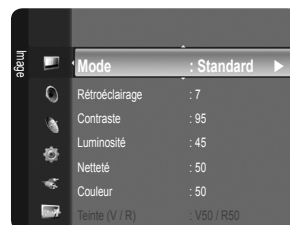
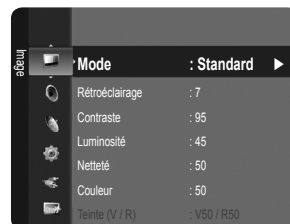





6. Appuyez sur le bouton **ENTER** .

 Appuyez sur le bouton **EXIT** pour quitter le menu.





Fonction Plug & Play

Lorsque vous allumez le téléviseur pour la première fois, des réglages de base s'effectuent l'un après l'autre de manière automatique.

1. Appuyez sur le bouton **POWER** de la télécommande. Le message **You can set the menu language.** s'affiche.
2. Sélectionnez la langue appropriée en appuyant sur le bouton ▲ ou ▼. Appuyez sur le bouton **ENTER**  pour confirmer votre choix.
3. Appuyez sur le bouton ◀ ou ▶ pour sélectionner **Enr. démo** ou **Util. domicile**, puis appuyez sur le bouton **ENTER** .
 - ☑ Nous recommandons de régler le téléviseur sur le mode **Util. domicile** pour une meilleure qualité d'image dans votre environnement personnel.
 - ☑ **Enr. démo** n'est prévu que pour un usage en magasin.
 - ☑ Si l'unité est accidentellement réglée sur le mode **Enr. démo** et que vous souhaitez revenir au mode **Util. domicile (Standard)** : Appuyez sur le bouton Volume du téléviseur. Lorsque l'affichage écran du volume apparaît, appuyez pendant 5 secondes sur le bouton **MENU** du téléviseur.
4. Appuyez sur le bouton **ENTER** . Sélectionnez le pays approprié en appuyant sur le bouton ▲ ou ▼. Appuyez sur le bouton **ENTER**  pour confirmer votre choix.
5. Appuyez sur le bouton ▲ ou ▼ pour sélectionner **Hertzien** ou **Câble**, puis appuyez sur le bouton **ENTER** .
 - ☑ **Hertzien**: **Hertzien** signal d'antenne.
 - ☑ **Câble**: **Câble** signal d'antenne.
6. Appuyez sur le bouton ▲ ou ▼ pour sélectionner la source de chaîne à mémoriser. Appuyez sur le bouton **ENTER**  pour sélectionner **Démarrer**.
 - ☑ **Numérique et Analogique** : Chaînes numériques et analogiques.
 - Numérique** : Chaînes numériques.
 - Analogique** : Chaînes analogiques.
 - ☑ Lors du réglage de la source d'antenne sur **Câble**, une fenêtre s'affiche, qui vous permet de définir une valeur pour la recherche de chaîne numérique. Pour plus d'informations, reportez-vous à **Canal** → **Mémorisation Auto**.
 - ☑ La recherche de chaînes démarre et se termine automatiquement.
 - ☑ Appuyez sur le bouton **ENTER**  à tout moment pour interrompre la mémorisation.
 - ☑ Une fois toutes les chaînes disponibles mémorisées, le message **Définit le mode Horloge** s'affiche.
7. Appuyez sur le bouton **ENTER** . Appuyez sur le bouton ▲ ou ▼ pour sélectionner **Auto.**, puis appuyez sur le bouton **ENTER** .
 - ☑ Si vous sélectionnez **Manuel**, **Définit la date et l'heure** s'affiche.
 - ☑ Si vous recevez un signal numérique, l'heure se règle automatiquement. Sinon, sélectionnez **Manuel** pour régler l'horloge (voir page 18).
8. La méthode de connexion pour l'obtention de la meilleure qualité HD est proposée. Après avoir confirmé la méthode, appuyez sur le bouton **ENTER** .
9. Le message **Profitez de votre visionnage** s'affiche. Lorsque vous avez terminé, appuyez sur le bouton **ENTER** .

Si vous souhaitez réinitialiser cette fonction...

1. Appuyez sur le bouton **MENU** pour afficher le menu. Appuyez sur le bouton ▲ ou ▼ pour sélectionner **Conf.**, puis sur le bouton **ENTER** .
2. Appuyez de nouveau sur le bouton **ENTER**  pour sélectionner **Plug & Play**.
3. Entrez votre code PIN à quatre chiffres. Le code PIN par défaut d'un nouveau téléviseur est '0-0-0-0'.
 - ☑ Si vous voulez modifier le code PIN, utilisez la fonction **Modifier PIN**. (voir page 19).
 - ☑ La fonction **Plug & Play** est uniquement disponible en mode TV.



Configuration du menu des chaînes

□ Pays

L'écran de saisie du code PIN s'affiche. Entrez votre code PIN à quatre chiffres.

■ Canal analogique

Permet de changer de pays pour les chaînes analogiques.

■ Canal numérique

Permet de changer de pays pour les chaînes numériques.

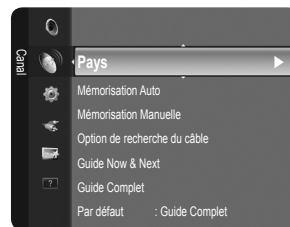

□ Mémorisation Auto

Vous pouvez chercher les plages de fréquence disponibles par balayage (leur disponibilité dépend de votre pays). Il est possible que les numéros de programme attribués automatiquement ne correspondent pas aux numéros de programme souhaités ou réels.

Si une chaîne est verrouillée par la fonction **Verrouillage Canal**, la fenêtre de saisie du code PIN s'affiche.

■ Hertzien / Câble

Source d'antenne à mémoriser

- **Numérique et Analogique** : Chaînes numériques et analogiques.
- **Numérique** : Chaînes numériques.
- **Analogique** : Chaînes analogiques.

Lors de la sélection de Câble → Numérique et Analogique ou de Câble → Numérique

Fournissez une valeur à rechercher pour les chaînes câblées.

- **Mode Rech.** → **Complet / Réseau / Rapide**

Rapide

- **Network ID** : affiche le code d'identification du réseau.
- **Fréquence** : affiche la fréquence correspondant au canal (varie d'un pays à l'autre).
- **Modulation** : affiche les valeurs de modulation disponibles.
- **Taux de symbole** : affiche les débits de symboles disponibles.

Cherche toutes les chaînes avec des stations de diffusion actives et les enregistre dans la mémoire du téléviseur.

Pour arrêter la mémorisation automatique, appuyez sur le bouton **ENTER**

Le message **Arrêter le programme automatique ?** s'affiche.

Sélectionnez Oui en appuyant sur le bouton ◀ ou ▶, puis appuyez sur le bouton **ENTER** .

□ Mémorisation Manuelle

Permet de chercher manuellement une chaîne et de l'enregistrer dans la mémoire du téléviseur.

Si une chaîne est verrouillée par la fonction **Verrouillage Canal**, la fenêtre de saisie du code PIN s'affiche.

■ Canal numérique

Enregistrement manuel de chaînes numériques.

Canal numérique est uniquement disponible en mode DTV.

- **Canal** : Sélectionnez le numéro de chaîne à l'aide des boutons ▲, ▼ ou des chiffres (0-9).
- **Fréquence** : Sélectionnez la fréquence à l'aide des chiffres.
- **Bande passante** : Sélectionnez la bande passante à l'aide des boutons ▲, ▼ ou des chiffres (0-9).
- Au terme de la recherche, les chaînes de la liste sont mises à jour.

■ Canal analogique

Enregistrement manuel de chaînes analogiques.

- **Programme** (numéro de programme à attribuer à une chaîne) : Sélectionnez le numéro de chaîne à l'aide des boutons ▲, ▼ ou des touches numériques (0~9).
- **Système de Couleur** → **Auto. / PAL / SECAM / NTSC4.43** : Sélectionnez le système de couleurs à l'aide du bouton ▲ ou ▼.
- **Système Sonore** → **BG / DK / I / L** : Sélectionnez le système audio à l'aide du bouton ▲ ou ▼.
- **Canal** (si vous connaissez le numéro de la chaîne à mémoriser) : Appuyez sur le bouton ▲ ou ▼ pour sélectionner **C** (chaîne hertzienne) ou **S** (chaîne câblée). Appuyez sur le bouton ▶, puis sur le bouton ▲ ou ▼ ou un chiffre (0-9) pour sélectionner le numéro de votre choix.
 - Vous pouvez également sélectionner le numéro de chaîne directement en appuyant sur les touches numériques (0~9).
 - Si aucun son ne sort ou si le son produit est anormal, sélectionnez de nouveau la norme son requise.

- **Recherche** (lorsque vous ne connaissez pas les numéros de chaîne) : Appuyez sur le bouton ▲ ou ▼ pour lancer la recherche. Le syntoniseur balaie la plage de fréquences jusqu'à ce que vous receviez la première chaîne ou la chaîne que vous avez sélectionnée à l'écran.
- **Enr.** (permet de mémoriser la chaîne et le numéro de programme correspondant) : Sélectionnez **OK** en appuyant sur le bouton **ENTER** .

Mode des chaînes

- P (Mode Programme) : à la fin du réglage, des numéros de position compris entre P00 et P99 sont attribués aux stations de radiodiffusion de votre région. Dans ce mode, vous pouvez sélectionner une chaîne en saisissant son numéro de position.
- C (Mode chaîne hertzienne) : dans ce mode, vous pouvez sélectionner une chaîne en saisissant le numéro attribué à chacune des stations de télédiffusion.
- S (Mode chaîne câblée) : dans ce mode, vous pouvez sélectionner une chaîne en saisissant le numéro attribué à chacune des chaînes câblées.

Option de recherche du câble (en fonction du pays)

Cette fonction permet d'ajouter manuellement la plage de chaînes à balayer en mode de recherche complète à l'aide de la fonction de mémorisation automatique.

- **Fréquence (Début ~ Fin)** : affiche la fréquence correspondant au canal.
- **Modulation** : affiche les valeurs de modulation disponibles.
- **Taux de symbole** : affiche les débits de symboles disponibles.

Guide Now & Next / Guide Complet

Les informations relatives au guide électronique des programmes (EPG) sont fournies par les diffuseurs. Des entrées de programmes peuvent être vides ou ne pas être à jour en raison des informations diffusées sur un canal donné. L'affichage est automatiquement actualisé dès que de nouvelles informations sont disponibles.

- Pour obtenir plus de détails sur les procédures d'utilisation du **Guide Complet** et **Guide Now & Next**, reportez-vous aux descriptions de la page 10.
- Vous pouvez aussi afficher le guide en appuyant simplement sur le bouton **GUIDE** (pour configurer **Par défaut**, reportez-vous aux descriptions).

■ **Guide Now & Next**

Pour les six canaux indiqués dans la colonne de gauche, les informations relatives au programme actuel et au programme suivant sont affichées.

■ **Guide Complet**

Affiche le programme heure par heure. Deux heures de programme sont affichées et vous pouvez faire défiler le programme en avançant ou en remontant dans le temps.

Par défaut → Guide Now & Next / Guide Complet

Vous pouvez choisir d'afficher le **Guide Now & Next** ou le **Guide Complet** lorsque vous appuyez sur le bouton **GUIDE** de la télécommande.

Liste des chaînes

Pour obtenir plus de détails sur les procédures d'utilisation de la **Liste des chaînes**, reportez-vous aux instructions de Managing Channels.

- Vous pouvez sélectionner ces options en appuyant sur le bouton **CH LIST** de la télécommande.

Mode Canal

Appuyez sur le bouton **P** ▼ / ▲. L'ordre des chaînes affichées change.

■ **Chaînes ajoutées**

L'ordre des chaînes change dans la liste des chaînes mémorisées.

■ **Favoris**

L'ordre des chaînes change dans la liste des chaînes favorites.

Réglage fin

Si la réception est claire, vous n'avez pas besoin d'effectuer une syntonisation fine du canal, car cette opération s'effectue automatiquement pendant la recherche et la mémorisation. Si le signal est faible ou distordu, vous pouvez être amené à effectuer manuellement une syntonisation fine du canal.

- Les canaux finement syntonisés qui ont été mémorisés sont repérés par un astérisque "*" placé à droite de leur numéro dans la bannière des canaux.
- Pour rétablir la syntonisation fine, sélectionnez **Réin.** à l'aide du bouton ▲ ou ▼, puis appuyez sur le bouton **ENTER** .
- La syntonisation fine n'est possible que pour des chaînes analogiques.

Utilisation du Guide Now & Next / Guide Complet

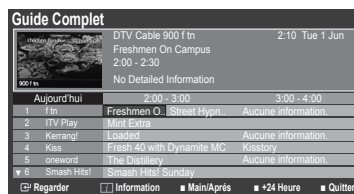
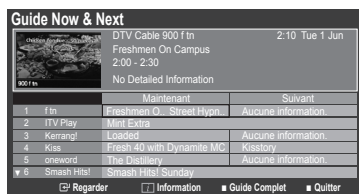

Pour...	Alors...
Regarder un programme de la liste du guide électronique des programmes	Sélectionnez un programme à l'aide des boutons ▲, ▼, ◀, ▶.
Quitter le guide	Appuyez sur le bouton bleu.
Si le programme suivant est sélectionné, il est planifié	avec l'icône de l'horloge affichée. Si vous appuyez de nouveau sur le bouton
ENTER puis sur ◀, ▶ pour sélectionner Annuler progr.	la programmation est annulée et l'icône de l'horloge disparaît.
Voir les informations relatives aux programmes	Sélectionnez un programme à l'aide des boutons ▲, ▼, ◀, ▶. Appuyez ensuite sur le bouton INFO lorsque le programme de votre choix apparaît en surbrillance. Le titre du programme se trouve dans la partie supérieure du centre de l'écran.
Cliquez sur le bouton INFO pour obtenir des informations détaillées. Numéro de canal, temps de fonctionnement du programme, barre d'état, niveau de contrôle parental, informations sur la qualité vidéo (HD/SD), modes son, sous-titres ou télétexte, langue des sous-titres ou du télétexte et bref résumé du programme en surbrillance font partie des informations détaillées. "... s'affiche si le résumé est long.	
Choisissez entre Guide Now & Next et Guide complet	Appuyez à plusieurs reprises sur le bouton rouge.
Dans le guide complet	
Reculer rapidement (24 heures).	Appuyez à plusieurs reprises sur le bouton vert.
Avancer rapidement (24 heures).	Appuyez à plusieurs reprises sur le bouton jaune.

Gestion des chaînes

Ce menu permet d'ajouter/supprimer ou définir des chaînes favorites et d'utiliser le guide des programmes pour les émissions numériques.

Tous les canaux

Affiche toutes les chaînes actuellement disponibles.

Chaînes ajoutées

Affiche toutes les chaînes ajoutées.

Favoris

Affiche toutes les chaînes favorites.

Pour sélectionner les chaînes favorites que vous avez configurées, appuyez sur le bouton **FAV.CH** de la télécommande.

Programmé

Affiche tous les programmes actuellement réservés.

Sélectionnez une chaîne dans l'écran **Tous les canaux**, **Chaînes ajoutées** ou **Favoris** en appuyant sur les boutons ▲ / ▼, puis sur le bouton **ENTER** . Vous pouvez alors regarder la chaîne sélectionnée.

Utilisation des boutons de couleur dans la liste des chaînes

- **Rouge (Type de canal)** : permet de basculer entre **TV**, **Radio**, **Donn/autre** et **Tous**.
- **Vert (Zoom)** : Agrandit ou réduit un numéro de chaîne.
- **Jaune (Sélect.)** : Sélectionne plusieurs listes de chaînes. Vous pouvez appliquer les fonctions d'ajout/suppression, d'ajout / suppression de favoris ou de verrouillage / déverrouillage à plusieurs chaînes à la fois. Sélectionnez les chaînes voulues, puis appuyez sur le bouton jaune pour traiter toutes les chaînes sélectionnées à la fois. La marque ✓ s'affiche à gauche des chaînes sélectionnées.
- **TOOLS (Outils)** : affiche le menu **Supprimer** (ou **Ajouter**), **Ajouter aux favoris** (ou **Supprimer des favoris**), **Verrouill.** (ou **Déverr.**), **Rappel de prog.**, **Modif. Nom Canal**, **Tri des canaux**, **Modif. numéro chaîne**, **Sélectionner tout**, **Désélec. Tout** ou **Mémorisation Auto**. (Les menus Options peuvent varier en fonction de la situation.)



Icônes d'état des chaînes

- **A** : Chaîne analogique.
- ✓ : Chaîne sélectionnée en appuyant sur le bouton jaune.
- ♥ : Chaîne définie comme favorite.
- 📺 : Programme en cours de diffusion.
- 🔒 : Chaîne verrouillée.
- ⌚ : Programme réservé.

Menu d'options de la liste des chaînes (dans Tous les canaux / Chaînes ajoutées / Favoris)

- Appuyez sur le bouton **TOOLS** pour utiliser le menu d'options.
- Les éléments du menu Options peuvent varier selon l'état de la chaîne.

■ Ajouter / Supprimer

Vous pouvez supprimer ou ajouter une chaîne afin d'afficher les chaînes de votre choix.

- Toutes les chaînes supprimées apparaîtront dans le menu **Tous les canaux**.
- Une chaîne grisée est une chaîne qui a été supprimée.
- Le menu **Ajouter** s'affiche uniquement pour les chaînes supprimées.
- Vous pouvez également ajouter une chaîne du menu **Chaînes ajoutées** ou **Favoris** de la même manière.



■ Ajouter aux favoris / Supprimer des favoris

Vous pouvez définir comme favorites les chaînes que vous regardez souvent.

- Appuyez sur le bouton **TOOLS** pour afficher le menu **Outils**. Vous pouvez également définir l'ajout aux (ou la suppression des) favoris en sélectionnant **Outils** → **Ajouter aux favoris** (ou **Supprimer des favoris**).
- Le symbole "♥" s'affiche et la chaîne est définie comme favorite.
- Toutes les chaînes favorites apparaîtront dans le menu **Favoris**.

■ Verrouil. / Déverr.

Vous pouvez verrouiller une chaîne afin qu'elle ne puisse pas être sélectionnée ni visualisée. Cette fonction n'est disponible que si l'option **Verr Parental** est définie sur **Marche** (Voir page 19).

- L'écran de saisie du code PIN s'affiche. Entrez votre code PIN à quatre chiffres.
- Le code PIN par défaut d'un nouveau téléviseur est '0-0-0-0'. Vous pouvez modifier le code PIN en sélectionnant **Modifier PIN** dans le menu.
- Le symbole "🔒" s'affiche et la chaîne est verrouillée.

■ Rappel de prog.

Si vous réservez un programme que vous souhaitez regarder, la chaîne bascule automatiquement vers la chaîne réservée dans la liste de chaînes, même si vous êtes en train de regarder une autre chaîne. Pour réserver un programme, réglez d'abord l'heure actuelle (Voir page 18).

- Il n'est possible de réserver que des chaînes mémorisées.
- Vous pouvez régler directement la chaîne, le jour, le mois, l'heure et les minutes à l'aide des touches numériques de la télécommande.
- Les programmes réservés apparaissent dans le menu **Programme**.
- Guide des programmes numérique et affichage des réservations**

Quand une chaîne numérique est sélectionnée et que vous appuyez sur le bouton ►, le Guide des programmes de la chaîne s'affiche. Vous pouvez réserver un programme en suivant les procédures décrites ci-dessus.

■ Modifi. nom de chaîne (chaînes analogiques uniquement)

Vous pouvez attribuer aux chaînes un libellé qui s'affiche chaque fois que vous les sélectionnez.

- Les noms des chaînes numériques leur sont automatiquement attribués ; vous ne pouvez pas les modifier.

■ Modif. numéro chaîne (chaînes numériques uniquement)

Vous pouvez également modifier le numéro de chaîne à l'aide du pavé numérique de la télécommande.

■ Tri des canaux (chaînes analogiques uniquement)

Cette opération permet de changer les numéros de programme des chaînes mémorisées. Cette opération peut s'avérer nécessaire après l'utilisation de la mémorisation automatique.

■ Sélectionner tout / Désélectionner tout

- **Sélectionner Tout**: Vous pouvez sélectionner toutes les chaînes de la liste des chaînes.
- **Désélec. Tout**: Vous pouvez désélectionner toutes les chaînes sélectionnées.
- La fonction **Désélec. Tout** n'est disponible que si au moins une chaîne est sélectionnée.

■ Mémorisation Auto

- Pour plus d'informations sur le réglage des options, reportez-vous à la page 8.
- Si une chaîne est verrouillée par la fonction **Verr Parental**, la fenêtre de saisie du code PIN s'affiche.

Menu d'options de la liste des chaînes (dans Programmé)

Vous pouvez voir, modifier ou supprimer une réservation.

Appuyez sur le bouton **TOOLS** pour utiliser le menu d'options.

- **Infos modif.**
Permet de modifier une réservation.
- **Annuler progr.**
Permet d'annuler une réservation.
- **Information**
Permet de visualiser une réservation (et d'en modifier les informations).
- **Sélectionner tout**
Permet de sélectionner tous les programmes réservés.



CONTRÔLE D'IMAGE

Configuration du menu Image

Mode

Vous pouvez sélectionner le type d'image correspondant le mieux à vos besoins d'affichage.

Appuyez sur le bouton **TOOLS** pour afficher le menu **Outils**. Vous pouvez également définir le mode d'image en sélectionnant **Outils** → **Mde d'image**.

- **Dynamique**
Sélectionne l'image pour un affichage haute définition dans une pièce lumineuse.
- **Standard**
Sélectionne l'image pour un affichage optimal dans un environnement normal.
- **Cinéma**
Sélectionne l'image pour le visionnage de films dans une pièce sombre.

Rétroéclairage / Contraste / Luminosité / Netteté / Couleur / Teinte (V/R)

Votre téléviseur offre de plusieurs options de paramétrage qui permettent de contrôler la qualité d'image.

- **Rétroéclairage** : Règle la luminosité du rétroéclairage de l'écran LCD.
 - **Contraste** : Règle le niveau de contraste de l'image.
 - **Luminosité** : Règle le niveau de luminosité de l'image.
 - **Netteté** : Règle la définition des bords de l'image.
 - **Couleur** : Règle la saturation de couleur de l'image.
 - **Teinte (V/R)** : Ajuste la teinte de couleur de l'image.
- Sélectionnez un mode d'image à ajuster. Les valeurs ajustées sont enregistrées pour tous les modes d'image.
- Lorsque vous modifiez les paramètres **Rétroéclairage**, **Contraste**, **Luminosité**, **Netteté**, **Couleur** ou **Teinte (V/R)**, l'affichage à l'écran change en conséquence.
- Dans les modes analogiques **TV**, **Ext.**, **AV** du système PAL, vous ne pouvez pas utiliser la fonction **Teinte (V/R)**.
- En mode PC, vous ne pouvez modifier que les options **Rétroéclairage**, **Contraste** et **Luminosité**.
- Vous pouvez régler et Mémoriser des paramètres pour chaque périphérique externe connecté à une entrée du téléviseur.
- Vous pouvez réduire sensiblement l'énergie consommée en cours d'utilisation en baissant le niveau de luminosité de l'image, de façon à diminuer le coût de fonctionnement général.

Paramètres avancés

Les nouveaux téléviseurs Samsung permettent d'effectuer des réglages d'image encore plus précis que les modèles précédents. Le réglage des paramètres détaillés de l'image est expliqué ci-dessous.

- Paramètres avancés** est disponible dans les modes **Standard** et **Cinéma**.
- En mode PC, vous ne pouvez modifier que les paramètres **Gamma** et **Balance blancs** parmi les options de menu **Paramètres avancés**.



■ **Nuance de noir** → **Arrêt / Sombre / Plus sombre / Le plus sombre**

Vous pouvez choisir le niveau de noir pour régler la profondeur de l'écran.

■ **Contraste Dynam.** → **Arrêt / Bas / Moyen / Elevé**

Vous pouvez régler le contraste de l'écran pour obtenir un résultat optimal.

■ **Gamma**

Vous pouvez régler l'intensité des couleurs primaires (rouge, vert, bleu).

■ **Espace couleur**

Espace couleur de Couleur est une matrice de couleurs composée de rouge, de vert et de bleu. Sélectionnez votre espace de couleur préféré et appréciez la couleur la plus naturelle.

- **Natif** : offre une nuance de couleur profonde et riche.
- **Auto.** : règle automatiquement la nuance de couleur la plus naturelle sur la base des sources de programme.

■ **Balance blancs**

Vous pouvez régler la température des Couleur pour que celles-ci soient plus naturelles.

- **Aj. Rouge / Aj. Vert / Aj. Bleu / Regl. Rouge / Regl. vert / Regl. bleu** : vous pouvez régler la température de couleur des zones claires en modifiant les valeurs R, G et B. Recommandé pour les utilisateurs avancés uniquement.
- **Réinit.** : les valeurs par défaut de l'équilibrage du blanc réglé précédemment sont rétablies.

■ **Carnation**

Vous pouvez accentuer le "ton chair" de l'image.

La modification des valeurs de réglage actualise l'affichage à l'écran.

■ **Netteté des contours** → **Arrêt / Marche**

Vous pouvez faire ressortir les contours des objets dans l'image.

Options d'image

En mode PC, vous ne pouvez modifier que les paramètres **Nuance Coul.** et **Taille** parmi les options du menu **Options d'image**.

■ **Nuance Coul.** → **Froide / Normal / Chaude1 / Chaude2**

Vous pouvez sélectionner la nuance de couleur la plus agréable à l'œil.

Vous pouvez régler et enregistrer des paramètres pour chaque périphérique externe connecté à une entrée du téléviseur.

Chaude1 ou **Chaude2** ne sont activées que si le mode d'image est **Cinéma**.

■ **Taille**

Vous pouvez sélectionner la taille d'image qui correspond le mieux à vos besoins d'affichage.

Appuyez sur le bouton **TOOLS** pour afficher le menu **Outils**. Vous pouvez également définir la taille en sélectionnant **Outils** → **Format de l'image**.

Vous pouvez sélectionner ces options en appuyant sur le bouton **P.SIZE** de la télécommande.

- **16/9 auto** : règle automatiquement la taille de l'image sur le format **16:9**.
- **16:9** : règle la taille de l'image sur 16:9 de façon appropriée pour les DVD ou la diffusion au format cinémascope.
- **Zoom large** : agrandit l'image à une taille supérieure à 4:3.
- **Zoom** : agrandit l'image en 16:9 (dans le sens vertical) pour l'adapter à la taille de l'écran.
- **4:3** : paramètre par défaut pour un film vidéo ou une diffusion normale.
- **Adapter écran** : Permet de voir l'intégralité de l'image sans coupure lors de l'entrée de signaux HDMI (720p / 1080i / 1080p) ou Composant (1080i / 1080p).

Les options de taille de l'image peuvent varier en fonction de la source d'entrée.

Les options disponibles peuvent varier en fonction du mode sélectionné.

En mode PC, seuls les modes **16:9** et **4:3** peuvent être réglés.

Vous pouvez régler et enregistrer des paramètres pour chaque périphérique externe connecté à une entrée du téléviseur.

Une rémanence temporaire peut se produire si vous affichez une image statique pendant plus de deux heures sur l'écran du téléviseur.

Zoom large : Appuyez sur le bouton ► pour sélectionner **Position**, puis appuyez sur le bouton **ENTER** . Appuyez sur le bouton ▲ ou ▼ pour déplacer l'image vers le haut ou vers le bas. Appuyez ensuite sur le bouton **ENTER** .

Zoom : Appuyez sur le bouton ► pour sélectionner **Position**, puis appuyez sur le bouton **ENTER** . Appuyez sur le bouton ▲ ou ▼ pour déplacer l'image vers le haut et vers le bas. Appuyez ensuite sur le bouton **ENTER** . Appuyez sur le bouton ► pour sélectionner **Taille**, puis appuyez sur le bouton **ENTER** . Appuyez sur le bouton ▲ ou ▼ pour augmenter ou réduire la hauteur de l'image. Appuyez ensuite sur le bouton **ENTER** .

Après avoir sélectionné l'option **Adapter écran** en mode HDMI (1080i / 1080p) ou Component (1080i / 1080p), sélectionnez **Position** à l'aide du bouton ◀ ou ▶. Utilisez le bouton ▲, ▼, ◀ ou ▶ pour déplacer l'image.

Réinit. : Appuyez sur le bouton ◀ ou ▶ pour sélectionner **Réinit.**, puis appuyez sur le bouton **ENTER** . Vous pouvez initialiser le réglage.

Si vous utilisez la fonction **Adapter écran** avec l'entrée HDMI 720p, une ligne sera coupée en haut, en bas, à gauche et à droite, comme avec la fonction Overscan.

■ **Mode écran** → **16:9 / Zoom large / Zoom / 4:3**

Lorsque vous réglez la taille de l'image sur **16/9 auto** sur un téléviseur 16:9, vous pouvez déterminer la taille d'affichage d'une image 4:3 WSS (Wide Screen Service/service d'écran large) ou choisir de ne rien afficher pour ce format. Chaque pays européen impose une taille d'image différente ; cette fonction permet aux utilisateurs de sélectionner la leur.

- **16:9** : règle l'image en mode large, c'est-à-dire en 16:9.
- **Zoom large** : agrandit l'image à une taille supérieure à 4:3.
- **Zoom** : agrandit la taille de l'image sur l'écran dans le sens vertical.
- **4:3** : règle l'image en mode normal, c'est-à-dire en 4:3.
- Cette fonction n'est disponible qu'en mode **16/9 auto**.
- Cette fonction n'est pas disponible en mode **PC, Composant** ou **HDMI**.

■ **NR numérique** → **Arrêt / Bas / Moyen / Elevé / Auto**.

Si le signal de radiodiffusion reçu est faible, vous pouvez activer la fonction Digital Noise Reduction pour faciliter la réduction d'images fantômes ou statiques qui peuvent apparaître à l'écran.

- Lorsque le signal est faible, sélectionnez une autre option jusqu'à obtention de la meilleure image possible.

■ **Niv. noir HDMI** → **Normal / Bas**

Vous pouvez choisir le niveau de noir pour régler la profondeur de l'écran.

- Cette fonction n'est active que si l'entrée externe se connecte à HDMI (signaux RVB).

■ **Mode Film** → **Arrêt / Auto**.

Vous pouvez régler le téléviseur de sorte qu'il détecte et traite automatiquement les signaux de cinéma de toutes les sources et adapte l'image pour obtenir une qualité optimale.

- Mode Film** n'est prise en charge que dans TV, AV, COMPONENT(480i / 1080i) et HDMI(480i / 1080i).

Réinitialisation de l'image → **Réinitial. mode image / Annuler**

Rétablit tous les paramètres des images aux valeurs par défaut.

- Sélectionnez un mode d'image à rétablir. La réinitialisation est effectuée pour chaque mode d'image.
- **Réinitial. mode image** : rétablit les paramètres par défaut pour les valeurs de l'image actuelle.

■ **Utilisation de votre téléviseur comme écran d'ordinateur (PC)**

Configuration de votre logiciel PC (instructions basées sur Windows XP)

Les paramètres d'affichage Windows indiqués ci-dessous sont valables pour ordinateur standard. Les affichages écran sur votre PC seront probablement différents, en fonction de votre version de Windows et votre carte vidéo. Cependant, même si les affichages réels diffèrent, les mêmes informations de configuration de base s'appliquent dans la plupart des cas. Dans le cas contraire, contactez le fabricant de votre ordinateur ou votre revendeur Samsung.

1. Dans le menu Démarrer de Windows, cliquez sur "Panneau de configuration".
2. Dans le Panneau de configuration, cliquez sur "Apparence et thèmes". Une boîte de dialogue s'affiche.
3. Cliquez sur "Affichage". Une nouvelle boîte de dialogue s'affiche.
4. Cliquez sur l'onglet "Paramètres".

Réglage correct de la taille (résolution) : Optimal : 1920 x 1080 pixels.

S'il existe une option de fréquence verticale sur votre boîte de dialogue des paramètres d'affichage, la valeur correcte est "60" ou "60 Hz". Sinon, cliquez simplement sur "OK" pour quitter la boîte de dialogue.

Modes d'affichage

La taille et la position de l'écran varient en fonction du type de moniteur du PC et de sa résolution. Les résolutions indiquées dans le tableau sont recommandées.

■ Entrée D-Secondaire et HDMI/DVI

Mode	Résolution	Fréquence horizontale (kHz)	Fréquence verticale (Hz)	Fréquence d'horloge pixels (MHz)	Polarité synchronisée (H/V)	
IBM	640 x 350	31,469	70,086	25,175	+/-	
	720 x 400	31,469	70,087	28,322	-/-	
MAC	640 x 480	35,000	66,667	30,240	-/-	
	832 x 624	49,726	74,551	57,284	-/-	
	1152 x 870	68,681	75,062	100,000	-/-	
VESA CVT	720 x 576	35,910	59,950	32,750	-/+	
	1152 x 864	53,783	59,959	81,750	-/+	
	1280 x 720	44,772	59,855	74,500	-/+	
	1280 x 960	75,231	74,857	130,000	-/+	
VESA DMT	1280 x 720	56,456	74,777	95,750	-/+	
	640 x 480	31,469	59,940	25,175	-/-	
VESA DMT	640 x 480	37,861	72,809	31,500	-/-	
	640 x 480	37,500	75,000	31,500	-/-	
	800 x 600	37,879	60,317	40,000	+/+	
	800 x 600	48,077	72,188	50,000	+/+	
	800 x 600	46,875	75,000	49,500	+/+	
	1024 x 768	48,363	60,004	65,000	-/-	
	1024 x 768	56,476	70,069	75,000	-/-	
	1024 x 768	60,023	75,029	78,750	+/+	
	1152 x 864	67,500	75,000	108,000	+/+	
	1280 x 1024	63,981	60,020	108,000	+/+	
	1280 x 1024	79,976	75,025	135,000	+/+	
	1280 x 800	49,702	59,810	83,500	-/+	
	1280 x 800	62,795	74,934	106,500	-/+	
	1280 x 960	60,000	60,000	108,000	+/+	
	1360 x 768	47,712	60,015	85,500	+/+	
	1440 x 900	55,935	59,887	106,500	-/+	
	1440 x 900	70,635	74,984	136,750	-/+	
	1680 x 1050	65,290	59,954	146,250	-/+	
	VESA GTF	1280 x 720	52,500	70,000	89,040	-/+
		1280 x 1024	74,620	70,000	128,943	-/-
	VESA DMT / DTV CEA	1920 x 1080p	67,500	60,000	148,500	+/+

- Lorsque vous utilisez une connexion avec câble HDMI/DVI, vous devez utiliser la prise **HDMI IN 1**.
- Le mode entrelacé n'est pas pris en charge.
- Le téléviseur peut fonctionner de façon anormale si le format vidéo sélectionné n'est pas standard.
- Les modes Séparé et Composite sont pris en charge. Le format SOG (SVSV) n'est pas pris en charge.
- Un câble VGA trop long ou de qualité médiocre peut être source de parasites visuels dans les modes haute résolution (1920 x 1080 ou 1600 x 1200).

Configuration du téléviseur avec le PC

- Préréglage: Appuyez sur le bouton **SOURCE** pour sélectionner le mode PC.

Réglage Automatique

Le réglage automatique permet l'ajustement automatique de l'écran du PC affiché sur le téléviseur en fonction du signal vidéo entrant du PC. Les valeurs des options de réglage fin, de réglage de base et de position sont ajustées automatiquement.

- Cette fonction ne s'applique pas en mode DVI-HDMI.
- Appuyez sur le bouton **TOOLS** pour afficher le menu **Outils**. Vous pouvez également définir le réglage automatique en sélectionnant **Outils** → **Réglage Automatique**.

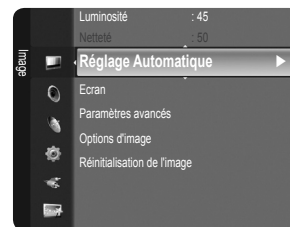

Ecran

■ Regl. Base / Regl. Prec

Lorsque vous réglez la qualité de l'image, l'objectif est d'éliminer ou de réduire les parasites visuels. Si vous ne pouvez pas éliminer ces parasites par une syntonisation fine, réglez la fréquence (Coarse) au mieux, puis effectuez de nouveau une syntonisation fine. Une fois les parasites réduits, effectuez un nouveau réglage de l'image pour l'aligner au centre de l'écran.

■ Position du PC

Réglez la position d'affichage du PC si elle ne convient pas pour l'écran du téléviseur. Appuyez sur le bouton ▲ ou ▼ pour régler la position verticale. Appuyez sur le bouton ◀ ou ▶ pour régler la position horizontale.

■ Réinitialiser Image

Vous pouvez rétablir les valeurs par défaut de tous les paramètres d'image.

CONTRÔLE DU SON

Configuration du menu Sound

Mode → Standard / Musique / Cinéma / Voix claire / Personnel

Vous pouvez sélectionner un mode son conforme à vos préférences.

 Appuyez sur le bouton **TOOLS** pour afficher le menu **Outils**. Vous pouvez également configurer le mode son en sélectionnant **Outils** → **Mode Son**.

■ Standard

Sélectionne le mode son normal.

■ Musique

Accentue la musique par rapport aux voix.

■ Cinéma

Offre le meilleur son pour les films.

■ Voix claire

Accentue les voix par rapport aux autres sons.

■ Personnel

Rétablit vos paramètres de son personnalisés.

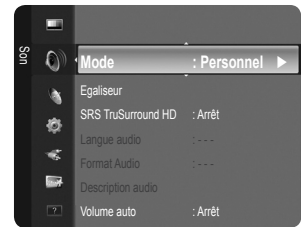

Egaliseur

Vous pouvez régler les paramètres du son en fonction de vos préférences.

■ Mode

Vous pouvez sélectionner un mode son conforme à vos préférences.

■ Balance

Définit la balance entre les haut-parleurs droit et gauche.

■ 100Hz / 300Hz / 1KHz / 3KHz / 10KHz (réglage de la bande passante)

Permet de régler le niveau de fréquences de la bande passante.

■ Réinit.

Rétablit les valeurs par défaut de l'égaliseur.

SRS TruSurround HD → Arrêt / Marche

Le SRS TruSurround HD est une technologie SRS brevetée qui remédie au problème de la lecture de contenu multicanal 5.1 sur deux haut-parleurs. Le TruSurround produit un son surround virtuel excellent au moyen de n'importe quel système de lecture à deux haut-parleurs, dont les haut-parleurs internes du téléviseur. Il est totalement compatible avec tous les formats multicanal.

 Appuyez sur le bouton **SRS** de la télécommande pour sélectionner **Arrêt** ou **Marche**.

Langue audio (Chaînes numériques.)

Vous pouvez modifier la langue par défaut des sous-titres et de l'audio. Affiche les informations relatives à la langue pour le flux entrant.

Vous pouvez sélectionner la langue uniquement parmi les langues en cours de diffusion.

Format Audio → MPEG / Dolby Digital (Chaînes numériques.)

Lorsque le son est émis à la fois par le haut-parleur principal et le récepteur audio, un effet d'écho peut se produire en raison de la différence de vitesse de décodage entre le haut-parleur principal et le récepteur audio. Dans ce cas, utilisez la fonction TV Speaker (haut-parleur du téléviseur).

Le format audio s'affiche en fonction du signal diffusé.

Description audio (Chaînes numériques.)

Il s'agit d'une fonction audio auxiliaire qui fournit une piste audio supplémentaire à l'intention des personnes malvoyantes. Cette fonction traite le flux audio relatif à la description audio (AD) lorsqu'il est envoyé avec le son principal par le radiodiffuseur. Les utilisateurs peuvent activer ou désactiver la description audio et régler le volume.

■ **Description audio → Arrêt / Marche**

Active ou désactive la fonction de description audio.

■ **Volume**

Permet d'ajuster le volume de la description audio.

Volume est actif lorsque **Description audio** est défini sur **Marche** .

Volume auto → Arrêt / Marche

Chaque station de télédiffusion possède ses propres conditions de signal. Il n'est donc pas facile de régler le volume chaque fois que vous changez de chaîne. Cette fonction permet de régler automatiquement le volume du canal désiré en réduisant la sortie son lorsque le signal de modulation est puissant ou en l'augmentant lorsque le signal est faible.

Sélection Haut-parleur → Ht-parl ext / Haut-parleur TV

Pour entendre le son par l'intermédiaire d'enceintes séparées, désactivez l'amplificateur interne.

Les boutons de volume et **MUTE** ne fonctionnent pas lorsque la fonction **Sélection Haut-parleur** est réglée sur **Ht-parl ext**.

Si vous sélectionnez **Ht-parl ext** dans le menu **Sélection Haut-parleur**, les paramètres de son sont limités.

Réinitialisation du son → Réinitial. tout / Réinitial. mode son / Annuler

Vous pouvez rétablir les valeurs par défaut des paramètres audio.

Sélection du mode son

Vous pouvez configurer le mode sonore en appuyant sur le bouton **DUAL**. Lorsque vous appuyez sur ce bouton, le mode sonore courant s'affiche à l'écran.

	Type d'audio	Dual 1 / 2	Par défaut
Stéréo A2	Mono	MONO	Changement automatique
	Stéréo	STEREO ↔ MONO	
	Double	DUAL 1 ↔ DUAL 2	DUAL 1
NICAM Stéréo	Mono	MONO	Changement automatique
	Stéréo	MONO ↔ STEREO	
	Double	MONO ↔ DUAL 1 DUAL 2	DUAL 1

Si le signal stéréo est faible et qu'une commutation automatique se produit, passez alors en Mono.

Cette fonction n'est activée qu'en son stéréo. Elle est désactivée en mode mono.

Cette fonction n'est disponible qu'en mode TV.

Configuration

Configuration du menu Configuration

Langue

Permet de définir la langue des menus.

Horloge

■ Horloge

Le réglage de l'horloge est nécessaire pour utiliser les différentes fonctions de minuterie de la télévision.

- L'heure actuelle s'affiche chaque fois que vous appuyez sur le bouton **INFO**.
- Si vous débranchez le cordon d'alimentation, vous devez régler de nouveau l'horloge.

● Mode Horloge

L'heure en cours peut être réglée manuellement ou automatiquement.

- **Auto.** : Définit l'heure en cours automatiquement en utilisant l'heure de la transmission numérique.
- **Manuel** : Définit l'heure en cours d'après l'heure entrée manuellement.

En fonction de la station de diffusion et du signal diffusé, il se peut que l'heure ne soit pas réglée correctement. Si cela se produit, réglez l'heure manuellement.

Pour que l'heure soit réglée automatiquement, l'antenne ou le câble doit être connecté.

● Réglage Horloge

Vous pouvez définir l'heure en cours manuellement.

Activez cette option lorsque **Mode Horloge** est défini sur **Manuel**.

Vous pouvez régler directement le jour, le mois, l'année, l'heure et la minute en appuyant sur les touches numériques de la télécommande.

■ Veille → Arrêt / 30 min / 60 min / 90 min / 120 min / 150 min / 180 min

La minuterie de mise en veille éteint automatiquement la télévision après une durée préréglée (30, 60, 90, 120, 150 ou 180 minutes).

Le téléviseur passe automatiquement en mode veille lorsque la minuterie atteint 0.

Pour annuler la fonction **Veille**, sélectionnez **Arrêt**.

Appuyez sur le bouton **TOOLS** pour afficher le menu **Outils**. Vous pouvez également régler la minuterie de mise en veille en sélectionnant **Outils** → **Veille**.

■ Minuteur 1 / Minuteur 2 / Minuteur 3

Vous pouvez effectuer trois paramétrages différents de la minuterie de marche/arrêt. Vous devez d'abord régler l'horloge.

- **Période d'activation** : Sélectionnez l'heure, la minute et l'action activer/désactiver (Pour activer le minuteur selon les réglages définis, choisissez **Activer**.)

- **Période de désactivation** : Sélectionnez l'heure, la minute et l'action activer/désactiver (Pour activer le minuteur selon les réglages définis, choisissez **Activer**.)

- **Volume** : Sélectionnez le niveau de volume à la mise sous tension.

- **Antenne** : Sélectionnez **Hertzien** ou **Câble**.

- **Canal** : Sélectionnez la chaîne désirée.

- **Répétition** : Sélectionnez **Une fois**, **Ts jours**, **Lun~Ven**, **Lun~Sam**, **Sam~Dim** ou **Manuel**.

Lorsque **Manuel** est sélectionné, appuyez sur le bouton ► pour sélectionner le jour de la semaine. Appuyez sur le bouton **ENTER** [↵] sur le jour de votre choix. Le symbole ✓ s'affiche alors.

Vous pouvez régler l'heure, la minute et la chaîne directement à l'aide des touches numériques de la télécommande.

Mise hors tension automatique

Lorsque vous réglez la minuterie sur ON, le téléviseur s'éteint si aucune commande n'est utilisée dans les 3 heures qui suivent la mise sous tension par le minuteur. Cette fonction est disponible uniquement lorsque la minuterie est réglée sur ON ; elle permet d'éviter toute surchauffe occasionnée par une utilisation prolongée du téléviseur.

Mode Jeu → Arrêt/ Marche

En reliant le téléviseur à une console de jeu telle que PlayStation™ ou Xbox™, vous pouvez profiter d'une expérience de jeu plus réaliste en sélectionnant le menu de jeu.

Pour déconnecter la console de jeu et connecter un autre périphérique externe, annulez le mode Jeu dans le menu de configuration.

Si vous affichez le menu du téléviseur en mode "**Mode Jeu**", l'écran vacille légèrement.

Mode Jeu n'est pas disponible en mode **TV** et **PC** normal.

Si le Mode Jeu est activé :

– Le mode Picture bascule automatiquement sur **Standard** et les utilisateurs ne peuvent pas changer de mode.

– Le mode Sound bascule automatiquement sur **Personnel** et les utilisateurs ne peuvent pas changer de mode. Réglez le son à l'aide de l'égaliseur.

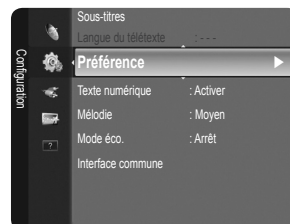
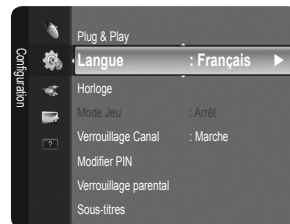

Verrouillage Canal → Arrêt / Marche

Cette fonction permet d'empêcher que des utilisateurs non autorisés, tels que des enfants, regardent des programmes inappropriés, en désactivant la vidéo et l'audio.

- L'écran de saisie du code PIN s'affiche avant l'écran de configuration. Entrez votre code PIN à quatre chiffres.
- Le code PIN par défaut d'un nouveau téléviseur est '0-0-0-0'. Vous pouvez modifier le code PIN en sélectionnant **Modifier PIN** dans le menu.
- Vous pouvez verrouiller certaines chaînes dans la liste des chaînes (voir page 9).
- Verr Parental** est uniquement disponible en mode TV.

Modifier PIN

Vous pouvez modifier le code personnel demandé pour pouvoir configurer le téléviseur.

- L'écran de saisie du code PIN s'affiche avant l'écran de configuration. Entrez votre code PIN à quatre chiffres.
- Le code PIN par défaut d'un nouveau téléviseur est '0-0-0-0'.
- Si vous avez oublié le code, appuyez sur les boutons de la télécommande dans l'ordre suivant, ce qui rétablit le code '0-0-0-0' : **POWER** (Arrêt), **MUTE**, 8, 2, 4, **POWER** (Marche).

Verrouillage parental

Cette fonction permet d'empêcher certains utilisateurs, par exemple des enfants, de regarder des émissions inappropriées, en les protégeant à l'aide d'un code de 4 chiffres défini par l'utilisateur.

- L'option d'évaluation parentale diffère en fonction du pays.
- L'écran de saisie du code PIN s'affiche avant l'écran de configuration. Entrez votre code PIN à quatre chiffres.
- Le code PIN par défaut d'un nouveau téléviseur est '0-0-0-0'. Vous pouvez modifier le code PIN en sélectionnant **Modifier PIN** dans le menu.
- Une fois la signalétique définie, le symbole  s'affiche.
- Autor.tout** : appuyez sur ce bouton pour déverrouiller toutes les évaluations TV.
Bloq. tout : appuyez sur ce bouton pour verrouiller tous les classements TV.

Sous-titres

Vous pouvez activer ou désactiver les sous-titres. Utilisez ce menu pour définir le mode des sous-titres. **Normal** sélectionne les sous-titres de base ; **Malentendants** sélectionne les sous-titres pour personnes malentendantes.

- **Sous-titres → Arrêt/ Marche** : Active/désactive les sous-titres.
- **Mode → Normal / Malentendants** : Sélectionne le mode de la fonction Sous-titres.
- **Langue des sous-titres** : définit la Langue des sous-titres
- Si le programme visionné n'offre pas de fonction **Malentendants**, le mode **Normal** est automatiquement activé, même si le mode **Malentendants** est sélectionné.
- L'anglais est la langue par défaut si la langue sélectionnée n'est pas diffusée.
- Vous pouvez sélectionner ces options en appuyant sur le bouton **SUBT.** de la télécommande.

Langue du télétexte

Vous pouvez Sélectionner la langue du télétexte par type de langue.

- L'anglais est la langue par défaut si la langue sélectionnée n'est pas diffusée.

Préférence

■ Première Langue Audio / Deuxième Langue Audio / Langue princ. sous-titres / Langue sec. sous-titres / Première Langue Télétexte / Deuxième Langue Télétexte

Cette fonction permet de sélectionner une des langues disponibles. La langue sélectionnée ici est la langue par défaut de la chaîne sélectionnée.

Si vous changez la langue, les options Subtitle Language, Audio Language et Teletext Language du menu Language sont automatiquement modifiées en conséquence.

Les options Subtitle Language, Audio Language et Teletext Language du menu Language présentent une liste des langues prises en charge par la chaîne actuelle et la langue sélectionnée est affichée en surbrillance. Si vous modifiez le paramètre de la langue, la nouvelle sélection n'est valable que pour la chaîne actuelle. Le nouveau paramétrage n'affecte pas le réglage des options Primary Subtitle Language, Primary Audio Language ou Primary Teletext Language du menu Preference.

Texte numérique → Désactiver / Activer (Royaume-Uni uniquement)

Si le programme est diffusé avec du texte numérique, cette fonction est activée.

- MHEG (Multimedia and Hypermedia Information Coding Experts Group)**
Norme internationale pour les systèmes de codage des données utilisés avec le multimédia et l'hypermédia. Niveau supérieur à celui du système MPEG, qui inclut de l'hypermédia à liaison de données tel que des images fixes, le service de caractères, l'animation, les fichiers graphiques et vidéo et les données multimédia. MHEG est une technologie d'interaction de l'utilisateur en cours d'utilisation appliquée à divers domaines, dont la vidéo à la demande (VOD), la télévision interactive (ITV), le commerce électronique, la téléformation, la téléconférence, les bibliothèques numériques et les jeux en réseau.

Mélodie → Arrêt / Bas / Moyen / Elevé

Il est possible de programmer la lecture d'une mélodie lors de la mise sous tension ou hors tension du téléviseur.

Aucune mélodie n'est lue dans les cas suivants :

- Aucun son n'est émis par le téléviseur parce que le bouton **MUTE** a été actionné.
- Aucun son n'est émis par le téléviseur parce que le bouton (–) Volume a été actionné.
- Lorsque le téléviseur est mis hors tension par la fonction de veille.

Mode éco. → Arrêt / Bas / Moyen / Elevé / Auto.

Cette fonction règle la luminosité du téléviseur afin de réduire la consommation d'énergie. Lorsque vous regardez la télévision le soir, réglez l'option du mode **Mode éco.** sur **Elevé** pour reposer vos yeux et réduire la consommation d'énergie.

Appuyez sur le bouton **TOOLS** pour afficher le menu **Outils**. Vous pouvez également définir l'option d'économie d'énergie en sélectionnant **Outils** → **Mode éco.**

Interface commune

■ CI Menu

Permet à l'utilisateur d'opérer une sélection dans le menu du module CAM. Sélectionnez le menu CI Menu le menu PC Card.

■ Infos sur l'application

Contient des informations sur le module CAM inséré dans la fente CI et les affiche.

Les informations sur l'application concernent la CI CARD. Vous pouvez installer le module CAM que le téléviseur soit allumé ou Arrêt

1. Achetez le module CI CAM chez le revendeur le plus proche ou par téléphone.
2. Insérez la CI CARD dans le module CAM, dans le sens indiqué par la flèche, jusqu'à ce qu'elle se loge en place.
3. Insérez le module CAM avec la CI CARD installée dans la fente de l'interface commune.
(Insérez le module CAM dans le sens indiqué par la flèche, à fond, de façon à ce qu'il soit parallèle à la fente.)
4. Vérifiez si une image est visible sur une chaîne à signal brouillé.

Il se peut que le module CAM ne soit pas pris en charge dans certains pays ou régions. Vérifiez auprès de votre revendeur agréé.

Entrée / Assistance

Configuration du menu Input

Liste Source

Permet de sélectionner le téléviseur ou d'autres sources d'entrée externes telles que des lecteurs DVD/Blu-ray ou des récepteurs satellite (boîtiers décodeurs) connectées au téléviseur. Permet de sélectionner la source d'entrée de votre choix.

■ TV / Ext. / AV / Composant / PC / HDMI1 / DVI / HDMI2 / HDMI3.

Vous ne pouvez sélectionner que des périphériques externes connectés au téléviseur. Dans **Liste Source**, les entrées connectées s'affichent en surbrillance en début de liste. Les entrées non connectées s'affichent en bas de liste.

Utilisation des boutons de couleur de la télécommande dans la liste des sources

- **Rouge (Rafraîchir)** : Actualise la liste des périphériques externes connectés.
- **TOOLS (Outils)** : Affiche les menus **Modif. Nom** et **Information**.

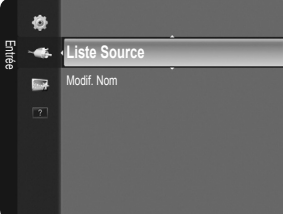
Appuyez sur le bouton **SOURCE** de la télécommande pour afficher une source de signal externe. Vous pouvez sélectionner le mode TV en appuyant sur le bouton **TV**, les touches numériques (**0~9**) et le bouton **P**  de la télécommande.

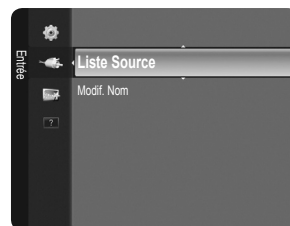

Modif. Nom

Nommez le périphérique connecté aux prises d'entrée pour faciliter la sélection de source d'entrée.

■ Magnétoscope / DVD / Décodeur Câble / Décodeur satellite / Décodeur PVR / Récepteur AV / Jeu / Caméscope / PC / DVI / DVI PC / TV / IPTV/ Blu-ray / HD DVD / DMA

Si un PC d'une résolution de 1920 x 1080 à 60 Hz est connecté au port **HDMI IN 1**, vous devez régler le mode **HDMI1** sur **DVI PC** dans le champ **Modif. Nom** du mode **Entrée**.

Configuration du menu Support

Diagnostic automatique

Test de l'image

Si vous pensez que l'image n'est pas optimale, exécutez le test d'image. Vérifiez la mire de couleur à l'écran pour voir si le problème persiste.

- **Oui** : si la mire de couleur n'apparaît pas où si elle est parasitée, sélectionnez **Oui**. Il se peut que le téléviseur soit défaillant. Demandez de l'aide au centre d'appel de Samsung.
- **Non** : si la mire de couleur s'affiche correctement, sélectionnez **Non**. Il se peut que l'équipement externe soit défaillant. Vérifiez les connexions. Si le problème persiste, reportez-vous au mode d'emploi du périphérique externe.

Test du son

Si vous pensez que le son n'est pas optimal, exécutez le test du son. Vous pouvez contrôler le son en diffusant une mélodie préenregistrée sur le téléviseur. Le message "Le problème persiste-t-il pour ce test du son?" s'affiche à l'écran.

- Si les haut-parleurs du téléviseur restent muets, avant d'effectuer le test du son, vérifiez que l'option **Sélection Haut-parleur** est réglée sur **Haut-parleur TV** dans le menu Sound.
- La mélodie est diffusée pendant le test, même si l'option **Sélection Haut-parleur** est réglée sur **Ht-parl ext** ou si le son a été désactivé en appuyant sur le bouton **MUTE**.
- **Oui** : si, pendant le test du son, vous n'entendez du son que d'un haut-parleur ou pas de son du tout, sélectionnez **Oui**. Il se peut que le téléviseur soit défaillant. Demandez de l'aide au centre d'appel de Samsung.
- **Non** : Si vous entendez du son des haut-parleurs, sélectionnez **Non**. Il se peut que l'équipement externe soit défaillant. Vérifiez les connexions. Si le problème persiste, reportez-vous au mode d'emploi du périphérique externe.

Informations de signal (chaînes numériques uniquement)

À l'inverse des chaînes analogiques, dont la qualité de réception peut varier de "neigeuse" à claire, les chaînes numériques (HDTV) présentent une qualité de réception parfaite ou bien vous ne les recevez pas. Contrairement aux chaînes analogiques, vous ne pouvez donc pas syntoniser une chaîne numérique. Vous avez toutefois la possibilité de régler votre antenne pour améliorer la réception des chaînes numériques disponibles.

- Si l'indicateur d'intensité du signal indique que celui-ci est faible, réglez physiquement votre antenne afin d'en augmenter l'intensité. Continuez à régler l'antenne jusqu'à ce que trouver la position offrant le signal le plus puissant.

Mise à niveau du logiciel

Pour garder le produit à jour avec les nouvelles fonctions de télévision numérique, des mises à jour logicielles sont régulièrement diffusées via le signal de télévision normal. Le téléviseur détecte automatiquement ces signaux et affiche la bannière de mise à jour logicielle. Vous avez le choix d'installer ou non la mise à jour.

USB

Insérez dans le téléviseur un lecteur USB contenant la mise à niveau du microprogramme. Veillez à ne pas couper l'alimentation ni retirer le lecteur USB pendant l'application des mises à niveau. Une fois la mise à niveau du micrologiciel terminée, le téléviseur se met automatiquement hors puis sous tension. Vérifiez la version du micrologiciel une fois les mises à jour terminées. Lorsque le logiciel est mis à niveau, les paramètres vidéo et audio définis reprennent leur valeur par défaut (usine).

Il est recommandé de noter les paramètres afin de pouvoir les rétablir facilement après la mise à niveau.

Canal

Mise à niveau du logiciel à l'aide du signal de diffusion.

Mise à niveau en mode veille

Pour poursuivre la mise à jour du logiciel en gardant le téléviseur sous tension, sélectionnez **ON** en appuyant sur le bouton **▲** ou **▼**. Une mise à jour manuelle a lieu automatiquement 45 minutes après que l'entrée en mode veille. Étant donné que la mise sous tension s'effectue de façon interne, il se peut que l'écran LCD s'allume légèrement. Ce phénomène peut se produire pendant plus d'une heure, jusqu'à ce que la mise à jour logiciel soit terminée.

Autre logiciel

Affiche des informations sur la version du logiciel.

Guide de connexion HD

Ce menu indique la méthode de connexion offrant la qualité optimale pour le téléviseur haute définition. Consultez ces informations lors de la connexion de périphériques externes au téléviseur.

Contacter Samsung

Consultez ces informations si le téléviseur ne fonctionne pas correctement ou si vous voulez mettre à niveau le logiciel. Vous pouvez consulter les informations concernant le centre d'appel, le produit et la méthode de téléchargement du logiciel.

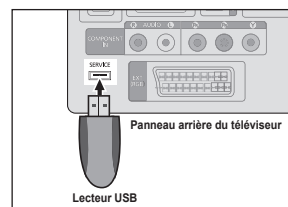

À propos d'ANYNET+

Connexion de périphériques Anynet+

Anynet+ est une fonction qui vous permet de contrôler tous les appareils Samsung connectés compatibles Anynet+ avec votre télécommande Samsung.

Le système Anynet+ s'utilise uniquement avec des périphériques Samsung disposant de la fonction Anynet+. Pour vérifier que votre périphérique Samsung dispose de cette fonction, assurez-vous qu'il porte le logo Anynet+.

Connexion à un téléviseur

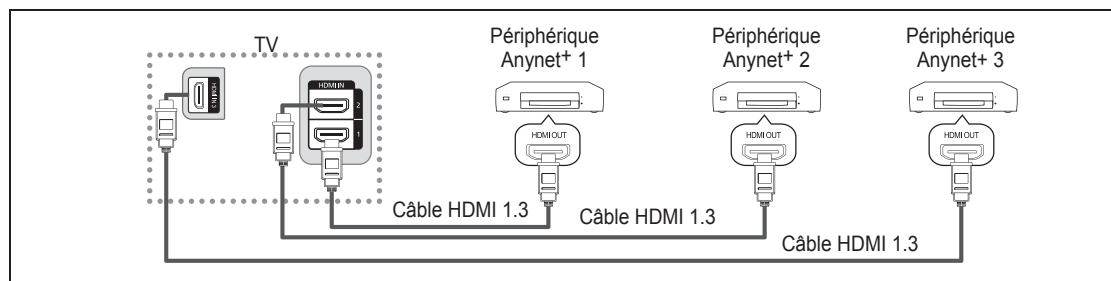

1. À l'aide d'un câble HDMI, reliez la prise **HDMI IN (1, 2 ou 3)** du téléviseur à la prise HDMI OUT du périphérique Anynet+ correspondant.

Connexion à un système home cinéma

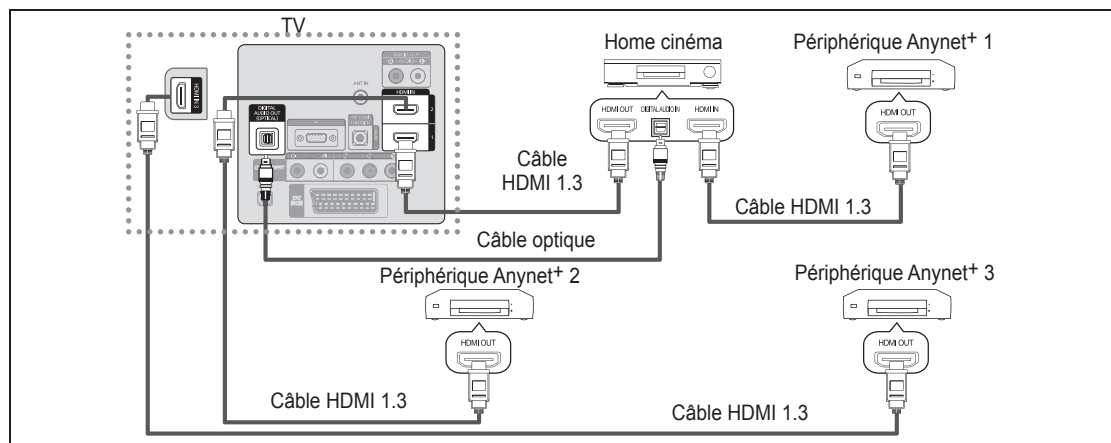

1. À l'aide d'un câble HDMI, reliez la prise **HDMI IN (1, 2 ou 3)** du téléviseur à la prise HDMI OUT du périphérique Anynet+ correspondant.
 2. À l'aide d'un câble HDMI, reliez la prise HDMI IN du système home cinéma à la prise HDMI OUT du périphérique Anynet+ correspondant.
- Connectez le câble optique entre la prise **DIGITAL AUDIO OUT (OPTICAL)** de votre téléviseur et l'entrée Digital Audio (audio numérique) de votre système home cinéma.
 - Si vous suivez les instructions de connexion ci-avant, la prise optique produit uniquement un signal audio 2 voies. Vous n'entendrez du son qu'au niveau des haut-parleurs avant gauche et droit et du caisson de basses de votre système home cinéma. Pour écouter des chaînes audio 5.1, branchez la prise **DIGITAL AUDIO OUT (OPTICAL)** du lecteur DVD/Blu-ray ou du décodeur câble/récepteur satellite (c.-à-d. périphérique Anynet 1 ou 2) directement sur l'amplificateur ou sur un système home cinéma, et non sur le téléviseur.
 - Ne connectez qu'un seul système home cinéma.
 - Vous pouvez connecter un périphérique Anynet+ à l'aide du câble HDMI 1.3. Certains câbles HDMI ne prennent pas en charge les fonctions+.
 - Anynet+ fonctionne si le périphérique compatible est en mode veille ou en marche.
 - Anynet+ prend en charge jusqu'à 12 périphériques AV. Vous pouvez connecter jusqu'à 3 périphériques du même type.

Configuration d'Anynet+

Appuyez sur le bouton **TOOLS** pour afficher le menu **Outils**. Vous pouvez également afficher le menu Anynet+ en sélectionnant **Tools** → **Anynet+(HDMI-CEC)**.

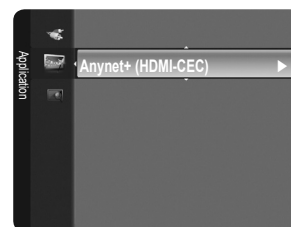

Conf.

Anynet+(HDMI-CEC) → Arrêt / Marche

Pour utiliser la fonction Anynet+, l'option **Anynet+ (HDMI-CEC)** doit être activée.

☑ Lorsque la fonction **Anynet+ (HDMI-CEC)** est désactivée, toutes les activités associées à Anynet+ sont désactivées.

Arrêt automatique → Non / Oui

Extinction automatique d'un périphérique Anynet+ lorsque le téléviseur est mis hors tension

☑ La source active sur la télécommande du téléviseur doit être définie sur TV pour pouvoir utiliser la fonction Anynet+

☑ Si vous réglez **Arrêt automatique** sur **Oui**, les périphériques connectés s'éteignent lors de la mise hors tension du téléviseur. Toutefois, si un périphérique est en train d'enregistrer, il se peut qu'il ne s'éteigne pas.

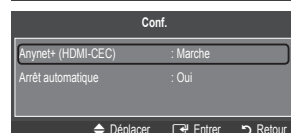
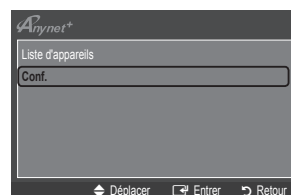

Commutation entre périphériques Anynet+

1. Appuyez sur le bouton **TOOLS**. Appuyez sur le bouton **ENTER** pour sélectionner **Anynet+ (HDMI-CEC)**.

2. Appuyez sur le bouton ▲ ou ▼ pour sélectionner **Liste d'appareils**, puis appuyez sur le bouton **ENTER**.

☑ La liste des périphériques Anynet+ connectés au téléviseur s'affiche. Si le périphérique souhaité est introuvable, appuyez sur le bouton rouge pour chercher des périphériques.

☑ Le menu **Liste d'appareils** ne s'affiche que si **Anynet+ (HDMI-CEC)** est activé dans le menu **Conf.**.

3. Appuyez sur le bouton ▲ ou ▼ pour sélectionner un périphérique particulier, puis appuyez sur le bouton **ENTER**. Vous passez ainsi au périphérique sélectionné.

☑ Le basculement vers le périphérique sélectionné peut prendre jusqu'à 2 minutes. Il est impossible d'annuler l'opération de basculement en cours.

☑ Le temps de recherche nécessaire dépend du nombre de périphériques connectés.

☑ Au terme de la recherche, le nombre de périphériques trouvés ne s'affiche pas.

☑ Bien que le téléviseur recherche automatiquement dans la liste des périphériques lors de sa mise sous tension avec le bouton de marche/arrêt, les périphériques connectés au téléviseur alors que celui-ci est déjà allumé ou dans certaines autres conditions ne s'affichent pas automatiquement dans la liste. Appuyez sur le bouton rouge pour rechercher le périphérique connecté.

☑ Si vous avez choisi un mode d'entrée externe en appuyant sur le bouton **SOURCE**, vous ne pouvez pas utiliser la fonction Anynet+. Veuillez à basculer vers un périphérique Anynet+ à l'aide de la **Liste d'appareils**.



Menu Anynet+

Le menu Anynet+ varie selon le type et l'état des périphériques Anynet+ connectés au téléviseur.

MenuAnynet+	Description
Voir télévision	Le mode Anynet+ change en mode de diffusion TV.
Liste d'appareils	Affiche la liste des périphériques Anynet+.
Menu (nom_périphérique)	Affiche les menus du périphérique connecté. Par exemple, si un graveur DVD est connecté, son menu de disque s'affiche.
Opération (nom_périphérique)	Affiche le menu de lecture du périphérique connecté. Par exemple, si un graveur DVD est connecté, son menu de lecture s'affiche.
Enregistrer: (*enregistreur)	Lance immédiatement l'enregistrement avec le graveur (cette fonction n'est disponible que pour les périphériques prenant en charge la fonction d'enregistrement).
Arrêter Enr.: (*enregistreur)	Arrête l'enregistrement.
Récepteur	Le son est émis par l'intermédiaire du récepteur.

☑ Si plusieurs enregistreurs sont connectés, ils s'affichent sous la forme (*enregistreur) ; si un seul enregistreur est connecté, il s'affiche sous la forme (*nom_périphérique).





Boutons de la télécommande du téléviseur disponibles en mode Anynet+

Type de périphérique	État de fonctionnement	Boutons disponibles
Périphérique Anynet+	Après basculement vers le périphérique, lorsque son menu s'affiche à l'écran.	Touches numériques ▲/▼/◀/▶/molette/bouton ENTER  Boutons de couleur / Bouton EXIT
	Après basculement vers le périphérique, pendant la lecture d'un fichier.	◀◀(recherche vers l'arrière) / ▶▶(recherche vers l'avant) / ■(Arrêter) / ▶(Lire) / (Pause)
Périphérique à tuner intégré	Après basculement vers le périphérique, lorsque vous regardez un programme télévisé.	Bouton P ▼ / P ▲
Périphérique audio	Lorsque le récepteur est activé.	Bouton Volume / MUTE

- ☑ La fonction Anynet+ n'est utilisable que si la source active définie sur la télécommande est TV.
- ☑ Le bouton  ne fonctionne que si le périphérique est dans un état où l'enregistrement est possible.
- ☑ Il est impossible de commander des périphériques Anynet+ à l'aide des boutons situés sur le téléviseur. Vous ne pouvez commander des périphériques Anynet+ qu'au moyen de la télécommande du téléviseur.
- ☑ Il se peut que la télécommande du téléviseur ne fonctionne pas dans certaines conditions. Dans ce cas, sélectionnez de nouveau le périphérique Anynet+
- ☑ Les fonctions d'Anynet+ n'opèrent pas sur des produits d'autres fabricants.
- ☑ Les opérations ◀◀, ▶▶ peuvent varier en fonction du périphérique.

Enregistrement

Vous pouvez enregistrer un programme télévisé à l'aide d'un enregistreur Samsung.

1. Appuyez sur le bouton **TOOLS**. Appuyez sur le bouton **ENTER**  pour sélectionner **Anynet+ (HDMI-CEC)**.
2. Appuyez sur le bouton ▲ ou ▼ pour sélectionner **Enregistrer** : (nom_périphérique), puis appuyez sur le bouton **ENTER** . L'enregistrement commence.
 - ☑ **S'il y a plusieurs périphériques d'enregistrement**
Si plusieurs enregistreurs sont connectés, leur liste s'affiche.
Appuyez sur le bouton ▲ ou ▼ pour sélectionner un périphérique, puis appuyez sur le bouton **ENTER** . L'enregistrement commence.
 - ☑ **Si l'enregistreur n'est pas affiché**
Sélectionnez **Liste d'appareils**, puis appuyez sur le bouton rouge pour rechercher des périphériques.
3. Appuyez sur le bouton **EXIT** pour quitter le menu.
 - ☑ Vous pouvez effectuer un enregistrement en sélectionnant **Enregistrer** : (nom_périphérique).
 - ☑ Appuyer sur le bouton  permet d'enregistrer ce que vous regardez. Si vous regardez une vidéo provenant d'un autre périphérique, elle est enregistrée.
 - ☑ Avant d'enregistrer, vérifiez la connexion de la fiche d'antenne au périphérique d'enregistrement. Pour connecter correctement une antenne à un périphérique d'enregistrement, reportez-vous au mode d'emploi de ce dernier.

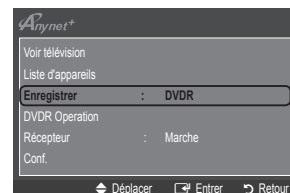

Écoute via un récepteur (home cinéma)

Vous pouvez écouter du son via un récepteur au lieu du haut-parleur du téléviseur.

1. Appuyez sur le bouton **TOOLS**. Appuyez sur le bouton **ENTER**  pour sélectionner **Anynet+ (HDMI-CEC)**.
2. Appuyez sur le bouton ▲ ou ▼ pour sélectionner "Récepteur": Appuyez sur le bouton ◀ ou ▶ pour sélectionner **Marche** ou **Arrêt**.
3. Appuyez sur le bouton **EXIT** pour quitter le menu.
 - ☑ Si votre récepteur ne prend en charge que l'audio, il se peut qu'il ne figure pas dans la liste des périphériques.
 - ☑ Le récepteur fonctionnera lorsque vous aurez correctement raccordé la fiche d'entrée optique du récepteur à la prise de sortie numérique (optique) **DIGITAL AUDIO OUT (OPTICAL)** du téléviseur.
 - ☑ Lorsque le récepteur home cinéma est sous tension, vous pouvez entendre du son sortant de la prise optique du téléviseur. Lorsque le téléviseur affiche un signal DTV (air), il envoie un son canal 5.1 au récepteur du home cinéma. Lorsque la source est un composant numérique (par exemple, un DVD) connecté au téléviseur TV via HDMI, le récepteur home cinéma n'émets qu'un son 2 voies.
 - ☑ Si une coupure de courant se produit alors que l'option **Récepteur** est définie sur **Marche** (câble d'alimentation débranché ou panne de courant), il se peut que l'option **Sélection Haut-parleur** soit définie sur **Ht-parl ext** lorsque vous rallumez le téléviseur (Voir page 17).

Problème	Solution possible
AnyNet+ ne fonctionne pas.	<ul style="list-style-type: none"> • Vérifiez si le périphérique est compatible AnyNet+. Le système AnyNet+ ne prend en charge que les périphériques compatibles AnyNet+. • Ne connectez qu'un seul récepteur (home cinéma). • Vérifiez si le cordon d'alimentation du périphérique AnyNet+ est bien connecté. • Vérifiez la connexion des câbles vidéo/audio/HDMI 1.3 du périphérique AnyNet+. • Vérifiez qu'AnyNet+ (HDMI-CEC) est défini sur marche dans le menu de configuration d'AnyNet+. • Vérifiez si la télécommande du téléviseur est en mode TV. • Vérifiez s'il s'agit d'une télécommande spéciale AnyNet+. • AnyNet+ ne fonctionne pas dans toutes les conditions. (recherche de chaînes, Plug & Play, etc.). • Lorsque vous branchez ou retirez le câble HDMI 1.3, veillez à relancer une recherche de périphérique ou à éteindre et rallumer votre téléviseur. • Vérifiez si la fonction AnyNet+ du périphérique AnyNet+ est activée.
Je veux démarrer AnyNet+.	<ul style="list-style-type: none"> • Assurez-vous que le périphérique AnyNet+ est correctement connecté au téléviseur et que la fonction AnyNet+ (HDMI-CEC) est définie sur marche dans le menu de configuration d'AnyNet+. • Appuyez sur le bouton TV de la télécommande pour basculer vers le téléviseur. Appuyez ensuite sur le bouton TOOLS pour afficher le menu AnyNet+, puis sélectionnez le menu de votre choix.
Je veux quitter AnyNet+.	<ul style="list-style-type: none"> • Sélectionnez Voir télévision dans le menu AnyNet+. • Appuyez sur le bouton SOURCE de la télécommande, puis sélectionnez un périphérique non compatible AnyNet+. • Appuyez sur P ∇/\wedge et PRE-CH pour modifier le mode TV (remarque : le bouton de chaîne ne fonctionne que si aucun périphérique AnyNet+ à tuner intégré n'est connecté).
Le message "Connexion à AnyNet+" s'affiche à l'écran.	<ul style="list-style-type: none"> • Il est impossible d'employer la télécommande pendant la configuration d'AnyNet+ ou le basculement en mode de visualisation. • La télécommande n'est utilisable qu'au terme de la configuration d'AnyNet+ ou du basculement en mode de visualisation.
Le périphérique AnyNet+ ne lit pas.	<ul style="list-style-type: none"> • Vous ne pouvez pas utiliser la fonction de lecture quand une opération Plug & Play est en cours.
Le périphérique connecté ne s'affiche pas.	<ul style="list-style-type: none"> • Vérifiez si le périphérique prend en charge les fonctions AnyNet+. • Vérifiez si le câble HDMI 1.3 est correctement connecté. • Vérifiez qu'AnyNet+ (HDMI-CEC) est défini sur marche dans le menu de configuration d'AnyNet+. • Lancez une nouvelle recherche de périphériques AnyNet+. • Vous ne pouvez connecter un périphérique AnyNet+ qu'à l'aide d'un câble HDMI 1.3. Certains câbles HDMI ne prennent pas en charge les fonctions+. • En cas d'arrêt anormal résultant d'une déconnexion du câble HDMI ou du câble d'alimentation, ou encore d'une panne de courant, effectuez une nouvelle recherche de périphériques.
Impossible d'enregistrer le programme TV.	<ul style="list-style-type: none"> • Vérifiez que la fiche d'antenne est correctement branchée sur le périphérique d'enregistrement.
Le son du téléviseur ne sort pas par le récepteur.	<ul style="list-style-type: none"> • Reliez le téléviseur au récepteur à l'aide du câble optique.

RECOMMANDATION D'UTILISATION

Fonction Télétexte

La plupart des chaînes de télévision offrent des services d'informations écrites via le télétexte. La page d'index du télétexte contient des instructions sur l'utilisation du service. Vous pouvez, en outre, sélectionner différentes options à l'aide des touches de la télécommande.

- ☑ Pour que les informations du télétexte s'affichent correctement, la réception des chaînes doit être stable. Autrement, des informations pourraient manquer ou certaines pages ne pas s'afficher.
- ☑ Vous pouvez changer de page de télétexte en appuyant sur les touches numériques de la télécommande.

1 (mode)

Permet de sélectionner le mode Télétexte (LIST/FLOF). Si vous appuyez sur cette touche en mode LISTE, vous basculez en mode d'enregistrement de liste. Dans ce mode, vous pouvez enregistrer une page de télétexte dans une liste à l'aide du bouton (store).

2 (mémoriser)

Permet d'enregistrer les pages de télétexte.

3 (taille)

Permet d'afficher la moitié supérieure de l'écran en caractères deux fois plus grands. Pour afficher la moitié inférieure de l'écran, appuyez de nouveau sur cette touche. Pour rétablir le mode d'affichage normal, appuyez dessus une fois de plus.

4 (afficher)

Permet d'afficher le texte masqué (par exemple, les réponses à un questionnaire). Pour rétablir le mode d'affichage normal, appuyez de nouveau dessus.

5 Boutons de couleur (rouge/vert/jaune/bleu)

Si une société de télédiffusion utilise le système FASTEXT, les différentes rubriques d'une page de télétexte sont associées à un code couleur qui permet de les sélectionner à l'aide des touches de couleur de la télécommande. Appuyez sur la touche dont la couleur correspond à celle de la rubrique souhaitée. La page affiche d'autres informations en couleur que vous pouvez sélectionner de la même manière. Pour afficher la page précédente ou la page suivante, appuyez sur la touche de couleur correspondante.

6 (télétexte actif/mixte)

Permet d'activer le mode Télétexte après avoir choisi la chaîne diffusant le service télétexte. Appuyez deux fois sur cette touche pour superposer le télétexte à l'émission en cours de diffusion.

7 (Quitter)

Quitte l'affichage du télétexte.

8 (page secondaire)

Permet d'afficher une page secondaire.

9 (page suivante)

Permet d'afficher la page de télétexte suivante.

10 (page précédente)

Permet d'afficher la page de télétexte précédente.

11 (index)

Permet d'afficher la page d'index du télétexte (sommaire) à tout moment.

12 (maintenir)

Permet de bloquer l'affichage sur une page précise, si celle-ci est reliée à plusieurs pages secondaires qui défilent automatiquement. Pour reprendre l'affichage de celles-ci, appuyez de nouveau sur cette touche.

13 (annuler)

Permet d'afficher le programme lors de la recherche d'une page.

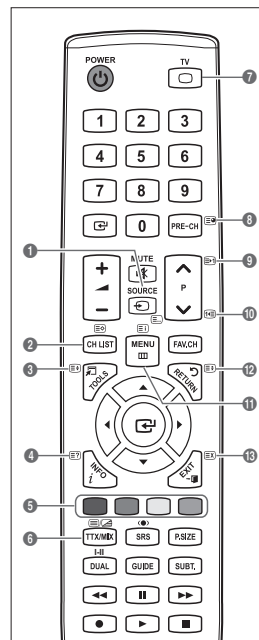

Les pages de télétexte sont organisées en six catégories :

Catégorie	Contenu
A	Numéro de la page sélectionnée.
B	Identité de la chaîne émettrice.
C	Numéro de la page actuelle ou indications de recherche.
D	Date et heure.
E	Texte.
F	Informations sur l'état. Informations FASTEXT.

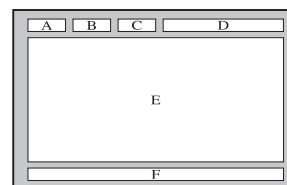

- ☑ Les informations du télétexte sont souvent réparties sur plusieurs pages qui s'affichent successivement. Ces pages sont accessibles en :
 - entrant le numéro de page ;
 - sélectionnant un titre dans une liste ;
 - sélectionnant un titre de couleur (système FASTEXT).
- ☑ Le téléviseur prend en charge le niveau de télétexte 2.5 qui peut afficher des graphiques ou textes supplémentaires.
- ☑ En fonction de la transmission, des panneaux latéraux vides peuvent apparaître lors de l'affichage du télétexte.
- ☑ Dans ce cas, les graphiques ou textes supplémentaires ne sont pas transmis.
- ☑ Les téléviseurs plus anciens qui ne prennent pas en charge la version 2.5 ne peuvent pas afficher les graphiques et textes supplémentaires, indépendamment de la transmission télétexte.
- ☑ Appuyez sur le bouton **TV** pour quitter l'affichage du télétexte.
- ☑ Télétexte 16:9 - Format d'image 16:9

Montage du socle

- ☑ **Préréglage:** Placez le support du guide et le goulot du couvercle sur le socle et fixez-les à l'aide des vis. Uniquement applicable aux modèles 32 pouces.

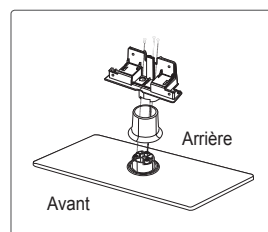

1. Fixez le téléviseur LCD sur le socle.

- ☑ Le téléviseur doit être porté par au moins deux personnes.
- ☑ Veillez à bien faire la distinction entre l'avant et l'arrière du socle lors de l'assemblage.
- ☑ Pour être certain d'installer le téléviseur sur son socle au niveau approprié, n'exercez pas de pression vers le bas excessive sur ses côtés supérieurs gauche et droit.

2. Insérez deux vis dans l'emplacement ❶, puis deux autres dans l'emplacement ❷.

- ☑ Redressez le produit et serrez les vis. Si vous serrez les vis tandis que le téléviseur LCD est couché, il se peut qu'il penche d'un côté.
- ☑ Le socle est monté pour les modèles dont l'écran a une diagonale égale ou supérieure à 37 pouces.

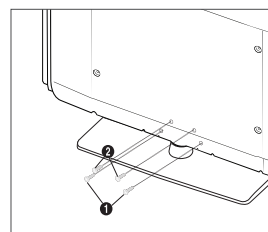

Installation du kit de montage mural

Des éléments de montage mural (vendus séparément) permettent de fixer le téléviseur au mur.

Pour plus d'informations sur l'installation du support mural, reportez-vous aux instructions fournies avec les éléments de montage mural. Faites appel à un technicien pour vous aider à installer le support mural.

Samsung Electronics ne saurait être tenu pour responsable d'un endommagement du produit ou d'une blessure si vous choisissez d'effectuer vous-même l'installation murale.



N'installez pas le kit de montage mural lorsque le téléviseur est sous tension. Cela pourrait entraîner une blessure par choc électrique.

- ☑ Enlevez le support, puis bouchez l'orifice de la base avec un capuchon fixé à l'aide de deux vis.

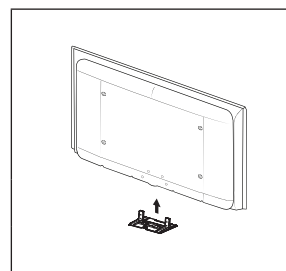

Utilisation du verrou antivol Kensington

Le verrou Kensington est un dispositif utilisé pour fixer physiquement le système en cas d'utilisation dans un lieu public. L'aspect du verrou et la méthode de verrouillage peuvent différer de l'illustration en fonction du fabricant. Consultez le manuel fourni avec le verrou Kensington pour savoir comment l'utiliser correctement. Le dispositif de verrouillage est vendu séparément. L'emplacement du verrou Kensington peut varier en fonction du modèle.

1. Insérez le dispositif de verrouillage dans le logement Kensington du téléviseur LCD (1), puis tournez-le dans le sens de verrouillage (2).
2. Branchez le câble du verrou Kensington (3).
3. Fixez le câble du verrou Kensington sur un bureau ou tout autre objet lourd inamovible.

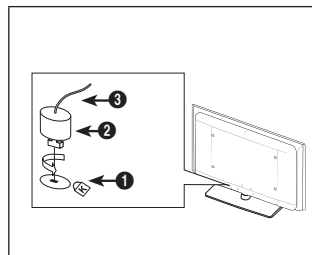

Fixation du téléviseur au mur



Attention : Si vous tirez ou poussez le téléviseur ou si vous grimpez dessus, il risque de tomber. Veillez en particulier, à ce que vos enfants ne se suspendent pas au téléviseur, ni ne le déséquilibrent, car cela pourrait le faire basculer et occasionner des blessures graves pouvant entraîner la mort. Respectez toutes les précautions de sécurité indiquées dans la brochure relative à la sécurité. Pour une stabilité accrue, installez le dispositif antichute comme indiqué ci-après.

Pour éviter toute chute du téléviseur :

1. Glissez les vis dans les colliers, puis fixez-les solidement au mur. Assurez-vous que les vis sont solidement fixées au mur.

- ☑ En fonction du type de mur, il est possible que vous ayez besoin de matériel supplémentaire, tel que des chevilles.
- ☑ Les colliers, vis et chaînettes n'étant pas fournis, vous devez les acheter séparément.

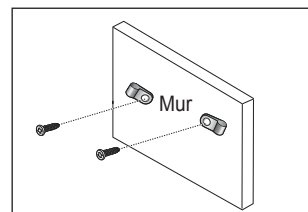

2. Retirez les vis situées sur la partie centrale arrière du téléviseur, glissez-les dans les colliers, puis fixez-les de nouveau sur le téléviseur.

- ☑ Il est possible que les vis ne soient pas fournies avec le produit. Dans ce cas, achetez des vis présentant les caractéristiques suivantes.
- ☑ Caractéristiques des vis
 - Pour un téléviseur LCD 17 à 29 pouces : M4 X 15 / Pour un téléviseur LCD 32 à 40 pouces : M6 X 15

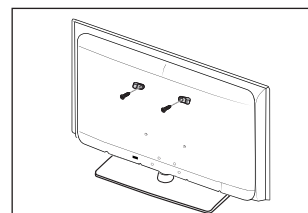

3. Reliez les bagues fixées au téléviseur et celles fixées sur le mur à l'aide de chaînettes, puis attachez-les fermement.

- ☑ Placez le téléviseur à proximité du mur afin qu'il ne bascule pas vers l'arrière.
- ☑ Il est recommandé de placer la chaînette de façon à ce que les colliers fixés au mur soient placés à même hauteur ou plus bas que ceux fixés au téléviseur.
- ☑ Détachez la chaînette avant de déplacer le téléviseur.

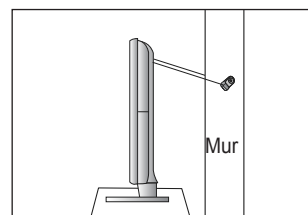

4. Vérifiez que toutes les connexions sont fixées correctement. Vérifiez régulièrement que les connexions ne présentent aucun signe d'usure. Si vous avez un doute quant à la sécurité des connexions, contactez un installateur professionnel.

Dépannage : Avant de contacter un technicien

Aucune image ni aucun son	<ul style="list-style-type: none"> • Vérifiez que le cordon d'alimentation secteur est branché à une prise murale. • Vérifiez que vous avez appuyé sur le bouton de marche/arrêt du téléviseur. • Vérifiez les réglages du contraste et de la luminosité de l'image. • Vérifiez le volume.
Image normale, mais aucun son	<ul style="list-style-type: none"> • Vérifiez le volume. • Vérifiez si le bouton MUTE de la télécommande a été actionné. • Vérifiez les paramètres Sélection Haut-parleur.
L'écran est noir et le témoin d'alimentation clignote sans arrêt.	<ul style="list-style-type: none"> • Sur votre ordinateur, contrôlez l'alimentation et le câble du signal. • Le téléviseur utilise son système de gestion de l'alimentation. • Déplacez la souris de l'ordinateur ou appuyez sur une touche du clavier.
Aucune image ou image en noir et blanc	<ul style="list-style-type: none"> • Réglez les paramètres de couleur. • Vérifiez que le système d'émission sélectionné est correct.
Interférence de son et d'image	<ul style="list-style-type: none"> • Essayez d'identifier l'appareil électrique qui perturbe le fonctionnement du téléviseur et éloignez-le. • Branchez le téléviseur à une autre prise secteur.
Image neigeuse ou floue, distorsion du son	<ul style="list-style-type: none"> • Vérifiez l'orientation, l'emplacement et les connexions de l'antenne. • Cette interférence est souvent due à l'utilisation d'une antenne intérieure.
Dysfonctionnements de la télécommande	<ul style="list-style-type: none"> • Remplacez les piles de la télécommande. • Nettoyez la lentille de la télécommande. • Contrôlez les bornes des piles.
Le message "Vérifiez le câble de signal" s'affiche	<ul style="list-style-type: none"> • Assurez-vous que le câble du signal est correctement connecté au PC et aux sources vidéo. • Assurez-vous le PC et les sources vidéo sont sous tension.
En mode PC, le message "Mode non pris en charge." s'affiche.	<ul style="list-style-type: none"> • Vérifiez la résolution maximale et la fréquence de la carte vidéo. • Comparez ces valeurs aux données des modes d'affichage.
L'image endommagée apparaît dans le coin de l'écran	<ul style="list-style-type: none"> • Si Adapter à l'écran Adapter écran est sélectionné sur certains périphériques externes, l'image endommagée peut apparaître dans le coin de l'écran. Ce problème est dû à des périphériques, pas au téléviseur.
Le message "Rétablit tous les paramètres aux réglages prédéfinis en usine" s'affiche.	<ul style="list-style-type: none"> • Il s'affiche lorsque vous appuyez longuement sur le bouton EXIT. Les valeurs par défaut des paramètres du produit sont rétablies.
Il se peut que vous voyiez de petites particules si vous regardez de près le bord du cadre de l'écran du téléviseur.	<ul style="list-style-type: none"> • Elles font partie de la conception du produit et ne constituent pas un défaut.

☑ L'écran TFT LCD comporte un panneau constitué de sous-pixels (6 220 800) dont la fabrication nécessite une technologie sophistiquée. Il se peut toutefois que quelques points clairs ou sombres apparaissent à l'écran. Ceux-ci n'ont aucune incidence sur les performances du produit.

Caractéristiques

Nom du modèle	LE32B530, LE32B541	LE37B530	LE40B530, LE40B541	LE46B530
Taille de l'écran (diagonale)	32 pouces	37 pouces	40 pouces	46 pouces
Résolution du PC (Optimale)	1920 x 1080 à 60 Hz	1920 x 1080 à 60 Hz	1920 x 1080 à 60 Hz	1920 x 1080 à 60 Hz
Son (Sortie)	10 W x 2	10 W x 2	10 W x 2	10 W x 2
Dimensions (L x P x H)				
Corps	801 X 77 X 518 mm	918 X 77 X 597 mm	998 X 78 X 621 mm	1127 X 78 X 712 mm
Avec socle	801 X 220 X 562 mm	918 X 300 X 650 mm	998 X 260 X 686 mm	1127 X 260 X 766 mm
Poids				
Avec socle	12 kg	15 kg	18 kg	24 kg
Considérations environnementales				
Température de fonctionnement	10°C à 40°C (50°F à 104°F)			
Humidité en cours de fonctionnement	10 % à 80 %, sans condensation			
Température de stockage	-20°C à 45°C (-4°F à 113°F)			
Humidité sur le lieu de stockage	5 % à 95 %, sans condensation			
Socle orientable				
Gauche / droite	-20° ~ 20°			

☑ La conception et les spécifications peuvent être modifiées sans préavis.

☑ Ce périphérique est un appareil numérique de classe B.

☑ Concernant l'alimentation et la consommation électrique, reportez-vous à l'étiquette apposée sur le produit.

□ Hinweis zu Digitalfernsehgeräten (DVB-T)

1. Die Funktionalitäten für Digital TV (DVB) stehen nur in Ländern/Regionen zur Verfügung, in denen digitale terrestrische DVB-T-Signale (MPEG2 und MPEG4 AVC) gesendet werden oder in denen Sie Zugang zu einem kompatiblen Kabelfernsehdienst mit DVB-C (MPEG2 und MPEG4 AAC) haben. Fragen Sie Ihren örtlichen Händler, wenn Sie Informationen über die Verfügbarkeit von DVB-T oder DVB-C in Ihrer Gegend benötigen.
2. DVB-T ist der Standard des europäischen DVB-Konsortiums für die terrestrische Versorgung mit digitalem Fernsehen, und DVB-C ist der Standard des Konsortiums für die Versorgung mit digitalem Kabelfernsehen. Allerdings werden manche Unterscheidungsmerkmale wie EPG (elektrische Programmzeitschrift), VOD (Video on Demand) usw. in dieser Spezifikation nicht berücksichtigt. Deshalb können sie zum jetzigen Zeitpunkt noch nicht unterstützt werden.
3. Zwar hält dieses Fernsehgerät die aktuellen Standards der DVB-T- und DVB-C-Spezifikationen [August 2008] ein, aber es kann nicht garantiert werden, dass die Kompatibilität mit zukünftigen digitalen terrestrischen DVB-T und DBV-C-Signalen gewahrt bleibt.
4. Manche Kabelfernsehanbieter verlangen zusätzliche Gebühren für solch einen Dienst, und möglicherweise wird verlangt, dass Sie den Vertragsbedingungen des Unternehmens zustimmen.
5. Manche Digitalfernsehfunktionen sind in einigen Ländern oder Regionen möglicherweise nicht verfügbar, und bei DVB-C kann das Gerät möglicherweise nicht mit allen Anbietern störungsfrei zusammenarbeiten.
6. Für weitere Informationen setzen Sie sich bitte mit dem Samsung-Kundendienstzentrum in Verbindung.

□ Vorsichtsmaßnahmen beim Anzeigen von Standbildern

Ein Standbild kann zu einer dauerhaften Beschädigung des Bildschirms führen.

- Zeigen Sie Standbilder und teilweise unbewegte Bilder nicht länger als 2 Stunden auf dem LCD-Bildschirm an, da das Bild auf diese Weise einbrennen kann. Das Einbrennen von Standbildern wird auch als „Bildkonservierung“ bezeichnet. Sie können das Einbrennen vermeiden, indem Sie die Helligkeit und den Kontrast des Bildschirms beim Anzeigen von Standbildern verringern.
-  Der Betrieb des LCD-Monitors im Format 4:3 für einen längeren Zeitraum kann links, rechts und in der Mitte des Monitors Spuren der Bildränder hinterlassen, die durch die unterschiedliche Lichtemission auf dem Monitor verursacht werden. DVD- oder Spielekonsole-Wiedergabe können einen ähnlichen Effekt verursachen. Schäden, die durch die o. g. Effekte verursacht wurden, fallen nicht unter die Garantie.
- Durch das Anzeigen der Standbilder von Videospielen oder vom PC über einen gewissen Zeitraum hinaus können partielle Nachbilder entstehen. Um diesen Effekt zu verhindern, verringern Sie Helligkeit und Kontrast, wenn Sie Standbilder anzeigen möchten.

INHALT

ALLGEMEINE INFORMATIONEN

■ Bedienfeld.....	2
■ Zubehör.....	2
■ Anschlussfeld.....	3
■ Fernbedienung.....	5
■ Batterien in die Fernbedienung einsetzen.....	5

BEDIENUNG

■ Anzeigen von Menüs.....	6
■ Plug & Play-Funktion.....	7

SENDERSTEUERUNG

■ Konfigurieren des Kanalmenüs.....	8
■ Verwalten von Kanälen.....	10

BILDSTEUERUNG

■ Konfigurieren des Bildmenüs.....	12
■ Verwenden Ihres Computers als Computerbildschirm (PC).....	14
■ Fernsehgerät mithilfe des PCs einstellen.....	15

AUDIOSTEUERUNG

■ Konfigurieren des Tonmenüs.....	16
■ Tonmodus wählen.....	17

EINSTELLUNGEN

■ Konfigurieren der Menüeinstellungen.....	18
--	----

EINGANG / UNTERSTÜTZUNG

■ Konfigurieren des Signalquellenmenüs.....	20
■ Konfigurieren des Supportmenü.....	21

INFORMATIONEN ZU ANYNET+

■ Anschließen von Anynet+-Geräten.....	22
■ Einrichten von Anynet+.....	23
■ Wechseln zwischen von Anynet+-Geräten.....	23
■ Aufnahme.....	24
■ Wiedergabe über einen Receiver (Heimkinosystem).....	24
■ Fehlerbehebung für Anynet+.....	25

EMPFEHLUNGEN FÜR DEN BETRIEB

■ Videotextfunktion.....	26
■ Anbringen des Standfußes.....	27
■ Anbringen der Wandhalterung.....	27
■ Kensington-Schloss als Diebstahlsicherung.....	28
■ Befestigen des Fernsehgeräts an der Wand.....	28
■ Fehlerbehebung: Vor der Kontaktaufnahme mit dem Kundendienst.....	29
■ Technische Daten.....	29

☐ Lizenz



TruSurround HD, SRS und das  Symbol sind eingetragene Marken von SRS Labs, Inc. Die TruSurround HD-Technologie wird unter Lizenz von SRS Labs, Inc. in das System integriert.



Hergestellt unter Lizenz der Dolby Laboratories: Dolby sowie das Doppel-D-Symbol sind Warenzeichen der Dolby Laboratories.

☐ Symbol



Hinweis



Zielwahltaste



TOOL-Taste

ALLGEMEINE INFORMATIONEN

- Die Abbildungen und Illustrationen in diesem Handbuch dienen nur zur Information und können vom tatsächlichen Aussehen des Geräts abweichen. Technische Änderungen und Änderungen am Design des Geräts, insbesondere zur Verbesserung der Leistungsfähigkeit des Geräts, sind jederzeit vorbehalten.

Bedienfeld

- Form und Farbe des Geräts können sich je nach Modell unterscheiden.
- Sie können auch jederzeit die Tasten auf der Seitenverkleidung verwenden.

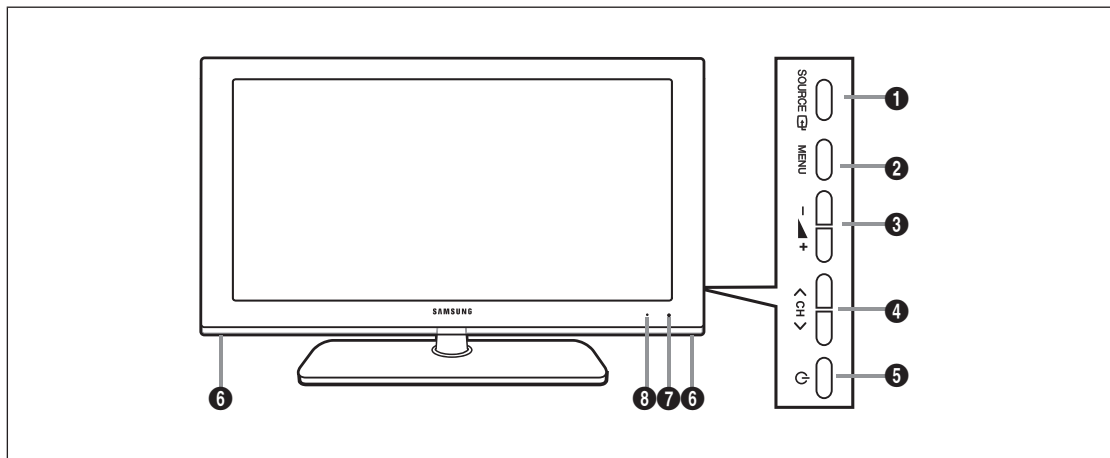

- SOURCE** : Schaltet zwischen allen verfügbaren Signalquellen um. Im Bildschirmmenü können Sie diese Taste wie die Eingabetaste (**ENTER**) auf der Fernbedienung verwenden.
- MENU**: Drücken Sie diese Taste, um ein Bildschirmmenü zu den Funktionen Ihres Fernsehgeräts einzublenden.
- +**: Hiermit erhöhen oder verringern Sie die Lautstärke. Im Bildschirmmenü können Sie die **- +**-Schaltflächen wie die Tasten **◀** und **▶** auf der Fernbedienung verwenden.
- < CH >**: Hiermit wechseln Sie den Kanal. Im Bildschirmmenü können Sie die **< CH >**-Schaltflächen wie die Tasten **▼** und **▲** auf der Fernbedienung verwenden.
- ⏻ (Netztaaste)**: Drücken Sie diese Taste, um das Fernsehgerät ein- und auszuschalten.
- LAUTSPRECHER**
- FERNBEDIENUNGSSENSOR**: Richten Sie die Fernbedienung auf diesen Sensor am Fernsehgerät.
- BETRIEBSANZEIGE**: Beim Einschalten des Fernsehgeräts blinkt die Netzleuchte kurz und erlischt anschließend. Im Standbymodus leuchtet die Anzeige permanent.

Zubehör

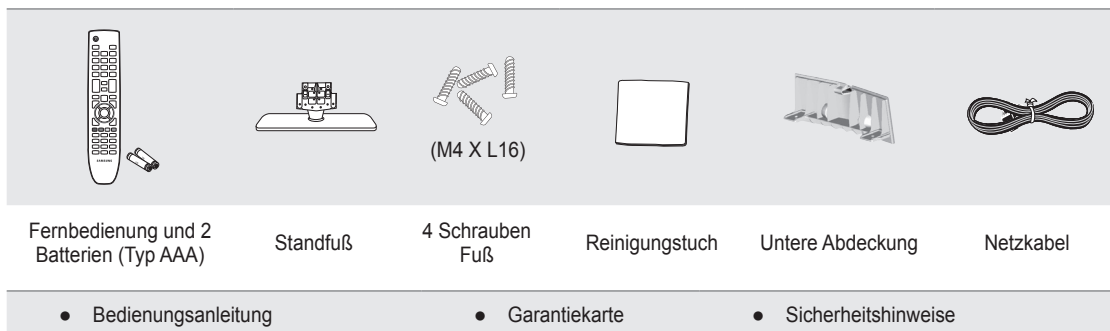

- Überprüfen Sie die Verpackung Ihres LCD-Fernsehgeräts auf Vollständigkeit. Falls Komponenten fehlen sollten, setzen Sie sich bitte mit Ihrem Händler in Verbindung.
- Garantiekarte / Sicherheitshinweise (nicht überall verfügbar)
- Die Farbe und die Form der Teile kann je nach Modell unterschiedlich sein.

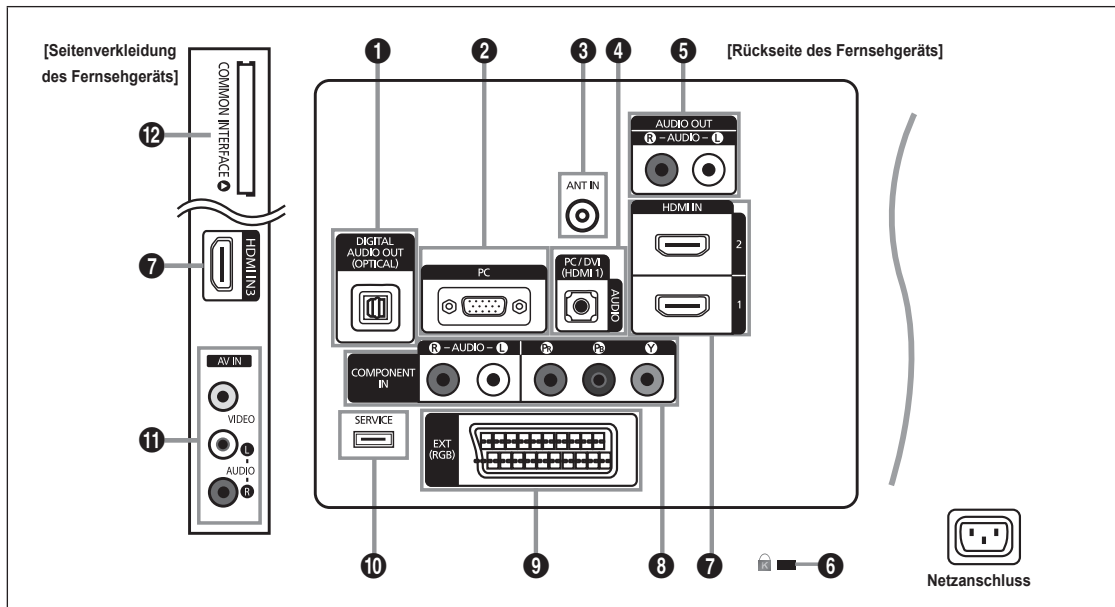

- ☑ Form und Farbe des Geräts können sich je nach Modell unterscheiden.
- ☑ Wenn Sie ein externes Gerät an das Fernsehgerät anschließen möchten, muss das Gerät unbedingt ausgeschaltet sein.
- ☑ Achten Sie beim Anschließen eines externen Geräts auf die Farbcodierung: Stecker und Buchse müssen die gleiche Farbe aufweisen.

1 DIGITAL AUDIO OUT (OPTICAL)

- Anschluss für ein Digitalaudio-Gerät wie z. B. ein Heimkinosystem.
- ☑ Wenn die HDMI IN-Anschlüsse verbunden sind, wird über den Anschluss **DIGITAL AUDIO OUT (OPTICAL)** am Fernseher nur 2-Kanalton ausgegeben. Wenn Sie 5.1-Kanalton wünschen, müssen Sie den optischen Ausgang am DVD-Player oder an der Kabel-/Sat-Box direkt an einen Verstärker oder ein Heimkinosystem anschließen und nicht an das Fernsehgerät.

2 PC

- Anschließen an den Videoausgang Ihres PCs.

3 ANT IN

Anschluss an eine Antenne oder eine Kabelfernsehanlage.

4 PC/DVI(HDMI 1)[AUDIO]

- Anschließen an den Audioausgang Ihres PCs.
- DVI-Audioausgänge für externe Geräte.

5 AUDIO OUT [R-AUDIO-L]

- Verbinden Sie das eine Ende des Cinch-Audiokabels mit dem Anschluss **AUDIO OUT [R-AUDIO-L]** auf der Rückseite des Geräts und das andere Ende mit den entsprechenden Audioeingängen des Verstärkers oder DVD-Heimkinosystems.

6 KENSINGTON-SCHLOSS (modellabhängig)

- Das (optionale) Kensington-Schloss dient zur Sicherung des Fernsehgeräts bei Verwendung an einem öffentlichen Ort. Wenn Sie ein Schloss verwenden möchten, wenden Sie sich an den Händler, bei dem Sie das Fernsehgerät erworben haben.

☑ Die Position des Kensington-Schlusses ist modellabhängig.

7 HDMI IN 1, HDMI IN 2, HDMI IN 3

- Anschließen an die HDMI-Buchse von Geräten mit HDMI-Ausgang.
- ☑ Beim Anschluss von Geräten über HDMI-Schnittstelle ist keine zusätzliche Audioverbindung erforderlich.
- ☑ Verwenden Sie den **HDMI IN 1**-Anschluss für DVI-Verbindungen mit einem externen Gerät. Verwenden Sie ein DVI-HDMI-Kabel oder einen DVI-HDMI-Adapter (DVI auf HDMI) für den Videoanschluss und die **PC/DVI(HDMI 1)[AUDIO]**-Anschlüsse für die Audioverbindung.

☑ Sie können diese Anschlüsse auch verwenden, um an einen PC anzuschließen.

☑ Was ist HDMI?

HDMI, die "hochauflösende Multimediaschnittstelle" ermöglicht die Übertragung von hochauflösenden digitalen Videodaten und mehreren Kanälen mit Digitalaudio.

Mit dem entsprechenden Kabel ermöglicht der HDMI/DVI-Anschluss DVI-Verbindungen zu einem erweiterten Gerät (nicht mitgeliefert).

Der Unterschied zwischen HDMI und DVI besteht darin, dass ein Gerät mit HDMI kleiner ist, mit dem Kopierschutz HDCP (High Bandwidth Digital Copy Protection/ digitaler Kopierschutz) ausgestattet ist und digitalen Mehrkanalton unterstützt.

- ☒ Bei dem Fernsehgerät erfolgt u. U. keine Tonausgabe und das Fernsehbild weist evtl. anormale Farben auf, wenn DVD- oder Blu-ray-Player bzw. Kabel- oder Satellitenreceiver angeschlossen werden, die HDMI-Versionen vor 1.3 unterstützen. Beim Anschluss eines älteren HDMI-Kabels und fehlender Tonausgabe schließen Sie das HDMI-Kabel an den **HDMI IN 1**-Abschluss und die Audiokabel an die **PC/DVI(HDMI 1)[AUDIO]**-Anschlüsse auf der Rückseite des Fernsehgeräts an. Wenn dies der Fall ist, erfragen Sie bei Firma, die Ihnen den DVD- oder Blu-ray-Player bzw. den Kabel- oder Satellitenreceiver geliefert hat, die eingesetzte HDMI-Version. Anschließend fordern Sie ein Firmwareupdate an. HDMI-Kabel für andere Versionen als 1.3 können störendes Flackern des Bildschirms verursachen oder zum völligen Ausfall des Fernsehgeräts führen.

8 COMPONENT IN

- Verbinden Sie den Komponentenanschluss (P_R, P_B, Y) auf der Rückseite des Fernsehgeräts mit Hilfe des (optionalen) Komponenten-Videokabels mit den entsprechenden Komponenten-Videoausgängen des DTV- oder DVD-Geräts.
- Wenn Sie sowohl die Set-Top-Box als auch ein DTV- (oder DVD)-Gerät anschließen möchten, verbinden Sie die Set-Top-Box mit dem DTV- (oder DVD)-Gerät, und verbinden Sie das DTV- oder DVD-Gerät mit dem Komponentenanschluss (P_R, P_B, Y) des Fernsehgeräts.
- Die P_R, P_B und Y-Anschlüsse von Komponentengeräten (DTV oder DVD) sind manchmal mit Y, B-Y und R-Y bzw. Y, Cb und Cr beschriftet.
- Verbinden Sie den Audioausgang **[R-AUDIO-L]** auf der Rückseite des Fernsehgeräts über Cinch-Audiokabel (optional) mit dem entsprechenden Audioausgang des DTV- oder DVD-Geräts.

9 EXT

Anschluss	Eingang			Ausgang
	Video	Audio (L / R)	RGB	Video + Audio (L / R)
EXT	O	O	O	Nur TV- oder DTV-Ausgang verfügbar.

- Ein- und Ausgänge für externe Geräte wie z. B. Videorecorder, DVD-Player, Spielekonsolen oder Video-Disc-Player.

10 SERVICE

- Anschluss für Softwareaktualisierungen.

11 AV IN [VIDEO] / [R-AUDIO-L]







- Schließen Sie ein Cinch-Kabel an ein geeignetes A/V-Gerät (z. B. Videorecorder, DVD-Player oder Camcorder) an.
- Verbinden Sie das eine Ende des Cinch-Audiokabels mit dem Anschluss **[R-AUDIO-L]** Ihres Geräts und das andere Ende mit den entsprechenden Audioausgängen des A/V-Geräts.







12 COMMON INTERFACE-Steckplatz

- Ohne eingelegte "CI-Karte" zeigt das Fernsehgerät auf einigen Kanälen ein "gestörtes Signal" an.
- Die Verbindungsinformationen mit Telefonnummer, Kennung der CI-Karte, Hostkennung und anderen Angaben wird nach ungefähr 2 bis 3 Minuten angezeigt. Wenn eine Fehlermeldung angezeigt wird, wenden Sie sich bitte an Ihren Diensteanbieter.
- Wenn die Konfiguration der Kanalinformationen abgeschlossen ist, wird die Meldung "Updating Completed" angezeigt. Dies bedeutet, dass die Kanalliste aktualisiert wurde.
- ☒ Sie müssen die CI-Karte bei einem der örtlichen Kabelnetzbetreiber beschaffen. Ziehen Sie die CI-Karte vorsichtig mit den Händen heraus. Sie könnte beim Herunterfallen beschädigt werden.
- ☒ Die Richtung, in der Sie die Karte einlegen müssen, ist darauf mit einem Pfeil markiert.
- ☒ Die Position des **COMMON INTERFACE**-Steckplatzes ist modellabhängig.
- ☒ Zugangsmodule werden in einigen Ländern und Regionen nicht unterstützt. Fragen Sie diesbezüglich Ihren offiziellen Samsung-Händler.













Fernbedienung

- ☑ Die Reichweite der Fernbedienung beträgt ca. 7 m.
- ☑ Die Leistungsfähigkeit der Fernbedienung kann durch starke Lichteinstrahlung beeinträchtigt werden.
- ☑ Form und Farbe des Geräts können sich je nach Modell unterscheiden.

- 1 **POWER**: Standby-Taste des Fernsehgeräts.
- 2 **ZIFFERTASTEN**: Hiermit wechseln Sie den Kanal.
- 3 : Die Funktion dieser Taste entspricht der Taste **ENTER**  bei den Navigationstasten. Wenn Sie die Zifferntasten verwenden, um den Kanal zu wechseln, geben Sie die Kanalnummer ein und drücken Sie dann die Taste **ENTER** . Danach wird der gewünschte Kanal direkt eingeschaltet.
- 4 : Hiermit erhöhen oder verringern Sie die Lautstärke.
- 5 **SOURCE**: Hiermit können Sie alle verfügbaren Videosignalquellen anzeigen und auswählen.
- 6 **CH LIST**: Hiermit zeigen Sie die Kanalliste auf dem Bildschirm an.
- 7 **TOOLS**: Hiermit können Sie häufig verwendete Funktionen schnell auswählen.
- 8 **INFO**: Hiermit können Sie Informationen auf dem Fernsehschirm anzeigen.
- 9 **FARBFASTEN**: Verwenden Sie diese Tasten bei der Arbeit mit der Kanalliste usw.
- 11 **DUAL**: Auswahl von Toneffekten
- 12 Verwenden Sie diese Tasten bei der Arbeit mit DMA und Anynet+. (): Mit dieser Fernbedienung können Sie die Aufnahmen mit Samsung-Rekordern über Anynet+ steuern.)
- 13 **TV**: Hiermit können Sie den TV-Modus direkt aufrufen.
- 14 **PRE-CH**: Hiermit können Sie zum zuletzt angezeigten Kanal wechseln.
- 15 **MUTE** : Drücken Sie diese Taste, um den Ton vorübergehend auszuschalten.

- 16 **P** / : Hiermit wechseln Sie den Kanal.
- 17 **MENU**: Hiermit zeigen Sie das Bildschirmmenü an.
- 18 **FAV.CH**: Drücken Sie diese Taste, um zu Ihren Favoriten zu wechseln.
- 19 **RETURN**: Hiermit wechseln Sie zurück zum vorherigen Menü
- 20 **AUF**  / **AB**  / **LINKS**  / **RECHTS**  / **ENTER** : Auswählen von Optionen im Bildschirmmenü und Ändern von Menüwerten.
- 21 **EXIT**: Drücken Sie diese Taste, um das Menü zu verlassen.
- 22 **P.SIZE**: Hiermit wählen Sie die Bildgröße aus
- 23 **SRS**: Hiermit können Sie SRS TS HD auswählen.
- 24 **SUBT.**: Mit dieser Taste können Sie Untertitel anzeigen
- 25 **GUIDE**: Hiermit zeigen Sie den elektronischen Programmführer (EPG) an.

Videotextfunktionen

- 5 : Videotext-Modus auswählen (LIST / FLOF)
- 6 : Videotextseite speichern
- 7 : Videotextgröße auswählen.
- 8 : Verborgenen Inhalt einblenden
- 9 : Fasttext-Thema auswählen
- 10 : Nacheinander Videotext, Double oder Mix auswählen.
- 13 : Videotext beenden
- 14 : Untergeordnete Videotextseite
- 16 : Nächste Videotextseite
- : Vorige Videotextseite
- 17 : Teletext-Index
- 19 : Nicht umblättern
- 21 : Teletext abbrechen

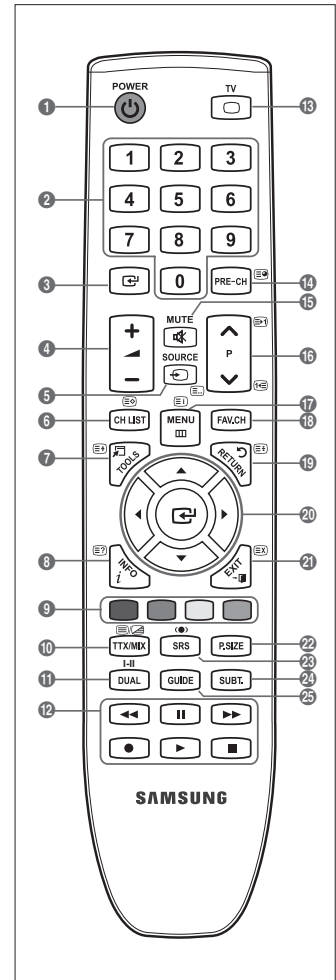

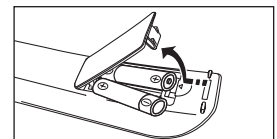

Batterien in die Fernbedienung einsetzen

1. Heben Sie die Abdeckung auf der Rückseite der Fernbedienung an, wie in der Abbildung dargestellt.
2. Legen Sie zwei AAA-Batterien ein.
 - ☑ Achten Sie darauf, dass die Pole der Batterien wie im Batteriefach angezeigt ausgerichtet sind.
3. Schieben Sie die Abdeckung wieder auf die Fernbedienung.
 - ☑ Wenn die Fernbedienung für einen längeren Zeitraum nicht verwendet wird, nehmen Sie die Batterien heraus, und lagern Sie sie an einem kühlen, trockenen Ort.
- ☑ Sollte die Fernbedienung nicht funktionieren, überprüfen Sie Folgendes:
 - Ist das Fernsehgerät eingeschaltet?
 - Wurden Plus- und Minuspol der Batterien vertauscht?
 - Sind die Batterien leer?
 - Liegt ein Stromausfall vor oder ist das Netzkabel des Fernsehgeräts nicht eingesteckt?
 - Befindet sich eine Leuchtstoffröhre oder ein Neonschild in der Nähe?





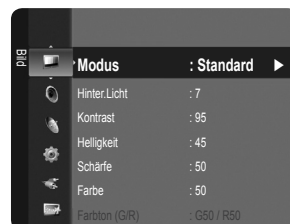

Anzeigen von Menüs

Vor dem ersten Einsatz des Fernsehgeräts führen Sie die folgenden Schritte aus, um zu erfahren, wie Sie im Menü navigieren, um die verschiedenen Funktionen auszuwählen und einzustellen.

1. Drücken Sie die Taste **MENU**.
Das Hauptmenü wird auf dem Bildschirm angezeigt. Auf der linken Seite sehen Sie Symbole: **Bild, Ton, Sender, Einstellungen, Eingang, Anwendung, Unterstützung**.
2. Wählen Sie mit den Tasten **▲** oder **▼** eines der Symbole aus.
Drücken Sie die Tasten **◀** oder **▶**, um in das Untermenü des Symbols zu wechseln.
3. Drücken Sie die Taste **▲** oder **▼**, um im Menü zu navigieren.
Drücken Sie die Taste **ENTER** , um im Menü Eingaben vorzunehmen.
4. Ändern Sie mit den Tasten **▲/▼/◀/▶** die jeweils gewählte Option.
 Durch Drücken der Taste **RETURN** gelangen Sie zurück ins vorherige Menü.
5. Drücken Sie zum Schließen des Menüs die Taste **EXIT**.







Die Tasten der Fernbedienung

Taste	Vorgang	Taste	Vorgang
	Bildschirmmenü anzeigen.	▲/▼/◀/▶ ENTER 	Cursor bewegen und Elemente auswählen. Markiertes Element auswählen. Einstellung bestätigen.
	Zurück zum vorherigen Menü.		
	Bildschirmmenü schließen.		

Beispiel: Einstellen der Helligkeit des Fernsehgeräts im Bildmenü





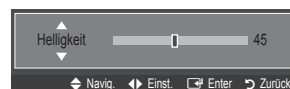
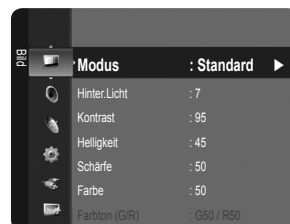

















■ Einstellen der Helligkeit auf 80

1. Drücken Sie die Taste **MENU**, um das Menü anzuzeigen.
 2. Drücken Sie die Taste **ENTER** , um **Picture** auszuwählen.
 3. Wählen Sie mit den Tasten **▲** oder **▼** die Option **Helligkeit**.
 4. Drücken Sie die Taste **ENTER** .
 5. Drücken Sie die Tasten **◀** oder **▶**, bis die Helligkeit auf 80 eingestellt ist.
 6. Drücken Sie die Taste **ENTER** .
-  Drücken Sie die Taste **EXIT**, um das Menü zu verlassen.







Plug & Play-Funktion

Wenn das Fernsehgerät zum ersten Mal eingeschaltet wird, werden automatisch die Grundeinstellungen vorgenommen.

1. Drücken Sie die Taste **POWER** auf der Fernbedienung. Die Meldung **You can set the menu language.** wird angezeigt.
2. Wählen Sie die gewünschte Sprache mit den Tasten **▲** oder **▼** aus. Drücken Sie die Taste **ENTER** , um Ihre Auswahl zu bestätigen.
3. Wählen Sie durch Drücken der Tasten **◀** oder **▶** die Option **Shop Demo** oder **Privatgebrauch**, und drücken Sie dann auf **ENTER** .
 -  Wir empfehlen Ihnen, das Fernsehgerät im Modus **Privatgebrauch** zu verwenden, um das optimale Bild für den Privatgebrauch zu erzielen.
 -  **Shop Demo** ist nur geeignet, wenn das Gerät in einem Verkaufsbereich verwendet wird.
 -  Wenn das Gerät versehentlich auf den Modus **Shop Demo** eingestellt wird, und Sie möchten wieder zurück zu **Privatgebrauch (Standard)** wechseln, gehen Sie so vor: Drücken Sie die Lautstärketaste am Fernsehgerät. Wenn das Menü "Volume" angezeigt wird, halten Sie die Taste **MENU** am Fernsehgerät 5 Sekunden lang gedrückt.
4. Drücken Sie die Taste **ENTER** . Wählen Sie das gewünschte Land mit der Taste **▲** oder **▼** aus. Drücken Sie die Taste **ENTER** , um Ihre Auswahl zu bestätigen.
5. Wählen Sie durch Drücken der Tasten **▲** oder **▼** die Option **Terrestrisch** oder **Kabel**, und drücken Sie dann die Taste **ENTER** .
 -  **Terrestrisch: Terrestrisches** Antennensignal.
 - Kabel: Kabelgebundenes** Antennensignal.
6. Wählen Sie durch Drücken der Tasten **▲** oder **▼** die Signalquelle aus, die gespeichert werden soll. Drücken Sie die Taste **ENTER** , um **Start** auszuwählen.
 -  **Digital und Analog:** Digitale und analoge Kanäle.
 - Digital:** Digitale Kanäle.
 - Analog:** Analoge Kanäle.
 -  Wenn Sie das Antennensignal auf **Kabel** einstellen, können Sie im nächsten Schritt einen Wert für die Suche nach Digitalkanälen eingeben. Weitere Informationen hierzu finden Sie unter **Sender** → **Autom. speichern**.
 -  Die Kanalsuche wird automatisch gestartet und beendet.
 -  Zum Unterbrechen des Speichervorgangs zu einem beliebigen Zeitpunkt drücken Sie die Taste **ENTER** .
 -  Wenn Sie alle verfügbaren Kanäle gespeichert haben, wird die Meldung **Uhrmodus einstellen** angezeigt.
7. Drücken Sie die Taste **ENTER** . Wählen Sie durch Drücken der Tasten **▲** oder **▼** die Option **Auto**, und drücken Sie dann die Taste **ENTER** .
 -  Wenn Sie **Manual** wählen, wird **Datum und Uhrzeit einstellen** angezeigt.
 -  Wenn Sie ein digitales Signal empfangen, wird die Zeit automatisch eingestellt. Anderenfalls wählen Sie **Manuell**, um die Uhr zu stellen. (Informationen hierzu finden Sie auf Seite 18.)
8. Die Verbindungsmethode für optimale HD-Qualität wird vorgeschlagen. Nachdem Sie die Methode bestätigt haben, drücken Sie die Taste **ENTER** .
9. Die Meldung **Wir wünschen gute Unterhaltung!** wird angezeigt. Drücken Sie abschließend die Taste **ENTER** .

So setzen Sie diese Funktion zurück:

1. Drücken Sie die Taste **MENU**, um das Menü anzuzeigen. Wählen Sie durch Drücken der Tasten **▲** oder **▼** die Option **Einstellungen**, und drücken Sie dann die Taste **ENTER** .
2. Drücken Sie die Taste **ENTER**  erneut, um **Plug & Play** auszuwählen.
3. Geben Sie nun Ihre vierstellige PIN ein. Der Standard-PIN-Code eines neuen Fernsehgeräts lautet 0000.
 -  Wenn Sie die PIN ändern möchten, verwenden Sie die Funktion **PIN ändern**. (Informationen hierzu finden Sie auf Seite 19.)
 -  Die **Plug & Play**-Funktion gibt es nur im TV-Modus.



SENDERSTEUERUNG

Konfigurieren des Kanalmenüs

Land

Der Eingabebildschirm für die PIN wird geöffnet. Geben Sie nun Ihre vierstellige PIN ein.

Analog Sender

Sie können das Land für Analogkanäle ändern.

Digitaler Sender

Sie können das Land für Digitalkanäle ändern.



Autom. speichern

Sie können den verfügbaren Frequenzbereich nach Sendern durchsuchen (verfügbare Sender und Frequenzbereiche sind vom jeweiligen Land abhängig). Die automatisch zugewiesenen Programmplätze entsprechen unter Umständen nicht den gewünschten Programmplätzen.

Wenn ein Kanal mit der Funktion **Kindersicherung** gesperrt wurde, wird das Eingabefenster für die PIN geöffnet.

Terrestrisch / Kabel

Antennensignal zum Speichern auswählen

- **Digital und Analog:** Digitale und analoge Kanäle.
- **Digital:** Digitale Kanäle.
- **Analog:** Analoge Kanäle.

Bei Auswahl von Kabel → Digital und Analog oder Kabel → Digital

Wert für die Suche nach Kabelkanälen eingeben.

- **Suchlaufmodus** → **Voll / Netzwerk / Schnell**

Schnell

- **Network ID:** Anzeigen der Netzwerkennung.
- **Frequenz:** Hiermit zeigen Sie die Frequenz des Kanals an. (Je nach Land unterschiedlich)
- **Modulation:** Hiermit zeigen Sie die verfügbaren Modulationswerte an.
- **Symbolrate:** Hiermit zeigen Sie die verfügbaren Symbolraten an.

Das Fernsehgerät durchsucht automatisch alle Kanäle mit aktiven Sendern und speichert sie im Speicher des Fernsehgeräts.

Wenn Sie die automatische Speicherung anhalten möchten, drücken Sie auf **ENTER**.

Die Meldung **Automatische Senderspeicherung beenden?** wird angezeigt.

Drücken Sie die Taste **◀** oder **▶**, um Ja auszuwählen, und drücken Sie dann die Taste **ENTER**.

Manuell speichern

Hiermit wird manuell ein Kanal gesucht und dieser im Fernsehspeicher abgelegt.

Wenn ein Kanal mit der Funktion **Kindersicherung** gesperrt wurde, wird das Eingabefenster für die PIN geöffnet.

Digitaler Sender

Manuelles Speichern von digitalen Kanälen.

Digitaler Sender ist nur im DTV-Modus verfügbar.

- **Sender:** Stellen Sie die Kanalnummer mit den Tasten **▲**, **▼** oder einer Zifferntaste (**0 – 9**) ein.
- **Frequenz:** Einstellen der Frequenz mithilfe der Zifferntasten.
- **Bandbreite:** Einstellen der Bandbreite mit den Tasten **▲**, **▼** oder einer Zifferntaste (**0 – 9**).
- Nach Abschluss des Suchlaufs werden die Kanäle in der Kanalliste aktualisiert.

Analog Sender

Manuelles Speichern von analogen Kanälen.

- **Programm** (der Programmplatz, der dem Sender zugewiesen werden soll) Stellen Sie den Programmplatz mit den Tasten **▲**, **▼** oder einer Zifferntaste (**0 – 9**) ein.
- **Fernsehnorm** → **Auto / PAL / SECAM / NTSC4.43:** Einstellen der Fernsehnorm mithilfe der Taste **▲** oder **▼**.
- **Tonsystem** → **BG / DK / I / L:** Einstellen des Tonsystems mithilfe der Taste **▲** oder **▼**.
- **Sender** (Wenn Ihnen die Nummer des zu speichernden Senders bekannt ist) Wählen Sie durch Drücken der Tasten **▲** oder **▼** die Option **C** (terrestrischer Kanal) oder **S** (Kabelkanal). Drücken Sie die Taste **▶**, und drücken Sie dann die Tasten **▲**, **▼** oder eine Zifferntaste (**0 – 9**), um die gewünschte Nummer auszuwählen.
 - Die Kanalnummer können Sie auch direkt durch Drücken der Zifferntasten (**0–9**) auswählen.
 - Falls kein oder nur schlechter Ton zu hören sein sollte, wählen Sie einen anderen Audiostandard aus.

- **Suchlauf** (Wenn Ihnen die Kanalnummern nicht bekannt sind): Drücken Sie zum Starten des Suchlaufs die Taste ▲ oder ▼. Der Tuner durchsucht den Frequenzbereich, bis der erste Sender bzw. der ausgewählte Sender empfangen wird.
- **Speichern** (Zum Speichern des Kanals und des zugehörigen Programmplatzes): Drücken Sie die Taste **ENTER** , um **OK** zu wählen.

Kanalmodus

- **P (Programm-Modus)**: Nach Abschluss der Einstellungen sind den Sendern Ihrer Region Plätze mit den Nummern von P00 bis P99 zugewiesen worden. In diesem Modus können Sie Sender durch Eingabe des Programmplatzes auswählen.
- **C (Antennenempfangsmodus)**: In diesem Modus können Sie Kanäle durch Eingabe der Nummer anwählen, die jedem Antennensender zugeordnet ist.
- **S (Kabelkanal-Modus)**: In diesem Modus können Sie Sender durch Eingabe der Nummer anwählen, die jedem Kabelsender zugeordnet ist.

Suchoptionen für Kabelje nach Land

Mit Hilfe dieser Funktion können Sie manuell den Kanalbereich hinzufügen, der bei vollständiger Suche und automatischer Speicherung durchsucht wird.

- **Frequenz (Start ~ Stopp)**: Hiermit zeigen Sie die Frequenz des Kanals an.
- **Modulation**: Hiermit zeigen Sie die verfügbaren Modulationswerte an.
- **Symbolrate**: Hiermit zeigen Sie die verfügbaren Symbolraten an.

Heute & Morgen / Ausführlich

Die Informationen des elektronischen Programmführers werden von den Sendern zur Verfügung gestellt. Es kann sein, dass Programmeinträge leer oder veraltet sind. Dies ist auf die für einen bestimmten Kanal übertragenen Informationen zurückzuführen. Die Anzeige wird dynamisch aktualisiert, sobald neue Informationen verfügbar sind.

- Detaillierte Verfahrensbeschreibungen zur Verwendung von **Ausführlich** und **Heute & Morgen** entnehmen Sie den Hinweisen auf Seite 10.
- Sie können das Programmführermenü auch durch Drücken der Taste **GUIDE** aufrufen. (Weitere Informationen zum Konfigurieren des **Standard** finden Sie bei den entsprechenden Beschreibungen.)

■ **Heute & Morgen**

Für die sechs in der linken Spalte angezeigten Kanäle werden die aktuelle und die nächste Sendung angezeigt.

■ **Ausführlich**

Hier werden die Programminformationen in einem Zeitplan mit einer Unterteilung von jeweils 1 Stunde angezeigt. Es wird ein Zeitfenster von 2 Stunden mit Programminformationen angezeigt. Dieses Fenster kann jedoch in der Zeit nach vorne oder nach hinten verschoben werden.

Standard → Heute & Morgen / Ausführlich

Mit der Taste **GUIDE** auf der Fernbedienung können Sie einstellen, ob der **Heute & Morgen** oder der **Ausführlich** angezeigt werden soll.

Senderliste

Detaillierte Verfahrensbeschreibungen zur Verwendung der **Senderliste** entnehmen Sie den Beschreibungen unter 'Verwalten von Kanälen'.

- Diese Optionen können Sie auch durch Drücken der Taste **CH LIST** (Kanalliste) auf der Fernbedienung aufrufen.

Kanalmodus

Durch Drücken der Tasten **P**  /  wechseln Sie innerhalb der gewählten Kanalliste zwischen den Kanälen.

■ **Hinzugef. Sender**

Es wird nur zwischen Kanälen der gespeicherten Kanalliste gewechselt.

■ **Favoriten**

Es wird nur zwischen Kanälen der Favoritenliste gewechselt.

Feinabstimmung

Bei klarem Empfang ist keine Feinabstimmung nötig, da diese automatisch während der Sendersuche erfolgt. Falls das Signal jedoch schwach oder das Bild verzerrt ist, müssen Sie unter Umständen eine manuelle Feinabstimmung durchführen.

- Gespeicherte feinabgestimmte Kanäle werden mit einem Sternchen "*" auf der rechten Seite der Kanalnummer im Kanal-Banner markiert.
- Wählen Sie zum Zurücksetzen der Feinabstimmung die Option **Reset** aus, indem Sie zuerst die Taste ▲ oder ▼ und dann die Taste **ENTER**  drücken.
- Eine Feinabstimmung ist nur für Analogfernsehgeräte möglich.

Verwenden des Heute & Morgen / Ausführlich

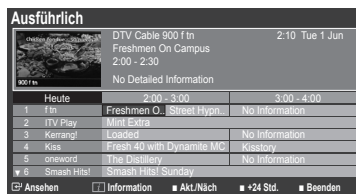
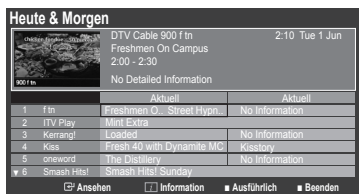

Sie möchten...	Dann...
Programm aus der Liste des Programmführers anzeigen	Wählen Sie mit den Tasten ▲, ▼, ◀, ▶ das Programm aus.
Programmführer beenden	Drücken Sie die blaue Taste.
Sobald Sie ein Programm gewählt haben, wird es zusammen mit einem Uhr-Symbol angezeigt. Nachdem Sie erneut auf ENTER gedrückt haben, drücken Sie auf ◀ oder ▶, um die Option Annuler progr. , zu wählen. Danach wird die Programmwahl aufgehoben und das Uhr-Symbol wird entfernt	
Programminformationen anzeigen	Wählen Sie mit den Tasten ▲, ▼, ◀, ▶ das gewünschte Programm aus. Drücken Sie die Taste INFO , wenn das Programm Ihrer Wahl markiert ist. Der Programmtitel wird oben in der Mitte des Bildschirms angezeigt.
Klicken Sie auf die Taste INFO , wenn Sie genauere Informationen benötigen. Zu diesen Informationen gehören: Kanalnummer, Programmdauer, Statusleiste, Kindersicherungsstufe, Bildqualität (HD/SD), Tonmodus, Untertitel oder Teletext, Sprache für Untertitel oder Teletext sowie Kurzzusammenfassung des markierten Programms. "... TM wird ... angezeigt.	
Zwischen dem Programmführer Heute & Morgen oder Ausführlich umzuschalten	Drücken Sie wiederholt die rote Taste.
Im ausführlichen Programmführer	
Schnell zurückblättern (24 Stunden).	Drücken Sie mehrmals die grüne Taste.
Schnell weiterblättern (24 Stunden).	Drücken Sie mehrmals die gelbe Taste.

Verwalten von Kanälen

Mit diesem Menü können Sie Favoriten hinzufügen, löschen oder einstellen und den digitalen Programmführer für Digitalsendungen verwenden.

Alle Sender

Hiermit zeigen Sie alle verfügbaren Kanäle an.

Hinzugefügte Sender

Hiermit zeigen Sie alle hinzugefügten Kanäle an.

Favorit

Hiermit zeigen Sie alle Favoritenkanäle an.

Durch Drücken der Taste **FAV.CH** auf der Fernbedienung aufrufen können Sie die eingerichteten Favoritenkanäle auswählen.

Programmiert

Hiermit zeigen Sie alle vorgemerkten Programme an.







Wählen Sie im Fenster **Alle Sender**, **Hinzugefügte Sender** oder **Favorit** einen Kanal. Drücken Sie hierzu die Tasten ▲ / ▼ und die Taste **ENTER** . Nun können Sie den gewählten Kanal ansehen.

Verwenden der Farbtasten in Verbindung mit der Kanalliste.



- **Rot (Sendertyp):** Schalten Sie zwischen **TV**, **Radio**, **Daten / And.** und **Alle.** um.
- **Grün (Zoom):** Hiermit vergrößern oder verkleinern Sie die Kanalnummer.
- **Gelb (Wählen):** Hiermit wählen Sie mehrere Kanallisten aus. Sie können die Funktionen zum Hinzufügen / Löschen / Hinzufügen zu Favoriten / Löschen aus Favoriten oder Sperren / Freigeben gleichzeitig verwenden. Markieren Sie die gewünschten Kanäle und drücken Sie die gelbe Taste, um alle markierten Kanäle zugleich einzustellen. Links neben dem Namen des gewählten Kanals wird das Symbol angezeigt.
- **TOOLS (Extras):** Hiermit zeigen Sie die Menüs **Löschen** (oder **Hinzufügen**), **Zu Favoriten hinzufügen** (oder **Aus Favoriten löschen**), **Sperren** (oder **Freigabe**), **Timer-Wiedergabe**, **Sendernamen bearbeiten**, **Sortieren**, **Programmplatz bearbeiten**, **Alle abwählen** oder **Autom. speichern** an. (Der Inhalt des Menüs Optionen hängt von der jeweiligen Situation ab.)



Symbole zur Anzeige des Kanalstatus





- : Ein analoger Kanal.
- : Ein Kanal, der durch Drücken der gelben Taste gewählt wurde.
- : Ein Kanal, der als Favorit eingestellt ist.
- : Ein Programm, das gerade gesendet wird.
- : Ein gesperrter Kanal.
- : Ein vorgemerktes Programm

Optionsmenü für Kanallisten (in Alle Sender / Hinzugefügte Sender / Favorit)

-  Drücken Sie die Taste **TOOLS**, um das Optionsmenü zu öffnen.
-  Der Inhalt des Optionsmenüs hängt vom jeweiligen Kanalstatus ab.

■ **Hinzufügen / Löschen**

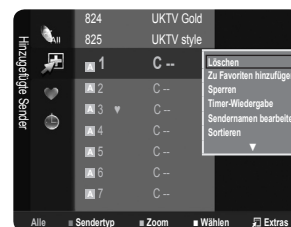

Sie können Kanäle löschen oder hinzufügen, damit nur die gewünschten Kanäle angezeigt werden.

-  Alle gelöschten Kanäle werden im Menü **Alle Sender** angezeigt.
-  Wenn der Kanal in grauer Farbe dargestellt wird, wurde er gelöscht.
-  Das Menü **Hinzufügen** wird nur für gelöschte Kanäle angezeigt.
-  Sie können einen Kanal aus dem Menü **Hinzugefügte Sender** oder **Favorit** in gleicher Weise löschen.





■ **Zu Favoriten hinzufügen / Aus Favoriten löschen**

Sie können Kanäle, die Sie häufig sehen, als Favorit festlegen.

-  Drücken Sie die Taste **TOOLS**, um das Menü **Extras** anzuzeigen. Sie können das Hinzufügen zu (oder Löschen aus) den Favoriten auch durch Auswählen von **Extras** → **Zu Favoriten hinzufügen** (oder **Aus Favoriten löschen**) einstellen.
-  Das Symbol '♥' wird angezeigt, und der Kanal wird als Favorit festgelegt.
-  Alle Favoritenkanäle werden im Menü **Favorit** angezeigt.





■ **Sperrern / Freigabe**

Sie können einen Kanal sperren, sodass er nicht ausgewählt und angezeigt werden kann. Diese Funktion ist nur verfügbar, wenn die **Kindersicherung** aktiviert ist (**Ein**). (siehe Seite 19)

-  Der Eingabebildschirm für die PIN wird geöffnet. Geben Sie nun Ihre vierstellige PIN ein.
-  Der Standard-PIN-Code eines neuen Fernsehgeräts lautet 0000. Sie können die PIN ändern, indem Sie im Menü den Befehl **PIN ändern** wählen.
-  Das Symbol '🔒' wird angezeigt, und der Kanal wird gesperrt.

■ **Timer-Wiedergabe**

Wenn Sie ein Programm zum Anschauen vorgemerkt haben, wechselt das Fernsehgerät automatisch zum vorgemerkten Kanal in der Kanalliste, auch wenn Sie gerade einen anderen Kanal anschauen. Um ein Programm vorzumerken, müssen Sie zuerst die Uhrzeit einstellen. (Siehe Seite 18)

-  Sie können nur gespeicherte Kanäle vormerken.
-  Sie können Kanal, Tag, Monat, Jahr, Stunde und Minute auch direkt über die Zifferntasten auf der Fernbedienung einstellen.
-  Das Vormerken eines Programms wird im Menü **Programmiert** angezeigt.
-  **Digitaler Programmführer und Vormerken von Sendungen**
Wenn Sie einen digitalen Kanal gewählt haben und die Taste **▶** drücken, wird der Programmführer für diesen Kanal angezeigt. Gehen Sie in der oben beschriebenen Weise vor, wenn Sie ein Programm vormerken möchten.

■ **Sendernamen bearbeiten (nur Analogkanäle)**

Sie können Kanäle mit Beschriftungen versehen, sodass die ersten Buchstaben des Namens immer dann angezeigt werden, wenn Sie den Kanal wählen.

-  Die Namen der digitalen Sender werden automatisch zugewiesen und können nicht geändert werden.

■ **Programmplatz bearbeiten (nur Digitalkanäle)**

Sie können die Kanalnummer auch mit den Zifferntasten der Fernbedienung einstellen.

■ **Sortieren (nur Analogkanäle)**

Mit diesem Vorgang können Sie die Programmnummern gespeicherter Sender ändern. Das ist möglicherweise nach dem automatischen Speichern von Sendern erforderlich.

■ **Alle wählen / Alle abwählen**

- **Alle wählen**: Sie können alle Kanäle in der Kanalliste auswählen.
- **Alle abwählen**: Nun können Sie die Auswahl aller Kanäle aufheben.
-  **Alle abwählen** können Sie nur wählen, wenn mindestens ein Kanal gewählt ist.

■ **Autom. speichern**

-  Weitere Informationen zum Einstellen der Optionen finden Sie auf Seite 8.
-  Wenn ein Kanal mit der Funktion **Kindersicherung** gesperrt wurde, wird das Eingabefenster für die PIN geöffnet.

Optionsmenü für Kanallisten (Vorgemerkte)

Mit dieser Menüoption können Sie eine Vormerkung anzeigen, ändern oder löschen.

Drücken Sie die Taste **TOOLS**, um das Optionsmenü zu öffnen.

■ Info ändern

Wählen Sie diese Option, um eine Vormerkung zu ändern.

■ Programmierung abbrechen

Wählen Sie diese Option, um eine Vormerkung zu stornieren.

■ Information

Wählen Sie diese Option, um eine Vormerkung anzuzeigen. (Sie können auch die Vormerkinformationen auswählen).

■ Alle wählen

Wählen Sie alle vorgemerkten Programme.



BILDSTEUERUNG

Konfigurieren des Bildmenüs

Modus

Sie können den Bildstandard auswählen, der für Ihre Sehgewohnheiten am besten geeignet ist.

Drücken Sie die Taste **TOOLS**, um das Menü **Extras** anzuzeigen. Sie können den Bildmodus durch Auswahl von **Extras** → **Bildmodus** einstellen.

■ Dynamisch

Wählen Sie diese Option für die Anzeige von hochauflösenden Fernsehbildern bei starker Umgebungsbeleuchtung aus.

■ Standard

Wählen Sie diese Option für die optimale Anzeige von Fernsehbildern bei normaler Umgebungsbeleuchtung aus.

■ Film

Wählen Sie diese Option für die optimale Anzeige von Filmen in einem abgedunkelten Zimmer.



Hinter.Licht / Kontrast / Helligkeit / Schärfe / Farbe / Farbton (G/R)

Das Gerät verfügt über mehrere Einstellmöglichkeiten für die Bildqualität:

- **Hinter.Licht:** Hiermit stellen Sie die Helligkeit der LCD-Hintergrundbeleuchtung ein.
- **Kontrast:** Hiermit stellen Sie den Kontrast des Bilds ein.
- **Helligkeit:** Hiermit stellen Sie die Helligkeit des Bilds ein.
- **Schärfe:** Hiermit stellen Sie die Kantenauflösung des Bilds ein.
- **Farbe:** Hiermit stellen Sie die Farbsättigung des Bilds ein.
- **Farbton (G/R):** Hiermit stellen Sie die Farbtemperatur ein.
- Wählen Sie zuerst einen Bildmodus zum Anpassen. Die eingestellten Werte werden auf jeden Bildmodus angewendet.
- Wenn Sie Änderungen an **Hinter.Licht**, **Kontrast**, **Helligkeit**, **Schärfe**, **Farbe** oder **Farbton (G/R)** vornehmen, wird das Bildschirmmenü entsprechend eingestellt.
- Sie können die Funktion **Farbton (G/R)** im Analogmodus von **TV, Ext., AV** des PAL-Systems nicht verwenden.
- Im PC-Modus können Sie nur **Hinter.Licht**, **Kontrast** und **Helligkeit** einstellen.
- Sie können die Einstellungen für jedes externe Gerät festlegen und speichern, das Sie an einen Eingang des Fernsehgeräts angeschlossen haben.
- Die im Betrieb verbrauchte Energiemenge geht deutlich zurück, wenn Sie die Helligkeit des Bildes reduzieren. Damit senken Sie die Betriebskosten.

Erweiterte Einstellungen

Bei den neuen Fernsehgeräten von Samsung können Sie die Bildeinstellungen noch genauer anpassen als mit den früheren Modellen. Informationen Bildeinstellungen im Einzelnen finden Sie nachfolgend.

- Erweiterte Einstellungen** stehen in den Modi **Standard** oder **Film** zur Verfügung.
- Im PC-Modus können von den **Erweiterte Einstellungen** nur **Gamma** und **Weißabgleich** eingestellt werden.

■ Schwarzton → Aus / Dunkel / Dunkler / Dunkelst

Sie können den Schwarzwert direkt auf dem Bildschirm auswählen, um die Bildschirmtiefe anzupassen.

■ Optimalkontrast → Aus / Gering / Mittel / Hoch

Sie können den Bildschirmlkontrast so anpassen, dass ein optimaler Kontrast gewährleistet ist.

■ Gamma

Sie können die Intensität der Primärfarbe (Rot, Grün und Blau) einstellen.

■ Farbraum

Der Farbraum ist eine Farbmatrix bestehend aus den Farben Rot, Grün und Blau. Wählen Sie Ihren bevorzugten Farbraum, um die Welt in den natürlichsten Farben zu erfahren.

- **Nativ:** Der native Farbraum ermöglicht tiefe und lebhaftere Farbtöne.
- **Auto:** Mit dem Farbraum "Auto" wird, je nach Programmquelle, der natürlichste Farbton eingestellt.

■ Weißabgleich

Um natürlichere Bildfarben zu erhalten, können Sie die Farbtemperatur anpassen.

- **R-Offset / G-Offset / B-Offset / R-Gain / G-Gain / B-Gain:** Sie können die Farbtemperatur in den hellen Bereichen durch Verändern der Werte für R, G, B. einstellen. Empfohlen nur für erfahrene Benutzer.
- **Reset:** Der zuvor angepasste Weißabgleich wird auf die Werkseinstellungen zurückgesetzt.

■ Hautton

Sie können im Bild den Farbton Rosa (Fleischfarbe) betonen.

Wenn Sie den Anpassungswert ändern, wird der angepasste Bildschirm aktualisiert.

■ Kantenglättung → Aus / Ein

Sie können die Objektbegrenzungen im Bild betonen.

□ Bildoptionen

Im PC-Modus können von den **Bildoptionen** nur **Farbtemp.** und **Größe** eingestellt werden.

■ Farbtemp. → Kalt / Normal / Warm1 / Warm2

Sie können den für Ihre Augen angenehmsten Farbton auswählen.

Sie können die Einstellungen für jedes externe Gerät festlegen und speichern, das Sie an einen Eingang des Fernsehgeräts angeschlossen haben.

Warm1 oder **Warm2** werden nur aktiviert, wenn der Bildmodus auf **Film** eingestellt ist.

■ Größe

Sie können ein Bildformat auswählen, das Ihren Sehgewohnheiten am besten entspricht.

Drücken Sie die Taste **TOOLS**, um das Menü **Extras** anzuzeigen. Sie können die Größe durch Auswahl von **Extras** → **Bildformat** einstellen.

Diese Optionen können Sie auch durch Drücken der Taste **P.SIZE** auf der Fernbedienung aufrufen.

- **Auto Breit:** Mit dieser Option stellen Sie das Bildformat automatisch auf das Seitenverhältnis **16:9** ein.
- **16:9:** Wählen Sie diese Option aus, um als Bildformat das Seitenverhältnis 16:9 für DVDs oder Breitbildsendungen einzustellen.
- **BreitZoom:** Diese Option vergrößert das Bild auf mehr als 4:3.
- **Zoom:** Wählen Sie diese Option aus, um das 16:9-Breitbild auf die volle Bildschirmbreite zu vergrößern.
- **4:3:** Dies ist die Standardeinstellung zum Anzeigen von Videos und herkömmlichen Fernsehsendungen.
- **Bildschirmanpassung:** Mit dieser Funktion wird das ganze Bild auch bei Versorgung mit HDMI- (720p/1080i/1080p) oder Component-Signalen (1080i/1080p) vollständig und ohne Beschneidung angezeigt.

Je nach Signalquelle können die Bildgrößenoptionen variieren.

Die verfügbaren Elemente können in Abhängigkeit vom ausgewählten Modus variieren.

Im PC-Modus können nur die Modi **16:9** und **4:3** eingestellt werden.

Sie können die Einstellungen für jedes externe Gerät festlegen und speichern, das Sie an einen Eingang des Fernsehgeräts angeschlossen haben.

Es kann zu vorübergehender Bildkonservierung kommen, wenn Sie auf dem Gerät mehr als zwei Stunden lang ein unbewegtes Bild angezeigt haben.

BreitZoom: Wählen Sie durch Drücken der Taste **►** die Option **Position**, und drücken Sie dann die Taste **ENTER** . Mit den Tasten **▲** oder **▼** können Sie das Bild nach oben oder nach unten verschieben. Drücken Sie dann die Taste **ENTER** .

Zoom: Wählen Sie durch Drücken der Taste **►** die Option **Position**, und drücken Sie dann die Taste **ENTER** . Mit der Taste **▲** oder **▼** können Sie das Bild nach oben oder nach unten verschieben. Drücken Sie dann die Taste **ENTER** . Wählen Sie durch Drücken der Taste **►** die Option **Größe**, und drücken Sie dann die Taste **ENTER** . Drücken Sie die Tasten **▲** oder **▼**, um das Bild in vertikaler Richtung zu vergrößern oder zu verkleinern. Drücken Sie dann die Taste **ENTER** .

Nach Auswahl von **Bildschirmanpassung** im Modus HDMI (1080i/1080p) oder Component (1080i/1080p): Wählen Sie durch Drücken der Tasten **◀** oder **▶** die Option **Position**. Mit den Tasten **▲**, **▼**, **◀** oder **▶** können Sie das Bild verschieben.

Reset: Wählen Sie durch Drücken der Tasten **◀** oder **▶** die Option **Reset**, und drücken Sie dann die Taste **ENTER** . Sie können die Einstellung initialisieren.

Wenn Sie die Funktion **Bildschirmanpassung** zusammen mit einem 720p HDMI-Signal verwenden, wird wie bei Overscan oben, unten, links und rechts eine Zeile abgeschnitten.

■ **Bildschirmmodus** → **16:9 / BreitZoom / Zoom / 4:3**

Wenn Sie die Bildgröße bei einem Fernsehgerät im 16:9-Format auf **Auto Breit** einstellen, können Sie bestimmen, dass das Bild als 4:3 WSS (Breitbilddienst) oder gar nicht angezeigt werden soll. Da jedes europäische Land eine andere Bildgröße verwendet, können die Benutzer sie damit einstellen.

- **16:9:** Mit dieser Option stellen Sie das Breitbildformat 16:9 ein.
- **BreitZoom:** Diese Option vergrößert das Bild auf mehr als 4:3.
- **Zoom:** Hiermit vergrößern Sie das Bild vertikal.
- **4:3:** Hiermit stellen Sie das Bildformat auf den Normal-Modus 4:3 ein.
- Diese Funktion ist im Modus **Auto Breit** verfügbar.
- Diese Funktion ist im Modus **PC, Component** oder **HDMI** nicht verfügbar.

■ **Digitale RM** → **Aus / Gering / Mittel / Hoch / Auto**

Wenn das vom Fernsehgerät empfangene Sendesignal schwach ist, können Sie die digitale Rauschunterdrückung aktivieren, um ggf. statische Bilder oder Doppelbilder auf dem Bildschirm zu verringern.

- Bei schwachem Signal wählen Sie diejenige der anderen Optionen, bei der das beste Bild angezeigt wird.

■ **HDMI-Schwarzp.** → **Normal / Gering**

Sie können direkt auf dem Bildschirm den Schwarzwert auswählen, um die Bildschirmtiefe anzupassen.

- Diese Funktion ist nur bei einer Verbindung des externen Eingangs mit HDMI (RGB-Signal) aktiv.

■ **Filmmodus** → **Aus / Auto**

Sie können das Fernsehgerät so einstellen, dass eine Filmsignal aus allen Quellen automatisch empfangen und verarbeitet und das Bild auf die optimale Qualität eingestellt werden kann.

- Filmmodus** wird bei TV, AV, COMPONENT(480i / 1080i) und HDMI(480i / 1080i). unterstützt.

Bild zurücksetzen → **Bildmodus zurücksetzen / Storno**

Setzt alle Bildeinstellungen auf die Standardwerte zurück.

- Wählen Sie zuerst einen Bildmodus zum Zurücksetzen. Die Reset-Funktion wird für jeden Bildmodus durchgeführt.
- **Bildmodus zurücksetzen:** Alle aktuellen Bildwerte werden auf die Standardwerte zurückgesetzt.

Verwenden Ihres Computers als Computerbildschirm (PC)

Konfigurieren Ihrer PC-Software (unter Windows XP)

Im Folgenden sind die typischen Anzeigeeinstellungen für einen Windows-Computer aufgeführt. Die von Ihrem PC angezeigten Fenster entsprechen je nach installierter Windows-Version und verwendeter Grafikkarte möglicherweise nicht genau der Abbildung. Dennoch sind die hier nachfolgenden grundlegenden Konfigurationsinformationen in fast allen Fällen anwendbar. (Wenden Sie sich andernfalls an den Computerhersteller oder Samsung-Händler.)

1. Klicken Sie im Startmenü von Windows auf die Systemsteuerung.
2. Wenn das Fenster der Systemsteuerung angezeigt wird, klicken Sie auf „Darstellung und Designs“. Ein Dialogfeld wird geöffnet.
3. Wenn das Fenster der Systemsteuerung angezeigt wird, klicken Sie auf „Anzeige“. Anschließend wird ein Dialogfeld angezeigt.
4. Klicken Sie nun im Dialogfeld „Anzeige“ auf die Registerkarte „Einstellungen“. Stellen Sie die Bildschirmauflösung auf folgenden Wert: Optimal – 1920 x 1080 Pixel
Wenn das Dialogfeld eine Option für die Bildschirmfrequenz enthält, muss als Einstellung 60 oder 60 Hz ausgewählt werden. Andernfalls klicken Sie einfach auf OK, um das Dialogfeld zu schließen.

Anzeigemodi

Bildschirmposition und -größe hängen vom Typ des PC-Monitors und seiner Auflösung ab. Bei den in der Tabelle angegebenen Auflösungen handelt es sich um die empfohlenen Auflösungen.

■ D-Sub- und HDMI/DVI-Eingang

Modus	Auflösung	Horizontalfrequenz (KHz)	Vertikalfrequenz (Hz)	Pixeltakt (MHz)	Synchronisationspolarität (H/V)	
IBM	640 x 350	31,469	70,086	25,175	+/-	
	720 x 400	31,469	70,087	28,322	-/-	
MAC	640 x 480	35,000	66,667	30,240	-/-	
	832 x 624	49,726	74,551	57,284	-/-	
	1152 x 870	68,681	75,062	100,000	-/-	
VESA CVT	720 x 576	35,910	59,950	32,750	-/+	
	1152 x 864	53,783	59,959	81,750	-/+	
	1280 x 720	44,772	59,855	74,500	-/+	
	1280 x 960	75,231	74,857	130,000	-/+	
VESA DMT	1280 x 720	56,456	74,777	95,750	-/+	
	640 x 480	31,469	59,940	25,175	-/-	
VESA DMT	640 x 480	37,861	72,809	31,500	-/-	
	640 x 480	37,500	75,000	31,500	-/-	
	800 x 600	37,879	60,317	40,000	+/+	
	800 x 600	48,077	72,188	50,000	+/+	
	800 x 600	46,875	75,000	49,500	+/+	
	1024 x 768	48,363	60,004	65,000	-/-	
	1024 x 768	56,476	70,069	75,000	-/-	
	1024 x 768	60,023	75,029	78,750	+/+	
	1152 x 864	67,500	75,000	108,000	+/+	
	1280 x 1024	63,981	60,020	108,000	+/+	
	1280 x 1024	79,976	75,025	135,000	+/+	
	1280 x 800	49,702	59,810	83,500	-/-	
	1280 x 800	62,795	74,934	106,500	-/-	
	1280 x 960	60,000	60,000	108,000	+/+	
	1360 x 768	47,712	60,015	85,500	+/+	
	1440 x 900	55,935	59,887	106,500	-/-	
	1440 x 900	70,635	74,984	136,750	-/-	
	1680 x 1050	65,290	59,954	146,250	-/-	
	VESA GTF	1280 x 720	52,500	70,000	89,040	-/+
		1280 x 1024	74,620	70,000	128,943	-/-
VESA DMT / DTV CEA	1920 x 1080p	67,500	60,000	148,500	+/+	

- Eine Verbindung über HDMI/DVI-Kabel kann nur über **HDMI IN 1** erfolgen.
- Das Zeilensprungverfahren wird nicht unterstützt.
- Das Fernsehgerät funktioniert möglicherweise nicht ordnungsgemäß, wenn kein Standardmodus ausgewählt wird.
- Separate- und Composite-Modus werden unterstützt. SOG wird nicht unterstützt.
- Ein zu langes oder qualitativ geringwertiges VGA-Kabel kann in hochauflösenden Modi (1920 x 1080 oder 1600 x 1200) zu Bildrauschen führen.

Fernsehgerät mithilfe des PCs einstellen

- Voreinstellung: Drücken Sie die Taste **SOURCE** (Quelle), um den Modus „PC“ einzustellen.

Autom. Einstellung

Die automatische Einstellung ermöglicht eine automatische Anpassung des PC-Monitors an das eingehende PC-Videosignal. Die Werte für „fine“, „coarse“ und „position“ werden automatisch eingestellt.

- Diese Funktion ist im DVI-HDMI-Modus nicht verfügbar.
- Drücken Sie die Taste **TOOLS**, um das Menü **Extras** anzuzeigen. Sie können die automatische Einstellung durch Auswahl von **Extras** → **Autom. Einstellung** durchführen.



PC-Bildschirm

■ Grob / Fein

Durch das Einstellen der Bildqualität können Bildstörungen und Rauschen beseitigt oder verringert werden. Falls sich Bildrauschen durch die Feinabstimmung allein nicht beheben lässt, stellen Sie zunächst die Frequenz möglichst genau ein (Grob). Führen Sie dann erneut eine Feinabstimmung durch. Nachdem Sie das Bildrauschen durch die Grob- und Feinabstimmung des Bildes verringert haben, stellen Sie die Position des Bildes so ein, dass es auf dem Bildschirm zentriert ist.

■ PC-Position

Passen Sie die Position des PC-Bilds an, wenn es nicht auf das Fernsehbild passt. Stellen Sie mit den Tasten **▲** oder **▼** die vertikale Position ein. Stellen Sie mit den Tasten **◀** oder **▶** die horizontale Position ein.

■ Bild zurücksetzen

Sie können alle Bildeinstellungen auf die werkseitig eingestellten Ausgangswerte zurücksetzen.

Konfigurieren des Tonmenüs

Modus → **Standard / Musik / Film / Klare Stimme / Benutzerd.**

Sie können einen Audiomodus gemäß Ihrem persönlichen Geschmack einstellen.

 Drücken Sie die Taste **TOOLS**, um das Menü **Extras** anzuzeigen. Sie können den Tonmodus durch Auswahl von **Extras** → **Tonmodus** konfigurieren.



■ **Standard**

Auswählen des normalen Tonmodus aus.

■ **Musik**

Betont die Musik im Verhältnis zu Stimmen.

■ **Film**

Ermöglicht optimale Tonwiedergabe für Filme.

■ **Klare Stimme**

Betont Stimmen im Verhältnis zu anderen Tönen.

■ **Benutzerd.**

Abrufen ihrer benutzerdefinierten Toneinstellungen.

Equalizer

Sie können den Ton Ihrem persönlichen Geschmack anpassen.

■ **Modus**

Sie können einen Audiomodus gemäß Ihrem persönlichen Geschmack einstellen.

■ **Balance**

Steuert die Balance zwischen dem linken und dem rechten Lautsprecher.

■ **100Hz / 300Hz / 1KHz / 3KHz / 10KHz (Bandbreite anpassen)**

Zum Einstellen der unterschiedlichen Bandbreitenfrequenzen.

■ **Reset**

Setzt die Equalizereinstellungen auf die Standardwerte zurück.

SRS TruSurround HD → **Aus / Ein**

SRS TEXT (SRS-Text) ist eine patentierte SRS-Technologie, die das Problem mit der Ausgabe von 5.1-Mehrkanalinhalt über zwei Lautsprecher löst. Mit TruSurround kommen Sie mit jedem Stereo-System mit zwei Lautsprechern, auch den internen Gerätelautsprechern, in den Genuss überzeugender Virtual Surround-Effekte. Es ist vollständig kompatibel mit allen Mehrkanalformaten.

 Drücken Sie die Taste **SRS** auf der Fernbedienung, um **Aus** oder **Ein** zu wählen.

Wiedergabesprache (nur digitale Kanäle)

Sie können die Standardsprache für Audio ändern. Zeigt die Sprachinformationen für den eingehenden Audiostream an.

Sie können nur Sprachen auswählen, die auch tatsächlich übertragen werden.

Audioformat → **MPEG / Dolby Digital (nur digitale Kanäle)**

Wenn Sie für die Tonausgabe sowohl den Hauptlautsprecher als auch den Audioreceiver verwenden, kann es aufgrund der Geschwindigkeitsunterschiede beim Dekodieren durch die beiden Systeme zu einem Echoeffekt kommen. Verwenden Sie in diesen Fall die TV-Lautsprecher.

Entsprechend dem Sendesignal wird Audioformat angezeigt.

Audio für Sehgeschädigte (nur Digitalkanäle)

Dies ist eine zusätzliche Audiofunktion, mit der für sehbehinderte Personen eine zusätzliche Tonspur wiedergegeben wird. Diese Funktion verarbeitet den Audiostream für die AB (Audio-Beschreibung), sofern diese vom Sender zusammen mit dem Vordergrundton übertragen wird. Der Benutzer kann die Audio-Beschreibung aktivieren oder deaktivieren und die Lautstärke einstellen.

■ **Audio für Sehgeschädigte → Aus / Ein**

Hiermit schalten Sie die Funktion für Audiobeschreibungen ein und aus.

■ **Lautstärke**

Hiermit stellen Sie die Lautstärke der Audiobeschreibungen ein.

Lautstärke ist aktiv, wenn **Audio für Sehgeschädigte** aktiviert **Ein** ist.

Auto. Lautst. → Aus / Ein

Aufgrund unterschiedlicher Signalbedingungen unterscheiden sich Fernsehsender in der Lautstärke, so dass es erforderlich sein kann, die Lautstärke beim Umschalten zwischen Sendern jedes Mal nachzuregeln. Mit der Funktion für automatische Lautstärkeeinstellung wird die Lautstärke automatisch bei starkem Modulationssignal verringert und bei schwachem Modulationssignal erhöht.

Lautsprecher auswählen → Ext. Lautsprecher / TV-Lautsprecher

Wenn Sie den Ton über separate Lautsprecher hören möchten, deaktivieren Sie den internen Verstärker.

Die Lautstärketasten und **MUTE** sind deaktiviert, wenn **Lautsprecher auswählen** auf **Ext. Lautsprecher** geschaltet ist.

Wenn Sie im Menü **Lautsprecher auswählen** die Option **Ext. Lautsprecher** wählen, werden die Audioeinstellungen eingeschränkt.

Ton zurücksetzen → Alle zurücksetzen / Ton-Modus reset / Abbrechen

Sie können alle Audioeinstellungen wieder auf die Werkseinstellungen zurücksetzen.

Tonmodus wählen

Sie können den Tonwiedergabemodus durch Drücken der Taste **DUAL** wählen. Wenn Sie die Taste drücken, wird der aktuelle Tonwiedergabemodus auf dem Bildschirm angezeigt.

	Audiosystem	Dual 1/2	Standard
A2-Stereo	Mono	MONO	Automatischer Wechsel
	Stereo	STEREO ↔ MONO	
	Dual	DUAL 1 ↔ DUAL 2	DUAL 1
NICAM-Stereo	Mono	MONO	Automatischer Wechsel
	Stereo	MONO ↔ STEREO	
	Dual		DUAL 1

Falls das Stereosignal schwach ist und automatisch umgeschaltet wird, sollten Sie zu mono wechseln.

Diese Funktion ist nur bei einem Stereosignal aktiviert. Bei Monosignalen ist es deaktiviert.

Diese Funktion ist nur im TV-Modus verfügbar.

Konfigurieren der Menüeinstellungen

☐ Sprache

Sie können die Menüsprache festlegen.

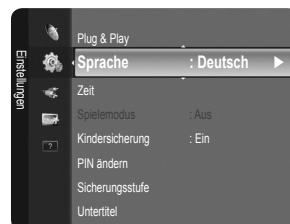

☐ Zeit

■ Uhr

Die Uhr muss eingestellt werden, damit Sie die verschiedenen Timerfunktionen des Fernsehgeräts verwenden können.

- Jedes Mal, wenn Sie die Taste **INFO** drücken, wird die aktuelle Zeit angezeigt.
- Wenn Sie das Netzkabel ziehen, müssen Sie die Uhr erneut einstellen.

● Uhr-Modus

Sie können die aktuelle Zeit manuell oder automatisch einstellen.

- **Auto:** Hiermit stellen Sie die Uhrzeit automatisch anhand der Zeit aus der digitalen Übertragung ein.
- **Manuell:** Hiermit stellen Sie die aktuelle Zeit auf einen manuell eingestellten Wert ein.
- Je nach Sendestation und Signal erfolgt die automatische Zeiteinstellung möglicherweise nicht korrekt. In diesem Fall müssen Sie die Zeit manuell einstellen.
- Der Antennen- oder Kabelanschluss muss vorhanden sein, um die Zeit automatisch einzustellen.

● Zeit einstellen

Sie können die aktuelle Zeit manuell einstellen.

- Konfigurieren Sie diese Option, nachdem Sie **Uhr-Modus** auf **Manuell** eingestellt haben.
- Sie können Tag, Monat, Jahr, Stunde und Minute auch direkt über die Zifferntasten auf der Fernbedienung einstellen.

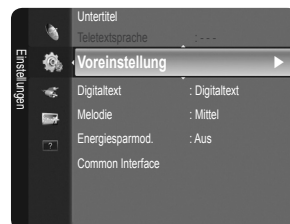

■ Sleep-Timer → Aus / 30 min / 60 min / 90 min / 120 min / 150 min / 180 min

Der Sleep-Timer schaltet das Fernsehgerät automatisch nach einer eingestellten Zeit (30, 60, 90, 120, 150, 180 Minuten) aus.

- "Wenn die eingestellte Zeit abgelaufen ist, schaltet das Fernsehgerät automatisch in den Standby-Modus."
- Um die **Sleep-Timer**-Funktion abzubrechen, wählen Sie **Aus**.
- Drücken Sie die Taste **TOOLS**, um das Menü **Extras** anzuzeigen. Sie können den Sleep-Timer durch Auswahl von **Extras** → **Sleep-Timer** einstellen.

■ Timer 1 / Timer 2 / Timer 3

Sie können drei verschiedene Einstellungen für den Ein-/Ausschalttimer vornehmen. Voraussetzung dafür ist, dass Sie die Uhr gestellt haben.

- **Anschaltzeit:** Stellen Sie Stunde, Minute ein und aktivieren bzw. deaktivieren Sie die Funktion. (Nachdem Sie die gewünschten Einstellungen vorgenommen haben, aktivieren Sie den Timer, mit **Aktivieren**.)
- **Ausschaltzeit:** Stellen Sie Stunde, Minute ein und aktivieren bzw. deaktivieren Sie die Funktion. (Nachdem Sie die gewünschten Einstellungen vorgenommen haben, aktivieren Sie den Timer, mit **Aktivieren**.)
- **Lautstärke:** Stellen Sie die gewünschte Einschallautstärke ein.
- **TV-Empfang:** Wählen Sie **Terrestrisch** oder **Kabel**.
- **Sender:** Wählen Sie den gewünschten Kanal.
- **Wiederholmodus:** Wählen Sie **Einmal**, **Täglich**, **Mo~Fr**, **Mo~Sa**, **Sa~So** oder **Manuell**.
 - Wenn **Manuell** gewählt ist, drücken Sie die Taste **▶**, um den gewünschten Wochentag einzustellen. Drücken Sie die Taste **ENTER** , wenn der gewünschte Tag markiert ist, und das Symbol **✓** wird angezeigt.
- Sie können die Stunden, Minuten und den Kanal auch über die Zifferntasten auf der Fernbedienung einstellen.
- Auto Power Off (Autom. Ausschalten)**

Wenn Sie den Timer aktivieren, schaltet sich das Fernsehgerät drei Stunden nach dem Einschalten durch den Timer ab, wenn in dieser Zeit keine Funktionen verwendet wurden. Diese Funktion ist nur verfügbar, wenn der Timer aktiviert ist, und sie verhindert Schäden durch Überhitzung, wenn das Fernsehgerät zu lange eingeschaltet ist.

☐ Spielemodus → Aus / Ein

Wenn Sie eine Spielekonsole wie PlayStation™ oder Xbox™ anschließen, können Sie durch Auswählen des Spielmenüs ein realistischeres Spielerlebnis.

- Wenn Sie die Spielekonsole wieder vom Gerät trennen und ein anderes externes Gerät anschließen, beenden Sie den Spielemodus über das Einstellungsmenü.
- Wenn Sie im **Spielemodus** das TV-Menü anzeigen, zittert das Bild leicht.
- Spielemodus** ist im normalen **TV**- und **PC**-Modus nicht verfügbar.
- Wenn der Spielemodus aktiviert ist:**
 - Der Bildmodus wird automatisch auf **Standard** eingestellt und kann vom Benutzer nicht geändert werden.
 - Der Bildmodus wird automatisch auf **Benutzerd.** eingestellt und kann vom Benutzer nicht geändert werden. Passen Sie den Ton unter Verwendung des Equalizers an.

Kindersicherung → Aus / Ein

Mit dieser Funktion können Sie nicht autorisierte Benutzer, z. B. Kinder, daran hindern ungeeignete Programme anzuschauen, indem das Bild blockiert und der Ton stummgeschaltet wird.

- Ehe das Einstellungsfenster angezeigt wird, wird das Fenster zur Eingabe der PIN geöffnet. Geben Sie nun Ihre vierstellige PIN ein.
- Der Standard-PIN-Code eines neuen Fernsehgeräts lautet 0000. Sie können die PIN ändern, indem Sie im Menü den Befehl **PIN ändern** wählen.
- Sie können einige der Kanäle in der Kanalliste sperren. (Informationen hierzu finden Sie auf Seite 9.)
- Kindersicherung** ist nur im TV-Modus verfügbar.

PIN ändern

Sie können Ihre zum Einrichten des Fernsehgeräts benötigte persönliche Kennnummer ändern.

- Ehe das Einstellungsfenster angezeigt wird, wird das Fenster zur Eingabe der PIN geöffnet. Geben Sie nun Ihre vierstellige PIN ein.
- Der Standard-PIN-Code eines neuen Fernsehgeräts lautet 0000.
- Wenn Sie den PIN-Code vergessen haben, drücken Sie die Fernbedienungstasten in der angegebenen Reihenfolge, um die PIN auf 0-0-0-0 zurückzusetzen: **POWER** (Aus), **MUTE**, 8, 2, 4, **POWER** (Ei).

Sicherungsstufe

Mit dieser Funktion können Sie nicht autorisierte Benutzer, z. B. Kinder, daran hindern, ungeeignete Programme anzuschauen. Hierzu verwenden Sie eine benutzerdefinierte vierstellige PIN.

- Die für die Altersbeschränkung verfügbaren Elemente können in Abhängigkeit vom jeweiligen Land variieren.
- Ehe das Einstellungsfenster angezeigt wird, wird das Fenster zur Eingabe der PIN geöffnet. Geben Sie nun Ihre vierstellige PIN ein.
- Der Standard-PIN-Code eines neuen Fernsehgeräts lautet 0000. Sie können die PIN ändern, indem Sie im Menü den Befehl **PIN ändern** wählen.
- Nachdem die Altersbeschränkungen eingestellt sind, wird das Symbol '🔒' angezeigt.
- Alle zul.:** Drücken Sie diese Taste, um alle Altersbeschränkungen aufzuheben.
Keine zul.: Drücken Sie diese Taste, um alle Altersbeschränkungen zu aktivieren.

Untertitel

Sie können Untertitel aktivieren und deaktivieren. Mit diesem Menü legen Sie den Untertitelmodus fest. Die Menüoption **Normal** ist die Grundeinstellung für Untertitel, und die Option **Schwerhörig** ist für hörgeschädigte Personen bestimmt.

- **Untertitel → Aus / Ein** : Hiermit können Sie Untertitel aktivieren oder deaktivieren.
- **Modus → Normal / Schwerhörig**: Hiermit können Sie den Untertitelmodus festlegen.
- **Untertitelsprache**: Hiermit können Sie die Untertitelsprache festlegen.
- Wenn das Programm, das Sie gerade sehen, die Funktion **Schwerhörig** nicht unterstützt, wird selbst bei ausgewählter Funktion **Schwerhörig** automatisch die Funktion **Normal** aktiviert.
- Englisch ist der Standardwert in Fällen, wo die ausgewählte Sprache für die Sendung nicht verfügbar ist.
- Sie können diese Optionen auswählen, indem Sie einfach die Taste **SUBT.** auf der Fernbedienung drücken.

Teletextsprache

Sie können die Videotextsprache durch Auswählen des Sprachtyps einstellen.

- Englisch ist der Standardwert in Fällen, wo die ausgewählte Sprache für die Sendung nicht verfügbar ist.

Benutzerdef.

■ Primäre Audiosprache / Sekundäre Audiosprache / Primäre Untertitelsprache / Sekundäre Untertitelsprache / Primäre Videotextsprache / Sekundäre Videotextsprache

Mit dieser Funktion können Sie eine der verfügbaren Sprachen wählen. Die hier gewählte Sprache ist die Standardsprache, wenn der Benutzer einen Kanal auswählt.

Wenn Sie die Spracheinstellung ändern, werden die Untertitelsprache, die Audiosprache und die Videotextsprache im Menü "Sprache" automatisch in die gewünschte Sprache geändert.

Mit den Untermenüs für die Untertitelsprache, Audiosprache und Videotextsprache im Menü "Sprache" zeigen Sie eine Liste der vom aktuellen Kanal unterstützten Sprachen an, und die aktuelle Auswahl wird hervorgehoben. Wenn Sie die Spracheinstellung ändern, gilt die neue Auswahl nur für den aktuellen Kanal. Die geänderte Einstellung hat keinen Einfluss auf die Einstellung der Untertitelsprache, Audiosprache und Teletext-Sprache im Menü „Voreinstellung“.

Digitaltext → Deaktivieren / Aktivieren (nur Großbritannien)

Wenn das Programm mit Digitaltext gesendet wird, ist diese Funktion aktiviert.

- MHEG (Multimedia and Hypermedia Information Coding Experts Group)**
Ein internationaler Standard für Datenkompressionssysteme für Multimedia- und Hypermedia-Anwendungen. Dies ist ein höheres Niveau als das MPEG-System, das solche datenverknüpfenden Hypertextmedien wie Standbilder, Zeichendienst, Animations-, Grafik- und Videodateien sowie Multimediadateien umfasst. MHEG ist eine Technologie für Laufzeitinteraktion mit dem Benutzer, und sie wird auf verschiedenen Gebieten verwendet, z. B. VOD (Video-On-Demand), ITV (Interactive TV), EC (Electronic Commerce), Teleweiterbildung, Telekonferenzen, digitale Bibliotheken und Netzwerkspiele.

Melodie → Aus / Gering / Mittel / Hoch

Es kann eine Melodie abgespielt werden, wenn der Bildschirm an- oder ausgeschaltet wird.

Die Melodie wird nicht abgespielt.

- Das Fernsehgerät gibt keinen Ton aus, weil die **MUTE**-Taste gedrückt wurde.
- Das Fernsehgerät gibt keinen Ton aus, weil die Lautstärketaste (–) gedrückt wurde.
- Das Fernsehgerät wurde mit dem Sleep-Timer ausgeschaltet.

Energiesparmod. → Aus / Gering / Mittel / Hoch / Auto

Mit dieser Funktion stellen Sie die Helligkeit des Fernsehgeräts ein, um den Stromverbrauch zu senken. Wenn Sie nachts fernsehen, stellen Sie **Energiesparmod.** auf **Hoch** ein, um sowohl die Augenmüdung als auch den Stromverbrauch zu senken.

Drücken Sie die Taste **TOOLS**, um das Menü **Extras** anzuzeigen. Sie können zudem die Energiesparoption durch Auswahl von **Extras** → **Energiesparmod.** anpassen.

Common Interface

■ **CI-Menü**

Hiermit kann der Benutzer seine Auswahl in dem vom CAM-Modul bereitgestellten Menü treffen. Wählen Sie das CI-Menü ausgehend vom Menü "PC Card".

■ **Anwendungsinformationen**

Die folgenden Erklärungen gelten für den Fall, dass ein CAM-Modul in den CI-Schlitz gesteckt ist und angezeigt wird.

In den Anwendungsinformationen wird die CI-Karte beschrieben. Sie können das CAM-Modul unabhängig davon anschließen, ob das Fernsehgerät angeschaltet ist oder nicht.

1. Sie können das CI-CAM-Modul bei Ihrem nächsten Händler oder durch telefonische Bestellung erwerben.
2. Schieben Sie die CI-Karte in Richtung des Pfeils in das CAM-Modul ein, bis sie fest sitzt.
3. Schieben Sie das CAM-Modul mit installierter CI-Karte in den CI-Steckplatz (Common Interface) hinein.
(Schieben Sie das CAM-Modul in Pfeilrichtung bis zum Anschlag, sodass es parallel mit dem Steckplatz ist.)
4. Kontrollieren Sie, ob Sie ein Bild sehen oder ein gestörtes Signal.

Zugangsmodule werden in einigen Ländern und Regionen nicht unterstützt. Fragen Sie diesbezüglich Ihren offiziellen Samsung-Händler.

EINGANG / UNTERSTÜTZUNG

Konfigurieren des Signalquellenmenüs

Quellen

Hiermit wählen Sie, ob das Fernsehgerät mit einem Fernsehsignal versorgt wird oder an andere externe Signaleingänge wie z. B. DVD- bzw. Blu-ray-Player oder an einen Satellitenreceiver (Set-Top Box) angeschlossen ist. Stellen Sie die gewünschte Signalquelle ein.

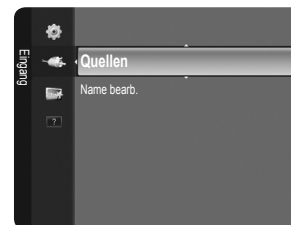

■ **TV / Ext. / AV / Komp. / PC / HDMI1/DVI / HDMI2 / HDMI3.**

Sie können nur solche externen Geräte wählen, die an das Fernsehgerät angeschlossen sind. Bei **Quellen** werden die angeschlossenen Signalquellen hervorgehoben und am Anfang dargestellt. Nicht angeschlossene Signalquellen werden am Ende der Liste dargestellt.

Verwenden der Farbtasten auf der Fernbedienung in Verbindung mit der Kanalliste.

- **Rot (Aktual.):** Aktualisieren der angeschlossenen externen Geräte.
- **TOOLS (Extras):** Anzeigen der Menüs **Name bearb.** und **Information.**

Drücken Sie die Taste **SOURCE** auf der Fernbedienung, um eine externe Signalquelle anzuzeigen. Der TV-Modus kann durch Drücken der Taste **TV**, der Zifferntasten (0-9) oder der Taste **P** \wedge / \vee auf der Fernbedienung ausgewählt werden.

Name bearb.

Vergeben Sie Namen für die an die Eingangsbuchsen angeschlossenen Geräte, um die Auswahl der Signalquelle zu vereinfachen.

■ **VCR / DVD / Kabel-STB / Sat-STB / PVR-STB / AV-Receiver / Spiel / Camcorder / PC / DVI / DVI PC / TV / IPTV / Blu-ray / HD DVD / DMA**

Wenn ein PC mit einer Auflösung von 1920 x 1080 bei 60 Hz an den Anschluss **HDMI IN 1** angeschlossen wird, stellen Sie unter **Name bearb.** im Modus **Eingang** den **HDMI1**-Modus auf **DVI PC** ein.

Konfigurieren des Supportmenü

Eigendiagnose

■ Bildtest

Bei schlechter Bildqualität führen Sie einen Bildtest durch. Prüfen Sie das bunte Testbild auf dem Bildschirm um festzustellen, ob das Problem weiterhin besteht.

- **Ja:** Wenn das Testbild nicht angezeigt wird oder wenn es verrauscht ist, wählen Sie **Ja**. Möglicherweise liegt ein Problem mit dem Fernsehgerät vor. Hilfe erhalten Sie beim Callcenter von Samsung.
- **Nein:** Wenn das Testbild fehlerlos angezeigt wird, wählen Sie **Nein**. Möglicherweise liegt ein Problem mit Ihrer Haustechnik vor. Bitte überprüfen Sie sämtliche Anschlüsse noch einmal. Wenn das Problem weiterhin besteht, schlagen Sie im Benutzerhandbuch für das externe Gerät nach.

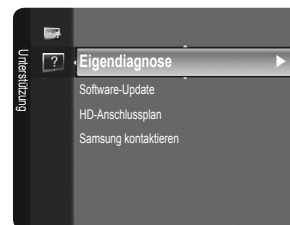

■ Audiotest

Bei schlechter Tonqualität führen Sie einen Audiotest durch. Sie können die Tonqualität kontrollieren, indem Sie über den Fernseher ein im Gerät gespeicherte Melodie abspielen. Die Meldung "Besteht das Problem für diesen Audiotest weiterhin?" wird angezeigt.

- Wenn die Fernsehlautsprecher keinen Ton ausgeben, müssen Sie vor dem Audiotest sicherstellen, dass **Lautsprecher auswählen** im Audiomenü auf **TV-Lautsprecher** eingestellt ist.
- Die Melodie ist im Test auch dann zu hören, wenn **Lautsprecher auswählen** auf **Ext. Lautsprecher** eingestellt ist, oder wenn der Ton mit der Taste **MUTE** stumm geschaltet wurde.
- **Ja:** Wenn Sie den Ton beim Test nur durch einen Lautsprecher oder gar nicht hören, wählen Sie **Ja**. Möglicherweise liegt ein Problem mit dem Fernsehgerät vor. Hilfe erhalten Sie beim Callcenter von Samsung.
- **Nein:** Wenn Sie den Ton über die Lautsprecher hören können, wählen Sie **Nein**. Möglicherweise liegt ein Problem mit Ihrer Haustechnik vor. Bitte überprüfen Sie sämtliche Anschlüsse noch einmal. Wenn das Problem weiterhin besteht, schlagen Sie im Benutzerhandbuch für das externe Gerät nach.

■ Signalinformation (nur Digitalkanäle)

Im Gegensatz zu analogen Kanälen, deren Empfangsqualität von "verregnet" bis ungestört variieren kann, zeichnen sich digitale Kanäle (HDTV) dadurch aus, dass sie entweder perfekte Empfangsqualität bieten oder gar keinen Empfang ermöglichen. Deshalb können Sie anders als bei Analogkanälen keine Feinabstimmung vornehmen. Sie können aber Ihre Antenne so einstellen, dass der Empfang der verfügbaren Digitalkanäle besser wird.

- Wenn die Signalstärkeanzeige ein schwaches Signal anzeigt, verändern Sie die Position Ihre Antenne so, dass die Signalstärke zunimmt. Machen Sie dies solange, bis Sie die optionale Ausrichtung mit dem stärksten Signal gefunden haben.

Software-Update

Damit Ihr Produkt stets mit den neuesten Funktionen des Digitalfernsehens ausgerüstet ist, werden zusammen mit dem normalen TV-Signal regelmäßig Softwareaktualisierungen übertragen. Das Gerät erkennt diese Signale automatisch und zeigt einen Hinweis auf die Softwareaktualisierung an. Sie haben die Wahl, ob die Aktualisierung installiert werden soll.

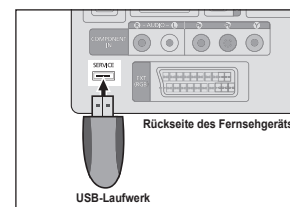

■ PER USB

Legen Sie ein USB-Laufwerk mit dem gespeicherten Firmwareupgrade in das Fernsehgerät ein. Achten Sie beim Einspielen des Upgrades darauf, die Stromversorgung nicht zu unterbrechen und das USB-Laufwerk nicht zu entfernen. Das Fernsehgerät wird automatisch ab- und wieder angeschaltet, sobald das Firmwareupgrade abgeschlossen ist. Kontrollieren Sie die Firmwareversion, wenn das Update abgeschlossen ist. Nachdem die Software aktualisiert wurde, sind die Video- und Audioeinstellungen wieder auf die werkseitigen Standardwerte zurückgesetzt.

Wir empfehlen, diese Werte aufzuschreiben, damit Sie sie nach dem Upgrade einfach wieder einstellen können.

■ PER Channel

Aktualisierung der Software über das Sendesignal.

■ Update im Standby

Um die Softwareaktualisierung mit eingeschaltetem Hauptnetz fortzusetzen, wählen Sie mit den Tasten **▲** oder **▼** „Ein“ aus. 45 Minuten nach Beginn des Standbymodus wird die manuelle Aktualisierung automatisch ausgeführt. Da intern die Stromversorgung für das Gerät eingeschaltet ist, kann der LCD-Bildschirm leicht beleuchtet sein. Dieser Zustand kann etwas mehr als eine Stunde andauern, bis die Softwareaktualisierung abgeschlossen ist.

■ Alternative Software

So zeigen Sie die Informationen zur Softwareversion an.

HD-Anschlussplan

In diesem Menü wird die Verbindungsmethode für optimale HDTV-Qualität vorgeschlagen.

Beachten Sie diese Informationen, wenn Sie externe Geräte an den Fernseher anschließen.

Samsung kontaktieren

Zeigen Sie diese Informationen an, wenn Ihr Fernseher nicht ordnungsgemäß arbeitet oder wenn Sie die Software aktualisieren möchten.

Sie finden hier Informationen zum Callcenter, zum Gerät und zum Herunterladen der Softwaredateien.

INFORMATIONEN ZU ANYNET+

Anschließen von Anynet+-Geräten

Bei Anynet+ handelt es sich um eine Funktion, mit der Sie alle angeschlossenen Samsung-Geräte, die Anynet+ unterstützen, mit der Fernbedienung für Ihr Samsung-Fernsehgerät steuern können.

Das Anynet+-System unterstützt nur Anynet+-fähige Samsung-Geräte. Wenn Sie wissen möchten, ob Ihr Samsung-Gerät diese Funktion unterstützt, suchen Sie das Anynet+ auf Ihrem Gerät.

Anschließen an ein Fernsehgerät

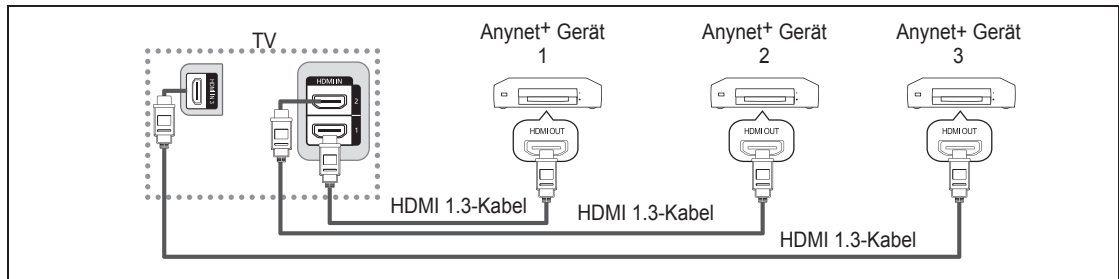

- 1 Verbinden Sie einen der Anschlüsse **HDMI IN (1, 2 oder 3)** am Fernsehgerät mit dem HDMI OUT-Anschluss am entsprechenden Anynet+-Gerät. Verwenden Sie hierfür ein HDMI-Kabel.

Anschluss an das Heimkinosystem

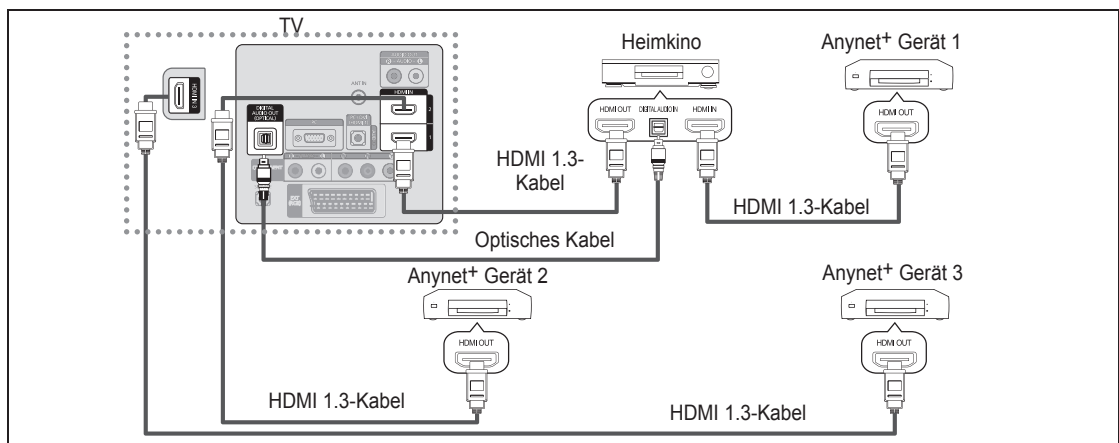

- 1 Verbinden Sie einen der Anschlüsse **HDMI IN (1, 2 oder 3)** am Fernsehgerät mit dem HDMI OUT-Anschluss am entsprechenden Anynet+-Gerät. Verwenden Sie hierfür ein HDMI-Kabel.
 2. Verbinden Sie den HDMI IN-Anschluss des Heimkinosystems mit dem HDMI OUT-Anschluss des entsprechenden Anynet+-Geräts. Verwenden Sie hierfür ein HDMI-Kabel.
- Verbinden Sie den **DIGITAL AUDIO OUT (OPTICAL)** am Fernsehgerät und den digitalen Audioeingang des Heimkinosystems ausschließlich mit Hilfe des Glasfaserkabels.
 - Bei obiger Vorgehensweise überträgt der optische Anschluss nur 2-Kanalaudio. Die Tonausgabe erfolgt also nur über den linken und rechten Frontlautsprecher sowie den Subwoofer des Heimkinosystems. Wenn Sie 5.1-Kanalton wünschen, müssen Sie den **DIGITAL AUDIO OUT (OPTICAL)** des DVD- oder Blu-ray-Players bzw. des Kabel- oder Satellitenreceivers (also Anynet+-Gerät 1 oder 2) direkt an einen Verstärker oder ein Heimkinosystem und nicht an das Fernsehgerät anschließen.
 - Schließen Sie nur ein Heimkinosystem an.
 - Sie können Anynet+-Geräte mithilfe eines HDMI 1.3-Kabels verbinden. Einige HDMI-Kabel unterstützen möglicherweise keine Anynet+-Funktionen.
 - Anynet+ arbeitet, wenn das AV-Gerät, das Anynet+ unterstützt, im Standby-Modus oder angeschaltet ist.
 - Anynet+ unterstützt maximal 12 AV-Geräte. Beachten Sie, dass Sie maximal 3 Geräte des gleichen Typs anschließen können.

Einrichten von Anynet+

- ☑ Drücken Sie die Taste **TOOLS**, um das Menü **Extras** anzuzeigen. Sie können das Anynet+-Menü auch durch Auswahl von **Extras** → **Anynet+(HDMI-CEC)** auswählen.

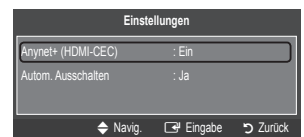
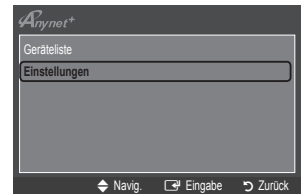
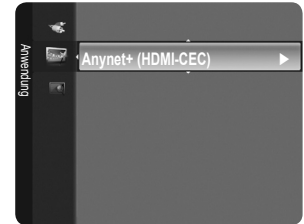

Einrichtung

■ Anynet+(HDMI-CEC) → Aus / Ein

Damit Sie die Funktionen von Anynet+ nutzen können, muss **Anynet+ (HDMI-CEC)** aktiviert **Ein** sein.



- ☑ Wenn die Funktion **Anynet+ (HDMI-CEC)** deaktiviert ist, sind auch alle Funktionen in Verbindung mit Anynet+ deaktiviert.

■ Autom. Ausschalten → Nein / Ja

Automatisches Abschalten von Anynet+-Geräten durch Abschalten des Fernsehgeräts

- ☑ Damit Sie Anynet+ verwenden können, muss die Geräteauswahl der Fernbedienung auf TV eingestellt sein.
- ☑ Wenn Sie **Autom. Ausschalten** aktivieren auf **Ein** setzen, werden auch die angeschlossenen externen Geräte ausgeschaltet, wenn Sie das Fernsehgerät ausschalten. Wenn das externe Gerät jedoch gerade aufnimmt, wird es möglicherweise abgeschaltet oder auch nicht.

Wechseln zwischen von Anynet+-Geräten

- Drücken Sie die Taste **TOOLS**. Drücken Sie die Taste **ENTER** , um **Anynet+ (HDMI-CEC)** auszuwählen.
- Wählen Sie durch Drücken der Tasten **▲** oder **▼** die Option **Geräteliste**, und drücken Sie dann die Taste **ENTER** .
 - ☑ Anynet+-Geräte aufgelistet. Wenn Sie das gewünschte Gerät nicht finden, drücken Sie die rote Taste, um nach Geräten zu suchen.
 - ☑ Nur wenn Sie **Anynet+ (HDMI-CEC)** im Menü **Einstellungen** aktivieren, wird das Menü **Geräteliste** angezeigt.
- Wählen Sie ein bestimmtes Gerät durch Drücken der Tasten **▲** oder **▼**, und drücken Sie dann die Taste **ENTER** . Das System wechselt zum ausgewählten Gerät.
 - ☑ Das Umschalten zu den ausgewählten Geräten kann bis zu 2 Minuten dauern. Sie können diesen Vorgang während des Umschaltens nicht abbrechen.
 - ☑ Die zum Suchen nach Geräten erforderliche Zeit hängt von der Anzahl der angeschlossenen Geräte ab.
 - ☑ Wenn die Gerätesuche abgeschlossen ist, wird die Anzahl der gefundenen Geräte nicht angezeigt.
 - ☑ Zwar sucht das Fernsehgerät beim Anschalten mit der Netztaaste automatisch die Geräteliste, aber Geräte, die bei angeschaltetem Fernsehgerät oder unter bestimmten Umständen geschlossen werden, erscheinen in der Geräteliste nicht. Drücken Sie die rote Taste, um die angeschlossenen Geräte zu suchen.
 - ☑ Wenn Sie mit der Taste **SOURCE** eine externe Signalquelle eingestellt haben, können Sie die Anynet+-Funktion nicht verwenden. Achten Sie darauf, immer nur mit **Geräteliste** zu einem Anynet+-Gerät zu wechseln.

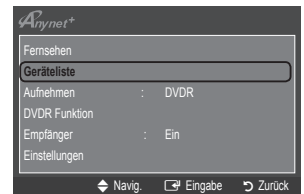

Anynet+-Menü



Der Inhalt des Anynet+-Menüs hängt vom Typ und Status der an das Fernsehgerät angeschlossenen Anynet+-Geräte ab.



Anynet+-Menü	Beschreibung
Fernsehen	Wechsel vom Anynet+-Modus zum Fernsehmodus.
Geräteliste	Anzeige der Anynet+-Geräteliste.
(Geräte_Name) Menü	Hiermit öffnen Sie die Menüs der angeschlossenen Geräte. Wenn z.B. ein DVD-Recorder angeschlossen ist, wird das DVD-Menü des DVD-Recorders angezeigt.
(Geräte_Name) Funktion	Zeigt das Wiedergabemenü des angeschlossenen Geräts an. Wenn z.B. ein DVD-Recorder angeschlossen ist, wird das Wiedergabemenü des DVD-Recorders angezeigt.
Aufnehmen: (*Aufnahmegerät)	Sofortiges Starten einer Aufnahme mit dem Rekorder (Diese Funktion ist nur für Geräte mit Aufnahmefunktion verfügbar.)

Aufnahme anhalten: (*Aufnahmegerät)	Beenden der Aufnahme.
Empfänger	Die Tonausgabe erfolgt über den Receiver.

- ☑ Bei Anschluss von mehr als einem Aufnahmegerät werden sie als (*Aufnahmegerät) angezeigt, bei Anschluss eines einzigen Aufnahmegeräts erfolgt die Anzeige als (*Geräte_Name).





Im Anynet+-Modus verfügbare Tasten der TV-Fernbedienung

Gerätetyp	Betriebsstatus	Verfügbare Tasten
Anynet+-Gerät	Nach dem Wechseln zum Gerät wird das Menü des entsprechenden Geräts auf dem Bildschirm angezeigt.	Zifferntasten Tasten: ▲/▼/◀/▶/Rad/ENTER  Farbtasten / EXIT-Taste
	Nach dem Wechseln zum Gerät beim Abspielen einer Datei	◀◀(Suche rückwärts) / ▶▶(Suche vorwärts)  (Stop) / ▶(Abspielen) /  (Pause)
Gerät mit eingebautem Tuner	Nach dem Wechseln zum Gerät beim Fernsehen	P ▼ / P ▲ Taste
Audiogerät	Beim Aktivieren des Receivers	Taste Lautstärke / MUTE

- ☑ Die Anynet+-Funktion ist nur nutzbar, wenn auf der Fernbedienung das Fernsehgerät als Empfänger eingestellt ist.
- ☑ Die -Taste ist nur im Aufnahmestatus belegt.
- ☑ Sie können Anynet+-Geräte nicht mit den Tasten an Ihrem Fernsehgerät bedienen. Sie können Anynet+-Geräte nur mit der TV-Fernbedienung steuern.
- ☑ Die TV-Fernbedienung funktioniert unter bestimmten Umständen nicht. Wählen Sie in diesem Fall das Anynet+-Gerät nochmals aus.
- ☑ Die Anynet+-Funktionen sind für Geräte anderer Hersteller nicht verfügbar.
- ☑ Die Funktionen der Tasten ,  können je nach Gerät unterschiedlich sein.

Aufnahme

Sie können Fernsehprogramme mit einem Samsung-Recorder aufnehmen.

- Drücken Sie die Taste **TOOLS**. Drücken Sie die Taste **ENTER** , um **Anynet+ (HDMI-CEC)** auszuwählen.
- Wählen Sie mit den Tasten ▲ oder ▼ die Option **Aufnehmen:** (Geräte_Name), und drücken Sie dann die Taste **ENTER** . Die Aufnahme beginnt.
 - ☑ **Bei mehr als einem Aufnahmegerät**
Wenn mehrere Aufnahmegeräte angeschlossen sind, werden diese in einer Liste angezeigt.
Wählen Sie durch Drücken der Tasten ▲ oder ▼ ein Gerät, und drücken Sie dann die Taste **ENTER** . Die Aufnahme beginnt.
 - ☑ **Das Aufnahmegerät wird nicht angezeigt.**
Wählen Sie **Geräteliste** und drücken Sie die rote Taste, um nach Geräten zu suchen.
- Zum Beenden drücken Sie die Taste **EXIT**.
 - ☑ Sie können das Signal der jeweiligen Quelle aufnehmen. Wählen Sie hierzu **Aufnehmen:** (Geräte_Name).
 - ☑ Durch Drücken von  wird die laufende Sendung aufgenommen. Wenn Sie Bilder aus einer anderen Signalquelle anzeigen, wird das Videosignal aus dieser Quelle aufgenommen.
 - ☑ Überprüfen Sie vor der Aufnahme, ob der Antennenstecker ordnungsgemäß am Aufnahmegerät angeschlossen ist. Informationen zur richtigen Antennenverbindung mit dem Aufnahmegerät finden Sie im Benutzerhandbuch des Aufnahmegeräts.

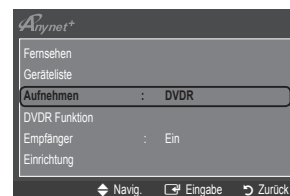

Wiedergabe über einen Receiver (Heimkinosystem)

Sie können die Tonwiedergabe über einen Receiver anstelle des TV-Lautsprechers laufen lassen.

- Drücken Sie die Taste **TOOLS**. Drücken Sie die Taste **ENTER** , um **Anynet+ (HDMI-CEC)** auszuwählen.
- Wählen Sie mit den Tasten ▲ oder ▼ die Option **Empfänger**. Drücken Sie die Taste ◀ oder ▶, um **Ein** oder **Aus** auszuwählen.
- Zum Beenden drücken Sie die Taste **EXIT**.
 - ☑ Wenn Ihr Receiver nur Audiosignale unterstützt, wird er in der Geräteliste möglicherweise nicht angezeigt.
 - ☑ Der Receiver kann eingesetzt werden, wenn Sie den optischen Eingang des Receivers mit dem Ausgang **DIGITAL AUDIO OUT (OPTICAL)** des Fernsehgeräts verbunden haben.

- ☑ Wenn der Receiver (Heimkinosystem) angeschaltet ist, können Sie den Ton so hören, wie er vom optischen Ausgang der Fernsehgeräts zur Verfügung gestellt wird. Wenn das Fernsehgerät ein (terrestrisches) DTV-Signal anzeigt, überträgt das Fernsehgerät 5.1-Kanalton an den Receiver des Heimkinosystems. Wenn es sich bei der Signalquelle um eine digitale Komponente wie beispielsweise einen DVD-Player handelt, der über HDMI an das Fernsehgerät angeschlossen ist, kann der Receiver des Heimkinosystems nur 2-Kanalton wiedergeben.
- ☑ Wenn es zu einer Unterbrechung der Stromversorgung des Fernsehgeräts kommt, wenn der **Empfänger** angeschaltet (**Ein**) ist (z. B. durch Herausziehen des Netzkabels oder einen Stromausfall), ist möglicherweise **Lautsprecher auswählen** auf **Ext. Lautsprecher** gesetzt, wenn Sie das Fernsehgerät wieder anschalten. (siehe Seite 17)

Fehlerbehebung für Anynet+

Problem	Mögliche Lösung
Anynet+ funktioniert nicht.	<ul style="list-style-type: none"> • Überprüfen Sie, ob das Gerät Anynet+-tauglich ist. Das Anynet+-System unterstützt nur Anynet+-fähige Geräte. • Schließen Sie nur einen Receiver (Heimkinosystem) an. • Prüfen Sie, ob das Netzkabel des Anynet+-Geräts richtig angeschlossen ist. • Prüfen Sie die Video/Audio/HDMI 1.3-Kabelverbindungen des Anynet+-Geräts. • Prüfen Sie, ob Anynet+ (HDMI-CEC) im Setupmenü von Anynet+ aktiviert ist. • Überprüfen Sie, ob die Fernbedienung im TV-Modus arbeitet. • Überprüfen Sie, ob es sich um eine ausschließlich für Anynet+ geeignete Fernbedienung handelt. • Anynet+ funktioniert unter bestimmten Umständen nicht. (Kanalsuche, Plug&Play-Betrieb usw.) • Stellen Sie nach dem Anschließen oder Entfernen des HDMI 1.3-Kabels sicher, dass die Geräte wieder gesucht werden, oder schalten Sie das TV-Gerät aus und wieder ein. • Überprüfen Sie, ob die Anynet+-Funktion des Anynet+-Geräts eingeschaltet ist.
Ich möchte Anynet+ starten.	<ul style="list-style-type: none"> • Prüfen Sie, ob das Anynet+-Gerät ordnungsgemäß an das Fernsehgerät angeschlossen ist, und kontrollieren Sie zudem, ob Anynet+ im Menü "Einstellungen" von Anynet+ aktiviert ist. • Drücken Sie die Taste TV auf der TV-Fernbedienung, um zu TV zu wechseln. Drücken Sie dann die TOOLS-Taste, um das Anynet+-Menü anzuzeigen und die gewünschte Menüoption auszuwählen.
Ich möchte Anynet+ beenden.	<ul style="list-style-type: none"> • Wählen Sie im Anynet+-Menü die Option zum Fernsehen. • Drücken Sie die Taste SOURCE auf der TV-Fernbedienung, und wählen Sie ein Gerät, bei dem es sich nicht um ein Anynet+-Gerät handelt. • Drücken Sie auf P ∇/\wedge und PRE-CH, um in den Fernsehmodus zu wechseln. (Beachten Sie, dass die Kanaltaste nur funktioniert, wenn kein in den Tuner integriertes Anynet+-Gerät angeschlossen ist.)
Die Meldung "Verbinden mit Anynet+-Gerät" wird angezeigt.	<ul style="list-style-type: none"> • Sie können die Fernbedienung nicht verwenden, während Sie Anynet+ konfigurieren, oder in einen anderen Anzeigemodus wechseln. • Verwenden Sie die Fernbedienung, wenn das Konfigurieren von Anynet+ oder das Ändern des Anzeigemodus abgeschlossen ist.
Keine Wiedergabe mit dem Anynet+-Gerät.	<ul style="list-style-type: none"> • Die Wiedergabefunktion kann nicht verwendet werden, wenn der Plug & Play-Vorgang läuft.
Das angeschlossene Gerät wird nicht angezeigt.	<ul style="list-style-type: none"> • Prüfen Sie, ob das Gerät die Anynet+-Funktionen unterstützt. • Prüfen Sie, ob das HDMI 1.3-Kabel ordnungsgemäß angeschlossen wurde. • Prüfen Sie, ob Anynet+ (HDMI-CEC) im Setupmenü von Anynet+ aktiviert ist. • Suchen Sie noch mal nach Anynet+-Geräten • Sie können Anynet+-Geräte nur mithilfe eines HDMI 1.3-Kabels verbinden. Einige HDMI-Kabel unterstützen möglicherweise keine Anynet+-Funktionen. • Wenn es durch eine Störung (z. B. Trennen des HDMI-Kabels, des Netzkabels oder Stromausfall) zu einer Beendigung kommt, wiederholen Sie die Gerätesuche.
Das Fernsehprogramm kann nicht aufgezeichnet werden.	<ul style="list-style-type: none"> • Prüfen Sie, ob der Antennenstecker des Aufnahmegeräts ordnungsgemäß angeschlossen ist.
Die Ausgabe des Fernsehtons erfolgt über den Receiver.	<ul style="list-style-type: none"> • Schließen Sie das Glasfaserkabel an das Fernsehgerät und den Receiver an.

EMPFEHLUNGEN FÜR DEN BETRIEB

Videotextfunktion

Die meisten Fernsehsender bieten über Videotext Informationen an. Auf der Videotext-Indexseite finden Sie Verwendungshinweise zum Videotext. Darüber hinaus können Sie über die Tasten der Fernbedienung nach Bedarf verschiedene Optionen einstellen.

- ☑ Für die korrekte Anzeige von Videotextinformationen muss der Senderempfang einwandfrei sein. Andernfalls können Informationen unvollständig sein oder einige Seiten nicht angezeigt werden.
- ☑ Sie können die Videotextseiten durch Drücken der Zifferntasten auf der Fernbedienung wechseln.

1 (Modus)

Drücken Sie diese Taste, um den Videotextmodus auszuwählen (LISTE/FLOF) Wenn Sie diese Taste im Modus LIST (Liste) drücken, wird in den Listenspeichermodus umgeschaltet. Im Listenspeichermodus können Sie mit der Taste (speichern) Videotextseiten in einer Liste speichern.

2 (speichern)

Drücken Sie diese Taste, um Videotextseiten zu speichern.

3 (größe)

Drücken Sie diese Taste, um Videotext in doppelt so großen Buchstaben in der oberen Hälfte des Bildschirms anzuzeigen. Drücken Sie die Taste erneut, um den Text in der unteren Hälfte des Bildschirms anzuzeigen. Zum Ausblenden des Videotextes drücken Sie die Taste erneut.

4 (anzeigen)

Drücken Sie diese Taste, um verborgenen Text anzuzeigen (z. B. Antworten bei Quizsendungen). Drücken Sie die Taste erneut, um den Videotext auszublenden.

5 **Farbtasten (rot/grün/gelb/blau)**

Wenn der Sender das FASTEXT-System verwendet, sind die verschiedenen Themen auf den Videotextseiten farbig gekennzeichnet und können mit den Farbtasten auf der Fernbedienung angewählt werden. Drücken Sie die Farbtaste, die dem Thema entspricht, das Sie anzeigen möchten. Die Seite wird mit anderen farbig markierten Informationen angezeigt, die auf dieselbe Art ausgewählt werden können. Drücken Sie die entsprechende Farbtaste, um die vorherige oder nächste Seite anzuzeigen.

6 (Videotext an/mix)

Drücken Sie diese Taste, um den Videotextmodus zu aktivieren, nachdem Sie einen Sender ausgewählt haben, der Videotext anbietet. Drücken Sie die Taste zweimal, um die Videotextinformationen gleichzeitig mit der aktuellen Sendung auf dem Bildschirm einzublenden.

7 (ende)

Videotext beenden

8 (unerseite)

Drücken Sie diese Taste, um eine verfügbare untergeordnete Seite anzuzeigen.

9 (weiterblättern)

Drücken Sie diese Taste, um die nächste Videotextseite anzuzeigen.

10 (zurückblättern)

Drücken Sie diese Taste, um die vorherige Videotextseite anzuzeigen.

11 (index)

Drücken Sie diese Taste, um die Videotext-Indexseite (Inhaltsverzeichnis) anzuzeigen.

12 (hold)

Drücken Sie diese Taste, um bei einer angezeigten Seite, die mit weiteren, untergeordnete Seiten verknüpft ist, das automatische Umblättern zu verhindern. Drücken Sie zum Fortfahren die Taste erneut.

13 (abbrechen)

Drücken Sie diese Taste, um beim Suchen nach einer Seite die Sendung anzuzeigen.

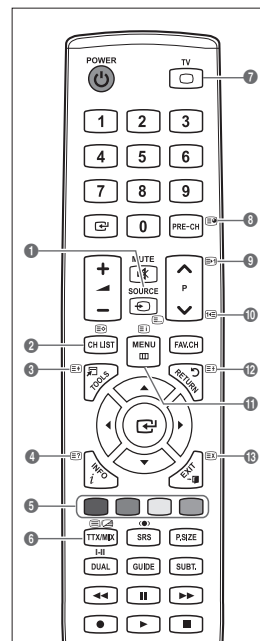

Die Videotextseiten sind in sechs Kategorien unterteilt:

Sportergebnisse	Inhalt
A	Gewählte Seitennummer
B	Senderkennung
C	Aktuelle Seitenzahl oder Suchhinweise
D	Datum und Uhrzeit
E	Text
F	Statusinformation FASTEXT-Informationen

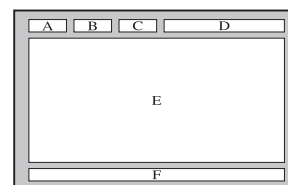

- ☑ Videotextinformationen sind oft auf mehrere, aufeinander folgende Seiten verteilt, die wie folgt aufgerufen werden können:
 - Eingabe der Seitennummer
 - Auswahl eines Titels in einer Liste
 - Auswahl einer farbigen Überschrift (FASTEXT-System)
- ☑ Das Fernsehgerät unterstützt Videotext Version 2.5. Damit können zusätzlich Graphik oder Text angezeigt werden.
- ☑ Je nach Übertragungsmodus können bei der Anzeige von Videotext am linken und rechten Rand Leerbereiche vorkommen.
- ☑ In diesem Fall wird keine zusätzliche Graphik oder Text übertragen.
- ☑ Ältere Fernsehgeräte, die Version 2.5 nicht unterstützen, können zusätzliche Graphiken oder Texte unabhängig vom Modus der Videotextübertragung nicht anzeigen.
- ☑ Drücken Sie die Taste **TV**, um Videotext zu beenden.
- ☑ Teletext 16:9, Bild im Format 16:9

Anbringen des Standfußes

- ☑ **Voreinstellung:** Stellen Sie die Leitschiene und die Halterungsabdeckung auf den Standfuß, und befestigen Sie diese mit den Schrauben. Nur für 32-Zoll-Modelle.

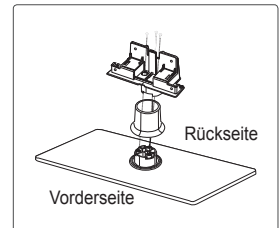

1. Verbinden Sie Ihren LCD-Fernseher mit dem Standfuß.
 - ☑ Der Plasmafernseher sollte von mindestens zwei Personen getragen werden.
 - ☑ Verwechseln Sie beim Zusammenbauen nicht die Vorder- und Rückseite des Standfußes.
 - ☑ Damit sichergestellt ist, dass das Fernsehgerät auf richtiger Höhe mit dem Standfuß verbunden wird, dürfen Sie oben links und rechts nicht zu stark auf den Fernseher drücken.
2. Ziehen Sie zuerst die beiden Schrauben an Position ❶ und dann die beiden Schrauben an Position ❷.
 - ☑ Stellen Sie das Gerät aufrecht hin und ziehen Sie die Schrauben fest. Wenn Sie die Schrauben festziehen, während der LCD-Fernseher liegt, kann es passieren, dass er seitlich geneigt ist.
 - ☑ Der Fuß ist bei Modellen mit einer Bildschirmdiagonalen von 93 cm und mehr bereits installiert.

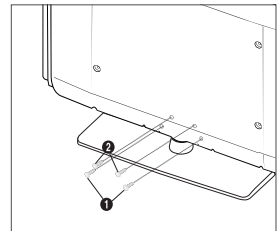

Anbringen der Wandhalterung

Mit der separat erhältlichen Wandhalterung können Sie das Fernsehgerät an einer Wand befestigen.

Detaillierte Informationen zum Montieren der Wandhalterung finden Sie in den Anweisungen, die im Lieferumfang der Wandhalterung enthalten sind. Lassen Sie sich beim Anbringen der Wandmontagehalterung von einem Techniker helfen.

Samsung Electronics haftet nicht für Schäden an Gerät oder Personen, wenn die Montage vom Kunden selbst durchgeführt wird.

- ⚠ Installieren Sie die Wandhalterung nicht bei angeschaltetem Fernsehgerät. Sie könnten dabei einen Stromschlag erhalten und sich verletzen.
- ☑ Entfernen Sie den Sockel, und decken Sie die Aussparung an der Unterseite des Fernsehgeräts mit einer Abdeckung ab und befestigen Sie diese mit zwei Schrauben.

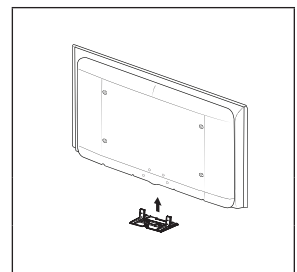

Kensington-Schloss als Diebstahlsicherung

Ein Kensington-Schloss dient zur physischen Sicherung des Systems bei Verwendung in öffentlichen Bereichen. Je nach Hersteller können Aussehen und Verriegelungsverfahren von der Abbildung abweichen. Informationen zur richtigen Anwendung entnehmen Sie bitte der Bedienungsanleitung des Kensington-Schlusses. Das Schloss muss separat erworben werden. Die Position des Kensington-Schlusses ist modellabhängig.

1. "Führen Sie das Schloss in den Kensington-Einschub am LCD-Fernseher ein (❶), und drehen Sie es in die Verriegelungsposition (❷).
2. Schließen Sie das Kabel für das Kensington-Schloss an (❸).
3. Befestigen Sie das Kensington-Schloss an einem Tisch oder einem schweren feststehenden Objekt.

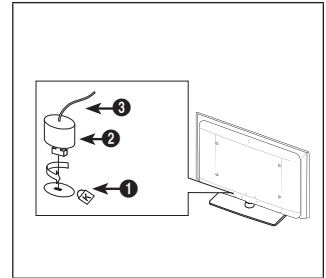

Befestigen des Fernsehgeräts an der Wand



Achtung: Das Fernsehgerät kann hinfallen, wenn Sie daran ziehen, es schieben oder darauf klettern. Stellen Sie insbesondere sicher, dass sich keine Kinder an das Gerät hängen oder es aus dem Gleichgewicht bringen. Anderenfalls könnte das Gerät umkippen und schwere Verletzungen oder den Tod verursachen. Beachten Sie alle Anweisungen der beigelegten Sicherheitshinweise. Noch mehr Stabilität erreichen Sie, wenn Sie den Kippschutz installieren. Gehen Sie hierzu folgendermaßen vor.

So verhindern Sie, dass das Fernsehgerät umkippt:

1. Stecken Sie die Schrauben durch die Halterungen und befestigen Sie sie fest an der Wand. Vergewissern Sie sich, dass die Schrauben gut halten.
 - ☑ Je nach Ausführung der Wand benötigen Sie zum Befestigen weiteres Material, wie z. B. einen Dübel.
 - ☑ Da die benötigten Halterungen, Schrauben und das Band nicht zum Lieferumfang gehören, müssen Sie diese Teile gesondert erwerben.
2. Entfernen Sie die Schrauben in der Mitte auf der Rückseite des Fernsehgeräts. Setzen Sie diese Schrauben in die Halterungen ein und befestigen Sie die Schrauben dann wieder am Fernsehgerät.
 - ☑ Die Schrauben werden möglicherweise nicht zusammen mit dem Gerät geliefert. Kaufen Sie in diesem Fall Schrauben entsprechend den folgenden Angaben.
 - ☑ Daten der Schrauben
 - Für LCD-Fernsehgeräte von 17 – 29 Zoll: M4 X 15 / Für LCD-Fernsehgeräte von 32 – 40 Zoll: M6 X 15
3. Verbinden Sie die Halterungen an der Wand und die Halterung am Fernsehgerät mit einem festen Band miteinander und ziehen Sie das Band dann fest.
 - ☑ Stellen Sie das Fernsehgerät in der Nähe der Wand auf, damit es nicht nach hinten kippen kann.
 - ☑ Es ist noch sicherer, wenn die Halterungen an der Wand niedriger als die Halterungen am Fernsehgerät sind.
 - ☑ Lösen Sie das Band, ehe Sie den Fernsehapparat bewegen.
4. Kontrollieren Sie, ob alle Anschlüsse weiterhin fest verbunden sind. Prüfen Sie regelmäßig die Verbindungen auf Zeichen von Ermüdung oder Versagen. Bei Zweifeln hinsichtlich der Sicherheit Ihrer Halterung wenden Sie sich an einen professionellen Installationsbetrieb.

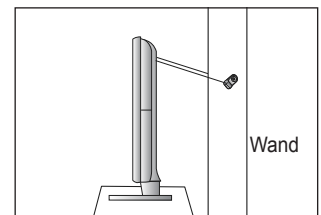
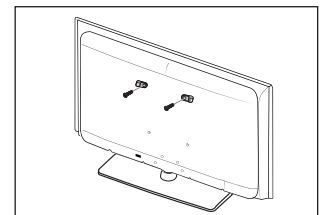
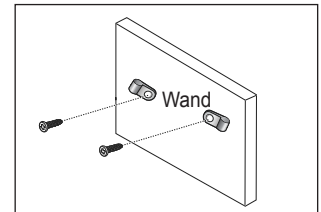

Fehlerbehebung: Vor der Kontaktaufnahme mit dem Kundendienst

Kein Ton oder Bild	<ul style="list-style-type: none"> • Stellen Sie sicher, dass das Netzkabel an eine Steckdose angeschlossen ist. • Stellen Sie sicher, dass Sie auf der Fernbedienung die Taste gedrückt haben. • Überprüfen Sie die Einstellungen für Kontrast und Helligkeit. • Überprüfen Sie die Lautstärke.
Normales Bild, aber kein Ton	<ul style="list-style-type: none"> • Überprüfen Sie die Lautstärke. • Überprüfen Sie, ob die Taste MUTE auf der Fernbedienung gedrückt wurde. • Überprüfen Sie die Einstellungen für Sélection Haut-parleur.
Der Bildschirm ist schwarz und die Betriebsanzeige blinkt kontinuierlich.	<ul style="list-style-type: none"> • Überprüfen Sie Stromversorgung und Signalkabel Ihres Computers. • Das Fernsehgerät befindet sich im Energiesparmodus. • Bewegen Sie die Maus des Computers, oder drücken Sie eine Taste auf der Tastatur.
Kein Bild oder nur schwarzweißes Bild	<ul style="list-style-type: none"> • Ändern Sie die Farbeinstellungen. • Stellen Sie sicher, dass die korrekte Fernsehnorm ausgewählt ist.
Ton- und Bildstörungen	<ul style="list-style-type: none"> • "Suchen Sie das elektrische Gerät, das die Störungen am Fernsehgerät verursacht, und stellen Sie es in einem größeren Abstand auf." • Schließen Sie das Fernsehgerät an eine andere Steckdose an.
Verzerrtes oder verschneites Bild, verzerrter Ton	<ul style="list-style-type: none"> • Überprüfen Sie Ausrichtung, Standort und Anschlüsse der Antenne. • Interferenzen werden oft durch Zimmerantennen verursacht.
Fernbedienung funktioniert nicht richtig	<ul style="list-style-type: none"> • Tauschen Sie die Batterien der Fernbedienung aus. • Reinigen Sie die Vorderseite der Fernbedienung (dort befindet sich der Infrarotsender). • Überprüfen Sie die Batteriekontakte.
Es wird eine Meldung angezeigt, dass das Signalkabel überprüft werden soll.	<ul style="list-style-type: none"> • Stellen Sie sicher, dass das Signalkabel fest mit dem Computer oder der Videoquelle verbunden ist. • Vergewissern Sie sich, dass der Computer bzw. die Videoquelle eingeschaltet ist.
Im PC-Modus wird eine Meldung angezeigt, dass dieser Modus nicht unterstützt wird.	<ul style="list-style-type: none"> • Ermitteln Sie die maximale Auflösung und Bildwiederholfrequenz der Videokarte. • Vergleichen Sie diese Werte mit den Angaben in der Tabelle zu den Anzeigemodi.
Das beschädigte Bild wird in der Ecke des Bildschirms angezeigt.	<ul style="list-style-type: none"> • Wenn für manche externe Geräte Adapter à l'écran gewählt ist, erscheint in der Ecke des Bildschirms ein beschädigtes Bild. Dieses Symptom ist auf das externe Gerät und nicht auf das Fernsehgerät zurückzuführen.
Es wird eine Meldung angezeigt, dass alle Einstellungen auf die Standardwerte zurückgesetzt werden. Sie erkennen möglicherweise kleine Partikel, wenn Sie den Rahmen um den Fernsehbildschirm herum genau betrachten.	<ul style="list-style-type: none"> • Diese erscheint, wenn Sie die EXIT-Taste gedrückt halten. Die Geräteeinstellungen werden auf die Werkseinstellungen zurückgesetzt. • Dies ist Teil des Produktdesigns und kein Defekt.

- Das TFT-LCD-Panel enthält Unterpixel (6 220 800), wofür eine ausgefeilte Fertigungstechnologie erforderlich ist. Allerdings können ein paar zu helle oder zu dunkle Pixel auf der Bildfläche zu sehen sein. Diese Pixelfehler haben keinen Einfluss auf die Geräteleistung.

Technische Daten

Modellname	LE32B530, LE32B541	LE37B530	LE40B530, LE40B541	LE46B530
Bildschirmgröße (Diagonal)	32 Zoll	37 Zoll	40 Zoll	46 Zoll
PC-Auflösung (Optimal)	1920 x 1080 bei 60 Hz	1920 x 1080 bei 60 Hz	1920 x 1080 bei 60 Hz	1920 x 1080 bei 60 Hz
Ton (Ausgang)	10W x 2	10W x 2	10W x 2	10W x 2
Abmessungen (BxTxH)				
Gehäuse	801 x 77 x 518 mm	918 x 77 x 597 mm	998 x 78 x 621 mm	1127 x 78 x 712 mm
Mit Fuß	801 x 220 x 562 mm	918 x 300 x 650 mm	998 x 260 x 686 mm	1127 x 260 x 766 mm
Gewicht				
Mit Fuß	12 kg	15 kg	18 kg	24 kg
Umgebungsbedingungen				
Betriebstemperatur	10°C bis 40°C (50°F bis 104°F)			
Luftfeuchtigkeit (bei Betrieb)	10% bis 80%, nicht kondensierend			
Lagerungstemperatur	-20°C bis 45°C (-4°F bis 113°F)			
Luftfeuchtigkeit (Lagerung)	5% bis 95%, nicht kondensierend			
Drehbarer Fuß				
Links und rechts	-20° ~ 20°			

- Änderungen der technischen Daten und des Geräte-Designs vorbehalten.
- Dies ist ein digitales Gerät der Klasse B.
- Die technischen Daten zur benötigten Netzspannung finden Sie auf dem Etikett am Produkt.

❑ **Avvertenza TV Digitale (DVB-T)**

1. Funzioni relative alla televisione digitale (DVB) sono disponibili solo nelle nazioni o aree in cui vengono trasmessi i segnali terrestri digitali DVB-T (MPEG2 e MPEG4 AVC) o laddove si abbia accesso a un servizio TV via cavo compatibile DVB-C (MPEG2 e MPEG4 AAC). Verificare con il rivenditore locale la possibilità di ricevere segnali DVB-T o DVB-C.
2. DVB-T è lo standard del consorzio europeo DVB per la trasmissione della televisione digitale terrestre mentre DVB-C è lo standard per la trasmissione della televisione digitale via cavo. Tuttavia, alcune funzioni quali EPG (Electric Program Guide), VOD (Video on Demand) e altre non sono incluse in queste specifiche. Per questo motivo, al momento non sono supportate.
3. Sebbene questo televisore rispetti i più recenti standard DVB-T e DVB-C [agosto 2008], la compatibilità con future trasmissioni digitali terrestri DVB-T e digitali via cavo DVB-C non può essere garantita.
4. Alcuni fornitori di trasmissioni TV via cavo possono richiedere una tariffa aggiuntiva per tali servizi e richiedere all'utente di accettare i termini e le condizioni della loro offerta.
5. Alcune funzioni della TV digitale potrebbero non essere disponibili in alcune nazioni o regioni e lo standard DVB-C potrebbe non essere correttamente supportato da tutti i fornitori.
6. Per maggiori informazioni, contattare il locale centro assistenza clienti SAMSUNG.

❑ **Precauzioni da adottare quando si visualizza un'immagine fissa**

Un'immagine fissa può causare danni permanenti allo schermo TV

- Non visualizzare un'immagine fissa o parzialmente fissa sul pannello LCD per oltre 2 ore poiché può causare la ritenzione dell'immagine sullo schermo. Il fenomeno di ritenzione dell'immagine è anche noto come "bruciatura dello schermo". Per evitare il fenomeno di ritenzione dell'immagine, ridurre il grado di luminosità e contrasto dello schermo quando si visualizza un'immagine fissa.
-  Su un TV LCD, l'uso del formato 4:3 per un periodo di tempo prolungato può lasciare traccia dei bordi sulla parte sinistra, destra e centrale del video a causa delle differenti emissioni luminose dello schermo. La riproduzione di un DVD o l'uso di una console per videogiochi può causare effetti analoghi sullo schermo. Questo tipo di danni non è coperto dalla Garanzia.
- La visualizzazione prolungata di immagini fisse da videogiochi e PC può causare immagini residue parziali. Per evitare questo problema, ridurre la 'luminosità' e il 'contrasto' mentre si visualizzano immagini fisse.

CONTENUTI

INFORMAZIONI GENERALI

- Pannello di controllo2
- Accessori2
- Pannello dei collegamenti3
- Telecomando5
- Installazione delle batterie nel telecomando5

FUNZIONAMENTO

- Visualizzazione dei menu6
- Funzioni Plug & Play7

CONTROLLO CANALE

- Configurazione del menu Canal8
- Gestione dei canali10

CONTROLLO DELL'IMMAGINE

- Configurazione del menu Immagine12
- Uso del televisore come uno schermo PC14
- Configurazione del televisore con il PC15

CONTROLLO AUDIO

- Configurazione del menu audio16
- Selezione della modalità audio17

IMPOSTAZIONE

- Configurazione del menu Setup18

INGRESSI / SUPPORTO

- Configurazione del menu Ingressi20
- Configurazione del menu Supporto21

INFORMAZIONI SU ANYNET+

- Collegamento dei dispositivi Anynet+22
- Configurazione di Anynet+23
- Passaggio tra dispositivi Anynet+23
- Registrazione24
- Ascolto tramite il Ricevitore (Home Theatre)24
- Risoluzione dei problemi con Anynet+25

RACCOMANDAZIONI PER L'USO

- Funzione Teletext26
- Installazione del piedistallo27
- Installazione del Kit di montaggio a parete27
- Uso del blocco antifurto Kensington28
- Fissaggio del televisore alla parete28
- Risoluzione dei problemi: Prima di contattare l'assistenza 29
- Specifiche29
- Diagrammi a blocchi30

Questo apparecchio è fabbricato in conformità al D.M.28.08.95 n.548 ed in particolare a quanto specificato nell'Art.2, comma 1. Questo apparecchio è fabbricato nella U.E. in conformità al D.M.28.08.95 n.548 Art.2, comma 1 ed al D.M.26.03.92 Art.1

Licenza



TruSurround HD, SRS e il simbolo sono marchi di SRS Labs, Inc. La tecnologia TruSurround HD è utilizzata su licenza di SRS Labs, Inc.



Prodotto su licenza di Dolby Laboratories. Dolby e il simbolo della doppia D sono marchi di Dolby Laboratories.

Simbolo



Nota



Tasto One-Touch



Tasto TOOL

INFORMAZIONI GENERALI

- ☑ Le figure e le illustrazioni presenti in questo Manuale dell'utente sono fornite unicamente a titolo di riferimento e possono differire da quelle del prodotto attuale. Il design e le specifiche del prodotto possono variare senza preavviso allo scopo di migliorare costantemente le prestazioni del prodotto.

Pannello di controllo

- ☑ La forma e il colore del prodotto possono variare in base al modello.
☑ E' possibile utilizzare i pulsanti sul pannello laterale.

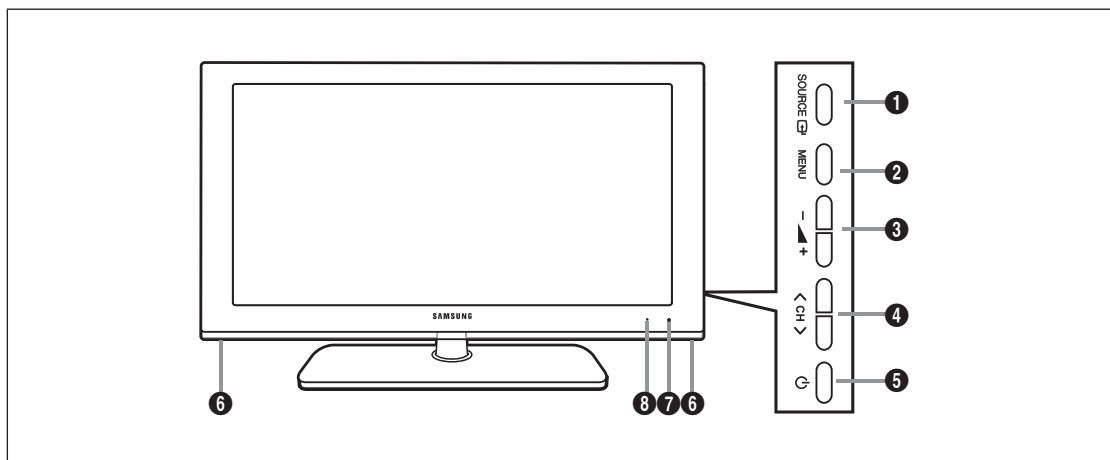

- 1 SOURCE** Alterna tutte le sorgenti d'ingresso disponibili. Nel menu a video, utilizzare questo tasto come si usa il tasto ENTER del telecomando.
- 2 MENU** Premere per visualizzare il menu a video con le funzioni del televisore.
- 3 - ▲ +**: Premere per aumentare o diminuire il volume. Nel menu a video, utilizzare i tasti - ▲ + così come si usano i tasti ◀ e ▶ del telecomando.
- 4 < CH >**: Premere per cambiare canale. Nel menu a video, utilizzare i tasti < CH > così come si usano i tasti ▼ e ▲ del telecomando.
- 5** (ALIMENTAZIONE): Premere per accendere e spegnere il televisore.
- 6** ALTOPARLANTI
- 7** SENSORE DEL TELECOMANDO: Puntare il telecomando in direzione di questo punto sul televisore.
- 8** INDICATORE DI ALIMENTAZIONE: Lampeggia e si spegne quando l'alimentazione è attiva, si accende in modalità standby.

Accessori

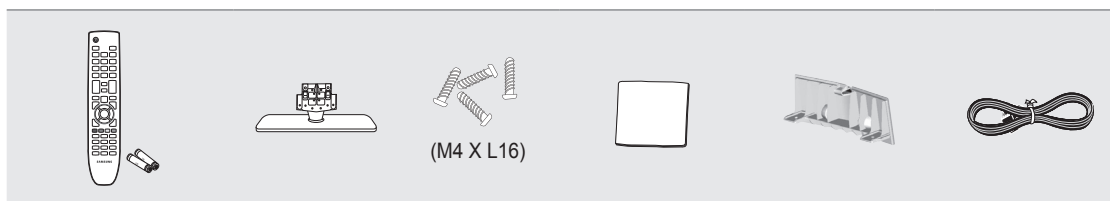

Telecomando e batterie
(2 tipo AAA)

Piedistallo

Vite del
piedistallo X4
(M4 X L16)

Panno per la
pulizia

Coperchio-Fondo

Cavo di
alimentazione

- Istruzioni per l'utente
- Scheda di garanzia
- Guida alla sicurezza

- ☑ Controllare che nella confezione del TV LCD siano contenuti i seguenti componenti. Se qualsiasi componente risultasse mancante, contattare il rivenditore.
☑ Scheda di garanzia / Guida alla sicurezza (Non disponibili in tutte le sedi)
☑ La forma e il colore dei componenti possono variare in base al modello.

Pannello dei collegamenti

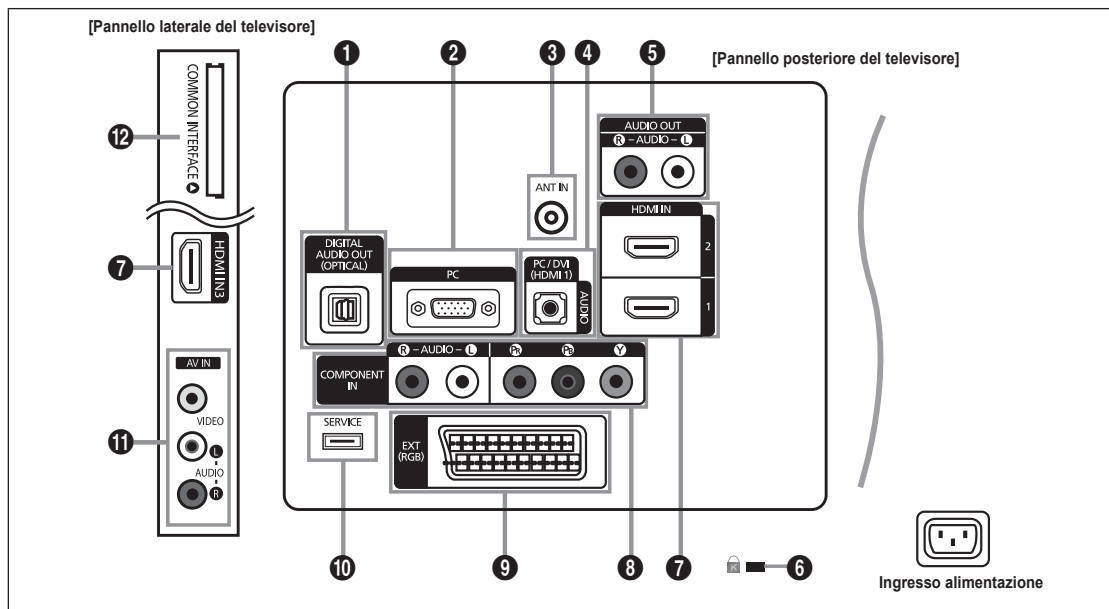

- ☑ La forma e il colore del prodotto possono variare in base al modello.
- ☑ Quando si collega un dispositivo esterno al televisore, assicurarsi che l'alimentazione dell'unità sia scollegata.
- ☑ Quando si collega un dispositivo esterno, far corrispondere il colore del terminale di collegamento a quello del cavo.

1 DIGITAL AUDIO OUT (OPTICAL)

- Collega a un componente Digital Audio quale un ricevitore Home theatre.
- ☑ Se i jack HDMI IN sono collegati, il jack **DIGITAL AUDIO OUT (OPTICAL)** del televisore trasporta solo il segnale di due canali audio. Per avere un audio a 5.1 canali, collegare il jack ottico del lettore DVD / Blu-ray o dell'STB satellitare/via cavo direttamente a un amplificatore o all'Home Theatre, non al televisore.

2 PC

- Collegare al jack di uscita video del PC.

3 ANT IN

Collega a un sistema TV via cavo o antenna.

4 PC/DVI (HDMI 1) [AUDIO]

- Collegare al jack di uscita audio del PC.
- Uscite audio DVI per dispositivi esterni.

5 AUDIO OUT [R-AUDIO-L]

- Collegare i cavi audio RCA a **AUDIO OUT [R-AUDIO-L]** sul retro dell'apparecchiatura e le altre estremità ai connettori audio corrispondenti dell'amplificatore o dell'impianto DVD Home Theater.

6 BLOCCO KENSINGTON (a seconda del modello)

- Il blocco Kensington (opzionale) è un dispositivo usato per assicurare fisicamente il sistema quando viene utilizzato in un luogo pubblico. Se si desidera utilizzare un dispositivo di blocco, contattare il punto vendita in cui si è acquistato il televisore.

☑ La posizione del blocco Kensington può variare a seconda del modello.

7 HDMI IN 1, HDMI IN 2, HDMI IN 3

- Collega al jack HDMI di un dispositivo con uscita HDMI.
- ☑ Non è necessario un ulteriore collegamento audio per la connessione HDMI-HDMI.
- ☑ Utilizzare il jack **HDMI IN 1** per il collegamento DVI a un dispositivo esterno. Utilizzare un cavo o un adattatore DVI-HDMI per la connessione video e jack **PC/DVI (HDMI 1) [AUDIO]** per l'audio.
- ☑ E' inoltre possibile utilizzare le porte per connettersi a un PC.
- ☑ Che cosa significa HDMI?

'High Definition Multimedia interface' permette la trasmissione di dati video digitali ad alta definizione e audio digitale a canali multipli.

Il terminale HDMI/DVI supporta il collegamento DVI a una periferica estesa con un cavo appropriato (non fornito).

La differenza tra HDMI e DVI è che il dispositivo HDMI è di dimensioni più piccole, dispone della funzione di codifica HDCP (High Bandwidth Digital Copy Protection) installata, e supporta audio digitale multicanale.

- ☑ Se sono collegati lettori DVD / Blu-ray / ricevitori via cavo / ricevitori satellitari che supportano versioni HDMI precedenti alla 1.3, il televisore potrebbe non riprodurre l'audio e le immagini visualizzate potrebbero presentare colori anomali. Quando si collega un cavo HDMI di una versione precedente e non c'è audio, collegare il cavo HDMI al jack **HDMI IN 1** e i cavi audio ai jack **PC/DVI(HDMI 1)[AUDIO]** sul retro del televisore. In questo caso, contattare la società fornitrice del lettore DVD / Blu-ray / ricevitore via cavo / ricevitore satellitare per verificare la versione HDMI, quindi richiedere un aggiornamento del firmware. I cavi HDMI che non supportano la versione 1.3 possono causare sfarfallio o mancanza di immagini a schermo.

8 COMPONENT IN

- Collegare i cavi video component (opzionali) al connettore del componente (P_R, P_B, Y) sul retro dell'apparecchiatura e ai corrispondenti connettori di uscita video del DTV o DVD.
- Se si desidera collegare il Set-Top Box e il DTV (o DVD), effettuare il collegamento tra i due dispositivi, quindi collegare il DTV (o DVD) al rispettivo connettore (P_R, P_B, Y) sull'apparecchiatura.
- I connettori P_R, P_B e Y dei componenti (DTV o DVD) sono talvolta etichettati con Y, B-Y e R-Y o Y, Cb e Cr.
- Collegare i cavi audio RCA (opzionali) a **[R-AUDIO-L]** sul retro dell'apparecchiatura e ai corrispondenti connettori di uscita audio sul DTV o DVD.

9 EXT

Connettore	Entrée			Uscita
	Video	Audio (L / R)	RGB	Video + Audio (L / R)
EXT	O	O	O	Solo l'uscita TV o DTV è disponibile.

- Ingressi e uscite di dispositivi esterni quali videoregistratori, DVD, periferiche di gioco o lettori di dischi video.

10 SERVICE

- Connettore per aggiornamento software.

11 AV IN [VIDEO] / [R-AUDIO-L]

- Collegare il cavo RCA a un dispositivo A/V esterno appropriato quale un videoregistratore, un DVD o una videocamera.
- Collegare i cavi audio RCA a **[R-AUDIO-L]** sull'apparecchio e gli altri terminali ai corrispondenti connettori di uscita audio sul dispositivo A/V.

12 COMMON INTERFACE Slot

- Se per alcuni canali non si inserisce la 'SCHEDA CI', il messaggio 'Scramble Signal' (Segnale criptato) viene visualizzato sullo schermo.
- Le informazioni di pairing che contengono un numero telefonico, l'ID della SCHEDA CI, l'ID host e altri dati, verranno visualizzate entro 2~3 minuti. Se viene visualizzato un messaggio di errore, contattare il service provider.
- Quando la configurazione delle informazioni relative al canale è stata completata, viene visualizzato il messaggio 'Updating Completed' (Completato aggiornamento), a indicare che l'elenco dei canali è stato aggiornato.
- ☑ È necessario richiedere una SCHEDA CI al service provider locale. Estrarre con delicatezza la scheda CI tirandola con le dita; fare attenzione a non farla cadere poiché potrebbe subire danni.
- ☑ Inserire la scheda CI nella direzione indicata sulla scheda stessa.
- ☑ La posizione del blocco **COMMON INTERFACE** può variare a seconda del modello.
- ☑ Il modulo CAM non è supportato in alcune nazioni e regioni; controllare con il rivenditore autorizzato di zona.

Telecomando

- ☑ Il telecomando è utilizzabile fino a una distanza di 7 metri dal televisore.
- ☑ Una illuminazione troppo intensa può avere conseguenze sulle prestazioni del telecomando.
- ☑ La forma e il colore del prodotto possono variare in base al modello.

- 1 **POWER**: Tasto di standby del televisore.
- 2 **TASTI NUMERICI**: Premere per cambiare canale.
- 3 : Esegue le stesse funzioni del tasto **ENTER** dei tasti di direzione. Quando si cambia canale utilizzando i tasti numerici, e si preme il numero del canale seguito da **ENTER** , si passa immediatamente al canale selezionato.
- 4 : Premere per aumentare o diminuire il volume.
- 5 **SOURCE**: Premere per visualizzare e selezionare le sorgenti video disponibili.
- 6 **CH LIST**: Visualizza l'elenco canali a schermo
- 7 **TOOLS**: Per selezionare rapidamente le funzioni più frequentemente utilizzate.
- 8 **INFO** : Premere per visualizzare le informazioni sullo schermo TV.
- 9 **TASTI NUMERICI**: Utilizzare questi tasti nel menu Elenco canali ecc.
- 11 **DUAL**: Per la selezione degli effetti audio
- 12 Utilizzare questi tasti in modalità DMA e Anynet+ . (): Questo telecomando può essere usato per controllare la registrazione sui registratori Samsung dotati di funzione Anynet+)
- 13 **TV**: Seleziona direttamente la modalità TV.
- 14 **PRE-CH** : Consente di tornare al canale precedentemente visualizzato.
- 15 **MUTE** : Premere per escludere temporaneamente l'audio.
- 16 **P ▲/P ▼** : Premere per cambiare canale.
- 17 **MENU**: Visualizza il menu a video principale
- 18 **FAV.CH**: Premere per passare ai canali preferiti.
- 19 **RETURN**: Ritorna al menu precedente.
- 20 **SU ▲ / GIU' ▼ / SINISTRA ◀ / DESTRA ▶ / ENTER** : Utile per selezionare i menu OSD e modificarne i valori impostati.
- 21 **EXIT**: Premere per uscire dal menu.
- 22 **P.SIZE**: Selezione della dimensione dell'immagine
- 23 **SRS**: Selezione SRS TS HD.
- 24 **SUBT.** : Visualizzazione sottotitoli digitali
- 25 **GUIDE**: Visualizzazione della Guida elettronica dei programmi (EPG, Electronic Program Guide)

Funzioni Teletext

- 5 : Selezione della modalità Teletext (LIST/FLOF)
- 6 : Negozio Teletext
- 7 : Selezione formato Teletext
- 8 : Visualizzazione Teletext
- 9 Selezione argomento Fastext
- 10 : Seleziona alternativamente le modalità Teletext, Double o Mix.
- 13 : Uscita dalla schermata Teletext
- 14 : Pagina secondaria Teletext
- 16 : Pagina Teletext successiva
 : Pagina Teletext precedente
- 17 : Indice Teletext
- 19 : Mantieni Teletext
- 21 : Annuler Teletext

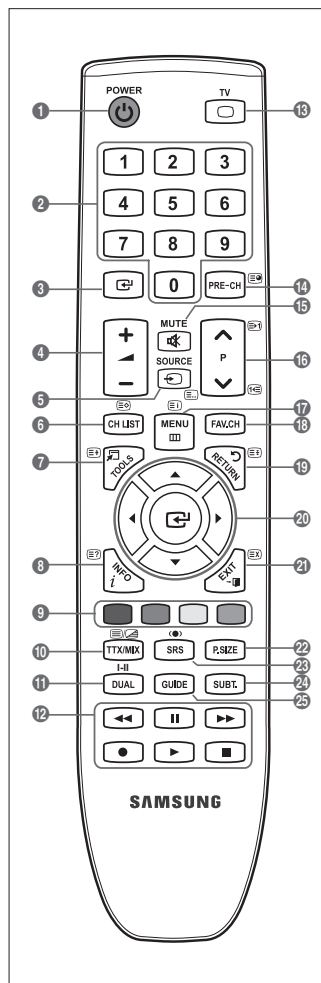

Installazione delle batterie nel telecomando

1. Sollevare il coperchio sul retro del telecomando come mostrato in figura.
2. Installare le due batterie AAA.
 - ☑ Fare corrispondere i poli '+' e '-' delle batterie con lo schema riportato all'interno del vano.
3. Riposizionare il coperchio.
 - ☑ Se si prevede di non utilizzare il telecomando per un periodo di tempo prolungato, rimuovere le batterie e riporle in un luogo asciutto e fresco.
- ☑ Se il telecomando non funziona, effettuare il seguente controllo:
 - Il televisore è acceso?
 - I poli - e + delle batterie sono invertiti?
 - Le batterie sono esaurite?
 - Si è verificata una interruzione di corrente o il cavo di alimentazione è scollegato?
 - È presente una luce a fluorescenza speciale o un neon nelle vicinanze?

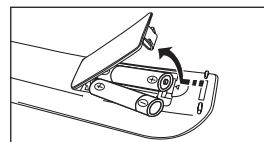

FUNZIONAMENTO

Visualizzazione dei menu

Prima di utilizzare il televisore, seguire questi passaggi per imparare a navigare tra i menu, selezionando e regolando le diverse funzioni.

1. Premere il tasto MENU.

Il menu principale viene visualizzato a schermo. Sulla sinistra sono visibili le seguenti icone: **Immagine, Son, Canal, Configuration, Entrée, Application, Assistance.**

2. Premere il tasto ▲ o ▼ per selezionare una delle icone.

Premere ◀ o ▶ per accedere ai sotto menu dell'icona.

3. Premere ▲ o ▼ per spostarsi sulle voci dei menu.

Premere ENTER  per accedere alle voci dei menu.





4. Premere ▲/▼/◀/▶ per modificare le voci selezionate.

 Premere RETURN per tornare al menu precedente.

5. Premere EXIT per uscire dal menu.



Uso dei tasti del telecomando

Tasto	Operazioni	Tasto	Operazioni
	Visualizza il menu a video principale.	▲/▼/◀/▶/ ENTER 	Sposta il cursore e seleziona una voce. Seleziona la voce correntemente selezionata. Conferma l'impostazione.
	Ritorna al menu precedente.		
	Esce dal menu a video.		

Esempio: Impostazione della luminosità dello schermo TV nel menu Immagine

■ **Regolazione della luminosità a 80**

1. Premere il tasto MENU per visualizzare il menu.

2. Premere ENTER  per selezionare Immagine.

3. Premere ▲ o ▼ per selezionare Luminosità.

4. Premere ENTER .

5. Premere ◀ o ▶ fino a quando il valore della luminosità viene impostato su 80.

6. Premere ENTER .

 Premere EXIT per uscire dal menu.



Funzioni Plug & Play

Se il televisore viene acceso per la prima volta, alcune impostazioni di base vengono visualizzate automaticamente e in sequenza.

1. Premere **POWER** sul telecomando. Viene visualizzato il Message **You can set the menu language**.
2. Selezionare la Lingua desiderata premendo il pulsante ▲ o ▼. Premere **ENTER** per confermare la scelta.
3. Premere ◀ o ▶ per selezionare **Demo Negozio** o **Uso dom.**, quindi premere **ENTER**.
 - ☑ Si consiglia di impostare la modalità TV su **Uso dom.** per ottenere la migliore qualità dell'immagine in un ambiente domestico.
 - ☑ **Demo Negozio** è intesa solo per un uso commerciale del prodotto.
 - ☑ Se l'unità è stata accidentalmente impostata sulla modalità **Demo Negozio** e si desidera tornare alla modalità **Uso dom. (Standard)**: Premere il tasto Volume del televisore. Quando il menu OSD Volume viene visualizzato, tenere premuto il tasto **MENU** del televisore per 5 secondi.
4. Premere **ENTER**. Selezionare la nazione desiderata premendo il pulsante ▲ o ▼. Premere **ENTER** per confermare la scelta.
5. Premere ▲ o ▼ per selezionare **Antenna** o **Cavo**, quindi premere **ENTER**.
 - ☑ **Antenna: segnale antenna** via etere.
Cavo: segnale antenna via cavo.
6. Premere il pulsante ▲ o ▼ per selezionare i canali da memorizzare. Premere **ENTER** per selezionare **Avvio**.
 - ☑ **Digitale e Analogico**: Canali digitali e analogici.
Digitale: Canale digitale
Analogico: Canale analogico
 - ☑ Quando si imposta la sorgente antenna su **Cavo**, viene visualizzata una procedura che consente di impostare un valore per la ricerca dei canali digitali. Per ulteriori Information, vedere **Canale → Memorizzazione auto**.
 - ☑ La ricerca dei canali inizia e termina in modo automatico.
 - ☑ Premere **ENTER** in qualsiasi momento per interrompere il processo di memorizzazione.
 - ☑ Una volta memorizzati tutti i canali disponibili, viene visualizzato il messaggio **Imposta la modalità Orologio**.
7. Premere **ENTER**. Premere ▲ o ▼ per selezionare **Auto.**, quindi premere **ENTER**.
 - ☑ Selezionando **Manuale**, **Imposta la data e l'ora correnti**.
 - ☑ Ricevendo un segnale digitale, l'orario verrà impostato automaticamente. In caso contrario, selezionare **Manuale** per impostare l'orologio. (vedere pag. 18)
8. La modalità di connessione in grado di offrire la migliore qualità HD possibile. Dopo aver confermato la modalità, premere **ENTER**.
9. Viene visualizzato il Messag **Buona visione**. Al termine, premere **ENTER**.

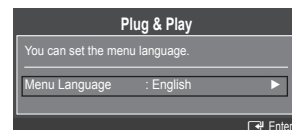

Per reimpostare questa funzione...

1. Premere il tasto **MENU** per visualizzare il menu. Premere ▲ o ▼ per selezionare **Impost**, quindi premere **ENTER**.
2. Premere nuovamente **ENTER** per selezionare **Plug & Play**.
3. Digitare il PIN a quattro cifre. Il PIN predefinito di un nuovo apparecchio TV è '0-0-0-0'.
 - ☑ Per cambiare il codice PIN, utilizzare la funzione **Cambia PIN**. (vedere pag. 19)
 - ☑ La funzione **Plug & Play** è disponibile solo in modalità TV.

CONTROLLO CANALE

Configurazione del menu Canal

☐ Nazione

Comparirà la richiesta del PIN. Digitare il PIN a quattro cifre.

■ Canale analogico

Vous pouvez changer le pays pour les chaînes analogiques.

■ Canale digitale

Vous pouvez changer le pays pour les chaînes numériques.

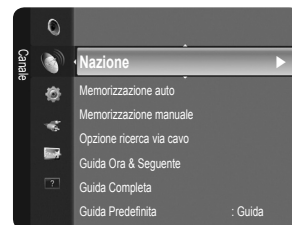

☐ Memorizzazione auto

È possibile effettuare la scansione delle gamme di frequenza disponibili (in base alla nazione). I numeri di programma assegnati automaticamente potrebbero non corrispondere ai numeri di programma effettivi o desiderati.

Se un canale è stato bloccato mediante la funzione **Blocco canali**, comparirà la schermata di inserimento del PIN.

■ Antenna / Cavo

Sorgente antenna per la memorizzazione

- **Digitale e Analogico**: Canali digitali e analogici.
- **Digitale**: Canale digitale.
- **Analogico**: Canale analogico

Quando si seleziona Cavo → Digitale e Analogico o Cavo → Digitale

Inserire un valore per ricercare i canali via cavo.

- **Mod ricerca → Completa / Rete / Rapida**

Rapide

- **Network ID**: Visualizza il codice di identificazione del network.
- **Frequenza**: Visualizza la Fréquence del canale. (Varia in base alla nazione)
- **Modulazione**: Visualizza i valori di Modulation disponibili.
- **Symbol Rate**: Visualizza i valori di symbol rate disponibili.

Scorrere tutti i canali per le stazioni emittenti attive e memorizzarle nella memoria del televisore.

Per interrompere la funzione Memorizzazione auto, premere **ENTER**

Verrà visualizzato il messaggio **Interrompere Memorizzazione auto?**.

Selezionare Yes premendo ◀ o ▶ quindi premere **ENTER** .

☐ Memorizzazione manuale

Ricerca un canale manualmente e lo memorizza nella memoria TV.

Se un canale è stato bloccato mediante la funzione **Blocco canali**, comparirà la schermata di inserimento del PIN.

■ Canale digitale

Memorizzazione manuale di un canale digitale.

Canale digitale è disponibile solo in DTV mode.

- **Canale**: Impostare il numero del canale mediante i tasti ▲, ▼ o i tasti numerici (0~9).
 - **Frequenza**: Impostare la frequenza utilizzando i tasti numerici.
 - **Larg. di banda**: Impostare la larghezza di banda mediante i tasti ▲, ▼ o i tasti numerici (0~9).
- Al termine, i canali vengono aggiornati nell'elenco dei canali.

■ Canale analogico

Mémorisation manuelle d'un canal analogique.

- **Programma** (Numero di Programme da assegnare a un canale): Impostare il numero del programma mediante i tasti ▲, ▼ o i tasti numerici (0~9).
- **Sistema colore** → **Auto / PAL / SECAM / NTSC4.43**: Impostare il sistema colore utilizzando i tasti ▲ o ▼.
- **Sistema audio** → **BG / DK / I / L**: Impostare il sistema audio utilizzando i tasti ▲ o ▼.
- **Canale** (Quando si conosce il numero del canale da memorizzare): Premere ▲ o ▼ per selezionare **C** (Antenna Canale) o **S** (Cavo Canale). Premere il tasto ▶, quindi premere ▲, ▼ o un tasto numerico (0~9) per selezionare il numero desiderato.
 - E' anche possibile selezionare direttamente il numero del canale premendo i tasti numerici (0~9).
 - Se l'audio è anomalo o assente, rifelezionare lo standard audio richiesto.

- **Ricerca** (Quando non si conosce il numero del canale): Premere il tasto ▲ o ▼ per avviare la ricerca. Il sintonizzatore effettua la scansione della gamma di frequenza fino a quando appare il primo canale o il canale selezionato.

- **Memo** (Quando si memorizza il canale e il numero di programma corrispondente): Impostare su **OK** premendo **ENTER** .

Modalità Canale

- **P (modalità Programma):** Una volta completata la sintonizzazione, alle emittenti della propria area viene assegnato un numero compreso tra P00 e P99. In questa modalità, è possibile selezionare un canale digitando il numero corrispondente.
- **C (modalità Antenna):** È possibile selezionare un canale immettendo in questa modalità il numero assegnato a ciascuna emittente.
- **S (modalità Cavo):** È possibile selezionare un canale immettendo in questa modalità il numero assegnato a ciascun canale via cavo.

Opzione ricerca via cavo (in base alla nazione)

Selezionando questa funzione, è possibile aggiungere manualmente la serie di Canal da ricercare attraverso la modalità Full Search della funzione Mémorisation Auto

- **Frequenza (Iniziale ~ Finale):** Visualizza la Fréquence del canale.
- **Modulazione:** Visualizza i valori di Modulation disponibili.
- **Symbol Rate:** Visualizza i valori di symbol rate disponibili.

Guida Ora & Seguento / Guida Completa

Le informazioni EPG (Electronic Programme Guide) sono fornite dall'emittente. Le voci relative ai programmi potrebbero risultare vuote o non aggiornate, a seconda delle informazioni trasmesse dall'emittente su un determinato canale. La schermata viene aggiornata automaticamente non appena sono disponibili nuove informazioni.

 Per le procedure dettagliate sull'uso di **Guida Completa** e **Guida Ora & Seguento**, vedere le descrizioni a pagina 10.

 È anche possibile visualizzare il menu della guida semplicemente premendo il tasto **GUIDE**. (Per configurare la **Guida Predefinita**, vedere le relative descrizioni.)

■ **Guida Ora & Seguento**

Per i sei canali indicati nella colonna a sinistra, mostra le informazioni sul programma corrente e sul programma successivo.

■ **Guida Completa**

Visualizza le informazioni sui programmi ordinate in segmenti di un'ora. Sono comprese due ore di programmi che è possibile scorrere in avanti o indietro.

Guida Predefinita → Guida Ora & Seguento / Guida Completa

Vous pouvez choisir d'afficher le **Guida Ora & Seguento** le **Guida Completa** en appuyant sur le bouton **GUIDE** de la télécommande.

Elenco canali

Per le istruzioni dettagliate sull'uso di **Elenco canali**, vedere la sezione 'Gestione dei canali'.

 È possibile selezionare queste opzioni semplicemente premendo il tasto **CH LIST** sul telecomando.

Mod. Canale

Premendo il tasto **P**  / , si passerà da un canale all'altro dell'elenco dei canali.

■ **Canali aggiunti**

I canali verranno attivati secondo l'elenco canali memorizzato.

■ **Preferiti**

I canali verranno attivati secondo l'elenco canali preferiti.

Sintonia fine

Se la ricezione è chiara, non è necessario sintonizzare il canale poiché questa operazione viene effettuata automaticamente durante le operazioni di ricerca e memorizzazione. Se tuttavia il segnale risulta debole o distorto, può essere necessario sintonizzare il canale manualmente.

 I canali sintonizzati e memorizzati sono evidenziati da un asterisco "*" alla destra del numero del canale nel relativo riquadro.

 Per reimpostare la sintonia, selezionare **Reset** premendo il pulsante ▲ o ▼, quindi premere **ENTER** .

 È possibile sintonizzare solo i canali TV analogici.

Uso della Guida Ora & Seguente / Guida Completa

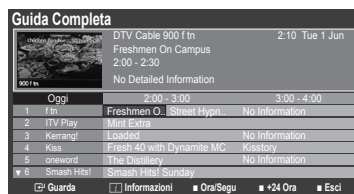

Per...	Eseguire...
Guardare un programma nell'elenco EPG	Selezionare il programma premendo il tasto ▲, ▼, ◀, ▶.
Uscire dalla guida	Premere il tasto blu.
Se si seleziona il programma successivo, appare l'icona dell'orologio che indica la visione programmata. Premendo nuovamente il tasto ENTER [↵], premere il tasto ◀, ▶ per selezionare Annula Programmazioni , la programmazione verrà annullata e il simbolo a forma di orologio sparirà.	
Visualizzare le informazioni su un programma	Selezionare il programma desiderato premendo il tasto ▲, ▼, ◀, ▶. Premere il tasto INFO quando il programma desiderato è evidenziato. Il titolo del programma appare in alto al centro dello schermo.
Cliccare sul tasto INFO per ottenere maggiori informazioni. Le informazioni dettagliate includono numero del canale, durata, barra di stato, livello d'età impostato per il programma, informazioni sulla qualità video (HD/SD), modalità audio, sottotitoli o teletext, lingua dei sottotitoli o del teletext e una breve descrizione del programma evidenziato. "..." appare quando la descrizione è molto lunga.	
Alternare la Guida Ora & Seguente e la Guida Completa	Premere ripetutamente il tasto rosso.
In Guida Completa	
Scorrere velocemente indietro (24 ore).	Premere ripetutamente il tasto verde.
Scorrere velocemente avanti (24 ore).	Premere ripetutamente il tasto giallo.

Gestione dei canali

Usando questo menu è possibile aggiungere, eliminare o impostare i canali preferiti e utilizzare la guida dei programmi per le trasmissioni digitali.

Tutti i Canali

Mostra tutti i canali attualmente disponibili.

Canali aggiunti

Mostra tutti i canali aggiunti.

Preferiti

Mostra tutti i canali preferiti.

Per selezionare i canali preferiti impostati, premere **FAV.CH** sul telecomando.

Programmati

Mostra tutti i canali prenotati.

Selezionare un Canal nella schermata **Tous les canaux**, **Chaînes ajoutées** o **Favoris** premendo i tasti ▲ / ▼, quindi premere **ENTER** [↵]. Ora è possibile guardare il canale selezionato.

Uso dei tasti colorati nell'elenco dei canali

- **Rosso (Tipo canale):** Alterna tra **TV**, **Radio**, **Dati** / **Autres** e **Tutto**.
- **Verde (Zoom):** Ingrandisce o riduce il numero di un canale.
- **Giallo (Selezione):** Seleziona più elenchi di canali. E' possibile utilizzare contemporaneamente le funzioni aggiungi / cancella, aggiungi a preferiti / elimina da preferiti, o blocco / sblocco per più canali. Selezionare i canali desiderati e premere il tasto giallo per impostare tutti i canali selezionati contemporaneamente. Il simbolo ✓ compare a sinistra dei canali selezionati.
- **TOOLS (Strumenti):** Visualizza i menu **Elimina** (o **Aggiungi**), **Aggiungi a Preferiti** (o **Elimina da Preferiti**), **Blocco**. (o **Sblocco**.), **Timer visione**, **Modifica nome canale**, **Ordina**, **Modifica numero canale**, **Seleziona tutto**, **Deselez tutto** o **Memorizzazione auto**. (Il menu Options può essere diverso in base alla situazione).

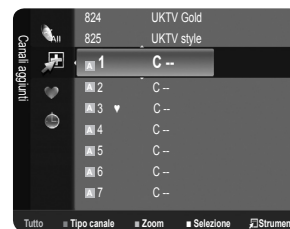

- ☑ **Icone sullo stato del canale**
 - **A** : Canale analogico.
 - ✓ : Canale selezionato mediante il tasto giallo.
 - ♥ : Canale impostato come preferito.
 - 📺 : Programma attualmente trasmesso.
 - 🚫 : Canale bloccato.
 - ⌚ : Programma prenotato

Liste des chaînes Option (in Tutti i Canali / Canali aggiunti / Preferiti)

- ☑ Premere il tasto **TOOLS** per usare il menu Option.
- ☑ Gli elementi del menu Option possono differire in base allo stato del canale.

■ Ajouter / Supprimer

E' possibile eliminare o aggiungere un canale per visualizzare i canali desiderati.

- ☑ Tutti i canali eliminati saranno visibili nel menu **Tutti i Canali**.
- ☑ Se il canale in elenco è evidenziato in grigio, significa che il canale è stato eliminato.
- ☑ Il menu **Aggiungi** viene visualizzato solo per i canali eliminati.
- ☑ E' anche possibile eliminare un canale nel menu **Canali aggiunti** o **Preferiti** allo stesso modo.



■ Aggiungi a Preferiti/ Elimina da Preferiti

I canali che si guardano più di frequente possono essere impostati come preferiti.

- ☑ Premere il tasto **TOOLS** per visualizzare il menu **Strumenti**. E' inoltre possibile impostare aggiunte (o cancellazioni) tra i canali Preferiti selezionando **Strumenti** → **Aggiungi a Preferiti** (o **Elimina da Preferiti**).
- ☑ Il simbolo '♥' verrà evidenziato e il canale verrà impostato come preferito.
- ☑ Tutti i canali preferiti saranno visibili nel menu **Preferiti**.

■ Verrouil. / Déverr.

E' possibile bloccare un canale in modo che non possa essere selezionato e visualizzato. Questa funzione è disponibile solo quando la funzione **Blocco canali** è impostata su **Acceso**. (vedere pag. 19)

- ☑ Comparirà la richiesta del PIN. Digitare il PIN a quattro cifre.
- ☑ Il PIN predefinito di un nuovo apparecchio TV è '0-0-0-0'. E' possibile modificare il PIN selezionando **Modifier PIN** nel menu.
- ☑ Verrà visualizzato il simbolo '🚫' e il canale verrà bloccato.

■ Timer per visione

Se si è effettuata la prenotazione di un canale, all'ora stabilita verrà visualizzato il canale prenotato anche durante la visione di un altro canale contenuto nell'Elenco canali. Per prenotare un programma, impostare prima l'orario corrente. (Vedere pag. 18)

- ☑ E' possibile prenotare solo i canali memorizzati.
- ☑ È possibile impostare il canale, il giorno, il mese, l'anno, l'ora e i minuti premendo direttamente i tasti numerici del telecomando.
- ☑ Durante le prenotazioni di un programma comparirà il menu **Programmato**.
- ☑ **Digital Programme Guide e Visualizzazione prenotazione**
Selezionando un canale digitale e premendo il tasto ►, comparirà la Guida ai programmi. Per prenotare un programma seguire le procedure descritte sopra.

■ Modifica nome canale (solo canali analogici)

Ai canali è possibile attribuire un nome in modo da visualizzarlo durante la visione.

- ☑ I nomi dei canali digitali trasmessi vengono automaticamente assegnati e non possono essere modificati.

■ Modifica numero canale (solo canali digitali)

È anche possibile impostare il numero di canale premendo i tasti numerici sul telecomando.

■ Ordina (solo Canale analogico)

Questa operazione consente di modificare i numeri di programma dei canali memorizzati. Questa operazione può essere necessaria dopo la memorizzazione automatica dei canali.

■ Seleziona tutto / Deselez tutto

- **Seleziona tutto**: Seleziona tutti i canali presenti nell'elenco dei canali.
- **Deselez tutto**: E' possibile selezionare e deselegionare tutti i canali selezionati.
- ☑ E' possibile selezionare **Deselez tutto** solo quando è stato selezionato almeno un canale.

■ Memorizzazione auto

- ☑ Per ulteriori informazioni sull'impostazione delle opzioni, vedere pag. 8.
- ☑ Se un canale è stato bloccato mediante la funzione **Blocco canali**, comparirà la schermata di inserimento del PIN.

Menu Liste des chaînes Option (in Programmé)

E' possibile visualizzare, modificare o annullare una prenotazione.

Premere il tasto **TOOLS** per usare il menu Option.

■ Modifica info

Selezionare questa funzione per modificare una prenotazione.

■ Annulla Program

Selezionare questa funzione per annullare una prenotazione.

■ Informazioni

Selezionare questa funzione per visualizzare una prenotazione. (E' anche possibile modificare le informazioni relative alla prenotazione.)

■ Seleziona tutto

Selezionare tutti i programmi prenotati.



CONTROLLO DELL'IMMAGINE

Configurazione del menu Immagine

Modalità

E' possibile selezionare il tipo di immagine che più corrisponde alle proprie esigenze.

Premere il tasto **TOOLS** per visualizzare il menu **Strumenti**. E' anche possibile impostare la modalità dell'immagine selezionando **Strumenti** → **Modalità immagine**.

■ Dinamica

Imposta l'immagine da visualizzare in alta definizione in un ambiente luminoso.

■ Standard

Imposta l'immagine per una visualizzazione ottimale in condizioni di luce normali.

■ Film

Imposta l'immagine per una visualizzazione confortevole in un ambiente buio.



Retroillumin / Contrasto / Luminosità / Nitidezza / Colore / Tinta (V/R)

Il televisore ha diverse opzioni che consentono di controllare la qualità dell'immagine.

- **Retroillumin**: Regola la luminosità della retroilluminazione dell'LCD.
- **Contrasto**: Regola il livello di contrasto dell'immagine.
- **Luminosità**: Regola il livello di luminosità dell'immagine.
- **Nitidezza**: Regola la definizione dei bordi dell'immagine.
- **Colore**: Regola la saturazione dei colori dell'immagine.
- **Tinta (V/R)**: Regola la tonalità delle tinte dell'immagine.

Seleziona per prima una modalità dell'immagine da regolare. Per ogni modalità dell'immagine vengono memorizzati i valori modificati.

Apportando le modifiche ai valori **Retroillumin, Contrasto, Luminosità, Nitidezza, Colore** o **Tinta (V/R)**, il menu OSD verrà regolato di conseguenza.

Nelle modalità analogiche **TV, Ext., AV** del sistema PAL, non è possibile utilizzare la funzione **Tint (G/R)**.

In modalità PC, è possibile modificare solo i parametri **Retroillumin, Contrasto** e **Luminosità**.

Le impostazioni possono essere regolate e memorizzate per ogni dispositivo esterno connesso a un ingresso TV.

E' possibile ridurre significativamente il consumo di energia, e i costi ad esso associati, diminuendo la luminosità dello schermo.

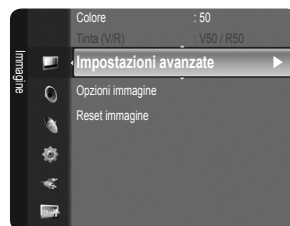

Impostazioni avanzate

I nuovi TV Samsung permettono di impostare ancora più precisamente la visualizzazione delle immagini rispetto ai modelli precedenti. Per eseguire le impostazioni particolareggiate vedere più avanti.

Impostazioni avanzate è disponibile in modalità **Standard** o **Film**.

In Mode PC, è possibile modificare solo i parametri **Gamma** e **Bilan bianco** tra le opzioni della voce **Impostazioni avanzate**.

■ **Tonalità nero** → **Spento / Scuro / Più scura / Extra scura**

Consente di selezionare il livello di nero dello schermo per regolare la profondità dell'immagine.

■ **Contrasto Dinamico** → **Spento / Basso / Medio / Alta**

Consente di regolare in modo ottimale il livello di contrasto dello schermo.

■ **Gamma**

Consente di regolare l'intensità dei colori primari (rosso, verde, blu).

■ **Spazio colore**

Colour Space è la matrice di colori composta dai colori rosso, verde e blu. Per scoprire lo straordinario mondo dei colori naturali basta selezionare lo spazio colore preferito.

- **Nativa:** Native Colour Space offre tonalità di colore ricche e profonde.
- **Auto:** Auto Colour Space regola automaticamente la tonalità più naturale dei colori basata sulle sorgenti del programma.

■ **Bilan bianco**

Consente di regolare la temperatura del colore per ottenere immagini più naturali.

- **R-Offset / G-Offset / B-Offset / R-Gain / G-Gain / B-Gain:** E' possibile regolare la 'temperatura' del colore nelle aree chiare modificando i valori R, G, B. Si consiglia di far eseguire questa regolazione solo da utenti esperti.
- **Reset:** Consente di ripristinare i valori predefiniti di bilanciamento del bianco.

■ **Incarcato**

E' possibile enfatizzare il tono 'incarnato' dell'immagine.

Una volta modificato il valore, lo schermo viene automaticamente regolato di conseguenza.

■ **Migliora imm bordi** → **Spento / Acceso**

E' possibile enfatizzare i contorni degli oggetti dell'immagine.

Opzioni immagine

In modalità PC, è possibile modificare solo i parametri **Toni colore** e **Formato** tra le opzioni della voce **Opzioni immagine**.

■ **Toni colore** → **Freddo / Normale / Caldo1 / Caldo2**

È possibile selezionare il tono del colore ottimale per la propria vista.

Le impostazioni possono essere regolate e memorizzate per ogni dispositivo esterno connesso a un ingresso TV.

Caldo1 o **Caldo2** vengono attivate solo quando la modalità dell'immagine è **Film**.

■ **Formato**

È possibile impostare la dimensione dell'immagine che più si adatta alle proprie esigenze.

Premere il tasto **TOOLS** per visualizzare il menu **Strumenti**. E' anche possibile impostare l'immagine selezionando **Formato** → **Formato immagine**.

È possibile selezionare queste opzioni semplicemente premendo il tasto **P.SIZE** sul telecomando.

- **Automatico:** Regola automaticamente la dimensione dell'immagine su un formato **16:9**.
- **16:9:** Regola la dimensione dell'immagine su 16:9, un valore appropriato per visualizzare DVD o trasmissioni panoramiche.
- **Wide Zoom:** Aumenta le dimensioni dell'immagine a oltre 4:3.
- **Zoom:** Ingrandisce il formato 16:9 (in senso verticale) per adattarlo alle dimensioni dello schermo.
- **4:3:** Questa è l'impostazione predefinita per un filmato video o una trasmissione normale.
- **Adatta a schermo:** Utilizzare questa funzione per visualizzare l'immagine completa senza tagli con segnali HDMI (720p / 1080i / 1080p) o Component (1080i / 1080p).

A seconda del tipo di sorgente di ingresso, le opzioni relative alla dimensione dell'immagine possono variare.

Le voci disponibili variano in base alla modalità selezionata.

In modalità PC, è possibile regolare solo i formati **16:9** e **4:3**.

Le impostazioni possono essere regolate e memorizzate per ogni dispositivo esterno connesso a un ingresso TV.

Se si visualizza una immagine fissa per oltre due ore, sullo schermo potrebbe apparire una immagine residua temporanea.

Wide Zoom: Premere il tasto ► per selezionare **Position**, quindi premere **ENTER** . Per spostare la schermata in alto o in basso, utilizzare il tasto ▲ o ▼. Quindi premere il tasto **ENTER** .

Zoom: Premere il tasto ► per selezionare **Position**, quindi premere **ENTER** . Per spostare l'immagine in alto o in basso, utilizzare il tasto ▲ o ▼. Quindi premere il tasto **ENTER** . Premere il tasto ► per selezionare **Formato**, quindi premere **ENTER** . Premere il tasto ▲ o ▼ per aumentare o ridurre la dimensione dell'immagine in direzione verticale. Quindi premere il tasto **ENTER** .

Dopo aver selezionato l'opzione **Screen Fit** in HDMI (1080i / 1080p) o Component (1080i / 1080p): Selezionare **Posizione** premendo il tasto ◀ o ▶. Utilizzare il tasto ▲, ▼, ◀ o ▶ per spostare l'immagine.

Reset: Premere il tasto ◀ o ▶ per selezionare **Reset**, quindi premere **ENTER** . E' possibile azzerare le impostazioni.

Usando la funzione **Screen Fit** con un ingresso HDMI 720p, 1 riga verrà tagliata all'inizio, alla fine, a sinistra e a destra come nella funzione Overscan.

■ Mod schermo → 16:9 / Wide Zoom / Zoom / 4:3

Quando si imposta la dimensione dell'immagine su **Automatico** su un televisore con formato wide 16:9, è possibile determinare o meno le dimensioni dell'immagine da visualizzare nel formato 4:3 WSS (Wide Screen Service). Ogni nazione europea richiede un formato dell'immagine diverso e questa funzione deve essere quindi selezionata dall'utente.

- **16:9**: Imposta l'immagine sul formato wide 16:9.
- **Wide Zoom**: Aumenta le dimensioni dell'immagine a oltre 4:3.
- **Zoom**: Ingrandisce verticalmente la dimensione dell'immagine sullo schermo.
- **4:3**: Imposta l'immagine sul formato 4:3.

Questa funzione è disponibile in modalità **Automatico**.

Questa funzione non è disponibile in modalità **PC, Component** o **HDMI**.

■ Digital NR → Spento / Basso / Medio / Alta / Auto

Se il segnale ricevuto dal televisore è debole, è possibile attivare la funzione Digital Noise Reduction per ridurre i disturbi statici e l'effetto 'ghosting' sullo schermo.

Se il segnale è debole, selezionare una delle altre opzioni disponibili fino a ottenere la migliore qualità visiva.

■ Livello di nero HDMI → Normale / Basso

Consente di selezionare direttamente il livello di nero sullo schermo per regolarne la profondità.

Questa funzione si attiva solo quando l'ingresso esterno è collegato a HDMI (segnali RGB).

■ Modalità Film → Spento / Auto

Il televisore può essere impostato automaticamente nel senso desiderato, per elaborare i segnali dei film provenienti da tutte le sorgenti e per regolare l'immagine in modo da ottenere una visualizzazione ottimale.

Modalità Film è supportata in modalità TV, AV, Comp.(480i / 1080i) e HDMI(480i / 1080i).

Reset immagine → Azzera modalità immagine / Annulla

Ripristina tutte le impostazioni dell'immagine ai valori predefiniti.

Seleziona una modalità dell'immagine da reimpostare. Viene eseguita la funzione Reset per ogni modalità dell'immagine.

- **Azzera modalità immagine**: I valori dell'immagine corrente tornano alle impostazioni predefinite.

■ Uso del televisore come uno schermo PC

Impostazione del software del PC (basato su Windows XP)

Di seguito vengono illustrate le impostazioni di visualizzazione di Windows per un PC tipico. Le schermate visualizzate sul PC possono differire in base alla versione di Windows e alla scheda video installate. Nel caso le schermate risultassero differenti, le stesse informazioni di base per la configurazione sono applicabili in quasi tutti i casi. (In caso contrario, contattare la casa costruttrice del computer oppure un rivenditore Samsung.)

1. Fare clic sul 'Pannello di controllo' nel menu Start di Windows.
2. Quando appare la finestra del pannello di controllo, fare clic su 'Aspetto e temi'. Verrà visualizzata una finestra di dialogo.
3. Quando appare la finestra del pannello di controllo, fare clic su 'Schermo'. Verrà visualizzata una finestra di dialogo.
4. Fare clic sulla scheda 'Impostazioni' nella finestra di dialogo.

Impostazione della corretta dimensione (risoluzione) Ottimale: 1920 x 1080 pixel

Se la finestra di dialogo delle impostazioni contiene un'opzione relativa alla frequenza verticale, il valore corretto è '60' o '60 Hz'. In caso contrario, fare clic su 'OK' e uscire dalla finestra di dialogo.

Modalità di visualizzazione

La posizione e la dimensione dello schermo variano in base al tipo di schermo del PC e alla relativa risoluzione. Le risoluzioni incluse nella tabella sono consigliate.

■ Ingresso D-Sub e HDMI/DVI

Modalità	Risoluzione	Frequenza orizzontale (KHz)	Frequenza verticale (Hz)	Frequenza di clock dei pixel (MHz)	Polarità sync (O/V)
IBM	640 x 350	31,469	70,086	25,175	+/-
	720 x 400	31,469	70,087	28,322	-/+
MAC	640 x 480	35,000	66,667	30,240	-/-
	832 x 624	49,726	74,551	57,284	-/-
	1152 x 870	68,681	75,062	100,000	-/-
VESA CVT	720 x 576	35,910	59,950	32,750	-/+
	1152 x 864	53,783	59,959	81,750	-/+
	1280 x 720	44,772	59,855	74,500	-/+
	1280 x 960	75,231	74,857	130,000	-/+
	1280 x 720	56,456	74,777	95,750	-/+
VESA DMT	640 x 480	31,469	59,940	25,175	-/-
	640 x 480	37,861	72,809	31,500	-/-
	640 x 480	37,500	75,000	31,500	-/-
	800 x 600	37,879	60,317	40,000	+/+
	800 x 600	48,077	72,188	50,000	+/+
	800 x 600	46,875	75,000	49,500	+/+
	1024 x 768	48,363	60,004	65,000	-/-
	1024 x 768	56,476	70,069	75,000	-/-
	1024 x 768	60,023	75,029	78,750	+/+
	1152 x 864	67,500	75,000	108,000	+/+
	1280 x 1024	63,981	60,020	108,000	+/+
	1280 x 1024	79,976	75,025	135,000	+/+
	1280 x 800	49,702	59,810	83,500	-/+
	1280 x 800	62,795	74,934	106,500	-/+
	1280 x 960	60,000	60,000	108,000	+/+
	1360 x 768	47,712	60,015	85,500	+/+
	1440 x 900	55,935	59,887	106,500	-/+
	1440 x 900	70,635	74,984	136,750	-/+
	1680 x 1050	65,290	59,954	146,250	-/+
	VESA GTF	1280 x 720	52,500	70,000	89,040
1280 x 1024		74,620	70,000	128,943	-/-
VESA DMT / DTV CEA	1920 x 1080p	67,500	60,000	148,500	+/+

- Quando si effettua una connessione mediante cavo HDMI/DVI, è necessario utilizzare il jack **HDMI IN 1**.
- La modalità interlacciata non è supportata.
- Questo dispositivo potrebbe non funzionare correttamente se si seleziona un formato video non standard.
- Le modalità Separate e Composite sono supportate. Il formato SOG non è supportato.
- Se il cavo VGA è di scarsa qualità o troppo lungo, in alta risoluzione (1920x1080 o 1600x1200) le immagini possono risultare disturbate.

Configurazione del televisore con il PC

- Preimpostazione: Premere il tasto **SOURCE** per selezionare la modalità PC.

Regolazione auto

La regolazione automatica consente allo schermo del PC di adattarsi automaticamente al segnale video PC in ingresso. I valori delle opzioni Fine, Coarse e Position vengono regolati automaticamente.

- Questa funzione non è disponibile in modalità DVI-HDMI.
- Premere il tasto **TOOLS** per visualizzare il menu **Strumenti**. E' anche possibile impostare la funzione Regolazione auto selezionando **Strumenti** → **Regolazione auto**.

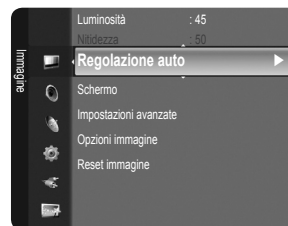

Schermo

■ Grossa / Fine

Lo scopo della regolazione della qualità dell'immagine è quello di eliminare o ridurre eventuali disturbi di visualizzazione. Se non si riesce a eliminare il disturbo cambiando sintonizzazione, regolare la frequenza nel modo migliore possibile (Coarse) ed eseguire nuovamente la sintonizzazione fine. Una volta ridotto il disturbo, regolare l'immagine in modo che sia perfettamente centrata sullo schermo.

■ Posizione PC

Regolare la posizione dello schermo del PC se non si adatta allo schermo del televisore. Premere il tasto **▲** o **▼** per regolare la posizione verticale. Premere il tasto **◀** o **▶** per regolare la posizione orizzontale.

■ Reset immagine

È possibile sostituire tutte le impostazioni dell'immagine ripristinando i valori di fabbrica.

CONTROLLO AUDIO

Configurazione del menu audio

Modalità → Standard / Musica / Film / Voce cristallina / Personalizza

E' possibile selezionare una modalità audio per soddisfare le proprie preferenze.

Premere il tasto **TOOLS** per visualizzare il menu **Strumenti**. E' anche possibile impostare la modalità audio selezionando **Strumenti** → **Modalità audio**.

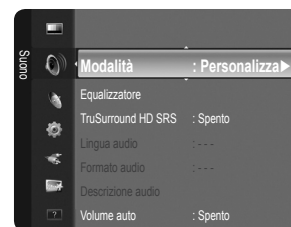

■ Standard

Seleziona la modalità audio normale.

■ Musica

Enfatizza musica e voci.

■ Film

Offre la migliore qualità audio per la visione di film.

■ Voce cristallina

Enfatizza voci e altri suoni.

■ Personalizza

Richiama le impostazioni audio personalizzate.

Equalizzatore

Le impostazioni audio possono essere regolate in base alle proprie preferenze personali.

■ Modalità

E' possibile selezionare una modalità audio per soddisfare le proprie preferenze.

■ Bilanciamento

Controlla il bilanciamento degli altoparlanti sinistro e destro.

■ 100Hz / 300Hz / 1KHz / 3KHz / 10KHz (Regolazione ampiezza di banda)

Per regolare il livello delle diverse frequenze di larghezza di banda.

■ Reset

Ripristina le impostazione predefinite dell'equalizzatore.

SRS TruSurround HD → Spento / Acceso

SRS TruSurround HD è una tecnologia SRS brevettata che risolve il problema della riproduzione di contenuti multicanale 5.1 su due altoparlanti. TruSurround offre una straordinaria esperienza Surround Sound virtuale attraverso un sistema di riproduzione a due altoparlanti, inclusi gli altoparlanti interni del televisore. È pienamente compatibile con tutti i formati multicanale.

Premere il tasto **SRS** del telecomando per selezionare **Spento** o **Acceso**.

Lingua audio (solo canali digitali)

È possibile modificare la lingua predefinita. Visualizza le informazioni sulla lingua relative alla trasmissione in corso.

E' possibile selezionare solo una delle lingue trasmesse.

Formato audio → MPEG / Dolby Digital (solo canali digitali)

Quando l'audio è generato sia dall'altoparlante principale sia dal ricevitore audio, potrebbe prodursi un effetto di eco a causa della diversa velocità di decodifica dei due dispositivi. In questo caso, attivare la funzione TV Speaker.

Il formato audio dipende dal segnale trasmesso dall'emittente.

Descrizione audio (solo canali digitali)

Questa funzione audio ausiliaria fornisce una traccia audio aggiuntiva per aiutare le persone con problemi visivi. Questa funzione gestisce il flusso audio per l'opzione AD (Audio Description), quando è trasmesso insieme all'Audio principale dall'emittente. Gli utenti possono attivare o disattivare la funzione Audio Description selezionando **Acceso** o **Spento** e regolarne il volume.

■ **Descrizione audio** → **Spento / Acceso**

Attiva e disattiva la funzione Audio Description.

■ **Grossa**

E' possibile regolare il volume della funzione Audio Description.

☑ **Volume** è attivo quando la funzione **Descrizione audio** è impostata su **Acceso**.

□ **Volume auto** → **Spento / Acceso**

Le condizioni del segnale variano a seconda dell'emittente, ma non è pratico regolare il volume ogni volta che si cambia canale. Questa funzione consente di regolare automaticamente il volume del canale desiderato diminuendo il livello dell'uscita audio quando il segnale di modulazione è alto, oppure aumentando il livello dell'uscita audio quando il segnale di modulazione è basso.

□ **Selezione altoparlante** → **Altoparlante est / Altoparlante TV**

Se si desidera ascoltare l'audio da altoparlanti separati, annullare l'amplificatore interno.

☑ I tasti di regolazione del volume e il tasto **MUTE** non sono attivi quando **Selezione altoparlante** è impostato su **Altoparlante est**.

☑ Selezionando **Altoparlante est** nel menu **Selezione altoparlante**, le impostazioni dell'audio saranno limitate.

□ **Reset impostazioni audio** → **Azzerà tutto / Azz mod audio / Annulla**

E' possibile ripristinare le impostazioni audio ai valori di fabbrica.

Selezione della modalità audio

È possibile selezionare le modalità audio semplicemente premendo il tasto **DUAL**. Quando si preme il tasto, la modalità audio corrente appare sullo schermo.

	Tipo di audio	Dual 1 / 2	Predefinito
A2 Stereo	Mono	MONO	Cambio automatico
	Stereo	STEREO ↔ MONO	
	Dual	DUAL 1 ↔ DUAL 2	DUAL 1
Stereo NICAM	Mono	MONO	Cambio automatico
	Stereo	MONO ↔ STEREO	
	Dual	MONO ↔ DUAL 1 DUAL 2	DUAL 1

☑ Se il segnale stereo è debole e si verifica un cambio automatico, passare alla modalità Mono.

☑ Questa funzione è attiva solo con segnale audio stereo. Al contrario, non è attiva con segnale audio mono.

☑ Questa funzione è disponibile solo in modalità TV.

Configurazione del menu Setup

Lingua

E' possibile impostare la lingua dei menu.

Ora

Orologio

L'impostazione dell'orologio è necessaria per utilizzare le varie funzioni di timer del televisore.

- L'ora corrente appare ogni volta che si preme il tasto **INFO**.
- Se il cavo di alimentazione viene scollegato, è necessario impostare nuovamente l'orologio.

● **Modalità orologio**

E' possibile impostare manualmente o automaticamente l'orario corrente.

- **Auto:** Imposta automaticamente l'orario corrente utilizzando l'orario inviato dalla trasmissione digitale.
- **Manuale:** Imposta manualmente l'ora corrente.
- In base all'emittente e al segnale, la funzione dell'impostazione automatica dell'orario potrebbe non essere corretta. In questo caso, impostare l'orario manualmente.
- La connessione Antenna o Cavo deve consentire l'impostazione automatica dell'orario.

● **Imposta Ora**

È possibile impostare manualmente l'ora corrente.

- Configurare questa voce una volta impostata la funzione **Modalità orologio** su **Manuale**.
- È possibile impostare il giorno, il mese, l'anno, l'ora e i minuti premendo direttamente i tasti numerici del telecomando.

Timer stand-by → **Off / 30 min / 60 min / 90 min / 120 min / 150 min / 180 min**

Il timer di spegnimento disattiva automaticamente il televisore dopo il tempo impostato (30, 60, 90, 120, 150 e 180 minuti).

- Quando il timer raggiunge lo 0 il televisore passa automaticamente in modalità Stand-by.
- Per annullare la funzione **Timer stand-by** selezionare **Spento**.
- Premere il tasto **TOOLS** per visualizzare il menu **Strumenti**. E' anche possibile impostare il timer di standby selezionando **Strumenti** → **Timer stand-by**.

Timer 1 / Timer 2 / Timer 3

Possono essere impostate tre diverse opzioni del Timer. E' prima necessario impostare l'orologio.

- **Orario TV on:** Impostare l'ora e i minuti e premere Attiva / Disattiva. (Per attivare il timer , scegliere **Attivate**.)
- **Orario TV off:** Impostare l'ora e i minuti e premere Attiva / Disattiva. (Per attivare il timer , scegliere **Attivate**.)
- **Volume:** Selezionare il livello di volume desiderato per l'accensione del dispositivo.
- **Antenna:** Selezionare **Antenna** o **Cavo**.
- **Canale:** Selezionare il canale desiderato.
- **Repeat:** Selezionare **Once**, **Everyday**, **Mon~Fri**, **Mon~Sat**, **Sat~Sun** o **Manual**.
 - Quando viene selezionato **Manuale**, premere il tasto ► per impostare il giorno della settimana. Premere il tasto **ENTER** [↵] sul giorno desiderato per visualizzare un simbolo ✓ .
- È possibile impostare l'ora, i minuti e il canale anche premendo i tasti numerici del telecomando.
- Spegnimento automatico**

Quando il televisore si accende attraverso il timer impostato su acceso, si spegne automaticamente se per tre ore non viene premuto alcun tasto di controllo. Questa funzione è disponibile solo se il timer è impostato su acceso e impedisce l'eventuale surriscaldamento del televisore dovuto a un periodo di accensione troppo lungo.

Modalità gioco → **Spento / Acceso**

Durante la connessione a una console per videogiochi come PlayStation™ o Xbox™, il gioco sarà più realistico selezionando il relativo menu.

- Per scollegare una console per videogiochi e collegare un altro dispositivo esterno, annullare la modalità gioco nel menu di impostazione.
- Visualizzando il menu TV in **Modalità gioco** si potrebbe verificare un leggero sfarfallio.
- Modalità gioco** non è disponibile in modalità **TV** e **PC**.
- Se Modalità gioco è acceso:**
 - La modalità Immagine viene impostata automaticamente su **Standard** e l'utente non può modificarla.
 - La modalità Suono viene impostata automaticamente su **Personalizza** e l'utente non può modificarla. Regolare l'audio mediante l'equalizzatore.

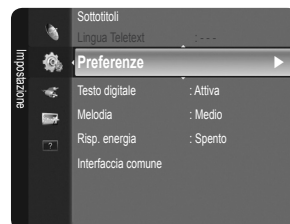

Blocco canali → Spento / Acceso

Tramite questa funzione è possibile impedire agli utenti non autorizzati, ad esempio i bambini, di guardare programmi non adatti a loro, annullando il video e azzerando l'audio.

- Prima della comparsa dell'immagine, compare la richiesta del PIN. Digitare il PIN a quattro cifre.
- Il PIN predefinito di un nuovo apparecchio TV è '0-0-0-0'. E' possibile modificare il PIN selezionando **Cambia PIN** nel menu.
- E' possibile bloccare alcuni canali nell'elenco dei canali. (vedere pag. 9)
- Blocco canali** è disponibile solo in modalità TV.

Cambia PIN

E' possibile modificare il numero ID necessario per configurare il televisore.

- Prima della comparsa dell'immagine, compare la richiesta del PIN. Digitare il PIN a quattro cifre.
- Il PIN predefinito di un nuovo apparecchio TV è '0-0-0-0'.
- Qualora si sia dimenticato il codice PIN, premere i tasti del telecomando nella sequenza seguente per ripristinare il codice PIN predefinito '0-0-0-0': **POWER** (Spento), **MUTE**, 8, 2, 4, **POWER** (Acceso).

Blocco Canale

Questa funzione consente di immettere un codice PIN di identificazione personale a 4 cifre definito dall'utente per impedire agli utenti non autorizzati, come ad esempio i bambini, di vedere programmi non adatti a loro.

- La voce Parental Rating può essere diversa in base al paese.
- Prima della comparsa dell'immagine, compare la richiesta del PIN. Digitare il PIN a quattro cifre.
- Il PIN predefinito di un nuovo apparecchio TV è '0-0-0-0'. E' possibile modificare il PIN selezionando **Cambia PIN** nel menu.
- Una volta impostata la classificazione dei programmi, verrà visualizzato il simbolo 'P'.
- Cons tutto**: Premere per sbloccare tutte le classificazioni dei canali TV.
- Bloc tutto**: Premere per bloccare tutte le classificazioni dei canali TV.

Sottotitoli

È possibile attivare e disattivare i sottotitoli. Utilizzare questo menu per impostare la modalità sottotitoli. **Normale** rappresenta il sottotitolo di base mentre **Non udenti** è il sottotitolo per le persone con problemi uditivi.

- **Sottotitoli → Spento / Acceso**: Attiva e disattiva i sottotitoli.
- **Modalità → Normale / Non udenti**: Imposta la modalità dei sottotitoli.
- **Lingua Sottotitoli**: Imposta la lingua dei sottotitoli.
- Se il programma che si sta guardando non supporta la funzione **Hard of hearing** si attiva automaticamente l'opzione **Normal** anche se è selezionata la modalità **Hard of hearing**.
- L'inglese è la lingua predefinita nel caso in cui la trasmissione non supporti la lingua selezionata.
- È possibile selezionare queste opzioni semplicemente premendo il tasto **SUBT.** sul telecomando.

Lingua Teletext

E' possibile impostare la lingua del Teletext.

- L'inglese è la lingua predefinita nel caso in cui la trasmissione non supporti la lingua selezionata.

Preferenze

■ **Lingua principale audio / Lingua secondaria audio / Lingua princip sottotitoli / Lingua second sottotitoli / Lingua principale Teletext / Lingua secondaria Teletext**

Mediante questa funzione, gli utenti sono in grado di selezionare una delle lingue disponibili. La lingua selezionata viene impostata automaticamente durante la selezione di un canale.

Modificando l'impostazione della lingua, le opzioni Subtitle Language, Audio Language e Teletext Language del menu Language vengono automaticamente impostate sulla lingua selezionata

Le opzioni Subtitle Language, Audio Language, e Teletext Language del menu Language mostrano l'elenco delle lingue supportate dal canale corrente, dove l'opzione corrente appare evidenziata. Se si modifica una di queste opzioni, la nuova lingua viene applicata solo al canale corrente. La nuova impostazione non viene invece applicata alle opzioni Primary Subtitle Language, Primary Audio Language o Primary Teletext Language del menu Preference.

Testo digitale → Disattiva / Attiva (solo RU)

Se il programma è trasmesso con testo digitale, questa funzione è attivata.

- MHEG (Multimedia and Hypermedia Information Coding Experts Group)**
Uno standard internazionale per i sistemi di codifica dei dati multimediali e ipermediali. È un sistema più complesso rispetto al formato MPEG in quanto include collegamenti a dati ipermediali come immagini fisse, servizi di caratteri, animazione, grafica e file video, oltre ai dati multimediali. MHEG è una tecnologia interattiva con vari campi di applicazione, come sistemi VOD (Video-On-Demand), ITV (Interactive TV), EC (Electronic Commerce), teleformazione, teleconferenza, librerie digitali e giochi di rete.

Melodia → Spento / Basso / Medio / Alta

E' possibile impostare una melodia da attivare a ogni accensione o spegnimento del monitor.

La modalità Melody non funziona

- Se il televisore non emette alcun suono significa che è stato premuto il tasto **MUTE**.
- Se il televisore non emette alcun suono significa che è stato premuto il tasto (–) Volume.
- Se il televisore è stato spento mediante la funzione Sleep Timer.

Risp. energia → Spento / Basso / Medio / Alta / Auto

Questa funzione regola la luminosità del televisore in modo da ridurre il consumo di energia. Durante la visione notturna del televisore, impostare l'opzione della modalità **Risp. energia** su **Alto** in modo da ridurre l'affaticamento degli occhi oltre al consumo energetico.

Premere il tasto **TOOLS** per visualizzare il menu **Strumenti**. E' anche possibile impostare l'opzione Energy Saving selezionando **Strumenti** → **Risp. energia**.

Interfaccia comune

■ **Menu CI**

Questa modalità permette all'utente di accedere al menu del modulo CAM. Selezionare CI Menu in base alla scheda PC.

■ **Info sull'applicazione**

Contiene informazioni sul modulo CAM inserito nello slot CI e le visualizza.

Le informazioni sull'applicazione sono relative alla scheda CI. È possibile installare il modulo CAM in qualsiasi momento sia mentre il televisore è acceso sia mentre è spento.

1. Acquistare il modulo CI CAM presso il rivenditore locale più vicino o via telefono.
2. Inserire la scheda CI nel modulo CAM nella direzione indicata dalla freccia.
3. Inserire il modulo CAM con la scheda CI installata nello slot common interface.
(Inserire completamente il CAM nella direzione indicata dalla freccia in modo che risulti parallelo allo slot.)
4. Verificare la visione dell'immagine su un canale a segnale criptato.

Il modulo CAM non è supportato in alcune nazioni e regioni; controllare con il rivenditore autorizzato di zona.

INGRESSI / SUPPORTO

Configurazione del menu Ingressi

Elenco sorgenti

Questa funzione viene usata per selezionare il televisore o un'altra sorgente di ingresso come un lettore DVD/Blu-ray o un ricevitore satellitare (Set-Top Box) collegato al televisore. Utilizzare la funzione per selezionare la sorgente di ingresso desiderata.

■ **TV / Ext. / AV / Component / PC / HDMI1/DVI / HDMI2 / HDMI3.**

E' possibile scegliere solo i dispositivi esterni collegati al televisore. In **Elenco sorgenti**, gli ingressi collegati verranno evidenziati e ordinati in cima all'elenco. Gli ingressi non collegati verranno ordinati in fondo all'elenco.

Uso dei tasti colorati del telecomando nell'elenco delle sorgenti

- **Rosso (Aggiorna)**: Aggiorna il collegamento ai dispositivi esterni.
- **TOOLS (Strumenti)**: Visualizza i menu **Modifica Nome** e **Informazioni**.

Premere il tasto **Sorgente** sul telecomando per visualizzare una sorgente del segnale esterna. La modalità TV può essere selezionata premendo il tasto **TV**, i tasti numerici (0-9), e **P** **^**/**v** sul telecomando.

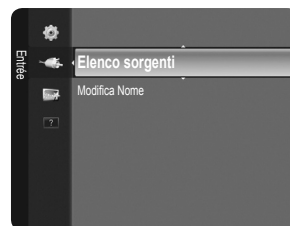

Modifica Nome

Assegnare un nome al dispositivo collegato ai jack di ingresso per semplificare la selezione della sorgente di ingresso.

■ **VCR / DVD / STB cavo / STB satellite / STB PVR / Ricevitore AV / Giochi / Videocamera / PC / DVI / DVI PC / TV / IPTV / Blu-Ray / HD DVD / DMA**

Quando un PC con una risoluzione di 1920 x 1080 a 60Hz è collegato alla porta **HDMI IN 1** è necessario impostare la modalità **HDMI1** su **DVI PC** in **Edit Name** della modalità **Input**.

Configurazione del menu Supporto

Auto diagnosi

Test immagine

In caso di problemi di visualizzazione dell'immagine, eseguire il test pertinente. Verificare il color pattern sullo schermo per vedere se il problema persiste.

- **Si:** Se il test pattern non compare oppure presenta disturbi, selezionare **Si**. Potrebbe essersi verificato un problema con il televisore. Contattare il call center Samsung per richiedere assistenza.
- **No:** Se il test pattern è visualizzato correttamente, selezionare **No**. Potrebbe essersi verificato un problema con i dispositivi esterni. Controllare lo stato dei collegamenti. Se il problema persiste, consultare il manuale dell'utente dei dispositivi esterni.



Test audio

In caso di problemi di audio, eseguire il test pertinente. Controllare l'audio riproducendo un test melodico attraverso le casse del televisore. Il messaggio 'Il problema riscontrato con il test audio persiste?' viene visualizzato sullo schermo.

- Se non c'è ritorno audio dagli altoparlanti del televisore, prima di eseguire il test verificare che **Selezione altoparlante** sia impostato su **Altoparlante TV** nel menu Suono.
- E' possibile ascoltare la melodia durante il test anche se **Selezione altoparlante** è impostato su **Altoparlante est** oppure l'audio è stato disattivato mediante la pressione del tasto **MUTE**.
- **Si:** Se durante l'esecuzione del test audio il suono proviene da un solo altoparlante, selezionare **Si**. Potrebbe essersi verificato un problema con il televisore. Contattare il call center Samsung per richiedere assistenza.
- **No:** Se è possibile ascoltare il suono dagli altoparlanti, selezionare **No**. Potrebbe essersi verificato un problema con i dispositivi esterni. Controllare lo stato dei collegamenti. Se il problema persiste, consultare il manuale dell'utente dei dispositivi esterni.

Informazioni sul segnale (solo canali digitali)

Diversamente dai canali analogici, la cui qualità di ricezione può variare da 'molto disturbata' a 'chiara', i canali digitali (HDTV) sono caratterizzati da una perfetta qualità oppure dalla totale mancanza di ricezione. Non è quindi possibile sintonizzare i canali digitali. Per migliorare la ricezione dei canali digitali disponibili è tuttavia possibile regolare l'antenna.

- Se il misuratore della potenza del segnale indica che il segnale è debole, regolare fisicamente l'antenna per aumentare il segnale. Continuare a regolare l'antenna fino a trovare la posizione migliore per ricevere il segnale in modo ottimale.

Aggiornamento software

Gli aggiornamenti del prodotto, contenenti le nuove funzionalità della televisione digitale, vengono trasmessi periodicamente tramite il normale segnale televisivo. Il prodotto rileva automaticamente questi segnali e visualizza la finestra di aggiornamento del software. E' quindi possibile avviare l'installazione degli aggiornamenti.

Tramite USB

Inserire un'unità USB contenente l'aggiornamento del firmware nel televisore. Fare attenzione a non disattivare l'alimentazione o rimuovere l'unità USB mentre l'aggiornamento è in corso. Al termine dell'aggiornamento del firmware, il televisore si spegnerà e riaccenderà automaticamente. Verificare la versione del firmware al termine dell'aggiornamento. Al termine dell'aggiornamento del software, le impostazioni video e audio modificate torneranno alle impostazioni predefinite di fabbrica. Si consiglia di scrivere le impostazioni in modo da poterle facilmente ripristinare dopo l'aggiornamento.

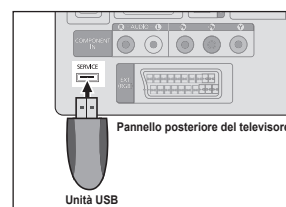

Tramite canale

Aggiorna il software mediante il segnale trasmesso.

Aggiornamento mod Standby

Per continuare l'aggiornamento software anche quando l'alimentazione principale è attiva, selezionare acceso premendo il tasto ▲ o ▼. 45 minuti dopo l'ingresso in modalità Standby, viene effettuato un aggiornamento manuale. Poiché l'alimentazione dell'unità si attiva internamente, lo schermo LCD potrà attivarsi per breve tempo. Questo fenomeno può continuare per più di un'ora, fino al termine dell'aggiornamento software.

Software alternativo

Per visualizzare le informazioni relative alla versione del software.

Guida alla connessione HD

Questo menu presenta la modalità di connessione in grado di offrire la qualità ottimale per i televisori HD. Consultare queste informazioni durante la connessione di dispositivi esterni al televisore.

Contattare Samsung

Fare riferimento a queste informazioni in caso di funzionamento anormale del televisore o se si desidera aggiornare il software. E' possibile visualizzare le informazioni relative a call centre, prodotto e metodo di scaricamento del software.

INFORMAZIONI SU ANYNET+

Collegamento dei dispositivi Anynet+

Anynet+ è una funzione che permette di controllare mediante il telecomando del televisore Samsung tutti i dispositivi Samsung collegati che supportano Anynet+.

Il sistema Anynet+ può essere usato solo con i dispositivi Samsung dotati della funzione Anynet+. Per controllare se il dispositivo Samsung in uso è dotato di questa funzione, verificare la presenza del logo Anynet+.

Per effettuare il collegamento a un televisore

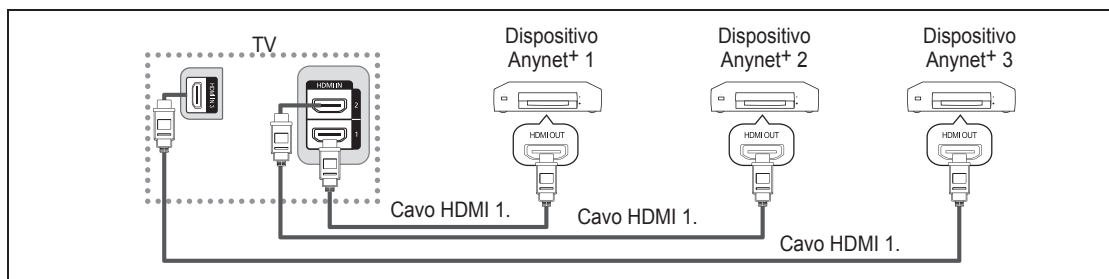

1. Collegare il jack **HDMI IN (1, 2 o 3)** del televisore al jack **HDMI OUT** del dispositivo Anynet+ corrispondente tramite un cavo HDMI.

Per effettuare il collegamento a un sistema Home Theatre

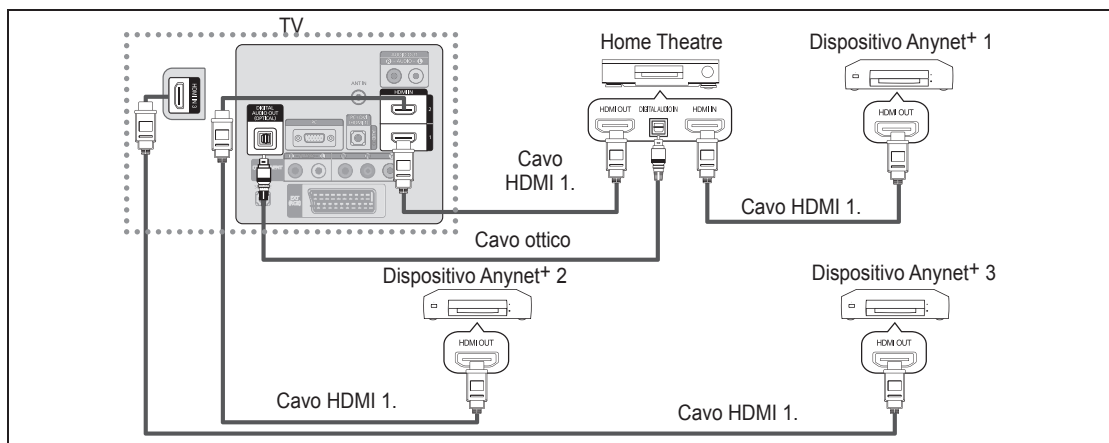

1. Collegare il jack **HDMI IN (1, 2 o 3)** del televisore al jack **HDMI OUT** del dispositivo Anynet+ corrispondente tramite un cavo HDMI.
 2. Collegare il jack **HDMI IN** del sistema Home Theater al jack **HDMI OUT** del dispositivo Anynet+ corrispondente tramite un cavo HDMI.
- ☑ Collegare il cavo ottico tra il jack **DIGITAL AUDIO OUT (OPTICAL)** del televisore e l'ingresso Digital Audio del sistema Home Theatre.
 - ☑ Se si opta per una connessione di questo genere, la presa Optical permette l'uscita di soli 2 canali audio. In questo modo sarà possibile sentire l'audio solo dall'altoparlante frontale sinistro e destro del sistema Home Theatre e dal subwoofer. Per avere un audio a 5.1 canali, collegare il jack **DIGITAL AUDIO OUT (OPTICAL)** del lettore DVD / Blu-ray o del decoder via cavo/satellitare (es. Anynet Device 1 o 2) direttamente a un amplificatore o al sistema Home Theatre, non al televisore.
 - ☑ Collegare solo un sistema Home Theatre.
 - ☑ E' possibile collegare un dispositivo Anynet+ tramite un cavo HDMI 1.3. Alcuni cavi HDMI potrebbero non supportare le funzioni Anynet+.
 - ☑ Anynet+ si attiva solo quando il relativo dispositivo AV che supporta Anynet+ è acceso o in modalità Standby.
 - ☑ Anynet+ supporta fino a 12 dispositivi AV. Da notare che è possibile collegare fino a 3 dispositivi dello stesso tipo.

Configurazione di Anynet+

☞ Premere il tasto **TOOLS** per visualizzare il menu **Strumenti**. E' inoltre possibile visualizzare il menu Anynet+ selezionando **Strumenti** → **Anynet+ (HDMI-CEC)**.

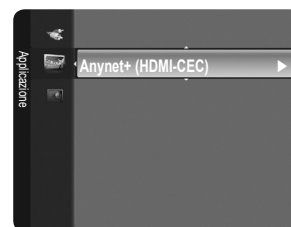

Impostazione

■ Anynet+(HDMI-CEC) → Spento / Acceso

Per utilizzare la funzione Anynet+, **Anynet+ (HDMI-CEC)** deve essere impostato su **Acceso**.

☑ Quando la funzione **Anynet+ (HDMI-CEC)** è disattivata, sono disattivate anche tutte le funzioni relative a Anynet+.

■ Spegnimento auto → No / Si

Disattivazione automatica di un dispositivo Anynet+ allo spegnimento del televisore

☑ La sorgente attiva deve essere impostata sul telecomando in modo che il televisore utilizzi la funzione Anynet+.

☑ Se si imposta **Spegnimento auto** su **Si**, i dispositivi esterni collegati al televisore si spengono ogniqualvolta si spegne il televisore. Se un dispositivo esterno è in fase di registrazione, potrebbe non spegnersi automaticamente.

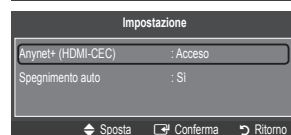
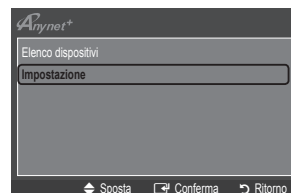

Passaggio tra dispositivi Anynet+

1. Premere il tasto **TOOLS**. Premere il tasto **ENTER** per selezionare **Anynet+ (HDMI-CEC)**.

2. Premere il tasto **▲** o **▼** per selezionare **Elenco dispositivi**, quindi premere **ENTER** .

☑ Vengono elencati tutti i dispositivi Anynet+ collegati al televisore. Se non si trova il dispositivo desiderato, premere il tasto rosso per eseguire la scansione dei dispositivi.

☑ Solo all'impostazione di **Anynet+ (HDMI-CEC)** su **Acceso** nel menu **Impostazione** comparirà il menu **Elenco dispositivi**.

3. Premere il tasto **▲** o **▼** per selezionare un particolare dispositivo, quindi premere **ENTER** . Il dispositivo selezionato viene attivato.

☑ Il passaggio al dispositivo selezionato può richiedere fino a 2 minuti. Non è possibile annullare l'operazione durante il passaggio da un dispositivo all'altro.

☑ Il tempo richiesto per la scansione dei dispositivi dipende dal numero di dispositivi collegati.

☑ Al termine della scansione, il numero di dispositivi trovati non appare.

☑ Sebbene all'accensione del televisore l'apparecchio ricerchi automaticamente tutti i dispositivi collegati, questi non vengono automaticamente visualizzati nell'elenco dei dispositivi collegati. Per ricercare il dispositivo collegato premere il tasto rosso.

☑ Se si è selezionata una modalità di ingresso esterna tramite il tasto **SOURCE** non sarà possibile utilizzare la funzione Anynet+. Passare a un dispositivo Anynet+ utilizzando **Elenco dispositivi**.

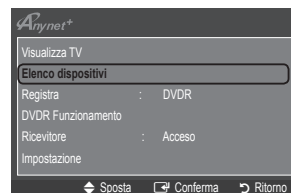

Menu Anynet+

Il menu Anynet+ può variare a seconda del tipo e dello stato del dispositivo Anynet+ collegato al televisore.

Menu Anynet+	Descrizione
Visualizza TV	Anynet+ passa alla modalità di trasmissione TV.
Elenco dispositivi	Visualizza l'elenco dei dispositivi Anynet+.
(nome_dispositivo) Menu	Mostra i menu del dispositivo collegato. Ad esempio, se è collegato un registratore DVD, comparirà il menu del disco del registratore DVD.
(nome_dispositivo) Operation	Mostra i menu di riproduzione del dispositivo collegato. Ad esempio, se è collegato un registratore DVD, comparirà il menu di riproduzione del registratore DVD.
Registra: (*registratore)	Avvia immediatamente la registrazione mediante il registratore. (Questa funzione è disponibile solo per i dispositivi che supportano la funzione di registrazione.)
Interrompere registrazione: (*registratore)	Interrompe la registrazione.
Ricevitore	L'audio viene riprodotto attraverso il ricevitore.

☑ Se al sistema è collegato più di un dispositivo di registrazione, questi vengono visualizzati come (*registratore); in caso il dispositivo collegato sia uno solo, verrà rappresentato come (*nome_dispositivo).



Tasti del telecomando disponibili in modalità Anynet+

Tipo di dispositivo	Stato operativo	Tasti disponibili
Dispositivo Anynet+	Una volta attivato il dispositivo, quando il menu del dispositivo corrispondente appare sullo schermo.	Tasti numerici Tasti ▲/▼/◀/▶/ruota/ENTER  Tasti colorati / tasto EXIT
	Una volta attivato il dispositivo, quando si riproduce un file	◀◀(Ricerca indietro) / ▶▶(Ricerca avanti) / ■(Arresta) / ▶(Riproduci) / ■(Pausa)
Dispositivo con sintonizzatore incorporato	Una volta attivato il dispositivo, durante la visione di un programma televisivo	Tasto P ▼ / P ▲
Dispositivo audio	Una volta attivato il ricevitore	Tasto Volume / MUTE

- ☑ La funzione Anynet+ è utilizzabile solo quando il telecomando è impostato su TV.
- ☑ Il tasto  è attivo solo in fase di registrazione.
- ☑ Non è possibile gestire i dispositivi Anynet+ utilizzando i pulsanti del televisore. I dispositivi Anynet+ possono essere gestiti solo tramite telecomando.
- ☑ In determinate condizioni, il telecomando del televisore potrebbe non funzionare. In questo caso, selezionare nuovamente il dispositivo Anynet+.
- ☑ Le funzioni Anynet+ non sono attive con prodotti di altre marche.
- ☑ Le operazioni ◀◀, ▶▶ possono differire a seconda del dispositivo in uso.

Registrazione

Con un videoregistratore Samsung è possibile registrare un programma televisivo.

1. Premere il tasto **TOOLS**. Premere il tasto **ENTER**  per selezionare **Anynet+ (HDMI-CEC)**.
2. Premere il tasto ▲ o ▼ per selezionare **Registra:** (nome_dispositivo), quindi premere **ENTER** . La registrazione ha inizio.

☑ Se sono presenti più dispositivi di registrazione

Se sono collegati più dispositivi di registrazione, questi vengono elencati.

Premere il tasto ▲ o ▼ per selezionare un dispositivo di registrazione, quindi premere **ENTER** . La registrazione ha inizio.

☑ Se il dispositivo di registrazione non è visualizzato

Selezionare **Elenco dispositivi** e premere il tasto rosso per cercare i dispositivi collegati.

3. Per uscire, premere il tasto **EXIT**.

☑ E' possibile registrare il segnale proveniente da una sorgente selezionando **Registra:** (nome_dispositivo).

☑ Premendo il tasto ■ si eseguirà la registrazione del programma attualmente visualizzato sul televisore. Se si stanno guardando le immagini provenienti da un altro dispositivo, vengono registrate le immagini di quel dispositivo.

☑ Prima di registrare, controllare che il jack dell'antenna sia correttamente collegato al dispositivo di registrazione. Per collegare in modo corretto un'antenna a un dispositivo di registrazione, consultare il manuale dell'utente del dispositivo di registrazione utilizzato.

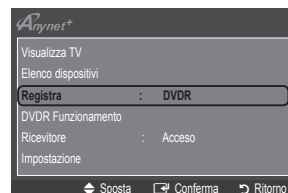

Ascolto tramite il Ricevitore (Home Theatre)

È possibile ascoltare l'audio tramite un ricevitore anziché dagli altoparlanti del televisore.

1. Premere il tasto **TOOLS**. Premere il tasto **ENTER**  per selezionare **Anynet+ (HDMI-CEC)**.

2. Premere il tasto ▲ o ▼ per selezionare **Ricevitore**. Premere il tasto ◀ o ▶ per selezionare **Acceso** o **Spento**.

3. Per uscire, premere il tasto **EXIT**.

☑ Se il ricevitore supporta solo l'audio, potrebbe non comparire nell'elenco dei dispositivi.

☑ Il ricevitore è operativo solo se è collegato in modo appropriato il jack Optical In del ricevitore al jack **DIGITAL AUDIO OUT (OPTICAL)** del televisore.

☑ Quando il ricevitore Home Theatre è impostato su acceso, è possibile ascoltare l'audio proveniente dall'uscita Optical del televisore. Quando il televisore visualizza un segnale DTV (air), invia l'audio a 5.1 canali al ricevitore Home Theater. Se la sorgente è un componente digitale, come per es. un DVD, ed è collegata al televisore mediante HDMI, saranno udibili solo 2 canali audio dal ricevitore Home Theatre.

☑ Nel caso di una interruzione di corrente al televisore quando il menu **Ricevitore** è impostato su **Acceso** (per lo scollegamento del cavo o un calo di potenza), la funzione **Selezione altoparlante** può essere impostata su **Altoparlante est** alla riaccensione del televisore (vedere pag. 17)

Risoluzione dei problemi con Anynet+

Problema	Possibile soluzione
Anynet+ non funziona.	<ul style="list-style-type: none"> ● Controllare se si sta utilizzando un dispositivo Anynet+. Il sistema Anynet+ può essere utilizzato solo con dispositivi che supportano Anynet+. ● Collegare un solo ricevitore (Home Theater). ● Controllare che il cavo di alimentazione di Anynet+ sia correttamente collegato. ● Controllare i collegamenti dei cavi Video/Audio/HDMI 1.3 del dispositivo Anynet+. ● Verificare se Anynet+ (HDMI-CEC) è impostato su acceso nel menu Impostazione di Anynet+. ● Verificare che il telecomando del televisore sia in modalità TV. ● Verificare che sia Anynet+ la modalità esclusiva del telecomando. ● In particolari condizioni, Anynet+ non funziona. (Ricerca canali, funzionamento Plug & Play, ecc.) ● Quando si collega o si rimuove il cavo HDMI 1.3, eseguire una nuova ricerca dei dispositivi oppure spegnere e riaccendere il televisore. ● Controllare che la funzione Anynet+ del dispositivo Anynet+ sia attivata.
Per avviare Anynet+.	<ul style="list-style-type: none"> ● Verificare che il dispositivo Anynet+ sia collegato correttamente al televisore e che Anynet+ (HDMI-CEC) sia impostato su acceso nel menu Impostazione di Anynet+. ● Premere il tasto TV sul telecomando per passare al controllo del televisore. Premere il tasto TOOLS per visualizzare il menu Anynet+ e selezionare l'opzione desiderata.
Per uscire da Anynet+.	<ul style="list-style-type: none"> ● Selezionare Visualizza TV nel menu Anynet+. ● Premere il tasto SOURCE sul telecomando del televisore e selezionare un dispositivo non Anynet+. ● Premere P ∇/\wedge e PRE-CH per cambiare la modalità TV. (Notare che il tasto dei canali funziona solo se non è collegato un dispositivo Anynet+ con sintonizzatore incorporato.)
Sullo schermo viene visualizzato il messaggio 'Connessione a un dispositivo Anynet+...'	<ul style="list-style-type: none"> ● Non è possibile utilizzare il telecomando durante la configurazione di Anynet+ o il passaggio a un'altra modalità di visualizzazione. ● Utilizzare il telecomando solo al termine dell'impostazione di Anynet+ o del passaggio alla nuova modalità di visualizzazione.
Impossibile avviare la riproduzione sul dispositivo Anynet+.	<ul style="list-style-type: none"> ● Non è possibile utilizzare la funzione di riproduzione mentre è in corso la funzione Plug & Play.
Lo schermo del dispositivo esterno non appare.	<ul style="list-style-type: none"> ● Controllare se il dispositivo supporta le funzioni Anynet+. ● Verificare che il cavo HDMI 1.3 sia collegato correttamente. ● Verificare se Anynet+ (HDMI-CEC) è impostato su acceso nel menu Impostazione di Anynet+. ● Cercare nuovamente altri dispositivi Anynet+. ● E' possibile collegare un dispositivo Anynet+ solo tramite un cavo HDMI 1.3. Alcuni cavi HDMI potrebbero non supportare le funzioni Anynet+. ● In caso di chiusura anomala, a causa di uno scollegamento del cavo HDMI, del cavo di alimentazione oppure di una interruzione di corrente, ripetere la ricerca del dispositivo.
Il programma TV non può essere registrato.	<ul style="list-style-type: none"> ● Verificare se il jack dell'antenna sul dispositivo di registrazione è correttamente collegato.
L'audio del televisore non viene riprodotto attraverso il ricevitore.	<ul style="list-style-type: none"> ● Collegare il televisore e il ricevitore mediante il cavo ottico.

RACCOMANDAZIONI PER L'USO

Funzione Teletext

La maggior parte delle emittenti televisive fornisce servizi informativi tramite il servizio Teletext. La pagina dell'indice del servizio Teletext contiene informazioni sull'uso del servizio. Inoltre, è possibile selezionare varie opzioni tramite i tasti del telecomando.

- ☑ Per visualizzare correttamente le informazioni del servizio Teletext, è necessario che la ricezione del canale sia stabile. In caso contrario, alcune informazioni potrebbero essere perse o alcune pagine potrebbero non essere visualizzate correttamente.
- ☑ E' possibile cambiare le pagine Teletext premendo i tasti numerici sul telecomando.

1 (modalità)

Premere questo tasto per selezionare la modalità Teletext (LIST/FLOF). Premendo questo tasto nella modalità LIST, si attiva la modalità di memorizzazione dell'elenco. In modalità di salvataggio Elenco, è possibile memorizzare la pagina Teletext all'interno di un elenco utilizzando il tasto  (memorizza).

2 (memorizza)

Utilizzato per memorizzare le pagine Teletext.

3 (dimensione)

Premere questo tasto per raddoppiare le dimensioni dei caratteri nella metà superiore dello schermo. Premere di nuovo il tasto per ingrandire i caratteri nella metà inferiore dello schermo. Per tornare alla modalità di visualizzazione normale, premere di nuovo il tasto.

4 (scopri)

Consente di visualizzare il testo nascosto (risposte a quiz, ad esempio). Per tornare alla modalità di visualizzazione normale, premere di nuovo il tasto.

5 **Tasti colorati (rosso/verde/giallo/blu)**

Se una emittente usa il sistema FASTEXT, i vari argomenti trattati in una pagina Teletext vengono codificati in base ai colori e possono essere selezionati premendo i relativi tasti colorati. Premere il tasto il cui colore corrisponde a quello dell'argomento desiderato. La pagina viene visualizzata con altre informazioni colorate che possono essere selezionate allo stesso modo. Per visualizzare la pagina successiva o precedente, premere il tasto colorato corrispondente.

6 (Teletext on/mix)

Premere questo tasto per attivare la modalità Teletext dopo avere selezionato un canale che fornisce questo tipo di servizio. Premere di nuovo il tasto per sovrapporre le informazioni del servizio Teletext alla trasmissione corrente.

7 (esci)

Esce dalla visualizzazione del servizio Teletext.

8 (pagina Secondario)

Visualizza la pagina secondaria disponibile.

9 (pagina su)

Consente di visualizzare la pagina Teletext successiva.

10 (pagina giù)

Consente di visualizzare la pagina Teletext precedente.

11 (indice)

In modalità Teletext, premere questo tasto in qualsiasi momento per visualizzare la pagina dell'indice (contenuti).

12 (mantieni)

Consente di mantenere visualizzata una pagina, se la pagina è collegata a più pagine secondarie che scorrono automaticamente. Premerlo nuovamente per riprendere la visualizzazione.

13 (Cancella)

Utilizzato per visualizzare le stazioni emittenti durante la ricerca di una pagina.

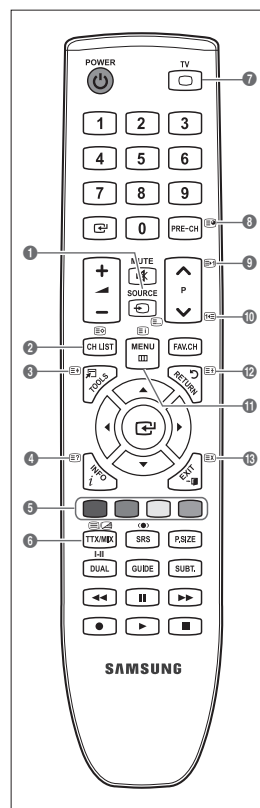

Le pagine Teletext sono organizzate in base a sei categorie:

Parte	Contenuti
A	Numero della pagina selezionata.
B	Identità della stazione emittente.
C	Numero della pagina corrente o stato della ricerca.
D	Data e ora.
E	Testo.
F	Informazioni sullo stato. Informazioni FASTEXT.

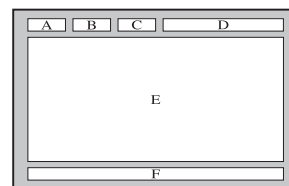

- ☑ Le informazioni del servizio Teletext sono spesso suddivise su più pagine visualizzate in sequenza alle quali è possibile accedere come segue:
 - Digitando il numero di pagina
 - Selezionando un titolo in un elenco
 - Selezionando un'intestazione colorata (sistema FASTEXT)
- ☑ Il servizio Teletext supportato dal televisore è la versione 2.5 che consente di visualizzare ulteriori elementi grafici o di testo.
- ☑ In base alla trasmissione, possono comparire bande laterali vuote durante la visualizzazione del servizio Teletext.
- ☑ In questo caso, non verranno trasmessi ulteriori elementi grafici o di testo.
- ☑ I televisori meno recenti che non supportano la versione 2.5 non sono in grado di visualizzare alcun elemento grafico o di testo aggiuntivo, a prescindere dal tipo di trasmissione Teletext.
- ☑ Premere il tasto **TV** per uscire dal servizio Teletext.
- ☑ Teletext 16:9, immagine in formato 16:9

Installazione del piedistallo

- ☑ **Preimpostazione:** Collocare la guida del piedistallo e il collare della copertura sul piedistallo e avvitarli usando le viti fornite. Solo per il modello da 32 pollici.

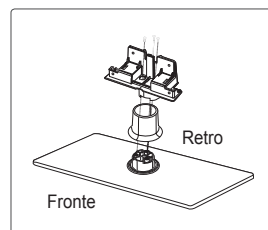

1. Assemblare il TV LCD al piedistallo.

- ☑ Il televisore deve essere sorretto da due o più persone.
- ☑ Prima di assemblare le due parti, controllare se il lato del piedistallo (anteriore/posteriore) è quello corretto.
- ☑ Per installare il televisore sul piedistallo a un'altezza corretta, non applicare una forza eccessiva verso il basso sui lati superiori del televisore.

2. Avvitare due viti nella posizione ❶, quindi avvitare altre due viti nella posizione ❷.

- ☑ Raddrizzare il prodotto e serrare le viti. Avvitando le viti con lo schermo LCD appoggiato sul piano, una volta sollevato il prodotto potrebbe risultare inclinato su un lato.
- ☑ Il piedistallo è preinstallato su modelli con schermi da 37 pollici o superiori.

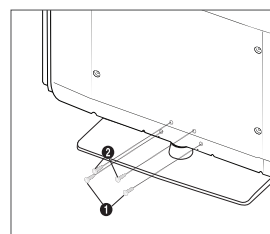

Installazione del Kit di montaggio a parete

Gli articoli del kit di montaggio a parete (venduti separatamente) consentono di montare il televisore alla parete.

Per informazioni dettagliate sull'installazione del kit di montaggio a parete, consultare le istruzioni fornite insieme agli articoli del kit. Contattare un tecnico per richiedere assistenza quando si monta la staffa a parete.

Samsung Electronics non può essere ritenuta responsabile per qualsiasi danno al prodotto o infortuni causati da una installazione autonoma del televisore da parte dell'utente.

- ⚠ Non installare il Supporto a parete mentre il televisore è acceso. In caso contrario, potrebbero verificarsi incidenti con lesioni personali causate da scosse elettriche.
- ☑ Rimuovere il piedistallo, coprire il foro sul fondo con un tappo e serrare con due viti.

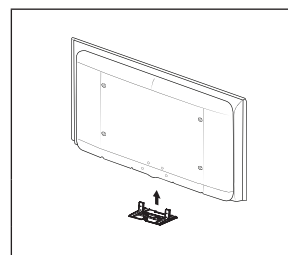

Uso del blocco antifurto Kensington

Il blocco Kensington è un dispositivo usato per fissare fisicamente il sistema quando viene utilizzato in un luogo pubblico. L'aspetto del dispositivo e il metodo di blocco possono variare in base alla marca del prodotto. Per informazioni sull'uso, consultare il manuale fornito insieme al blocco Kensington. Il dispositivo di blocco è in vendita separatamente. La posizione del blocco Kensington può variare a seconda del modello.

1. Inserire il dispositivo nell'alloggiamento del blocco Kensington sul TV LCD (1) e ruotarlo nella direzione di chiusura (2).
2. Collegare il cavo del blocco Kensington (3).
3. Fissare il blocco Kensington a un tavolo o un altro oggetto pesante.

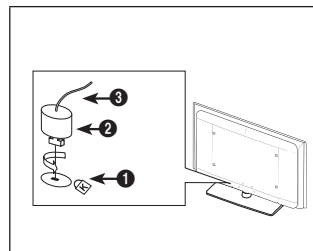

Fissaggio del televisore alla parete



Attenzione: Tirare, spingere o arrampicarsi sul televisore sono azioni che possono provocarne la caduta. Si raccomanda di non far giocare i bambini con il televisore poiché potrebbero appendersi ad esso destabilizzandolo; se ciò dovesse verificarsi, il televisore potrebbe cadere provocando lesioni personali gravi e perfino mortali. Seguire tutte le precauzioni di sicurezza descritte della documentazione allegata. Per una maggiore stabilità e sicurezza del prodotto, installare il dispositivo anticaduta come segue.

■ Per evitare una eventuale caduta del televisore:

1. Avvitare saldamente i ganci alla parete. Verificare che le viti di fissaggio siano ben serrate.
 - ☑ A seconda del tipo di parete, potrebbe essere necessario utilizzare anche un fisher.
 - ☑ Poiché i ganci, le viti e il cavo di sicurezza non sono forniti in dotazione, è necessario acquistare tali materiali separatamente.
2. Rimuovere le viti dal centro del pannello posteriore del televisore, inserirle nei ganci e quindi avvitarle nuovamente al televisore.
 - ☑ Le viti potrebbero non essere fornite insieme al prodotto. In questo caso, acquistare le viti separatamente in base alle specifiche qui riportate.
 - ☑ Specifiche delle viti
 - Per un TV LCD da 17 ~ 29 pollici: 15 viti M4 / Per un TV LCD da 32 ~ 40 pollici: 15 viti M6
3. Collegare i ganci fissati al televisore a quelli fissati alla parete utilizzando un cavo resistente, quindi legarlo strettamente.
 - ☑ Installare il televisore il più possibile vicino alla parete in modo che non possa cadere all'indietro.
 - ☑ Collegare il cavo in modo che i ganci fissati alla parete si trovino allineati o leggermente più in basso di quelli fissati al televisore.
 - ☑ Slegare il cavo prima di spostare il televisore.
4. Accertarsi che tutte le connessioni siano adeguatamente fissate. Controllare periodicamente le connessioni per verificarne l'eventuale usura o rottura. Per qualsiasi dubbio relativo alla sicurezza delle connessioni effettuate, contattare un installatore specializzato.

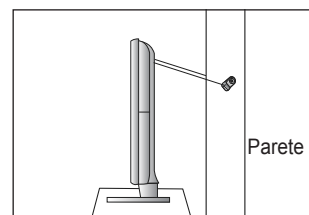
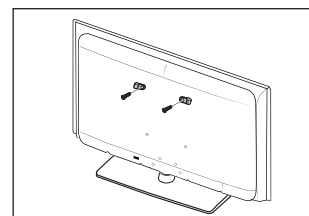
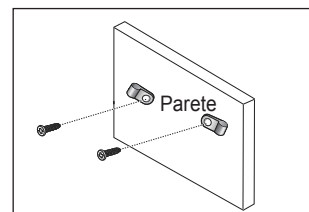

Risoluzione dei problemi: Prima di contattare l'assistenza

Nessun audio o immagine	<ul style="list-style-type: none"> ● Controllare che il cavo di alimentazione sia collegato alla presa di corrente. ● Verificare di aver premuto il tasto sul dispositivo. ● Controllare le impostazioni relative al contrasto e alla luminosità dell'immagine. ● Controllare il volume.
Immagine normale ma audio assente	<ul style="list-style-type: none"> ● Controllare il volume. ● Controllare se il tasto MUTE del telecomando è stato premuto. ● Verificare le impostazioni dell'opzione Selezione altoparlante.
Lo schermo è nero e l'indicatore di alimentazione lampeggia in modo continuo	<ul style="list-style-type: none"> ● Sul computer controllare l'alimentazione e il cavo di segnale. ● Il televisore sta utilizzando il proprio sistema di gestione alimentazione. ● Muovere il mouse o premere un tasto qualsiasi sulla tastiera del computer.
Nessuna immagine oppure immagine in bianco e nero	<ul style="list-style-type: none"> ● Regolare le impostazioni del colore. ● Controllare se la selezione del sistema di trasmissione è corretta.
Interferenze audio e immagine	<ul style="list-style-type: none"> ● Provare a identificare l'apparecchiatura elettrica che causa le interferenze e spostarla più lontano. ● Collegare il televisore a un'altra presa di alimentazione.
Immagini offuscate o poco nitide, audio distorto	<ul style="list-style-type: none"> ● Controllare la direzione, la posizione e i collegamenti dell'antenna. ● Questo problema si verifica spesso quando si utilizza un'antenna interna.
Telecomando non funzionante	<ul style="list-style-type: none"> ● Sostituire le batterie del telecomando. ● Pulire il bordo superiore del telecomando (finestra di trasmissione). ● Controllare i terminali delle batterie.
Viene visualizzato il messaggio "Controlla cavo segnale".	<ul style="list-style-type: none"> ● Controllare che il cavo del segnale sia saldamente collegato al PC o alle sorgenti video. ● Controllare che le sorgenti video o il PC siano accesi.
In modalità PC, viene visualizzato il messaggio "Modo non supportato".	<ul style="list-style-type: none"> ● Controllare la risoluzione massima e la frequenza dell'adattatore video. ● Confrontare questi valori con i dati delle modalità di visualizzazione.
L'immagine danneggiata viene visualizzata nell'angolo dello schermo.	<ul style="list-style-type: none"> ● Se Adatta a schermo è selezionata in alcuni dispositivi esterni, l'immagine danneggiata può essere visibile nell'angolo dello schermo. Questa anomalia è causata dalle periferiche esterne, non dal televisore.
Viene visualizzato il messaggio 'Ripristina tutte le impostazioni ai valori predefiniti'.	<ul style="list-style-type: none"> ● Ciò si verifica quando si tiene premuto il tasto EXIT per qualche istante. Le impostazioni del prodotto vengono reimpostate ai valori di fabbrica.
Guardando da vicino il bordo della cornice dello schermo del televisore è possibile notare delle piccole particelle.	<ul style="list-style-type: none"> ● Ciò non costituisce un difetto ma fa parte del design del prodotto.

☑ Lo schermo LCD TFT usa un pannello composto da sotto pixel (6 220 800) che richiedono una speciale tecnologia di produzione. Tuttavia, alcuni pixel potrebbero risultare più luminosi o più scuri. Questo fenomeno non ha alcun impatto sulle prestazioni del prodotto.

Specifiche

Nome modello	LE32B530, LE32B541	LE37B530	LE40B530, LE40B541	LE46B530
Dimensione schermo (Diagonale)	32 pollici	37 pollici	40 pollici	46 pollici
Risoluzione PC (Ottimale)	1920 x 1080 a 60 Hz	1920 x 1080 a 60 Hz	1920 x 1080 a 60 Hz	1920 x 1080 a 60 Hz
Audio (Uscita)	2 x 10W	2 x 10W	2 x 10W	2 x 10W
Dimensioni (LxPx) Corpo Con piedistallo	801 X 77 X 518 mm 801 X 220 X 562 mm	918 X 77 X 597 mm 918 X 300 X 650 mm	998 X 78 X 621 mm 998 X 260 X 686 mm	1127 X 78 X 712 mm 1127 X 260 X 766 mm
Peso Con piedistallo	12 kg	15 kg	18 kg	24 kg
Caratteristiche ambientali Temperatura di esercizio Umidità di esercizio Temperatura di stoccaggio Umidità di stoccaggio	Da 10°C a 40°C (da 50 °F a 104 °F) Dal 10% all'80%, senza condensa Da -20°C a 45°C (da -4 °F a 113 °F) Dal 5% al 95%, senza condensa			
Piedistallo ruotabile Sinistra / Destra	-20° ~ 20°			

☑ Design e specifiche sono soggetti a modifiche senza preavviso.

☑ Questo prodotto è un'apparecchiatura digitale di Classe B.

☑ Per l'alimentazione elettrica e il consumo di corrente, consultare l'etichetta apposta al prodotto.

