



WI070/WI080ST
Digitalprojektor
Home-Cinema-Serie
Benutzerhandbuch

Inhaltsverzeichnis

Wichtige Sicherheitshinweise.....	3	Bildverzerrung korrigieren.....	29
Überblick.....	6	Voreinstellungs- und Benutzermodi verwenden.....	30
Lieferumfang.....	6	Bildqualität feineinstellen.....	31
Austausch der Batterien der Fernbedienung.....	7	Erweiterte Einstellung für die Bildqualität.....	33
Reichweite der Fernbedienung.....	7	Einstellen des Tons.....	36
Leistungsmerkmale.....	9	Bildformat auswählen.....	37
Außenansicht des Projektors.....	10	Vergrößern des Bildes und Suche nach Details.....	38
Bedienelemente und Funktionen.....	11	Verwendung des Projektors an hohen Orten.....	39
Bedienfeld.....	11	Anschauen von 3D-Inhalten.....	39
Fernbedienung.....	12	Menüanzeige des Projektors personalisieren.....	40
Projektor aufstellen.....	13	Bedientasten sperren.....	41
Auswählen des Standortes.....	13	Projektor ausschalten.....	41
Bildgröße einstellen.....	14	OSD (On-Screen Display)-Menüs.....	42
Position des Projektors bei einer bestimmten Leinwandgröße bestimmen.....	14	Zusätzliche Informationen.....	49
Empfohlene Leinwandgröße für einen bestimmten Abstand festlegen.....	14	Pflege des Projektors.....	49
Projektionsgrößen.....	16	Lampeninformationen.....	50
Projektionslinse vertikal verschieben.....	20	Lampenbetriebssystem.....	50
Videogeräte anschließen.....	21	Lampenbetriebszeit verlängern.....	50
Vorbereitungen.....	21	Zeit des Lampenaustausches.....	51
HDMI-Geräte anschließen.....	21	Lampe auswechseln.....	51
Component-Video-Geräte anschließen.....	22	Signalleuchten.....	54
S-Video- oder Videogeräte anschließen.....	22	Problemlösung.....	55
Computer anschließen.....	23	Technische Daten.....	56
Projektor bedienen.....	24	Informationen zu Garantie und Copyright.....	63
Projektor einschalten.....	24		
Eingangsquelle auswählen.....	25		
Feinabstimmung von Bildgröße und Bildschärfe.....	25		
Verwendung der Menüs.....	26		
Projektor sichern.....	26		
Kabel mit Sicherheitsschloss verwenden.....	26		
Passwortfunktion verwenden.....	27		
Projiziertes Bild einstellen.....	29		
Projektionswinkel einstellen.....	29		

Vielen Dank für den Kauf dieses hochwertigen BenQ-Videoprojektors! Der Projektor wurde so entworfen, dass Sie mit ihm ein erfreuliches Home-Theater-Ansichtserlebnis genießen können. Um die bestmöglichen Ergebnisse zu erzielen, lesen Sie dieses Handbuch, in dem die Steuermenüs und die Bedienung erläutert werden, bitte sorgfältig durch.

Wichtige Sicherheitshinweise

Der Projektor wurde so entwickelt und getestet, dass er die neuesten Normen für Sicherheit bei Geräten der Informationstechnologie erfüllt. Um die Sicherheit dieses Produktes zu gewährleisten, müssen Sie jedoch die in diesem Handbuch und auf dem Produkt vermerkten Anweisungen befolgen.

1. Lesen Sie vor Inbetriebnahme des Projektors dieses Benutzerhandbuch sorgfältig durch. Bewahren Sie das Handbuch an einem sicheren Ort auf, um später darin nachschlagen zu können.

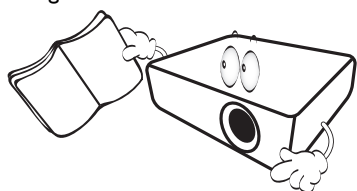

2. Stellen Sie den Projektor für den Betrieb immer auf einer ebenen, waagerechten Fläche auf.
 - Stellen Sie den Projektor nicht auf einen wackligen Wagen, Ständer oder Tisch, da er sonst herunterfallen und beschädigt werden kann;
 - In der Nähe des Projektors dürfen sich keine leicht entflammaren Stoffe befinden;
 - Verwenden Sie das Gerät nicht auf unebenen Flächen mit einer Neigung von mehr als 10 Grad nach rechts/links bzw. 15 Grad nach vorne/hinten.

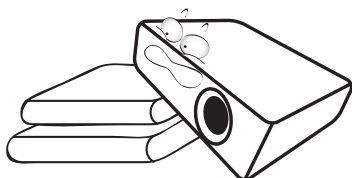

3. Stellen Sie den Projektor nicht senkrecht auf eine Seite. Der Projektor kann umfallen und beschädigt werden oder es kann zu Verletzungen kommen.

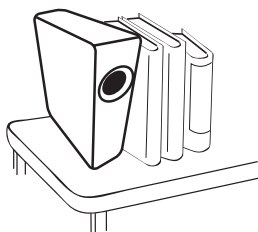

4. Stellen Sie den Projektor nicht an folgenden Orten auf:

- Orte mit unzureichender Belüftung oder unzureichendem Platz. Der Abstand zur Wand muss mindestens 50 cm betragen, und die Belüftung des Projektors darf nicht behindert sein;
- Orte mit sehr hohen Temperaturen, z. B. in Kraftfahrzeugen mit verschlossenen Fenstern und Türen;
- Orte mit sehr hoher Luftfeuchtigkeit oder hoher Konzentration von Staub und Zigarettenrauch. Hierdurch können optische Bauteile verunreinigt, die Lebensdauer des Projektors verringert und das Bild verdunkelt werden;

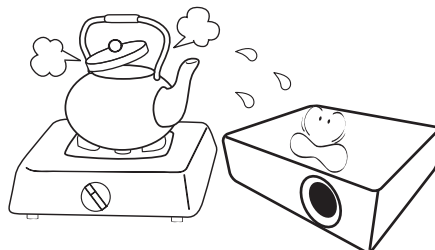

- Orte in der Nähe von Feuermeldern;
- Orte mit Temperaturen über 35°C/95°F;
- Orte höher als 1500 Meter/4920 feet über dem Meeresspiegel.

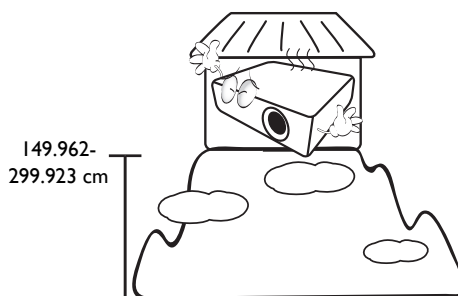

5. Blockieren Sie nicht die Belüftungsöffnungen, während der Projektor eingeschaltet ist (dies gilt auch für den Standby-Modus):

- Legen Sie keine Gegenstände auf den Projektor;
- Stellen Sie diesen Projektor nicht auf eine Decke, auf Bettzeug oder auf eine andere weiche Oberfläche.

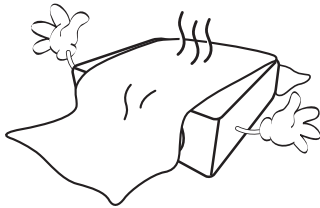

9. Blicken Sie während des Betriebs nicht direkt in die Projektorlinse. Ihre Augen können dabei verletzt werden.

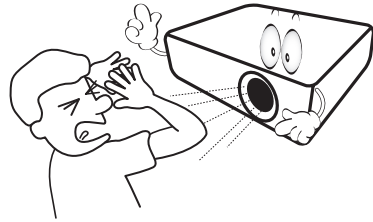

6. An Orten, an denen die Spannung der Hauptstromversorgung um ± 10 Volt schwanken kann, sollten Sie den Projektor über einen Stromstabilisator, einen Überspannungsschutz oder eine unterbrechungsfreie Stromversorgung (UPS) je nach Bedingungen vor Ort anschließen.

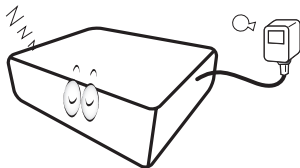

10. Benutzen Sie die Projektorlampe nicht über die angegebene Betriebsdauer der Lampe hinaus. Nutzung von Lampen über die angegebene Betriebsdauer hinaus kann in seltenen Fällen zum Zerschlagen führen.

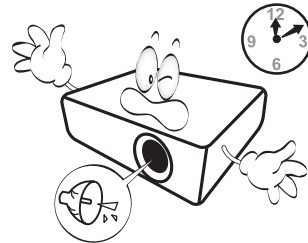

7. Treten Sie nicht auf den Projektor und stellen Sie keine Gegenstände darauf.

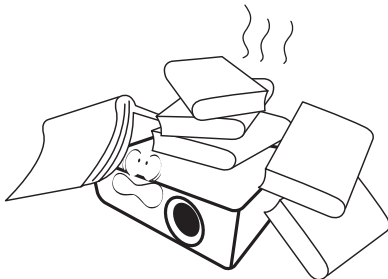

11. Die Lampe wird während des Betriebs extrem heiß. Lassen Sie bei einem Lampenwechsel zunächst den Projektor ca. 45 Minuten lang abkühlen, bevor Sie das Lampenelement entfernen.

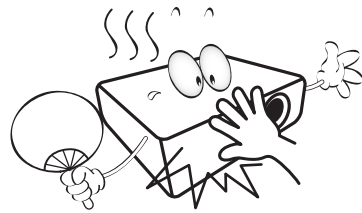

8. Stellen Sie keine Flüssigkeiten auf den Projektor oder in seine Nähe. Wenn Flüssigkeiten über dem Projektor verschüttet werden, wird seine Garantie ungültig. Wenn Flüssigkeit in den Projektor eindringt, trennen Sie das Netzkabel von der Netzsteckdose, und setzen Sie sich mit BenQ in Verbindung, um den Projektor reparieren zu lassen.

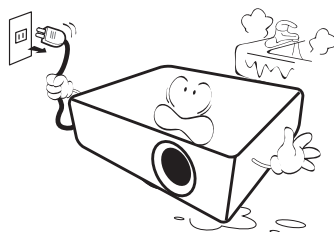

12. Der Projektor kann Bilder auf dem Kopf anzeigen, so dass er auch an der Decke montiert werden kann. Verwenden Sie für eine solche Installation nur den von BenQ bereitgestellten Deckenmontagesatz.

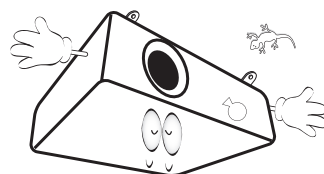

13. Versuchen Sie auf keinen Fall, das Lampenelement auszutauschen, bevor der Projektor vollständig abgekühlt ist und von der Netzsteckdose getrennt wurde.

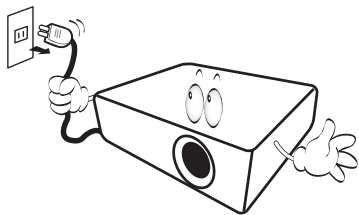

14. Wenn eine Reparatur erforderlich ist, lassen Sie den Projektor von einem qualifizierten Fachmann reparieren.

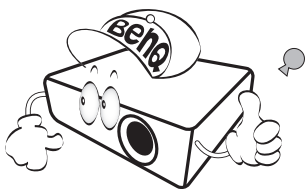

15. Versuchen Sie niemals, den Projektor auseinanderzubauen. Im Inneren des Gerätes stehen Teile unter Spannung. Der Kontakt mit diesen Teilen kann zu lebensgefährlichen Verletzungen führen. Die Lampe ist das einzige vom Benutzer zu wartende Teil und mit einer abnehmbaren Abdeckung versehen. Siehe Seite 51.

Andere Abdeckungen dürfen unter keinen Umständen geöffnet oder entfernt werden. Wenden Sie sich für Reparaturen an einen entsprechend qualifizierten professionellen Kundendienst.

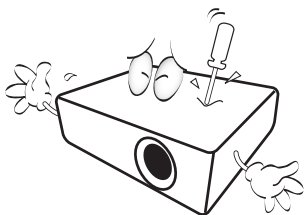

Hinweis

Bewahren Sie die Originalverpackung für den Fall auf, dass Sie das Produkt später einmal versenden müssen. Wenn Sie den Projektor nach der Verwendung einpacken möchten, stellen Sie die Projektionslinse auf eine geeignete Position ein, stülpen Sie den Linsenschutz über die Linse, und verstauen Sie Linsenschutz und Projektor so, dass es während des Transports zu keinen Schäden kommen kann.

Kondensation

Bedienen Sie den Projektor auf keinen Fall sofort, nachdem er von einem kalten an einen warmen Ort gebracht wurde. Wenn der Projektor einem abrupten Temperaturwechsel ausgesetzt wird, kann es zu Kondensation an wichtigen Teilen im Innern kommen. Um zu vermeiden, den Projektor hierdurch zu beschädigen, sollten Sie ihn für mindestens 2 Stunden nach einem Temperaturwechsel nicht benutzen.

Flüchtige Flüssigkeiten vermeiden

Verwenden Sie keine flüchtigen Flüssigkeiten wie z.B. Insektizide oder bestimmte Arten von Reinigungsmitteln in der Nähe des Projektors. Vermeiden Sie, dass Gegenstände aus Gummi oder Plastik den Projektor über einen längeren Zeitraum berühren. Diese Gegenstände können sonst Spuren auf der Oberfläche zurücklassen. Wenn Sie den Projektor mit einem chemisch behandelten Tuch reinigen, achten Sie auf die Sicherheitshinweise zur Reinigung.

Entsorgung

Dieses Produkt enthält folgende Materialien, die für Mensch und Umwelt schädlich sind.

- Blei, das in Lötzinn enthalten ist.
- Quecksilber, das in der Lampe gebraucht wird.

Bevor Sie das Produkt und aufgebrauchte Lampen entsorgen, erkundigen Sie sich bei örtlichen Behörden nach den geltenden Vorschriften.

Überblick

Lieferumfang

Packen Sie den Inhalt vorsichtig aus und prüfen Sie, ob alle der folgenden Teile vorhanden sind. Einige dieser Teile stehen u. U. je nach Lieferort nicht zur Verfügung. Erkundigen Sie sich am Kaufort.

☞ **Das Zubehör kann sich je nach Kaufort unterscheiden.**

Die Garantiekarte wird nur in bestimmten Regionen mitgeliefert. Erkundigen Sie sich darüber bei Ihrem Händler.



Austausch der Batterien der Fernbedienung

1. Zum Öffnen des Batteriefaches drehen Sie die Unterseite der Fernbedienung nach oben, drücken Sie auf die Fingergriffstelle der Abdeckung und schieben Sie die Abdeckung in Pfeilrichtung (siehe Abbildung) auf. Die Abdeckung lässt sich herunter schieben.
2. Entnehmen Sie die eingelegten Batterien und legen Sie zwei AAA-Batterien ein. Achten Sie dabei auf die Polung der Batterien, die auf dem Boden des Batteriefaches dargestellt wird. Der Pluspol muss in Richtung des Pluszeichens (+) weisen, der Minuspol in Richtung des Minuszeichens (-).
3. Schließen Sie die Abdeckung wieder, indem Sie sie an der Unterseite ausrichten und durch Schieben schließen. Stoppen Sie, wenn sie einrastet.

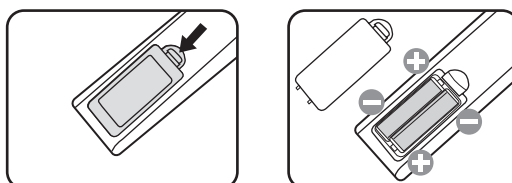

- ⚠ • **Setzen Sie die Fernbedienung und die Batterien nicht extremer Hitze oder hoher Luftfeuchtigkeit aus, wie z.B. in einer Küche, einem Bad, einer Sauna, einem Solarium oder einem geschlossenen Auto.**
- **Verwenden Sie ausschließlich Batterien vom selben Typ oder gleichwertige, vom Batteriehersteller empfohlene Modelle.**
- **Entsorgen Sie Altbatterien gemäß den Hinweisen des Herstellers und den örtlich geltenden Vorschriften.**
- **Werfen Sie Batterien niemals ins Feuer. Es besteht sonst Explosionsgefahr.**
- **Wenn die Batterien spannungslos sind oder die Fernbedienung für längere Zeit nicht verwendet wird, entfernen Sie die Batterien, um zu verhindern, dass sie auslaufen und die Fernbedienung beschädigen.**

Reichweite der Fernbedienung

Die Fernbedienung muss mit einer maximalen Abweichung von 30 Grad senkrecht auf die IR-Fernbedienungssensoren des Projektors gerichtet werden. Der Abstand zwischen der Fernbedienung und den Sensoren darf nicht mehr als 8 Meter (~ 26 Fuß) betragen.

Stellen Sie sicher, dass sich zwischen der Fernbedienung und den IR-Sensoren keine Hindernisse befinden, die den Infrarot-Lichtstrahl blockieren könnten.

- Bedienung des Projektors von der Vorderseite

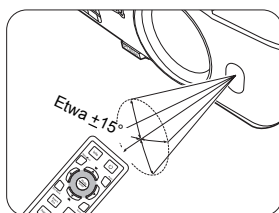

- Bedienung des Projektors von der Oberseite

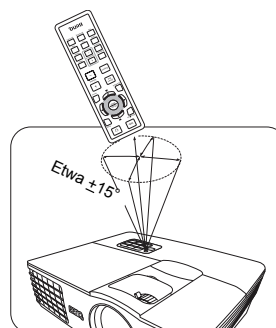

⚠ Deckenmontage des Projektors

Damit der Betrieb des BenQ-Projektors reibungslos verläuft und Verletzungen an Personen sowie Sachschäden vermieden werden, müssen Sie mit dem folgenden Sicherheitsaspekt vertraut sein.

Wenn Sie den Projektor an der Decke befestigen möchten, sollten Sie unbedingt einen gut passenden BenQ-Deckenmontagesatz verwenden und sicherstellen, dass dieser fachgerecht und sicher installiert wurde.

Falls Sie für den Projektor einen Deckenmontagesatz eines anderen Herstellers verwenden, besteht die Gefahr, dass der Projektor aufgrund einer unsachgemäßen Befestigung mit falschen/zu kurzen Schrauben von der Decke fällt.

Der BenQ-Deckenmontagesatz für den Projektor ist im selben Fachgeschäft erhältlich, in dem Sie auch den BenQ-Projektor erworben haben. BenQ empfiehlt, dass Sie außerdem ein separates, mit dem Kensington-Schloss kompatibles Sicherheitskabel kaufen und dieses ordnungsgemäß in der Aussparung für das Kensington-Schloss am Projektor und an der Grundplatte des Deckenmontagegestells anbringen. Neben dem Diebstahlschutz bietet dies einen Fallschutz, sollte sich der Projektor aus seiner Befestigung am Montagegestell lösen.

Leistungsmerkmale

- **Komplett mit HD kompatibel**

Der Projektor ist kompatibel mit Standard-Definition-TV (SDTV) in den Formaten 480i, 576i, Enhanced Definition Television (EDTV), 480p, 576p und High-Definition-TV (HDTV) in den Formaten 720p, 1080i/p 60Hz, wobei das Format 1080p ein echtes 1:1-Bild produziert.

- **Hohe Bildqualität**

Der Projektor bietet eine herausragende Bildqualität aufgrund seiner hohen Auflösung. Er zeichnet sich außerdem durch starke Helligkeit, ein hervorragendes Kontrastverhältnis, starken Farben und eine leistungsfähige Graustufendarstellung aus.

- **Hohe Helligkeit**

Der Projektor bietet eine außerordentliche Helligkeit und erzielt so eine hervorragende Bildqualität bei schlechten Lichtverhältnissen. Er ist damit anderen Projektoren weit voraus.

- **Starke Farbdarstellung**

Dieser Projektor besitzt ein aus 6 Segmenten bestehendes Farbrad, mit dem eine realistische Farbtiefe und -reichweite erzielt wird, was mit aus wenigeren Segmenten bestehenden Farbrädern nicht möglich ist.

- **Starke Graustufen**

Bei Ansicht in einer dunklen Umgebung bietet die automatische Gamma-Steuerung eine hervorragende Anzeige von Graustufen, so dass Einzelheiten in Schatten und dunklen Szenen deutlich zu erkennen sind.

- **Eine Vielzahl von Eingängen und Videoformaten**

Der Projektor unterstützt eine Vielzahl von Eingängen zum Anschließen von Video- und PC-Geräten, einschließlich Component-Video, S-Video und Composite-Video, sowie duales HDMI, PC und einen Ausgangsauslöser für den Anschluss von automatisierten Beleuchtungssystemen für Leinwand und Umgebung.

- **ISF-zertifizierte Kalibrierungssteuerung**

Um eine noch bessere Leistung zu erzielen, verfügt der Projektor über ISF NIGHT- und ISF DAY-Moduseinstellungen in seinen OSD-Menüs. Die Kalibrierung muss von einem autorisierten ISF-Techniker durchgeführt werden.

- **3D-Funktion**

Zum Genuss von 3D-Filmen, Videos und Sportereignissen in einer realistischeren Weise durch die Darstellung der Bildschärfe über HDMI.

- **Integrierte(r) Lautsprecher**

Integrierte(r) Lautsprecher zur Wiedergabe eines gemischten Mono-Audio-Signals bei angeschlossenem Audiogerät.

- **Intuitive Linsenverschiebung (WI070)**

Intuitive Steuerung der Linsenverschiebung für Flexibilität bei der Einrichtung des Projektors.

- **Kurzes Projektionsverhältnis (WI080ST)**

Das kurze Projektionsverhältnis bietet eine Bildqualität von 1080p bei einem kürzerem Projektionsabstand.

- **SmartEco**

Die SmartEco™ Technologie reduziert den Stromverbrauch der Lampe je nach Helligkeitsstufe des Inhaltes um bis zu 70%, wenn der **SmartEco** Modus ausgewählt ist.

Außenansicht des Projektors

Ansicht der Vorder-/Oberseite

W1070

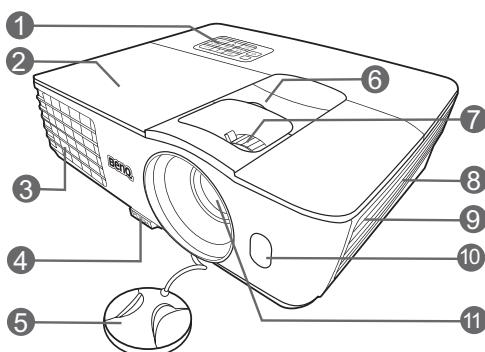

W1080ST

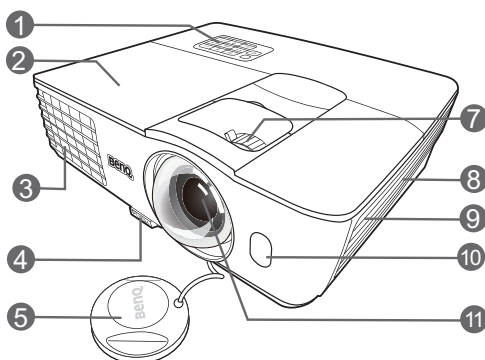

1. Bedienfeld (siehe "**Bedienfeld**" auf Seite 11 für weitere Einzelheiten.)
2. Lampenabdeckung
3. Lüftungsöffnung (Auslass für heiße Luft)
4. Schnellverriegelungstaste
5. Schutzkappe
6. Linsenverstellhebel
7. Fokus- und Zoomring
8. Einlass (für kalte Luft)
9. Lautsprechergitter
10. IR-Sensor auf Vorderseite
11. Projektionsobjektiv
12. HDMI-Anschlüsse
13. 12VDC-Ausgang

Wird verwendet, um externe Geräte, z. B. einen elektrischen Bildschirm oder eine Beleuchtungssteuerung usw. zu steuern. Erkundigen Sie sich bei Ihrem Händler, wie Sie diese Geräte anschließen können.

14. Component-Video-Anschlüsse (RCA) Unterstützung für Y/Pb/Pr oder Y/Cb/Cr-Videosignale
15. Mini USB-Anschluss (Für Wartungszwecke)
16. Eingangsbuchse für RGB (PC)/ Component-Video (YPbPr/YCbCr)
17. RS-232-Kontrollanschluss
Wird als eine Schnittstelle zu einem PC oder einem Heimtheater-Kontroll-/Automatisierungssystem verwendet.

18. S-Video-Eingang (Mini 4-Pol DIN) Component-Video-Anschluss (RCA)
19. Audio (L/R)-Eingangsbuchsen
20. Audioeingangsbuchse
Audioausgangsbuchse
21. Netzkabelanschluss
22. Einstellfuß auf Rückseite
23. Löcher für Deckenmontage
24. Steckplatz für Kensington-Schloss

Ansicht der Rück- und Unterseite

Siehe "**Videogeräte anschließen**" auf Seite 21 für Einzelheiten zu den Anschlüssen.

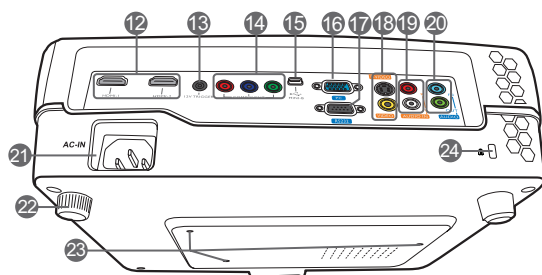

Bedienelemente und Funktionen

Bedienfeld

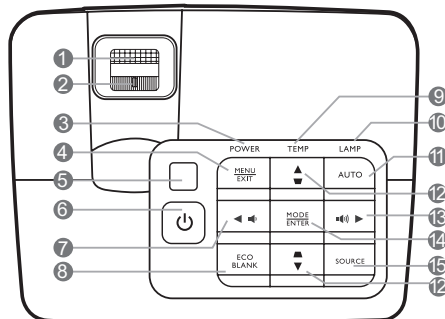

1. Fokusring

Stellen Sie hiermit den Fokus des projizierten Bildes ein.

2. Zoomring

Stellen Sie hiermit die Größe des Bildes ein.

3. POWER-Kontrollleuchte

Leuchtet oder blinkt auf, wenn der Projektor in Betrieb ist.

4. MENU/EXIT

Aktiviert das OSD (On-Screen Display)-Menü. Wechselt zum vorherigen OSD-Menü zurück, schließt das Menü und speichert die Menüeinstellungen.

5. Oberer IR-Fernbedienungssensor

6. ENERGIE

Dient dem Umschalten zwischen Standbymodus und aktivem Betrieb.

7. Links/ Rechts

Hiermit können Sie die Projektorlautstärke verringern.

8. ECO BLANK

Dient dem Ausblenden des Projektionsbildes.

9. TEMPERATURE-Signalleuchte

Leuchtet rot auf, wenn die Temperatur des Projektors zu stark ansteigt.

10. LAMP-Kontrollleuchte

Zeigt den Status der Lampe an. Leuchtet oder blinkt auf, wenn ein Problem mit der Lampe aufgetreten ist.

11. AUTO

Ermittelt automatisch das beste Bildtiming für das dargestellte Bild.

12. Schrägposition-/Pfeiltasten (▲/▼ Auf, ▼/▲ Ab)

Dient der manuellen Korrektur von Bildverzerrungen, die durch den Projektionswinkel hervorgerufen werden.

13. ► Rechts/ (Lautstärke)

Hiermit können Sie die Projektorlautstärke erhöhen.

Wenn das OSD-Menü aktiviert ist, fungieren die Tasten # 7, # 12 und # 13 als Richtungstasten, mit denen Sie die gewünschten Menüeinträge auswählen und verschiedene Einstellungen vornehmen können.

14. MODE/ENTER

Dient der Auswahl eines verfügbaren Bildeinrichtungsmodus.

Aktiviert das im OSD-Menü ausgewählte Menüelement.

15. SOURCE

Zeigt die Quellenauswahlleiste an.

Fernbedienung

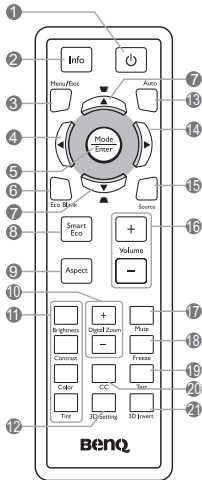

1. **ENERGIE**

Dient dem Umschalten zwischen Standbymodus und aktivem Betrieb.

2. **Info**

Zeigt die Statusinformationen des Projektors an.

3. **MENU/EXIT**

Aktiviert das OSD (On-Screen Display)-Menü. Wechselt zum vorherigen OSD-Menü zurück, schließt das Menü und speichert die Menüeinstellungen.

4. **Links**

5. **MODE/ENTER**

Dient der Auswahl eines verfügbaren Bildeinrichtungsmodus.

Aktiviert das im OSD-Menü ausgewählte Menüelement.

6. **ECO BLANK**

Dient dem Ausblenden des Projektionsbildes.

7. **Schrägposition-/Pfeiltasten (↙ / ↗ Auf, ↘ / ↖ Ab)**

Dient der manuellen Korrektur von Bildverzerrungen, die durch den Projektionswinkel hervorgerufen werden.

8. **SmartEco**

Zeigt die Lampenmodus-Auswahlleiste an. (**Normal/Sparmodus/SmartEco**)

9. **Aspect**

Dient der Auswahl des projizierten Bildformates.

10. **Digital Zoom (+, -)**

Vergrößert oder verkleinert das projizierte Bild.

11. **Einstellungstasten für die Bildqualität (Brightness, Contrast, Color, Tint)**

Zeigt die Einstellungsleiste zur Einstellung der geeigneten Werte für die Bildqualität an.

12. **3D Setting**

Ruft die 3D-Einstellungen direkt auf.

13. **AUTO**

Ermittelt automatisch das beste Bildtiming für das dargestellte Bild.

14. **Rechts**

Wenn das OSD-Menü aktiviert ist, fungieren die Tasten # 4, # 7 und # 14 als Richtungstasten, mit denen Sie die gewünschten Menüeinträge auswählen und verschiedene Einstellungen vornehmen können.

15. **SOURCE**

Zeigt die Quellenauswahlleiste an.

16. **Volume +/-**

Stellen Sie hiermit die Tonstufe ein.

17. **Mute**

Schaltet den Ton des Projektors ein und aus.

18. **Freeze**

Aktiviert den Standbildmodus.

19. **Test**

Zeigt das Testmuster an.

20. **CC**

Zeigt die Videobegriffsbeschreibung für schwerhörige Benutzer auf dem Bildschirm an.

21. **3D Invert**

Schaltet die Invertieren-Funktion ein und aus.

Projektor aufstellen

Auswählen des Standortes

Der Projektor kann in vier Positionen installiert werden.

Die Raumaufteilung und Ihre persönlichen Vorlieben sind dabei die entscheidenden Kriterien. Beachten Sie bei der Standortwahl außerdem die Größe und Position der Leinwand, die Position einer geeigneten Netzsteckdose sowie den Abstand zwischen Projektor und sonstigen angeschlossenen Geräten.

1. Vorderseite:

Bei dieser Variante wird der Projektor in Bodennähe vor der Leinwand positioniert. Diese Variante wird am häufigsten verwendet und ist für einen schnellen Auf- und Abbau am besten geeignet.

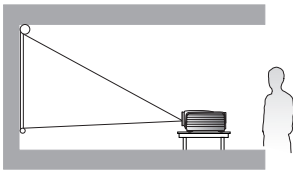

2. Decke vorne:

Bei diesem Standort wird der Projektor vor der Leinwand an der Decke befestigt.

Verwenden Sie zur Befestigung des Projektors an der Decke den speziellen BenQ-Deckenmontagesatz (im Fachhandel erhältlich).

*Stellen Sie **Decke vorne** ein, nachdem Sie den Projektor eingeschaltet haben.

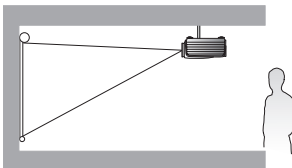

3. Rückseite:

Bei dieser Variante wird der Projektor in Bodennähe hinter der Leinwand positioniert.

Beachten Sie, dass für diese Variante eine spezielle Leinwand für rückwärtige Projektion erforderlich ist.

*Stellen Sie **Rückseite** ein, nachdem Sie den Projektor eingeschaltet haben.

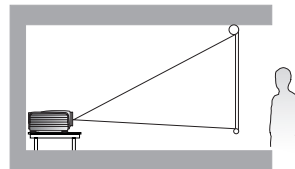

4. Decke hinten:

Bei diesem Standort wird der Projektor hinter der Leinwand an der Decke befestigt.

Beachten Sie, dass für diese Variante eine spezielle Leinwand für rückwärtige Projektion sowie der BenQ-Deckenmontagesatz erforderlich ist.

*Stellen Sie **Decke hinten** ein, nachdem Sie den Projektor eingeschaltet haben.

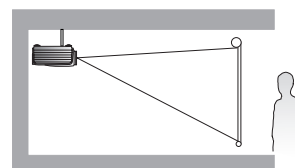

*Position des Projektors einstellen:

1. Drücken Sie auf **MENU/EXIT** auf dem Projektor oder auf der Fernbedienung und dann auf **◀/▶**, bis das Menü **EINSTELLUNGEN**: Standard markiert ist.
2. Drücken Sie auf **▲/▼**, um Projektorposition zu markieren, und drücken Sie auf **◀/▶**, bis die korrekte Position ausgewählt ist.

Bildgröße einstellen

Die Größe des projizierten Bildes wird durch den Abstand zwischen Projektorlinse und Leinwand, die Zoomeinstellung und das Videoformat beeinflusst.

Positionieren Sie den Projektor stets so, dass er waagrecht ausgerichtet ist (wie auf einem flachen Tisch) und senkrecht (im rechten Winkel von 90°) zur Leinwand steht. Sie vermeiden so Bildverzerrungen, die durch den Projektionswinkel (oder durch die Projektion auf abgewinkelte Oberflächen) entstehen. Wenn der Projektor an der Decke montiert ist, muss seine Oberseite nach unten zeigen.

Wenn Sie den Abstand zwischen Projektor und Leinwand vergrößern, wird das projizierte Bild größer und der vertikale Versatz nimmt ebenfalls proportional zu.

Bei der Positionierung der Leinwand und des Projektors müssen Sie die Größe des projizierten Bildes und des vertikalen Versatzes berücksichtigen, die in direkter Relation zum Projektionsabstand stehen.

Dieser Projektor ist mit einer verschiebbaren Objektivlinse ausgestattet. Unter "[Projektionslinse vertikal verschieben](#)" auf Seite 20 finden Sie weitere Einzelheiten. Siehe die Diagramme auf den Seiten 16 und 18 für die Werte des vertikalen Versatzes in den Abmessungstabellen, wenn die Objektivlinse ganz nach oben oder unten verschoben ist.

 Die Linsenverschiebung ist nur beim **WI070 Modell** verfügbar.

Position des Projektors bei einer bestimmten Leinwandgröße bestimmen

1. Welches Bildformat besitzt die Leinwand, 16:9 oder 4:3?
2. Nehmen Sie die Tabelle zur Hand und suchen Sie in den linken Spalten "[Leinwandgrößen](#)" die Leinwandgröße, die der Größe Ihrer Leinwand am nächsten kommt. Verwenden Sie diesen Wert und sehen Sie in dieser Zeile rechts nach, um den entsprechenden Wert für den durchschnittlichen Abstand zur Leinwand in der Spalte "[Durchschnitt](#)" zu finden. Dies ist der Projektionsabstand.
3. Ermitteln Sie die exakte Position des Projektors entsprechend der Position der Leinwand und der zulässigen Verschiebung der einstellbaren Projektionslinse.

<Beispiel>

WI070: Wenn Sie z.B. eine 120-Zoll-Leinwand mit einem Seitenverhältnis von 4:3 verwenden, siehe "[Das Bildformat der Leinwand beträgt 4:3 und das des projizierten Bildes beträgt ebenfalls 16:9](#)". Der durchschnittliche Projektionsabstand beträgt 3.494 mm.

Empfohlene Leinwandgröße für einen bestimmten Abstand festlegen

Diese Methode eignet sich, wenn Sie nach Erwerb des Projektors ermitteln möchten, welche Leinwandgröße für Ihren Raum geeignet ist.

Die maximale Leinwandgröße richtet sich nach dem Platz, der in Ihrem Raum zur Verfügung steht.

1. Welches Bildformat besitzt die Leinwand, 16:9 oder 4:3?
2. Messen Sie den Abstand zwischen dem Projektor und der Position, an der die Leinwand aufgestellt werden soll. Dies ist der Projektionsabstand.
3. Nehmen Sie die Tabelle zur Hand und suchen Sie in der Spalte "[Durchschnitt](#)" mit dem durchschnittlichen Abstand zur Leinwand den Wert, der Ihrer Abmessung am nächsten kommt. Stellen Sie sicher, dass Ihr gemessener Abstand zwischen dem Mindest- und Höchstabstand liegt, der links und rechts des Wertes für den durchschnittlichen Abstand aufgeführt wird.
4. Gehen Sie in der Zeile mit diesem Wert nach links, um den dort aufgeführten zugehörigen Leinwanddurchmesser zu ermitteln. Dies ist die Größe des Bildes, das vom Projektor beim jeweiligen Projektionsabstand auf die Leinwand projiziert wird.

<Beispiel>

W1070: Wenn Sie z.B. eine Leinwand mit einem Seitenverhältnis von 16:9 besitzen und der gemessene Projektionsabstand 4.500 mm beträgt, siehe ["Das Bildformat der Leinwand beträgt 16:9 und das des projizierten Bildes beträgt ebenfalls 16:9"](#). Die nächste Übereinstimmung in der Zeile ["Durchschnitt"](#) ist 4.543 cm. In der Zeile erkennen Sie, dass eine Leinwand mit der Größe 254 cm (170") benötigt wird.

Bei Prüfung der Werte für den minimalen und maximalen Projektionsabstand in den Spalten von ["Projektionsabstand <D> \[mm\]" auf Seite 16](#) werden Sie feststellen, dass sich der gemessene Projektionsabstand von 4.500 mm auch für die Leinwandgrößen 228 cm (150") und 279 cm (190") eignet. Der Projektor kann mit Hilfe der Zoom-Steuerung so justiert werden, dass die Anzeige auf diesen unterschiedlichen Leinwandgrößen beim jeweiligen Projektionsabstand erfolgt. Beachten Sie jedoch, dass diese unterschiedlichen Leinwände verschiedene Werte für den vertikalen Versatz aufweisen.

Wenn Sie den Projektor an eine andere Position als die empfohlene stellen, muss er nach oben oder unten geneigt werden, damit das Bild in die Mitte der Leinwand projiziert werden kann. Dabei kommt es zu Bildverzerrungen. Mit Hilfe der Schrägpositions-Korrekturfunktion können Sie die Verzerrung beseitigen. Unter ["Bildverzerrung korrigieren" auf Seite 29](#) finden Sie weitere Einzelheiten.

Projektionsgrößen

Installation für eine 16:9-Leinwand

Bodeninstallation

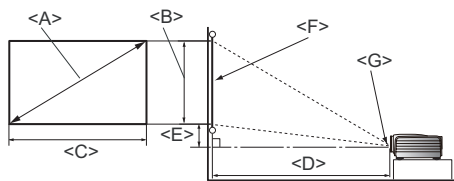

<F>: Leinwand

<G>: Mitte der Objektivlinse

Deckeninstallation

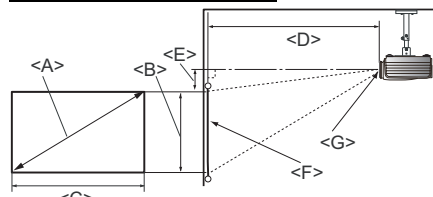

<F>: Leinwand

<G>: Mitte der Objektivlinse

WI070

■ Das Bildformat der Leinwand beträgt 16:9 und das des projizierten Bildes beträgt ebenfalls 16:9

Leinwandgrößen			Projektionsabstand <D> [mm]			Niedrigste/ Höchste Linsenposition <E> [mm]
Diagonal <A> [Zoll (mm)]	Höhe [mm]	Breite <C> [mm]	Mindestab- stand (mit max. Zoom)	Durch- schnitt	Maximalab- stand (mit min. Zoom)	
40 (1016)	498	886	1013	1165	1316	25
50 (1270)	623	1107	1266	1456	1646	31
60 (1524)	747	1328	1519	1747	1975	37
70 (1778)	872	1550	1772	2038	2304	44
80 (2032)	996	1771	2025	2329	2633	50
90 (2286)	1121	1992	2278	2620	2962	56
100 (2540)	1245	2214	2532	2911	3291	62
110 (2794)	1370	2435	2785	3203	3620	68
120 (3048)	1494	2657	3038	3494	3949	75
130 (3302)	1619	2878	3291	3785	4278	81
140 (3556)	1743	3099	3544	4076	4608	87
150 (3810)	1868	3321	3797	4367	4937	93
160 (4064)	1992	3542	4051	4658	5266	100
170 (4318)	2117	3763	4304	4949	5595	106
180 (4572)	2241	3985	4557	5241	5924	112
190 (4826)	2366	4206	4810	5532	6253	118
200 (5080)	2491	4428	5063	5823	6582	125
235 (5969)	2926	5202	5949	6842	7734	146

☞ Die obigen Werte sind lediglich Schätzungen und können von den tatsächlichen Abmessungen etwas abweichen. Es sind nur die empfohlenen Leinwandgrößen aufgelistet. Wenn sich Ihre Leinwandgröße nicht in der obigen Tabelle befindet, lassen Sie sich von Ihrem Händler beraten.

■ Das Bildformat der Leinwand beträgt 16:9 und das des projizierten Bildes beträgt ebenfalls 16:9

Leinwandgrößen			Projektionsabstand <D> [mm]			Niedrigste/ Höchste Linsenposition <E> [mm]
Diagonal <A> [Zoll (mm)]	Höhe [mm]	Breite <C> [mm]	Mindestab- stand (mit max. Zoom)	Durch- schnitt	Maximalab- stand (mit min. Zoom)	
30 (762)	374	664	457	502	548	9
40 (1016)	498	886	609	670	731	12
50 (1270)	623	1107	761	837	913	16
60 (1524)	747	1328	913	1005	1096	19
70 (1778)	872	1550	1065	1172	1279	22
80 (2032)	996	1771	1218	1339	1461	25
90 (2286)	1121	1992	1370	1507	1644	28
100 (2540)	1245	2214	1522	1674	1826	31
110 (2794)	1370	2435	1674	1842	2009	34
120 (3048)	1494	2657	1826	2009	2192	37
130 (3302)	1619	2878	1979	2177	2374	40
140 (3556)	1743	3099	2131	2344	2557	44
150 (3810)	1868	3321	2283	2511	2740	47
160 (4064)	1992	3542	2435	2679	2922	50
170 (4318)	2117	3763	2588	2846	3105	53
180 (4572)	2241	3985	2740	3014	3288	56
190 (4826)	2366	4206	2892	3181	3470	59
200 (5080)	2490	4428	3044	3349	3653	62
250 (6350)	3113	5535	3805	4186	4566	78
300 (7620)	3736	6641	4566	5023	5479	93

 Die obigen Werte sind lediglich Schätzungen und können von den tatsächlichen Abmessungen etwas abweichen. Es sind nur die empfohlenen Leinwandgrößen aufgelistet. Wenn sich Ihre Leinwandgröße nicht in der obigen Tabelle befindet, lassen Sie sich von Ihrem Händler beraten.

Installation für eine 4:3-Leinwand

Die Illustrationen und die Tabelle unten sind für Anwender bestimmt, die bereits einen Monitor mit einem Seitenverhältnis von 4:3 besitzen oder beabsichtigen, einen solchen zu kaufen, um Bilder im Verhältnis 16:9 anzusehen.

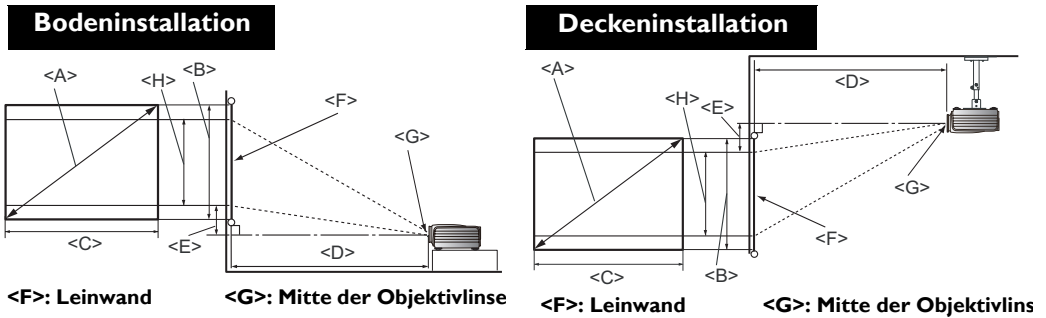

W1070

■ Das Bildformat der Leinwand beträgt 4:3 und das des projizierten Bildes beträgt ebenfalls 16:9

Leinwandgrößen			Projektionsabstand <D> [mm]			Niedrigste/ Höchste Linsenposition <E> [mm]	Bildhöhe <H> [mm]
Diagonal <A> [Zoll (mm)]	Höhe [mm]	Breite <C> [mm]	Mindestab- stand (mit max. Zoom)	Durch- schnitt	Maximalab- stand (mit min. Zoom)		
40 (1016)	610	813	929	1069	1208	23	457
50 (1270)	762	1016	1162	1336	1510	29	572
60 (1524)	914	1219	1394	1603	1813	34	686
70 (1778)	1067	1422	1627	1871	2115	40	800
80 (2032)	1219	1626	1859	2138	2417	46	914
90 (2286)	1372	1829	2091	2405	2719	51	1029
100 (2540)	1524	2032	2324	2672	3021	57	1143
110 (2794)	1676	2235	2556	2940	3323	63	1257
120 (3048)	1829	2438	2788	3207	3625	69	1372
130 (3302)	1981	2642	3021	3474	3927	74	1486
140 (3556)	2134	2845	3253	3741	4229	80	1600
150 (3810)	2286	3048	3486	4008	4531	86	1715
160 (4064)	2438	3251	3718	4276	4833	91	1829
170 (4318)	2591	3454	3950	4543	5135	97	1943
180 (4572)	2743	3658	4183	4810	5438	103	2057
190 (4826)	2896	3861	4415	5077	5740	109	2172
200 (5080)	3048	4064	4647	5345	6042	114	2286

☞ Die obigen Werte sind lediglich Schätzungen und können von den tatsächlichen Abmessungen etwas abweichen. Es sind nur die empfohlenen Leinwandgrößen aufgelistet. Wenn sich Ihre Leinwandgröße nicht in der obigen Tabelle befindet, lassen Sie sich von Ihrem Händler beraten.

■ Das Bildformat der Leinwand beträgt 4:3 und das des projizierten Bildes beträgt ebenfalls 16:9

Leinwandgrößen			Projektionsabstand <D> [mm]			Niedrigste/ Höchste Linsenposition <E> [mm]	Bildhöhe <H> [mm]
Diagonal <A> [Zoll (mm)]	Höhe [mm]	Breite <C> [mm]	Mindestab- stand (mit max. Zoom)	Durch- schnitt	Maximal- abstand (mit min. Zoom)		
30 (762)	343	610	419	461	503	9	218
40 (1016)	457	813	559	615	671	11	290
50 (1270)	572	1016	699	768	838	14	363
60 (1524)	686	1219	838	922	1006	17	435
70 (1778)	800	1422	978	1076	1174	20	508
80 (2032)	914	1626	1118	1229	1341	23	581
90 (2286)	1029	1829	1257	1383	1509	26	653
100 (2540)	1143	2032	1397	1537	1676	29	726
110 (2794)	1257	2235	1537	1690	1844	31	798
120 (3048)	1372	2438	1676	1844	2012	34	871
130 (3302)	1486	2642	1816	1998	2179	37	944
140 (3556)	1600	2845	1956	2151	2347	40	1016
150 (3810)	1715	3048	2096	2305	2515	43	1089
160 (4064)	1829	3251	2235	2459	2682	46	1161
170 (4318)	1943	3454	2375	2613	2850	49	1234
180 (4572)	2057	3658	2515	2766	3018	51	1306
190 (4826)	2172	3861	2654	2920	3185	54	1379
200 (5080)	2286	4064	2794	3074	3353	57	1452
250 (6350)	2858	5080	3493	3842	4191	71	1815
300 (7620)	3429	6096	4191	4610	5029	86	2177

☞ Die obigen Werte sind lediglich Schätzungen und können von den tatsächlichen Abmessungen etwas abweichen. Es sind nur die empfohlenen Leinwandgrößen aufgelistet. Wenn sich Ihre Leinwandgröße nicht in der obigen Tabelle befindet, lassen Sie sich von Ihrem Händler beraten.

Projektionslinse vertikal verschieben

Die Steuerung der vertikalen Verschiebung der Objektivlinse ermöglicht eine flexible Installation des Projektors. Sie können den Projektor somit etwas ober- oder unterhalb der obersten Ebene des projizierten Bildes aufstellen.

Die Linsenverschiebung (Versatz) wird als ein Prozentsatz der Höhe des projizierten Bilds angegeben. Sie wird als ein Versatz von der vertikalen Mitte des projizierten Bild gemessen. Sie können den Hebel verwenden, um die Projektionslinse nach oben und unten innerhalb des erlaubten Rahmens und abhängig von der gewünschten Bildposition zu verschieben.

Linsenverschiebungshebel verwenden:

1. Lassen Sie den Hebel los, indem Sie ihn gegen den Uhrzeigersinn drehen.
2. Verschieben Sie den Hebel, um die Position des projizierten Bildes anzupassen.
3. Stellen Sie den Hebel fest, indem Sie ihn im Uhrzeigersinn drehen.

• Wenn die Leinwandposition festgestellt ist

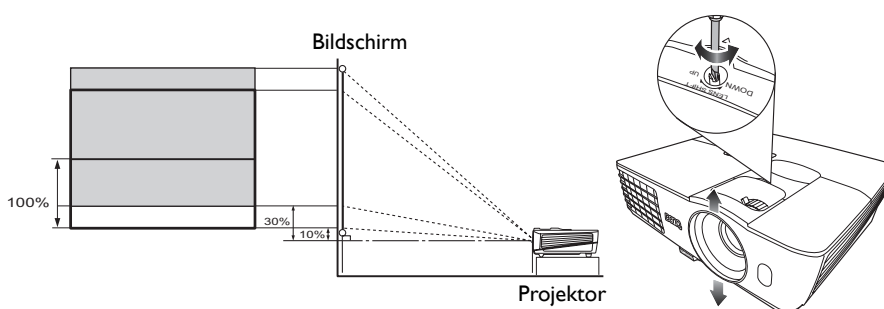



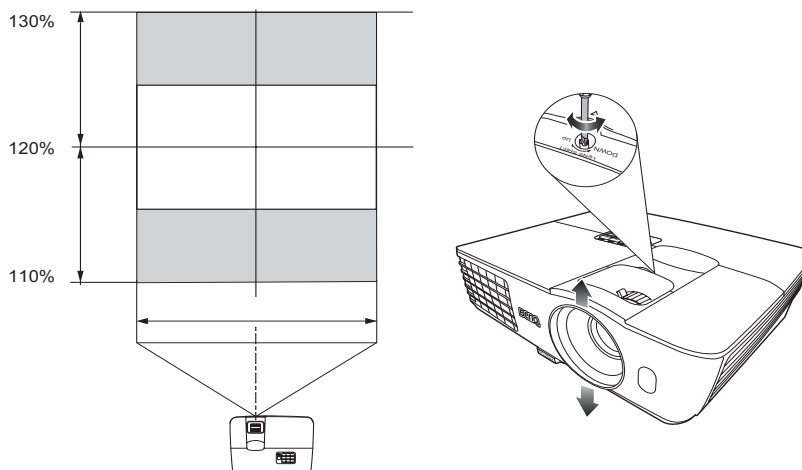

• Wenn die Projektorposition festgestellt ist



- ☞ • **Üben Sie keinen übermäßigen Druck auf den Hebel aus.**
- **Das Einstellen der Linsenverschiebung hat keinen Einfluss auf die Bildqualität. Im unwahrscheinlichen Fall dass ein Bild verzerrt projiziert wird, finden Sie unter "[Projiziertes Bild einstellen](#)" auf Seite 29 weitere Einzelheiten.**

Videogeräte anschließen

Sie können den Projektor an alle Arten von Videogeräten anschließen, z.B. einen Videorekorder, einen DVD-Player, einen Blu-ray Player, einen Digitaltuner, einen Kabel- oder Satelliten-Decoder, eine Videospiel-Konsole oder eine Digitalkamera. Sie können ihn auch an einen Desktop- oder Laptop-PC oder einen Apple Macintosh-Computer anschließen. Für den Anschluss des Projektors an ein Quellgerät wird nur eine der Anschlussmethoden benötigt, allerdings bietet jede davon im Hinblick auf die Videoqualität ein anderes Niveau. Meistens hängt die gewählte Methode von der Verfügbarkeit passender Ausgänge am Projektor und der Videoquelle ab. Die Methoden werden im Folgenden beschrieben:

Anschlussname	Aussehen des Anschlusses	Referenz	Bildqualität
HDMI		"HDMI-Geräte anschließen" auf Seite 21	● Am besten
Component-Video		"Component-Video-Geräte anschließen" auf Seite 22	● Besser
S-Video		"S-Video- oder Videogeräte anschließen" auf Seite 22	● Gut
Video		"S-Video- oder Videogeräte anschließen" auf Seite 22	○ Normal
PC (D-SUB)		"Computer anschließen" auf Seite 23	● Besser

Vorbereitungen

Gehen Sie beim Anschließen einer Signalquelle an den Projektor folgendermaßen vor:

1. Schalten Sie alle Geräte aus, bevor Sie sie anschließen.
2. Verwenden Sie nur geeignete Kabelarten mit passenden Steckern.
3. Stellen Sie sicher, dass alle Kabelstecker sicher in die Anschlüsse eingesteckt sind.

☞ Denken Sie daran, dass die Kabel, die in den folgenden Abbildungen mit Verbindungen gezeigt werden, u. U. nicht zusammen mit dem Projektor geliefert werden (siehe **"Lieferumfang"** auf Seite 6 für den Inhalt der Lieferung). Die meisten Kabel können über den Elektrofachhandel bezogen werden.

HDMI-Geräte anschließen

HDMI (High-Definition Multimedia Interface) unterstützt eine unkomprimierte Videodatenübertragung zwischen kompatiblen Geräten, z.B. DTV-Tunern, DVD-Playern, Blu-ray Playern und Anzeigen über ein einzelnes Kabel. Sie können so ein pures digitales audiovisuelles Erlebnis genießen. Verwenden Sie ein HDMI-Kabel, wenn Sie eine Verbindung zwischen dem Projektor und HDMI-Geräten herstellen.

HDMI-Gerät: DVD-Player, Digitaltuner usw.

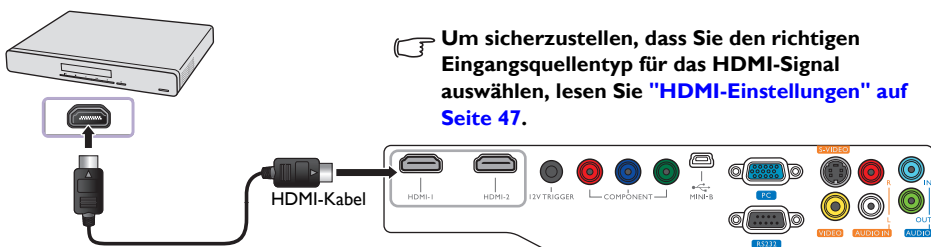

Component-Video-Geräte anschließen

Achten Sie beim Anschließen der Kabel an die Anschlüsse darauf, dass die Farben übereinstimmen. Die RCA-Typ-Component-Video-Anschlüsse dienen der Verbindung mit Videoausgangsgeräten. Sie sollten auch das separate Audiokabel an einen geeigneten Audioverstärker anschließen.

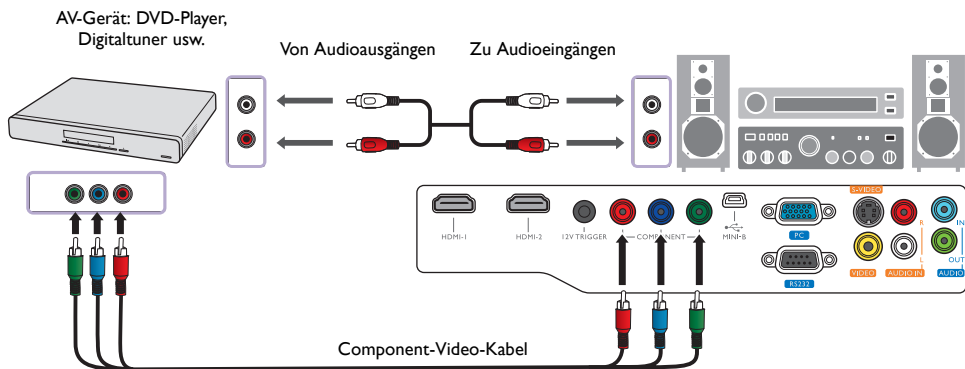

S-Video- oder Videogeräte anschließen

Sie brauchen nur entweder S-Video- oder Composite-Video-Kabel von einem Gerät aus anzuschließen. Schließen Sie nicht beide Kabel gleichzeitig an. Sie sollten auch das separate Audiokabel an einen geeigneten Audioverstärker anschließen.

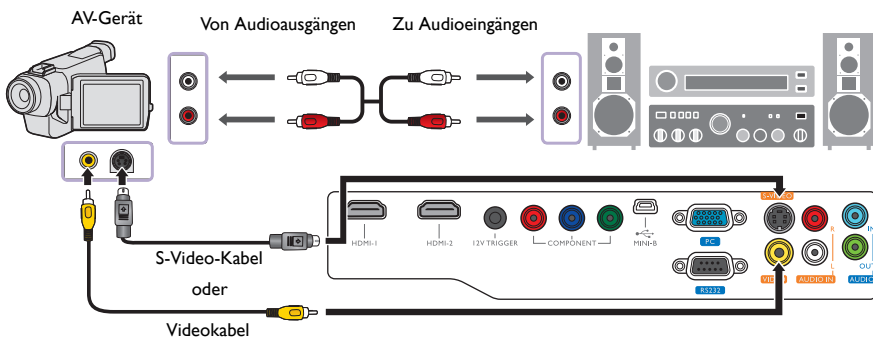

- ☞ • Wenn Sie bereits eine Component-Video-Verbindung zwischen dem Projektor und dem Videoquellgerät hergestellt haben, brauchen Sie dieses Gerät nicht über eine S-Video-Verbindung oder eine Composite-Video-Verbindung anzuschließen, da hierdurch nur eine unnötige zweite Verbindung mit schlechterer Bildqualität eingerichtet wird. Sie brauchen nur dann eine Composite-Video-Verbindung herzustellen, wenn weder Component-Video noch S-Video auf dem Videoquellgerät zur Verfügung steht (z. B. bei einigen analogen Videokameras).
- Wenn das ausgewählte Videobild nicht angezeigt wird, obwohl der Projektor eingeschaltet und die richtige Videoquelle ausgewählt wurde, prüfen Sie, ob das Gerät, das als Videoquelle dient, eingeschaltet ist und ordnungsgemäß funktioniert. Prüfen Sie auch, ob die Signalkabel ordnungsgemäß angeschlossen wurden.

Computer anschließen

Schließen Sie den Projektor mit einem VGA-Kabel an einen Computer an.

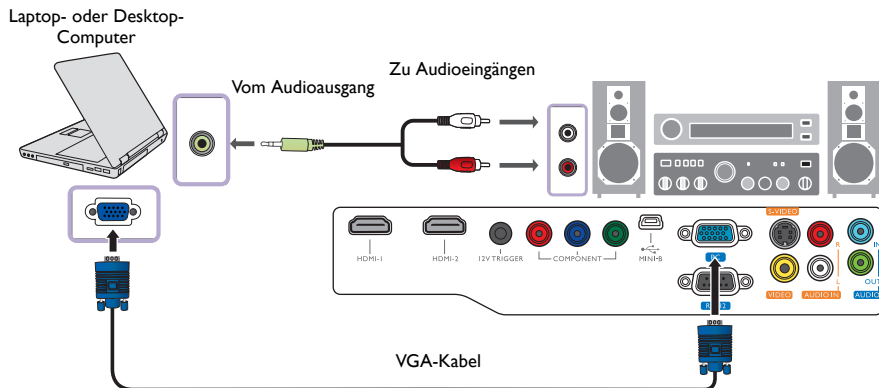

Bei vielen Laptop-Computer werden externe Video-Anschlüsse nicht aktiviert, wenn sie an einen Projektor angeschlossen werden. Mit einer Tastenkombination wie z. B. FN + F3 oder Strg/LCD-Taste wird die externe Anzeige ein- bzw. ausgeschaltet. Suchen Sie nach einer Funktionstaste mit der Aufschrift Strg/LCD oder einem Monitor-Symbol auf der Tastatur des Laptops. Drücken Sie gleichzeitig die Funktionstaste Fn und die Taste mit dem Symbol. Lesen Sie das Handbuch des Laptops', um die 'Tastenkombination zu erfahren.

Projektor bedienen

Vorbereitungen

1. Schließen Sie alle erforderlichen Geräte an und schalten Sie sie ein.
2. Falls noch nicht angeschlossen, stecken Sie das mitgelieferte Netzkabel in den Netzanschluss auf der Rückseite des Projektors ein.
3. Stecken Sie das Netzkabel in eine Netzsteckdose und schalten Sie die Steckdose ggf. ein.

⚠ **Bitte verwenden Sie das Originalzubehör (z.B. Stromkabel) nur mit dem Gerät, um potentielle Gefahren wie z.B. einen Stromschlag oder ein Feuer zu vermeiden.**

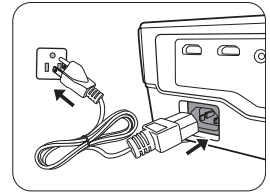

Projektor einschalten

Gehen Sie folgendermaßen vor.

1. Stellen Sie sicher, dass Sie Stromanzeige orangen aufleuchtet, nachdem Sie das Gerät eingeschaltet haben.
2. Drücken Sie etwas länger auf **ENERGIE** (⏻), um den Projektor einzuschalten. Wenn die Signalleuchte aufleuchtet, hören Sie einen "**Strom-Ein-Signalton**". Die **POWER-Kontrollleuchte** blinkt zunächst grün und zeigt dann durch grünes Dauerlicht an, dass das Gerät eingeschaltet ist.

🗨 **Wenn Sie den Signalton deaktivieren möchten, siehe "[Ausschalten von Ton Ein/Aus](#)" auf Seite 36 für weitere Einzelheiten.**

3. Die Ventilatoren werden aktiviert und auf dem Bildschirm erscheint während des Aufwärmvorgangs für ein paar Sekunden ein Startbild.

🗨 **Während des Aufwärmens reagiert der Projektor auf keine weiteren Eingaben.**

4. Wenn Sie zur Eingabe eines Passwortes aufgefordert werden, drücken Sie die Pfeiltasten, um ein sechsstelliges Passwort einzugeben. Unter "[Passwortfunktion verwenden](#)" auf Seite 27 finden Sie weitere Einzelheiten.
5. Auf dem Bildschirm erscheint „Quelle wird gesucht...“, bevor der Projektor eine Eingangsquelle erkannt hat. Diese Meldung wird solange auf dem Bildschirm angezeigt, bis ein gültiges Signal erkannt wurde. Unter "[Eingangsquelle auswählen](#)" auf Seite 25 finden Sie weitere Einzelheiten.
6. Wenn die horizontale Frequenz der Eingangsquelle den zulässigen Bereich des Projektors überschreitet, wird die Meldung „Kein Signal“ auf dem Bildschirm angezeigt. Diese Meldung wird solange angezeigt, bis Sie eine geeignete Eingangsquelle ausgewählt haben.

Eingangsquelle auswählen

Der Projektor kann an mehrere Geräte gleichzeitig angeschlossen werden. Wenn der Projektor wieder eingeschaltet wird, versucht er, eine Verbindung zu der Eingangsquelle wiederherzustellen, mit der er beim letzten Ausschalten verbunden war.



HINWEIS: Bei der automatischen Suche nach einer gültigen Eingangsquelle geht der Projektor der Reihe nach von oben nach unten durch die verfügbaren Signale und die Quellenauswahlleiste wird angezeigt.

Videoquelle auswählen:

- Fernbedienung oder Projektor verwenden
 1. Drücken Sie am Projektor oder auf der Fernbedienung auf **SOURCE**. Eine Quellenauswahlleiste wird angezeigt.
 2. Drücken Sie wiederholt auf **▲/▼** bis das gewünschte Signal ausgewählt ist. Drücken Sie dann auf **MODE/ENTER**.
- Verwendung des OSD-Menüs
 1. Drücken Sie auf **MENU/EXIT** und anschließend auf **◀/▶**, bis das **EINSTELLUNGEN: Standard** Menü markiert ist.
 2. Drücken Sie auf **▼**, um **Eingangsquelle** zu markieren, und drücken Sie anschließend auf **MODE/ENTER**. Es erscheint eine Quellenauswahlleiste.
 3. Drücken Sie wiederholt auf **▲/▼**, bis das gewünschte Signal ausgewählt ist. Drücken Sie anschließend auf **MODE/ENTER**.

Sobald eine Quelle entdeckt wurden, werden auf dem Bildschirm für ein paar Sekunden Informationen über sie angezeigt. Wenn mehrere Geräte an den Projektor angeschlossen sind, können Sie zur Quellenauswahlleiste zurückgehen, um nach anderen Signalen zu suchen.

Sie können die Quelle auch umbenennen:

1. Drücken Sie auf **MENU/EXIT** und anschließend auf **◀/▶**, bis das **EINSTELLUNGEN: Standard** Menü markiert ist.
 2. Drücken Sie auf **▼**, um **Quelle umben.** zu markieren, und drücken Sie anschließend auf **MODE/ENTER**. Die Seite **Quelle umben.** wird angezeigt.
 3. Drücken Sie wiederholt auf **▲/▼/◀/▶**, bis das gewünschte Signal ausgewählt ist. Drücken Sie anschließend auf **MODE/ENTER**.
- Wenn Sie den Projektor automatisch nach den Signalen suchen lassen möchten, wählen Sie **Ein** unter **EINSTELLUNGEN: Standard > Autom. Erkennung**.

Feinabstimmung von Bildgröße und Bildschärfe

1. Stellen Sie die gewünschte Bildgröße mit dem Zoomring ein.

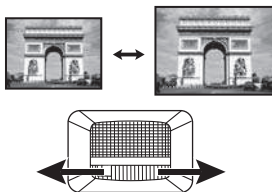

2. Machen Sie das Bild schärfer, indem Sie am Fokusring drehen.

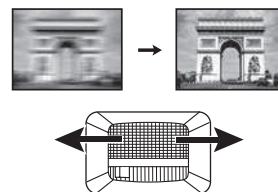

Verwendung der Menüs

Der Projektor ist mit mehrsprachigen OSD-Menüs ausgestattet, mit deren Hilfe Sie verschiedene Anpassungen und Einstellungen vornehmen können.

Es folgt ein Überblick über das OSD-Menü.

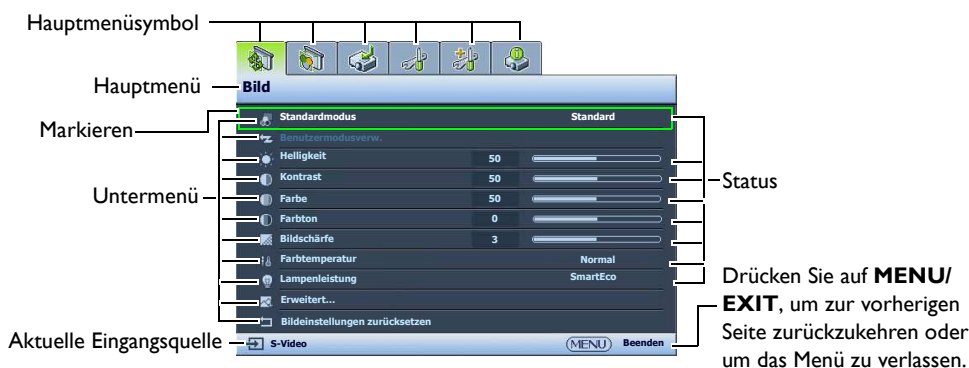

Bevor Sie die OSD-Menüs verwenden, stellen Sie Ihre bevorzugte Sprache für die OSD-Menüs ein.

1. Drücken Sie auf **MENU/EXIT** auf dem Projektor oder auf der Fernbedienung, um das OSD-Menü zu öffnen.
3. Drücken Sie auf **▼**, um **Sprache** zu markieren, und drücken Sie anschließend auf **MODE/ENTER**.
4. Drücken **▲/▼/◀/▶**, um eine bevorzugte Sprache auszuwählen.



2. Verwenden Sie **◀/▶**, um das Menü **EINSTELLUNGEN: Standard** zu markieren.



5. Drücken Sie zweimal* auf **MENU/EXIT** auf dem Projektor oder auf der Fernbedienung, um das Menü zu verlassen und die Einstellungen zu speichern.

*Der erste Tastendruck schaltet zurück zum Hauptmenü, der zweite schließt das OSD-Menü.

Projektor sichern

Kabel mit Sicherheitsschloss verwenden

Der Projektor sollte an einem sicheren Ort installiert werden, damit er nicht gestohlen werden kann. Sie können auch ein Schloss, z. B. das Kensington-Schloss kaufen, um den Projektor zu sichern. Am Projektor befindet sich eine Anschlussstelle für ein Kensington-Schloss. Siehe 24 auf Seite 10 für weitere Einzelheiten.

Ein Sicherheitskabel mit Kensington-Schloss besteht in der Regel aus Schlüssel(n) und dem Schloss. Lesen Sie die Bedienungsanleitung des Schlosses, um zu erfahren, wie Sie es verwenden können.

Passwortfunktion verwenden

Aus Sicherheitsgründen und zur Verhinderung unberechtigter Nutzung besitzt der Projektor eine Funktion für Passwortschutz. Das Passwort kann im OSD-Menü festgelegt werden. Wenn das Passwort festgelegt und die Funktion aktiviert wurde, ist der Projektor durch ein Passwort geschützt. Benutzer, die das richtige Passwort nicht kennen, können den Projektor nicht nutzen.

 **Es ist sehr unpraktisch, wenn Sie die Passwortfunktion aktivieren und anschließend das Passwort vergessen. Drucken Sie dieses Handbuch ggf. aus, und notieren Sie das verwendete Passwort in ihm. Bewahren Sie das Handbuch an einem sicheren Ort auf, damit Sie bei Bedarf darauf zurückgreifen können.**

Passwort einrichten

 **Nachdem ein Passwort festgelegt und aktiviert wurde, kann der Projektor nur dann verwendet werden, wenn bei jedem Einschalten das richtige Passwort eingegeben wird.**

1. Drücken Sie auf **MENU/EXIT** auf dem Projektor oder auf der Fernbedienung und dann auf **◀/▶**, bis das Menü **EINSTELLUNGEN: Erweitert** markiert ist.
2. Drücken Sie auf **▼**, um **Passwort** zu markieren, und drücken Sie anschließend auf **MODE/ENTER**. Die Seite **Passwort** wird angezeigt.
3. Markieren Sie **Passwort ändern** und drücken Sie auf **MODE/ENTER**. Die Seite **PASSWORT EINGEBEN** wird angezeigt.
4. Wie im Bild zu sehen ist, stehen die vier Pfeiltasten (**▲**, **▶**, **▼**, **◀**) jeweils für die 4 Stellen (1, 2, 3, 4). Drücken Sie je nach dem Passwort, das Sie einstellen möchten, die Pfeiltasten auf der Fernbedienung oder auf dem Monitor, um das sechsstellige Passwort einzugeben. Bestätigen Sie das neue Passwort, indem Sie es erneut eingeben. Nachdem das Passwort eingestellt wurde, kehrt das OSD-Menü zur Seite **Passwort** zurück.



WICHTIG: Die eingegebenen Stellen werden auf dem Bildschirm als Sternchen angezeigt. Notieren Sie das gewählte Passwort vorab oder nach der Eingabe hier in diesem Handbuch, damit Sie es nachschlagen können, falls Sie es einmal vergessen sollten.

Passwort: _ _ _ _ _ _

5. Markieren Sie **Einschaltsperr**e und drücken Sie auf **◀/▶**, um **Ein** auszuwählen.
6. Bestätigen Sie das aktuelle Passwort.
7. Um das OSD zu verlassen, drücken Sie auf **MENU/EXIT**.

Wenn Sie das Passwort vergessen haben

Wenn die Passwortfunktion aktiviert wurde, werden Sie aufgefordert, das sechsstellige Passwort immer dann einzugeben, wenn Sie den Projektor einschalten. Bei Eingabe eines falschen Passwortes wird die rechts abgebildete Passwort-Fehlermeldung drei Sekunden lang angezeigt, gefolgt von der Seite **PASSWORT EINGEBEN**. Sie können es erneut versuchen, indem Sie ein weiteres sechsstelliges Passwort eingeben. Wenn Sie das Passwort nicht in diesem Handbuch notiert haben und sich überhaupt nicht daran erinnern können, leiten Sie einen Passwortrückruf ein. Unter "[Passwortrückruf einleiten](#)" auf Seite 28 finden Sie weitere Einzelheiten.

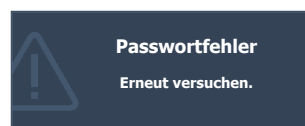

Wenn Sie fünf Mal in Folge ein falsches Passwort eingeben, wird der Projektor automatisch nach kurzer Zeit ausgeschaltet.

Passwortrückruf einleiten

1. Stellen Sie sicher, dass die Seite **PASSWORT EINGEBEN** auf dem Bildschirm angezeigt wird. Drücken Sie 3 Sekunden lang auf **AUTO** auf dem Projektor oder auf der Fernbedienung. Auf dem Display des Projektors wird eine kodierte Nummer angezeigt.
2. Notieren Sie die Nummer und schalten Sie den Projektor aus.
3. Wenden Sie sich an einen BenQ-Kundendienst in Ihrer Nähe, um die Nummer zu dekodieren. Sie werden u. U. aufgefordert, anhand eines Kaufbeleges nachzuweisen, dass Sie zur Nutzung des Projektors berechtigt sind.



Passwort ändern

1. Drücken Sie auf **MENU/EXIT** auf dem Projektor oder auf der Fernbedienung und dann auf **◀/▶**, bis das Menü **EINSTELLUNGEN: Erweitert** markiert ist.
2. Drücken Sie auf **▲/▼**, um **Passwort** zu markieren, und drücken Sie auf **MODE/ENTER**. Die Seite **Passwort** wird angezeigt.
3. Markieren Sie **Passwort ändern** und drücken Sie auf **MODE/ENTER**. Die Seite **Geben Sie das aktuelle Passwort ein** wird angezeigt.
4. Geben Sie das alte Passwort ein.
 - Wenn das Passwort korrekt ist, wird die Meldung „**NEUES PASSWORT EINGEBEN**“ angezeigt.
 - Wenn das Passwort nicht korrekt ist, wird die Passwort-Fehlermeldung drei Sekunden lang angezeigt. Anschließend wird die Meldung **Geben Sie das aktuelle Passwort ein** angezeigt, damit Sie es erneut versuchen können. Sie können entweder auf **MENU/EXIT** drücken, um die Änderung abzubrechen, oder es mit einem anderen Passwort versuchen.
5. Geben Sie ein neues Passwort ein.

WICHTIG: Die eingegebenen Stellen werden auf dem Bildschirm als Sternchen angezeigt. Notieren Sie das gewählte Passwort vorab oder nach der Eingabe hier in diesem Handbuch, damit Sie es nachschlagen können, falls Sie es einmal vergessen sollten.

Kennwort: _ _ _ _ _

Bewahren Sie diese Bedienungsanleitung an einem sicheren Ort auf.

6. Bestätigen Sie das neue Passwort, indem Sie es erneut eingeben.
7. Sie haben dem Projektor damit erfolgreich ein neues Passwort zugewiesen. Vergessen Sie nicht, das neue Passwort einzugeben, wenn Sie den Projektor das nächste Mal starten.
8. Um das OSD zu verlassen, drücken Sie auf **MENU/EXIT**.

Passwort-Funktion deaktivieren

Um den Passwortschutz zu deaktivieren, gehen Sie zum Menü **EINSTELLUNGEN: Erweitert > Passwort > Passwort** zurück. Markieren Sie **Einschaltsperr** und drücken Sie auf **◀/▶**, um **Aus auszuwählen**. Die Meldung „**Geben Sie das aktuelle Passwort ein**“ wird angezeigt. Geben Sie das aktuelle Passwort ein.

- Wenn das Passwort korrekt ist, wird im OSD-Menü wieder die Seite **Passwort** angezeigt und in der Zeile von **Aus** steht **Einschaltsperr**. Beim nächsten Einschalten des Projektors brauchen Sie das Passwort nicht mehr einzugeben.
- Wenn das Passwort nicht korrekt ist, wird die Passwort-Fehlermeldung drei Sekunden lang angezeigt. Anschließend wird die Meldung **Geben Sie das aktuelle Passwort ein** angezeigt, damit Sie es erneut versuchen können. Sie können entweder auf **MENU/EXIT** drücken, um die Änderung abzubrechen, oder es mit einem anderen Passwort versuchen.

Beachten Sie, dass die Passwort-Funktion zwar deaktiviert ist, Sie das alte Passwort jedoch bereit halten müssen, falls Sie die Passwort-Funktion durch Eingabe des alten Passworts wieder reaktivieren müssen.

Projiziertes Bild einstellen

Projektionswinkel einstellen

Der Projektor besitzt einen Schnellspann-Einstellfuß und einen hinteren Einstellfuß. Mit diesen Füßen können die Bildhöhe und der Projektionswinkel eingestellt werden. So passen Sie den Projektionswinkel an:

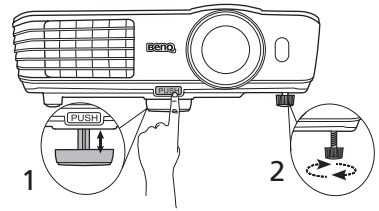

1. Drücken Sie die Schnellverriegelungstaste, und heben Sie die Vorderseite des Projektors an. Wenn das Bild Ihren Wünschen entsprechend positioniert ist, lassen Sie die Schnellverriegelungstaste los, um den Fuß in der richtigen Position zu arretieren.
2. Durch Drehen des hinteren Einstellfußes erfolgt die Feineinstellung für den horizontalen Winkel.

Wenn Sie die Füße einklappen möchten, halten Sie den Projektor hoch, und drücken Sie die Schnellverriegelungstaste an den vorderen Füßen. Setzen Sie den Projektor anschließend langsam wieder ab. Schrauben Sie den hinteren Einstellfuß in die entgegengesetzte Richtung.

☞ Wenn die Leinwand und der Projektor nicht senkrecht aufeinander ausgerichtet sind, erscheint das Bild schräg projiziert. Um dies zu korrigieren, siehe **"Bildverzerrung korrigieren"** auf Seite 29 für weitere Einzelheiten.

Bildverzerrung korrigieren

Eine Schrägprojizierung tritt auf, wenn der Projektor nicht senkrecht auf die Leinwand ausgerichtet ist. Das Bild erscheint auf eine der folgenden Weisen schräg verformt:

- Zwei Seiten sind parallel (links und rechts oder oben und unten), aber das Bild ist auf beiden Seiten deutlich breiter.
- Seiten sind nicht parallel.

Um die Bildform zu korrigieren, können Sie folgende Schritte ausführen.

1. Stellen Sie den Projektionswinkel ein. Verschieben Sie den Projektor so, dass er vor der Leinwandmitte steht und die Mitte der Linse sich auf gleicher Höhe Mitte der Leinwand befindet.
2. Ist das Bild weiterhin verzerrt oder lässt sich der Projektor nicht wie oben beschrieben positionieren, müssen Sie das Bild manuell korrigieren.
 - Fernbedienung oder Projektor verwenden
 - i. Drücken Sie auf eine der Pfeil-/Schrägpositionstasten auf der Fernbedienung oder dem Projektor (Nach oben ▲/▼, Nach unten ▼/▲), um die Seite Schrägposition anzuzeigen.
 - ii. Siehe Schritt iii unten für die weitere Vorgehensweise.
 - Verwendung des OSD-Menüs
 - i. Drücken Sie auf **MENU/EXIT** und anschließend auf ◀/▶, bis das **Anzeige** Menü markiert ist.
 - ii. Drücken Sie auf ▼, um **Schrägposition** zu markieren, und drücken Sie anschließend auf **MODE/ENTER**. Die Seite für die Korrektur der Schrägposition wird angezeigt.
 - iii. Drücken Sie die Taste, deren Schrägpositionssymbol das Gegenstück zur Form des projizierten Bildes darstellt. Drücken Sie diese Taste weiter oder drücken Sie die anderen Tasten, bis Sie mit der Form zufrieden sind.

Die Werte im unteren Teil der Seite verändern sich, während Sie die Taste gedrückt halten. Wenn bei wiederholtem Drücken der Taste die Höchst- oder Mindestwerte erreicht werden, ändert sich die Form des Bildes nicht mehr. Sie können das Bild nicht weiter in diese Richtung ändern.



Voreinstellungs- und Benutzermodi verwenden

Voreinstellungsmodus auswählen

Im Projektor sind bereits verschiedene vordefinierte Bildmodi eingestellt, so dass Sie den für Ihre Betriebsumgebung und den Bildtyp der Eingangsquelle geeigneten Modus auswählen können.

Voreinstellungsmodus nach Bedarf auswählen:

1. Drücken Sie auf **MENU/EXIT** und anschließend auf **◀/▶**, bis das **Bild** Menü markiert ist.
2. Drücken Sie auf **▼**, um **Standardmodus** zu markieren.
3. Drücken Sie auf **◀/▶**, bis der gewünschte Modus ausgewählt wurde.

Diese Modi bestehen aus voreingestellten Werten, die sich jeweils für die im Folgenden beschriebenen Projektionssituationen eignen:

- **Kino:** Ausgeglichene Farbsättigung und Kontrast mit niedriger Helligkeitsstufe; dies eignet sich besonders für das Anschauen von Filmen in einer besonders dunklen Umgebung (z. B. in einem Kino).
- **Dynamisch:** Maximiert die Helligkeit des projizierten Bildes. Dieser Modus eignet sich für Umgebungen, in denen eine besonders hohe Helligkeit erforderlich ist, beispielsweise in hell beleuchteten Räumen.
- **Standard:** Ist etwas heller als der Modus **Kino** und eignet sich für Räume, in denen es eine geringe Menge an Umgebungslicht gibt.
- **3D:** Ist optimiert für 3D-Effekte beim Anschauen von 3D-Inhalten.

 **Dieser Modus steht nur zur Verfügung, wenn die 3D-Funktion aktiviert ist.**

- **Benutzer 1/Benutzer 2/Benutzer 3:** Ruft die benutzerdefinierten Einstellungen wieder auf. Unter "[Modus Benutzer 1/Benutzer 2/Benutzer 3 einstellen](#)" auf Seite 30 finden Sie weitere Einzelheiten.

 **Benutzer 3 steht nur zur Verfügung, wenn der 3D Modus aktiviert ist.**

Ausgewählten Bildmodus feineinstellen

Die vordefinierten Bildmoduseinstellungen können mit Hilfe der verfügbaren Elemente in den **Bild** Menüs verändert werden.

Bildmodus feineinstellen:

1. Drücken Sie auf **MENU/EXIT** und anschließend auf **◀/▶**, bis das **Bild** Menü markiert ist.
2. Drücken Sie auf **▼**, um das Element auszuwählen, das Sie einstellen möchten, und drücken Sie auf **◀/▶**, um den gewünschten Wert festzulegen. Ihre Auswahl wird automatisch im Projektor gespeichert und mit der Eingangsquelle verknüpft.

Siehe "[Bildqualität feineinstellen](#)" auf Seite 31 und "[Erweiterte Einstellung für die Bildqualität](#)" auf Seite 33 für weitere Einzelheiten.

Jedes Mal, wenn Sie den Bildmodus ändern, wechselt der Projektor zu der Einstellung, die für den neuen Bildmodus und den neuen Eingang bestimmt ist. Wenn Sie die Eingangsquelle wechseln, wird der zuletzt benutzte Bildmodus und die jeweiligen Einstellungen für diesen Eingang und diese Auflösung wiederhergestellt.

Modus Benutzer 1/Benutzer 2/Benutzer 3 einstellen

Es gibt drei benutzerdefinierbare Modi, wenn die derzeit verfügbaren Bildmodi nicht für Ihren Bedarf geeignet sind. Sie können einen der Bildmodi (mit Ausnahme des ausgewählten Benutzermodus) als Ausgangspunkt verwenden und die Einstellungen anpassen.

1. Markieren Sie im Menü **Bild Standardmodus** und drücken Sie auf **◀/▶**, um den Modus **Benutzer 1**, **Benutzer 2** oder **Benutzer 3** auszuwählen.
2. Drücken Sie auf **▼**, um **Benutzermodusverw.** zu markieren.

 Diese Funktion steht nur zur Verfügung, wenn der Modus Benutzer 1, Benutzer 2 oder Benutzer 3 unter dem Menüelement Standardmodus ausgewählt ist.

3. Drücken Sie auf **MODE/ENTER**, um die Seite **Benutzermodusverw.** anzuzeigen.
4. Drücken Sie auf **▼**, um **Referenzmodus** zu markieren, und drücken Sie auf **MODE/ENTER**.
5. Drücken Sie auf **▼**, um den Bildmodus zu markieren, der Ihren Bedürfnissen am nächsten kommt, und drücken Sie anschließend auf **MODE/ENTER** und **MENU/EXIT**, um zur **Benutzermodusverw.** Seite zurückzukehren.
6. Hier können Sie den **Benutzer 1**, **Benutzer 2** oder **Benutzer 3** Modus umbenennen, indem Sie auf **▼** zum Hervorheben von **Ben. umb. Modus** und auf **MODE/ENTER** drücken. Die Seite **Ben. umb. Modus** wird angezeigt.
7. Drücken Sie wiederholt auf **▲/▼/◀/▶**, bis das gewünschte Signal ausgewählt ist. Drücken Sie anschließend auf **MODE/ENTER**.
8. Drücken Sie auf **MENU/EXIT**, um zum Hauptmenü zurückzukehren, wenn Sie fertig sind.
9. Drücken Sie auf **▼**, um das Untermenüelement auszuwählen, das geändert werden soll, und stellen Sie den Wert mit **◀/▶** ein. Siehe "[Bildqualität feineinstellen](#)" auf Seite 31 und "[Erweiterte Einstellung für die Bildqualität](#)" auf Seite 33 für weitere Einzelheiten.
10. Wenn Sie alle Einstellungen vorgenommen haben, drücken Sie auf **MENU/EXIT**, um das Menü zu verlassen und die Einstellungen zu speichern.

Bildmodus zurücksetzen

Alle gemachten Einstellungen in den **Bild** Menüs können auf die Standardwerte zurückgesetzt werden, indem Sie bei Markierung von **Zurücksetzen** auf eine Taste drücken.

Bildmodus auf Standardwerte zurücksetzen:

1. Markieren Sie im Menü **Bild Standardmodus**, und drücken Sie auf **◀/▶**, um den Bildmodus auszuwählen (einschließlich **Benutzer 1**, **Benutzer 2** oder **Benutzer 3**), den Sie zurücksetzen möchten.
2. Drücken Sie auf **▼**, um **Bildeinstellungen zurücksetzen** zu markieren, und drücken Sie auf **MODE/ENTER**. Eine Bestätigungsmeldung wird angezeigt.
3. Drücken Sie auf **◀/▶**, um **Zurücksetzen**, zu markieren, und drücken Sie auf **MODE/ENTER**. Der Bildmodus wird auf die Standardeinstellungen zurückgesetzt.
4. Wiederholen Sie die Schritte 1-3, wenn Sie weitere Bildmodi zurücksetzen möchten.

 **Verwechseln Sie die Bildeinstellungen zurücksetzen-Funktion hier nicht mit Einst. zurücksetzen im Menü EINSTELLUNGEN: Erweitert. Die Einst. zurücksetzen-Funktion setzt alle Einstellungen im System auf die Standardwerte zurück. Unter "Einst. zurücksetzen" auf Seite 48 finden Sie weitere Einzelheiten.**

Bildqualität feineinstellen

Unabhängig davon, welchen Bildmodus Sie eingestellt haben, können Sie diese Einstellungen so ändern, dass sie sich für jeden Präsentationszweck eignen. Diese Einstellungen werden in dem Voreinstellungsmodus gespeichert, in dem Sie sich befinden, wenn Sie das OSD-Menü verlassen.

Einstellung von Helligkeit

Markieren Sie **Helligkeit** im Menü **Bild** und passen Sie die Werte an, indem Sie auf **◀/▶** auf dem Projektor oder auf der Fernbedienung drücken.



Je höher der Wert ist, desto heller ist das Bild. Je niedriger die Einstellung ist, desto dunkler ist das Bild. Stellen Sie die Helligkeit so ein, dass die schwarzen Bildbereiche gerade satt schwarz wirken und in dunklen Bildbereichen dennoch Details zu erkennen sind.

Einstellung von Kontrast

Markieren Sie **Kontrast** im Menü **Bild** und passen Sie die Werte an, indem Sie auf ◀/▶ auf dem Projektor oder auf der Fernbedienung drücken.



Je höher der Wert ist, desto größer wird der Kontrast. Stellen Sie hiermit den maximalen Weiß-Anteil ein, nachdem Sie die Einstellung **Helligkeit** unter Berücksichtigung der ausgewählten Eingangsquelle und der räumlichen Gegebenheiten angepasst haben.

Einstellung von Farbe

Markieren Sie **Farbe** im Menü **Bild** und passen Sie die Werte an, indem Sie auf ◀/▶ auf dem Projektor oder auf der Fernbedienung drücken.

Niedrigere Einstellungen erzeugen weniger gesättigte Farben. Wenn der Mindestwert eingestellt wird, erscheint das Bild Schwarz/Weiß. Bei einer zu hohen Einstellung erscheinen die Farben auf dem Bild übertrieben, so dass das Bild unrealistisch wirkt.

Farbton einstellen

Markieren Sie **Farbton** im Menü **Bild** und passen Sie die Werte an, indem Sie auf ◀/▶ auf dem Projektor oder auf der Fernbedienung drücken.

Je höher der Wert ist, desto intensiver wird die Rottönung des Bildes. Je niedriger der Wert ist, desto intensiver ist die Grüntönung des Bildes.

Einstellung von Bildschärfe

Markieren Sie **Bildschärfe** im Menü **Bild** und passen Sie die Werte an, indem Sie auf ◀/▶ auf dem Projektor oder auf der Fernbedienung drücken.



Je höher der Wert ist, desto schärfer wird das Bild. Je niedriger der Wert ist, desto verschwommener wird das Bild.

Sie können auf die Funktionen **Helligkeit**, **Farbe**, **Kontrast**, **Farbton** auch zugreifen, indem Sie auf **Brightness**, **Color**, **Contrast**, **Tint** auf der Fernbedienung drücken, um die Einstellungsleiste anzuzeigen, und anschließend auf ◀/▶ drücken, um die Werte zu ändern.

Farbtemperatur auswählen*

Markieren Sie **Farbtemperatur** im Menü **Bild** und wählen Sie eine bevorzugte Einstellung, indem Sie auf ◀/▶ auf dem Projektor oder auf der Fernbedienung drücken.

Es stehen mehrere Einstellungen für die Farbtemperatur zur Verfügung.

1. **Native Lampe:** Mit der Original-Farbtemperatur der Lampe und stärkerer Helligkeit. Diese Einstellung eignet sich für Umgebungen, in denen ein besonders hoher Helligkeitswert erforderlich ist, beispielsweise in hell beleuchteten Räumen.
2. **Warm:** Lässt Bilder rötlich-weiß erscheinen.
3. **Normal:** Behält das normale Weiß bei.
4. **Kalt:** Lässt Bilder bläulich-weiß erscheinen.

*Informationen zu Farbtemperaturen:

Der als „Weiß“ gewertete Farbton kann je nach Anwendungsfall verschieden sein. Eine gängige Methode zur Bewertung der Farbe Weiß ist die "Farbtemperatur". Weiß mit einer niedrigen Farbtemperatur erscheint rötlich. Weiß mit einer hohen Farbtemperatur erscheint eher bläulich.

Erweiterte Einstellung für die Bildqualität

Es gibt erweiterte Funktionen in den Menüs **Bild > Erweitert...** und **Anzeige**, die Sie ganz nach Bedarf einstellen können. Um die Einstellungen zu speichern und das OSD-Menü zu verlassen, drücken Sie einfach auf **MENU/EXIT**.

Einstellung Farbsättigung Schwarz

Markieren Sie **Farbsättigung Schwarz** im **Bild > Erweitert...** Menü und drücken Sie auf dem Projektor oder der Fernbedienung auf ◀/▶ zur Auswahl von **0 IRE** oder **7,5 IRE**.

Das Graustufen-Videosignal wird in IRE-Einheiten gemessen. An einigen Orten, an denen der Standard NTSC TV verwendet wird, werden die Graustufen von 7,5 IRE (Schwarz) bis 100 IRE (Weiß) gemessen; an anderen Orten dagegen, an denen PAL-Geräte oder der japanische NTSC-Standard verwendet werden, werden die Graustufen von 0 IRE (Schwarz) bis 100 IRE (Weiß) gemessen. Wir empfehlen, dass Sie prüfen, ob es sich bei der Eingangsquelle um 0 IRE oder 7,5 IRE handelt. Treffen Sie dann eine entsprechende Auswahl.

Bildklarheit einstellen

Es kann vorkommen, dass Sie statische oder gestörte projizierte Bilder erhalten.

Bessere Bildklarheit erzielen:

1. Markieren Sie **Steuerung Bildschärfe** im **Bild > Erweitert...** Menü und drücken Sie auf dem Projektor oder der Fernbedienung auf **MODE/ENTER** zur Anzeige der **Steuerung Bildschärfe** Seite.
2. Drücken Sie auf ▼ zur Auswahl von **Geräuschreduktion** und drücken Sie auf ◀/▶ zur Einstellung des gewünschten Wertes.
 - **Geräuschreduktion:** Reduziert die elektrischen Bildstörungen, die durch unterschiedliche Medien-Player hervorgerufen werden können. Je höher die Einstellung ist, desto weniger Störungen gibt es.

Bevorzugte Farbtemperatur einstellen

Bevorzugte Farbtemperatur einstellen:

1. Markieren Sie **Farbtemperatur Feineinstellung** im **Bild > Erweitert...** Menü und drücken Sie auf **MODE/ENTER**. Die Seite **Farbtemperatur Feineinstellung** wird angezeigt.
2. Drücken Sie auf ▲/▼, um das zu ändernde Element zu markieren und ändern Sie die Werte durch Drücken von ◀/▶.
 - **Rot Plus/Grün Plus/Blau Plus:** Einstellung der Kontraststufen von Rot, Grün und Blau.
 - **Rot Minus/Grün Minus/Blau Minus:** Einstellung der Helligkeitsstufen von Rot, Grün und Blau.
3. Um die Einstellungen zu speichern und zu beenden, drücken Sie auf **MENU/EXIT**.

Gamma-Einstellung auswählen

Markieren Sie **Gamma-Auswahl** im Menü **Bild > Erweitert...** und wählen Sie eine bevorzugte Einstellung, indem Sie auf dem Projektor oder der Fernbedienung auf ◀/▶ drücken.

Gamma beschreibt die Beziehung zwischen Eingangsquelle und Bildhelligkeit.

- Gamma 1,6/1,8/2,0/BenQ
Wählen Sie diese Werte ganz nach Bedarf aus.
- Gamma 2,2
Erhöht die durchschnittliche Helligkeit des Bildes. Eignet sich am besten für helle Umgebungen, z. B. Besprechungszimmer oder Wohnzimmer.
- Gamma 2,4/2,5
Eignet sich am besten zur Anzeige von Filmen in abgedunkelten Räumen.
- Gamma 2,6/2,8
Eignet sich am Besten zur Anzeige von Filmen mit vorwiegend dunklen Szenen.

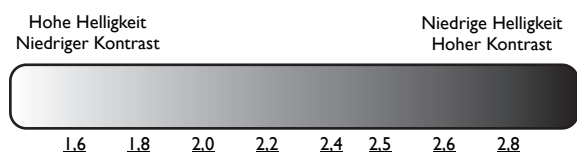

Einstellung von Brilliant Color

Markieren Sie **Brilliant Color** im Menü **Bild > Erweitert...** und wählen Sie **Ein**, indem Sie am Projektor oder auf der Fernbedienung auf ◀/▶ drücken.

Für diese Funktion wird ein neuer Algorithmus für die Farbverarbeitung und Verbesserungen der Systemstufe verwendet, um eine bessere Helligkeit bei gleichzeitig naturgetreueren und lebhafteren Farben im Bild zu erzielen. Wenn die Funktion auf „Aus“ eingestellt ist, ist **Brilliant Color** deaktiviert.

Farbmanagement

In den meisten Installationssituationen ist die Farbverwaltung nicht nötig, z. B. in einem Klassenraum, in einem Besprechungsraum oder in einem Wohnzimmer, wo das Licht eingeschaltet bleibt oder wo Licht durch Fenster von außen herein scheinen kann.

Nur bei einer permanenten Installation mit einstellbaren Lichtstufen, z. B. in einem Konferenzraum, einem Vorlesungsraum oder einem Heimtheater, sollte die Farbverwaltung eingesetzt werden. Die Farbverwaltung ermöglicht eine feine Einstellung der Farbe für eine bessere Farbwiedergabe, falls dies erforderlich ist.

Eine richtige Farbverwaltung kann nur unter kontrollierbaren und wiederherstellbaren Ansichtbedingungen erzielt werden. Sie müssen einen Kolorimeter (Farblichtmesser) verwenden und einen Satz geeigneter Quellbilder bereitstellen, um die Farbwiedergabe messen zu können. Diese Hilfsmittel werden nicht mit dem Projektor geliefert, aber Ihr Händler sollte Ihnen Ratschläge geben oder sogar einen professionellen Techniker empfehlen können.

Das **Farbmanagement** bietet sechs Sätze (RGBCMY) an Farben zur Einstellung. Wenn Sie eine Farbe auswählen, können Sie den Farbbereich und die Sättigung unabhängig ganz nach Ihren Vorstellungen einstellen.

Einstellungen ändern und speichern:

1. Markieren Sie im Menü **Bild > Erweitert... Farbmanagement** und drücken Sie auf **MODE/ENTER**. Die Seite **Farbmanagement** wird angezeigt.
2. Markieren Sie **Primärfarben** und drücken Sie auf **◀/▶**, um eine Farbe unter **Rot, Grün, Blau, Cyan, Magenta** und **Gelb** auszuwählen.
3. Drücken Sie auf **▼**, um **FTn** zu markieren, und drücken Sie auf **◀/▶**, um den Bereich auszuwählen. Je größer der Bereich ist, desto mehr der zwei benachbarten Farben sind in der Farbe enthalten.

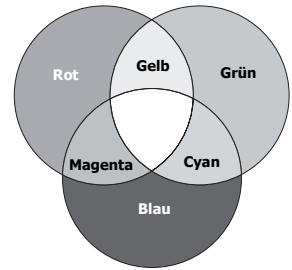

Sehen Sie die Abbildung rechts, um zu erkennen, wie die Farben in Beziehung zueinander stehen. Wenn Sie z. B. **Rot** auswählen und für den Bereich 0 einstellen, wird nur reines Rot ausgewählt. Wenn Sie den Bereich erweitern, werden Rottöne in der Nähe zu Gelb und Magenta mit eingeschlossen.

4. Drücken Sie auf **▼** zum Markieren von **Verstärkung** und stellen Sie die Werte durch Drücken von **◀/▶** ein. Die Kontraststufe der von Ihnen ausgewählten Primärfarbe wird beeinflusst. Jede Einstellung wird direkt auf dem Bild sichtbar sein.
5. Drücken Sie auf **▼** zum Markieren von **Sättigung** und stellen Sie die Werte durch Drücken von **◀/▶** ein. Jede Einstellung wird direkt auf dem Bild sichtbar sein.

Wenn Sie zum Beispiel **Rot** auswählen und als Wert 0 einstellen, wird nur die Sättigung von reinem Rot betroffen.



Sättigung ist die Menge dieser Farbe in einem Videobild. Niedrigere Einstellungen erzeugen weniger gesättigte Farben; eine Einstellung von "0" entfernt die Farbe komplett aus dem Bild. Wenn die Sättigung zu hoch ist, erscheint die Farbe zu stark und unnatürlich.

6. Um die Einstellungen zu beenden und zu speichern, drücken Sie auf **MENU/EXIT**.

Einstellung Filmmodus

Markieren Sie **Filmmodus** im Menü **Anzeige** und wählen Sie **Ein**, indem Sie am Projektor oder auf der Fernbedienung auf **◀/▶** drücken.

Mit dieser Funktion können Sie die Bildqualität verbessern, wenn Sie ein Composite oder S-Video Bild von einer Film-DVD oder Blu-ray Disc projizieren.

Einstellung 3D Comb Filter

Markieren Sie **3D Comb Filter** im Menü **Anzeige** und wählen Sie **Ein**, indem Sie am Projektor oder auf der Fernbedienung auf **◀/▶** drücken.

Mit dieser Funktion können Sie das Composite-Signal nach Y (Helligkeit) und C (Farbe) trennen, um klarere und schärfere Bilder mit korrekter Farbverteilung zu erhalten.



Diese Funktion steht nur zur Verfügung, wenn ein Composite oder S-Video Signal ausgewählt ist.

Einstellen des Tons

Die im Folgenden vorgenommenen Einstellungen beziehen sich auf den/die Lautsprecher des Projektors. Stellen Sie sicher, dass Sie eine ordnungsgemäße Verbindung mit dem Audioeingang des Projektors hergestellt haben. Unter "[Videogeräte anschließen](#)" auf Seite 21 erfahren Sie, wie Geräte an den Audioeingang angeschlossen werden können.



Ausschalten des Tons

So schalten Sie den Ton vorübergehend aus:

1. Drücken Sie auf **MENU/EXIT** und dann auf ◀/▶, bis das Menü **Audioeinr.** markiert ist.
2. Drücken Sie auf ▼, um **Ton aus** zu aktivieren, und drücken Sie auf ◀/▶, um **Ein** auszuwählen.

 Falls verfügbar können Sie auch auf **Mute** auf der Fernbedienung drücken, um den **Projektor-Ton ein- und auszuschalten**.

Stellen Sie hiermit die Tonstufe ein

Wenn Sie die Lautstärke einstellen möchten, drücken Sie auf **Volume +/-** oder  /  oder:

1. Wiederholen Sie die Schritte 1 oben.
2. Drücken Sie auf ▼, um **Lautstärke** zu markieren, und drücken Sie auf ◀/▶, um die gewünschte Tonstufe auszuwählen.

Ausschalten von **Ton Ein/Aus**

So schalten Sie den Signalton aus:

1. Wiederholen Sie die Schritte 1 oben.
2. Drücken Sie auf ▼, um **Ton Ein/Aus** zu markieren, und drücken Sie auf ◀/▶, um **Aus** auszuwählen.

 Die einzige Möglichkeit zum Ändern von **Ton Ein/Aus** ist das Einstellen von **Ein** oder **Aus** hier. Das Ausschalten des Tons oder die Änderung der Tonstufe hat keinen Einfluss auf den **Ton Ein/Aus**.

Bildformat auswählen

Das „Bildformat“ beschreibt, in welchem Verhältnis die Breite und die Höhe des Bildes zueinander stehen. Digital TV besitzt in der Regel das Bildformat 16:9, das Standardformat des Projektors, während die meisten analogen TV-Signale und DVDs das Bildformat 4:3 aufweisen.

Dank digitaler Signalverarbeitung sind digitale Anzeigergeräte wie dieser Projektor in der Lage, das Bild dynamisch zu dehnen und zu skalieren und dadurch ein Bildformat zu erzeugen, das von dem der Eingangsquelle abweicht. Bilder können auf lineare Weise, d. h. gleichmäßig, gestreckt werden. Bei nicht-linearer Streckung wird das Bild verzerrt.

Format des projizierten Bildes (unabhängig von Bildformat der Quelle) ändern:

- Fernbedienung benutzen
 1. Drücken Sie auf **Aspect**, um die aktuelle Einstellung anzuzeigen.
 2. Drücken Sie wiederholt auf **Aspect**, um das Bildformat auszuwählen, das dem Format des Videosignals bzw. Ihren Anzeigebedürfnissen entspricht.
- OSD-Menü verwenden
 1. Drücken Sie auf **MENU/EXIT** und anschließend auf **◀/▶**, bis das **Anzeige** Menü markiert ist.
 2. Drücken Sie auf **▼**, um **Bildformat** zu markieren.
 3. Drücken Sie auf **◀/▶**, um das Bildformat auszuwählen, das dem Format des Videosignals bzw. Ihren Anzeigebedürfnissen entspricht.

Über das Bildformat

1. **Auto**: Skaliert ein Bild proportional, um es an die native Auflösung des Projektors in horizontaler oder vertikaler Breite anzupassen. Diese Funktion eignet sich für das eingehende Bild, wenn es weder das Format 4:3 noch 16:9 besitzt und Sie die Leinwand möglichst gut nutzen möchten, ohne das Bildformat ändern zu müssen.

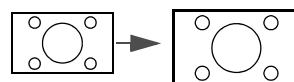

16:9-Bild

2. **Real**: Diese zeigt das Bild in einer Eins-zu-Eins-Pixel-Übertragung in der Mitte der Projektion ohne Verzerrung oder Größenänderung. Dies eignet sich am besten zur Verwendung mit PC-Eingängen.



4:3-Bild

3. **4:3**: Skaliert ein Bild so, dass es in der Mitte der Leinwand in einem Seitenverhältnis von 4:3 projiziert wird. Diese Einstellung eignet sich besonders für Bilder im 4:3-Bildformat, beispielsweise für Computermonitore, herkömmliche Fernsehbilder und 4:3-DVD-Filme, da sich bei solchen Bildern keine Änderung des Bildformates ergibt.



4:3-Bild

4. **Wide**: Streckt das Bild horizontal auf eine nicht lineare Weise, d.h. das Bild wird an den Rändern mehr gestreckt als in der Mitte, so dass eine Verzerrung der Bildmitte vermieden wird. Dies eignet sich, wenn Sie die Breite eines Bildes im Format 4:3 auf das Bildformat 16:9 strecken möchten. Dabei wird die Höhe nicht verändert. Einige Breitbildfilme werden so produziert, dass die Breite auf das Bildformat 4:3 zusammengedrückt wird. Für die bestmögliche Ansichtqualität sollten solche Filme mit dieser Einstellung am besten zurück in das Originalformat gestreckt werden.

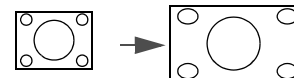

4:3-Bild

5. **Anamorph:** Skaliert ein Bild so, dass es in der Mitte der Leinwand in einem Bildformat von 16:9 projiziert wird. Die Einstellung streckt das Bild und ändert seine Größe auf lineare Weise. Dabei werden die vertikalen und horizontalen Seiten unabhängig voneinander verändert. Die Höhe des Quellbildes wird gestreckt, bis die maximale Projektionshöhe erreicht wird. Die Breite des Quellbildes wird gestreckt, bis die maximale Projektionsbreite erreicht wird. Hierbei kann sich das projizierte Bildformat von dem Originalformat des Quellbildes unterscheiden. Breitbild (Anamorph) eignet sich vor allem für Bilder, die bereits im Format 16:9 vorliegen, z. B. HDTV, da sich bei solchen Bildern keine Änderung des Seitenverhältnisses ergibt.

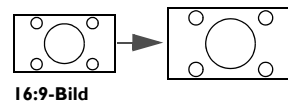

6. **Letterbox:** Skaliert ein Bild so, dass es mit der nativen Auflösung des Projektors in seiner horizontalen Breite übereinstimmt, und stellt die Höhe des Bildes auf drei Viertel der Projektionsbreite ein. Dies erzeugt ein Bild mit einer größeren Höhe als angezeigt werden kann, so dass ein Teil des Bildes am oberen und unteren Rand der Projektion verloren geht (d.h. nicht angezeigt wird). Diese Einstellung eignet sich zur Anzeige von Filmen im Letterbox-Format (mit schwarzen Balken oben und unten).

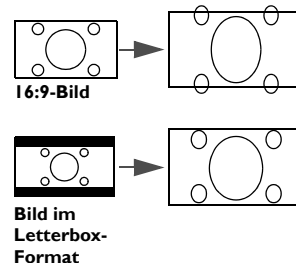

- Die schwarz markierten Abschnitte sind nicht aktiv und die weiß markierten sind aktiv.
- In diesen nicht ausgefüllten schwarzen Bereichen können OSD-Menüs angezeigt werden.

Vergrößern des Bildes und Suche nach Details

Wenn Sie mehr Details im projizierten Bild anzeigen möchten, vergrößern Sie das Bild. Verwenden Sie die Richtungspfeiltasten, um im Bild zu navigieren.

- Fernbedienung benutzen
1. Drücken Sie auf **Digital Zoom+/-**, um die Zoomleiste anzuzeigen. Drücken Sie auf **Digital Zoom+**, um die Mitte des Bildes zu vergrößern. Drücken Sie wiederholt auf die Taste, bis das Bild auf die gewünschte Größe eingestellt ist.
 2. Verwenden Sie die Richtungspfeile (**▲**, **▼**, **◀**, **▶**) auf dem Projektor oder auf der Fernbedienung, um das Bild zu verschieben.
 3. Um die Originalgröße des Bilds wiederherzustellen, drücken Sie auf **AUTO**. Sie können auch auf **Digital Zoom-** drücken. Wenn die Taste erneut gedrückt wird, wird das Bild weiter verkleinert, bis es wieder seine ursprüngliche Größe besitzt.
- Verwendung des OSD-Menüs
1. Drücken Sie auf **MENU/EXIT** und anschließend auf **◀/▶**, bis das **Anzeige** Menü markiert ist.
 2. Drücken Sie auf **▼**, um **Digitaler Zoom** zu markieren, und drücken Sie auf **MODE/ENTER**. Es wird die Zoomleiste angezeigt.
 3. Drücken Sie wiederholt auf **▲**, um das Bild auf die gewünschte Größe zu vergrößern.
 4. Wenn Sie das Bild verschieben möchten, drücken Sie auf **MODE/ENTER**, um zum Schwenkmodus zu wechseln. Drücken Sie anschließend auf die Richtungspfeiltasten (**▲**, **▼**, **◀**, **▶**) auf dem Projektor oder der Fernbedienung, um das Bild zu verschieben.
 5. Wenn Sie das Bild verkleinern möchten, drücken Sie auf **MODE/ENTER**, um zur Vergrößern/Verkleinern-Funktion zurückzuwechseln. Drücken Sie dann auf **AUTO**, um die ursprüngliche Größe des Bildes wiederherzustellen. Sie können auch wiederholt auf **▼** drücken, bis die ursprüngliche Größe wiederhergestellt wurde.

- Das Bild kann nur verschoben werden, nachdem es vergrößert wurde. Sie können das Bild weiter vergrößern, um noch mehr Details anzuzeigen.

Verwendung des Projektors an hohen Orten

Sie sollten **Höhenmodus** aktivieren, wenn Sie sich an einem Ort 1500 Meter (etwa 4920 feet) über dem Meeresspiegel befinden, oder wenn der Projektor für einen längeren Zeitraum (>10 Stunden) benutzt wird, ohne dass er zwischendurch ausgeschaltet wird.

Höhenmodus aktivieren:

1. Drücken Sie auf **MENU/EXIT** und anschließend auf ◀/▶, bis das **EINSTELLUNGEN: Erweitert** Menü markiert ist.
2. Drücken Sie auf ▼, um **Höhenmodus** zu markieren.
3. Drücken Sie auf ◀/▶, um **Ein** auszuwählen. Eine Bestätigungsmeldung wird angezeigt.
4. Markieren Sie **Ja**, und drücken Sie die auf **MODE/ENTER**.

Die Verwendung von **Höhenmodus** führt möglicherweise zu verstärkter Geräuscentwicklung aufgrund der höheren Gebläsegeschwindigkeit, die für die Kühlung und Leistung des Systems erforderlich ist.

Wenn Sie diesen Projektor unter anderen als den oben genannten extremen Bedingungen einsetzen, wird unter Umständen die automatische Abschaltfunktion aktiviert, um den Projektor vor Überhitzung zu schützen. In diesen Fällen sollten Sie nach **Höhenmodus** wechseln, um zu verhindern, dass die Abschaltfunktion aktiviert wird. Es wird hiermit jedoch nicht gewährleistet, dass dieser Projektor unter extremen Bedingungen jeglicher Art betrieben werden kann.

Anschauen von 3D-Inhalten

Der BenQ Projektor unterstützt die Wiedergabe von dreidimensionalen (3D) Inhalten, welche über D-Sub, Component, HDMI, Video und S-Video übertragen werden. Sie benötigen zudem das erforderliche, kompatible Hardware Zubehör und Software, um 3D-Inhalte mit dem BenQ Projektor wiederzugeben.

3D-Video-Geräte anschließen

- PlayStation Spiele
 - i. Stellen Sie sicher, die Software der PlayStation 3 in der neuesten Update-Version installiert zu haben.
 - ii. Legen Sie die 3D-Spieledisc ein. Oder laden Sie Spiele über das PlayStation Netzwerk herunter.
 - iii. Starten Sie das Spiel und wählen Sie **In 3D spielen** aus dem Menü.
- Player 3D Blu-ray
 - i. Stellen Sie sicher, dass der Player 3D Blu-ray Discs unterstützt und dass die 3D-Ausgabe aktiviert ist.
 - ii. Spielen Sie die 3D Blu-ray Disc ab.
- 3D TV (z.B. SKY 3D, DirecTV)
 - i. Kontaktieren Sie Ihren Fernsehanbieter für die Aktivierung von 3D-Kanälen in Ihrem Kanalpaket.
 - ii. Wechseln Sie zum 3D-Kanal.
- 3D Geräte (z.B. 3D DV/DC)

Schalten Sie das 3D-Gerät ein und projizieren Sie den 3D-Inhalt.

 **Um 3D korrekt darzustellen, stellen Sie sicher, dass Auto aus dem Anzeige > 3D > 3D-Modus Menü ausgewählt ist. Falls 3D-Inhalte noch immer nicht korrekt dargestellt werden können, wählen Sie das unterstützte Format aus dem Anzeige > 3D > 3D-Modus Menü aus.**

Stellen Sie nach dem Anschluss der 3D-Videogeräte an den Projektor sicher, dass die BenQ 3D-Brille eingeschaltet ist. Setzen Sie die BenQ 3D-Brille auf und genießen Sie das 3D-Erlebnis!

Verwendung der 3D-Menüs

1. Drücken Sie auf **MENU/EXIT** und wechseln Sie zum **Anzeige > 3D** Menü und drücken Sie auf **MODE/ENTER**. Oder drücken Sie auf die **3D Setting** Taste auf der Fernbedienung. Die Seite **3D** wird angezeigt.
2. Markieren Sie **3D-Modus** und drücken Sie auf **MODE/ENTER**. Die Seite **3D-Modus** wird angezeigt.
3. Drücken Sie auf **▲/▼** zur Markierung des benötigten 3D-Formats und drücken Sie auf **MODE/ENTER**. Der Projektor erkennt das Format des Videos automatisch, wenn **Auto** ausgewählt ist. Falls nicht, müssen Sie sich am 3D-Format des Videos orientieren, um eine passende Einstellung im **3D-Modus** Menü vorzunehmen.
4. Drücken Sie auf **MENU/EXIT**, um zur **3D** Seite zurückzukehren.
5. Drücken Sie auf **▲/▼** zum Markieren von **3D-Synchronisierung umkehren** und drücken Sie auf **◀/▶** zur Auswahl von **Umkehren** zum Wechsel zwischen dem Bild für das linke und rechte Auge für eine natürlichere Sicht. Sie können diese Funktion auch zwischen **Umkehren** und **Deaktiviert** umschalten, indem Sie auf **3D Invert** auf der Fernbedienung drücken.

- ⚠ • **Verwenden Sie Korrekturbrillen oder andere Methoden, um die Sehschärfe zu korrigieren, wenn Sie unter Kurzsichtigkeit, Weitsichtigkeit, Hornhautverkrümmung leiden oder auf dem linken und rechten Auge unterschiedliche Sehstärken haben, bevor Sie die 3D-Brille zum Ansehen von 3D-Inhalten aufsetzen.**
- **Wenn der Projektor mit der Projektion der 3D-Bilder beginnt, kann das Bild verzerrt wirken, was allerdings keine Fehlfunktion des Produktes darstellt.**
- **Machen Sie regelmäßige Pausen, wenn Sie 3D-Inhalte ansehen.**
- **Stoppen Sie das Ansehen von 3D-Inhalten, wenn Sie sich müde oder unwohl fühlen.**
- **Halten Sie einen Abstand von dem Dreifachen der effektiven Höhe der Leinwand, wenn Sie 3D-Inhalte ansehen.**
- **Kinder und Personen mit einer Neigung zur Lichtüberempfindlichkeit, Herzproblemen oder anderer Beschwerden sollten keine 3D-Inhalte ansehen.**

Menüanzeige des Projektors personalisieren

Die OSD-Menüs können ganz nach Ihren persönlichen Vorlieben eingerichtet werden. Die folgenden Einstellungen haben keine Auswirkungen auf die Projektionseinstellungen, den Betrieb oder die Leistung.

- **Menü-Anzeigezeit** im Menü **EINSTELLUNGEN: Standard > Menüeinstellungen** stellt die Dauer ein, die das OSD nach dem letzten Tastendruck angezeigt wird. Verwenden Sie **◀/▶**, um die gewünschte Dauer festzulegen.
- **Menüposition** im Menü **EINSTELLUNGEN: Standard > Menüeinstellungen** stellt einen von fünf Orten für das OSD ein. Verwenden Sie **◀/▶**, um den gewünschten Ort zu bestimmen.
- **Sprache** im Menü **EINSTELLUNGEN: Standard** stellt Ihre bevorzugte Sprache für OSD-Menüs ein. Unter **"Verwendung der Menüs"** auf Seite 26 finden Sie weitere Einzelheiten.
- **Startbild** im Menü **EINSTELLUNGEN: Standard** stellt einen bevorzugten Logo-Bildschirm ein, der beim Projektorstart angezeigt wird.

Bedientasten sperren

Wenn die Bedientasten auf der Fernbedienung und dem Projektor gesperrt sind, können Sie vermeiden, dass Projektoreinstellungen aus Versehen (z.B. von Kindern) geändert werden. Wenn **Tastensperre** aktiviert ist, können auf der Fernbedienung und dem Projektor nur die Tasten **ENERGIE** und ► bedient werden.

Tasten sperren:

1. Drücken Sie auf **MENU/EXIT** und anschließend auf ◀/▶, bis das **EINSTELLUNGEN: Erweitert** Menü markiert ist.
2. Drücken Sie auf ▼, um **Tastensperre** zu markieren, und drücken Sie auf ◀/▶ zur Auswahl **Ein**. Eine Warnmeldung wird erscheinen. Wählen Sie **Ja** und drücken Sie auf **MODE/ENTER**. Die Bedientasten sind gesperrt.

Um die Tastensperre aufzuheben, drücken Sie 3 Sekunden lang auf ► auf dem Projektor oder auf der Fernbedienung.

Projektor ausschalten

Drücken Sie auf **ENERGIE** ⏻, um den Projektor auszuschalten. Es erscheint eine Warnmeldung. Drücken Sie erneut auf **ENERGIE** ⏻.

- Die Stromanzeige blinkt orange auf, und die Ventilatoren laufen etwas zwei Sekunden lang, um die Lampe abzukühlen. Der Projektor reagiert während des Kühlvorgangs auf keine Befehle. Nachdem der Kühlvorgang beendet wurde, ertönt ein „**Strom-Aus-Signalton**“.

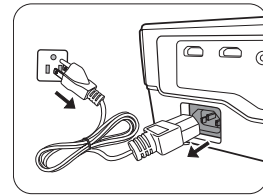

☞ Wenn Sie den Signalton deaktivieren möchten, siehe **"Ausschalten von Ton Ein/Aus"** auf Seite 36 für weitere Einzelheiten.

- Die Stromanzeige leuchtet stetig orange auf, und die Ventilatoren sich schalten ab, wenn der Kühlvorgang abgeschlossen ist.
- Wenn Sie beabsichtigen, den Projektor für einen längeren Zeitraum nicht zu verwenden, ziehen Sie das Netzkabel aus der Netzsteckdose heraus.
- Zum Schutz der Lampe reagiert der Projektor während der Kühlphase nicht auf weitere Befehle.

☞ Die tatsächliche Lampenbetriebsdauer hängt von verschiedenen Umweltbedingungen und der Verwendung ab.

OSD (On-Screen Display)-Menüs

OSD (On-Screen Display)-Struktur

Beachten Sie, dass die OSD-Menüs je nach ausgewähltem Signaltyp variieren.

Hauptmenü	Untermenü	Optionen	
	Standardmodus	Kino/Dynamisch/Standard/Benutzer 1/Benutzer 2/Benutzer 3/3D/ISF Night/ISF Day	
	Benutzermodusverw.		
Bild	Helligkeit	0-100	
	Kontrast	0-100	
	Farbe	0-100	
	Farbton	0-100	
	Bildschärfe	0-15	
	Farbtemperatur	Normal/Kalt/Native Lampe/Warm	
	Lampenleistung	Normal/Sparmodus/SmartEco	
	Erweitert...	Farbsättigung Schwarz	0 IRE/7,5 IRE
		Steuerung Bildschärfe	Geräuschreduktion
		Farbtemperatur Feineinstellung	Rot Plus/Grün Plus/Blau Plus/Rot Minus/Grün Minus/Blau Minus
		Gamma-Auswahl	1,6/1,8/2,0/2,2/2,4/2,5/2,6/2,8/BenQ
		Brilliant Color	Ein/Aus
		Farbmanagement	Primärfarben/FTn/Verstärkung/Sättigung
Bildeinstellungen zurücksetzen			
Audioeinr.	Ton aus	Ein/Aus	
	Lautstärke	0-10	
	Ton Ein/Aus	Ein/Aus	
Anzeige	Bildformat	Auto/Real/4:3/Wide/Anamorph/Letterbox	
	Schrägposition		
	Position		
	Überscan-Anpassung	0/1/2/3	
	PC- und Komp.-YPbPr-Feinabst.	H-Größe	
		Phase	
		Auto	
	Digitaler Zoom		
	Filmmodus	Ein/Aus	
	3D Comb Filter	Ein/Aus	
	3D	3D-Modus	Auto/Aus/Frame Sequential/Frame-Packing/Oben-Unten/Side By Side
		3D-Synchronisierung umkehren	Deaktiviert/Umkehren

EINSTELLUNGEN: Standard	Sprache	English/Français/Deutsch Italiano/Español/Русский 繁體中文/简体中文/日本語/한국어/ Svenska/Nederlands/Türkçe/ Čeština/Português/ ភាសាខ្មែរ / Polski Magyar/ Hrvatski/ Română/ Norsk/ Dansk/ Български/ Suomi/ Indonesian/Ελληνικά/ العربية / हिन्दी		
	Startbild	BenQ/Schwarz /Blau		
	Projektorposition	Vorderseite/Decke vorne/Rückseite/ Decke hinten		
	Auto-Aus	Deaktiviert/5 min/10 min/15 min/20 min/ 25 min/30 min		
	Sleeptimer	Deaktiviert/30 min/60 min/90 min/ 120 min/150 min/180 min		
	Menüeinstellungen	Menü-Anzeigezeit	5 s/10 s/15 s/20 s/25 s/30 s/Immer ein	
		Menüposition	Mitte/Oben links/Oben rechts/Unten links/ Unten rechts	
		Ausbl. Meldung	Ein/Aus	
	Eingangsquelle	HDMI 1/HDMI 2/Video/S-Video/ Component/PC		
	Quelle umben.			
	Autom. Erkennung	Ein/Aus		
	EINSTELLUNGEN: Erweitert	Lampeneinstellungen	Lampentimer zurücks.	
			Entsprechende Lampenstunden	
HDMI-Einstellungen		HDMI-Format	Auto/PC-Signal/Video signal	
		CEC	Ein/Aus	
Baudrate		2400/4800/9600/14400/19200/38400/57600/ 115200		
Testmuster				
Verd. Untertitel		Verd. Untert. Aktiviert	Ein/Aus	
		Untert.-Version	CC1/CC2/CC3/CC4	
Schnellkühlung		Ein/Aus		
Autom. leer (für W1080ST)		Ein/Aus		
Höhenmodus		Ein/Aus		
Passwort		Passwort ändern		
		Einschaltsperr	Ein/Aus (gibt aktuelles Passwort ein)	
Tastensperre				
Einst. zurücksetzen				
ISF	(gibt aktuelles Passwort ein)			
Informationen	Quelle			
	Standardmodus			
	Auflösung			
	Farbsystem			
	Entsprechende Lampenstunden			
	3D Format			
Firmware-Version				

Beachten Sie, dass die Menüoptionen zur Verfügung stehen, wenn der Projektor mindestens ein gültiges Signal erkennt. Wenn kein Gerät an den Projektor angeschlossen ist oder kein Signal erkannt wird, ist nur begrenzter Zugriff auf Menüoptionen möglich.





Bild-Menü

Funktion	Beschreibung
Standardmodus	Mittels der vordefinierten Bildmodi können Sie die Einrichtung des Projektorbildes für Ihren Eingangssignaltyp optimieren. Unter "Voreinstellungsmodus auswählen" auf Seite 30 finden Sie weitere Einzelheiten.
Benutzermodusverw.	Dient dem Auswählen eines Voreinstellungsmodus, der Ihrem Bedarf hinsichtlich der Bildqualität am ehesten entspricht, und der weiteren Feinabstimmung des Bildes basierend auf den Auswahlmöglichkeiten, die weiter unten auf dieser Seite angegeben sind. Unter "Modus Benutzer 1/Benutzer 2/Benutzer 3 einstellen" auf Seite 30 finden Sie weitere Einzelheiten.
Helligkeit	Stellt die Helligkeit des Bildes ein. Unter "Einstellung von Helligkeit" auf Seite 31 finden Sie weitere Einzelheiten.
Kontrast	Stellt den Unterschied zwischen dunklen und hellen Bereichen im Bild ein. Unter "Einstellung von Kontrast" auf Seite 32 finden Sie weitere Einzelheiten.
Farbe	Dient der Einstellung der Farbsättigung, d.h. der Farbmenge in einem Videobild. Unter "Einstellung von Farbe" auf Seite 32 finden Sie weitere Einzelheiten.
Farbton	Dient der Einstellung der roten und grünen Farbtöne im Bild. Unter "Farbton einstellen" auf Seite 32 finden Sie weitere Einzelheiten.
Bildschärfe	Passt die Schärfe des Bildes an. Unter "Einstellung von Bildschärfe" auf Seite 32 finden Sie weitere Einzelheiten.
Farbtemperatur	Es stehen mehrere Einstellungen für die Farbtemperatur zur Verfügung. Unter "Farbtemperatur auswählen" auf Seite 32 finden Sie weitere Einzelheiten.
Lampenleistung	Wählt für die Projektorlampe die Modi Normal , Sparmodus und SmartEco aus.
Erweitert...	<p>Farbsättigung Schwarz Stellt die Graustufen des Bilds als 0 IRE oder 7,5 IRE ein. Unter "Einstellung Farbsättigung Schwarz" auf Seite 33 finden Sie weitere Einzelheiten.</p> <p>Steuerung Bildschärfe Unter "Bildklarheit einstellen" auf Seite 33 finden Sie weitere Einzelheiten.</p> <p>Farbtemperatur Feineinstellung Unter "Bevorzugte Farbtemperatur einstellen" auf Seite 33 finden Sie weitere Einzelheiten.</p> <p>Gamma-Auswahl Unter "Gamma-Einstellung auswählen" auf Seite 34 finden Sie weitere Einzelheiten.</p> <p>Brilliant Color Unter "Einstellung von Brilliant Color" auf Seite 34 finden Sie weitere Einzelheiten.</p> <p>Farbmanagement Unter "Farbmanagement" auf Seite 34 finden Sie weitere Einzelheiten.</p>
Bildeinstellungen zurücksetzen	Setzt alle Einstellungen in den Bild Menüs auf die Standardwerte zurück. Unter "Bildmodus zurücksetzen" auf Seite 31 finden Sie weitere Einzelheiten.

Audioeinr.-Menü

Funktion	Beschreibung
Ton aus	Unter " Ausschalten des Tons " auf Seite 36 finden Sie weitere Einzelheiten.
Lautstärke	Unter " Stellen Sie hiermit die Tonstufe ein " auf Seite 36 finden Sie weitere Einzelheiten.
Ton Ein/Aus	Unter " Ausschalten von Ton Ein/Aus " auf Seite 36 finden Sie weitere Einzelheiten.

Anzeige-Menü

Funktion	Beschreibung
Bildformat	Je nach Eingangssignalquelle gibt es mehrere Optionen für die Einstellung des Bildformates. Unter " Bildformat auswählen " auf Seite 37 finden Sie weitere Einzelheiten.
Schrägposition	Korrigiert die Schrägprojektion des Bildes. Unter " Bildverzerrung korrigieren " auf Seite 29 finden Sie weitere Einzelheiten.
Position	Zeigt die Seite zur Anpassung der Position an. Verschieben Sie das projizierte Bild mit den Richtungspfeiltasten. Die im unteren Bereich der Seite angezeigten Werte ändern sich bei jedem Tastendruck, bis der Höchst- oder Mindestwert erreicht ist.  Diese Funktion steht nur zur Verfügung, wenn ein PC-Signal ausgewählt ist.
Überscan-Anpassung	Verbirgt die schlechte Bildqualität in den vier Ecken nicht. Sie können auch auf ◀/▶ drücken, um zu entscheiden, wie viel verborgen werden soll. Einstellung 0 bedeutet, dass das Bild zu 100% angezeigt wird. Je höher der Wert ist, desto mehr des Bildes wird verborgen, wobei der Bildschirm ausgefüllt und geometrisch korrekt angezeigt wird.
PC- und Komp.-YPbPr-Feinabst.	<p>H-Größe Passt die horizontale Breite des Bildes an.  Diese Funktion steht nur zur Verfügung, wenn ein Component oder PC-Signal ausgewählt ist.</p> <p>Phase Dient der Anpassung der Phase des Taktsignals, um Bildverzerrungen zu verringern.  Diese Funktion steht nur zur Verfügung, wenn ein Component oder PC-Signal ausgewählt ist.</p>  <p>Auto Stellt die Phase und die Frequenz automatisch ein.  Diese Funktion steht nur zur Verfügung, wenn ein PC-Signal ausgewählt ist.</p>
Digitaler Zoom	Unter " Vergrößern des Bildes und Suche nach Details " auf Seite 38 finden Sie weitere Einzelheiten.
Filmmodus	Unter " Einstellung Filmmodus " auf Seite 35 finden Sie weitere Einzelheiten.
3D Comb Filter	Unter " Einstellung 3D Comb Filter " auf Seite 35 finden Sie weitere Einzelheiten.



3D	<p>3D-Modus Dieser Projektor verfügt über eine 3D-Funktion, mit der Sie 3D-Filme, Videos und Sportereignisse in einer realistischeren Weise durch die Darstellung der Bildschärfe genießen können. Sie müssen eine 3D-Brille tragen, um 3D-Bilder sehen zu können.</p> <p> Bei aktivierter 3D-Modus-Funktion:</p> <ul style="list-style-type: none"> • Die Helligkeitsstufe des projizierten Bild wird niedriger sein. • Der Standardmodus kann nicht eingestellt werden. • Die Schrägposition kann nur innerhalb eines bestimmtes Bereichs eingestellt werden. <p>3D-Synchronisierung umkehren Wenn das 3D-Bild verzerrt ist, können Sie diese Funktion aktivieren, um das Bild für das linke Auge und das rechte Auge für eine bessere 3D-Ansicht umzukehren. Unter "Anschauen von 3D-Inhalten" auf Seite 39 finden Sie weitere Einzelheiten.</p>
-----------	--

EINSTELLUNGEN: Standard-Menü

Funktion	Beschreibung
Sprache	Legt die Sprache des OSD-Menüs fest. Unter " Verwendung der Menüs " auf Seite 26 finden Sie weitere Einzelheiten.
Startbild	Hiermit können Sie festlegen, welches Logo-Bild beim Einschalten des Projektors angezeigt wird. Sie können den Logobildschirm BenQ , den Bildschirm Blau oder den Bildschirm Schwarz auswählen.
Projektorposition	Der Projektor kann an der Decke eines Raumes oder hinter einer Leinwand mit einem oder mehreren Spiegeln installiert werden. Unter " Auswählen des Standortes " auf Seite 13 finden Sie weitere Einzelheiten.
Auto-Aus	Vermeidet unnötige Projektion, wenn für einen längeren Zeitraum kein Signal erkannt wird. Unter " Einstellung Auto-Aus " auf Seite 50 finden Sie weitere Einzelheiten.
Sleeptimer	Stellt den automatischen Ausschalttimer ein. Der Timer kann auf einen Wert zwischen 30 Minuten und 3 Stunden eingestellt werden.
Menüeinstellungen	<p>Menü-Anzeigezeit Legt fest, für wie lange das OSD-Menü nach der letzten Tastenbetätigung aktiviert bleibt.</p> <p>Menüposition Dient der Einstellung der OSD-Menüposition.</p> <p>Ausbl. Meldung Legt fest, ob die Meldung für den ausgeblendeten Bildschirm vom Projektor angezeigt wird, wenn das Bild ausgeblendet ist.</p>
Eingangsquelle	Wählt eine Eingangsquelle aus, die projiziert werden soll. Unter " Eingangsquelle auswählen " auf Seite 25 finden Sie weitere Einzelheiten.
Quelle umben.	Dient zum Umbenennen der Quelle. Unter " Eingangsquelle auswählen " auf Seite 25 finden Sie weitere Einzelheiten.
Autom. Erkennung	Legt fest, ob der Projektor automatisch nach Eingangsquellen sucht. Wenn die Suche der Eingangsquelle auf Ein geschaltet ist, führt der Projektor einen Suchlauf durch, bis ein Eingangssignal gefunden wurde. Ist die Funktion nicht aktiviert, schaltet der Projektor auf die zuletzt gewählte Eingangsquelle.

EINSTELLUNGEN: Erweitert-Menü

Funktion	Beschreibung
Lampeneinstellungen	<p>Lampentimer zurücksetz. Wenn die Lampe ausgetauscht wurde, wählen Sie Zurücksetzen, um den Lampentimer auf „0“ zurückzusetzen. Unter "Lampentimer zurücksetzen" auf Seite 53 finden Sie weitere Einzelheiten.</p> <p>Entsprechende Lampenstunden Zeigt Informationen über die Lampenbetriebsstunden. Unter "Lampenbetriebssystem" auf Seite 50 finden Sie weitere Einzelheiten.</p>
HDMI-Einstellungen	<p>HDMI-Format Wählt eine Eingangsquelle für das HDMI Signal aus. Sie können diesen Quelltyp auch manuell auswählen. Unterschiedliche Quelltypen bietet unterschiedliche Standards für die Helligkeitsstufe.</p> <p> HDMI-Format steht nur zur Verfügung, wenn ein HDMI-Signal ausgewählt ist.</p> <p>CEC Aktiviert oder deaktiviert die CEC Funktion. Wenn Sie ein HDMI CEC-kompatibles Gerät mit einem HDMI Kabel an den Projektor anschließen, wird sich der Projektor automatisch beim Einschalten des HDMI CEC-kompatiblen Gerätes einschalten und umgekehrt das HDMI CEC-kompatible Gerät automatisch ausgeschaltet, wenn der Projektor ausgeschaltet wird.</p>
Baudrate	<p>Wählt eine Baudrate aus, die mit der des Computers übereinstimmt, so dass Sie eine Verbindung zum Computer über ein RS-232-Kabel herstellen und die Firmware des Projektors aktualisieren bzw. herunterladen können. Diese Funktion sollte nur von qualifiziertem Fachpersonal genutzt werden.</p>
Testmuster	<p>Drücken Sie auf ENTER, um das Gitter-Testmuster anzuzeigen. Dies hilft Ihnen bei der Einstellung der Bildgröße und der Bildschärfe, so dass Sie sicherstellen können, dass das projizierte Bild nicht verzerrt erscheint.</p>
Verd. Untertitel	<p>Verd. Untert. Aktiviert Aktiviert die Funktion durch Auswahl von Ein, wenn das ausgewählte Eingangssignal verdeckte Untertitel überträgt.</p> <ul style="list-style-type: none"> • Untertitel: Eine Bildschirmanzeige von Dialogen, Erzählungen und Soundeffekten in TV-Sendungen und Videos, die verdeckt sind (und in der Regel in Fernsehprogrammen mit "CC" gekennzeichnet sind). <p>Untert.-Version Wählen Sie einen Modus für verdeckte Untertitel aus. Um Untertitel anzuzeigen, wählen Sie CC1, CC2, CC3 oder CC4 (CC1 zeigt Untertitel in der vorherrschenden Sprache Ihrer Region an).</p>
Schnellkühlung	<p>Aktiviert oder deaktiviert die Schnellkühlungsfunktion. Bei Auswahl von Ein wird die Funktion aktiviert und die Kühlphase des Projektors von den normalen 90 Sekunden auf ungefähr 30 Sekunden verkürzt.</p>
Autom. leer (für W1080ST)	<p>Aktiviert oder deaktiviert die Autom. leer Funktion. Wenn Sie ein auswählen, wird das angezeigte Bild ausgeblendet, wenn sich innerhalb von 10 cm vor der Projektionslinse ein Gegenstand befindet.</p>
Höhenmodus	<p>Ein Modus für den Einsatz des Projektors in Gebieten, die hoch gelegen sind oder in denen hohe Temperaturen herrschen. Unter "Verwendung des Projektors an hohen Orten" auf Seite 39 finden Sie weitere Einzelheiten.</p>

Passwort	<p>Passwort ändern</p> <p>Sie werden aufgefordert, das aktuelle Passwort einzugeben, bevor Sie ein neues Passwort auswählen können. Siehe "Passwortfunktion verwenden" auf Seite 27 für weitere Einzelheiten.</p> <p>Einschaltsperr</p> <p>Bei Auswahl dieser Option können nur die Personen den Projektor verwenden, die das richtige Passwort kennen. Unter "Passwortfunktion verwenden" auf Seite 27 finden Sie weitere Einzelheiten.</p>
Tastensperre	Unter " Bedientasten sperren " auf Seite 41 finden Sie weitere Einzelheiten.
Einst. zurücksetzen	<p>Setzt alle Einstellungen auf die werkseitig eingestellten Werte zurück.</p> <p> Die folgenden Einstellungen bleiben unverändert: Schrägposition, Sprache, Projektorposition, Höhenmodus, Passwort, Tastensperre und ISF.</p>
ISF	<p>Das Menü ISF Calibration wird durch ein Kennwort geschützt, und nur autorisierte ISF-Techniker können auf es zugreifen. Die ISF (Imaging Science Foundation) hat ausgefeilte, von der Industrie anerkannte Normen für optimale Videoleistung aufgestellt und ein Trainingsprogramm für Techniker und Installateure, die diese Normen verwenden, entwickelt, damit für BenQ-Videoanzeigergeräte eine optimale Bildqualität erzielt werden kann. Wir empfehlen deshalb, dass die Einrichtung und Kalibrierung von einem ISF-zertifizierten Installateur durchgeführt wird.</p> <p> Weitere Informationen erhalten Sie auf der Website www.imagingscience.com. Sie können sich bei Fragen auch an den Händler des Projektors wenden.</p>

Informationen-Menü

Dieses Menü zeigt den aktuellen Betriebsstatus des Projektors an.

 Einige Bildanpassungen sind nur bei der Verwendung bestimmter Eingangsquellen verfügbar. Auf dem Bildschirm werden nur die jeweils verfügbaren Anpassungen angezeigt.

Funktion	Beschreibung
Quelle	Zeigt die aktuelle Signalquelle an.
Standardmodus	Zeigt den ausgewählten Modus im Menü Bild > Standardmodus an.
Auflösung	Zeigt die native Auflösung der Eingangsquelle an.
Farbsystem	Zeigt das Eingangssystemformat an: NTSC, PAL, SECAM, YUV oder RGB.
Entsprechende Lampenstunden	Zeigt die Gesamtnutzungsdauer der Lampe an.
3D Format	<p>Zeigt den aktuellen 3D-Modus an.</p> <p> 3D Format steht nur zur Verfügung, wenn 3D-Modus aktiviert ist.</p>
Firmware-Version	Zeigt die Firmwareversion des Projektors an.

Zusätzliche Informationen

Pflege des Projektors

Der Projektor benötigt nur wenig Wartung. Sie brauchen lediglich regelmäßig die Linse reinigen. Entfernen Sie außer der Lampe keine Bauteile des Projektors. Wenden Sie sich an Ihren Händler oder einen Reparaturdienst vor Ort, wenn der Projektor nicht wie gewünscht funktioniert.

Objektivlinse reinigen

Reinigen Sie die Projektionslinse von Staub oder anderen Verschmutzungen. Bevor Sie mit der Reinigung der Linse beginnen, schalten Sie den Projektor aus, trennen Sie das Netzkabel ab, und lassen Sie den Projektor ein paar Minuten abkühlen.

1. Zum Entfernen von Staub sollten Sie eine Druckluft-Sprühdose verwenden. (Eine solche Sprühdose ist im Fachhandel erhältlich.)
2. Wenn es hartnäckigen Schutz oder Flecken gibt, verwenden Sie eine Bürste für Kameralinsen, oder feuchten Sie ein weiches Objektivtuch an, und wischen Sie damit die Linse vorsichtig ab.
3. Verwenden Sie auf keinen Fall Scheuertücher, alkaline/saure Reinigungsmittel, Scheuermittel oder ätherische Lösungsmittel wie z. B. Alkohol, Benzin, Verdünnung und Insektizide. Wenn Sie solche Mittel verwenden oder sie über einen längeren Zeitraum mit Gummi- oder Vinylmaterialien in Kontakt bringen, kann die Oberfläche und das Gehäuse des Projektors dabei beschädigt werden.

 **Berühren Sie auf keinen Fall die Linse mit Ihren Fingern, und wischen Sie sie nicht mit rauen Materialien ab. Selbst Papiertücher können die Beschichtung der Linse beschädigen. Verwenden Sie ausschließlich für die Reinigung von Kameralinsen bestimmte Bürsten, Tücher und Reinigungsmittel. Versuchen Sie nicht, die Linse zu reinigen, wenn der Projektor eingeschaltet oder noch nicht komplett abgekühlt ist.**

Reinigen des Projektorgehäuses

Bevor Sie mit der Reinigung des Gehäuses beginnen, schalten Sie den Projektor aus, trennen Sie das Netzkabel ab, und lassen Sie den Projektor ein paar Minuten abkühlen.

1. Wenn sich Schmutz oder Staub auf dem Gehäuse befindet, wischen Sie diesen mit einem weichen, trockenen, fusselfreien Tuch ab.
2. Um hartnäckige Verschmutzungen oder Flecken zu entfernen, befeuchten Sie ein weiches Tuch mit Wasser und einem neutralen Reinigungsmittel. Wischen Sie dann das Gehäuse damit ab.

 **Verwenden Sie auf keinen Fall Wachs, Alkohol, Benzol, Verdüner oder andere chemische Reinigungsmittel. Diese Mittel können das Gehäuse beschädigen.**

Lagerung des Projektors

Wenn Sie den Projektor über längere Zeit einlagern müssen, gehen Sie wie folgt vor:

1. Vergewissern Sie sich, dass die Temperatur und Feuchte des Lagerortes innerhalb des für den Projektor empfohlenen Bereiches liegen. Sehen Sie die Seite mit den technischen Daten in diesem Handbuch oder erkundigen Sie sich bei Ihrem Händler über den empfohlenen Bereich.
2. Klappen Sie die Einstellfüße ein.
3. Nehmen Sie die Batterien aus der Fernbedienung.
4. Verpacken Sie den Projektor in der Originalverpackung oder einer entsprechenden Verpackung.

Transportieren des Projektors

Es wird empfohlen, den Projektor in der Originalverpackung oder einer entsprechenden Verpackung zu transportieren.

Lampeninformationen

Lampenbetriebssystem

Wenn der Projektor in Betrieb ist, wird die Betriebszeit der Lampe automatisch vom integrierten Timer (in Stunden) berechnet.

☞ Siehe "**Einstellung Lampenleistung als Sparmodus oder SmartEco**" für weitere Informationen über den Sparmodus.

Informationen über Lampenbetriebsstunden einholen:

1. Drücken Sie auf **MENU/EXIT** und anschließend auf ◀/▶, bis das **EINSTELLUNGEN: Erweitert** Menü markiert ist.
2. Drücken Sie auf ▼, um **Lampeneinstellungen** zu markieren, und drücken Sie anschließend auf **MODE/ENTER**. Die Seite **Lampeneinstellungen** wird angezeigt.
3. Informationen über die Lampenstunden werden in der Zeile **Entsprechende Lampenstunden** angezeigt.
4. Um das Menü zu verlassen, drücken Sie auf **MENU/EXIT**.

Lampenbetriebszeit verlängern

Die Projektionslampe ist ein Verschleißteil. Um die Lampenbetriebsdauer nach Möglichkeit zu verlängern, können Sie folgende Einstellungen im OSD-Menü vornehmen.

• Einstellung Lampenleistung als Sparmodus oder SmartEco

Im Modus **Sparmodus** ist die Geräuschemission vermindert, und die Leistungsaufnahme ist um 30% geringer. Im Modus **SmartEco** ist die Geräuschemission vermindert, und die Leistungsaufnahme der Lampe ist um bis zu 70% geringer. Bei Auswahl des **Sparmodus** oder **SmartEco** Modus wird die Lichtstärke reduziert, und die projizierten Bilder erscheinen dunkler.

Wenn Sie den Projektor in den **Sparmodus** oder **SmartEco** versetzen, verlängert sich die Betriebsdauer der Lampe. Um den **Sparmodus** oder **SmartEco** Modus einzustellen, wechseln Sie zum Menü **EINSTELLUNGEN: Erweitert > Lampeneinstellungen > Lampenleistung** und drücken Sie auf **MODE/ENTER**. Die Seite **Lampenleistung** wird angezeigt. Drücken Sie wiederholt auf ▲/▼, bis der gewünschte Modus ausgewählt ist. Drücken Sie anschließend auf **MODE/ENTER**.

Lampenmodus	Beschreibung
Normal	100% Lampenhelligkeit
Sparmodus	Spart 30% Lampenstrom
SmartEco	Spart je nach Helligkeitsstufe bis zu 70% Lampenstrom

• Einstellung Auto-Aus

Durch diese Funktion kann sich der Projektor automatisch ausschalten, wenn nach einem festgelegten Zeitraum keine Eingangsquelle erkannt wird.



Um **Auto-Aus** einzuschalten, gehen Sie zum Menü **EINSTELLUNGEN: Standard > Auto-Aus** und drücken Sie auf ◀/▶, um eine Dauer auszuwählen. Es kann ein Zeitwert zwischen 5 und 30 Minuten in Abständen von 5 Minuten eingestellt werden. Wenn Ihnen die voreingestellten Zeitspannen nicht gefallen, wählen Sie **Deaktiviert** aus. Der Projektor wird dann nicht automatisch nach einer bestimmten Zeit ausgeschaltet.

Zeit des Lampenaustausches

Wenn die Lampenanzeige rot leuchtet oder ein Warnhinweis anzeigt, dass die Lampe ausgewechselt werden sollte, setzen Sie eine neue Lampe ein oder wenden Sie sich an den Fachhandel. Eine verbrauchte Lampe kann zu einer Fehlfunktion des Projektors führen und in manchen Fällen sogar explodieren. Besuchen Sie <http://lamp.BenQ.com>, um eine Ersatzlampe zu erhalten

Wenn die Lampe zu heiß wird, leuchten die Lampen- und die Temperatur-Signalleuchte auf. Schalten Sie den Projektor aus, und lassen Sie ihn ca. 45 Minuten abkühlen. Falls die Lampen- oder Temperatur-Signalleuchte beim Wiedereinschalten des Projektors immer noch leuchtet, wenden Sie sich an Ihren Händler. Unter "[Signalleuchten](#)" auf [Seite 54](#) finden Sie weitere Einzelheiten.

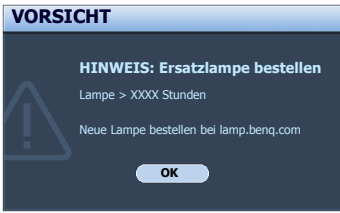
Die folgende Lampen-Warnmeldung erinnert Sie daran, die Lampe auszuwechseln.

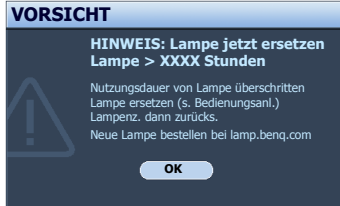
Status	Meldung
<p>Setzen Sie eine neue Lampe ein, um die optimale Leistung zu erzielen. Wenn der Projektor in der Regel im Sparmodus betrieben wird (siehe "Lampenbetriebssystem" auf Seite 50), können Sie ihn weiter verwenden, bis die nächste Stunden-Lampenwarnung angezeigt wird.</p> <p>Drücken Sie auf MODE/ENTER, um die Meldung zu ignorieren.</p>	
<p>Zu diesem Zeitpunkt sollte die Lampe ausgetauscht werden. Die Lampe ist ein Verschleißteil. Die Helligkeit der Lampe nimmt mit der Zeit ab. Dieses Verhalten ist normal. Die Lampe kann ausgetauscht werden, wann immer die Leistung merkbar nachlässt.</p> <p>Drücken Sie auf MODE/ENTER, um die Meldung zu ignorieren.</p>	
<p>Die Lampe MUSS ausgetauscht werden, bevor der Projektor wieder normal betrieben werden kann.</p> <p>Drücken Sie auf MODE/ENTER, um die Meldung zu ignorieren.</p>	

☞ „XXXX“ in den oben beschriebenen Meldungen sind Nummern, die sich je nach Modell unterscheiden.

Lampe auswechseln

- ⚠ • Vermeiden Sie elektrische Stromschläge, indem Sie den Projektor immer ausschalten und das Netzkabel abziehen, bevor Sie die Lampe austauschen.
- Lassen Sie, um schwere Verbrennungen zu vermeiden, den Projektor mindestens 45 Minuten abkühlen, bevor Sie die Lampe austauschen.
- Verringern Sie die Verletzungsgefahr und die Gefahr der Beschädigung von Bauteilen im Geräteinneren, indem Sie in scharfe Stücke zerbrochenes Lampenglas vorsichtig entfernen.
- Verringern Sie die Verletzungsgefahr und/oder die Beeinträchtigung der Bildqualität durch Berührung der Objektivlinse, indem Sie das leere Lampenfach nach dem Entfernen der Lampe nicht berühren.
- Diese Lampe enthält Quecksilber. Entsorgen Sie diese Lampe gemäß den örtlichen Vorschriften für Problemabfall.

1. Schalten Sie den Projektor aus und ziehen Sie das Netzkabel aus der Steckdose. Wenn die Lampe heiß ist, warten Sie ungefähr 45 Minuten, bis sie sich abgekühlt hat, um Verbrennungen zu vermeiden.

2. Lösen Sie die Schraube an der Seite des Projektors, mit der die Lampenabdeckung befestigt ist, um diese entfernen zu können.

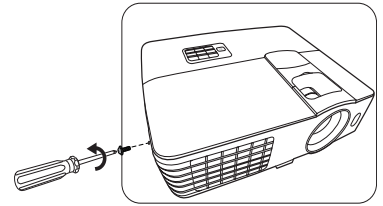

3. Heben Sie die Lampenabdeckung vom Projektor ab.



- **Schalten Sie das Gerät niemals bei offener Lampenabdeckung ein.**
- **Führen Sie Ihre Finger nicht zwischen Lampe und Projektor. Die scharfen Kanten im Projektor können zu Verletzungen führen.**

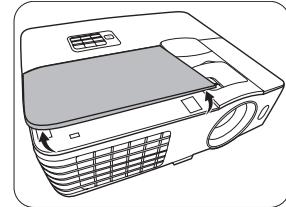

4. Lösen Sie die Befestigungsschraube der Lampe.
5. Heben Sie den Griff nach oben an.

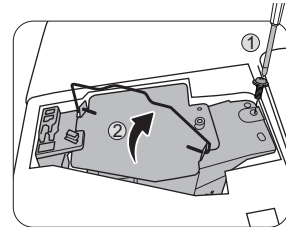

6. Ziehen Sie die Lampe mit dem Griff aus dem Projektor.



- **Wenn sie zu schnell herausgezogen wird, kann die Lampe zerbrechen, und die Glassplitter können in den Projektor fallen.**
- **Legen Sie die Lampe des Projektors nicht in der Nähe von brennbaren Materialien oder an Orten ab, an denen sie mit Wasser in Kontakt kommen kann oder die für Kinder zugänglich sind.**
- **Fassen Sie nach Entnahme der Lampe nicht mit der Hand in das Projektorinnere. Durch Berührung können Sie optische Bauteile beschädigen, was zu Farbungleichmäßigkeiten oder Verzerrungen des projizierten Bildes führen kann.**

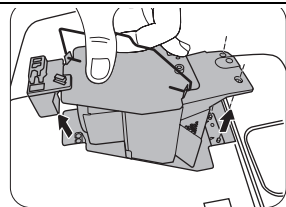

7. Setzen Sie, wie in der Abbildung gezeigt, die neue Lampe ein.

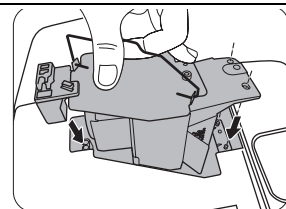

8. Ziehen Sie die Befestigungsschraube der Lampe an.
9. Achten Sie darauf, dass der Griff absolut flach liegt und arretiert ist.



- Eine lose Schraube kann zu einer unzureichenden Verbindung und damit zu Fehlfunktionen führen.
- Ziehen Sie die Schraube nicht zu fest an.

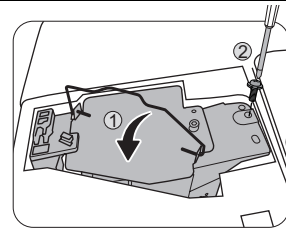

10. Bringen Sie die Lampenabdeckung wieder am Projektor an.

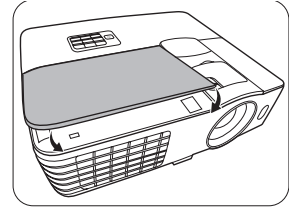

11. Ziehen Sie die Befestigungsschraube der Lampenabdeckung an.



- Eine lose Schraube kann zu einer unzureichenden Verbindung und damit zu Fehlfunktionen führen.
- Ziehen Sie die Schraube nicht zu fest an.

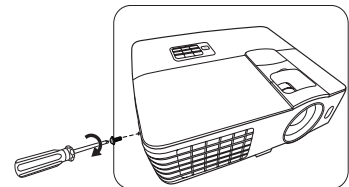

12. Schließen Sie die Stromquelle an und starten Sie den Projektor neu.

Lampentimer zurücksetzen



Setzen Sie den Lampentimer nur zurück, wenn die Lampe ersetzt wurde, da dies ansonsten zu Beschädigungen führen könnte.

13. Drücken Sie nach Anzeige des Startlogos auf **MENU/EXIT** und dann auf ◀/▶, bis das Menü **EINSTELLUNGEN: Erweitert** markiert ist.
14. Drücken Sie auf ▼, um **Lampeneinstellungen** zu markieren, und drücken Sie anschließend auf **MODE/ENTER**. Die Seite **Lampeneinstellungen** wird angezeigt.
15. Markieren Sie **Lampentimer zurücksetz.** und drücken Sie auf **MODE/ENTER**. Eine Warnmeldung wird angezeigt, in der Sie gefragt werden, ob Sie den Lampentimer zurücksetzen möchten. Markieren Sie **Zurücksetzen**, und drücken Sie auf **MODE/ENTER**. Der Lampentimer wird auf „0“ zurückgesetzt.

Signalleuchten

Es gibt drei Signalleuchten, die den Zustand des Projektors anzeigen. Sehen Sie folgende Informationen über die Bedeutung der Signalleuchten. Wenn es zu Problemen kommt, schalten Sie den Projektor aus, und wenden Sie sich an Ihren Händler.

■ Wenn der Zustand des Projektors normal ist

Stromversorgung	Temperatur	Lampe	Status und Beschreibung
Orange	Aus	Aus	Standby-Modus
Grün Blinkend	Aus	Aus	Einschalten.
Grün	Aus	Aus	Normaler Betrieb.
Orange Blinkend	Aus	Aus	<ul style="list-style-type: none"> • Der Projektor benötigt 90 Sekunden zur Abkühlung, da er ohne die normale Kühlphase abrupt ausgeschaltet wurde. • Der Projektor benötigt nach der Abschaltung 90 Sekunden zur Abkühlung.

■ Wenn der Zustand des Projektors nicht normal ist

Stromversorgung	Temperatur	Lampe	Status und Beschreibung
Aus	Aus	Rot	<ul style="list-style-type: none"> • Die Lampe wurde beschädigt. Kontaktieren Sie einen BenQ-Kundendienst in Ihrer Nähe, um eine neue Lampe zu erwerben.
Aus	Aus	Rot Blinkend	<ul style="list-style-type: none"> • Die Lampe ist nicht ordnungsgemäß eingesetzt. • Die Lampe wurde beschädigt. Kontaktieren Sie einen BenQ-Kundendienst in Ihrer Nähe, um eine neue Lampe zu erwerben.
Rot	Rot	Aus	Die Ventilatoren sind ausgefallen. Der Projektor wurde automatisch ausgeschaltet. Wenn Sie versuchen, den Projektor wieder einzuschalten, wird er erneut ausgeschaltet. Wenden Sie sich an Ihren Händler.
Rot	Rot Blinkend	Aus	
Rot	Grün	Aus	
Rot	Grün Blinkend	Aus	
Grün	Rot	Aus	Die Temperatur im Projektorinneren ist zu hoch. <ul style="list-style-type: none"> • Der Kühllufteinlass oder der Ventilationsabzug ist blockiert. • Der Projektor befindet sich an einem schlecht belüfteten Ort. • Die Umgebungstemperatur ist zu hoch.

Problemlösung

Problem	Ursache	Lösung
Der Projektor lässt sich nicht einschalten.	Über das Netzkabel wird kein Strom zugeführt.	Stecken Sie das Netzkabel in den Netzanschluss auf der Rückseite des Projektors und in die Netzsteckdose. Wenn die Steckdose über einen Schalter verfügt, stellen Sie sicher, dass sie eingeschaltet ist. (Siehe Seite 24.)
	Sie versuchen, den Projektor während der Kühlphase wieder einzuschalten.	Warten Sie, bis die Kühlphase abgeschlossen ist.
	Die Lampenabdeckung ist nicht ordnungsgemäß angebracht.	Befestigen Sie die Lampenabdeckung ordnungsgemäß. (Siehe Seite 51.)
Es gibt kein Bild.	Die Videoquelle ist nicht eingeschaltet oder nicht ordnungsgemäß angeschlossen.	Schalten Sie die Videoquelle an, und vergewissern Sie sich, dass das Signalkabel ordnungsgemäß angeschlossen ist. (Siehe Seite 21.)
	Der Projektor wurde nicht korrekt mit der Signalquelle verbunden.	Prüfen Sie die Verbindung. (Siehe Seite 21.)
	Das Eingangskabel wurde nicht richtig ausgewählt.	Wählen Sie die richtige Eingangsquelle mit den Quellentasten auf der Fernbedienung oder mit SOURCE auf dem Projektor aus. (Siehe Seite 25.)
Bild ist unbeständig.	Die Verbindungskabel sind nicht ordnungsgemäß am Projektor oder an der Signalquelle angeschlossen.	Schließen Sie die Kabel ordnungsgemäß an den geeigneten Anschlüssen an. (Siehe Seite 21.)
Bild ist verschwommen.	Die Objektivlinse ist nicht korrekt fokussiert.	Stellen Sie den Fokus der Objektivlinse mit dem Fokusrad ein. (Siehe Seite 25.)
	Der Projektor und die Leinwand sind nicht korrekt ausgerichtet.	Stellen Sie gegebenenfalls Projektionswinkel und -richtung sowie die Höhe des Projektors ein. (Siehe Seite 29.)
Fernbedienung funktioniert nicht korrekt.	Die Batterien sind leer.	Tauschen Sie beide Batterien aus. (Siehe Seite 7.)
	Zwischen Fernbedienung und Projektor befindet sich ein Hindernis.	Entfernen Sie das Hindernis. (Siehe Seite 7.)
	Sie befinden sich zu weit vom Projektor entfernt.	Stehen Sie nicht weiter als 8 Meter (26,2 Fuß) vom Projektor entfernt. (Siehe Seite 7.)
3D-Inhalte werden nicht richtig angezeigt.	Der Akku der 3D-Brille ist leer.	Laden Sie die 3D-Brille wieder auf.
	Die Einstellungen im 3D Menü sind nicht korrekt.	Stellen Sie die Einstellungen im 3D Menü richtig ein. (Siehe Seite 39.)
	Ihre Blu-ray Disc ist nicht im 3D-Format.	Verwenden Sie eine 3D Blu-ray Disc und versuchen Sie es erneut.
	Das Eingangskabel wurde nicht richtig ausgewählt.	Wählen Sie die richtige Eingangsquelle mit den Quellentasten auf der Fernbedienung oder mit SOURCE auf dem Projektor aus. (Siehe Seite 25.)

Technische Daten

 Alle Daten können ohne Bekanntmachung geändert werden.

Optische Daten

Auflösung

1920 (H) x 1080 (V)

Anzeigesystem

Einzel-Chip DLP™ System

F-Wert des Objektivs

(W1070)

F = 2,59 bis 2,87; f = 16,88 bis 21,88 mm

(W1080ST)

F = 2,6 bis 2,78; f = 10,2 bis 12,24 mm

Lampe

240 W-Lampe

Elektrische Daten

Stromversorgung

AC100–240V, 3,4 A, 50-60 Hz

(Automatisch)

Stromverbrauch

375 W (Max); < 0,5 W (Standby)

Weitere Daten

Gewicht

(W1070)

2,65 Kg (5,84 lbs)

(W1080ST)

2,85 Kg (6,28 lbs)

Ausgänge

Lautsprecher

(Stereo) 10 Watt x 1

Audiosignalausgang

PC-Audio-Buchse x 1

Steuerung

Serielle RS-232-Steuerung

9-polig x 1

IR-Empfänger x 2

Mini-B-Typ-USB x 1

12VDC (Max 0,5 A) x 1

Eingänge

Computereingang

RGB-Eingang

15-polige D-Sub-Buchse x 1

Videosignaleingang

S-VIDEO

4-polige Mini-DIN 4-Buchse x 1

VIDEO

RCA-Buchse x 1

SD/HDTV-Eingangssignal

Analog - Component RCA-Buchse x 3
(über RGB-Eingang)

Digital - HDMI x 2

Audiosignaleingang

Audioeingang

RCA-Audiobuchse (L/R) x 2

PC-Audio-Buchse x 1

Umgebungsbedingungen

Betriebstemperatur

0°C–40°C auf Meereshöhe

Luftfeuchtigkeit bei Betrieb

10%-90% (nicht kondensierend)

Höhenlage bei Betrieb

0–1499 m bei 0°C–35°C

1500–3000 m bei 0°C–30°C (mit

Höhenmodus eingeschaltet)

■ Abmessungen

311,87 mm x 244,12 mm x 109,26 mm (B x T x H)

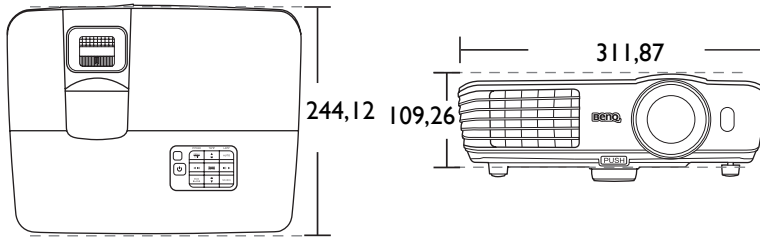

Einheit: mm

■ Deckenmontage

- ◎ **Schrauben für Deckenmontage:**
M4
(Max. L = 25 mm;
Min. L = 20 mm)

Einheit: mm

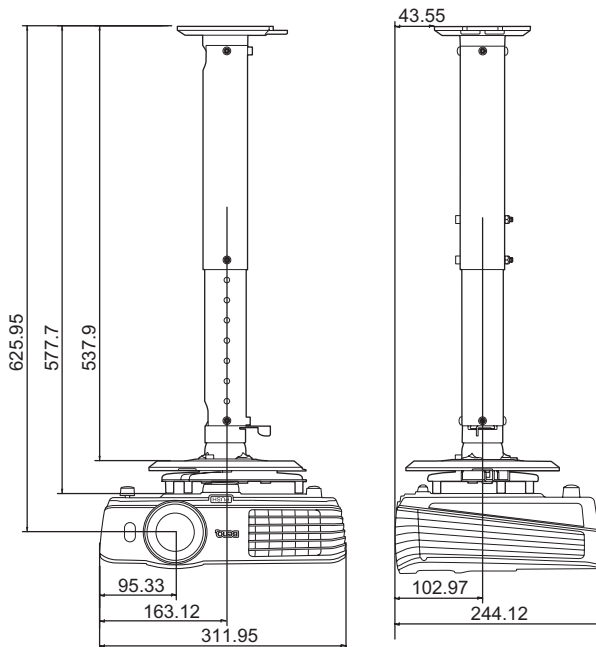
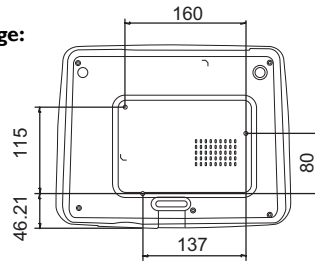

■ Timingtabelle

Unterstütztes Timing für PC-Eingang

Format	Auflösung	Bildwiederhol- frequenz (Hz)	H. Frequenz (KHz)	Pixeltaktfre- quenz (MHz)
720 x 400	720 x 400_70	70,087	31,469	28,3221
640 x 480	VGA_60*	59,940	31,469	25,175
	VGA_72	72,809	37,861	31,500
	VGA_75	75,000	37,500	31,500
	VGA_85	85,008	43,269	36,000
800 x 600	SVGA_60*	60,317	37,879	40,000
	SVGA_72	72,188	48,077	50,000
	SVGA_75	75,000	46,875	49,500
	SVGA_85	85,061	53,674	56,250
	SVGA_120** (Reduce Blanking)	119,854	77,425	83,000
1024 x 768	XGA_60*	60,004	48,363	65,000
	XGA_70	70,069	56,476	75,000
	XGA_75	75,029	60,023	78,750
	XGA_85	84,997	68,667	94,500
	XGA_120** (Reduce Blanking)	119,989	97,551	115,500
1152 x 864	1152 x 864_75	75,00	67,500	108,000
1024 x 576	BenQ Notebook Timing	60,0	35,820	46,966
1024 x 600	BenQ Notebook Timing	64,995	41,467	51,419
1280 x 720	1280 x 720_60*	60	45,000	74,250
1280 x 768	1280 x 768_60*	59,870	47,776	79,5
1280 x 800	WXGA_60*	59,810	49,702	83,500
	WXGA_75	74,934	62,795	106,500
	WXGA_85	84,880	71,554	122,500
	WXGA_120** (Reduce Blanking)	119,909	101,563	146,25
1280 x 1024	SXGA_60***	60,020	63,981	108,000
	SXGA_75	75,025	79,976	135,000
	SXGA_85	85,024	91,146	157,500

1280 x 960	1280 x 960_60***	60,000	60,000	108
	1280 x 960_85	85,002	85,938	148,500
1360 x 768	1360 x 768_60***	60,015	47,712	85,500
1440 x 900	WXGA+_60***	59,887	55,935	106,500
1400 x 1050	SXGA+_60***	59,978	65,317	121,750
1600 x 1200	UXGA***	60,000	75,000	162,000
1680 x 1050	1680 x 1050_60***	59,954	65,290	146,250
640 x 480@67Hz	MAC13	66,667	35,000	30,240
832 x 624@75Hz	MAC16	74,546	49,722	57,280
1024 x 768@75Hz	MAC19	74,93	60,241	80,000
1152 x 870@75Hz	MAC21	75,06	68,68	100,00

- ☞ • ***Unterstütztes Timing für 3D-Signal mit Frame Sequential, Oben-Unten und Side By Side Format.**
- **Unterstütztes Timing für 3D-Signal mit Frame Sequential Format.**
- ***Unterstütztes Timing für 3D-Signal mit Oben-Unten und Side By Side Format.**
- **Die oben stehenden Timings könnten aufgrund von EDID Datei- und VGA-Grafikkarteneinschränkungen nicht unterstützt werden. Es ist möglich, dass einige Timings nicht ausgewählt werden können.**

Unterstütztes Timing für HDMI (HDCP)-Eingang

Format	Auflösung	Bildwiederhol- frequenz (Hz)	H. Frequenz (KHz)	Pixeltaktfre- quenz (MHz)
640 x 480	VGA_60*	59,940	31,469	25,175
	VGA_72	72,809	37,861	31,500
	VGA_75	75,000	37,500	31,500
	VGA_85	85,008	43,269	36,000
720 x 400	720 x 400_70	70,087	31,469	28,3221
800 x 600	SVGA_60	60,317	37,879	40,000
	SVGA_72	72,188	48,077	50,000
	SVGA_75	75,000	46,875	49,500
	SVGA_85	85,061	53,674	56,250
	SVGA_120** (Reduce Blanking)	119,854	77,425	83,000
1024 x 768	XGA_60*	60,004	48,363	65,000
	XGA_70	70,069	56,476	75,000
	XGA_75	75,029	60,023	78,750
	XGA_85	84,997	68,667	94,500
	XGA_120** (Reduced Blanking)	119,989	97,551	115,500
1152 x 864	1152 x 864_75	75,00	67,500	108,000
1024 x 576	BenQ Notebook Timing	60,00	35,820	46,996
1024 x 600	BenQ Notebook Timing	64,995	41,467	51,419
1280 x 720	1280 x 720_60*	60	45,000	74,250
1280 x 768	1280 x 768_60*	59,870	47,776	79,5
1280 x 800	WXGA_60*	59,810	49,702	83,500
	WXGA_75	74,934	62,795	106,500
	WXGA_85	84,880	71,554	122,500
	WXGA_120** (Reduce Blanking)	119,909	101,563	146,25
1280 x 1024	SXGA_60***	60,020	63,981	108,000
	SXGA_75	75,025	79,976	135,000
	SXGA_85	85,024	91,146	157,500

1280 x 960	1280 x 960_60***	60,000	60,000	108
	1280 x 960_85	85,002	85,938	148,500
1360 x 768	1360 x 768_60***	60,015	47,712	85,500
1440 x 900	WXGA+_60***	59,887	55,935	106,500
1400 x 1050	SXGA+_60***	59,978	65,317	121,750
1600 x 1200	UXGA***	60,000	75,000	162,000
1680 x 1050	1680 x 105_60***	59,954	65,290	146,250
640x480@ 67Hz	MAC13	66,667	35,000	30,240
832x624@ 75Hz	MAC16	74,546	49,722	57,280
1024x768@ 75Hz	MAC19	75,020	60,241	80,000
1152x870@ 75Hz	MAC21	75,06	68,68	100,00

- ☞ ***Unterstütztes Timing für 3D-Signal mit Frame Sequential, Oben-Unten und Side By Side Format.**
****Unterstütztes Timing für 3D-Signal mit Frame Sequential Format.**
*****Unterstütztes Timing für 3D-Signal mit Oben-Unten und Side By Side Format.**
- **Die oben stehenden Timings könnten aufgrund von EDID Datei- und VGA-Grafikkarteneinschränkungen nicht unterstützt werden. Es ist möglich, dass einige Timings nicht ausgewählt werden können.**

Format	Auflösung	Bildwiederholfrequenz (Hz)	H. Freq. (KHz)	Pixel-Freq. (MHz)	Seitenverhältnis
480i**	720 (1440) x 480	59,94	15,73	27	16:9
480p	720 x 480	59,94	31,47	27	16:9
576i	720 (1440) x 576	50	15,63	27	16:9
576p	720 x 576	50	31,25	27	16:9
720/50p*	1280 x 720	50	37,5	74,25	16:9
720/60p*	1280 x 720	60	45,00	74,25	16:9
1080/24P*	1920 x 1080	24	27	74,25	16:9
1080/25P	1920 x 1080	25	28,13	74,25	16:9
1080/30P	1920 x 1080	30	33,75	74,25	16:9
1080/50i***	1920 x 1080	50	28,13	74,25	16:9
1080/60i***	1920 x 1080	60	33,75	74,25	16:9
1080/50P	1920 x 1080	50	56,25	148,5	16:9
1080/60P	1920 x 1080	60	67,5	148,5	16:9

- ☞ ***Unterstütztes Timing für 3D-Signal mit Frame-Packing und Oben-Unten Format.**
****Unterstütztes Timing für 3D-Signal mit Frame Sequential Format.**
*****Unterstütztes Timing für 3D-Signal mit Side By Side Format.**

Unterstütztes Timing für EDTV und HDTV (über Component-Eingänge)

Format	Auflösung	Bildwiederhol- frequenz (Hz)	H. Freq. (KHz)	Pixel-Freq. (MHz)
480i*	720 x 480	59,94	15,73	13,5
480p	720 x 480	59,94	31,47	27
576i	720 x 576	50	15,63	13,5
576p	720 x 576	50	31,25	27
720/50p	1280 x 720	50	37,5	74,25
720/60p	1280 x 720	60	45,00	74,25
1080/50i	1920 x 1080	50	28,13	74,25
1080/60i	1920 x 1080	60	33,75	74,25
1080/24P	1920 x 1080	24	27	74,25
1080/25P	1920 x 1080	25	28,13	74,25
1080/30P	1920 x 1080	30	33,75	74,25
1080/50P	1920 x 1080	50	56,25	148,5
1080/60P	1920 x 1080	60	67,5	148,5

 *Unterstütztes Timing für 3D-Signal mit Frame Sequential Format.

Unterstütztes Timing für Video- und S-Video-Eingänge

Format	Auflösung	Bildwiederhol- frequenz (Hz)	H. Freq. (KHz)	Pixel-Freq. (MHz)
NTSC*	-	60	15,73	3,58
PAL	-	50	15,63	4,43
SECAM	-	50	15,63	4,25/4,41
PAL-M	-	60	15,73	3,58
PAL-N	-	50	15,63	3,58
PAL-60	-	60	15,73	4,43
NTSC4,43*	-	60	15,73	4,43

 *Unterstütztes Timing für 3D-Signal mit Frame Sequential Format.

Informationen zu Garantie und Copyright

Garantie

BenQ garantiert, dass dieses Produkt bei normaler Verwendung und Aufbewahrung frei von Material- und Verarbeitungsfehlern ist.

Für die Geltendmachung von Garantieansprüchen ist der Nachweis des Kaufdatums erforderlich. Falls bei diesem Produkt während des Garantiezeitraums Fehler auftreten, besteht die einzige Verpflichtung von BenQ und Ihr ausschließliches Recht im Austausch der defekten Teile (einschließlich der Arbeitszeit). Wenn Sie Garantieleistungen in Anspruch nehmen möchten, informieren Sie umgehend den Fachhändler, bei dem Sie das Produkt gekauft haben, über den Fehler.

Wichtig: Die oben beschriebene Garantie verfällt, wenn der Kunde das Produkt nicht entsprechend der schriftlichen Anweisungen verwendet. Insbesondere die Luftfeuchtigkeit muss zwischen 10% und 90% liegen, die Temperatur muss zwischen 0°C und 35°C liegen, und die Höhenlage darf 3000 Meter nicht überschreiten. Zudem darf der Monitor nicht in einer staubigen Umgebung verwendet werden. Diese Garantie gewährt Ihnen bestimmte rechtliche Ansprüche. Darüber hinaus können Ihnen weitere Ansprüche zustehen, die sich von Land zu Land unterscheiden.

Weitere Informationen finden Sie auf der Website www.BenQ.com.

Copyright

Copyright © 2012 BenQ Corporation. Alle Rechte vorbehalten. Kein Teil dieses Dokuments darf ohne die schriftliche Genehmigung der BenQ Corporation, egal in welcher Form und mit welchen Mitteln, weder elektronisch, mechanisch, magnetisch, optisch, chemisch, manuell oder anderweitig vervielfältigt, übertragen, umschrieben, gespeichert oder in eine Sprache oder Computersprache übersetzt werden.

Alle eingetragenen und nicht eingetragenen Warenzeichen befinden sich im Besitz der jeweiligen Eigentümer.

Haftungsausschluss

Die BenQ Corporation macht keine ausdrücklichen oder stillschweigenden Zusicherungen oder Gewährleistungen in Bezug auf die hiesigen Inhalte und schließt ausdrücklich sämtliche Gewährleistungen, Gebrauchstauglichkeit oder Eignung für einen bestimmten Zweck aus. Die BenQ Corporation behält sich darüber hinaus das Recht vor, dieses Dokument zu überarbeiten und von Zeit zu Zeit Änderungen im Inhalt vorzunehmen, ohne seitens der BenQ Corporation verpflichtet zu sein, diese Überarbeitungen oder Änderungen jemanden mitteilen zu müssen.