

## FCC-Erklärung

Dieses Gerät entspricht Teil 15 der FCC-Vorschriften. Der Betrieb unterliegt den folgenden zwei Bedingungen:

- (1) Dieses Gerät darf keine Störungen verursachen.
- (2) Dieses Gerät muss alle Störungen aufnehmen können, auch die Störungen, die einen unerwünschten Betrieb zur Folge haben.

### Hinweis:

Dieses Gerät wurde geprüft und entspricht gemäß Teil 15 der FCC-Vorschriften den Grenzwerten eines digitalen Gerätes der Klasse B. Diese Grenzwerte dienen einem angemessenen Schutz gegen Interferenzstörungen in Wohnräumen. Dieses Gerät erzeugt und verwendet Hochfrequenzenergie und kann diese abstrahlen. Wenn es nicht entsprechend der Bedienungsanleitung installiert und verwendet wird, kann es zu Störungen bei der Hochfrequenzübertragung führen. Es kann jedoch nicht ausgeschlossen werden, dass in bestimmten Geräten dennoch Störungen auftreten. Wenn dieses Gerät beim Radio- oder Fernsehempfang Störungen verursacht, was Sie feststellen können, indem Sie das Gerät aus- und wieder einschalten, können Sie versuchen, mit einer oder mehrerer der folgenden Maßnahmen, dieses Problem zu beseitigen:

- Richten Sie die Empfangsantenne neu aus, oder stellen Sie sie an einen anderen Ort.
- Vergrößern Sie den Abstand zwischen dem Gerät und dem Empfänger.
- Schließen Sie das Gerät und den Empfänger an zwei unterschiedliche Stromkreise an.
- Wenden Sie sich an einen Fachhändler oder einen erfahrenen Radio-/Fernsehtechniker.

Um den Klasse-B-Grenzwerten gemäß Abschnitt 15, Unterabschnitt B der FCC-Vorschriften zu entsprechen, müssen abgeschirmte Kabel verwendet werden. Das Gerät darf nur dann geändert oder modifiziert werden, wenn Sie im Benutzerhandbuch ausdrücklich dazu aufgefordert werden. Anderenfalls kann Ihnen die Betriebserlaubnis für das Gerät entzogen werden.

## INFORMATIONEN ZU WARENZEICHEN

- Microsoft® und Windows® sind in den USA eingetragene Warenzeichen der Microsoft Corporation.
- Pentium® ist ein eingetragenes Warenzeichen der Intel Corporation.
- Macintosh ist ein Warenzeichen der Apple Computer, Inc.
- SD™ ist ein Warenzeichen.
- Weitere Namen und Produkte können die Warenzeichen bzw. eingetragenen Warenzeichen der jeweiligen Eigentümer sein.

## VOR GEBRAUCH ZU LESEN

Hinweis:

1. Änderungen von Design und technischen Daten sind jederzeit vorbehalten. Dazu gehören die primären Produktspezifikationen, die Software, Softwaretreiber und das Benutzerhandbuch. Dieses Benutzerhandbuch ist eine allgemeine Richtlinie für die Verwendung dieses Produktes.
2. Die Kamera selbst sowie das Zubehör, das Sie zusammen mit der Kamera bekommen haben, können von den Beschreibungen in diesem Benutzerhandbuch abweichen. Das liegt daran, dass die verschiedenen Einzelhändler oft aufgrund der unterschiedlichen Marktanforderungen, Kundenwünsche und geographisch unterschiedlich geprägter Präferenzen anderes Zubehör in das Produktpaket einschließen. Die Produktpakete der jeweiligen Einzelhändler unterscheiden sich sehr oft insbesondere beim Zubehör wie Akkus, Ladegeräten, Netzteile, Speicherkarten, Kabeln, Kamerataschen und Sprachunterstützung. Gelegentlich geben Einzelhändler eine besondere Produktfarbe, Design oder eine bestimmte Speichergröße des internen Speichers an. Eine genaue Produktbeschreibung mit dem enthaltenen Zubehör erhalten Sie von Ihrem Fachhändler.
3. Die Abbildungen in diesem Benutzerhandbuch dienen zum Erklären der Funktionen und können vom tatsächlichen Design Ihrer Kamera abweichen.
4. Der Hersteller übernimmt keine Haftung für Fehler oder widersprüchliche Angaben in diesem Benutzerhandbuch.
5. Updates für Treiber finden Sie auf unserer Website.

## Sicherheitsanweisungen

Bevor Sie dieses Produkt verwenden, sollten Sie alle **Warn-** und **Vorsichtshinweise** sorgfältig durchlesen und verstehen.

### WARNUNG

**Wenn Fremdkörper oder eine Flüssigkeit in die Kamera eingedrungen sind, schalten Sie sie AUS, entnehmen Sie den Akku und trennen den AC-Netzadapter ab.**

Anderenfalls besteht Brand- und Stromschlaggefahr. Wenden Sie sich an den Händler, bei dem Sie die Kamera erworben haben.



**Wenn die Kamera heruntergefallen ist oder das Gehäuse beschädigt wurde, schalten Sie sie AUS, entnehmen Sie den Akku und trennen den AC-Netzadapter ab.**

Anderenfalls besteht Brand- und Stromschlaggefahr. Wenden Sie sich an den Händler, bei dem Sie die Kamera erworben haben.



**Die Kamera darf nicht von Ihnen auseinander genommen, modifiziert oder repariert werden.**

Es besteht Brand- und Stromschlaggefahr. Wenden Sie sich bei Reparaturen und Inspektionen des Inneren der Kamera an den Händler, bei dem Sie die Kamera erworben haben.



**Verwenden Sie das vom Hersteller angegebene Netzteil nur mit der angezeigten Netzspannung.**

Anderenfalls besteht Brand- oder Stromschlaggefahr.



**Verwenden Sie die Kamera nicht in der Nähe von Wasser.**

Es besteht Brand- und Stromschlaggefahr. Achten Sie besonders im Regen, bei Schneefall, am Strand oder in der Nähe von Wasser auf die Kamera.



**Legen Sie die Kamera nur auf stabile Unterlagen.**

Anderenfalls kann die Kamera herunterfallen oder –kippen und so Verletzungen verursachen.



**Bewahren Sie den Akku außerhalb der Reichweite von Kindern auf.**

Ein Herunterschlucken des Akkus kann zur Vergiftung führen. Wenn ein Akku oder eine Batterie versehentlich verschluckt worden ist, suchen Sie umgehend einen Arzt auf.



**Verwenden Sie die Kamera nicht beim Laufen oder beim Führen eines Fahrzeugs.**

Sie könnten stolpern oder einen Verkehrsunfall verursachen.



**ACHTUNG**

**Achten Sie beim Einlegen der Akkus auf die richtige Polung (+ und -).**

Wird der Akku falsch herum eingelegt, besteht Brand- und Verletzungsgefahr, oder das Gerät kann durch ein Bersten oder Auslaufen des Akkus beschädigt werden.



**Lösen Sie den Blitz nicht zu nahe an den Augen anderer Personen aus.**

Dadurch können die Augen geschädigt werden.



**Achten Sie darauf, dass der LCD-Monitor keinen Stößen ausgesetzt wird.**

Dadurch kann das Glas des Monitors beschädigt werden oder die Flüssigkeit im Innern auslaufen. Wenn die Flüssigkeit in die Augen, auf Ihre Haut oder die Kleidung gelangen sollte, muss sie sofort mit klarem Wasser abgespült werden. Ist etwas von der Flüssigkeit in die Augen gelangt, begeben Sie sich umgehend in medizinische Behandlung.



**Eine Kamera ist ein Präzisionsgerät. Lassen Sie sie nicht fallen und irgendwo anstoßen, und gehen Sie mit ihr immer äußerst pfleglich um.**

Anderenfalls kann die Kamera beschädigt werden.



**Verwenden Sie die Kamera nicht in Umgebungen mit hoher Luftfeuchtigkeit, viel Dampf, Rauch oder Staub.**

Es besteht Brand- und Stromschlaggefahr.



**Entnehmen Sie den Akku nicht sofort, nachdem Sie die Kamera über einen längeren Zeitraum dauernd verwendet haben.**

Der Akku wird bei der Benutzung heiß. Bei Berührung könnten Sie sich verbrennen.



**Wickeln Sie die Kamera nicht ein, und legen Sie sie nicht auf Tücher oder Decken.**

Dadurch könnte es zu einem Hitzestau in der Kamera kommen, wodurch sich das Gehäuse verformen kann. Darüber hinaus besteht Brandgefahr. Verwenden Sie die Kamera und das Zubehör immer in gut belüfteten Umgebungen.



**Lassen Sie die Kamera nicht an Orten liegen, an denen die Temperaturen stark ansteigen können (z.B. in einem Fahrzeug).**

Dadurch könnten das Gehäuse und Teile im Inneren beschädigt werden, was wiederum einen Brand verursachen kann.



**Trennen Sie vor dem Transport der Kamera alle Kabel ab.**

Anderenfalls können die Kabel beschädigt werden, was Brände und Stromschläge verursachen kann.



## Hinweise zur Verwendung des Akkus

Wenn Sie einen Akku verwenden, sollten Sie die nachfolgenden Hinweise und **Sicherheitsanweisungen** sorgfältig durchlesen und diese streng befolgen:

- Verwenden Sie nur den angegebenen Akkutyp (3,7 V, 650 mAh).
- Benutzen Sie den Akku nicht, wenn die Umgebungstemperatur sehr niedrig ist, da sich die Lebensdauer eines Akkus bei niedrigen Temperaturen verkürzt und damit die Leistungsfähigkeit der Kamera verringert wird.
- Wenn Sie einen neuen Akku oder einen Akku verwenden, der über einen längeren Zeitraum nicht benutzt wurde (ausgenommen Akkus, die das Haltbarkeitsdatum überschritten haben), kann die Anzahl der möglichen Aufnahmen verringert werden. Um die Leistungsfähigkeit des Akkus zu erhöhen und seine Lebensdauer zu verlängern wird empfohlen, ihn vor der Benutzung mindestens einmal vollständig zu laden und dann noch einmal vollständig zu entladen.
- Wenn die Kamera oder der Blitz über einen längeren Zeitraum ununterbrochen verwendet wurde, kann sich der Akku warm anfühlen. Es handelt sich hierbei nicht um eine Fehlfunktion.
- Wenn Sie die Kamera längere Zeit benutzt wurde, ist es möglich, dass sich die Kamera erwärmt. Es handelt sich hierbei nicht um eine Fehlfunktion.
- Wenn Sie wissen, dass Sie den Akku über einen längeren Zeitraum nicht verwenden werden, ist es besser, ihn aus der Kamera zu nehmen, um ein Auslaufen oder Korrosion zu vermeiden.
- Wenn der Akku über einen längeren Zeitraum gelagert werden soll, sollte er zuvor entladen werden. Ist der Akku geladen, kann sich seine Leistungsfähigkeit verschlechtern.
- Achten Sie immer darauf, dass die Kontakte sauber sind.
- Es besteht Explosionsgefahr, wenn ein Akku des falschen Typs eingesetzt wird.
- Entsorgen Sie den Akku entsprechend den Anweisungen.
- Es wird empfohlen, den Akku vor der ersten Benutzung 8 Stunden lang aufzuladen.

# INHALT

## 8 EINFÜHRUNG

- 8 Übersicht
- 10 Packungsinhalt



## 11 DAS IST IHRE KAMERA

- 11 Ansicht von vorne
- 12 Ansicht von hinten
- 14 Statusanzeige-LED
- 15 Symbole auf dem LCD-Monitor

## 17 ERSTE SCHRITTE

- 17 Befestigen des Tragebands
- 17 Einlegen und Entnehmen des Akkus
- 18 Aufladen der Akkus
- 19 Einsetzen und Entnehmen der SD-Speicherkarte (optionales Zubehör)
- 20 Ein- und Ausschalten der Kamera
- 21 Einstellen von Datum und Uhrzeit
- 22 Auswahl der Sprache
- 23 Formatieren einer SD-Speicherkarte oder des internen Speichers
- 24 Einstellen der Bildauflösung und Bildqualität

## 26 AUFNAHMEMODUS

- 26 [  ] Foto-Modus
- 27 Aufnehmen von Stimmennotizen
- 27 Der optische Zoom
- 28 Der Digitalzoom
- 29 Einstellen des Blitzes
- 31 Einstellen der Schärfe
- 32 Der Selbstausröser
- 33 Belichtungskorrektur/Gegenlichtkorrektur
- 34 Einstellen des Motivmodus
- 36 Einstellen des Panoramamodus
- 36 [  ] Videomodus

## 37 [ ] WIEDERGABEMODUS

- 37 Wiedergabe von Fotos
- 38 Wiedergeben von Videoclips
- 40 Wiedergabe von Fotos/Videoclips auf einem Fernsehgerät

- 41 Aufnahme von Stimmennotizen
- 42 Anzeigen von Miniaturbildern (Thumbnails)
- 43 Zoomen des angezeigten Bildes
- 44 Wiedergeben als Diaschau
- 45 Löschschutz
- 47 DPOF-Einstellungen
- 49 Ändern der Auflösung eines Bilds (Größe ändern)
- 50 Komprimieren eines Bilds (Ändern der Qualität)
- 51 [  ] Löschen von Bildern

### **53 MENÜ OPTIONEN**

- 53 Foto-Menü (Aufnahme)
- 56 Foto-Menü (Funktion)
- 58 Video-Menü (Aufnahme)
- 59 Film-Menü (Funktion)
- 60 Wiedergabemenü
- 61 Setup-Menü (im Aufnahme-Modus)
- 62 Menü Setup (im Wiedergabe-Modus)

### **63 ÜBERTRAGEN DER FOTOS UND VIDEOCLIPS AUF DEN COMPUTER**

- 63 Schritt 1: Installieren des USB-Treibers
- 64 Schritt 2: Anschließen der Kamera an den Computer
- 65 Schritt 3: Herunterladen der Bild- und Videodateien

### **66 ANSCHLIESSEN AN EINEN PICTBRIDGE-KOMPATIBLEN DRUCKER**

### **68 VERWENDEN DER DIGITALEN FOTOKAMERA ALS PC-KAMERA**

- 68 Schritt 1: Installieren des PC-Kamera-Treibers
- 69 Schritt 2: Anschließen der Digitalkamera an den Computer
- 69 Schritt 3: Starten des Anwenderprogramms (d.h. Windows NetMeeting)

### **70 INSTALLIEREN DER BEARBEITUNGS SOFTWARE**

- 70 Installieren von Photo Explorer
- 70 Installieren von Photo Express
- 71 Installieren von Cool 360

### **72 SPEZIFIKATIONEN DER KAMERA**

### **73 FEHLERBEHEBUNG**

# EINFÜHRUNG

## Übersicht

Herzlichen Glückwunsch zum Kauf Ihrer neuen Digitalkamera.

Diese Kamera ist auf dem aktuellen technischen Stand und liefert schnell und einfach hochwertige digitale Bilder. Die Kamera verfügt über einen CCD-Sensor mit 6,2 Megapixeln, mit dem Aufnahmen mit einer Auflösung bis 2816 x 2112 Pixeln gemacht werden können.

Hier noch weitere nützliche Funktionen dieser Kamera:

- LCD-Monitor -** Mit dem 2,5" TFT-LCD-Farbmonitor (201.000 Pixel) ist es ein Einfaches, die Aufnahmen in den richtigen Rahmen zu bringen. Auf ihm werden auch die Aufnahmen gezeigt, die Sie gerade gemacht haben.
- Speicher -** interner Speicher mit 16 MB (10 MB zum Speichern der Bilder).  
Der externe Speicher unterstützt SD-Speicherkarten mit einer Kapazität bis 1 GB.
- Optischer Zoom -** Mit dem 3-fachen optischen Zoom können Sie Tele- und Weitwinkelaufnahmen machen
- Digital-Zoom -** Mit dem 4-fachen Digital-Zoom und dem 3-fachen optischen Zoom können Sie die Aufnahmen bis auf ihre 12-fache Größe zoomen. Fotos können ausschnittsweise bei der Wiedergabe 4-fach vergrößert werden (in Schritten von 0,5).
- Flexible Blitzeinstellungen -** Stellen Sie die Blitzfunktionen entsprechend der Lichtverhältnisse und des gewählten Aufnahmemodus ein.
- Fokussfunktion -** Sie können Aufnahmen machen, wobei der Abstand zum Aufnahmeobjekt mit der Autofokus-Funktion automatisch eingestellt wird. Sie können auch die Makro-Funktion oder eine unendliche Entfernung wählen.
- Selbstauslösermodus -** Auslöseverzögerung zwischen 2 und 10 Sekunden und 10+2 Sekunden.
- Es gibt verschiedene -** Fotofunktionen wie Einzelbildaufnahme, Serienaufnahme von 3 Bildern mit verschiedenen Belichtungen, Serienaufnahme mit 3 Bildern, Serienaufnahme von 3 Bilder mit Blitzlicht und Burst.



- Videomodus -** Aufnahmen von Videoclips mit Ton.
- Stimmennotiz -** Unmittelbar nach der Aufnahme oder im Wiedergabe-Modus bei der Wiedergabe eines Bilds besteht die Möglichkeit, 30 Sekunden lang eine Stimmennotiz aufzunehmen.
- Miniaturbildanzeige -** Auf dem LCD-Monitor können bis zu neun Miniaturbilder (Thumbnails) angezeigt werden. So haben Sie einen leichteren und schnelleren Zugriff auf bestimmte Bilder.
- Anschluss an  
Fernsehgeräte und  
Computer -** Sehen Sie sich die Aufnahmen auf einem Fernsehbildschirm oder Computermonitor an. Die Kamera wird mit einem USB- oder A/Video-Kabel angeschlossen.
- DPOF-Einstellungen -** Sie können Druckinformationen auf ihrer SD-Speicherkarte speichern, die Karte in einen DPOF-kompatiblen Drucker einsetzen und ausdrucken lassen.
- Motivmodus -** In den folgenden Situationen können Sie einen der voreingestellten Aufnahmemodi wählen: Manuell, Panorama, Portrait, Landschaft, Sport, Nacht, Kerzenlicht, Text, Dämmerung, Morgenrot, Wasserspiel und Feuerwerk.

## Packungsinhalt

Packen Sie die Kamera vorsichtig aus und überprüfen Sie, ob alle der nachfolgend aufgeführten Teile enthalten sind.

### Allgemeine Produktkomponenten:

- Digitalkamera
- A/V-Kabel
- Benutzerhandbuch
- USB-Kabel
- Software-CD
- Trageband
- Kameratasche
- Umwandlungsadapter
- AC-Netzteil/Ladegerät
- Lithium-Ionen-Akku

# DAS IST IHRE KAMERA

## Ansicht von vorne

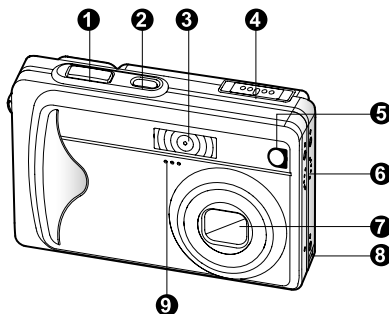

#	Name	Beschreibung
1.	Auslöser	Wenn der Auslöser zur Hälfte heruntergedrückt wird, wird das Bild fokussiert und die Schärfeeinstellung gespeichert. Wird er dann vollständig heruntergedrückt, wird die Aufnahme gemacht.
2.	<b>POWER</b> -Taste	Zum Ein- und Ausschalten der Kamera.
3.	Blitz	Für die Beleuchtung der Aufnahme mit Blitzlicht.
4.	Modusschalter	Zum Einstellen des Kameramodus.
	📷 Fotomodus	Für die Aufnahme von Fotos.
	📹 Videomodus	Für die Aufnahme von Videoclips.
	▶ Wiedergabemodus	Für die Wiedergabe und zum Löschen von Aufnahmen.
5.	Selbstausröser-LED (AF-Zusatzlampe)	Blinkt wahrend einer Selbstausl6seraufnahme (AF-bis zum Ausl6sen der Aufnahme rot. Leuchtet bei Aufnahmen im Dunkeln wahrend der automatischen Fokussierung rot.
6.	Lautsprecher	Erzeugt die Kamerat6ne und gibt die Tonaufzeichnungen wieder.
7.	Objektiv	Mit dem 3-fachen optischen Zoom k6nnen Sie Tele- und Weitwinkelaufnahmen machen.
8.	Anschluss f6r Umwandlungsadapter	Sie k6nnen den Umwandlungsadapter an einen AC-Netzadapter anschlieen und so die Kamera ohne Akku betreiben bzw. den Lithiumionen-Akku zu laden oder ein USB- oder A/V-Kabel an die Kamera anschlieen.
9.	Mikrofon	F6r die Aufnahme von Audioclips.

## Ansicht von hinten

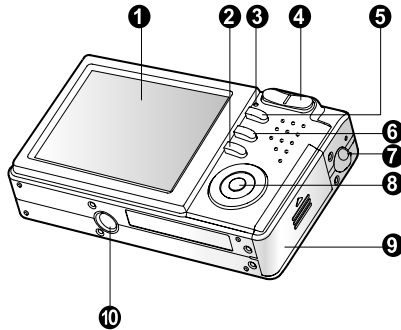

#	Name	Beschreibung
1.	LCD-Monitor	Für die Anzeige von Betriebsinformationen der Kamera und für die Vorschau von Bildern vor und nach der Aufnahme.
2.	Monitor-Taste	Zum Ein- und Ausschalten der Kamera.
3.	Statusanzeige-LED	Zeigt den aktuellen Status der Kamera an.
4.	Zoom-Taste (vergrößern)	Zoomt das Objektiv in die Position für Tele-Aufnahmen.
	Zoom-Taste (verkleinern)	Zoomt das Objektiv in die Position für Weitwinkelaufnahmen.
5.	MENU-Taste	Zum Ein- und Ausschalten des OSD-Menüs.
6.	Löschen-Taste	Zum Löschen eines Bilds.
7.	Halterung für Trageband	Zum Befestigen des Tragebands.
8.	SET /Richtungstaste	Zum Scrollen durch die Menüs und Bilder, danach Auswahl der Optionen.
9.	Akku-/SD-Speicherkartenschach	Fach für Batterien/Akkus und die Speicherkarte.
10.	Fassung für Dreibein-Stativ	Für die Montage der Kamera auf einem Stativ.

## SET /Richtungstasten

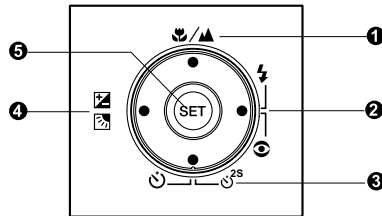

#	Name	Beschreibung
1.	▲ Taste	Scrollen nach oben.
	🌸/🌿 Fokus-Taste	Auswählen der geeigneten Schärfereinstellung.
2.	▶ Taste	Scrollen nach rechts.
	⚡ Blitztaste	Auswählen der geeigneten Blitzfunktion.
3.	▼ Taste	Scrollen nach unten.
	🕒 <sup>SS</sup> Selbstausslösertaste	Zum Ein- und Ausschalten des Selbstausslöser-Modus und Auswählen des gewünschten Selbstausslöser-Modus.
4.	◀ Taste	Scrollen nach links.
	📷/📷 Belichtungskorrektur/ Gegenlichtkorrektur	Ein- und Ausschaltung der Belichtungskorrektur Gegenlichtkorrektur.
5.	SET Taste	Öffnet die Menüseite und bestätigt eine gewählte Einstellung.























## Statusanzeige-LED

In der nachfolgenden Tabelle wird die Farbe und der Status der Status-LED aufgeführt.









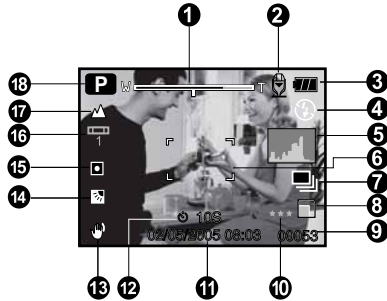









Farbe	Status	Beim Ausschalten	Beim Fotografieren	Während einer Verbindung mit einem PC
Grün	Ein	-	Bereit für die Aufnahme.	System bereit.
Rot	Ein	Akku wird gerade geladen.	Das Bild ist unscharf.	-
	Aus	Akkuladevorgang beendet.	-	-
	Blinkt	-	Es wird gerade auf Dateien zugegriffen. Blitz wird gerade geladen.	Es wird gerade auf Dateien zugegriffen.

# Symbole auf dem LCD-Monitor

## Fotomodus [ ]

1. Zoomstatus
2. Stimmennotiz
3. Ladestatus der Akkus
  - [  ] Akkus voll
  - [  ] Akkus halbvoll
  - [  ] Akkus fast leer
  - [  ] Akkus leer
4. Blitz-Symbol
  - [  ] Auto
  - [  ] Rote-Augen-Vermeidung
  - [  ] Vorblitz
  - [  ] Blitz An
  - [  ] Unterdrückter Blitz
5. [  ] Histogramm
6. Fokusbereich (wenn der Auslöser zur Hälfte heruntergedrückt wird).
7. Aufnahmemodusymbol
  - [ **Leer** ] Einzelbild
  - [  ] Serienbild
  - [ **AEB** ] AEB
  - [  ] Serie m. Blitz
  - [  ] Burst
8. Auflösung
  - [  ] 2816 x 2112
  - [  ] 2272 x 1704
  - [  ] 1600 x 1200
  - [  ] 640 x 480
9. Anzahl möglicher Aufnahmen
10. Qualität
  - [ **\*\*\*** ] Fein
  - [ **\*\*** ] Standard
  - [ **\*** ] Eco.
11. Datum/Zeit
12. Selbstauslöser-Symbol
  - [  **10s** ] 10 sek.
  - [  **2s** ] 2 sek.
  - [  **10+2s** ] 10+2 sek.
13. Warnsymbol für verwackelte Aufnahme
  - [  ] Belichtungskorrektur
  - [  ] Gegenlichtkorrektur



15. Symbol für Belichtungsmessung
  - [ **Leer** ] Mittbetont
  - [  ] Punkt
16. Weißabgleich-Symbol
  - [ **Leer** ] Automatisch
  - [  ] Glühbirne
  - [  ] Neon 1
  - [  ] Neon 2
  - [  ] Sonne
  - [  ] Wolken
  - [  ] Manuell
17. Fokus-Symbol
  - [ **Leer** ] Autofokus
  - [  ] Makro
  - [  ] Unendlich
18. Motivmodus
  - [ **P** ] Manuell
  - [  ] Panorama
  - [  ] Portrait
  - [  ] Landschaft
  - [  ] Sport
  - [  ] Nacht
  - [  ] Kerzenlicht
  - [ **TEXT** ] Text
  - [  ] Dämmerung
  - [  ] Morgenrot
  - [  ] Wasserspiel
  - [  ] Feuerwerk



### HINWEIS

- Mit jedem Drücken auf die Taste  schaltet die Anzeige auf dem Monitor zwischen der normalen Anzeige (Anzeige der Symbole usw.), normale Anzeige mit Verlauf, Bildkompositionslinie, LCD-Monitor AUS.

### Fotomodus [ 📷 ]

1. [ 📷 ] Videomodus
2. Zoomstatus
3. Ladestatus der Akkus
4. Auflösung
5. Mögliche Aufnahmedauer/ abgelaufene Zeit
6. Qualität
7. Aufnahme-Symbol
8. Selbstauslöser-Symbol
9. Fokus-Symbol

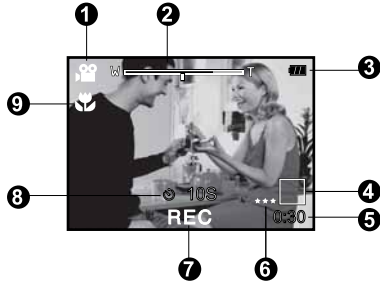

### Wiedergabemodus [ ▶ ]- Wiedergabe von Fotos

1. Wiedergabemodus
2. Dateinummer
3. Ordnernummer
4. Schutzsymbol
5. Stimmennotiz

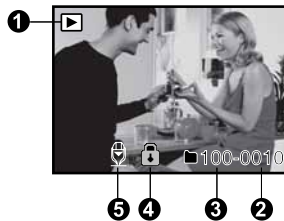

### Wiedergabemodus [ ▶ ]- Wiedergabe von Videos

1. Videostatusleiste
2. Abgelaufene Zeit
3. Dateinummer
4. Ordnernummer
5. Schutzsymbol
6. Videomodus
7. Wiedergabemodus
8. Gesamtdauer

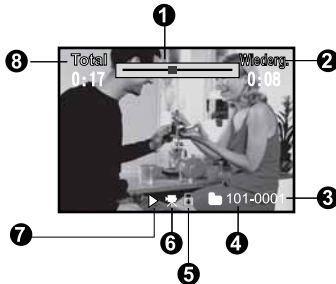



## ERSTE SCHRITTE

### Befestigen des Tragebands

Befestigen Sie das Trageband wie abgebildet.

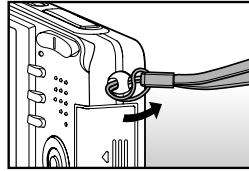
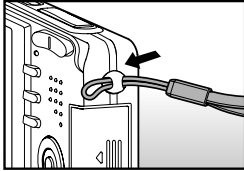

### Einlegen und Entnehmen des Akkus

Es wird empfohlen, den angegebenen Lithiumionenakku-Typ (3,7 V, 650 mAh) zu verwenden. Nur so kann die Kamera ihre volle Leistungsfähigkeit erreichen. Bevor Sie die Kamera benutzen können, muss der Akku geladen werden. Beim Einlegen und Entnehmen des Akkus muss die Kamera ausgeschaltet sein.

#### Einlegen des Akkus

1. Öffnen Sie das Akku-/SD-Speicherkartenfach.
2. Legen Sie den Akku richtig gepolt hinein.
  - Kippen Sie den Batteriefachriegel in Pfeilrichtung und legen den Akku so hinein, dass die Kennzeichnung zur Rückseite der Kamera zeigt.
3. Schließen Sie das Akku-/SD-Speicherkartenfach.

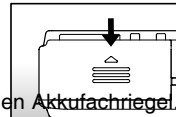
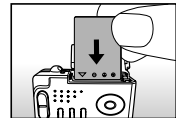
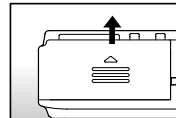

#### Entnehmen des Akkus

Öffnen Sie das Akku-/SD-Speicherkartenfach und lösen den **Akkufachriegel**. Wenn sich die Akkus etwas aus dem Fach herauslösen, können Sie sie ganz herausziehen.

## Aufladen der Akkus

Mit Hilfe des mitgelieferten AC-Netzteils/Ladegeräts kann der Akku aufgeladen oder die Kamera mit Strom versorgt werden. Schalten Sie die Kamera aus und legen dann den Akku zum Laden hinein.

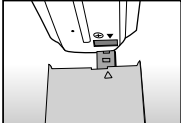
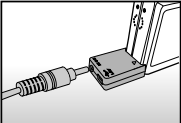
1. Schließen Sie den Umwandlungsadapter an den entsprechenden Anschluss an der Kamera an (siehe Abbildung).
- 
2. Schließen Sie das eine Ende des AC-Netzadapters an den DC-IN-Anschluss des Umwandlungsadapters an.
- 
3. Stecken Sie den Netzanschluss des Netzteils in eine Steckdose.
    - Die Sucher-LED leuchtet während des Ladevorgangs rot und erlischt, sobald der Ladevorgang beendet ist.
    - Es wird empfohlen, den Akku erst dann neu zu laden, wenn er vollständig entladen wurde.
    - Die Ladedauer hängt von der Umgebungstemperatur und der Restladung ab.



### HINWEIS

- Benutzen Sie diese Kamera nur mit dem angegebenen AC-Netzadapertyp. Es wird nicht für Schäden haftet, die auf die Benutzung eines falschen Netzteils beruhen.
- Sollte der Ladevorgang nicht gestartet werden, auch wenn Sie alle oben genannten Schritte ausgeführt haben, schalten Sie die Kamera ein, stellen nach Erscheinen der LCD-Anzeige einen beliebigen Modus ein und schalten dann die Kamera wieder aus.
- Es ist möglich, dass sich der Akku nach dem Aufladen oder nachdem er benutzt wurde, etwas warm anfühlt. Es handelt sich hierbei nicht um eine Fehlfunktion.
- Wenn Sie die Kamera in einer kalten Umgebung benutzen, sollten Sie die Kamera und den Akku warm halten, indem Sie sie unter ihrem Jackenstoff halten.
- Die Stromzufuhr wird durch das Öffnen des Akkufachs nicht unterbrochen, vorausgesetzt, der Akku wird nicht entnommen. Nach dem Entnehmen des Akkus bleiben das Datum und die Uhrzeit zwei Stunden lang gespeichert. Wird der Akku in dieser Zeit nicht wieder eingesetzt, werden diese Daten zurückgesetzt.
- Es wird empfohlen, den Akku vor der ersten Benutzung 8 Stunden lang aufzuladen.
- Trennen Sie den AC-Netzadapter/das Ladegerät immer erst vom Stromnetz und dann von der Kamera ab.
- Trennen Sie das AC-Netzteil/Ladegerät vom Stromnetz ab, wenn er nicht verwendet wird, da auch dann Strom verbraucht wird, wenn die Kamera nicht angeschlossen ist. Zudem besteht eine größere Gefahr.
- Batterie/Akku und AC-Netzadapter dürfen niemals mit Wasser in Berührung kommen! Stellen Sie niemals Gegenstände oder Behälter, die mit Flüssigkeiten gefüllt sind (z. B. Blumenvasen), auf der Kamera ab!

## Einsetzen und Entnehmen der SD-Speicherkarte (optionales Zubehör)

Die Kamera verfügt über einen internen Speicher von ca. 16 MB (10 MB zum Speichern von Bildern), auf dem die Fotos und Videoclips gespeichert werden können. Sie können die Speicherkapazität jedoch mit einer optionalen SD-Speicherkarte (Secure Digital) erweitern, so dass Sie zusätzliche Fotos und Videoclips speichern können.

### Einsetzen der SD-Speicherkarte

1. Öffnen Sie das Akku-/SD-Speicherkartenfach.
2. Legen Sie die SD-Speicherkarte richtig herum hinein.
  - Halten Sie die SD-Speicherkarte so, dass die Vorderseite der Karte (aufgedruckter Pfeil) zur Rückseite der Kamera zeigt. Schieben Sie dann die Karte so weit wie möglich in das Fach hinein.
3. Schließen Sie das Akku-/SD-Speicherkartenfach.

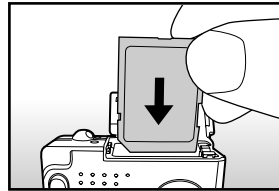

### Entnehmen der SD-Speicherkarte

Öffnen Sie das Akku-/SD-Speicherkartenfach. Wenn Sie leicht auf den Rand der SD-Speicherkarte drücken, wird sie ausgeworfen.



**HINWEIS**

- Damit wertvolle Daten nicht aus Versehen von der SD-Speicherkarte gelöscht werden, können Sie den Schreibschutzriegel (der sich an der Seite der SD-Speicherkarte befindet) in die Position "LOCK" schieben.

- Wenn Sie Daten auf einer SD-Speicherkarte speichern, bearbeiten oder löschen möchten, müssen Sie den Schreibschutzriegel wieder entfernen.
- Die SD-Speicherkarte muss zunächst mit dieser Digitalkamera formatiert werden. Lesen Sie in diesem Benutzerhandbuch nach unter "Formatieren einer SD-Speicherkarte oder des internen Speichers".
- Schalten Sie die Kamera aus, bevor Sie eine SD-Speicherkarte einsetzen oder entnehmen. Die Kamera schaltet sich beim Einsetzen oder Entnehmen einer SD-Karte automatisch aus.

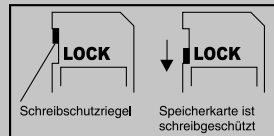

## Ein- und Ausschalten der Kamera

Bevor Sie die Kamera benutzen können, müssen Sie den Akku und eine SD-Speicherkarte einsetzen.

### Einschalten der Kamera

Drücken Sie zum Einschalten der Kamera auf die **POWER**-Taste.

- Die Sucher-LED leuchtet grün und die Kamera wird initiiert.
- Nachdem die Kamera eingeschaltet wurde, schaltet sie in den Modus, auf den der Modusschalter eingestellt ist.

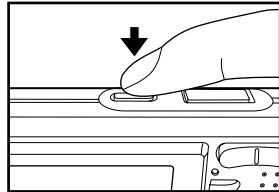

### Ausschalten der Kamera

Drücken Sie zum Ausschalten der Kamera auf die **POWER**-Taste.



**HINWEIS**

- Wenn die eingeschaltete Kamera über einen bestimmten Zeitraum nicht benutzt wird, wird die Kamera automatisch ausgeschaltet. Wenn Sie sie wieder benutzen möchten, muss sie wieder eingeschaltet werden. Weitere Details hierzu finden Sie in diesem Benutzerhandbuch unter **Setup-Menü (im Aufnahme-Modus)** im Abschnitt **“Auto Aus”**.

## Einstellen von Datum und Uhrzeit

Datum und Uhrzeit müssen neu eingestellt werden, wenn:

- Die Kamera das erste Mal eingeschaltet wird.
- Wenn die Kamera, die über einen bestimmten Zeitraum nicht mit Akkustrom versorgt wurde, wieder eingeschaltet wird.

Wenn das Datum und die Uhrzeit nicht auf dem LCD-Monitor angezeigt werden, führen Sie diese Schritte aus.

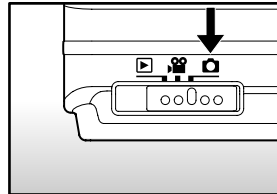



1. Stellen Sie den Modus-Schalter auf [ ] oder [ ].
2. Drücken Sie auf die **MENU**-Taste und wählen mit der Taste **▶** das Menü [Setup].
3. Wählen Sie mit den Tasten **▲** / **▼** die Option [Datum/Zeit] aus und drücken dann auf die Taste **SET**.
  - Es erscheint das Fenster, in dem Sie das Datum und die Uhrzeit festlegen können.
4. Wählen Sie mit den Tasten **◀** / **▶** das entsprechende Feld aus und ändern den jeweiligen Wert des Datums und der Uhrzeit mit den Tasten **▲** / **▼**.
  - Das Datum und die Uhrzeit werden in der Reihenfolge Jahr-Monat-Tag-Stunde-Minute eingestellt.
  - Die Zeit wird im 24-Stundenformat angezeigt.
5. Wenn Sie das Datum und die Uhrzeit eingestellt haben, drücken Sie auf **SET**.



## Auswahl der Sprache

Legen Sie fest, in welcher Sprache die Benutzerführung und Meldungen auf dem LCD-Monitor angezeigt werden sollen.

1. Stellen Sie den Modus-Schalter auf [  ], [  ] oder [  ].
2. Drücken Sie auf die **MENU**-Taste und wählen mit der Taste **▶** das Menü [Setup].
3. Wählen Sie mit den Tasten **▲**/**▼** die Option [Sprache] aus und drücken dann auf die Taste **SET**.
  - Es erscheint das Fenster, in dem Sie die Sprache festlegen können.
4. Wählen Sie mit der Taste **▲** / **▼** eine Sprache aus und drücken dann auf **SET**.
  - Die Einstellung wird gespeichert.





## Formatieren einer SD-Speicherkarte oder des internen Speichers

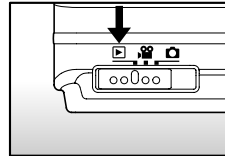

Mit dieser Funktion wird der interne Speicher (oder die Speicherkarte) formatiert und Bilder auf und anderen Daten gelöscht.

1. Stellen Sie den Modus-Schalter auf [  ].



2. Drücken Sie auf die **MENU**-Taste und wählen mit der Taste  das Menü [Setup].

3. Wählen Sie mit der Taste  /  die Option [Format] aus und drücken dann auf **SET**.

4. Wählen Sie mit der Taste  /  die Option [Ausführ.] aus und drücken dann auf **SET**.

- Um die Formatierung abzubrechen, wählen Sie [Abbruch] und drücken auf **SET**.



### HINWEIS

- Wenn Sie den internen Speicher der Kamera formatieren möchten, darf sich keine Speicherkarte in der Kamera befinden. Anderenfalls wird die Speicherkarte formatiert.
- Beim Formatieren der SD-Speicherkarte werden auch geschützte Bilder gelöscht. Dabei werden Bilddaten und auch alle anderen Daten gelöscht. Bevor Sie die Karte formatieren, stellen Sie sicher, dass alle Daten gelöscht werden können.
- Das Formatieren kann nicht rückgängig gemacht werden. Gelöschte Daten können nicht mehr wiederhergestellt werden.
- Eine fehlerhafte SD-Speicherkarte kann nicht einwandfrei formatiert werden.



## Einstellen der Bildauflösung und Bildqualität

Die Einstellung von Auflösung und Bildqualität bestimmt die Pixelgröße (Bildgröße), die Größe der Bilddatei und das Komprimierungsverhältnis der Bilder. Sie haben auch einen Einfluss auf die Anzahl der Bilder, die gespeichert werden können. Wenn Sie sich mit der Kamera vertraut machen, sollten Sie alle Einstellungen für die Auflösung einmal ausprobieren, damit Sie ein Gefühl dafür bekommen, wie sie sich auf die Bilder auswirken.

Bei einer höheren Auflösung und einer besseren Bildqualität werden bessere fotografische Ergebnisse erzielt, die Dateien werden dabei aber auch größer. Wenige Bilder benötigen dann viel Speicherplatz.

Eine hohe Auflösung und eine gute Qualität werden empfohlen für Bilder, die ausgedruckt werden sollen oder bei denen die Details sehr wichtig sind. Bei einer niedrigeren Auflösung/Bildqualität wird weniger Speicherplatz benötigt. Solche Aufnahmen sind geeignet zum Versenden in E-Mails, in Berichten oder zum Veröffentlichen auf Webseiten.

Um die Bildauflösung oder Bildqualität zu ändern, führen Sie die nachfolgenden Schritte aus:



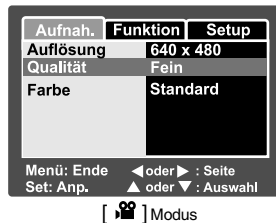

1. Stellen Sie den Modus-Schalter auf [  ] oder [  ].
2. Drücken Sie auf die Taste **MENU**.
  - Das [Aufnah.-]Menü wird angezeigt.
3. Wählen Sie mit der Taste **▲ / ▼** die Option [Auflösung] aus und drücken dann auf die Taste **SET**.
4. Wählen Sie mit der Taste **▲ / ▼** einen Eintrag aus und drücken dann auf **SET**.
5. Wählen Sie mit der Taste **▲ / ▼** die Option [Qualität] aus und drücken dann auf die Taste **SET**.
6. Wählen Sie mit der Taste **▲ / ▼** einen Eintrag aus und drücken dann auf **SET**.
7. Um das Menü zu beenden, drücken Sie auf die Taste **MENU**.







## Mögliche Anzahl der Bilder (Fotos)

In der Tabelle wird die ungefähre Anzahl Bilder angegeben, die Sie bei jeder Einstellung entsprechend der Kapazität des internen Speichers und der SD-Speicherkarte machen können.

Auflösung	Qualität	Interner Speicher	Größe der SD-Speicherkarte					
			32MB	64MB	128MB	256MB	512MB	1GB
 2816 x 2112	*** Fein	3	9	18	37	75	151	299
	** Standard	6	18	37	75	150	302	595
	* Eco.	9	27	56	113	226	455	898
 2272 x 1704	*** Fein	4	13	28	57	114	231	455
	** Standard	9	27	56	115	229	462	911
	* Eco.	14	41	84	170	339	683	1347
 1600 x 1200	*** Fein	9	26	54	110	219	442	872
	** Standard	18	52	107	217	433	873	1721
	* Eco.	27	78	161	326	650	1310	2582
 640 x 480	*** Fein	55	157	322	652	1300	2620	5164
	** Standard	110	315	645	1305	2600	5240	10328
	* Eco.	165	473	968	1958	3901	7860	15493

## Mögliche Aufnahmedauer in Sekunden (Videoclip)

Auflösung	Qualität	Interner Speicher	Größe der SD-Speicherkarte					
			32MB	64MB	128MB	256MB	512MB	1GB
 640 x 480	*** Fein	0:39	2:19	5:01	10:23	20:57	42:27	83:55
	** Standard	0:50	2:50	6:03	12:30	25:09	50:55	99:99
 320 x 240	*** Fein	1:54	5:52	12:16	25:03	50:08	99:99	99:99
	** Standard	2:37	7:52	16:21	33:18	66:34	99:99	99:99

- \* Die oben angeführten Daten zeigen die Ergebnisse von Standardtests. Die tatsächliche Kapazität hängt von den Aufnahmebedingungen und den anderen Einstellungen ab.
- \* Wenn die Kapazität der SD-Speicherkarte groß genug ist, können bis zu 99,999 Fotos gemacht und bis zu 99 Minuten und 99 Sekunden lang Videoclips aufgenommen werden.

# AUFNAHMEMODUS

## [ ] Foto-Modus

Die Kamera verfügt über einen 2,5"-TFT-LCD-Farbmonitor, auf dem Sie die Bilder arrangieren, die aufgezeichneten Bilder/Videos ansehen und die Menüeinstellungen ändern können.

1. Drücken Sie zum Einschalten der Kamera auf die **POWER**-Taste.
2. Stellen Sie den Modus-Schalter auf [  ].
3. Arrangieren Sie die Aufnahme auf dem LCD-Monitor.
4. Drücken Sie auf den Auslöser.

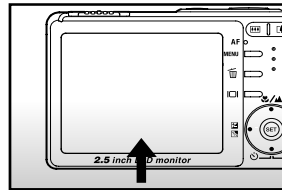

- Drücken Sie die Auslöser-Taste zur Hälfte herunter, um die automatische Entfernungseinstellung und Belichtung zu aktivieren. Drücken Sie dann für die Aufnahme die Auslöser-Taste vollständig herunter.
- Wenn die Kamera das Aufnahmeobjekt scharfgestellt hat und die Belichtung berechnet wurde, wird der Fokusrahmen blau und die Sucher-LED leuchtet grün auf.
- Ist die Fokus- oder Belichtungseinstellung ungeeignet, blinkt der Fokusrahmen gelb und die Statusanzeige-LED leuchtet rot.
- Wenn Sie die Vorschaufunktion eingeschaltet haben ("Ein"), wird das aufgenommene Foto angezeigt, während die Aufnahme in den Speicher/ auf die SD-Speicherkarte geschrieben wird.

① Drücken Sie den Auslöser zur Hälfte herunter

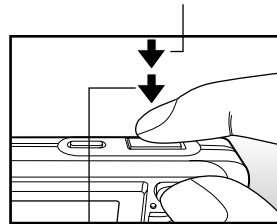

② Drücken Sie ihn vollständig herunter

## Aufnehmen von Stimmennotizen

Eine Stimmennotiz kann im Foto-Modus kurz nach der Aufnahme eines Fotos 30 Sekunden lang aufgenommen werden.

1. Stellen Sie den Modus-Schalter auf [ ].
2. Drücken Sie auf **MENU** und wählen mit ► das Menü [Funktion] aus.
  - Das [Funktion]-Menü wird angezeigt.
3. Wählen Sie mit der Taste ▲ / ▼ die Option [Stimmennotiz] aus und drücken dann auf **SET**.
4. Wählen Sie mit der Taste ▲ / ▼ die Option [Ein] aus und drücken dann auf **SET**.
5. Drücken Sie auf die Taste **MENU**, um das Menü zu beenden.
  - Auf dem LCD-Monitor erscheint das Symbol [ ].
6. Arrangieren Sie das Bild, drücken die Auslöser-Taste erst zur Hälfte und dann vollständig herunter.
  - Auf dem LCD-Monitor erscheint [VOICE RECORDING] und die Aufnahme wird gestartet.
7. Zum Beenden drücken Sie noch einmal auf den Auslöser oder warten die 30 Sekunden der Aufnahme ab.
  - Auf dem LCD-Monitor erscheint [VOICE RECORD END], und die Aufnahme wird beendet.
  - Die Aufnahmen, die mit einer Stimmennotiz aufgenommen wurden, sind mit dem Symbol [ ] gekennzeichnet.



HINWEIS

- Die Stimmennotizfunktion ist nur im Aufnahmemodus [Einzelbild] verfügbar.
- Bei den Aufnahmemodi [Serienbild], [AEB], [Serie m.Blitz] und [Burst] ist die Stimmennotizfunktion automatisch auf [Aus] festgelegt.

## Der optische Zoom

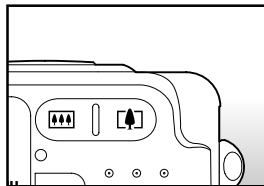

Mit der Zoomfunktion können Sie Aufnahmen bis zu 3-fach vergrößern bzw. je nach Abstand zum Aufnahmeobjekt eine Weitwinkelaufnahme machen. Sie können auch die Mitte des Monitors vergrößern und die Aufnahmen mit dem Digitalzoom machen.

1. Stellen Sie den Modus-Schalter auf [ ] oder [ ].
2. Arrangieren Sie die Aufnahme mit der Zoomtaste.
  - Durch Drücken auf wird das Aufnahmeobjekt auf dem LCD-Monitor und auf der Aufnahme vergrößert.
  - Durch Drücken auf können Sie ein Bild mit einem größeren Winkel aufnehmen.
  - Je nach Einstellung des Zooms ändert sich die Position des Zoomobjektivs.
3. Drücken Sie die Auslösertaste erst zur Hälfte und dann vollständig herunter.



## Der Digitalzoom

Mit der Kombination aus dem 3-fachen optischen und dem 4,0-fachen digitalen Zoom können Sie Aufnahmen je nach Aufnahmeobjekt und Entfernung bis zu 12-fach vergrößern. Der Digitalzoom ist eine sehr nützliche Funktion, je mehr aber ein Bild vergrößert (gezoomt) wird, um so grobkörniger wird es auch.

1. Stellen Sie den Modus-Schalter auf [  ] oder [  ].
2. Um den Digitalzoom zu aktivieren:
  - a. Drücken Sie auf die **MENU**-Taste.
  - b. Wählen Sie mit den Tasten ◀/▶ die Option [Funktion].
  - c. Wählen Sie mit den Tasten ▲/▼ die Option [Digitaler Zoom] und drücken auf die Taste **SET**.
  - d. Wählen Sie noch einmal mit den Tasten ▲/▼ die Option [Ein] und drücken auf die Taste **SET**.
  - e. Drücken Sie auf die Taste **MENU**, um das Menü-Fenster zu schließen.
  - f. Um den Digitalzoom zu aktivieren, drücken Sie die Taste  vollständig herunter und halten sie solange gedrückt, bis das Bild auf dem LCD-Monitor die gewünschte Größe erreicht hat.

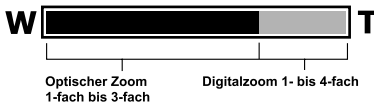

3. Drücken Sie auf den Auslöser, um das "gezoomte" Bild aufzunehmen.





**HINWEIS**

- Die Zoomeinstellung wird automatisch zurückgesetzt, wenn die Kamera entweder manuell oder durch die automatische Ausschaltfunktion ausgeschaltet wird.



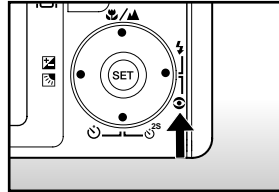

## Einstellen des Blitzes

Stellen Sie den Blitz ein. Sie können je nach Aufnahmebedingungen einen geeigneten Blitzmodus einstellen.

1. Stellen Sie den Modus-Schalter auf [  ].
2. Wählen Sie mit der Taste  den gewünschten Blitzmodus.







Bei den verschiedenen Blitz-Modi sind unterschiedliche Blitzeinstellungen verfügbar:

						
Szene-Modus	Manuell	<input type="radio"/>	<input type="radio"/>	<input type="radio"/>	<input type="radio"/>	<input type="radio"/>
	Panorama	<input type="radio"/>	<input type="radio"/>	<input type="radio"/>	<input type="radio"/>	<input type="radio"/>
	Portrait	X	<input type="radio"/>	X	X	X
	Landschaft	X	X	X	X	<input type="radio"/>
	Sport	X	X	X	X	<input type="radio"/>
	Nacht	<input type="radio"/>	<input type="radio"/>	<input type="radio"/>	<input type="radio"/>	<input type="radio"/>
	Kerzenlicht	X	X	X	X	<input type="radio"/>
	Text	X	X	X	X	<input type="radio"/>
	Dämmerung	X	X	X	X	<input type="radio"/>
	Morgenrot	X	X	X	X	<input type="radio"/>
Aufnahmemodus	Wasserspiel	<input type="radio"/>	<input type="radio"/>	<input type="radio"/>	<input type="radio"/>	<input type="radio"/>
	Feuerwerk	X	X	X	X	<input type="radio"/>
	Einzelbild	<input type="radio"/>	<input type="radio"/>	<input type="radio"/>	<input type="radio"/>	<input type="radio"/>
	Serienbild	X	X	X	X	<input type="radio"/>
	AEB	X	X	X	X	<input type="radio"/>
Fokus-Modus	Serie m.Blitz	X	X	X	<input type="radio"/>	X
	Burst	X	X	X	X	<input type="radio"/>
	Auto	<input type="radio"/>	<input type="radio"/>	<input type="radio"/>	<input type="radio"/>	<input type="radio"/>
	Makro	<input type="radio"/>	<input type="radio"/>	<input type="radio"/>	<input type="radio"/>	<input type="radio"/>
	Unendlich	<input type="radio"/>	<input type="radio"/>	<input type="radio"/>	<input type="radio"/>	<input type="radio"/>



\* Diese Tabelle dient nur als Anhaltspunkt und kann bei anderen Kombinationen von Foto-Modi abweichen.



\* : Verfügbar X: Nicht verfügbar

Bei den verschiedenen Blitz-Modi sind unterschiedliche Blitzeinstellungen verfügbar:

Blitzmodus	Beschreibung
[  ] Auto	Der Blitz wird automatisch je nach den Lichtverhältnissen der Umgebung ausgelöst.
[  ] Rote-Augen-Vermeidung	Der Blitz zur Rote-Augen-Reduzierung wird für Aufnahmen von Personen und Tieren unter schlechten Lichtbedingungen verwendet. Achten Sie darauf, dass die aufgenommene Person während der Aufnahme direkt in die Kamera blickt bzw. so nah wie möglich an der Kamera steht. Der Blitz wird immer zweimal ausgelöst, und das die Aufnahme beim zweiten Blitz gemacht.
[  ] Vorblitz	Der Blitz-Modus "Vorblitz" gibt Ihnen die Möglichkeit das zu fotografierende Objekt mit einem Blitz vor der eigentlichen Aufnahme und Blitzauslösung aufzuhellen.
[  ] Blitz An	Bei dieser Funktion wird der Blitz immer ausgelöst. Verwenden Sie diese Funktion, wenn Sie Aufnahmen bei künstlichen Lichtbedingungen machen.
[  ] Unterdrückter Blitz	Diese Funktion wird für Aufnahmen mit Raumbelichtung wie bei Bühnen- und Hallenereignissen oder wenn sich das Aufnahmeobjekt außerhalb der Blitzreichweite befindet verwendet.



## Einstellen der Schärfe

Sie können Aufnahmen machen, wobei der Abstand zum Aufnahmeobjekt mit der Autofokus-Funktion automatisch eingestellt wird. Sie können auch die Makro-Funktion [  ] oder eine unendliche Entfernung [  ] wählen.

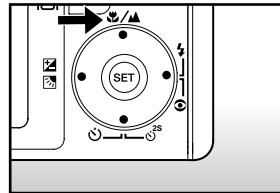
1. Stellen Sie den Modus-Schalter auf [  ] oder [  ].
2. Wählen Sie mit der Taste /▲ den gewünschten Blitz-Modus.



Die folgende Tabelle hilft Ihnen dabei, den geeigneten Fokusmodus auszuwählen:

Fokusmodus	Beschreibung
[Leer] Autofokus	Wählen Sie diese Funktion, wenn Sie die Einstellungen der Kamera überlassen möchten. Sie müssen sich dann selbst um nichts kümmern. Ca. 50 cm bis unendlich (Weitwinkel und Tele)
[  ] Makro	Wählen Sie diese Funktion für Nahaufnahmen. Weitwinkel (Zoom aus): Ca. 6 cm bis unendlich Tele (bei 3-fachem optischem Zoom): Ca. 35 cm bis unendlich
[  ] Unendlich	Wählen Sie diesen Modus, wenn Sie Aufnahmen von Aufnahmeobjekten machen möchten, die sich in einer großen Entfernung befinden.

## Der Selbstauslöser

Mit dieser Einstellung können Sie Selbstauslöseraufnahmen machen.

1. Stellen Sie den Modus-Schalter auf [ ] oder [ ].
2. Wählen Sie mit der Taste die gewünschte Einstellung aus.

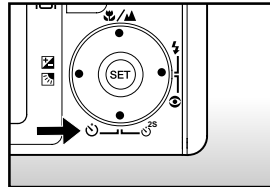

- Im [ ]-Modus:

AUS → [ 10s ] 10 sek. → [ 2s ] 2 sek.  
 ↖ [ 10+2s ] 10+2 sek. ↗

- Im [ ]-Modus:

AUS → [ 10s ] 10 sek. → [ 2s ] 2 sek.  
 ↖ [ 10+2s ] 10+2 sek. ↗

3. Arrangieren Sie das Bild, drücken die Auslöser-Taste erst zur Hälfte und dann vollständig herunter.
  - Die Selbstauslöser-LED blinkt, und nach Ablauf der eingestellten Zeit wird die Aufnahme ausgelöst.
  - Auf dem LCD-Monitor werden die Sekunden heruntergezählt.
  - Um den Selbstauslöser zu unterbrechen, drücken Sie den Auslöser zur Hälfte herunter.

Die folgende Tabelle hilft Ihnen dabei, den geeigneten Selbstauslösermodus auszuwählen:

Selbstauslösermodus	Beschreibung
[  10s ] 10 sek.	Das Bild wird etwa 10 Sekunden nach dem Drücken des Auslösers aufgenommen.
[  2s ] 2 sek.	Das Bild wird etwa 2 Sekunden nach dem Drücken des Auslösers aufgenommen.
[  10+2s ] 10+2 sek.	Eine Aufnahme wird 10 Sekunden nach Betätigen des Auslösers gemacht, die zweite Aufnahme erfolgt 2 Sekunden später. Dieser Modus ist sehr praktisch für die Aufnahme von Gruppenbildern.



## Belichtungskorrektur/Gegenlichtkorrektur

Sie können die Fotos, die Sie aufnehmen, insgesamt heller oder dunkler machen. Diese Einstellungen werden verwendet, wenn sonst keine geeignete Helligkeit (Belichtung) erreicht werden kann, z.B. wenn der Helligkeitskontrast zwischen dem Aufnahmeobjekt und dem Hintergrund zu groß ist oder wenn das Aufnahmeobjekt sehr klein ist im Verhältnis zum Gesamtbild. Die Belichtung kann in Schritten von 0,3 EV festgelegt werden.

1. Stellen Sie den Modus-Schalter auf [ ] und drücken auf die Taste .
  - Mit jedem Drücken auf die Taste ändert sich die Einstellung in der Reihenfolge [Leer], [ ] Gegenlichtkorrektur und [ ] Belichtungskorrektur.

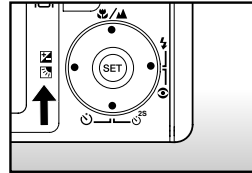

2. Stellen Sie die Belichtung mit den Tasten / ein.
  - Sie können den Wert mit der Taste vergrößern.
  - Sie können den Wert mit der Taste verringern.
  - Die Werte für die Belichtungskorrektur sind: -2,0, -1,7, -1,3, -1,0, -0,7, -0,3, 0, +0,3, +0,7, +1,0, +1,3, +1,7, +2,0

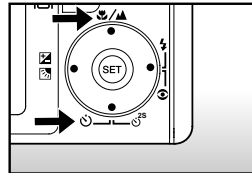

- Bestätigen Sie den Löschvorgang mit der Taste .
- Je größer der Wert, um so heller ist das Bild. Je kleiner der Wert, um so dunkler ist das Bild. Der eingestellte Wert wird auf dem LCD-Monitor angezeigt.

### Art der Aufnahmeobjekte und einzustellende Werte







- + (positive) Korrektur
  - \* Druckerzeugnisse mit dunklem Text auf hellem Papier
  - \* Gegenlichtaufnahmen
  - \* Helle Motive oder stark reflektiertes Licht wie auf Skipisten
  - \* Wenn der Himmel einen großen Teil des Bilds einnimmt
- - (negative) Korrektur
  - \* Personen, die von einem Spotlicht angestrahlt werden, insbesondere vor einem dunklen Hintergrund
  - \* Druckerzeugnisse mit hellem Text auf dunklem Papier
  - \* Schwach reflektierende Aufnahmeobjekte wie immergrüne Bäume oder dunkles Blätterwerk
- Gegenlichtkorrektur (+1,3, fest)
  - \* Wenn das Aufnahmeobjekt dunkel und der Hintergrund hell ist.
  - \* Wenn das Aufnahmeobjekt (Person) vor einer Lichtquelle steht.





## Einstellen des Motivmodus

Wählen Sie ganz einfach einen der folgenden 12 Modi, um Ihre Aufnahme mit den am besten geeigneten Einstellungen zu machen.

1. Stellen Sie den Modus-Schalter auf [  ].
  - a. Drücken Sie auf die **MENU**-Taste.
  - b. Wählen Sie mit der Taste **▲ / ▼** die Option [SzeneModus] aus und drücken dann auf **SET**.
  - c. Wählen Sie mit der Taste **▲ / ▼** einen Eintrag aus und drücken Sie dann auf **SET**.
2. Arrangieren Sie das Bild, drücken die Auslöser-Taste erst zur Hälfte und dann vollständig herunter.

Die folgende Tabelle hilft Ihnen dabei, den geeigneten Motiv-Modus auszuwählen:

Szene-Modus	Beschreibung
[  ] Manuell	Wählen Sie diesen Modus für Aufnahmen ohne spezielle Funktionen oder manuelle Einstellungen. In diesem Modus können Sie die Kameraeinstellungen entsprechend der Aufnahmebedingungen ändern.
[  ] Panorama	Wählen Sie diesen Modus, wenn Sie eine Fotoserie aufnehmen möchten, um sie dann z. B. mit einer speziellen Software zu einem Foto zusammenzufügen.
[  ] Portrait	Wählen Sie diesen Modus für die Aufnahme von Personen, die sich scharf vor einem unscharfen Hintergrund abzeichnen sollen.
[  ] Landschaft	Wählen Sie diesen Modus für Aufnahmen mit der Entfernungseinstellung Unendlich für scharfe Konturen und einer hohen Farbsättigung.
[  ] Sport	Für die Aufnahme von Aufnahmeobjekten, die sich schnell bewegen.
[  ] Nacht	Für Aufnahmen von Personen vor einem abendlichen oder nächtlichen Hintergrund.

Szene-Modus	Beschreibung
[  ] Kerzenlicht	Wählen Sie diesen Modus, wenn Sie Fotos bei Kerzenlicht aufnehmen möchten, ohne die Atmosphäre zu stören.
[ <b>TEXT</b> ] Text	Wählen Sie diesen Modus, wenn das Aufnahmeobjekt aus schwarzen und weißen Flächen, wie etwa bei gedruckten Texten, besteht.
[  ] Dämmerung	Wählen Sie diesen Modus, wenn Sie Sonnenuntergänge fotografieren möchten. Hier wird sicher gestellt, dass die tiefen Farbtöne des Motivs erhalten bleiben.
[  ] Morgenrot	Wählen Sie diesen Modus, wenn Sie Sonnenaufgänge fotografieren möchten. Hier wird sicher gestellt, dass die tiefen Farbtöne des Motivs erhalten bleiben.
[  ] Wasserspiel	Wählen Sie diesen Modus, wenn Sie Wasserspiele bzw. Szenen mit spritzendem Wasser fotografieren möchten.
[  ] Feuerwerk	Wählen Sie diesen Modus, wenn Sie ein Feuerwerk mit der optimalen Belichtung fotografieren möchten. Es wird empfohlen, ein Dreibeinstativ zu verwenden, da die Verschlusszeit langsamer ist.

Im Szene-Modus verfügbares Aufnahme-Menü:

	Manuell	Panorama	Portrait	Landschaft	Sport	Nacht	Kerzenlicht	Text	Dämmerung	Morgenrot	Wasserspiel	Feuerwerk
Auflösung	○	○	○	○	○	○	○	○	○	○	○	○
Qualität	○	○	○	○	○	○	○	○	○	○	○	○
Schärfe	○	○	X	X	X	X	X	X	X	X	X	X
Sättigung	○	○	X	X	X	X	X	X	X	X	X	X
Farbe	○	○	X	X	X	X	X	X	X	X	X	X
Weissabgleich	○	○	X	X	X	X	X	X	X	X	X	X
Manuell WB	○	○	X	X	X	X	X	X	X	X	X	X
ISO	○	○	X	X	X	X	X	X	X	X	X	X
Belichtung	○	○	X	X	X	X	X	X	X	X	X	X

\* ○: Verfügbar X: Nicht verfügbar

## Einstellen des Panoramamodus

Dieser Modus soll Ihnen bei der Aufnahme einer Fotoserie helfen, bei der die einzelnen Fotos später mit einer Software so zusammengefügt werden können, dass daraus ein Panoramabild entsteht. Auf diese Weisen können Sie auch Aufnahmeobjekte fotografieren, die nicht auf ein einzelnes Bild passen wie Landschaften. Die einzelnen Fotos werden später mit einem Programm wie Cool 360 oder Photoshop zusammengefügt.

1. Stellen Sie den Modus-Schalter auf [  ].
  - a. Drücken Sie auf die **MENU**-Taste.
  - b. Wählen Sie mit der Taste **▲** / **▼** die Option [Szene-Modus] aus und drücken dann auf **SET**.
  - c. Wählen Sie mit den Tasten **▲** / **▼** die Option [Panorama] und drücken auf die Taste **SET**.
2. Machen Sie das erste Foto.
  - Das nächste Bild erscheint neben dem vorhergehenden Bild.
3. Richten Sie die Kamera so auf das Aufnahmeobjekt, dass sich das zweite Bild etwas mit dem ersten Bild überschneidet, und drücken Sie dann auf den Auslöser, um das nächste Foto zu machen.
4. Führen Sie diese Schritte für weitere Aufnahmen aus.
5. Nachdem Sie die letzte Aufnahme gemacht haben, drücken Sie auf die Taste **MENU**.

## [ ] Videomodus

Bei der Videofunktion können Sie kurze Videosequenzen mit einer Auflösung von 320 x 240/640 x 480 Pixeln aufnehmen. Sie können festlegen, ob gleichzeitig eine Tonaufnahme gemacht werden soll.

1. Stellen Sie den Modus-Schalter auf [  ].
2. Arrangieren Sie die Aufnahme mit der Zoomtaste.
3. Drücken Sie auf den Auslöser.
  - Die Aufnahme des Videoclips wird gestartet.
  - Wenn Sie ein weiteres Mal auf den Auslöser drücken, wird die Aufnahme des Videoclips gestoppt.
  - Die Aufnahmedauer hängt von der Speicherkapazität und dem Aufnahmeobjekt ab.
  - Während der Aufnahme eines Videos kann die Zoomfunktion nicht verwendet werden.



**HINWEIS**

- Bei der Aufnahme von Videoclips kann kein Blitz ausgelöst werden.
- Im [Aufnahme]-Menü sind diese Optionen verfügbar: [Auflösung], [Qualität] und [Farbe].
- Im [Funktion]-Menü sind diese Optionen verfügbar: [Audio], [LCD-Helligkeit] and [Digitaler Zoom].

## [ ▶ ] WIEDERGABEMODUS

### Wiedergabe von Fotos

Sie können sich Fotos auf dem LCD-Monitor ansehen.

1. Stellen Sie den Modus-Schalter auf [ ▶ ].
  - Die zuletzt gemachte Aufnahme eines Fotos wird auf dem LCD-Display angezeigt.
2. Sie können sich die Aufnahmen nacheinander vorwärts oder rückwärts ansehen, indem Sie auf die Tasten ◀ / ▶ drücken.
  - Um das vorhergehende Bild anzuzeigen, drücken Sie auf die Taste ◀.
  - Um das nächste Bild anzuzeigen, drücken Sie auf die Taste ▶.

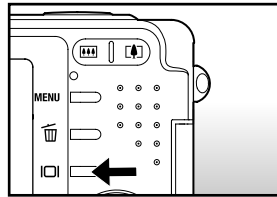
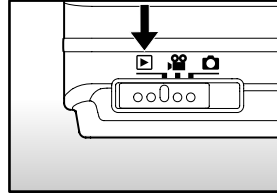

### Bildinformationen

Sie können während der Wiedergabe die Art der Bildinformationen durch Drücken der Taste [ I ] ändern. Bei jedem Drücken auf [ I ] ändert sich die Bildschirmanzeige in dieser Reihenfolge:



#### HINWEIS

- Wenn Sie während der Wiedergabe auf die Tasten ▲ / ▼ drücken, wird die Anzeige in einem Winkel von 90° gedreht. Mit der Taste ▼ wird das Bild im Uhrzeigersinn gedreht, mit ▲ wird das Bild entgegen dem Uhrzeigersinn gedreht. Drücken Sie dann auf die Taste in die entgegengesetzte Richtung, wird das Bild wieder in seine ursprüngliche Lage gedreht.
- Zusammen mit den Videodaten wird das Symbol [ 📺 ] angezeigt. Videoclips können nicht gedreht werden.
- Bilder, die mit Ton aufgenommen wurden, tragen das Symbol [ 🔊 ].
- Drücken Sie auf **SET**, um die Tonaufnahme wiederzugeben.

## Wiedergeben von Videoclips

Sie können sich die aufgenommenen Videoclips auf dem LCD-Monitor ansehen. Dazu können Sie sich die Tonaufnahme anhören.

1. Stellen Sie den Modus-Schalter auf [  ].
  - Die zuletzt gemachte Aufnahme eines Fotos wird auf dem LCD-Display angezeigt.
2. Wählen Sie mit der Taste ◀ / ▶ einen Videoclip aus.
3. Drücken Sie auf die **SET**-Taste.
  - Wenn Sie während der Wiedergabe auf die Tasten ▶ / ◀ drücken, wird das Video vor- oder zurückgespult.
  - Um die Wiedergabe zu stoppen, drücken Sie die Taste ▼.  
Die Wiedergabe wird gestoppt und kehrt zum Anfang des Videoclips zurück.
  - Um die Wiedergabe des Videos zu unterbrechen,  
Drücken Sie auf die **SET**-Taste.  
Die Wiedergabe des Videos wird unterbrochen.  
Drücken Sie zum Fortfahren noch einmal auf die **SET**-Taste.

## Tastenfunktionen

	Während der Wiedergabe	Während der Pause	Während eines Abbruchs
Taste ▶	Schnelle Wiedergabe. Mit jedem Drücken auf ▶ ändert sich die Wiedergabegeschwindigkeit von der doppelten auf die vierfache Geschwindigkeit und dann wieder auf die normale Geschwindigkeit.	-	Das nächste Bild wird angezeigt.
Taste ◀	Schnelle Wiedergabe rückwärts. Mit jedem Drücken auf ◀ ändert sich die Wiedergabegeschwindigkeit von der doppelten auf die vierfache Geschwindigkeit und dann wieder auf die normale Geschwindigkeit vorwärts.	-	Das vorhergehende Bild wird angezeigt.
Taste ▼	Stopp (Auf dem Monitor wird wieder das erste Bild angezeigt)		-
Taste <b>SET</b>	Pause	Fortsetzen der Wiedergabe	Normale Wiedergabe

**HINWEIS**

- Videoclips können weder gedreht oder vergrößert werden.
- Die Wiedergabeinformationen werden nicht zusammen mit den Videoclips auf dem LCD-Monitor angezeigt.

## Wiedergabe von Fotos/Videoclips auf einem Fernsehgerät

Sie können sich Ihre Aufnahmen auch auf einem Fernsehgerät ansehen. Bevor Sie die Kamera an ein Gerät anschließen, müssen Sie zunächst entsprechend dem Ausgabesystem des Wiedergabegeräts NTSC oder PAL einstellen. Schalten Sie dann alle angeschlossenen Geräte aus. Es wird empfohlen, die Kamera während der Übertragung der aufgenommenen Bilder und Videoclips mit dem AC-Netzadapter über das Stromnetz mit Strom zu versorgen.

1. Stellen Sie den Modus-Schalter auf [  ].
2. Schließen Sie das eine Ende des A/V-Kabels an den Umwandlungsadapter-Anschluss der Kamera an.
  - Wenn Sie für den Anschluss des A/V-Kabels den Umwandlungsadapter verwenden, schließen Sie zuerst den Umwandlungsadapter an den Umwandlungsadapter-Anschluss der Kamera an und dann das eine Ende des A/V-Kabels an den A/V-Anschluss des Umwandlungsadapters an.
3. Schließen Sie das andere Ende an den A/V-Eingang des Fernsehgeräts an.
4. Schalten Sie das Fernsehgerät und die Kamera ein.
5. Starten Sie die Wiedergabe der Fotos/Videoclips.
  - Die Bedienung entspricht der Wiedergabe der Fotos und Videoclips auf der Kamera.

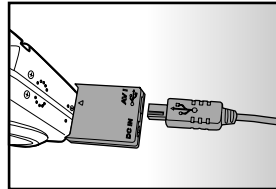
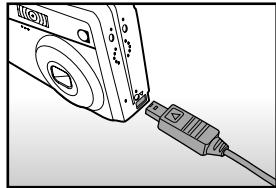



HINWEIS

- Weitere Details erfahren Sie im **Setup-Menü (Wiedergabe-Modus)** unter **"Videoausgabe"**.



## Aufnahme von Stimmennotizen

Während der Aufnahme von Fotos können Sie maximal 30 Sekunden Ton als "Notiz" zum Bild aufnehmen. Die Stimmennotiz kann nur einmal aufgenommen werden.

1. Stellen Sie den Modus-Schalter auf [  ].
  - Die zuletzt gemachte Aufnahme eines Fotos wird auf dem LCD-Display angezeigt.
2. Wählen Sie mit den Tasten ◀/▶ das Bild aus, für das Sie eine Stimmennotiz aufnehmen möchten.
3. Drücken Sie auf den Auslöser.
  - Auf dem Monitor erscheint [VOICE RECORDING] und die Aufnahme wird gestartet.
4. Um die Tonaufnahme zu beenden, müssen Sie ein zweites Mal auf den Auslöser drücken.
  - Auf dem LCD-Monitor erscheint [VOICE RECORD END], und die Aufnahme wird beendet. Die Aufnahmen, die mit einer Stimmennotiz aufgenommen wurden, sind mit dem Symbol [  ] gekennzeichnet.

## Wiedergabe von Stimmennotizen

Wenn Sie auf **SET** drücken, wird [VOICE PLAYBACK] angezeigt und die Stimmennotiz wird wiedergegeben.















HINWEIS

- Die Stimmennotizfunktion ist nur für Bildaufnahmen verfügbar.



## Anzeigen von Miniaturbildern (Thumbnails)

Mit dieser Funktion können Sie gleichzeitig 9 Miniaturbilder auf dem LCD-Monitor anzeigen lassen, so dass Sie schnell Zugriff auf ein bestimmtes Bild haben.

1. Stellen Sie den Modus-Schalter auf [  ].
  - Die zuletzt gemachte Aufnahme eines Fotos wird auf dem LCD-Display angezeigt.
2. Drücken Sie auf die Taste .
  - Die Bilder werden in der Miniaturbildanzeige angezeigt.
  - Bilder, die Sie mit den Tasten  /  /  /  markiert haben, sind mit einem grünen Rahmen gekennzeichnet.
  - Wenn sich zehn oder mehr Bilder im Speicher befinden, können Sie mit den Tasten  /  weiterblättern.
3. Drücken Sie auf die Tasten  /  /  / , um das ausgewählte Bild in Normalgröße anzuzeigen.
4. Drücken Sie auf die **SET**-Taste.
  - Das ausgewählte Bild wird in normaler Größe angezeigt.









### HINWEIS

- Bei der Miniaturbild-Anzeige werden die Symbole [  ], [  ], [  ] angezeigt.

## Zoomen des angezeigten Bildes

Mit dieser Funktion können Sie auch einzelne Bereiche eines Bilds vergrößern, so dass Sie auch Details überprüfen können.

1. Stellen Sie den Modus-Schalter auf [  ].
2. Wählen Sie mit den Tasten ◀ / ▶ das Bild aus, das vergrößert werden soll.
  - Sie können auch aus der Miniaturbildanzeige ein Foto zum Vergrößern auswählen.
3. Stellen Sie mit der Taste  /  das Zoomverhältnis ein.
  - Wenn Sie auf  drücken, wird das Bild vergrößert.
  - Um das Bild wieder auf seine ursprüngliche Größe zu bringen, drücken Sie auf .
  - Das Bild wird auf dem LCD-Monitor vergrößert dargestellt, und auf dem Bild wird der Vergrößerungsfaktor angezeigt.
4. Mit den Tasten ▲ / ▼ / ◀ / ▶ wählen Sie den Bereich aus, der vergrößert werden soll.
5. Um dann wieder zur normalen Anzeige zurückzukehren, drücken Sie so oft auf die Taste , bis die gewünschte Anzeige erscheint.



### HINWEIS

- Das Bild kann in Schritten von 0,5 1- bis 4-fach vergrößert werden.

## Wiedergeben als Diaschau

Mit der Diaschau-Funktion können Sie die Bilder automatisch nacheinander anzeigen lassen.

1. Stellen Sie den Modus-Schalter auf [  ].
2. Drücken Sie auf die Taste **MENU**.
  - Das Wiedergabemenü wird angezeigt.
3. Wählen Sie mit der Taste **▲** / **▼** die Option [Diaschau] aus und drücken dann auf **SET**.
  - Die Diaschau wird gestartet.
4. Stellen Sie mit den Tasten **▲** / **▼** das Intervall an, in dem die Dias angezeigt werden sollen, und drücken dann auf **SET**.
5. Um die Diaschau zu beenden, müssen Sie auf **SET** drücken.
  - Wenn Sie auf **SET** drücken, wird das Bild auf dem LCD-Monitor angezeigt.



### HINWEIS

- Die automatische Ausschaltfunktion funktioniert während der Wiedergabe einer Diashow nicht.
- Es werden automatisch alle Bilder eines Ordners wiedergegeben.
- Bei Filmdateien wird nur das jeweils erste Bild, nicht der ganze Film, angezeigt.
- Das Intervall für die Diashow kann auf 3, 5 und 10 Sekunden eingestellt werden.
- Die Diaschaufunktion kann nur dann aktiviert werden, wenn sich mehr als 2 Aufnahmen auf der SD-Speicherkarte oder im internen Speicher befinden.

## Löschschutz

Die Daten werden mit einem Schreibschutz versehen, damit Aufnahmen nicht versehentlich gelöscht werden können.

### Löschschutz

1. Stellen Sie den Modus-Schalter auf [ ▶ ].
2. Mit den Tasten ◀ / ▶ wählen Sie das Bild aus, das Sie sich ansehen möchten.
3. Drücken Sie auf die Taste **MENU**.
  - Das Wiedergabemenü wird angezeigt.
4. Wählen Sie mit der Taste ▲ / ▼ die Option [Schutz] aus und drücken dann auf **SET**.
5. Wählen Sie mit den Tasten ▲ / ▼ die Option [Einzel] oder [Alle] aus und drücken auf **SET**.
6. Wählen Sie mit der Taste ▲ / ▼ die Option [Set] aus und drücken dann auf **SET**.
  - Die entsprechenden Dateien werden geschützt, und die Kamera kehrt wieder in den Wiedergabe-Modus zurück.
  - Die geschützten Bilder werden mit dem Symbol [ 🔒 ] gekennzeichnet.  
Wenn Sie [Alle] gewählt haben, erscheint bei allen Bildern [ 🔒 ] angezeigt.

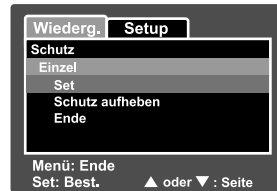
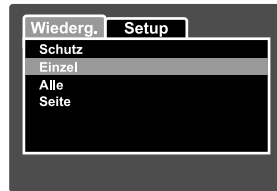

## Aufheben des Löschschatzes

Um den Löschschatz für nur ein einzelnes Bild aufzuheben, rufen Sie das entsprechende Bild auf dem LCD-Monitor auf.

1. Wählen Sie mit der Taste ▲ / ▼ die Option [Schutz] aus und drücken dann auf **SET**.
2. Wählen Sie mit den Tasten ▲ / ▼ die Option [Einzel] oder [Alle] aus und drücken auf **SET**.
3. Wählen Sie mit den Tasten ▲ / ▼ die Option [Schutz aufheben] aus und drücken dann auf **SET**.
  - Der Löschschatz wird von den entsprechenden Dateien entfernt, und die Kamera kehrt wieder in den Wiedergabe-Modus zurück.

## Mehrere Bilder gleichzeitig schützen

1. Wählen Sie mit der Taste ▲ / ▼ die Option [Schutz] aus und drücken dann auf **SET**.
2. Wählen Sie mit der Taste ▲ / ▼ die Option [Seite] aus und drücken dann auf **SET**.
  - Die Bilder werden in der Miniaturbildanzeige angezeigt.
3. Wählen Sie mit ▲ / ▼ / ◀ / ▶ die Bilder aus, die Sie mit dem Löschschatz versehen möchten, und drücken dann auf **□**.
  - Die geschützten Bilder werden mit dem Symbol [  ] gekennzeichnet. Wählen Sie ein geschütztes Bild aus und drücken noch einmal auf **□**, wird der Löschschatz wieder aufgehoben. Dieser Vorgang kann für mehrere Bilder wiederholt werden.
4. Drücken Sie auf die **SET**-Taste.
  - Der Löschschatz wird von den entsprechenden Dateien entfernt, und die Kamera kehrt wieder in den Wiedergabe-Modus zurück.



### HINWEIS

- Beim Formatieren der SD-Speicherkarte werden der Löschschatz aufgehoben und alle Aufnahmen gelöscht.

## DPOF-Einstellungen

DPOF steht für "Digitales Druckauftragsformat". Mit der DPOF-Funktion können Druckinformationen auf der Speicherkarte gespeichert werden. Bei eingelegter Speicherkarte wählen Sie im DPOF-Menü die Bilder aus, die gedruckt werden sollen, und Sie legen fest, wieviele Ausdrücke gemacht werden sollen. Wenn der Druck gestartet wird, liest der Drucker die auf der Speicherkarte eingebetteten Informationen und druckt die angegebenen Bilder aus.

1. Stellen Sie den Modus-Schalter auf [  ].
2. Wählen Sie mit den Tasten ◀/ ▶ das Bild aus, für das Sie die DPOF-Einstellungen festlegen möchten.
3. Drücken Sie auf die Taste **MENU**.
  - Das Wiedergabemenü wird angezeigt.
4. Wählen Sie mit der Taste ▲/ ▼ die Option [DPOF] aus und drücken dann auf **SET**.
  - Das DPOF-Fenster wird angezeigt.
5. Wählen Sie mit den Tasten ▲/ ▼ die Option [Einzel] oder [Alle] aus und drücken auf **SET**.
  - Einzel: Legt die DPOF-Einstellungen für jedes Bild einzeln fest.
  - Alle: Legt die DPOF-Einstellungen für alle Bilder gleichzeitig fest.
6. Wählen Sie mit der Taste ▲/ ▼ die Option [Druckanzahl] aus und drücken Sie dann auf **SET**.
  - Auf dem Monitor wird die Anzahl der Ausdrücke angezeigt.
7. Legen Sie mit der Taste ▲/ ▼ die Anzahl der Ausdrücke fest und drücken Sie dann auf **SET**.
  - Für jedes Bild können Sie bis zu 9 Ausdrücke festlegen.



8. Wählen Sie mit der Taste ▲ / ▼ die Option [Datum] aus und drücken Sie dann auf **SET**.
  - Das Einstellfenster für die Datumseinstellung erscheint.
9. Schalten Sie mit den Tasten ▲ / ▼ das Datum [Ein] oder [Aus] und drücken Sie auf die Taste **SET**.
  - Ein: Das Datum der Aufnahme wird gedruckt.
  - Aus: Das Datum der Aufnahme wird nicht gedruckt.
10. Wählen Sie mit der Taste ▲ / ▼ die Option [Drucken aktiv] aus und drücken dann auf **SET**.
11. Wählen Sie mit der Taste ▲ / ▼ die Option [Ausführ.] aus und drücken dann auf **SET**.
  - Dabei wird eine Datei mit den DPOF-Informationen erzeugt. Abschließen kehrt der LCD-Monitor zur normalen Wiedergabe-Anzeige zurück.

**HINWEIS**

- Auf dem Foto wird das Datum aufgedruckt, das auch in der Kamera eingestellt ist. Damit auf dem Foto das richtige Datum gedruckt wird, müssen Sie vor der Aufnahme das Datum in der Kamera einstellen. Lesen Sie in diesem Benutzerhandbuch nach unter "**Einstellen von Datum und Uhrzeit**".
- Bevor Sie mit der Kamera die DPOF-Einstellung festlegen, müssen Sie die Bilder aus dem internen Speicher auf eine SD-Speicherkarte laden.
- Die DPOF-Funktion ist nur verfügbar, wenn sich eine SD-Speicherkarte in der Kamera befindet und auf dieser Speicherkarte Aufnahmen dieser Kamera gespeichert sind.



## Ändern der Auflösung eines Bilds (Größe ändern)

Mit dieser Funktion wird die Auflösung eines zuvor gespeicherten Bilds geändert. Beim Ändern der Größe wird das ursprüngliche Bild vom geänderten Bild ersetzt. Die Größe der Aufnahmen kann immer nur verkleinert werden.

Bei folgenden Aufnahmen kann die Größe nicht geändert werden:

- Auflösung 640 x 480
- Bilder, die mit einer anderen Kamera aufgenommen wurden
- Geschützte Bilder
- Videoclip
- Bei Aufnahmen, die sich auf einer schreibgeschützten SD-Speicherkarte befinden, kann die Auflösung nicht geändert werden.



1. Wählen Sie das Bild aus, dessen Auflösung geändert werden soll.
2. Drücken Sie auf **MENU**.
3. Wählen Sie mit der Taste **▲** / **▼** die Option [Größe ändern] aus und drücken dann auf **SET**.
4. Wählen Sie mit den Tasten **▲** / **▼** die gewünschte Auflösung aus und drücken Sie auf die Taste **SET**.
  - Wenn Sie diesen Vorgang beenden möchten, drücken Sie auf die Taste **MENU**.
  - Nach dem Beenden dieser Funktion kehrt die Anzeige wieder zum Wiedergabe-Menü.



**HINWEIS**

- Es ist möglich, die Auflösung eines Bildes zu verringern. Es ist jedoch nicht möglich, die Auflösung eines Bildes zu vergrößern oder die ursprüngliche Auflösung nach einer Verkleinerung wieder herzustellen.

## Komprimieren eines Bilds (Ändern der Qualität)

Ändern der Qualität (Komprimierungsrate) einer Aufnahme. Bilder können bis auf die Hälfte ihrer Größe und sogar noch mehr verkleinert werden. Dabei wird das ursprüngliche Bild vom komprimierten Bild überschrieben. Die Qualität kann immer nur auf einen niedrigeren Wert geändert werden.

Bei folgenden Aufnahmen kann die Größe nicht geändert werden:

- Bilder, die mit der Qualität Eco aufgenommen wurden
- Bilder, die mit einer anderen Kamera aufgenommen wurden
- Geschützte Bilder
- Videoclips
- Aufnahmen, die sich auf einer schreibgeschützten SD-Speicherkarte befinden.

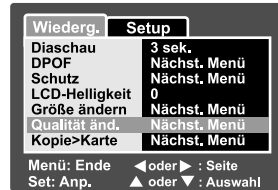



1. Wählen Sie das Bild aus, dessen Qualität geändert werden soll.
2. Drücken Sie auf **MENU**.
3. Wählen Sie mit der Taste ▲ / ▼ die Option [Qualität änd.] aus und drücken dann auf die Taste **SET**.
4. Wählen Sie mit den Tasten ▲ / ▼ die gewünschte Auflösung aus und drücken Sie auf die Taste **SET**.
  - Wenn Sie diesen Vorgang beenden möchten, drücken Sie auf die Taste **MENU**.
  - Nach dem Beenden dieser Funktion kehrt die Anzeige wieder zum Wiedergabe-Modus zurück.

## [ ] Löschen von Bildern

### Löschen im Aufnahme-Modus (Schnell-Löschung)





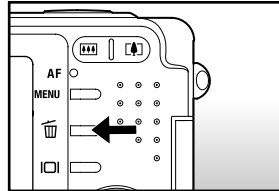



Mit der Schnelllöschung können Sie Aufnahmen schon gleich nach der Aufnahme löschen. Im Schnelllöschungs-Menü haben Sie die Möglichkeit, die letzte Aufnahme ohne weitere Einstellungen zu löschen.

1. Stellen Sie den Modus-Schalter auf [  ] oder [  ].
2. Drücken Sie auf die Taste  .
  - Auf dem LCD-Monitor erscheint die letzte Aufnahme und das Schnelllöschungs-Menü.
3. Drücken Sie auf **SET**, um das Bild zu löschen.
  - Damit die Aufnahmen nicht gelöscht werden, müssen Sie [Abbruch] wählen und auf **SET** drücken.



### Löschen im Wiedergabe-Modus

Löschen einzelner Bilder/Löschen aller Bilder

1. Stellen Sie den Modus-Schalter auf [  ].
  - Die zuletzt gemachte Aufnahme eines Fotos wird auf dem LCD-Display angezeigt.
2. Wählen Sie mit den Tasten  /  das Bild aus, das gelöscht werden soll.
3. Drücken Sie auf die Taste  .
  - Es wird das Löschemenü angezeigt.
4. Wählen Sie mit den Tasten  /  die Option [Einzel] oder [Alle] aus und drücken auf **SET**.
  - Einzel: Löscht das ausgewählte Bild oder die zuletzt gemachte Aufnahme.
  - Alle: Es werden alle Aufnahmen gelöscht, die sich auf der SD-Speicherkarte befinden, außer denen, die mit einem Löschschutz versehen sind.
  - Seite: Löscht die ausgewählten Bilder.
5. Wählen Sie mit der Taste  /  die Option [Ausführ.] aus und drücken dann auf **SET**.
  - Damit die Aufnahmen nicht gelöscht werden, müssen Sie [Abbruch] wählen und auf **SET** drücken.





HINWEIS

- Wenn Sie nach dem Löschen eines Bilds eine Aufnahme machen, wird der neuen Aufnahme die Nummer zugewiesen, die nach der des zuletzt gelöschten Bilds liegt.

### Löschen von ausgewählten Bildern.

Löscht die ausgewählten Bilder.

1. Stellen Sie den Modus-Schalter auf [ ].
2. Drücken Sie auf die Taste .
  - Es wird das Löschemenü angezeigt.
3. Wählen Sie mit der Taste / die Option [Seite] aus und drücken dann auf **SET**.
  - Die Bilder werden in der Miniaturbildanzeige angezeigt.
4. Wählen Sie mit / / / die Bilder aus, die Sie mit dem Löschschild versehen möchten, und drücken Sie dann auf .
  - Das Symbol [ ] wird angezeigt. Drücken Sie noch einmal auf die Löschen-Taste, wird der Vorgang abgebrochen. Wiederholen Sie diesen Vorgang für alle Bilder, die gelöscht werden sollen.
5. Drücken Sie auf die **SET**-Taste.

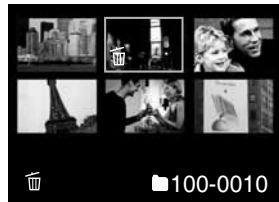

HINWEIS

- Wenn Sie den internen Speicher der Kamera löschen möchten, darf sich keine Speicherkarte in der Kamera befinden. Anderenfalls werden alle Bilder gelöscht, die sich auf der SD-Speicherkarte befinden.

# MENÜ OPTIONEN

## Foto-Menü (Aufnahme)

In diesem Menü werden die Grundeinstellungen für das Fotografieren einfacher Fotos vorgenommen werden.

1. Stellen Sie den Modus-Schalter auf [  ].
2. Drücken Sie auf die Taste **MENU**.
  - Das [Aufnah.]-Menü wird angezeigt.
3. Wählen Sie mit den Tasten **▲** / **▼** die gewünschte [Aufnah.]-Option und drücken auf **SET**, um in das Untermenü zu gelangen.
4. Wählen Sie mit der Taste **▲** / **▼** einen Eintrag aus und drücken dann auf **SET**.
5. Um das Menü zu beenden, drücken Sie auf die Taste **MENU**.

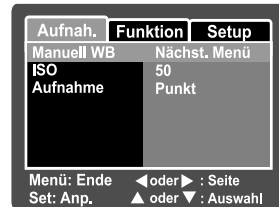
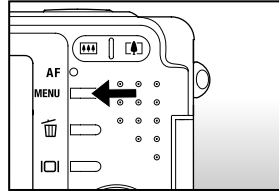

HINWEIS

- Die nicht verfügbaren Menüoptionen werden grau dargestellt.

## Szene-Modus

Lesen Sie in diesem Benutzerhandbuch nach unter **“Einstellen des Motivmodus”**.

## Auflösung

Hier wird die Auflösung für die Aufnahmen festgelegt.

\* [  ] 2816 x 2112

\* [  ] 2272 x 1704

\* [  ] 1600 x 1200

\* [  ] 640 x 480

## Qualität

Hier wird die Qualität (Komprimierungsrate) festgelegt, mit der die Aufnahmen gemacht werden sollen.

\* [ ★★★ ] Fein

\* [★★] Standard

\* [ ★ ] Eco.

## Schärfe

Hier wird die Bildschärfe für die Aufnahmen festgelegt.

\* Hart / Normal / Weich

## Sättigung

Hier wird die Farbsättigung für die Aufnahmen festgelegt.

\* Hoch / Normal / Gering







## Farbe

Hier wird die Farbe für die Aufnahmen festgelegt.

\* Standard / Kräftig / Vergilbt / Einfarbig

## Weißabgleich

Hier wird der Weißabgleich für die Aufnahme von Fotos bei verschiedenen Lichtbedingungen festgelegt. Dabei wird das Licht der Empfindung durch das menschliche Auge angeglichen.

- \* [  ] Auto
- \* [  ] Glühbirne
- \* [  ] Neon 1
- \* [  ] Neon 2
- \* [  ] Sonne
- \* [  ] Wolken
- \* [  ] Manuell

## Manuell WB

Hier kann der Weißabgleich manuell eingestellt und gespeichert werden. Diese Funktion ist nützlich, wenn kein geeigneter Weißabgleich gefunden werden konnte.

Bevor Sie [Ausführ.] wählen, müssen Sie das Aufnahmeobjekt festlegen (z.B. ein weißes Blatt Papier), das für die Einstellung des Weißabgleichs verwendet werden soll.

\* Abbruch / Ausführ.



## ISO

Legt die Lichtempfindlichkeit für die Aufnahmen fest. Bei einer höheren Empfindlichkeit (und einem höheren ISO-Wert), kann man Aufnahmen sogar an dunkleren Orten machen. Diese werden dann allerdings körniger.

\* 50 / 100 / 200 / 400 / Auto

## Belichtung

Hier wird die Messmethode für die Berechnung der Belichtung festgelegt.

- \* [  ] Mittbetont: Es wird ein Mittelwert des im gesamten Rahmen gemessenen Lichts gebildet, wobei das Licht in der Mitte stärker gewichtet wird.
- \* [  ] Punkt: Ein kleiner Bereich in der Mitte des Bildschirms wird gemessen, aus diesem Wert wird die Belichtung berechnet.



## Foto-Menü (Funktion)

1. Stellen Sie den Modus-Schalter auf [  ].
2. Drücken Sie auf **MENU** und wählen mit ► das Menü [Funktion] aus.
  - Das [Funktion]-Menü wird angezeigt.
3. Wählen Sie mit den Tasten ▲ / ▼ die gewünschte [Funktion]-Option und drücken auf **SET**, um in das Untermenü zu gelangen.
4. Wählen Sie mit der Taste ▲ / ▼ einen Eintrag aus und drücken dann auf **SET**.
5. Um das Menü zu beenden, drücken Sie auf die Taste **MENU**.



### Aufnahme

Hier wird die Aufnahmemethode für die Aufnahme festgelegt.

- \* [Leer] Einzelbild: Es werden einzelne Fotos aufgenommen.
- \* [  ] Serienbild: Es wird eine Serie von max. 3 Fotos aufgenommen.
- \* [AEB] AEB: Es werden nacheinander 3 Fotos aufgenommen, zunächst normal belichtet, dann unterbelichtet und schließlich überbelichtet.
- \* [  ] Serie m. Blitz: Im Aufnahme Modus "Serie m. Blitz" erstellen Sie einen Serienaufnahme von 3 Bilder mit Blitzlicht.
- \* [  ] Burst: Im Aufnahme Modus "Burst" sind Sie in der Lage bei dauerhaft gedrucktem Auslöser den genutzten Speicherplatz (intern oder durch Speicherkarte) komplett auszunutzen. Das bedeutet solange der Auslöser betätigt bleibt, werden Bilder gespeichert bis der zur Verfügung stehende Speicherplatz komplett belegt ist.



HINWEIS

- Bei den Aufnahmemodi [Serienbild], [AEB], [Serie m. Blitz] und [Burst] ist die Stimmennotizfunktion automatisch auf [Aus] eingestellt.

### Stimmennotiz

Lesen Sie in diesem Benutzerhandbuch nach unter "**Aufnehmen von Stimmennotizen**".

- \* Ein / Aus



HINWEIS

- Wenn die [Stimmennotiz] auf [Ein] eingestellt, ist die VorschauEinstellung automatisch auf aktiviert ([Ein]).



## LCD-Helligkeit

Wählen Sie die Helligkeit für den LCD-Monitor aus. Mit der Taste ▲ wird der LCD-Monitor heller, mit ▼ dunkler. Der Einstellungsbereich reicht von -5 bis +5.

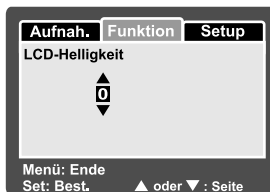

## Digitaler Zoom

Hier können Sie für jede Aufnahme festlegen, ob Sie den digitalen Zoom verwenden möchten oder nicht.

\* Ein / Aus

## Vorschau

Hier wird eingestellt, ob ein Bild gleich nach der Aufnahme auf dem LCD-Monitor angezeigt werden soll.

\* Ein / Aus



HINWEIS

- Wenn die Vorschaufunktion deaktiviert ist, ist die Stimmennotiz-Funktion automatisch auch ausgeschaltet.

## Datum

Das Datum der Aufnahme kann direkt auf die Bilder aufgedruckt werden. Diese Funktion muss vor der Aufnahme aktiviert werden.

\* Ein / Aus



Hier erscheint das Datum.

## Echtzeit-AF

Hier wird im Bildvorschaumodus die Echtzeit-Fokusfunktion eingestellt.

\* Ein / Aus

## Video-Menü (Aufnahme)

In diesem Menü werden die Grundeinstellungen für die Aufnahme von Videoclips vorgenommen.

1. Stellen Sie den Modus-Schalter auf [  ].
2. Drücken Sie auf die Taste **MENU**.
  - Das [Aufnah.]-Menü wird angezeigt.
3. Wählen Sie mit den Tasten **▲** / **▼** die gewünschte [Aufnah.]-Option und drücken auf **SET**, um in das Untermenü zu gelangen.
4. Wählen Sie mit der Taste **▲** / **▼** einen Eintrag aus und drücken dann auf **SET**.
5. Um das Menü zu beenden, drücken Sie auf die Taste **MENU**.

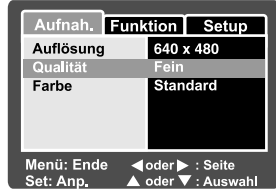

### Auflösung

Hier wird die Auflösung für die Aufnahmen festgelegt.

\* [  ] 640 x 480

\* [  ] 320 x 240

### Qualität

Hier wird die Qualität (Komprimierungsrate) festgelegt, mit der die Aufnahmen gemacht werden sollen.

\* [  ] Fein

\* [  ] Standard

### Farbe

Weitere Details hierzu finden Sie in diesem Benutzerhandbuch unter **Foto-Menü (Funktion)** im Abschnitt **“Farbe”**.

## Film-Menü (Funktion)

1. Stellen Sie den Modus-Schalter auf [  ].
2. Drücken Sie auf **MENU** und wählen mit ► das Menü [Funktion] aus.
  - Das [Funktion]-Menü wird angezeigt.
3. Wählen Sie mit den Tasten ▲ / ▼ die gewünschte [Funktion]-Option und drücken auf **SET**, um in das Untermenü zu gelangen.
4. Wählen Sie mit der Taste ▲ / ▼ einen Eintrag aus und drücken dann auf **SET**.
5. Um das Aufnahme-Menü zu beenden, drücken Sie auf die **MENU**-Taste.

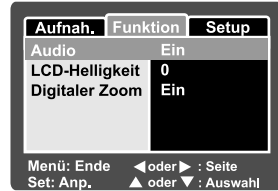

### Audio

Hier können Sie festlegen, ob bei der Videoaufnahme gleichzeitig Ton aufgenommen werden soll.

\* Ein / Aus

### LCD-Helligkeit

Weitere Details hierzu finden Sie in diesem Benutzerhandbuch unter **Foto-Menü (Funktion)** im Abschnitt **“LCD-Helligkeit”**.

### Digitaler Zoom

Weitere Details hierzu finden Sie in diesem Benutzerhandbuch unter **Foto-Menü (Funktion)** im Abschnitt **“Digitaler Zoom”**.

## Wiedergabemenü

Legen Sie im [  ]-Modus fest, welche Einstellungen für die Wiedergabe verwendet werden sollen.

1. Stellen Sie den Modus-Schalter auf [  ].
2. Drücken Sie auf die Taste **MENU**.
  - Das Wiedergabemenü wird angezeigt.
3. Wählen Sie mit den Tasten **▲** / **▼** die gewünschte Option und drücken Sie auf **SET**, um in das Untermenü zu gelangen.
4. Wählen Sie mit der Taste **▲** / **▼** einen Eintrag aus und drücken dann auf **SET**.
5. Um das Menü zu beenden, drücken Sie auf die Taste **MENU**.



HINWEIS

- Die nicht verfügbaren Menüoptionen werden grau dargestellt.

### Diaschau

Lesen Sie in diesem Benutzerhandbuch nach unter "**Wiedergeben als Diaschau**".

### DPOF

Lesen Sie in diesem Benutzerhandbuch nach unter "**DPOF-Einstellungen**".

### Schützen

Lesen Sie in diesem Benutzerhandbuch nach unter "**Löschschutz**".

### LCD-Helligkeit

Weitere Details hierzu finden Sie in diesem Benutzerhandbuch unter **Foto-Menü (Funktion)** im Abschnitt "**LCD-Helligkeit**".

### Größe ändern

Weitere Informationen finden Sie im Abschnitt "**Ändern der Auflösung eines Bilds**".

### Qualität ändern

Lesen Sie in diesem Benutzerhandbuch nach unter "**Komprimieren eines Bilds (Ändern der Qualität)**".



### Kopie > Karte

Mit dieser Funktion können Sie die Dateien vom internen Speicher der Kamera auf eine Speicherkarte kopieren. Dazu müssen sich Dateien im internen Speicher und eine Speicherkarte in der Kamera befinden.

\* Abbruch / Ausführ.

## Setup-Menü (im Aufnahme-Modus)

Stellen Sie die Betriebsumgebung der Kamera ein.

1. Stellen Sie den Modus-Schalter auf [  ] oder [  ].
2. Drücken Sie auf **MENU** und wählen mit ► das Menü [Setup] aus.
  - Das [Setup]-Menü wird angezeigt.
3. Wählen Sie mit den Tasten ▲ / ▼ die gewünschte [Setup]-Option und drücken auf **SET**, um in das Untermenü zu gelangen.
4. Wählen Sie mit der Taste ▲ / ▼ einen Eintrag aus und drücken dann auf **SET**.
5. Um das Menü zu beenden, drücken Sie auf die Taste **MENU**.



### Piep

Hier stellen Sie ein, ob die Kamera beim Einschalten und beim Betätigen der Tasten jeweils einen Piepton erzeugen soll.

\* Ein / Aus

### Bild-Zähler

Hier wird ein neuer Ordner erstellt. Die Aufnahmen werden beginnend mit der Nummer 0001 in diesem Ordner gespeichert.

\* Abbruch / Ausführ.

### Auto Aus

Wenn über einen bestimmten Zeitraum keine Tasten betätigt werden, schaltet sich die Kamera automatisch aus. Mit dieser Funktion kann die Laufzeit des Akkus verlängert werden.

\* 1 Min. / 2 Min. / 3 Min. / Aus

### Datum/Zeit

Lesen Sie in diesem Benutzerhandbuch nach unter **“Einstellen von Datum und Uhrzeit”**.

### Werkseinst.

Hier werden alle Werte der Kamera auf die Standardeinstellung zurückgesetzt. Nur die Uhrzeit wird nicht zurückgesetzt.

\* Abbruch / Ausführ.

### Sprache

Lesen Sie in diesem Benutzerhandbuch nach unter **“Auswahl der Sprache”**.

### USB

Hier wird der USB-Modus eingestellt, wenn Sie die Kamera an einen Computer anschließen.

\* PC: Eine ausführliche Beschreibung dazu finden Sie in diesem Benutzerhandbuch im Abschnitt **“ÜBERTRAGEN VON FOTOS UND VIDEOCLIPS AUF DEN COMPUTER”**.

\* PC-Kamera: Eine ausführliche Beschreibung dazu finden Sie im Benutzerhandbuch im Abschnitt **“VERWENDEN DER DIGITALEN FOTOKAMERA ALS PC-KAMERA”**.

## Menü Setup (im Wiedergabe-Modus)

1. Stellen Sie den Modus-Schalter auf [ ].
2. Drücken Sie auf **MENU** und wählen mit das Menü [Setup] aus.
  - Das [Setup]-Menü wird angezeigt.
3. Wählen Sie mit den Tasten / die gewünschte [Setup]-Option und drücken auf **SET**, um in das Untermenü zu gelangen.
4. Wählen Sie mit der Taste / einen Eintrag aus und drücken dann auf **SET**.
5. Um das Menü zu beenden, drücken Sie auf die Taste **MENU**.



### Piep

Weitere Details hierzu finden Sie in diesem Benutzerhandbuch unter **Setup-Menü (im Aufnahme-Modus)** im Abschnitt **“Piep”**.

### Format

Lesen Sie in diesem Benutzerhandbuch nach unter **“Formatieren einer SD-Speicherkarte oder des internen Speichers”**.

### Bild-Zähler

Weitere Details hierzu finden Sie in diesem Benutzerhandbuch unter **Setup-Menü (im Aufnahme-Modus)** im Abschnitt **“Bild-Zähler”**.

### Karteninfo

Hier wird die freie Kapazität der SD-Speicherkarte angezeigt. Wenn sich keine SD-Speicherkarte in der Kamera befindet, erscheint auf dem Monitor **“KEINE KARTE”**.

### Systeminfo

Hier wird die Firmware-Version der Kamera angezeigt.

### Sprache

Lesen Sie in diesem Benutzerhandbuch nach unter **“Auswählen der Sprache”**.

### Videoausgabe

Hier wird das Videoausgabesystem dem Gerät angepasst, an das die Kamera angeschlossen wird.

\* NTSC / PAL

# ÜBERTRAGEN DER FOTOS UND VIDEOCLIPS AUF DEN COMPUTER

Um Bilder/Videoclips von der Kamera auf den Computer zu übertragen, gehen Sie folgendermaßen vor:

**Schritt 1:** Installieren des USB-Treibers (nur bei Windows 98)

**Schritt 2:** Anschließen der Kamera an den Computer

**Schritt 3:** Herunterladen der Bild- und Videodateien

Systemanforderungen (Windows)

- Pentium 166 MHz oder höher
- Windows 98/98SE/Me/2000/XP
- 64 MB RAM
- 128 MB freier Festplattenspeicher
- CD-ROM-Laufwerk
- Freier USB-Anschluss

Systemanforderungen (Macintosh)

- PowerPC G3/G4
- OS 9.0 oder höher
- 64 MB RAM
- 128 MB freier Festplattenspeicher
- CD-ROM-Laufwerk
- Freier USB-Anschluss

## Schritt 1: Installieren des USB-Treibers

### Windows 98



Der USB-Treiber der CD-ROM ist ausschließlich für Windows 98 gedacht. Wenn Sie mit Windows 2000/ME/XP arbeiten, ist die Installation des USB-Treibers nicht notwendig.

1. Legen Sie die mit der Kamera mitgelieferte CD-ROM in das CD-ROM-Laufwerk ein. Das Begrüßungsfenster erscheint.
2. Klicken Sie auf "**USB-TREIBER INSTALLIEREN**". Befolgen Sie für die Installation die Anweisungen auf dem Bildschirm. Wenn die Installation des USB-Treibers abgeschlossen ist, starten Sie den Computer neu.

### Macintosh OS 9.0

Bei Mac OS 9.0 oder höheren Versionen erkennt der Computer automatisch die Kamera und lädt die eigenen USB-Treiber.

## Schritt 2: Anschließen der Kamera an den Computer

1. Schalten Sie die Kamera ein.
2. Stellen Sie den Modus-Schalter auf [  ] oder [  ].
3. Drücken Sie auf die **MENU**-Taste und wählen mit der Taste  das Menü [Setup].
4. Wählen Sie mit der Taste  /  die Option [USB] aus und drücken dann auf **SET**.
5. Wählen Sie mit der Taste  /  die Option [PC] und drücken dann auf **SET**.
6. Schließen Sie das eine Ende des USB-Kabels an den Umwandlungsadapter-Anschluss der Kamera an.
7. Schließen Sie ein Ende des USB-Kabels an einen freien USB-Anschluss des Computers an.
  - Das Fenster [USB] wird angezeigt.
8. Klicken Sie auf dem Windows-Desktop auf das Symbol "Arbeitsplatz".
9. Suchen Sie das Symbol eines "austauschbaren Datenträgers". Dieser "austauschbare Datenträger" ist eigentlich die Speicherkarte, die sich in der Kamera befindet. Normalerweise wird der Kamera die Laufwerksbezeichnung "E" oder höher zugewiesen.
10. Klicken Sie doppelt auf dieses Laufwerk, in dem sich der Ordner DCIM befindet.
11. Klicken Sie doppelt auf den Ordner DCIM. Es befinden sich weitere Ordner darin.
  - In diesen Ordnern befinden sich die aufgenommenen Bilder und Videoclips.
  - Sie können die Bild- und Videoclip-Dateien in einen Ordner auf dem Computer kopieren bzw. verschieben.

**Mac:** Klicken Sie auf dem Schreibtisch doppelt auf das Laufwerk "unbenannt" oder "ohne Bezeichnung". iPhoto wird automatisch gestartet.

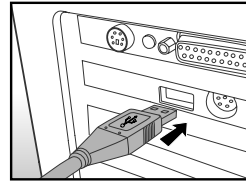
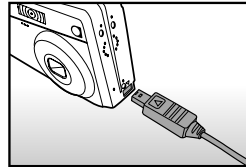

### HINWEIS

- Wenn während der Datenübertragung die Stromversorgung der Kamera unterbrochen wird, können die Daten, die sich auf der SD-Speicherkarte befinden, beschädigt werden. Es wird empfohlen, beim Anschluss der Kamera an einen PC ein AC-Netzadapter/Ladegerät zu verwenden.



## Schritt 3: Herunterladen der Bild- und Videodateien

Wenn die eingeschaltete Kamera an den Computer angeschlossen ist, wird diese wie ein Disketten- oder ein CD-ROM-Laufwerk als weiteres Laufwerk betrachtet. Sie können die Fotos herunterladen (übertragen), indem Sie sie vom "Austauschbaren Datenträger" (bei Macintosh "unbenannt" oder "ohne Bezeichnung") auf die Festplatte oder ein anderes Speichermedium kopieren.

### Windows

Klicken Sie doppelt auf "Austauschbarer Datenträger", um diesen zu öffnen. Die Bilddateien befinden sich in den untergeordneten Ordnern. Wählen Sie die Bilder aus, die Sie kopieren möchten, und wählen Sie dann aus dem Menü "Bearbeiten" die Option "Kopieren". Öffnen Sie das Zielverzeichnis und wählen aus dem Menü "Bearbeiten" die Option "Einfügen". Sie können die Bilddateien auch in das gewünschte Verzeichnis verschieben.

### Macintosh

Öffnen Sie das Symbol "untitled" sowie das Zielverzeichnis auf der Festplatte. Verschieben Sie die Bilddateien von der Kamera in das Zielverzeichnis.



#### HINWEIS

- Öffnen Sie nicht das Batteriefach, solange das USB-Kabel angeschlossen ist.
- Bei der Verwendung von Speicherkarten können Sie auch einen Kartenleser benutzen (dringend empfohlen).
- Es ist kein Programm für die Wiedergabe von Videos enthalten. Stellen Sie sicher, dass auf Ihrem Computer ein Programm für die Wiedergabe von Videos installiert ist.

# ANSCHLIESSEN AN EINEN PICTBRIDGE-KOMPATIBLEN DRUCKER

Auch wenn Sie keinen Computer haben, an den Sie die Kamera anschließen können, können Sie die Kamera direkt an einen PictBridge-kompatiblen Drucker anschließen.

## Anschließen der Kamera an den Drucker

1. Schalten Sie die Kamera ein.
2. Stellen Sie den Modus-Schalter auf [  ] oder [  ].
3. Drücken Sie auf die **MENU**-Taste und wählen Sie mit der Taste **▶** das Menü [Setup].
4. Wählen Sie mit der Taste **▲/▼** die Option [USB] aus und drücken Sie dann auf **SET**.
5. Wählen Sie mit der Taste **▲/▼** die Option [PictBridge] aus und drücken Sie dann auf **SET**.
6. Verbinden Sie mit dem mitgelieferten USB-Kabel den USB-Anschluss der Kamera mit dem USB-Anschluss des Druckers. Schalten Sie dann Kamera und Drucker ein.



## Drucken der Bilder

Wenn die Kamera an einen PictBridge-kompatiblen Drucker angeschlossen ist, erscheint auf dem Monitor das Fenster [DRUCKMODUS FESTLEGEN].

1. Wählen Sie mit der Taste **▲/▼** den Eintrag aus, der konfiguriert werden soll, und drücken Sie dann auf **SET**.
  - [Bilder]: Legen Sie fest, ob nur bestimmte Bilder oder ob alle Bilder gedruckt werden sollen. Sie können außerdem die Anzahl der Ausdrucke festlegen.
  - [Datum]: Je nach Druckertyp können Sie festlegen, ob das Datum ausgedruckt werden soll oder nicht.
  - [Papierformat]: Wählen Sie entsprechend des Druckertyps ein Papierformat aus.
  - [Layout]: Wählen Sie entsprechend des Druckertyps ein Drucklayout aus.
  - [Drucken]: Wenn alle diese Einstellungen abgeschlossen sind, können Sie den Druck starten.

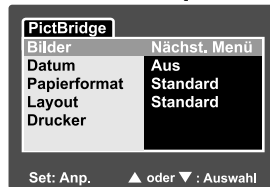

2. Wenn Sie beim vorhergehenden Schritt die Option [Bilder] ausgewählt haben, erscheint der Monitor wie rechts abgebildet. Wählen Sie mit den Tasten ▲/▼ die Option [Einzel], [Alle] oder [DPOF] aus und drücken auf **SET**.
  - [Einzel]: Wählen Sie diese Option, wenn nur ein Bild gedruckt werden soll.
  - [Alle]: Wählen Sie diese Option, wenn alle Bilder gedruckt werden sollen.
  - [DPOF]: Hier legen Sie fest, dass die Bilder mit den DPOF-Einstellungen gedruckt werden sollen.
  - [Ende]: Hier beenden Sie Option Bilder.
3. Wenn Sie beim vorhergehenden Schritt die Option [Einzel] ausgewählt haben, erscheint der Monitor wie rechts abgebildet.
  - Wählen Sie mit den Tasten ◀/▶ das Bild aus, das gedruckt werden soll.
  - Wählen Sie mit den Tasten ▲/▼ die Option [Drucknr.] und legen Sie damit die Anzahl der Druckexemplare (max. 99) fest.
  - Drücken Sie abschließend zum Bestätigen auf die Taste **SET**.
4. Wählen Sie mit der Taste ▲/▼ die Option [Ende] aus und drücken dann auf **SET**.
5. Wählen Sie mit der Taste ▲/▼ die Option [Drucken] aus und drücken Sie dann auf **SET**.
6. Der Druck wird gestartet, und auf dem Monitor erscheint die Abbildung rechts.
  - Auf dem Monitor erscheint kurz die Meldung [FERTIG], um anzuzeigen, dass der Druckvorgang abgeschlossen ist.
  - Wenn ein Druckfehler auftritt, erscheint die Meldung [DRUCKFEHLER] auf dem Monitor.

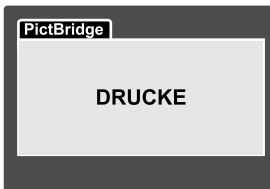
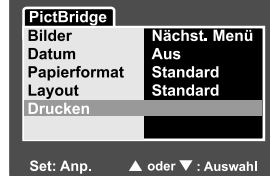
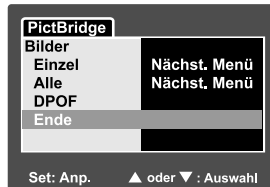
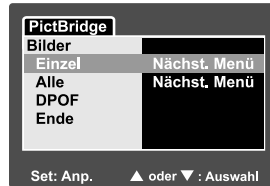

## HINWEIS

- Wenn die Kamera nicht mehr mit Strom versorgt wird, wird der Ausdruck abgebrochen.
- Es wird empfohlen, beim Anschluss der Kamera an einen PC den AC-Netzadapter zu verwenden.

# VERWENDEN DER DIGITALEN FOTOKAMERA ALS PC-KAMERA

Sie können die digitale Fotokamera auch als PC-Kamera verwenden. Dadurch ist es möglich, mit Ihren Geschäftspartnern Videokonferenzen abzuhalten oder mit Ihren Freunden oder der Familie in Echtzeit "gegenüberzustehen". Wenn Sie die digitale Fotokamera für Videokonferenzen verwenden möchten, muss das Computersystem die folgenden Komponenten enthalten:

- Mikrofon
- Soundkarte
- Lautsprecher oder Kopfhörer
- Netzwerk oder Internet-Verbindung



HINWEIS

- Bei der digitale Fotokamera ist keine Videokonferenz-Software (oder Videobearbeitungs-Software) enthalten.
- Dieser Modus wird nicht von Mac-Computern unterstützt.

## Schritt 1: Installieren des PC-Kamera-Treibers

Der PC-Kameratreiber auf der CD-ROM ist nur für Windows vorgesehen. Die PC-Kamera-Funktion wird von Mac-Computern nicht unterstützt.

1. Legen Sie die mit der Kamera mitgelieferte CD-ROM in das CD-ROM-Laufwerk ein.
2. Wenn das Willkommen-Fenster erscheint, klicken Sie auf "**TREIBER für PC-KAMERA**". Befolgen Sie für die Installation die Anweisungen auf dem Bildschirm.
3. Wenn die Installation des Treibers abgeschlossen ist, starten Sie den Computer neu.

## Schritt 2: Anschließen der Digitalkamera an den Computer

1. Schalten Sie die Kamera ein.
2. Stellen Sie den Modus-Schalter auf [  ] oder [  ].
3. Drücken Sie auf die **MENU**-Taste und wählen mit der Taste **▶** das Menü [Setup].
4. Wählen Sie mit der Taste **▲** / **▼** die Option [USB] aus und drücken dann auf **SET**.
5. Wählen Sie mit der Taste **▲** / **▼** die Option [PC-Kamera] aus und drücken dann auf **SET**.
6. Schließen Sie das eine Ende des USB-Kabels an den Umwandlungsadapter-Anschluss der Kamera an.
7. Schließen Sie ein Ende des USB-Kabels an einen freien USB-Anschluss des Computers an.
  - Auf dem Bildschirm wird [PC-Kamera] angezeigt.
8. Befestigen Sie die digitale Fotokamera sorgfältig über dem Computerbildschirm oder verwenden Sie ein Dreibeinestativ.



Wenn Sie diese digitale Fotokamera als PC-Kamera verwenden möchten, muss sich die Kamera mit Akku- oder Netzstrom versorgt werden.

## Schritt 3: Starten des Anwenderprogramms (d.h. Windows NetMeeting)

Um Windows NetMeeting für Videokonferenzen zu verwenden:

1. Um das Programm NetMeeting zu starten, gehen Sie zu **Start → Programme → Zubehör → Kommunikation → NetMeeting**.
2. Klicken Sie auf die Taste **Video starten**, um sich das Live-Video anzusehen.
3. Klicken Sie auf die Taste **Anrufen**.
4. Geben Sie die E-Mail-Adresse oder die Netzwerkadresse des Computers ein, den Sie anwählen möchten.
5. Klicken Sie auf **Anruf**. Die Person, die Sie anrufen, muss ebenfalls das Programm Windows NetMeeting starten und für die Videokonferenz Ihren Anruf annehmen.



**HINWEIS**

- Die Auflösung der Videos bei Videokonferenz-Programmen ist normalerweise 320 x 240.
- Weitere Informationen zur Benutzung der Software von Videokonferenz-Programmen finden Sie in der dazugehörigen Hilfe-Dokumentation.

# INSTALLIEREN DER BEARBEITUNGSSOFTWARE

## Installieren von Photo Explorer

Ulead® Photo Explorer bietet Ihnen eine einfache und effiziente Möglichkeit, Ihre digitalen Medien zu durchsuchen, übertragen, ändern und präsentieren. Laden Sie sich Fotos, Videos oder Soundclips von verschiedenen digitalen Geräten herunter, und durchsuchen Sie eigene Beschreibungen bzw. füge solche hinzu. Nehmen Sie Änderungen vor, oder veröffentlichen Sie die Dateien mit einem Medium Ihrer Wahl: E-Mail, Druck, Diaschau-Präsentation. Das Programm ist ein unverzichtbares multifunktionales Werkzeug für Benutzer von Digitalkameras, WebCams, DV-Camcordern, Scannern und allen anderen, die effektiv eine große Sammlung digitaler Medien organisieren möchten.

### So wird Photo Explorer installiert:

1. Legen Sie die mit der Kamera mitgelieferte CD-ROM in das CD-ROM-Laufwerk ein. Das Begrüßungsfenster erscheint.
2. Klicken Sie auf **"PHOTO EXPLORER 8.0 INSTALLIEREN"**. Befolgen Sie für die Installation die Anweisungen auf dem Bildschirm.



HINWEIS

- Weitere Informationen zur Verwendung von Photo Explorer finden Sie in der dazugehörigen Hilfe-Dokumentation.
- Wenn Sie mit Windows 2000/XP arbeiten, müssen Sie bei der Installation von Photo Explorer als "Administrator" angemeldet sein.
- Photo Explorer wird nicht von Mac-Computern unterstützt. Hierfür wird iPhoto oder iPhoto2 empfohlen.

## Installieren von Photo Express

Ulead® Photo Express ist eine umfassende Fotoprojekt-Software für digitale Bilder. Mit dem Schritt-für-Schritt-Ablauf, der visuellen Benutzeroberfläche und dem Hilfe-Assistenten im Programm können Sie aufregende Fotoprojekte erstellen. Laden Sie sich digitale Fotos mühelos von Digitalkameras oder Scannern herunter. Sortieren Sie sie bequem mit dem visuellen Browse-Modus. Wählen Sie aus zahllosen vorgefertigten Vorlagen wie Alben, Karten, Postern, Diashows u.v.m. Bearbeiten und verbessern Sie die Bilder mit Fotobearbeitungswerkzeugen, fotografischen Filtern und Spezialeffekten. Verfeinern Sie Projekte mit kreativen Designelementen wie Rahmen, und Stempeln. Versenden Sie dann die Ergebnisse per E-Mail oder mit verschiedenen anderen Druckoptionen an Ihre Familie und Freunde.

### So wird Photo Express installiert:

1. Legen Sie die mit der Kamera mitgelieferte CD-ROM in das CD-ROM-Laufwerk ein. Das Begrüßungsfenster erscheint.
2. Klicken Sie auf **“PHOTO EXPRESS 5.0 INSTALLIEREN”**. Befolgen Sie für die Installation die Anweisungen auf dem Bildschirm.



#### HINWEIS

- Weitere Informationen zur Benutzung von Photo Express finden Sie in der dazugehörigen Hilfe-Dokumentation.
- Wenn Sie Windows 2000/XP verwenden, müssen Sie bei der Installation von Photo Express als “Administrator” angemeldet sein.
- Photo Express wird nicht von Mac-Computern unterstützt.

## Installieren von Cool 360

Mit Ulead® COOL 360™ können Sie ganz schnell und einfach eine Fotoserie in 360°- oder Weitwinkelpanoramabilder umwandeln. Die übersichtliche Bedienoberfläche und der benutzerfreundliche Assistent von COOL 360 ermöglichen es, großartige Panoramabilder zu erstellen. Mit Funktionen wie Ziehen, Mischen und Ausrichten können hervorragende Ergebnisse hervorgebracht werden. Diese Panoramas können Sie dann per E-Mail versenden, für Webseiten verwenden und sie in Dokumenten oder Präsentationen einfügen.

### So installieren Sie Cool 360:

1. Legen Sie die mit der Kamera mitgelieferte CD-ROM in das CD-ROM-Laufwerk ein. Das Begrüßungsfenster erscheint.
2. Klicken Sie auf **“Cool 360 SE INSTALLIEREN”**. Befolgen Sie für die Installation die Anweisungen auf dem Bildschirm.



#### HINWEIS

- Weitere Informationen zur Benutzung von Cool 360 finden Sie in der dazugehörigen Hilfe-Dokumentation.
- Wenn Sie Windows 2000/XP verwenden, müssen Sie bei der Installation und Benutzung von autoProducer als Administrator angemeldet sein.
- Cool 360 wird nicht von Mac-Computern unterstützt.

## SPEZIFIKATIONEN DER KAMERA

Element	Beschreibung
Bildsensor	1/2,5-Zoll-CCD-Sensor (6,2 Megapixel)
Bildauflösung	<Standbild> 2816 x 2112, 2272 x 1704, 1600 x 1200, 640 x 480 <Videoclip> 640 x 480, 320 x 240
LCD-Monitor	2,5-Zoll-Echtfarb-TFT-LCD (201.000 Pixel)
Speichermedium	16 MB interner Speicher (10 MB für Fotos) Unterstützt SD-Karten (maximal 1 GB) (optional)
Komprimierungsformat	JPEG-kompatibel
Bilddateiformat	DCF, DPOF, EXIF 2.2, ASF
Objektiv	Linse mit optischem 3-fach-Zoom F=3,2 – 5,5 F=5,4 mm -16,2 mm (entspricht 32 mm bis 96 mm bei einer 35-mm-Kleinbildkamera)
Schärfebereich	Ca. 50 cm bis unendlich (für Weitwinkel und Tele) Ca. 6 cm bis unendlich (Makro-Weitwinkel) Ca. 35 cm bis unendlich (Makro-Tele)
Belichtungszeit	1/2 - 1/1000 Sekunden
Digitalzoom	4-fach (Aufnahmemodus) 4-fach in Schritten von 0,5x (Wiedergabemodus)
Belichtungsmessung	Mittenbetont / Spot
Reichweite des Blitzlichts	0,6 m bis 2,1 m
Selbstausröser	10 s / 2 s / 10+2 s
Schnittstelle	Stromeingangsbuchse 5V (über Adapter) A/V OUT-Anschluss (über Adapter) USB 1.1
Stromversorgung	Wiederaufladbarer Lithium-Ionen-Akku (3,7 V, 650mAh) Netzteil/Ladegerät (5 V, 3 A)
Abmessungen (BxHxT)	Ca. 88,5 x 54,5 x 24 mm (ohne überstehende Bauteile)
Gewicht	Ca. 130 g (ohne Akku und SD-Karte)

\*Technische Daten und Änderungen am Design sind ohne vorherige Ankündigung vorbehalten.



# FEHLERBEHEBUNG

Bevor Sie die Kamera für eine Reparatur einschicken, sollten Sie sich die folgenden Probleme und Lösungsvorschläge durchlesen. Wenn das Problem dennoch nicht gelöst werden kann, wenden Sie sich an Ihren Fachhändler oder ein Reparaturfachbetrieb.

## Stromversorgung

Problem	Ursache	Lösungsmöglichkeit
Die Kamera kann nicht eingeschaltet werden.	Es befindet sich kein Akku in der Kamera.	Legen Sie einen Akku richtig gepolt in die Kamera.
	Der Akku ist leer.	Verwenden Sie das Netzteil/Ladegerät oder laden Sie den Akku neu.
	Das Netzteil ist nicht richtig angeschlossen.	Schließen Sie es richtig an.
Während des Betriebs schaltet sich die Kamera aus.	Die Kamera wurde über einen längeren Zeitraum nicht betätigt, sodass sie sich automatisch ausgeschaltet hat.	Schalten Sie die Kamera ein.
	Der Akku ist leer.	Verwenden Sie das Netzteil/Ladegerät oder laden Sie den Akku neu.
Die Kamera kann nicht ausgeschaltet werden.	Kamerafehler.	Legen Sie den Akku neu ein. Schließen Sie das Netzteil/Ladegerät wieder an.
Die Akkus sind schnell leer.	Die Kamera wird bei extrem niedrigen Temperaturen verwendet.	
	Es wurden viele Blitzaufnahmen gemacht.	
	Der Akku ist nicht vollständig geladen. Der Akku wurde nach dem Aufladen über einen längeren Zeitraum nicht verwendet.	Um die Leistungsfähigkeit und Lebensdauer des Akkus zu erhöhen, sollte er mindestens einmal vollständig aufgeladen und dann vollständig entladen werden.
	Die Akkus und die Kamera fühlen sich warm an.	Die Kamera oder der Blitz wurden ununterbrochen benutzt.

## Fotografieren

Problem	Ursache	Lösungsmöglichkeit
Die Kamera macht beim Drücken des Auslösers keine Aufnahme.	Die Akkus sind fast leer.	Verwenden Sie das Netzteil/Ladegerät oder laden Sie den Akku neu.
	Die Kamera ist nicht eingeschaltet.	Schalten Sie die Kamera ein.
	Die Kamera ist nicht im Aufnahme-Modus.	Wechseln Sie die Kamera in den Aufnahme-Modus.
	Der Auslöser wurde nicht ganz heruntergedrückt.	Drücken Sie den Auslöser vorsichtig ganz herunter.
	Die Speicherkarte ist voll.	Setzen Sie eine neue Karte ein oder löschen Sie überflüssige Dateien.
	Die Lebensdauer der Speicherkarte ist abgelaufen.	Legen Sie eine neue Speicherkarte ein.
	Der Blitz wird gerade aufgeladen.	Warten Sie bis die LED erlischt.
	Die Speicherkarte wird von der Kamera nicht erkannt.	Formatieren Sie die Speicherkarte bei der ersten Benutzung mit der Kamera.
	Die automatische Ausschaltfunktion ist aktiviert.	Schalten Sie die Kamera ein.
Die Aufnahmen erscheinen nicht auf dem LCD-Monitor.	Die Speicherkarte ist Schreibgeschützt.	Entfernen Sie den Schreibschutz.
	Die Kamera ist nicht eingeschaltet.	Schalten Sie die Kamera ein.
Die Kamera kann die Aufnahme mit der Auto-Fokus-Funktion nicht fokussieren.	Der LCD-Monitor ist dunkel.	Stellen Sie im Aufnahmemenü die Helligkeit des LCD-Monitors ein.
	Das Objektiv ist beschmutzt.	Wischen Sie das Objektiv oder die Selbstauslöser-LED mit einem weichen trockenen Tuch sauber.
	Der Abstand zum Aufnahmeobjekt ist kleiner als die eigentliche Reichweite.	Achten Sie darauf, dass sich das Aufnahmeobjekt innerhalb der eigentlichen Reichweite befindet.

Problem	Ursache	Lösungsmöglichkeit
Der Blitz wird nicht ausgelöst. Der Blitz wird nicht neu aufgeladen.	Der Blitz ist ausgeschaltet.	Stellen Sie einen anderen Blitz-Modus ein.
Die Aufnahme ist auch bei ausgelöstem Blitz zu dunkel.	Der Abstand zum Aufnahmeobjekt ist größer als die eigentliche Reichweite.	Gehen Sie näher an das Aufnahmeobjekt heran.
Das Bild ist zu dunkel.	Die Aufnahme wurde bei schlechten Lichtverhältnissen ohne Blitz gemacht.	Stellen Sie einen anderen Blitz-Modus ein.
	Die Aufnahme ist unterbelichtet.	Stellen Sie einen höheren Belichtungswert ein.
Das Bild ist zu hell.	Die Aufnahme ist überbelichtet.	Stellen Sie einen niedrigeren Belichtungswert ein.
Die Farben der Aufnahme erscheinen unnatürlich.	Bei den gegebenen Aufnahmebedingungen konnte der Weisabgleich nicht automatisch eingestellt werden.	Fügen Sie einen weißen Gegenstand zur Bildkomposition hinzu.

## Wiedergabe

Problem	Ursache	Lösungsmöglichkeit
Die Kamera kann keine Dateien wiedergeben.	Die Kamera befindet sich nicht im Wiedergabe-Modus.	Stellen Sie den Wiedergabe-Modus ein.
Der Inhalt der Speicherkarte kann nicht wiedergegeben werden.	Die Speicherkarte wurde nicht mit dieser Kamera formatiert.	Setzen Sie eine Karte ein, die mit dieser Kamera formatiert wurde.
Dateien können nicht gelöscht werden.	Die Datei ist mit Löschschutz versehen.	Heben Sie den Löschschutz auf.
	Die Speicherkarte wurde nicht mit dieser Kamera formatiert.	Setzen Sie eine Karte ein, die mit dieser Kamera formatiert wurde.
	Die Speicherkarte ist schreibgeschützt.	Entfernen Sie den Schreibschutz.
Die Speicherkarte kann nicht formatiert werden.	Die Speicherkarte ist schreibgeschützt.	Entfernen Sie den Schreibschutz.
	Die Lebensdauer der Speicherkarte ist abgelaufen.	Legen Sie eine neue Speicherkarte ein.
Die Aufnahme wird zu dunkel wiedergegeben, obwohl sie mit Blitz aufgenommen wurde.	Der LCD-Monitor ist zu dunkel.	Stellen Sie die Helligkeit des LCD-Monitors ein.

## Andere Probleme

Problem	Ursache	Lösungsmöglichkeit
Die Kamera reagiert nicht auf einen Tastendruck.	Die Akkus sind fast leer.	Verwenden Sie das Netzteil/Ladegerät oder laden Sie den Akku neu.
	Kamerafehler.	Schalten Sie die Kamera aus, nehmen Sie den Akku kurz heraus und schalten Sie sie wieder ein.
Das Datum und die Uhrzeit sind falsch eingestellt.	Das Datum und die Uhrzeit sind falsch eingestellt.	Stellen Sie das Datum und die Uhrzeit richtig ein.
Das eingestellte Datum wird nicht mehr angezeigt.	Der Akku wurde bei eingeschalteter Kamera herausgenommen.	Stellen Sie noch einmal das Datum und die Uhrzeit ein.

## Anschließen an den Computer/Installieren der Software

Problem	Ursache	Lösungsmöglichkeit
Es werden keine Bilder heruntergeladen.	Auf der Festplatte ist nicht genügend freier Speicherplatz vorhanden.	Überprüfen Sie, ob auf der Festplatte genügend Speicherplatz für den Betrieb von Windows vorhanden ist und ob das Laufwerk genügend Kapazität zum Laden der Bilddateien hat.
	Das Gerät wird nicht mit Strom versorgt.	Laden Sie den Akku neu oder schließen Sie die Kamera mit dem Netzteil/Ladegerät an das Stromnetz an.
	Der USB-Treiber wurde nicht installiert (bei Windows 98/ 98SE).	Installieren Sie den USB-Treiber.



Achtung: Ihr Produkt trägt dieses Symbol. Es besagt, dass Elektro- und Elektronikgeräte nicht mit dem Haushaltsmüll entsorgt, sondern einem getrennten Rücknahmesystem zugeführt werden sollten.

## A. Entsorgungsinformationen für Benutzer aus Privathaushalten

### 1. In der Europäischen Union

Achtung: Werfen Sie dieses Gerät zur Entsorgung bitte nicht in den normalen Hausmüll !

Gemäß einer neuen EU-Richtlinie, die die ordnungsgemäße Rücknahme, Behandlung und Verwertung von gebrauchten Elektro- und Elektronikgeräten vorschreibt, müssen elektrische und elektronische Altgeräte getrennt entsorgt werden.

Nach der Einführung der Richtlinie in den EU-Mitgliedstaaten können Privathaushalte ihre gebrauchten Elektro- und Elektronikgeräte nun kostenlos an ausgewiesenen Rücknahmestellen abgeben\*.

In einigen Ländern\* können Sie Altgeräte u.U. auch kostenlos bei Ihrem Fachhändler abgeben, wenn Sie ein vergleichbares neues Gerät kaufen. \*) Weitere Einzelheiten erhalten Sie von Ihrer Gemeindeverwaltung.

Wenn Ihre gebrauchten Elektro- und Elektronikgeräte Batterien oder Akkus enthalten, sollten diese vorher entnommen und gemäß örtlich geltenden Regelungen getrennt entsorgt werden.

Durch die ordnungsgemäße Entsorgung tragen Sie dazu bei, dass Altgeräte angemessen gesammelt, behandelt und verwendet werden. Dies verhindert mögliche schädliche Auswirkungen auf Umwelt und Gesundheit durch eine unsachgemäße Entsorgung.

### 2. In anderen Ländern außerhalb der EU

Bitte erkundigen Sie sich bei Ihrer Gemeindeverwaltung nach dem ordnungsgemäßen Verfahren zur Entsorgung dieses Geräts.

Für die Schweiz: Gebrauchte Elektro- und Elektronikgeräte können kostenlos beim Händler abgegeben werden, auch wenn Sie kein neues Produkt kaufen. Weitere Rücknahmesysteme finden Sie auf der Homepage von [www.swico.ch](http://www.swico.ch) oder [www.sens.ch](http://www.sens.ch).

## B. Entsorgungsinformationen für gewerbliche Nutzer

### 1. In der Europäischen Union

Wenn Sie dieses Produkt für gewerbliche Zwecke genutzt haben und nun entsorgen möchten:

Bitte wenden Sie sich an Ihren Fachhändler, der Sie über die Rücknahme des Produkts informieren kann. Möglicherweise müssen Sie die Kosten für die Rücknahme und Verwertung tragen. Kleine Produkte (und kleine Mengen) können möglicherweise bei Ihrer örtlichen Rücknahmestelle abgegeben werden.

Für Spanien: Bitte wenden Sie sich an das vorhandene Rücknahmesystem oder Ihre Gemeindeverwaltung, wenn Sie Fragen zur Rücknahme Ihrer Altgeräte haben.

### 2. In anderen Ländern außerhalb der EU

Bitte erkundigen Sie sich bei Ihrer Gemeindeverwaltung nach dem ordnungsgemäßen Verfahren zur Entsorgung dieses Geräts.