



XPERIA™

PLAY

Guida per l'utente estesa

Sony Ericsson
make.believe

Indice

Informazioni importanti.....	6
Android™: cosa e perché?.....	7
Applicazioni.....	7
Introduzione.....	8
Montaggio.....	8
Accensione del telefono.....	9
Blocco schermo.....	9
Guida all'installazione.....	9
Account e servizi.....	10
Caratteristiche del telefono.....	11
Panoramica del telefono.....	11
Utilizzo dei tasti.....	12
Carica della batteria.....	12
Utilizzo dello schermo touchscreen.....	13
Schermata iniziale.....	14
Accesso ed utilizzo delle applicazioni.....	16
Stato e notifiche.....	18
Menu impostazioni del telefono.....	19
Digitazione testo.....	19
Regolazione del volume.....	21
Personalizzazione del telefono.....	21
Batteria.....	23
Memoria.....	24
Vivavoce portatile stereo.....	25
Impostazioni per messaggi e Internet.....	25
Disattivazione del traffico dati.....	26
Roaming dati.....	27
Impostazioni di rete.....	27
Giochi.....	28
Accesso ai giochi Sony PlayStation® tramite PlayStation® Pocket. . .	28
Giochi.....	28
Per effettuare chiamate.....	30
Chiamate di emergenza.....	30
Gestione delle chiamate.....	30
Segreteria telefonica.....	31
Chiamate multiple.....	31
Conferenze telefoniche.....	32
Impostazioni di chiamata.....	33

Contatti	34
Aprire la Rubrica per la prima volta.....	34
Importare la rubrica nel telefono.....	34
Contatti panoramica schermata.....	35
Gestione della rubrica.....	35
Comunicazione con i propri contatti.....	37
Condivisione della rubrica.....	38
Backup dei contatti.....	38
Messaggi.....	39
Utilizzo di SMS e MMS.....	39
Opzioni relative a SMS e MMS.....	40
E-mail.....	41
Utilizzo dell'e-mail.....	41
Utilizzo di account e-mail.....	43
Gmail™ ed altri servizi Google™	43
Google Talk™	45
Sony Ericsson Timescape™	46
Visualizzazione principale Timescape™	46
Widget di Timescape™.....	46
Utilizzo di Timescape™.....	46
Impostazioni di Timescape™.....	48
Android Market™.....	50
Opzioni di pagamento.....	50
Download da Android Market™.....	50
Cancellazione dei dati di un'applicazione.....	51
Autorizzazioni.....	51
Installazione di applicazioni da origini sconosciute.....	52
Organizzazione.....	53
Calendario.....	53
Sveglia.....	54
Sincronizzazione.....	56
Servizio di sincronizzazione Google Sync™	56
Sincronizzare la vostra e-mail, il calendario e i contatti aziendali.....	56
Sincronizzazione e memorizzazione dei contatti.....	57
Connessione a reti wireless.....	59
Wi-Fi™.....	59
Virtual Private Network (VPN).....	63
Browser Web.....	64
Barra degli strumenti.....	64
Navigazione del Web.....	64
Navigazione di pagine Web.....	65

Gestione di segnalibri.....	65
Gestione di testo e immagini.....	66
Finestre multiple.....	66
Download dal Web.....	67
Impostazioni del browser.....	67
Musica.....	68
Copia dei file multimediali sulla memory card.....	68
Utilizzo del lettore musicale.....	68
Tecnologia TrackID™.....	71
Scattare foto e registrare video.....	73
Controlli di fotocamera e mirino.....	73
Utilizzo della fotocamera.....	73
Visualizzazione foto e video nella Galleria.....	78
Lavorare con gli album.....	78
Lavorare con le foto.....	80
Tecnologia wireless Bluetooth™.....	83
Nome telefono.....	83
Associazione a un altro dispositivo Bluetooth™.....	83
Invio e ricezione degli elementi utilizzando la tecnologia wireless Bluetooth™.....	84
Collegare il telefono ad un computer.....	86
Trasferimento e gestione del contenuto tramite un cavo USB.....	86
Modalità di connessione USB.....	86
PC Companion.....	87
Media Go™.....	87
Servizi di localizzazione.....	89
Utilizzo del GPS.....	89
Google Maps™.....	89
Ottenere indicazioni.....	90
Blocco e protezione del telefono.....	91
Numero IMEI.....	91
Protezione carta SIM.....	91
Impostare un blocco schermo.....	92
Aggiornamento del telefono.....	94
Aggiornamento del telefono in modalità wireless.....	94
Aggiornamento del telefono tramite un cavo USB.....	94
Panoramica impostazioni del telefono.....	95
Panoramica icone.....	96
Icône di stato.....	96
Icône di notifica.....	96
Panoramica delle applicazioni.....	98

Supporto utente.....	100
Risoluzione dei problemi.....	101
Il telefono non funziona nel modo previsto.....	101
Reimpostazione del telefono.....	101
Non è possibile caricare il telefono.....	101
Quando il telefono inizia a caricarsi non si visualizza alcuna icona di inizio carica della batteria.....	101
Le prestazioni della batteria sono basse.....	101
Impossibile sincronizzare o trasferire il contenuto tra il telefono e il computer quando si utilizza un cavo USB.....	102
Impossibile utilizzare i servizi basati su Internet.....	102
Messaggi di errore.....	102
Informazioni legali.....	103
Indice analitico.....	104

Informazioni importanti

Prima di utilizzare il telefono cellulare, leggere lo stampato *Informazioni importanti*.

- ! Alcuni dei servizi e delle funzionalità descritti in questa Guida per l'utente non sono supportati da tutte le reti e/o da tutti i provider dei servizi in tutte le aree. Senza limitazioni, lo stesso vale per il numero internazionale di emergenza 112 GSM. Per individuare la disponibilità di un servizio o una funzionalità determinati o l'eventuale applicazione di tariffe aggiuntive per l'accesso o l'utilizzo, contattare l'operatore di rete o il provider di servizi.

Android™: cosa e perché?

Un telefono Android™ può eseguire molte funzioni alla stessa stregua di un computer. Inoltre, è possibile adattarlo per soddisfare le proprie esigenze, ricevere le informazioni desiderate ed allo stesso tempo divertirsi. È possibile aggiungere ed eliminare applicazioni o ottimizzarle per migliorarne la funzionalità. Con Android Market™ è possibile scaricare una serie di applicazioni e giochi da una collezione che si amplia costantemente. È inoltre possibile integrare le applicazioni sul proprio telefono Android™ con i propri dati personali e gli account online. Ad esempio, è possibile eseguire il backup dei propri contatti presenti sul telefono, accedere ai diversi account e-mail ed ai calendari da un'unica postazione, tenere traccia degli appuntamenti e prendere parte a social network quanto si desidera.

I telefoni Android™ si evolvono continuamente. Quando la nuova versione di un software è disponibile ed il telefono supporta tale software, è possibile aggiornare il telefono ed ottenere nuove funzioni e i miglioramenti più recenti.



Il telefono Android™ presenta i servizi Google™ preinstallati. Per ottenere il meglio dai servizi Google™, è necessario possedere un account Google™ ed accedervi quando si avvia per la prima volta il telefono. È inoltre necessario avere accesso ad Internet per molte delle funzioni presenti in Android™.

Applicazioni

Un'applicazione è un programma del telefono che aiuta ad eseguire un'attività. Ad esempio, esistono delle applicazioni per effettuare chiamate, scattare foto e scaricare più applicazioni.

Introduzione

Montaggio

Per rimuovere il copribatteria

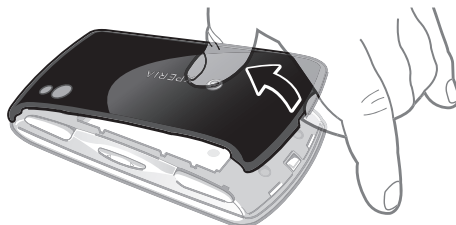

- Inserire la punta di un dito o un oggetto sottile nell'apertura situata sul lato inferiore del telefono, tra il telefono stesso e il copribatteria. Quindi sollevare lentamente il coperchio.
- ! Non utilizzare oggetti appuntiti, che potrebbero danneggiare i componenti del telefono.
- ! È necessario premere lentamente quando si rimuove il coperchio.
- ! Quando si rimuove il coperchio, non è possibile accedere alla memory card. Questo avviene perché in tal modo si previene la perdita di dati. La memory card è accessibile nuovamente quando si riposiziona il coperchio. Assicurarsi che il coperchio sia fissato appropriatamente.

Per inserire la carta SIM e la memory card

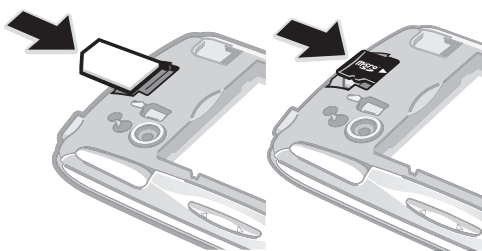

- Rimuovere il coperchio della batteria, quindi inserire la carta SIM e la memory card nei relativi slot.

Per rimuovere la memory card

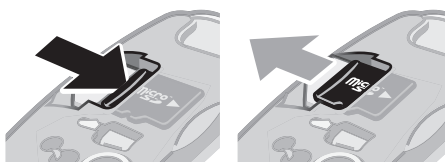







- Rimuovere il coperchio della batteria, quindi premere nuovamente il bordo della memory card e rilasciarlo. Estrarre la scheda verso l'esterno per rimuoverla.

Accensione del telefono

Per attivare il telefono



- 1 Tenere premuto il tasto  nella parte superiore del telefono.
 - 2 Se lo schermo si scurisce, premere  o premere rapidamente  per attivare lo schermo.
 - 3 Per sbloccare lo schermo, trascinare  verso destra sullo schermo.
 - 4 Quando richiesto, immettere il PIN della carta SIM e selezionare **OK**.
-  Il PIN della carta SIM è fornito inizialmente dall'operatore di rete ma può essere cambiato in seguito dal menu **Impostazioni**. Se si desidera correggere un errore commesso durante l'immissione del PIN della carta SIM, premere .

Per disattivare il telefono

- 1 Tenere premuto  fino all'apertura del menu di opzioni.
- 2 Nel menu di opzioni, sfiorare **Spegni**.
- 3 Sfiurare **OK**.

Blocco schermo

Quando il telefono è acceso e lasciato inattivo per un certo periodo di tempo, lo schermo si scurisce per risparmiare energia e si blocca automaticamente. Il blocco schermo impedisce azioni indesiderate sul touchscreen quando non si sta utilizzando il telefono.

Per attivare lo schermo

- Premere  o premere rapidamente .

Per sbloccare lo schermo



- Trascinare l'icona  verso destra sulla schermata.

Per bloccare la schermata

- Quando la schermata è attiva, premere rapidamente il tasto .

Guida all'installazione

Al primo utilizzo del telefono, un'installazione guidata consente di immettere le impostazioni essenziali del telefono. Configurare il telefono in modo che funzioni in base alle proprie necessità. Importare i vecchi contatti, selezionare la lingua del telefono, ottimizzare la connessione di rete fissa e tanto altro.

La guida all'installazione copre quanto segue:

- Le impostazioni di base del telefono come lingua, Internet, ora e data.
- Le impostazioni Wi-Fi®, per rendere più veloce la connessione e diminuire i costi del trasferimento dei dati.

- Impostazioni delle applicazioni, per la configurazione delle, per gli account dei servizi online e per il trasferimento dei contatti.
È possibile inoltre fare riferimento ai relativi capitoli nella Guida per l'utente, disponibile anche su www.sonyericsson.com/support, per maggiore assistenza riguardo:
 - Informazioni sui tasti del telefono
 - Immissione di testo
 - Wi-Fi®
 - Sony Ericsson Sync
- ! Prima di poter importare i contatti attraverso un account di sincronizzazione, è necessario primariamente configurare un account di sincronizzazione ed eseguire il backup dei vecchi contatti su di quest'ultimo. Se non si ha intenzione di sincronizzare i contatti della propria memory card o SIM, allora è necessario importare i contatti dalla memory card o SIM prima di configurare l'account di sincronizzazione.
- 💡 Se si preferisce, è possibile saltare alcuni passaggi ed accedere in seguito alla guida per l'installazione dalla schermata delle applicazioni o modificare le impostazioni dal menu **Impostazioni**.

Per accedere alla guida all'installazione

- 1 Dalla Schermata iniziale, sfiorare .
- 2 Sfiore **Guida all'impostaz..**

Account e servizi

Consente di accedere all'account del servizio online dal telefono e trarre beneficio di una gamma di servizi. È possibile infatti combinare i servizi e ottenere molto di più da essi. Ad esempio, è possibile prendere i contatti dagli account Google™ e Facebook™ ed integrarli nella rubrica in modo da potere il tutto in un'unica posizione.

È possibile accedere al servizio online sia dal telefono che da un computer. Quando si accede per la prima volta, viene creato un account con nome utente, password, impostazioni e informazioni personali. All'accesso successivo si avrà una vista personalizzata.

Account Google™

Un account Google™ è fondamentale per il telefono Android™. Utilizzare Gmail™ per inviare e-mail, Google Talk™ per chattare con gli amici e Android Market™ per scaricare applicazioni.

Account Sony Ericsson

Consente di memorizzare i contatti del telefono su un server Sony Ericsson sicuro disponendo in tal modo sempre di un backup online. È possibile inoltre memorizzare nell'account Sony Ericsson il calendario del telefono e i segnalibri Internet.

Account di sincronizzazione Exchange Active





Consente di sincronizzare il telefono con il proprio account aziendale di sincronizzazione Exchange Active. In questo modo, è possibile tenere sempre con sé le e-mail, i contatti e il calendario aziendali.

Account Facebook™

Facebook™ vi collega con amici, familiari e colleghi in tutto il mondo. Accedetevi ora per condividere il vostro mondo con gli altri.

Caratteristiche del telefono

Panoramica del telefono

- 1 Pulsanti direzionali
- 2 Menu Giochi
- 3 Touchpad
- 4  Pulsante
- 5  Pulsante
- 6  Pulsante
- 7  Pulsante
- 8 Tasto selezione
- 9 Tasto avvio
- 10 Apertura microfono principale
- 11 Sensore spia/Sensore di prossimità
- 12 Altoparlante auricolare
- 13 Fotocamera frontale
- 14 Connettore da 3,5 mm per auricolare
- 15 Schermo touchscreen
- 16 Connettore per caricabatterie/cavo USB
- 17 Tasto Indietro
- 18 Tasto Home
- 19 Tasto Menu
- 20 Tasto ricerca

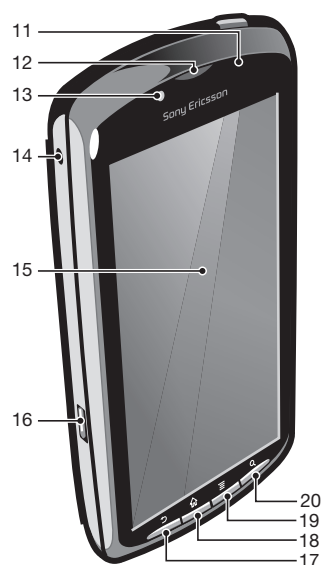

- 21 Tasto accensione/Blocco schermo/Notifica LED
- 22 Apertura secondo microfono
- 23 Flash LED della fotocamera
- 24 Leva sinistra
- 25 Obiettivo fotocamera
- 26 Tasto Volume
- 27 Leva destra
- 28 Portalaccetto
- 29 Altoparlanti

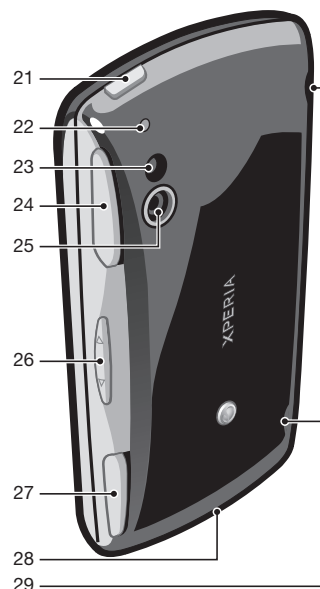

Utilizzo dei tasti



- | | | |
|--|-----------------|--|
| | Indietro | <ul style="list-style-type: none">• Consente di tornare alla schermata precedente• Consente di chiudere il tastierino numerico sul display, una finestra di dialogo, un menu di opzioni o il pannello di notifica |
| | Home | <ul style="list-style-type: none">• Consente di accedere alla Schermata iniziale da qualsiasi applicazione o schermata• Inoltre, consente di aprire una finestra che mostra le applicazioni utilizzate più di recente |
| | Menu | <ul style="list-style-type: none">• Consente di aprire un elenco di opzioni disponibili nella schermata o nell'applicazione corrente |
| | Cercare | <ul style="list-style-type: none">• Consente di avere un collegamento di scelta rapida alla ricerca con Google™ |

Carica della batteria

La batteria è parzialmente carica al momento dell'acquisto del telefono. Quando si connette il telefono a una fonte di alimentazione, potrebbero essere necessari alcuni minuti prima che sullo schermo venga visualizzata l'icona della batteria. Mentre la batteria si sta caricando, è comunque possibile utilizzare il telefono.

- ! La batteria inizierà a scaricarsi poco dopo essere stata completamente caricata, per poi caricarsi nuovamente dopo un determinato intervallo di tempo. Tale meccanismo prolunga la durata della batteria e può causare la visualizzazione dello stato di carica a un livello inferiore al 100%.



Per caricare il telefono con un adattatore di corrente

- Collegare il telefono a una presa di corrente utilizzando il cavo USB e l'adattatore di corrente.

Per caricare il telefono dal computer

- Collegare il telefono a una porta USB di un computer utilizzando il cavo USB incluso nel kit del telefono.

Utilizzo dello schermo touchscreen

Quando il telefono è acceso e lasciato inattivo per un certo periodo di tempo, lo schermo si scurisce per risparmiare energia e si blocca automaticamente. Il blocco schermo impedisce azioni indesiderate sul touchscreen quando non si sta utilizzando il telefono. È inoltre possibile impostare dei blocchi personali per proteggere la sottoscrizione e assicurarsi di essere gli unici a poter accedere al contenuto del telefono.

- ! Lo schermo del telefono è in vetro. Non toccarlo se lo schermo è spaccato o ridotto in pezzi. Evitare di cercare di riparare uno schermo danneggiato. Gli schermi in vetro sono sensibili alle cadute ed agli shock meccanici. Casi di cura negligente non sono coperti dal servizio di riparazione in garanzia Sony Ericsson.

Per aprire o selezionare un elemento

- Sfiore l'elemento.

Per contrassegnare o deselegionare opzioni

- Sfiore la casella di controllo pertinente o, talvolta, il lato destro dell'opzione nell'elenco, per contrassegnare o deselegionare un'opzione.



Casella di controllo contrassegnata



Casella di controllo deselegionata



Opzione dell'elenco contrassegnata





Opzione dell'elenco deselegionata

Zoom

Lo zoom può essere eseguito in due modi. Le opzioni di zoom dipendono dall'applicazione utilizzata.

Per eseguire lo zoom

- Se disponibili, sfiorare  o  per ingrandire o ridurre. Potrebbe essere necessario trascinare con il dito sullo schermo (in una direzione qualsiasi) per visualizzare le icone dello zoom.
 - Toccare un'area dello schermo con due dita contemporaneamente e pizzicare verso l'interno per ridurre o allontanarle per ingrandire. Ripetere tali movimenti per continuare ad eseguire queste azioni.
- 💡 Quando si utilizzano due dita sullo schermo per effettuare lo zoom, è possibile farlo solo se le due dita sono su un'area in cui è possibile effettuare tale azione. Se ad esempio, si desidera ingrandire una foto, assicurarsi che entrambe le dita siano all'interno della cornice della foto.

Scorrimento

Scorrere muovendo il dito verso l'alto e il basso sulla schermata. In alcune pagine Web è inoltre possibile scorrere ai lati.

- ! Il trascinamento o il tocco rapido non attiveranno nessuna funzione sulla schermata.

Per scorrere



- Trascinare il dito nella direzione in cui si desidera scorrere sulla schermata.
- 💡 Per scorrere in modo più rapido, toccare rapidamente con il dito nella direzione in cui si desidera andare sulla schermata.

Per toccare rapidamente



- Per scorrere in modo più rapido, toccare rapidamente con il dito nella direzione in cui si desidera andare sullo schermo. Si può attendere l'arresto dello scorrimento oppure fermarlo immediatamente toccando lo schermo.

Sensori

Il telefono è dotato di un sensore di luminosità e di un sensore di prossimità. Il sensore di luminosità rileva il livello di luce ambientale e regola la luminosità dello schermo di conseguenza. Il sensore di prossimità disattiva lo schermo touchscreen quando il volto dell'utente tocca lo schermo. Ciò impedisce di attivare involontariamente le funzioni del telefono durante una chiamata.

Schermata iniziale

Lo Schermata iniziale del telefono è l'equivalente dello schermo di un computer. È il gateway per le principali funzioni nel telefono. È possibile personalizzare la propria Schermata iniziale con widget, collegamenti di scelta rapida, sfondi e altri elementi. La Schermata iniziale si estende oltre l'ampiezza regolare dello schermo e pertanto, è necessario toccare a destra e sinistra per visualizzare il contenuto in una delle quattro estensioni dello schermo.

☐☐☐☐ visualizza in quale parte della Schermata iniziale si è.

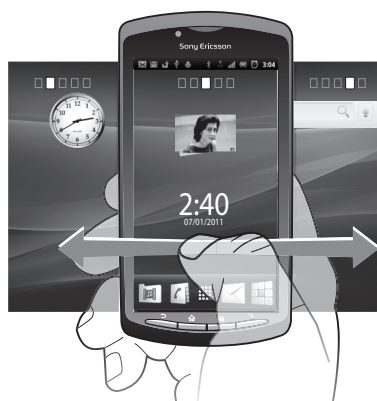

Gli elementi nella barra in fondo alla schermata sono sempre disponibili per l'accesso rapido.

Per accedere alla schermata iniziale

- Premere .

Per navigare nella schermata iniziale

- Toccare rapidamente a destra o sinistra.

Per ottenere una panoramica dei widget su una schermata

- Pizzicare su qualsiasi area della Schermata iniziale, inclusa una delle quattro estensioni della Schermata iniziale. Tutti i widget contenuti nelle differenti aree della Schermata iniziale vengono ora visualizzate in un'unica vista.
- 💡 Quando tutti i widget della Schermata iniziale vengono combinati in un'unica vista, sfiorare su qualsiasi widget per accedere all'area della Schermata iniziale contenente quel widget.

Widget

I widget sono piccole applicazioni che è possibile utilizzare direttamente sulla Schermata iniziale. Ad esempio, il widget **Lettole musicale** permette di visualizzare i messaggi in arrivo e il widget Sony Ericsson Timescape™ consente di avviare direttamente la riproduzione della musica.

Per aggiungere i widget alla schermata iniziale

- 1 Dalla Schermata iniziale, premere .
- 2 Sfiore **Aggiungi > Widget**.
- 3 Sfiore un widget.

Ridisposizione della schermata iniziale

Modificare l'aspetto della schermata iniziale e cosa accedere da essa. Ad esempio, è possibile modificare lo sfondo, muovere elementi, creare cartelle ed aggiungere collegamenti di scelta rapida ai contatti, segnalibri ed altro ancora.

- 💡 Sostituire gli elementi in basso alla schermata iniziale con gli elementi a cui si accede più di frequente.

Per aggiungere un collegamento di scelta rapida alla schermata iniziale

- 1 Dalla Schermata iniziale, premere .
 - 2 Sfiore **Aggiungi > Scorciatoie**.
 - 3 Trovare e selezionare un collegamento.
- 💡 Aggiungere collegamenti dell'applicazione direttamente dalla schermata Applicazione toccando e continuando a toccare l'applicazione.

Per aggiungere una cartella alla schermata iniziale

- 1 Dalla Schermata iniziale, premere .
- 2 Sfiare **Aggiungi** > **Cartelle**.
- 3 Immettere un nome per la cartella, selezionare un'icona e sfiorare **Fine**.

Per aggiungere elementi a una cartella

- Toccare e tenere premuto un elemento fino a che si ingrandisce ed il telefono vibra, quindi trascinarlo nella cartella.

Per rinominare una cartella

- 1 Toccare la cartella per aprirla.
- 2 Toccare e tenere premuta la barra del titolo della cartella per mostrare il campo **Nome cartella**.
- 3 Immettere la nuova cartella e sfiorare **Fine**.

Per spostare un elemento sulla schermata iniziale

- 1 Premere  per aprire la Schermata iniziale.
- 2 Toccare e tenere premuto un elemento fino a che si ingrandisce ed il telefono vibra, quindi trascinarlo in una nuova posizione.

-  Rilasciare un elemento sopra un altro per creare una cartella.

Per eliminare un elemento dalla schermata iniziale

- Toccare e tenere premuto un elemento fino a che si ingrandisce ed il telefono vibra, quindi trascinarlo in .

Modifica dello sfondo della schermata iniziale

Rendere la propria Schermata iniziale più personale con gli sfondi. È possibile utilizzare animazioni o una foto scattata. È possibile accedere a Android Market™ ed altre risorse per scaricare ad esempio, sfondi live che cambiano al cambiare delle ore della giornata.

Per modificare lo sfondo della schermata iniziale

- 1 Dalla Schermata iniziale, premere .
- 2 Sfiare **Sfondo**, quindi selezionare uno sfondo.

Accesso ed utilizzo delle applicazioni

Aprire le applicazioni dai collegamenti sulla Schermata iniziale o dalla schermata dell'applicazione.

Schermata Applicazioni

La schermata Applicazioni, che viene aperta dalla Schermata iniziale, contiene le applicazioni installate sul telefono e quelle che si scaricano.

La schermata Applicazioni si estende oltre l'ampiezza della schermata regolare e pertanto è necessario toccare rapidamente verso destra e sinistra per visualizzare tutti i contenuti.

Per aprire la schermata Applicazione



- Dalla Schermata iniziale, sfiorare .

Per navigare nella schermata Applicazione

- Dalla schermata Applicazione, toccare rapidamente a destra o a sinistra.

Per creare un collegamento ad un'applicazione sulla schermata iniziale



- 1 Dalla Schermata iniziale, sfiorare .
- 2 Toccare e tenere premuto un'applicazione fino a che visualizzata sulla Schermata iniziale, quindi trascinarla nella posizione desiderata.

Apertura e chiusura delle applicazioni

Per aprire un'applicazione

- Dalla Schermata iniziale o dalla schermata Applicazione, sfiorare l'applicazione.

Per chiudere un'applicazione

- Premere .
-  Alcune applicazioni vengono interrotte quando si preme  per uscire, mentre delle altre potrebbero continuare in sottofondo. Nel primo caso, la volta successiva che si apre l'applicazione, sarà possibile continuare ciò che si è interrotto.

Finestra applicazioni usate di recente

La finestra consente la visualizzazione e l'accesso alle applicazioni usate di recente.

Per aprire la finestra delle applicazioni utilizzate di recente



- Tenere premuto .

Menu Applicazione

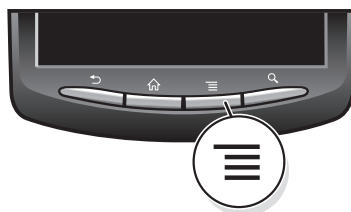
Quando si utilizza un'applicazione, è possibile aprire un menu in qualsiasi momento premendo il tasto  sul telefono. L'aspetto del menu sarà diverso a seconda dell'applicazione utilizzata.



Per accedere a un menu in un'applicazione

- Durante l'utilizzo dell'applicazione, premere .
-  È possibile che un menu non sia disponibile in tutte le applicazioni.





Ridisposizione della schermata Applicazione

Muovere le applicazioni sulla schermata Applicazione in base alle proprie preferenze.

Per ordinare le applicazioni sulla schermata Applicazione

- 1 Aprire la schermata Applicazione, quindi sfiorare .
- 2 Selezionare un'opzione di ordine.

Per spostare un'applicazione sulla schermata Applicazione

- 1 Aprire la schermata Applicazione, quindi sfiorare .
 - 2 Toccare e tenere premuto un elemento fino a che si ingrandisce ed il telefono vibra, quindi trascinarlo in una nuova posizione.
 - 3 Sfiore  per uscire dalla modalità di modifica.
-  È possibile solo spostare l'applicazione quando  è selezionato.

Stato e notifiche

La barra di stato nella parte superiore dello schermo mostra cosa accade nel telefono. A sinistra si ricevono le notifiche quando si verifica un nuovo evento o quando è in corso qualche processo. Ad esempio, è qui che vengono visualizzate le notifiche di un nuovo messaggio o del calendario. Il lato destro mostra invece la potenza del segnale, lo stato della batteria ed altre informazioni.



Una spia di notifica fornisce inoltre informazioni sullo stato della batteria ed alcune notifiche. Ad esempio, una spia verde intermittente indica che è presente un nuovo messaggio o una chiamata persa.

- ! La spia di notifica potrebbe non funzionare quando la batteria è in esaurimento.

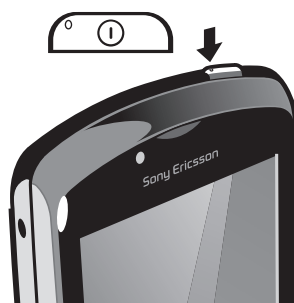

Verifica delle notifiche e delle attività in corso

È possibile trascinare in basso la barra di stato per aprire il pannello di notifica ed ottenere maggiori informazioni. Ad esempio, aprire un nuovo messaggio o visualizzare un evento del calendario dal pannello di notifica. Inoltre si possono aprire applicazioni in esecuzione, quali il lettore musicale o la radio.

Per aprire il Pannello di notifica



- Trascinare la barra di stato verso il basso.

Per chiudere il pannello di notifica



- Trascinare la scheda in basso al pannello di notifica verso l'alto.

Per accedere a un'applicazione in esecuzione dal pannello di notifica

- Dal pannello di notifica, sfiorare l'icona dell'applicazione in esecuzione per accedervi.

Per cancellare il pannello Notifica

- Dal pannello Notifica toccare **Cancella**.

Menu impostazioni del telefono

Visualizzare e modificare le impostazioni del telefono dal menu Impostazioni.

Per accedere alle impostazioni del telefono

- 1 Dalla Schermata iniziale, sfiorare .
- 2 Sfiore **Impostazioni**.

Digitazione testo

Utilizzo della tastiera

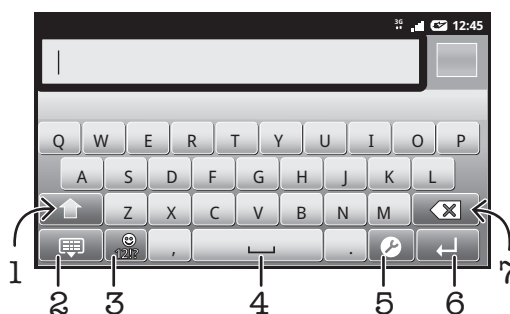

- 1 Modificare le dimensioni dei caratteri e attivare il maiuscolo. Per alcune lingue, questo tasto viene utilizzato per avere accesso a caratteri aggiuntivi della lingua
- 2 Chiudere la vista tastiera
- 3 Visualizzare numeri e simboli. Toccare e tenere premuto per visualizzare emoticon
- 4 Immettere uno spazio
- 5 Aprire il menu di impostazioni di inserimento per modificare ad esempio, le impostazioni di **Lingue scrittura** o quelle di testo rapido
- 6 Immettere un ritorno a capo o confermare il testo immesso
- 7 Eliminare un carattere prima del cursore

Per visualizzare la tastiera e immettere testo

- Sfiocare un campo di immissione testo.

Per nascondere la tastiera

- Durante l'immissione del testo, premere  o sfiorare .

Per utilizzare la tastiera orizzontale

- Durante l'immissione di testo, girare il telefono di lato.

-  Affinché la tastiera supporti questa funzione, è necessario che l'applicazione in uso supporti la modalità orizzontale e che le impostazioni di orientamento dello schermo siano impostate su automatico.

Per immettere testo

- Per immettere un carattere visibile sulla tastiera, sfiorare il carattere.
- Per immettere la variante di una lettera, tenere premuta una lettera normale della tastiera per visualizzare un elenco delle opzioni disponibili, quindi selezionare dall'elenco. Ad esempio, per immettere "é", toccare e tenere premuto "e" fino a che appaiono le altre opzioni, quindi tenendo premuto il dito sulla tastiera, trascinare e selezionare "é".

Per passare dalle lettere maiuscole a quelle minuscole e viceversa

- Prima di immettere una lettera, sfiorare una lettera  per cambiare in lettera maiuscola , o viceversa.

Per attivare il blocco maiuscole

- Prima di digitare una parola, sfiorare  o  fino a visualizzare .

Per immettere numeri o simboli

- Durante l'immissione di testo, sfiorare . Viene visualizzata una tastiera con numeri e simboli.

Per inserire un'emoticon

- 1 Durante l'immissione di testo, toccare e tenere premuto .
- 2 Selezionare un'emoticon.

Per eliminare caratteri

- Sfiocare per posizionare il cursore dopo il carattere che si desidera eliminare e quindi sfiorare .

Per immettere un ritorno a capo

- Quando si immette del testo, sfiorare  per immettere un ritorno a capo.

Per modificare testo

- 1 Durante l'immissione di testo, toccare e tenere premuto il campo di testo fino a visualizzare il menu **Modifica testo**.
- 2 Selezionare un'opzione.





Impostazioni della tastiera

È possibile selezionare le impostazioni della tastiera, ad esempio la lingua di scrittura e il metodo di scrittura intuitiva.

Per accedere alle impostazioni della tastiera

- Durante l'immissione di testo, sfiorare . Se invece sono state selezionate più lingue di scrittura, toccare e tenere premuto .



Per modificare la lingua di scrittura

- 1 Quando si immette del testo, sfiorare  o toccare tenere premuto  se si è già selezionata più di una lingua di immissione.
 - 2 Sfiare **Lingue scrittura** e selezionare le lingue che si desidera utilizzare per la scrittura.
-  Se sono state selezionate più lingue di immissione, sfiorare  per passare da una lingua di scrittura all'altra.

Impostazioni rapide

Mentre si immette del testo, è possibile accedere al menu **Impostazioni testo veloce** che aiuta ad impostare le opzioni per il metodo di scrittura intuitiva. Ad esempio, è possibile decidere come si desidera che il telefono indichi le parole alternative e corregga le parole mentre le si digita o abilitare la funzione grazie alla quale l'applicazione di immissione testo può ricordare le nuove parole che si scrivono.

Per modificare le impostazioni del metodo d'inserimento testo rapido

- 1 Durante l'immissione di testo sfiorare  oppure toccare e tenere premuto .
- 2 Sfiare **Impostazioni testo veloce**.
- 3 Selezionare le impostazioni desiderate.

Regolazione del volume

È possibile regolare il volume della suoneria sia delle telefonate e delle notifiche che della riproduzione di video e musica.

Per regolare il volume della suoneria con il tasto Volume

- Premere il tasto Volume in alto o in basso.

Per regolare il volume del file multimediale in riproduzione con il tasto del volume

- Quando si riproduce la musica o si guarda un video, premere il tasto del volume in alto o in basso.

Per impostare il telefono in modalità silenziosa e vibrazione

- 1 Dalla Schermata iniziale, sfiorare .
- 2 Trovare e sfiorare **Impostazioni** > **Audio**.
- 3 Contrassegnare la casella di controllo **Modalità silenziosa**.
- 4 Selezionare **Vibrazione** e scegliere un'opzione.

Personalizzazione del telefono

Consente di adattare il telefono alle proprie esigenze regolando ad esempio, la propria suoneria, la lingua del telefono e le impostazioni sulla Privacy.

Data e ora

È possibile modificare data e ora del telefono.

Per impostare manualmente la data

- 1 Dalla Schermata iniziale, sfiorare .
- 2 Trovare e sfiorare **Impostazioni** > **Data e ora**.
- 3 Deselezionare la casella di controllo **Automatiche**, se selezionata.
- 4 Sfiare **Imposta data**.
- 5 Sfiare **+** o **-** per regolare la data.
- 6 Sfiare **Imposta**.

Per impostare manualmente l'ora

- 1 Dalla Schermata iniziale, sfiorare .
- 2 Trovare e sfiorare **Impostazioni** > **Data e ora**.
- 3 Deselezionare la casella di controllo **Automatiche**, se selezionata.
- 4 Sfiore **Imposta ora**.
- 5 Sfiore **+** o **-** per regolare l'ora e i minuti.
- 6 Sfiore **AM** per passare a **PM** o viceversa.
- 7 Sfiore **Imposta**.

! Se si desidera utilizzare **AM** e **PM**, è necessario deselezionare **Usa formato 24 ore**.

Per impostare il fuso orario

- 1 Dalla Schermata iniziale, sfiorare .
- 2 Trovare e sfiorare **Impostazioni** > **Data e ora**.
- 3 Deselezionare la casella di controllo **Automatiche**, se selezionata.
- 4 Sfiore **Seleziona fuso orario**.
- 5 Selezionare un'opzione.

Per impostare il formato della data

- 1 Dalla Schermata iniziale, sfiorare .
- 2 Trovare e sfiorare **Impostazioni** > **Data e ora** > **Seleziona formato data**.
- 3 Selezionare un'opzione.

Impostazioni suoneria

Per impostare una suoneria del telefono

- 1 Dalla Schermata iniziale, sfiorare .
- 2 Trovare e sfiorare **Impostazioni** > **Audio** > **Suoneria telefono**.
- 3 Selezionare una suoneria.

Per abilitare i toni DTMF

- 1 Dalla Schermata iniziale, sfiorare .
- 2 Trovare e sfiorare **Impostazioni** > **Audio**.
- 3 Contrassegnare le caselle di controllo **Toni udibili al tocco** e **Selezione sonora**.

Per selezionare una suoneria di notifica

- 1 Dalla Schermata iniziale, sfiorare .
- 2 Trovare e sfiorare **Impostazioni** > **Audio** > **Suoneria notifiche**.
- 3 Selezionare una suoneria.

Per impostare la sveglia con vibrazione

- 1 Dalla Schermata iniziale, sfiorare .
- 2 Trovare e sfiorare **Impostazioni** > **Audio**.
- 3 Selezionare **Vibrazione** e scegliere un'opzione.

Impostazioni dello schermo

Per regolare la luminosità dello schermo

- 1 Dalla Schermata iniziale, sfiorare .
- 2 Trovare e sfiorare **Impostazioni** > **Display** > **Luminosità**.
- 3 Per ridurre la luminosità dell'immagine, trascinare la barra di scorrimento a sinistra.
Per aumentare la luminosità, trascinare la barra di scorrimento a destra.
- 4 Sfiore **OK**.

 Il livello di luminosità ha effetti sulle prestazioni della batteria. Per informazioni su come sbloccare i tasti, consultare *Prestazioni della batteria* a pagina 23.

Per impostare la vibrazione dello schermo

- 1 Dalla Schermata iniziale, sfiorare .
- 2 Trovare e sfiorare **Impostazioni** > **Audio**.
- 3 Contrassegnare la casella di controllo **Feedback aptico**. Lo schermo ora vibrerà quando si sfiorano i tasti funzione ed alcune applicazioni.

Per regolare il tempo di inattività prima dello spegnimento dello schermo

- 1 Dalla Schermata iniziale, sfiorare .
- 2 Trovare e sfiorare **Impostazioni** > **Display** > **Timeout schermo**.
- 3 Selezionare un'opzione.

-  Per spegnere lo schermo con rapidità, premere brevemente il tasto di accensione .

Per mantenere lo schermo attivo durante la ricarica del telefono



- 1 Dalla Schermata iniziale, sfiorare .
- 2 Trovare e sfiorare **Impostazioni** > **Applicazioni** > **Sviluppo**.
- 3 Selezionare la casella di controllo **Rimani attivo**.

Lingua del telefono

È possibile selezionare una lingua da utilizzare nel telefono.

Per modificare la lingua utilizzata nel telefono

- 1 Dalla Schermata iniziale, sfiorare .
- 2 Trovare e sfiorare **Impostazioni** > **Lingua e tastiera** > **Seleziona lingua**.
- 3 Selezionare un'opzione.

-  Se viene selezionata la lingua errata e non è possibile leggere il testo del menu, trovare e sfiorare l'icona **Impostazioni** . Quindi selezionare la voce affianco a  e selezionare la prima voce nel menu che segue. È possibile selezionare la lingua desiderata.



Modalità Aereo

In modalità Aereo la rete e i ricetrasmittitori sono disattivati per evitare disturbi alle apparecchiature sensibili. È comunque possibile giocare, ascoltare musica, riprodurre video ed altri contenuti, se tali contenuti sono salvati sulla memory card. È inoltre possibile ricevere notifiche con sveglie, se attivate.

-  L'attivazione della modalità Aereo riduce il consumo di batteria.

Per attivare la modalità Aereo

- 1 Dalla Schermata iniziale, sfiorare .
- 2 Trovare e sfiorare **Impostazioni** > **Wireless e reti**.
- 3 Contrassegnare la casella di controllo **Modalità aereo**.

-  È inoltre possibile selezionare **Modalità aereo** dal menu **Opzioni telefono**. Per accedere al menu **Opzioni telefono**, premere e tenere premuto il tasto di accensione .

Batteria

Il telefono Android™ vi mantiene collegati ed aggiornati ovunque voi siate. Ciò influenza la durata della batteria del telefono. Di seguito sono descritti dei suggerimenti per estendere la durata della batteria restando al contempo collegati e aggiornati.

Prestazioni della batteria

-  Il tempo di standby, termine comune quando si tratta di prestazioni della batteria, si riferisce al tempo durante il quale il telefono è connesso alla rete e non è utilizzato. Maggiore è il tempo in cui il telefono resta in standby, maggiore sarà la durata della batteria.

I seguenti suggerimenti aiuteranno a migliorare le prestazioni della batteria:

- Caricare spesso il telefono. Ciò non avrà effetti sulla durata della batteria.

- Scaricare dati da Internet consuma energia. Quando non si utilizza Internet, è possibile risparmiare energia disabilitando tutte le connessioni dati sulle reti mobili. È possibile farlo manualmente da **Impostazioni wireless e reti**. Questa impostazione non impedisce al telefono di trasmettere i dati su altre reti wireless.
- Disattivare GPS, Bluetooth™ e Wi-Fi® quando non si utilizzano tali funzioni. È possibile attivarle o disattivarle più facilmente aggiungendo il widget di controllo dell'alimentazione alla Schermata iniziale. Non è necessario disattivare la funzione 3G.
- Impostare le applicazioni di sincronizzazione (utilizzate per sincronizzare l'e-mail, il calendario e i contatti) per la sincronizzazione manuale. È possibile impostare la sincronizzazione automatica; tuttavia, è necessario aumentare gli intervalli.
- Verificare l'utilizzo della batteria nel telefono per vedere quali applicazioni utilizzano più energia. La batteria consuma di più quando si utilizzano applicazioni per lo streaming di musica e video come ad esempio YouTube™. Anche alcune applicazioni Android Market™ consumano più energia.
- Chiudere le applicazioni ed uscire da esse quando non le si utilizza poiché il multitasking ha effetti sulle prestazioni della batteria.
- Diminuire il livello di luminosità dello schermo.
- Disattivare il telefono o utilizzare **Modalità aereo** se si è in un'area senza copertura di rete. Altrimenti, il telefono eseguirà ripetutamente la ricerca di reti disponibili con un conseguente consumo della batteria.
- Utilizzare un dispositivo viva voce per ascoltare musica. Questo consuma meno batteria rispetto a quando si ascolta con l'altoparlante del telefono.

! Per maggior informazioni su come massimizzare le prestazioni della batteria, visitare www.sonyericsson.com/support.

Per accedere al menu di utilizzo della batteria

- 1 Dalla Schermata iniziale, sfiorare .
- 2 Trovare e sfiorare **Impostazioni** > **Info sul telefono** > **Utilizzo batteria** per vedere quali installazioni installate consumano più energia della batteria.

Per aggiungere il widget di cambio dello stato alla schermata iniziale

- 1 Dalla Schermata iniziale, premere .
- 2 Sfiocare **Aggiungi** > **Widget**.
- 3 Selezionare il widget **Scambio di stato**. Ora è possibile attivare e disattivare tutte le connessioni dati con maggior facilità.

Per aggiungere il widget del controllo dell'alimentazione alla schermata iniziale

- 1 Dalla Schermata iniziale, premere .
- 2 Sfiocare **Aggiungi** > **Widget**.
- 3 Selezionare il widget **Controllo risparmio energia**. Sarà possibile attivare e disattivare in modo più semplice Wi-Fi™, Bluetooth e GPS.

Stato del LED della batteria

Verde	Batteria completamente carica
Rosso lampeggiante	Batteria in esaurimento
Arancione	Batteria in carica. Livello compreso tra batteria scarica e completamente carica

Per controllare il livello di carica della batteria

- 1 Dalla Schermata iniziale, sfiorare .
- 2 Trovare e sfiorare **Impostazioni** > **Info sul telefono** > **Stato**.

Memoria

È possibile salvare contenuto su una memory card e nella memoria del telefono. Musica, video e foto vengono salvati sulla memory card mentre applicazioni, contatti e messaggi vengono salvati nella memoria del telefono.

Memory card

- ! Potrebbe essere necessario acquistare una memory card separatamente.

Il telefono supporta una memory card microSD™, che viene utilizzata per il contenuto multimediale. Questo tipo di card può anche essere utilizzata come memory card portatile con altri dispositivi compatibili.

- ! In mancanza di una memory card non è possibile utilizzare la fotocamera né riprodurre o scaricare file musicali e video.

Formattazione della memory card

È possibile formattare la memory card nel telefono ad esempio, per liberare memoria. Ciò significa che si cancellano tutti i dati sulla scheda.

- ! Quando si esegue la formattazione, tutto il contenuto della memory card viene cancellato. Assicurarsi di aver effettuato i backup di tutto ciò che si desidera salvare prima di formattare la memory card. Per eseguire il backup del contenuto, lo si può copiare nel computer. Per maggiori informazioni, fare riferimento al capitolo *Collegare il telefono ad un computer* a pagina 86.

Per formattare la memory card

- 1 Dalla Schermata iniziale, sfiorare .
- 2 Trovare e sfiorare **Impostazioni** > **Memoria** > **Smonta scheda SD**.
- 3 Dopo avere disinserito la memory card, sfiorare **Cancella scheda SD**.

Vivavoce portatile stereo



Per utilizzare un viva voce

- 1 Connettere un viva voce portatile.
 - 2 Per rispondere a una chiamata, premere il tasto per la gestione della chiamata. Se attiva, la riproduzione musicale si interrompe quando si riceve una chiamata, per riprendere al termine della chiamata.
 - 3 Per terminare una chiamata, premere il tasto per la gestione della chiamata.
- ! Se un viva voce portatile non è incluso nella dotazione del telefono, è possibile acquistarlo separatamente.

Impostazioni per messaggi e Internet

Per inviare SMS e MMS e per accedere a Internet, è necessario disporre di una connessione dati mobile 2G/3G e delle impostazioni corrette. Esistono diversi modi per ottenere queste impostazioni:

- Per la maggiore parte delle reti e dei gestori di telefonia mobile, le impostazioni per messaggi e Internet sono preinstallate nel telefono. Si può quindi iniziare immediatamente a utilizzare Internet e a inviare messaggi.

- In alcuni casi sarà possibile scegliere se scaricare le impostazioni per messaggi e Internet alla prima accensione del telefono. Queste impostazioni potranno anche essere scaricate in un secondo tempo dal menu **Impostazioni**.
- È possibile aggiungere e modificare manualmente le impostazioni Internet e di rete in qualsiasi momento. Per maggiori informazioni sulle impostazioni per messaggi e Internet, contattare il gestore di rete.

Per scaricare impostazioni per messaggi e Internet





- 1 Dalla Schermata iniziale, sfiorare .
- 2 Trovare e sfiorare **Impostazioni** > **Sony Ericsson** > **Download impostazioni**.

Per visualizzare il nome del punto di accesso (APN) corrente

- 1 Dalla Schermata iniziale, sfiorare .
- 2 Trovare e sfiorare **Impostazioni** > **Wireless e reti** > **Reti mobili**.
- 3 Sfiore **Nomi punti di accesso**.

- ! Se sono disponibili numerose connessioni, un pulsante selezionato sulla destra indica la connessione di rete attiva.

Per configurare manualmente le impostazioni Internet

- 1 Dalla Schermata iniziale, sfiorare .
- 2 Trovare e sfiorare **Impostazioni** > **Wireless e reti** > **Reti mobili** > **Nomi punti di accesso**.
- 3 Premere .
- 4 Sfiore **Nuovo APN** .
- 5 Sfiore **Nome** e immettere il nome del profilo di rete che si desidera creare.
- 6 Sfiore **APN** e immettere il nome del punto di accesso.
- 7 Sfiore e immettere tutte le altre informazioni richieste dal gestore di rete.
- 8 Premere  e sfiorare **Salva** .

- 💡 Per ulteriori informazioni sulle impostazioni di rete, contattare il gestore di rete.

Per ripristinare le impostazioni Internet predefinite

- 1 Dalla Schermata iniziale, sfiorare .
- 2 Sfiore **Impostazioni** > **Wireless e reti** > **Reti mobili** > **Nomi punti di accesso**.
- 3 Premere .
- 4 Sfiore **Ripristina valori predef.**

Informazioni d'uso

Per motivi legati alla qualità, Sony Ericsson raccoglie rapporti anonimi su bug e statistiche riguardanti l'uso del telefono. Nessuna di tali informazioni raccolte include dati personali. Per impostazione predefinita, l'opzione di invio delle informazioni d'uso non è attivata, ma è possibile scegliere di attivarla se lo si desidera.

Per inviare informazioni d'uso

- 1 Dalla Schermata iniziale, sfiorare .
- 2 Trovare e sfiorare **Impostazioni** > **Sony Ericsson** > **Info utilizzo**.
- 3 Contrassegnare la casella di controllo **Invia info sull'utilizzo**.

Disattivazione del traffico dati

Per evitare download e sincronizzazioni di dati indesiderati sulle reti 2G/3G, è possibile disabilitare tutte le connessioni dati con il telefono. Per ulteriori informazioni sul piano di sottoscrizione e sui costi del traffico dati, contattare il gestore di rete.

- 💡 Quando il traffico dati è disattivato, è ancora possibile utilizzare le connessioni Wi-Fi™ e Bluetooth™. È inoltre possibile inviare e ricevere gli MMS.

Per disattivare tutto il traffico dati

- 1 Dalla Schermata iniziale, sfiorare .
- 2 Trovare e sfiorare **Impostazioni** > **Wireless e reti** > **Reti mobili**.
- 3 Deselezionare la casella di controllo **Dati attivati**.

Roaming dati

A seconda dell'operatore di rete, potrebbe essere possibile consentire le connessioni dati mobili tramite 2G/3G al di fuori della rete domestica (roaming). È possibile che vengano applicate le tariffe per la trasmissione dati. Per ulteriori informazioni, contattare il gestore di rete.

- ! Talvolta le applicazioni utilizzano la connessione Internet della rete domestica senza previa notifica, ad esempio per l'invio di richieste di ricerca e sincronizzazione. Potrebbero applicarsi costi aggiuntivi per il roaming dei dati. Contattare il proprio provider di servizi.

Per attivare il roaming dei dati

- 1 Dalla Schermata iniziale, sfiorare .
- 2 Trovare e sfiorare **Impostazioni** > **Wireless e reti** > **Reti mobili**.
- 3 Contrassegnare la casella di controllo **Roaming dati**.

- ! Non è possibile attivare il roaming dei dati quando il traffico dei dati è disattivato

Impostazioni di rete

Il telefono passa automaticamente da una rete all'altra, a seconda della disponibilità. Alcuni gestori di rete consentono il passaggio manuale da una rete all'altra, ad esempio se si è in viaggio all'estero e si desidera utilizzare una rete particolare.

Per utilizzare solo reti GSM

- 1 Dalla Schermata iniziale, sfiorare .
- 2 Trovare e sfiorare **Impostazioni** > **Wireless e reti** > **Reti mobili**.
- 3 Sfiore **Modalità rete**.
- 4 Selezionare **Solo GSM**.

Per selezionare un'altra rete manualmente

- 1 Dalla Schermata iniziale, sfiorare .
- 2 Trovare e sfiorare **Impostazioni** > **Wireless e reti** > **Reti mobili** > **Operatori di rete**.
- 3 Sfiore **Modalità di ricerca**.
- 4 Quando viene visualizzata una finestra di popup, sfiorare **Seleziona manualmente**.
- 5 Selezionare una rete.

- ! Se si seleziona una rete manualmente, il telefono non ne cerca un'altra, anche se l'utente si sposta fuori della portata di tale rete.

Per attivare la selezione automatica della rete



- 1 Dalla Schermata iniziale, sfiorare .
- 2 Trovare e sfiorare **Impostazioni** > **Wireless e reti** > **Reti mobili** > **Operatori di rete**.
- 3 Sfiore **Modalità di ricerca**.
- 4 Sfiore **Seleziona automatic..**

Giochi

Accesso ai giochi Sony PlayStation® tramite PlayStation® Pocket

Trasformate il telefono in una macchina da gioco avviando PlayStation® Pocket. Con l'applicazione PlayStation® Pocket, è possibile riprodurre tutti i tipi di giochi ed avere una panoramica della propria attività di gioco recente.

Per avviare PlayStation® Pocket

- Dalla Schermata iniziale, sfiorare , quindi trovare e sfiorare **PlayStation® Pocket**.
 - Dalla Schermata iniziale, far scorrere verso l'esterno il tastierino del gioco. PlayStation® Pocket si avvia automaticamente.
-  Se non si desidera che PlayStation® Pocket si avvii quando si fa scorrere il tastierino, è possibile disabilitare questa opzione nel menu di PlayStation® Pocket menu.

Giochi









Accedere a PlayStation® Pocket nel telefono per giocare e visualizzare i contenuti dei giochi. PlayStation® Pocket rende facile trovare giochi specifici e mostra le recenti attività di gioco recenti.

Mentre si gioca, è possibile sospendere in ogni momento per accedere ad altre funzioni del telefono come ad esempio per effettuare una chiamata. Se si riceve una chiamata mentre si gioca, il gioco si interrompe automaticamente in modo da permettere di rispondere alla chiamata. Se si riceve un messaggio mentre si gioca, viene visualizzata una notifica. Se lo si desidera, è possibile sospendere il gioco e leggere il messaggio.

- ! Per ogni gioco sono disponibili Guide per l'utente. Verificare le istruzioni specifiche per ogni gioco.
- ! Se si interrompe un gioco o lo si lascia in pausa, lo schermo si spegne dopo un certo periodo di tempo per risparmiare energia. Chiudere il tastierino numerico del gioco e farlo scorrere verso l'esterno per ricominciare a giocare.

Utilizzo dei tasti di gioco



Estrarre il tastierino numerico del gioco per accedere ai seguenti tasti:

-  Pulsanti direzionali. Utilizzare i pulsanti per navigare a sinistra, destra, in alto e in basso
-  La funzione di tale tasto è specifica del gioco
-  La funzione di tale tasto è specifica del gioco
-  La funzione di tale tasto è specifica del gioco
-  La funzione di tale tasto è specifica del gioco
-  La funzione di tale tasto è specifica del gioco
-  Tasto Menu
-  Tasti di selezione e inizio.
Il tasto di selezione si trova a sinistra, il tasto di inizio si trova a destra
-  Il tasto leva sinistra. Migliora l'esperienza di gioco (specifico del gioco)

 Il tasto leva destra. Migliora l'esperienza di gioco (specifico del gioco)

- ! Tutti i pulsanti e i tasti precedenti sono utilizzati in modi differenti in base ai differenti giochi. Fare riferimento alle informazioni relative al gioco per sapere di più sulle funzioni dei pulsanti e dei tasti per ogni specifico gioco.

Per avviare un gioco

- 1 In PlayStation®Pocket, utilizzare i pulsanti direzionali  per trovare il gioco che si desidera.
- 2 Premere  per selezionare un gioco.

Per sospendere un gioco

- 1 Premere il tasto di avvio sul tastierino numerico del gioco.
- 2 Il gioco viene sospeso e viene visualizzato un menu con differenti opzioni. Premere il tasto di avvio per riprendere il gioco.

Per terminare un gioco

- 1 Premere il tasto del menu  sul tastierino numerico del gioco.
- 2 Sfiare un'opzione.

Per effettuare chiamate

Chiamate di emergenza

Il telefono supporta i numeri di emergenza internazionali, ad esempio 112 o 911. Questi numeri possono essere generalmente utilizzati per le chiamate di emergenza in qualsiasi paese, con o senza carta SIM inserita, se ci si trova in una zona coperta da una rete.

Per effettuare una chiamata di emergenza



- 1 Dalla Schermata iniziale, sfiorare **Telefono**.
 - 2 Immettere il numero di emergenza, quindi sfiorare **Chiama**. Per eliminare un numero, sfiorare .
- 💡 Le chiamate di emergenza possono essere effettuate quando non è inserita nessuna carta SIM.

Per effettuare una chiamata di emergenza con la carta SIM bloccata

- 1 Sfiore **Chiam. di emerg.**.
- 2 Immettere il numero di emergenza, quindi sfiorare **Chiama**. Per eliminare un numero, sfiorare .

Gestione delle chiamate

Per effettuare una chiamata

- 1 Dalla Schermata iniziale, sfiorare .
- 2 Immettere il numero del destinatario e sfiorare **Chiama**. Per eliminare un numero, sfiorare .

Per terminare una chiamata

- Sfiore **Chiudi**.

Per effettuare una chiamata internazionale

- 1 Dalla Schermata iniziale, sfiorare **Telefono**.
- 2 Toccare e tenere premuto **0** finché non viene visualizzato un segno "+".
- 3 Immettere il prefisso internazionale, quello nazionale (senza lo zero iniziale) e il numero di telefono, quindi sfiorare **Chiama**.

Per rispondere a una chiamata



- Trascinare  verso destra attraverso lo schermo.
- ! Se si utilizzano delle cuffie normali senza microfono, è necessario rimuoverle dal connettore delle cuffie per poter rispondere alla chiamata.

Per rifiutare una chiamata

- Trascinare  verso sinistra attraverso lo schermo.

Per modificare il volume dell'altoparlante durante una chiamata

- Premere il tasto del volume in alto o in basso.

Per attivare l'altoparlante durante una chiamata

- Sfiore **Altoparlante**.

Per disattivare il microfono durante una chiamata

- Sfiore **No audio**.

Per attivare la schermata durante una chiamata

- Premere .

Per immettere numeri durante una chiamata

- 1 Nel corso della chiamata, sfiorare **Tastierino**. Viene visualizzato un tastierino numerico.
- 2 Immettere numeri.

Per disattivare la suoneria di una chiamata in entrata

- Quando si riceve una chiamata, premere il tasto del volume.

Chiamate recenti

Il registro chiamate visualizza le chiamate perse , ricevute  ed effettuate  di recente.

Per visualizzare le chiamate perse

- 1 In presenza di una chiamata persa, nella barra di stato viene visualizzato . Trascinare la barra di stato verso il basso.
- 2 Sfiore **Chiamata persa**.

Per chiamare un numero dal registro chiamate

- 1 Dalla Schermata iniziale, sfiorare **Telefono** > **Chiamate**.
- 2 Se si desidera chiamare direttamente un numero, sfiorare  accanto al numero. Se si desidera modificare un numero prima di chiamare, toccare e tenere premuto il numero desiderato, quindi selezionare l'opzione desiderata.

Per aggiungere ai contatti un numero dal registro chiamate

- 1 Dalla Schermata iniziale, sfiorare **Telefono** > **Chiamate**.
- 2 Toccare e tenere premuto il numero, quindi sfiorare **Aggiungi ai contatti**.
- 3 Sfiore il contatto desiderato, o sfiorare **Crea nuovo contatto**.
- 4 Modificare i dettagli del contatto e sfiorare **Fatto**.

Segreteria telefonica

Se la propria sottoscrizione include un servizio di segreteria telefonica, i chiamanti possono lasciare messaggi vocali quando risulta impossibile rispondere alle chiamate. Il numero del servizio di segreteria telefonica è generalmente salvato sulla carta SIM. In caso contrario, è possibile ottenerlo dal provider di servizi e immetterlo manualmente.

Per immettere il numero della segreteria telefonica

- 1 Dalla Schermata iniziale, sfiorare .
- 2 Trovare e sfiorare **Impostazioni** > **Impostazioni chiamate** > **Impostazioni segreteria** > **Numero segreteria**.
- 3 Immettere il numero della segreteria telefonica.
- 4 Sfiore **OK**.

Per chiamare il servizio di segreteria telefonica

- 1 Dalla Schermata iniziale, sfiorare **Telefono**.
- 2 Toccare e tenere premuto **1**.

Chiamate multiple

Se è stato attivato l'avviso di chiamata, è possibile gestire più chiamate simultaneamente. Se l'avviso di chiamata è attivo, l'utente udirà un segnale acustico al momento di ricevere un'altra chiamata.

Per attivare o disattivare l'avviso di chiamata

- 1 Dalla Schermata iniziale, sfiorare .
- 2 Trovare e sfiorare **Impostazioni** > **Impostazioni chiamate** > **Altre impostazioni**.
- 3 Per attivare o disattivare l'avviso di chiamata, sfiorare **Avviso di chiamata**.

Per rifiutare una seconda chiamata

- Quando si avvertono dei segnali acustici ripetuti durante una chiamata, sfiorare **Occupato**.

Per rispondere a una seconda chiamata e terminare quella in corso

- Quando si avvertono dei segnali acustici ripetuti durante una chiamata, sfiorare **Termina chiam. e rispondi**.

Per rispondere a una seconda chiamata e mettere in attesa quella in corso

- Quando si sentono dei segnali acustici ripetuti durante una chiamata, toccare **Rispondere**.

Per effettuare una seconda chiamata

- 1 Durante una chiamata in corso, sfiorare **Tastierino**.
- 2 Immettere il numero del destinatario e sfiorare **Chiama**.
- 3 La prima chiamata verrà messa in attesa.

- 💡 La stessa procedura verrà applicata alle chiamate successive.

Per passare tra più chiamate

- Per passare a un'altra chiamata e mettere in attesa la chiamata corrente, sfiorare il numero o il contatto desiderato.

Per terminare la chiamata in corso e tornare alla prossima chiamata in attesa

- Sfiore **Chiudi**.

Conferenze telefoniche

Una conferenza telefonica o una chiamata con più partecipanti corrisponde a una conversazione con due persone o più.

Per effettuare una conferenza telefonica

- 1 Durante una chiamata in corso, sfiorare **Tastierino**. Il primo partecipante verrà messo in attesa.
- 2 Comporre il numero del primo partecipante e sfiorare **Chiama**.
- 3 Quando il secondo partecipante ha risposto, sfiorare .

Per tenere una conversazione privata con un partecipante

- 1 Durante una chiamata in corso, toccare il pulsante che mostra il numero di partecipanti. Per esempio, toccare **3 partecipanti** se vi sono tre partecipanti nella chiamata.
- 2 Toccare il nome del partecipante con cui si desidera parlare privatamente.
- 3 Per terminare la conversazione privata e tornare alla chiamata, toccare .

Per rilasciare un partecipante da una chiamata

- 1 Durante una chiamata in corso, toccare il pulsante che mostra il numero di partecipanti. Per esempio, toccare **3 partecipanti** se vi sono tre partecipanti.
- 2 Toccare  accanto al partecipante che si desidera rilasciare.

Per terminare una conferenza telefonica

- Durante una chiamata, sfiorare **Termina l'audioconferenza**.

Impostazioni di chiamata

Inoltro di chiamate

È possibile inoltrare le chiamate, ad esempio, a un altro numero di telefono o a un servizio di segreteria.

Per inoltrare le chiamate

- 1 Dalla Schermata iniziale, sfiorare .
- 2 Trovare e sfiorare **Impostazioni** > **Impostazioni chiamate** > **Deviazione chiamate**.
- 3 Selezionare un'opzione.
- 4 Immettere il numero a cui inoltrare le chiamate e sfiorare **Attiva**.

Per disattivare l'inoltro chiamate

- 1 Dalla Schermata iniziale, sfiorare .
- 2 Trovare e sfiorare **Impostazioni** > **Impostazioni chiamate** > **Deviazione chiamate**.
- 3 Selezionare un'opzione.
- 4 Sfiore **Disattiva**.

Procedura per mostrare o nascondere il numero di telefono

È possibile scegliere di mostrare o nascondere il proprio numero di telefono sui dispositivi dei destinatari al momento di effettuare la chiamata.

Per mostrare o nascondere il numero di telefono

- 1 Dalla Schermata iniziale, sfiorare .
- 2 Trovare e sfiorare **Impostazioni** > **Impostazioni chiamate** > **Altre impostazioni** > **ID chiamante**.
- 3 Selezionare un'opzione.

Abilitazione numeri

Se è stato ricevuto un codice PIN2 dal provider di servizi, è possibile utilizzare un elenco di numeri abilitati (FDN, Fixed Dialling Number) per limitare le chiamate in uscita e in arrivo.

Per abilitare o disabilitare l'abilitazione numeri

- 1 Dalla Schermata iniziale, sfiorare .
- 2 Trovare e sfiorare **Impostazioni** > **Impostazioni chiamate** > **Numeri selezione fissa**.
- 3 Sfiore **Attiva FDN** o **Disattiva FDN**.
- 4 Inserire il PIN2, quindi sfiorare **OK**.

Per accedere all'elenco di destinatari accettati

- 1 Dalla Schermata iniziale, sfiorare .
- 2 Trovare e sfiorare **Impostazioni** > **Impostazioni chiamate** > **Numeri selezione fissa** > **Numeri selezione fissa**.

Contatti

Utilizzare l'applicazione Rubrica per memorizzare e gestire tutti i contatti. Conservare i numeri di telefono, gli indirizzi e-mail, i compleanni e gli altri dati dei vostri contatti in un solo posto. **Contatti** visualizza tutta la comunicazione avvenuta con un particolare contatto. Basta sfiorare il contatto per accedere a queste informazioni in una semplice panoramica.

È possibile aggiungere nuovi contatti nel telefono e sincronizzarli con i contatti presenti nell'account di sincronizzazione Sony Ericsson, nell'account Google™, nell'account Microsoft® Exchange ActiveSync®, o in altri account che supportano la sincronizzazione dei contatti. **Contatti** cerca automaticamente di unire i nuovi indirizzi con i contatti esistenti per creare una singola voce. È possibile gestire questo processo anche manualmente.

Aprire la Rubrica per la prima volta

La prima volta che si apre l'applicazione Rubrica, si riceveranno dei suggerimenti su come cominciare ad aggiungere contatti al telefono. Questo è un buon momento per scegliere un metodo che sia adatto alla vostra situazione e configurazione. Potete avere maggiori informazioni su come importare i contatti su www.sonyericsson.com/support/contacts.

Importare la rubrica nel telefono

Esistono diversi metodi per avere i contatti esistenti ed altri dati nel nuovo telefono:



Sincronizzare il telefono con i contatti già contenuti in un servizio di sincronizzazione online come Sony Ericsson Sync o Google Sync™.



Per importare contatti dalla carta SIM. Potrebbe non essere possibile trasferire tutte le informazioni da un telefono ad un altro utilizzando questo metodo a causa della memoria limitata della carta SIM.



Per importare contatti dalla memory card.



Utilizzare una connessione Bluetooth™.



È possibile inviare la rubrica utilizzando i servizi di messaggistica come SMS, MMS o e-mail.

- ! Il metodo di sincronizzazione online è quello ottimale per la maggior parte degli utenti. In questo modo, è sempre possibile avere un backup online.

Per visualizzare i contatti

- Dalla Schermata iniziale, sfiorare , quindi sfiorare . I contatti sono elencati qui.



Per sincronizzare la rubrica del telefono con un account di sincronizzazione

- 1 Dalla Schermata iniziale, sfiorare , quindi sfiorare .
- 2 Premere , quindi sfiorare **Impostazioni** > **Account e sincronizz.**
- 3 Per configurare un account di sincronizzazione, sfiorare **Aggiungi account** e seguire le istruzioni sullo schermo. Se si è già configurato un account di sincronizzazione e si desidera sincronizzarsi con quell'account, sfiorare l'account, premere , e sfiorare **Sincronizza ora**.

Per importare contatti dalla carta SIM

- 1 Dalla Schermata iniziale, sfiorare , quindi sfiorare .
- 2 Premere , quindi sfiorare **Importa contatti** > **Scheda SIM**.
- 3 Se è stato configurato un account di sincronizzazione, è possibile scegliere di aggiungere i contatti della carta SIM a questo account. In alternativa, è possibile scegliere di utilizzare solo i contatti presenti nel telefono. Selezionare l'opzione desiderata.
- 4 Per importare un singolo contatto, trovare e sfiorare il contatto. Per importare tutti i contatti, premere , quindi sfiorare **Importa tutto**.

Per importare i contatti dalla memory card

- 1 Dalla Schermata iniziale, sfiorare , quindi sfiorare .
- 2 Premere , quindi sfiorare **Importa contatti > Memory card**.
- 3 Se è stato configurato un account di sincronizzazione, è possibile aggiungere i contatti importati della memory card a questo account. In alternativa, è possibile scegliere di utilizzare solo i contatti importati presenti nel telefono. Selezionare l'opzione desiderata.
- 4 Se si ha più di un file vCard sulla scheda SD, viene visualizzato un elenco che mostra differenti batch dei contatti telefonici insieme alle date corrispondenti della loro creazione. Selezionare il batch che si desidera importare.

Per ricevere i dati della rubrica inviati tramite la tecnologia Bluetooth™

- 1 Assicurarsi che la funzione Bluetooth™ sia attivata e che il telefono sia impostato su visibile. Se non lo è, non sarà possibile ricevere dati da altri dispositivi.
- 2 Quando viene richiesto di confermare se si desidera ricevere il file, sfiorare **Accetta**.
- 3 Trascinare verso il basso il pannello di notifica e sfiorare il file ricevuto per importare i dati del contatto.

Per ricevere i contatti inviati tramite un servizio di messaggistica

- 1 Quando si riceve un nuovo SMS, MMS o messaggio e-mail, aprire il messaggio.
- 2 I dati della rubrica ricevuti compaiono come allegato vCard. Sfiore, o toccare e tenere premuto il file vCard per aprire un menu in modo da poter salvare i dati della rubrica.

Contatti panoramica schermata



- 1 Sfiore qui per creare un contatto
- 2 Campo di ricerca contatto
- 3 Toccare un contatto per visualizzarne i dettagli
- 4 L'icona visualizza lo stato del contatto sui servizi di messaggistica istantanea
- 5 Indice alfabetico per la visualizzazione dei contatti
- 6 Sfiore la miniatura del contatto per accedere al menu Contatto Rapido
- 7 Schede di scelta rapida



Gestione della rubrica

Creare, modificare e sincronizzare la rubrica in pochi e semplici passi. Selezionare di visualizzare solamente i contatti che si desidera utilizzare nel telefono. Se si sincronizza la



rubrica con più di un account, è possibile unire i contatti nel proprio telefono per evitare duplicati.

- ! Alcuni servizi di sincronizzazione, per esempio alcuni servizi di social network, non consentono di modificare i dettagli della rubrica.



Per selezionare i contatti da visualizzare

- 1 Dalla Schermata iniziale, sfiorare , quindi sfiorare .
- 2 Sfiore .
- 3 Nell'elenco a comparsa, contrassegnare e deselegionare le opzioni desiderate. Se i contatti sono stati sincronizzati con un account, questo account appare nell'elenco. È possibile sfiorare l'account per espandere ulteriormente l'elenco delle opzioni. Al termine, sfiorare **OK**.



Per aggiungere un contatto

- 1 Dalla Schermata iniziale, sfiorare , quindi sfiorare .
 - 2 Sfiore .
 - 3 Se i contatti sono stati sincronizzati con uno o più account, selezionare l'account a cui si vuole aggiungere questo contatto o sfiorare **Contatto telefono** se si vuole solo utilizzare questo contatto nel telefono.
 - 4 Inserire o selezionare le informazioni desiderate per il contatto.
 - 5 Al termine, sfiorare **Fine**.
- 💡 Se si aggiunge un segno + e il prefisso internazionale prima del numero di telefono di un contatto, è possibile utilizzare il numero quando si effettuano chiamate da altri paesi.

Per modificare un contatto



- 1 Dalla Schermata iniziale, sfiorare , quindi sfiorare .
- 2 Toccare e tenere premuto il contatto che si desidera modificare, quindi sfiorare **Modifica contatto**.
- 3 Modificare le informazioni desiderate. Al termine, sfiorare **Fine**.

Associare un'immagine ad un contatto



- 1 Dalla Schermata iniziale, sfiorare , quindi sfiorare .
- 2 Toccare e tenere premuto il contatto che si desidera modificare, quindi sfiorare **Modifica contatto**.
- 3 Sfiore  e selezionare il metodo desiderato per aggiungere l'immagine del contatto.
- 4 Una volta aggiunta l'immagine, sfiorare **Fine**.

- 💡 È inoltre possibile aggiungere un'immagine a un contatto direttamente dall'applicazione **Galleria**.



Per visualizzare le comunicazioni con un contatto

- 1 Dalla Schermata iniziale, sfiorare , quindi sfiorare .
- 2 Sfiore il contatto che si desidera visualizzare.
- 3 Per visualizzare le comunicazioni con il contatto per i diversi supporti, sfiorare o toccare rapidamente gli elementi filtro nella parte inferiore dello schermo.

Per eliminare i contatti

- 1 Dalla Schermata iniziale, sfiorare , quindi sfiorare .
- 2 Premere , quindi sfiorare **Elimina contatti**.
- 3 Selezionare i contatti che si desidera eliminare, oppure sfiorare **Seleziona tutti** per eliminarli tutti.
- 4 Sfiore **Elimina** > **OK**.



Per modificare le informazioni di contatto personali

- 1 Dalla Schermata iniziale, sfiorare , quindi sfiorare .
- 2 Toccare e tenere premuto **Utente corrente** in cima all'elenco dei contatti, quindi sfiorare **Modifica contatto**.
- 3 Inserire le nuove informazioni o apportare le modifiche desiderate.
- 4 Al termine, sfiorare **Fine**.



Evitare i duplicati nella vostra Rubrica

Se si sincronizzano i contatti con un nuovo account o si importano le informazioni del contatto in altri modi, è possibile ritrovarsi dei duplicati nella Rubrica. Se ciò si verifica, è possibile unire questi duplicati per creare una singola voce. E se si uniscono delle voci per errore, è possibile separarle nuovamente in seguito.

Per unire i contatti

- 1 Dalla Schermata iniziale, sfiorare , quindi sfiorare .
- 2 Toccare e tenere premuto il contatto che si desidera unire ad un altro contatto, quindi sfiorare **Unisci contatti**.
- 3 Dall'elenco che viene visualizzato, sfiorare il contatto che ha le informazioni che si desiderano unire al primo contatto, quindi sfiorare **OK** per confermare. Le informazioni del secondo contatto vengono aggiunte al primo e il secondo contatto non è più visualizzato nell'elenco Contatti.



Per separare i contatti riuniti

- 1 Dalla Schermata iniziale, sfiorare .
- 2 Toccare e tenere premuto il contatto che si desidera modificare, quindi sfiorare **Modifica contatto**.
- 3 Premere , quindi sfiorare **Separa**.
- 4 Sfiore **OK**.

Preferiti



È possibile contrassegnare un contatto come preferito. La scheda **Preferiti** fornisce accesso rapido i contatti contrassegnati. In **Preferiti**, è inoltre possibile trovare un elenco dei contatti con sui si comunica più di frequente.

Per contrassegnare o deselezionare un contatto come preferito

- 1 Dalla Schermata iniziale, sfiorare , quindi sfiorare .
- 2 Sfiore il contatto da aggiungere o rimuovere dai preferiti.
- 3 Sfiore .

Comunicazione con i propri contatti

Per cercare un contatto

- 1 Dalla Schermata iniziale, sfiorare , quindi sfiorare .
- 2 Immettere le prime lettere del nome del contatto nel campo **Cerca**. Verranno visualizzati tutti i contatti che iniziano con quelle lettere.



Il menu contatti rapido

Sfiore la miniatura di un contatto per visualizzare le opzioni di comunicazione rapida per un particolare contatto. Le opzioni includono: chiama il contatto, invia un messaggio di testo o un messaggio multimediale, inizia una conversazione utilizzando **Talk**.



- ! Affinché un'applicazione compaia come opzione nel menu contatti rapido, potrebbe essere necessario configurare l'applicazione nel proprio telefono. Per esempio, è necessario avviare l'applicazione **Gmail™** e inserire i dettagli di accesso prima di poterla utilizzare nel menu contatti rapido.

Condivisione della rubrica



Per inviare il proprio biglietto da visita

- 1 Dalla Schermata iniziale, sfiorare , quindi sfiorare .
- 2 Sfiore **Utente corrente**.
- 3 Premere , quindi sfiorare **Inviare contatto** > **OK**.
- 4 Selezionare un metodo di trasferimento disponibile e seguire le istruzioni sul display.

Per inviare un contatto

- 1 Dalla Schermata iniziale, sfiorare , quindi sfiorare .
- 2 Sfiore il contatti i cui dettagli si desidera inviare.
- 3 Premere , quindi sfiorare **Inviare contatto** > **OK**.
- 4 Selezionare un metodo di trasferimento disponibile e seguire le istruzioni sul display.

Per inviare più contatti in una volta

- 1 Dalla Schermata iniziale, sfiorare , quindi sfiorare .
- 2 Premere , quindi sfiorare **Invia contatti**.
- 3 Contrassegnare i contatti che si desidera inviare o selezionarli tutti se si desidera inviare tutti i contatti.
- 4 Sfiore **Invia**, quindi sfiorare **OK** per confermare.
- 5 Selezionare un metodo di trasferimento disponibile e seguire le istruzioni sul display.



Backup dei contatti

Per eseguire il backup dei contatti è possibile utilizzare la memory card e la scheda SIM.

Per esportare tutti i contatti sulla memory card

- 1 Dalla Schermata iniziale, sfiorare , quindi sfiorare .
- 2 Premere , quindi sfiorare **Backup contatti** > **Memory card**.
- 3 Sfiore **OK**.

Per esportare contatti su una carta SIM

- 1 Dalla Schermata iniziale, sfiorare , quindi sfiorare .
- 2 Premere , quindi sfiorare **Backup contatti** > **Scheda SIM**.
- 3 Contrassegnare i contatti che si desiderano esportare o sfiorare **Seleziona tutti** se si desiderano esportare tutti i contatti.
- 4 Sfiore **Backup**.
- 5 Selezionare **Aggiungi contatti** se si desidera aggiungere i contatti ai contatti esistenti sulla carta SIM o selezionare **Sostituisci tutti i contatti** se si desidera sostituire i contatti esistenti sulla carta SIM.

- ! Quando si esportano i contatti su una carta SIM, è possibile che non tutte le informazioni vengano esportate. Ciò è dovuto alle limitazioni di memoria sulle carte SIM.





Messaggi

Utilizzo di SMS e MMS

È possibile inviare e ricevere SMS dal telefono tramite il servizio SMS (Short Message Service). Se la propria sottoscrizione include il servizio MMS (Multimedia Messaging Service), è anche possibile inviare e ricevere messaggi contenenti file multimediali, ad esempio immagini e video. Un singolo SMS può contenere fino a 160 caratteri. Se si inseriscono più di 160 caratteri, viene creato un secondo messaggio. Si riceve un addebito per ciascun messaggio composto da 160 caratteri inviato. Quando si visualizzano i messaggi, essi vengono visualizzati come conversazioni e significa che tutti i messaggi da e per una persona in particolare sono raggruppati assieme.



- ! Per inviare MMS, è necessario che nel telefono siano presenti le impostazioni MMS corrette. Consultare *Impostazioni per messaggi e Internet* a pagina 25.

Per creare e inviare un messaggio

- 1 Dalla Schermata iniziale, sfiorare , quindi sfiorare .
- 2 Sfiore **Nuovo messaggio**.
- 3 Sfiore **Scrivi messaggio** e immettere il testo del messaggio.
- 4 Per aggiungere un destinatario, sfiorare **Aggiungi destinatario**, quindi selezionare un contatto oppure immettere manualmente il numero completo.
- 5 Se si desidera aggiungere un file multimediale, sfiorare  e selezionare un'opzione.
- 6 Se si desidera aggiungere o rimuovere i destinatari prima di inviare il messaggio, premere . Per aggiungere un destinatario, sfiorare **Aggiungi destinatario**. Per rimuovere un destinatario, sfiorare **Modifica destinatari** e sfiorare  affianco al campo destinatario. Al termine, sfiorare **Fine**.
- 7 Per inviare il messaggio, sfiorare **Invia**.

- 💡 Se si esce da un messaggio prima dell'invio, quest'ultimo viene salvato come bozza. La conversazione viene etichettata con la parola **Bozza**.

Per leggere un messaggio ricevuto

- 1 Dalla Schermata iniziale, sfiorare , quindi trovare e sfiorare .
- 2 Sfiore la conversazione desiderata.
- 3 Se il messaggio non è ancora stato scaricato, sfiorare e tenere premuto, quindi sfiorare **Scarica messaggio**.

- 💡 Quando si riceve un SMS o un MMS, nella barra di stato viene visualizzato . Per leggere il messaggio, è inoltre possibile trascinare la barra di stato verso il basso e sfiorare il messaggio ricevuto all'apertura di tale barra.

Per rispondere a un messaggio

- 1 Dalla Schermata iniziale, sfiorare , quindi sfiorare **Messaggistica**.
- 2 Sfiore la conversazione desiderata.
- 3 Immettere la risposta e sfiorare **Invia**.

Per inoltrare un messaggio

- 1 Dalla Schermata iniziale, sfiorare , quindi sfiorare **Messaggistica**.
- 2 Sfiore la conversazione desiderata.
- 3 Toccare e tenere premuto il messaggio che si desidera inoltrare, quindi sfiorare **Inoltra messaggio**.
- 4 Selezionare un destinatario dall'elenco, oppure sfiorare **Nuova conversazione** per aggiungere un destinatario che non sia presente nell'elenco.
- 5 Modificare il messaggio e sfiorare **Invia**.



Per eliminare un messaggio

- 1 Dalla Schermata iniziale, sfiorare , quindi sfiorare **Messaggistica**.
- 2 Sfiore la conversazione desiderata.
- 3 Toccare e tenere premuto il messaggio che si desidera eliminare, quindi sfiorare **Elimina messaggio > Sì**.



Per eliminare le conversazioni

- 1 Dalla Schermata iniziale, sfiorare , quindi sfiorare **Messaggistica**.
- 2 Premere , quindi sfiorare **Elimina parecchi**.
- 3 Contrassegnare le caselle di controllo per le conversazioni che si desidera eliminare, quindi sfiorare **Elimina**.

Per salvare il numero di un mittente in un contatto

- 1 Dalla Schermata iniziale, sfiorare , quindi sfiorare **Messaggistica**.
- 2 Sfiore una conversazione.
- 3 Sfiore il numero del destinatario nella parte superiore dello schermo.
- 4 Sfiore .
- 5 Selezionare un contatto esistente o sfiorare  se si desidera creare un nuovo contatto.
- 6 Modificare le informazioni del contatto e sfiorare **Fatto**.

Per chiamare il mittente di un messaggio



- 1 Dalla Schermata iniziale, sfiorare , quindi sfiorare **Messaggistica**.
- 2 Sfiore una conversazione.
- 3 Toccare il destinatario nella parte alta dello schermo.
- 4 Se il destinatario viene salvato in rubrica, sfiorare il numero di telefono per il contatto che si desidera chiamare. Se non si è salvato il destinatario nella rubrica, sfiorare .

Per salvare un file ricevuto in un messaggio



- 1 Dalla Schermata iniziale, sfiorare , quindi sfiorare **Messaggistica**.
- 2 Sfiore la conversazione desiderata.
- 3 Se il messaggio non è ancora stato scaricato, sfiorare e tenere premuto il messaggio, quindi sfiorare **Scarica messaggio**.
- 4 Tenere premuto il messaggio, quindi selezionare l'opzione desiderata.

Opzioni relative a SMS e MMS

Per modificare le impostazioni di notifica per i messaggi

- 1 Dalla Schermata iniziale, sfiorare , quindi sfiorare **Messaggistica**.
- 2 Premere , quindi sfiorare **Impostazioni**.
- 3 Se desiderato, sfiorare **Tono di notifica** e selezionare un segnale acustico di notifica.
- 4 Se lo si desidera, sfiorare **Vibrazione di notifica** e contrassegnare la casella di controllo per attivarla.

Per modificare le impostazioni del rapporto di consegna per i messaggi in uscita

- 1 Dalla Schermata iniziale, sfiorare , quindi sfiorare **Messaggistica**.
- 2 Premere , quindi sfiorare **Impostazioni**.
- 3 Sfiore **Rapporto di consegna** per attivare e disattivare il rapporto di consegna.
- ! Quando un messaggio è stato consegnato al destinatario, al suo interno viene visualizzato .

Per visualizzare messaggi salvati sulla carta SIM

- 1 Dalla Schermata iniziale, sfiorare , quindi sfiorare **Messaggistica**.
- 2 Premere , quindi sfiorare **Impostazioni > Messaggi SIM**.

E-mail

Utilizzare l'applicazione **E-mail** nel telefono per inviare e ricevere e-mail tramite il proprio account regolare o attraverso quello aziendale. O in entrambi i modi. Il telefono può gestire più account e-mail contemporaneamente. È possibile configurare questi account per gestire un'unica casella di posta in arrivo o su più caselle separate.



- ! Gmail™ possiede una propria applicazione ma può anche essere abbinata ad una casella di posta in arrivo con altro account e-mail.
- 💡 I messaggi e-mail aziendali Microsoft® Outlook® devono essere memorizzati su un server Microsoft® Exchange per poter utilizzare la funzionalità sopra descritta. Per maggiori informazioni, consultare *Sincronizzare la vostra e-mail, il calendario e i contatti aziendali* a pagina 56.

Per configurare nel telefono un account e-mail



- 1 Dalla Schermata iniziale, sfiorare .
 - 2 Trovare e sfiorare **E-mail**.
 - 3 Inserire l'indirizzo e-mail e la password, quindi sfiorare **Avanti**.
 - 4 Se le impostazioni per l'account e-mail non possono essere scaricate automaticamente, è possibile completare manualmente la configurazione.
- ! Se è necessario immettere le impostazioni manualmente, contattare il provider di servizi e-mail per le corrette impostazioni dell'account e-mail. Per l'e-mail aziendale, selezionare **Exchange Active Sync** come tipo di account.
 - 💡 È possibile configurare più di un account e-mail. Consultare *Per aggiungere un account e-mail aggiuntivo al telefono* a pagina 43.

Utilizzo dell'e-mail



Per creare e inviare un messaggio e-mail

- 1 Dalla Schermata iniziale, sfiorare .
- 2 Sfiore **E-mail**.
- 3 Se si sta utilizzando più di un account e-mail, sfiorare quello da cui si desidera inviare il messaggio.
- 4 Sfiore **Scrivi**.
- 5 Sfiore **A** e iniziare ad immettere l'indirizzo del destinatario. Gli elementi corrispondenti vengono visualizzati in un elenco dinamico. Sfiore la corrispondenza relativa o continuare a digitare l'indirizzo e-mail completo. Per aggiungere più destinatari, inserire una virgola (,) o un punto e virgola e iniziare a digitare un altro nome. Per eliminare un destinatario, sfiorare il tasto .
- 6 Sfiore **Oggetto** e immettere l'oggetto dell'e-mail.
- 7 Nell'area del messaggio, immettere il testo del messaggio.
- 8 Per allegare un file, sfiorare **Aggiungi allegato**. Sfiore il tipo di file da allegare, quindi sfiorare il file che si desidera allegare dall'elenco del file che viene visualizzato.
- 9 Sfiore **Invia**.

Per ricevere messaggi e-mail

- 1 Dalla Schermata iniziale, sfiorare .
 - 2 Sfiore **E-mail**.
 - 3 Se si dispone di più di un account, selezionare quello che si desidera controllare. Se si desidera controllare tutti gli account e-mail nello stesso momento, sfiorare **Posta in arrivo combinata**.
 - 4 Per scaricare nuovi messaggi, premere , quindi sfiorare **Aggiorna**.
- 💡 Per account aziendali impostare in modalità push, non occorre aggiornare la posta in arrivo. Quando è attivata la modalità push, il telefono viene aggiornato automaticamente quando si ricevono nuove e-mail.

Per leggere le e-mail

- 1 Dalla Schermata iniziale, sfiorare .
- 2 Trovare e sfiorare **E-mail**.
- 3 Se si stanno utilizzando diversi account e-mail, sfiorare l'account che si desidera controllare. Se si desidera controllare gli account e-mail in un unico momento, sfiorare **Posta in arrivo combinata**.
- 4 Nella posta in arrivo, scorrere su o giù e sfiorare l'e-mail che si desidera leggere.
- 5 Utilizzare la freccia avanti e la freccia indietro nella parte alta dello schermo per leggere i messaggi successivi e precedenti.
- 6 Per ritornare alla visualizzazione posta in arrivo, premere .

Per visualizzare l'anteprima e leggere le e-mail in modalità orizzontale

- 1 Dalla Schermata iniziale, sfiorare .
- 2 Trovare e sfiorare **E-mail**.
- 3 Se si stanno utilizzando diversi account e-mail, sfiorare l'account che si desidera controllare. Se si desidera controllare gli account e-mail in un unico momento, sfiorare **Posta in arrivo combinata**.
- 4 Tenere il telefono in posizione orizzontale. Un riquadro di anteprima appare sulla destra dello schermo.
- 5 Nella posta in arrivo che appare sulla sinistra dello schermo, scorrere su o giù e sfiorare l'e-mail che si desidera leggere. L'e-mail si apre nel riquadro anteprima sulla destra dello schermo.
- 6 Per visualizzare l'e-mail in modalità schermo intero, trascinare la barra di divisione (posizionata tra la posta in arrivo e il riquadro di anteprima) verso sinistra. In modalità schermo intero, utilizzare la freccia avanti e la freccia indietro nella parte alta dello schermo per leggere i messaggi precedenti o successivi.
- 7 Per tornare alla visualizzazione posta in arrivo, trascinare la barra di divisione (sulla sinistra dello schermo) verso destra.

! Il riquadro di anteprima appare in modalità orizzontale per impostazione predefinita.

Per modificare le impostazioni del riquadro anteprima

- 1 Dal vostro Schermata iniziale, sfiorare , quindi trovare e sfiorare **E-mail**.
- 2 Premere , quindi sfiorare **Riquadro anteprima** e selezionare un'opzione.

Per visualizzare un allegato di un messaggio e-mail

- 1 Dalla Schermata iniziale, sfiorare .
- 2 Trovare e sfiorare **E-mail**.
- 3 Trovare e sfiorare il messaggio desiderato nelle e-mail della posta in arrivo.
- 4 Se necessario, scorrere verso il basso nel riquadro dell'anteprima e-mail per vedere l'allegato. Sfiore **Apri** o **Salva** affianco.

Per salvare l'indirizzo e-mail di un mittente nei contatti

- 1 Dalla Schermata iniziale, sfiorare .
- 2 Trovare e sfiorare **E-mail**.
- 3 Trovare e sfiorare il messaggio desiderato nelle e-mail della posta in arrivo.
- 4 Sfiore il campo del mittente nella parte superiore dello schermo.
- 5 Sfiore **OK** quando viene richiesto di aggiungere il nome ai contatti.
- 6 Selezionare un contatto esistente o sfiorare **Crea nuovo contatto** se si desidera creare un nuovo contatto.
- 7 Modificare le informazioni del contatto e sfiorare **Fatto**.

Per rispondere a un messaggio e-mail

- 1 Dalla Schermata iniziale, sfiorare .
- 2 Sfiore **E-mail**.
- 3 Nelle e-mail della posta in arrivo, toccare e tenere premuto il messaggio a cui si desidera rispondere.
- 4 Sfiore **Rispondi** o **Risp. a tutti**.
- 5 Immettere la risposta, quindi sfiorare **Invia**.



Per inoltrare un messaggio e-mail

- 1 Dalla Schermata iniziale, sfiorare .
- 2 Sfiore **E-mail**.
- 3 Nelle e-mail della posta in arrivo, toccare e tenere premuto il messaggio che si desidera inoltrare.
- 4 Sfiore **Inoltra**.
- 5 Sfiore **A** e immettere l'indirizzo del destinatario.
- 6 Immettere il messaggio, quindi sfiorare **Invia**.

Object Missing



This object is not available in the repository.

Per modificare la frequenza di controllo delle e-mail

- 1 Dalla Schermata iniziale, sfiorare .
- 2 Trovare e sfiorare **E-mail**.
- 3 Se si sono configurati più account e-mail, sfiorare l'account che si desidera regolare.
- 4 Premere , quindi sfiorare **Impostazioni account** > **Frequenza controllo posta** e selezionare un'opzione.



Utilizzo di account e-mail

Per aggiungere un account e-mail aggiuntivo al telefono

- 1 Dalla Schermata iniziale, sfiorare .
- 2 Trovare e sfiorare **E-mail**.
- 3 Premere , quindi sfiorare **Account**.
- 4 Premere , quindi sfiorare **Aggiungi account**.
- 5 Inserire gli indirizzi e-mail e la password, quindi sfiorare **Avanti**. Se le impostazioni per l'account e-mail non possono essere scaricate automaticamente, è possibile completare manualmente la configurazione.



 Se si possiede più di un account e-mail sul telefono, si visualizzerà un elenco di account quando si apre l'applicazione **E-mail**. Basta sfiorare il nome dell'account che si desidera aprire.

Per impostare un account e-mail come account predefinito

- 1 Dalla Schermata iniziale, sfiorare .
- 2 Trovare e sfiorare **E-mail**.
- 3 Sfiore l'account che si desidera impostare come predefinito per la composizione e l'invio di e-mail.
- 4 Premere , quindi sfiorare **Impostazioni account**.
- 5 Contrassegnare la casella di controllo **Account predefinito**.

 Se si dispone soltanto di un account e-mail, allora questo viene automaticamente impostato come account predefinito.

Per rimuovere un account e-mail dal telefono



- 1 Dalla Schermata iniziale, sfiorare .
- 2 Trovare e sfiorare **E-mail**.
- 3 Se si possiedono più account e-mail nel telefono, passare al punto 4. Se si possiede solo un account e-mail, premere , quindi sfiorare **Account**.
- 4 Toccare e tenere premuto l'account che si desidera rimuovere, quindi sfiorare **Elimina account** > **OK**.

Gmail™ ed altri servizi Google™

Se si possiede un account Google™, è possibile utilizzare l'applicazione Gmail™ sul telefono per leggere, scrivere ed organizzare i propri messaggi e-mail. Dopo avere configurato il proprio account Google™ nel telefono, è inoltre possibile chattare con gli

amici utilizzando l'applicazione Google Talk™, sincronizzare l'applicazione del calendario del telefono con Google Calendar™ e scaricare applicazioni e giochi da Android Market™.

Per configurare nel telefono un account Google™

- 1 Dalla Schermata iniziale, sfiorare .
 - 2 Trovare e sfiorare **Impostazioni** > **Account e sincronizzaz.** > **Aggiungi account** > **Google™**.
 - 3 Seguire la procedura guidata di registrazione per creare un account Google™ oppure accedere se si dispone già di un account. Il telefono è pronto per l'uso con Gmail™, Google Talk™ e Google Calendar™.
-  È inoltre possibile configurare o creare un account Google™ dalla procedura di configurazione guidata al primo avvio del telefono. o è possibile accedere online e creare un account all'indirizzo www.google.com/accounts.

Per aprire Gmail™

- 1 Dalla Schermata iniziale, sfiorare .
- 2 Trovare e sfiorare **Gmail™** .

Google Talk™

Il messaging istantaneo di Google Talk™ può essere utilizzato nel telefono per parlare con gli amici che usano questa applicazione.

Per avviare Google Talk™

- 1 Dalla Schermata iniziale, sfiorare .
- 2 Trovare e sfiorare **Talk**.

Per rispondere a un messaggio istantaneo con Talk

- 1 Quando qualcuno contatta l'utente su **Talk**, l'icona  viene visualizzata nella barra di stato.
- 2 Trascinare la barra di stato verso il basso, quindi toccare il messaggio e iniziare la chat.

Sony Ericsson Timescape™

Sony Ericsson Timescape™ modifica il modo in cui si interagisce con gli altri raccogliendo tutte le comunicazioni in una visualizzazione. Qualsiasi evento (SMS, MMS, chiamate perse e aggiornamenti di servizio Web) viene visualizzato come una tessera in un flusso cronologico sullo schermo. È possibile visualizzare una mini anteprima degli eventi prima di selezionarli per leggere l'intero contenuto. Inoltre, è possibile toccare il pulsante infinito per visualizzare una gamma di contenuti relativi alla voce che si sta attualmente visualizzando in Timescape™.

- ! I servizi e le funzioni descritti in questo capitolo potrebbero non essere supportati in tutti i paesi o regioni o da qualsiasi rete e/o provider di servizi in tutte le aree.

Per avviare Timescape™

- 1 Dalla Schermata iniziale, sfiorare .
- 2 Trovare e sfiorare **Timescape™**.

Visualizzazione principale Timescape™



- 1 Lo stato sui servizi Web selezionato
- 2 Tessere Timescape™, in ordine cronologico, con la tessera più recente sopra
- 3 Filtro eventi Timescape™

Widget di Timescape™

Il widget Timescape™ visualizza gli ultimi eventi Timescape™. È possibile sfiorare il widget per aprire Timescape™. Per un rapido accesso, è possibile aggiungere il widget di Timescape™ alla Schermata iniziale. Consultare *Schermata iniziale* a pagina 14

Per aggiungere il widget Timescape™ alla schermata iniziale

- 1 Dalla Schermata iniziale, premere .
- 2 Sfiore **Aggiungi > Widget**.
- 3 Sfiore **Widget di Timescape™**. Selezionare il contenuto che si desidera aggiungere.

Per rimuovere il widget Timescape™ dalla schermata iniziale

- 1 Dalla schermata iniziale, toccare e tenere premuto il widget Timescape.
- 2 Trascinare il widget finché non viene visualizzata l'icona  nella parte inferiore dello schermo.

Utilizzo di Timescape™

Per scorrere tra le tessere di Timescape™

- Toccare rapidamente in su o in giù per scorrere le tessere.

Per visualizzare l'anteprima di una tessera in Timescape™

- Toccare la tessera.

Filtro eventi Timescape™



Per filtrare gli eventi visualizzati in Timescape™

- Toccare o toccare rapidamente le icone filtro.

Per aggiornare la visualizzazione principale di Timescape™

- Quando il filtro eventi di Timescape™ è impostato su tutti gli eventi, premere , quindi sfiorare **Aggiorna**.

- 💡 Al momento di aggiornare la visualizzazione principale, il telefono si connette a Internet per aggiornare le informazioni degli account e-mail e del servizio Web che si sono collegati a Timescape™.

Per accedere a Facebook™ o Twitter™ da Timescape™

- 1 Dalla Schermata iniziale, sfiorare .
- 2 Trovare e sfiorare **Timescape™**.
- 3 Premere , quindi sfiorare **Impostazioni** > **Configura servizi**.
- 4 Sfiore il servizio a cui si desidera accedere.
- 5 Immettere i dati di accesso.

- 💡 Una volta effettuato l'accesso a un servizio Web, è possibile aggiornare il proprio stato o visualizzare gli aggiornamenti dal servizio Web stesso in Timescape™.

Per aggiornare lo stato di Facebook™ o Twitter™ in Timescape™

- 1 Dalla Schermata iniziale, sfiorare .
- 2 Trovare e sfiorare **Timescape™**.
- 3 Sfiore > **Aggiorna stato**.
- 4 Sfiore il servizio per il quale si desidera aggiornare lo stato. Se non si è effettuato l'accesso al servizio, è necessario immettere i dettagli di accesso. Una volta selezionati i servizi desiderati, sfiorare **Continua**.
- 5 Sfiore il campo di testo e immettere un messaggio, quindi sfiorare **Post**.

Per uscire da Facebook™ o Twitter™ con Timescape™

- 1 Dalla Schermata iniziale, sfiorare .
- 2 Trovare e sfiorare **Timescape™**.
- 3 Premere , quindi sfiorare **Impostazioni** > **Configura servizi**.
- 4 Sfiore il servizio da cui si desidera uscire.

- ! Le informazioni dell'account vengono cancellate quando si esce da esso.

Per visualizzare un evento in Timescape™

- 1 Dalla Schermata iniziale, sfiorare .
- 2 Trovare e sfiorare **Timescape™**.
- 3 Scorrere e sfiorare la tessera dell'evento desiderato in modo che compaia in modalità anteprima. Quindi sfiorare nuovamente la tessera.

Per richiamare da Timescape™ in caso di chiamata persa

- 1 Dalla Schermata iniziale, sfiorare .
- 2 Trovare e sfiorare **Timescape™**.
- 3 Sfiore la tessera che rappresenta la chiamata persa, quindi sfiorarla nuovamente.
- 4 Sfiore **Chiama numero**.



Per rispondere a un SMS o MMS in Timescape™

- 1 Dalla Schermata iniziale, sfiorare .
- 2 Trovare e sfiorare **Timescape™**.
- 3 Scorrere fino a una tessera SMS o MMS, quindi sfiorarla.
- 4 Modificare il messaggio e sfiorare **Invia**.



Il pulsante Infinito di Timescape™

Quando si sfiora una tessera, il pulsante infinito  viene visualizzato nell'angolo in alto a destra. Se la tessera è collegata a un contatto, sfiorare il pulsante Infinito per accedere al contenuto relativo.

Per visualizzare tutte le comunicazioni con un contatto

- 1 Dalla Schermata iniziale, sfiorare .
- 2 Trovare e sfiorare **Timescape™**.
- 3 Sfiore una tessera per un evento relativo a un contatto.
- 4 Sfiore . Tutte le comunicazioni con il contatto vengono visualizzate.
- 5 Selezionare o toccare rapidamente gli elementi filtro nella parte inferiore dello schermo per visualizzare la comunicazione con il contatto attraverso altri elementi multimediali.



Per aggiornare la visualizzazione principale di Timescape™

- Quando il filtro eventi di Timescape™ è impostato su tutti gli eventi, premere , quindi sfiorare **Aggiorna**.
-  Al momento di aggiornare la visualizzazione principale, il telefono si connette a Internet per aggiornare le informazioni degli account e-mail e del servizio Web che si sono collegati a Timescape™.

Per filtrare gli eventi visualizzati in Timescape™



- Toccare o toccare rapidamente le icone filtro.

Per visualizzare tutte le comunicazioni con un contatto



- 1 Dalla Schermata iniziale, sfiorare .
- 2 Trovare e sfiorare **Timescape™**.
- 3 Sfiore una tessera per un evento relativo a un contatto.
- 4 Sfiore . Tutte le comunicazioni con il contatto vengono visualizzate.
- 5 Selezionare o toccare rapidamente gli elementi filtro nella parte inferiore dello schermo per visualizzare la comunicazione con il contatto attraverso altri elementi multimediali.

Impostazioni di Timescape™

Per accedere alle impostazioni di Timescape™

- 1 Dalla Schermata iniziale, sfiorare .
- 2 Trovare e sfiorare **Timescape™**.
- 3 Premere , quindi sfiorare **Impostazioni**.

Per pianificare aggiornamenti del contenuto dei servizi Web in Timescape™

- 1 Dalla Schermata iniziale, sfiorare .
- 2 Trovare e sfiorare **Timescape™**.
- 3 Premere , quindi sfiorare **Impostazioni > Aggiorn. pianificati**.
- 4 Sfiore l'opzione desiderata. Se si seleziona **Manuale**, non vengono effettuati aggiornamenti automatici.

Android Market™

Aperte Android Market™ e accedete ad una miriade di applicazioni e giochi. È possibile navigare nelle applicazioni e nei giochi attraverso "download principali" ed altre categorie. È inoltre possibile classificare un'applicazione o un gioco e inviare un commento relativo.

Per utilizzare Android Market™ è necessario possedere un account Google™. Consultare *Per configurare nel telefono un account Google™* a pagina 44.

- ! Android Market™ potrebbe non essere disponibile in tutti i paesi o in tutte le regioni

Per aprire Android Market™

- 1 Dalla Schermata iniziale, sfiorare .
- 2 Trovare e sfiorare **Market**.

Opzioni di pagamento

Quando si scaricano applicazioni a pagamento da Android Market™, l'acquisto viene gestito tramite Google Checkout™. In alcuni casi, è possibile scaricare versioni di prova gratuite di applicazioni tramite Android Market™, tuttavia per continuare a utilizzare l'applicazione, è necessario procedere al download e al pagamento della versione completa tramite la pagina Web del produttore.

- **Google Checkout™:** Google Checkout™ è un servizio di elaborazione dei pagamenti online. Offre, ad esempio, informazioni sulla cronologia degli acquisti e garantisce la protezione contro le frodi relative alla carta di credito non comunicando il numero completo di carta di credito al fornitore. È possibile utilizzare l'account e-mail Google™ per accedere a Google Checkout™ dal telefono. Se non si possiede un account Google Checkout™, è possibile registrare un nuovo account dal telefono. Il pagamento può essere effettuato con carta di credito, carta di debito o carta regalo. Alcuni fornitori potranno anche accettare il pagamento tramite la fattura del telefono.
- ! Potrebbe non essere possibile acquistare applicazioni tramite Android Market™ in tutti i paesi.

Download da Android Market™

È possibile scaricare tutti i tipi di applicazioni da Android Market™, comprese quelle gratuite. Se si paga per un'applicazione tramite Google Checkout™, questa sarà associata al proprio account Google™ ed in tal modo, l'applicazione potrà essere installata un numero illimitato di volte su qualsiasi dispositivo.

Prima di scaricare le applicazioni

Prima di iniziare a scaricare da Android Market™, assicurarsi di avere una connessione a Internet funzionante.

Inoltre, ricordarsi che potrebbero applicarsi dei costi del traffico di dati quando si scaricano contenuti con il telefono. Per maggiori informazioni, contattare il gestore.

Per scaricare un'applicazione gratuita

- 1 In Android Market™ individuare l'elemento che si desidera scaricare sfogliando le categorie o utilizzando la funzione di ricerca.
- 2 Sfiore l'elemento per visualizzarne i dettagli.
- 3 Sfiore **Installa**.
- 4 Se l'applicazione che si desidera scaricare richiede l'accesso ai dati o al controllo di qualsiasi funzione sul telefono, viene visualizzata una schermata aggiuntiva che indica a cosa può accedere l'applicazione. Leggere questa schermata attentamente in quanto la funzionalità del telefono potrebbe essere influenzata seriamente se si procede. Sfiore **OK** se si accetta oppure **Annulla** se si desidera annullare il download.

Per scaricare un'applicazione a pagamento

- 1 In Android Market™ individuare l'elemento che si desidera scaricare sfogliando le categorie o utilizzando la funzione di ricerca.
- 2 Sfiare l'elemento per visualizzarne i dettagli.
- 3 Sfiare **Acquista**.
- 4 Immettere il nome utente e la password per accedere a Google Checkout™. È possibile utilizzare il proprio account e-mail Google™ oppure creare un nuovo account Google Checkout™.
- 5 Una volta eseguito l'accesso, seguire le istruzioni nel telefono per completare l'acquisto.

Per accedere a un'applicazione scaricata

- 1 In Android Market™, premere , e quindi sficare **Download**.
- 2 Sfiare l'applicazione scaricata.

 È inoltre possibile accedere alle applicazioni scaricate dai riquadri applicazioni.

Cancelazione dei dati di un'applicazione

A volte può essere necessario cancellare i dati di un'applicazione. Ad esempio, se la memoria dell'applicazione diventa piena o se si desidera cancellare i record di un gioco. In alcune applicazioni potrebbe anche essere necessario eliminare e-mail, SMS e MMS in arrivo.

Per cancellare tutti i dati di un'applicazione

- 1 Dalla Schermata iniziale, sficare .
- 2 Trovare e sficare **Impostazioni**.
- 3 Sfiare **Applicazioni > Gestisci applicazioni**.
- 4 Sfiare l'applicazione desiderata.
- 5 Sfiare **Cancella dati**.

 Non è possibile cancellare i dati di alcune applicazioni.

Per eliminare un'applicazione installata

- 1 Dalla Schermata iniziale, sficare .
- 2 Trovare e sficare **Impostazioni**.
- 3 Sfiare **Applicazioni > Gestisci applicazioni**.
- 4 Sfiare l'applicazione desiderata.
- 5 Sfiare **Disinstalla**.

 Non è possibile eliminare alcune applicazioni preinstallate.

Autorizzazioni

Alcune applicazioni devono accedere a parti del telefono per poter funzionare correttamente. Ad esempio, un'applicazione di navigazione richiede autorizzazioni per inviare e ricevere traffico dati e per accedere alla propria posizione. Alcune applicazioni potrebbero utilizzare in modo improprio le autorizzazioni, rubando o eliminando dati o segnalando la posizione in cui si trova l'utente. Verificare di installare e concedere autorizzazioni solo ad applicazioni affidabili.

Per visualizzare le autorizzazioni di un'applicazione

- 1 Dalla Schermata iniziale, sficare .
- 2 Trovare e sficare **Impostazioni**.
- 3 Sfiare **Applicazioni > Gestisci applicazioni**.
- 4 Sfiare l'applicazione desiderata.
- 5 Scorrere verso il basso per visualizzare **Autorizzazioni**.

Installazione di applicazioni da origini sconosciute

L'installazione di applicazioni da un'origine sconosciuta o inaffidabile può danneggiare il telefono. Per impostazione predefinita il telefono è impostato sul blocco di tali installazioni. È tuttavia possibile modificare questa impostazione e consentire le installazioni da origini sconosciute.

Per consentire l'installazione di applicazioni da origini sconosciute

- 1 Dalla Schermata iniziale, sfiorare .
- 2 Trovare e sfiorare **Impostazioni** > **Applicazioni**.
- 3 Selezionare la casella di controllo **Origini sconosciute**.

Organizzazione

Calendario

Il telefono dispone di un calendario per la gestione della pianificazione temporale. Se si dispone di un account Sony Ericsson o di un account Google™, è inoltre possibile sincronizzare il calendario del telefono con quello Web. Consultare *Sincronizzazione* a pagina 56.

Prima di utilizzare il calendario

Prima di usare il calendario è necessario creare un account e-mail Google™. Seguire le istruzioni relative presenti sul telefono o fare riferimento a *Per configurare nel telefono un account Google™* a pagina 44. Dopo aver configurato l'account e-mail Google™, è necessario sincronizzare il calendario.



Per impostare la visualizzazione calendario



- 1 Dalla Schermata iniziale, sfiorare , quindi sfiorare **Calendario**.
- 2 Premere  e selezionare **Giorno**, **Settimana**, o **Mese**.

Per visualizzare più calendari

- 1 Dalla Schermata iniziale, sfiorare , quindi sfiorare **Calendario**.
- 2 Premere , quindi sfiorare **Altro** > **Calendari**.
- 3 Selezionare i calendari che si desidera visualizzare.

Per creare un evento del calendario

- 1 Dalla Schermata iniziale, sfiorare , quindi sfiorare **Calendario**.
- 2 Premere , quindi sfiorare **Altro** > **Nuovo evento**.
- 3 Inserire il nome, l'ora, il luogo e la descrizione dell'evento.
- 4 Se lo si desidera, selezionare un'altra opzione sotto **Ripetizione**.
- 5 Selezionare un promemoria per l'evento. Per aggiungere un nuovo promemoria per l'evento, sfiorare .
- 6 Sfiore **Fine**.

-  Quando si avvicina l'orario dell'appuntamento, il telefono emette un breve segnale acustico per ricordarlo. Inoltre nella barra di stato viene visualizzato .

Per visualizzare un evento dell'agenda

- 1 Dalla Schermata iniziale, sfiorare , quindi sfiorare **Calendario**.
- 2 Toccare l'evento che si desidera visualizzare.

Per nascondere o posporre il promemoria di un evento

- 1 Quando viene visualizzata l'icona del promemoria  nella barra di stato, trascinare quest'ultima verso il basso. Viene visualizzato il pannello di notifica.
- 2 Sfiore l'evento desiderato.
- 3 Sfiore **Ign. tutto** o **Posponi**.

-  Quando si apre il pannello delle notifiche, vengono visualizzati tutti i promemoria. È inoltre possibile sfiorare un singolo promemoria ed eliminarlo dalla panoramica degli eventi.

Per modificare le impostazioni del calendario

- 1 Dalla Schermata iniziale, sfiorare , quindi sfiorare **Calendario**.
- 2 Premere , quindi sfiorare **Altro** > **Impostazioni**.
- 3 Selezionare l'impostazione che si desidera modificare.

Sveglia

È possibile utilizzare il telefono come sveglia. È possibile utilizzare qualsiasi suono nel telefono come suoneria allarme. Se il telefono è impostato in modalità silenziosa, la suoneria allarme viene comunque emessa.

Per aprire la sveglia

- 1 Dalla Schermata iniziale, sfiorare .
- 2 Trovare e sfiorare **Alarmi**.

 È anche possibile aprire la sveglia sfiorando l'orologio digitale dalla Schermata iniziale.

Per impostare una nuova sveglia

- 1 Dalla schermata iniziale, sfiorare .
- 2 Trovare e sfiorare **Alarmi**.
- 3 Sfiore **Aggiungi allarme**.
- 4 Selezionare un orario e sfiorare **Imposta**.

Per modificare una sveglia esistente

- 1 Dalla Schermata iniziale, sfiorare .
- 2 Trovare e sfiorare **Alarmi**.
- 3 Sfiore una delle sveglie.
- 4 Sfiore .
- 5 Regolare l'ora toccando **+** o **-**.
- 6 Sfiore **AM** per passare a **PM** o viceversa.
- 7 Sfiore **Imposta**.

 Le impostazioni dell'orario generale del telefono determinano se viene visualizzato il formato 12 o 24 ore per la sveglia.

Per disattivare un allarme

- 1 Dalla Schermata iniziale, sfiorare .
- 2 Trovare e sfiorare **Alarmi**.
- 3 Toccare una delle sveglie contrassegnate.
- 4 Deselezionare la casella di controllo **Attiva allarme**.

Per attivare un allarme esistente

- 1 Dalla Schermata iniziale, sfiorare .
- 2 Trovare e sfiorare **Alarmi**.
- 3 Sfiore una delle sveglie non contrassegnate.
- 4 Contrassegnare la casella di controllo **Attiva allarme**.

Per eliminare una sveglia

- 1 Dalla Schermata iniziale, sfiorare .
- 2 Trovare e sfiorare **Alarmi**.
- 3 Sfiore la sveglia desiderata.
- 4 Sfiore **Elimina**.

Per impostare un titolo per una sveglia

- 1 Dalla Schermata iniziale, sfiorare .
- 2 Trovare e sfiorare **Alarmi**.
- 3 Sfiore una delle sveglie.
- 4 Sfiore .
- 5 Selezionare un'opzione.
- 6 Sfiore **Fatto**.

Per impostare un allarme ricorrente

- 1 Dalla Schermata iniziale, sfiorare .
- 2 Trovare e sfiorare **Alarmi**.
- 3 Sfiore una delle sveglie.
- 4 Sfiore **Ripeti**.
- 5 Contrassegnare le caselle di controllo per i giorni desiderati, quindi sfiorare .



Per impostare un titolo per una sveglia

- 1 Dalla Schermata iniziale, sfiorare .
- 2 Trovare e sfiorare **Alarmi**.
- 3 Toccare una delle sveglie.
- 4 Sfiore **Etichetta**.
- 5 Immettere un nome.
- 6 Sfiore .

Per attivare la funzione vibrazione per una sveglia

- 1 Dalla Schermata iniziale, sfiorare .
- 2 Trovare e sfiorare **Alarmi**.
- 3 Sfiore una delle sveglie.
- 4 Contrassegnare la casella di controllo **Vibrazione**.

Per riprodurre la sveglia quando il telefono è in modalità silenziosa

- 1 Dalla Schermata iniziale, sfiorare .
- 2 Trovare e sfiorare **Alarmi**.
- 3 Dalla schermata Sveglia, premere .
- 4 Sfiore .
- 5 Sfiore **Allarme in mod. silenz..**

Per disattivare o ignorare una sveglia quando suona

- Quando una sveglia suona, sfiorare **Posponi** per posporla o sfiorare **Spegni** per disattivarla.

Sincronizzazione

Raggiungere le informazioni personali online dal telefono. Ad esempio, è possibile accedere ad eventi aziendali e privati quali messaggi e-mail, ai contatti ed al calendario. La sincronizzazione del telefono con altre fonti di informazioni è un modo semplice e pratico per essere sempre aggiornati. È possibile:

- raggiungere i propri contatti Gmail™, Google Calendar™ e Google™.
 - raggiungere l'e-mail, i contatti e il calendario aziendali.
 - sincronizzare il telefono con un server Internet tramite SyncML™.
 - sincronizzare, memorizzare e gestire i contatti sul sito Web Sony Ericsson. Scaricarli su uno o più telefoni nuovi con Sony Ericsson Sync.
- 💡 Assicurarsi di effettuare i backup di tutto ciò che si desidera salvare prima di sincronizzare il telefono.

Servizio di sincronizzazione Google Sync™



Il servizio di sincronizzazione Google Sync™ può essere utilizzato per sincronizzare il telefono con Gmail™, Google Calendar™ e i contatti Google™.

- ! Per eseguire la sincronizzazione con l'account Google™, dovrà essere configurato sul telefono. Vedere *Per configurare nel telefono un account Google™ per la sincronizzazione* a pagina 56.

Per configurare nel telefono un account Google™ per la sincronizzazione

- 1 Dalla Schermata iniziale, sfiorare .
- 2 Sfiore **Impostazioni** > **Account e sincronizzaz..**
- 3 Verificare che la casella di controllo **Sincronizz. automatica** sia contrassegnata.
- 4 Sfiore **Aggiungi account** > **Google™**.
- 5 Seguire la procedura guidata di registrazione per creare un account Google™ oppure accedere se si dispone già di un account.
- 6 Sfiore l'account Google™ appena creato e selezionare le caselle di controllo per gli elementi che si desidera sincronizzare.

Per eseguire la sincronizzazione manuale con l'account Google™

- 1 Dalla Schermata iniziale, sfiorare .
- 2 Sfiore **Impostazioni** > **Account e sincronizzaz..**
- 3 Sfiore l'account Google™ che si desidera sincronizzare.
- 4 Premere , quindi sfiorare **Sincronizza ora**.

Per rimuovere un account Google™ dal telefono

- 1 Dalla Schermata iniziale, sfiorare .
- 2 Sfiore **Impostazioni** > **Account e sincronizzaz..**
- 3 Sfiore l'account Google™ che si desidera rimuovere dall'elenco degli account.
- 4 Sfiore **Rimuovi account**.
- 5 Sfiore nuovamente **Rimuovi account** per confermare.



- ! È possibile rimuovere tutti gli account Google™ dall'elenco degli account, eccetto il primo. Per rimuovere il primo account è necessario ripristinare completamente il telefono. Consultare *Reimpostazione del telefono* a pagina 101.

Sincronizzare la vostra e-mail, il calendario e i contatti aziendali

Accedete alle vostre e-mail aziendali, agli appuntamenti in agenda e alla rubrica direttamente dal vostro telefono. Visualizzateli e gestiteli facilmente come fareste dal vostro computer. Dopo la configurazione è possibile trovare le vostre informazioni nelle applicazioni **E-mail**, **Calendario** e **Contatti**.

- ! Per avere accesso alla funzionalità descritta sopra, le vostre informazioni aziendali devono essere memorizzate su Microsoft® Exchange server.

Per configurare nel telefono un account e-mail, il calendario e i contatti

- 1 Dalla Schermata iniziale, sfiorare .
 - 2 Sfiore **Impostazioni > Account e sincronizzaz.**
 - 3 Verificare che la casella di controllo **Sincronizz. automatica** sia contrassegnata.
 - 4 Sfiore **Aggiungi account > Exchange Active Sync.**
 - 5 Immettere l'indirizzo e-mail e la password aziendali.
 - 6 Sfiore **Avanti.**
 - 7 Se le impostazioni per l'account e-mail aziendale non possono essere scaricate automaticamente, è possibile completare manualmente la configurazione. Per ulteriori informazioni, contattare l'amministratore di rete aziendale.
 - 8 Quando la configurazione è terminata, immettere il nome dell'account aziendale così da renderlo facilmente identificabile. Quindi sfiorare **Fine.**
 - 9 Si potrebbe ricevere una domanda per attivare l'amministratore del dispositivo. Questo perché il server aziendale deve controllare alcune funzioni di protezione della sicurezza nel telefono per far funzionare la configurazione.
-  Il nome del dominio è spesso il nome stesso dell'azienda.

Per modificare la configurazione di e-mail, contatti e calendario aziendali

- 1 Dalla Schermata iniziale, sfiorare .
- 2 Sfiore **Impostazioni > Account e sincronizzaz.** e selezionare l'account aziendale.
- 3 Sfiore **Impostazioni account.**
- 4 Modificare le impostazioni per soddisfare le proprie esigenze. È possibile, ad esempio:
 - quanto frequentemente il telefono debba controllare la ricezione di nuovi messaggi e-mail.
 - per avere il calendario e i contatti aziendali sul telefono.
 - impostazioni server in **Impost. posta in arrivo.**

Per impostare un intervallo di sincronizzazione

- 1 Dalla Schermata iniziale, sfiorare .
- 2 Sfiore **Impostazioni > Account e sincronizzaz.** e selezionare l'account aziendale.
- 3 Sfiore **Impostazioni account.**
- 4 Sfiore **Frequenza controllo posta** e selezionare un'opzione di intervallo adatta.

Per rimuovere un account aziendale dal telefono

- 1 Dalla Schermata iniziale, sfiorare .
- 2 Sfiore **Impostazioni > Account e sincronizzaz.**, quindi sfiorare l'account aziendale.
- 3 Sfiore **Rimuovi account.**
- 4 Sfiore nuovamente **Rimuovi account** per confermare.

Sincronizzazione e memorizzazione dei contatti



Utilizzare Sony Ericsson Sync per sincronizzare la rubrica con una pagina Web Sony Ericsson all'indirizzo www.sonyericsson.com/user.

In questo modo, i contatti vengono memorizzati in un'unica posizione ed è possibile trasferirli ad altri telefoni. Inoltre, è sempre possibile avere un backup online. È necessario un account Sony Ericsson per poter utilizzare questo metodo.

Per configurare un account Sony Ericsson nel telefono

- 1 Dalla Schermata iniziale, sfiorare .
- 2 Sfiore **Impostazioni > Account e sincronizzaz.**
- 3 Verificare che la casella di controllo **Sincronizz. automatica** sia contrassegnata.
- 4 Sfiore **Aggiungi account > Sony Ericsson Sync.**
- 5 Seguire la procedura guidata registrazione per la creazione di un account Sony Ericsson, oppure accedere se si dispone già di un account.
- 6 Sfiore **Intervallo di sincronizzazione** e selezionare la frequenza con cui si desidera sincronizzare automaticamente il telefono.
- 7 Sfiore **Fine.**

Per eseguire la sincronizzazione manuale tramite Sony Ericsson Sync

- 1 Dalla Schermata iniziale, sfiorare .
- 2 Sfiore **Impostazioni** > **Account e sincronizzaz.**, quindi sfiorare l'account Sony Ericsson.
- 3 Premere , quindi sfiorare **Sincronizza ora**.

Per modificare l'account Sony Ericsson

- 1 Dalla Schermata iniziale, sfiorare .
- 2 Sfiore **Impostazioni** > **Account e sincronizzaz.**, quindi sfiorare l'account Sony Ericsson.
- 3 Selezionare o deselezionare le caselle di controllo per gli elementi che si desidera sincronizzare.
- 4 Se si desidera modificare le impostazioni dell'account, sfiorare **Impostazioni account**, modificare le informazioni desiderate e sfiorare **Fine**.

Per impostare un intervallo di sincronizzazione

- 1 Dalla Schermata iniziale, sfiorare .
- 2 Sfiore **Impostazioni** > **Account e sincronizzaz.**, quindi sfiorare l'account Sony Ericsson.
- 3 Sfiore **Impostazioni account**.
- 4 Sfiore **Intervallo di sincronizzazione** e selezionare un'opzione di intervallo adatta.

Per rimuovere un account Sony Ericsson dal telefono

- 1 Dalla Schermata iniziale, sfiorare .
- 2 Sfiore **Impostazioni** > **Account e sincronizzaz.**, quindi sfiorare l'account Sony Ericsson.
- 3 Sfiore **Rimuovi account**.
- 4 Sfiore nuovamente **Rimuovi account** per confermare.

- ! L'account viene rimosso dal telefono, ma esiste ancora sul server Sony Ericsson. È possibile utilizzarlo per accedere al sito Web all'indirizzo www.sonyericsson.com/user.

Connessione a reti wireless

È possibile accedere a Internet in modalità wireless dal telefono utilizzando la tecnologia Wi-Fi™. In tal modo, si può navigare sul Web e usufruire di tariffe chiamate e dati più economiche.

Se la propria società o azienda dispone di una Virtual Private Network, è possibile connettersi a questa rete con il telefono. In tal modo, è possibile ad esempio accedere a reti Intranet e ad altri servizi aziendali interni.

Wi-Fi™

L'utilizzo della tecnologia Wi-Fi™ consente al telefono di accedere a Internet in modalità wireless. Per accedere a Internet con una connessione Wi-Fi™, è necessario prima cercare e connettersi a una rete Wi-Fi™ disponibile. La potenza del segnale della rete Wi-Fi™ può variare a seconda della posizione del telefono. Avvicinandosi al punto di accesso Wi-Fi™ la potenza del segnale potrebbe aumentare.

Prima di utilizzare la funzione Wi-Fi™

Per navigare in Internet utilizzando una connessione Wi-Fi™, è necessario cercare una rete Wi-Fi™ disponibile e connettersi, quindi aprire il browser Internet. La potenza del segnale della rete Wi-Fi™ può variare a seconda della posizione del telefono. Avvicinandosi al punto di accesso Wi-Fi™ la potenza del segnale potrebbe aumentare.

Per attivare il Wi-Fi™

- 1 Dalla Schermata iniziale, sfiorare .
- 2 Trovare e sfiorare **Impostazioni** > **Wireless e reti**.
- 3 Selezionare la casella di controllo **Wi-Fi**. Il telefono effettuerà la ricerca di reti Wi-Fi™ disponibili.

! L'attivazione del Wi-Fi™ potrebbe richiedere alcuni secondi.

Per connettersi a una rete Wi-Fi™

- 1 Dalla Schermata iniziale, sfiorare .
- 2 Trovare e sfiorare **Impostazioni** > **Wireless e reti** > **Impostazioni Wi-Fi**.
- 3 Le reti Wi-Fi™ disponibili sono visualizzate in **Reti Wi-Fi**. Le reti disponibili possono essere aperte o protette. Le reti aperte sono indicate da  mentre quelle protette sono indicate da  accanto al nome della rete Wi-Fi™.
- 4 Sfiore una rete Wi-Fi™ per connettersi ad essa. Se si sta tentando di connettersi a una rete Wi-Fi™ protetta, verrà richiesta l'immissione di una password. Una volta stabilita la connessione, nella barra di stato viene visualizzato .

! Il telefono memorizza le reti Wi-Fi™ alle quali si connette. La volta successiva in cui si raggiunge una rete Wi-Fi™ con la quale si è stabilita in precedenza una connessione, il telefono vi si connetterà automaticamente.

💡 In alcune posizioni, le reti Wi-Fi™ aperte talvolta richiedono di accedere a una pagina Web prima di connettersi alla rete. Per ulteriori informazioni, contattare l'amministratore della rispettiva rete Wi-Fi™.

Per connettersi a un'altra rete Wi-Fi™

- 1 Dalla Schermata iniziale, sfiorare .
- 2 Trovare e sfiorare **Impostazioni** > **Wireless e reti** > **Impostazioni Wi-Fi**. Le reti Wi-Fi™ rilevate vengono visualizzate nella sezione **Reti Wi-Fi**.
- 3 Sfiore un'altra rete Wi-Fi™ per connettersi ad essa.

Stato della rete Wi-Fi™

Quando si è connessi a una rete Wi-Fi™ o sono disponibili reti Wi-Fi™ nelle vicinanze, è possibile visualizzarne lo stato. Inoltre, è possibile abilitare il telefono in modo da ricevere una notifica quando viene rilevata una rete Wi-Fi™ aperta.

Per abilitare la notifica della rete Wi-Fi™

- 1 Assicurarsi che il Wi-Fi™ sia attivato.
- 2 Dalla Schermata iniziale, sfiorare .
- 3 Trovare e sfiorare **Impostazioni** > **Wireless e reti** > **Impostazioni Wi-Fi**.
- 4 Selezionare la casella di controllo **Notifica rete**.

Per ricercare manualmente le reti Wi-Fi™

- 1 Dalla Schermata iniziale, sfiorare .
- 2 Trovare e sfiorare **Impostazioni** > **Wireless e reti** > **Impostazioni Wi-Fi**.
- 3 Premere .
- 4 Sfiore **Scansione** . Il telefono ricerca le reti Wi-Fi™ e visualizza quelle disponibili nella sezione **Reti Wi-Fi**.
- 5 Sfiore nell'elenco la rete Wi-Fi™ desiderata per connettersi ad essa.

Impostazioni Wi-Fi™ avanzate

Prima di aggiungere manualmente una rete Wi-Fi™, è necessario attivare l'impostazione Wi-Fi™ nel telefono.

Per aggiungere manualmente una rete Wi-Fi™

- 1 Dalla Schermata iniziale, sfiorare .
 - 2 Trovare e sfiorare **Impostazioni** > **Wireless e reti** > **Impostazioni Wi-Fi**.
 - 3 Sfiore **Aggiungi rete Wi-Fi**.
 - 4 Immettere il nome **SSID rete** per la rete.
 - 5 Sfiore il campo **Protezione** per selezionare un tipo di protezione.
 - 6 Se necessario, immettere una password.
 - 7 Sfiore **Salva**.
- ! Per ottenere il nome **SSID rete** e la **Password wireless**, contattare l'amministratore della rete Wi-Fi™ in uso.

Per visualizzare informazioni dettagliate su una rete Wi-Fi™ connessa

- 1 Dalla Schermata iniziale, sfiorare .
- 2 Trovare e sfiorare **Impostazioni** > **Wireless e reti** > **Impostazioni Wi-Fi**.
- 3 Sfiore la rete Wi-Fi™ alla quale si è attualmente connessi. Vengono visualizzate informazioni dettagliate sulla rete.

Criterio di sospensione Wi-Fi™

Aggiungendo un criterio di sospensione Wi-Fi™, è possibile specificare quando passare dal Wi-Fi ai dati mobili.

- ! Se non si è connessi a una rete Wi-Fi™, il telefono utilizza una connessione dati mobile 2G/3G per accedere a Internet (se nel telefono è stata configurata e abilitata una connessione dati mobile).



Per aggiungere un criterio di sospensione Wi-Fi™

- 1 Dalla Schermata iniziale, sfiorare .
- 2 Trovare e sfiorare **Impostazioni** > **Wireless e reti** > **Impostazioni Wi-Fi**.
- 3 Premere .
- 4 Sfiore **Avanzate** .
- 5 Sfiore **Sospensione Wi-Fi**.
- 6 Selezionare un **Sospensione Wi-Fi** da utilizzare.

Uso di un indirizzo IP statico

È possibile configurare il telefono in modo da connettersi a una rete Wi-Fi™ utilizzando un indirizzo IP statico.

Per configurare un indirizzo IP statico

- 1 Dalla Schermata iniziale, sfiorare .
- 2 Trovare e sfiorare **Impostazioni** > **Wireless e reti** > **Impostazioni Wi-Fi**.
- 3 Premere .
- 4 Sfiore **Avanzate** .
- 5 Selezionare la casella di controllo **Usa IP statico**.
- 6 Sfiore e immettere le informazioni necessarie per la rete Wi-Fi™ in uso:
 - **Indirizzo IP**
 - **Gateway**
 - **Maschera di rete**
 - **DNS 1**
 - **DNS 2**
- 7 Premere  e sfiorare **Salva** .

Server Media

Consente di condividere i file multimediali presenti sul telefono con altri dispositivi con una connessione Wi-Fi®. Quando il telefono è connesso alla rete domestica tramite Wi-Fi® ed ha **Server Media** attivato, altri dispositivi client possono collegarsi alla stessa rete domestica e visualizzare e riprodurre le immagini salvate nel telefono. Un dispositivo client può essere ad esempio un computer con un software client, una fotocamera, un TV o una PlayStation®3. Tutti i dispositivi devono essere certificati DLNA™ (Digital Living Network Alliance).

Per utilizzare Server Media

- 1 Connettersi a una rete Wi-Fi®.
- 2 Dalla Schermata iniziale, sfiorare , quindi trovare e sfiorare **Server Media**.
- 3 Sfiore **Cambia nome server** e modificare il nome del telefono se necessario. Questo nome verrà in seguito visualizzato sul dispositivo client per identificare il telefono.
- 4 Contrassegnare la casella di controllo **Server multimediale**. Nella barra di stato viene visualizzato . Il telefono ora può funzionare con un server multimediale.
- 5 Collegare il computer o altri dispositivi client alla stessa rete Wi-Fi®.
- 6 Attivare il software client installato nel computer. Trovare e selezionare il telefono come server.
- 7 Viene visualizzata una notifica nella barra di stato del telefono. Sfiore ed impostare le autorizzazioni di accesso.
- 8 Trasferire il contenuto verso il telefono e visualizzarlo sui dispositivi client. Ciò potrebbe richiedere alcuni minuti se vi sono molte foto o molti brani musicali salvati sul telefono.
- 9 Per minimizzare **Server Media**, premere . **Server Media** continua ad essere in esecuzione in sottofondo.
- 10 Per disconnettersi dal server, passare alla vista **Server Media** nel telefono e deselegionare la casella di controllo **Server multimediale**.

! Le istruzioni sopra descritte potrebbero essere differenti in base al dispositivo client. Fare inoltre riferimento alla Guida per l'utente del dispositivo client. Se il dispositivo non riesce a connettersi, verificare che la rete domestica stia funzionando.

Per modificare il nome del dispositivo client

- 1 Dalla Schermata iniziale, sfiorare , quindi sfiorare **Server Media**.
- 2 Sfiore **Elenco dispositivi client**.
- 3 Sfiore **Cambia nome** e selezionare il dispositivo client connesso al telefono.
- 4 Immettere un nuovo nome per il dispositivo client.

Per modificare il livello di accesso al dispositivo client

- 1 Dalla Schermata iniziale, sfiorare , quindi sfiorare **Server Media**.
- 2 Sfiore **Elenco dispositivi client** e selezionare il dispositivo client connesso al telefono.
- 3 Sfiore **Cambia livello di accesso** e selezionare un'opzione.

Per ottenere maggiori informazioni su Server Media

- In **Server Media**, sfiorare **Informazioni** per ottenere maggiori informazioni sulle icone di notifica nella barra di stato.

Condivisione della connessione dati del telefono

È possibile condividere la connessione dati mobile del telefono con un solo computer utilizzando un cavo USB. Tale processo è chiamato USB tethering. È inoltre possibile condividere la connessione dati del telefono con un massimo di otto dispositivi alla volta, trasformando così il telefono in un centro Wi-Fi® portatile.

Quando il telefono condivide la connessione dati, le seguenti icone potrebbero essere visualizzate nella barra di stato o nel pannello di Notifica:



Tethering USB attivo



Centro Wi-Fi® portatile attivo



Tethering USB e centro portatile attivi

Per condividere la connessione dati del telefono con un cavo USB

- 1 Utilizzare il cavo USB fornito con il telefono per collegare il telefono al computer.
 - 2 Dalla Schermata iniziale, sfiorare .
 - 3 Trovare e sfiorare **Impostazioni** > **Wireless e reti** > **Tethering e hotspot portatile**.
 - 4 Contrassegnare la casella di controllo **Tethering USB**. Il telefono avvia la condivisione della connessione dei dati della propria rete mobile con il computer tramite connessione USB. Una notifica in corso viene visualizzata nella barra di stato e nel pannello di notifica.
 - 5 Deselezionare la casella di controllo **Tethering USB** o disconnettere il cavo USB per interrompere la condivisione della connessione dati.
- ! Non è possibile condividere contemporaneamente la connessione dati del telefono ed una scheda SD tramite cavo USB. Se si utilizza la connessione USB per rendere la scheda SD disponibile per il computer, è necessario prima disattivare la connessione prima di avviare la condivisione della connessione dati del telefono. Consultare *Collegare il telefono ad un computer* a pagina 86.
- 💡 È necessario preparare il computer per stabilire una connessione di rete tramite cavo USB. Accedere a android.com/tether per le più recenti informazioni su quali sistemi operativi supportano il tethering USB e su come configurarli.

Per condividere una connessione dati del telefono come un centro portatile Wi-Fi®

- 1 Dalla Schermata iniziale, sfiorare .
- 2 Trovare e sfiorare **Impostazioni** > **Wireless e reti** > **Tethering e hotspot portatile**.
- 3 Contrassegnare la casella di controllo **Hotspot Wi-Fi portatile**. Il telefono inizia a riprodurre il nome della rete Wi-Fi® (SSID). È ora possibile connettersi a questa rete con un massimo di 8 computer o altri dispositivi.
- 4 Deselezionare la casella di controllo **Hotspot Wi-Fi portatile** quando si desidera interrompere la condivisione della connessione dati tramite Wi-Fi®.

Per rinominare o rendere sicuro il centro portatile

- 1 Dalla Schermata iniziale, sfiorare .
- 2 Trovare e sfiorare **Impostazioni** > **Wireless e reti** > **Tethering e hotspot portatile**.
- 3 Verificare che la casella di controllo **Hotspot Wi-Fi portatile** sia contrassegnata.
- 4 Sfiare **Impostazioni hotspot Wi-Fi portatile** > **Configura hotspot Wi-Fi**.
- 5 Immettere il nome **SSID rete** per la rete.
- 6 Sfiare il campo **Protezione** per selezionare un tipo di protezione.
- 7 Se necessario, immettere una password.
- 8 Sfiare **Salva**.

Virtual Private Network (VPN)

È possibile utilizzare il telefono per connettersi a reti virtuali private (VPN) che consentono di accedere alle risorse situate all'interno di una rete locale protetta, dall'esterno della rete effettiva. Ad esempio, le connessioni tramite VPN vengono largamente utilizzate da aziende e istituti scolastici per quegli utenti che devono accedere a reti Intranet o ad altri servizi interni quando si trovano all'esterno della rete interna, ad esempio quando sono in viaggio.

Le connessioni tramite VPN possono essere configurate in molti modi, a seconda della rete. Per alcune reti potrebbe essere necessario trasferire e installare un certificato di protezione nel telefono. Per ulteriori informazioni su come trasferire contenuto nel telefono, consultare *Collegare il telefono ad un computer* a pagina 86. Per informazioni dettagliate su come configurare una connessione alla propria rete virtuale privata, contattare l'amministratore di rete della società o dell'azienda.

Per aggiungere una Virtual Private Network

- 1 Dalla Schermata iniziale, sfiorare .
- 2 Trovare e sfiorare **Impostazioni** > **Wireless e reti** > **Impostazioni VPN**.
- 3 Sfiore **Aggiungi VPN**.
- 4 Selezionare il tipo di Virtual Private Network da aggiungere.
- 5 Immettere le impostazioni della Virtual Private Network.
- 6 Premere  e sfiorare **Salva**.

Per connettersi a una Virtual Private Network

- 1 Dalla Schermata iniziale, sfiorare .
- 2 Trovare e sfiorare **Impostazioni** > **Wireless e reti** > **Impostazioni VPN**.
- 3 Nell'elenco delle reti disponibili toccare la rete a cui si desidera connettersi.
- 4 Immettere le informazioni richieste.
- 5 Sfiore **Connetti**.

Per disconnettersi da una Virtual Private Network

- 1 Trascinare la barra di stato verso il basso.
- 2 Sfiore la notifica della connessione alla Virtual Private Network per disattivarla.

Browser Web







È possibile utilizzare il browser Web per visualizzare e navigare in diverse pagine Web, aggiungere pagine Web come segnalibri o creare collegamenti dalle schermate delle applicazioni. È possibile aprire varie finestre del browser simultaneamente e utilizzare la funzione di zoom durante la navigazione di una pagina Web.

Per accedere al browser Web

- 1 Dalla Schermata iniziale, sfiorare .
- 2 Trovare e sfiorare **Browser** .

Barra degli strumenti

Le opzioni della barra degli strumenti semplificano la navigazione:

-  Aprire una nuova finestra del browser
-  Consente di aggiungere, aprire o modificare un segnalibro. Consente di visualizzare le pagine Web più visitate o aprire le pagine Web dalla cronologia del browser
-  Consente di visualizzare le finestre aperte
-  Consente di aggiornare la pagina Web corrente. Questa opzione è visibile solo in modalità orizzontale
-  Consente di avanzare di una pagina nella cronologia di navigazione
-  Consente di aprire un menu per visualizzare altre opzioni

Per accedere alla barra degli strumenti

- Dal browser, premere .



Navigazione del Web

Barra di ricerca e degli indirizzi

Utilizzare la barra di ricerca e degli indirizzi per navigare il Web:



- 1 Visualizzare lo stato di trasferimento della pagina Web corrente
- 2 Immettere una parola di ricerca per cercare una pagina Web, oppure immettere l'indirizzo di una pagina Web per caricare una pagina Web
- 3 Anullare il trasferimento della pagina Web corrente

-  Quando una pagina ha terminato il trasferimento, è possibile contrassegnarla sfiorando l'icona segnalibro  accanto alla barra di ricerca e degli indirizzi.



Per accedere a una pagina Web

- 1 Nel Browser, sfiorare il campo testo nella barra di ricerca e dell'indirizzo per attivare la tastiera.
- 2 Immettere un indirizzo Web.
- 3 Sfiore .

Per cercare una pagina Web

- 1 Sfiare il campo di testo ricerca e indirizzo per attivare il tastierino numerico.
- 2 Immettere un termine da cercare.
- 3 Sfiare .

Per uscire dal browser Web

- Durante la navigazione, premere .
-  Quando viene riaperto, il browser viene visualizzato esattamente com'era prima dell'uscita, ovvero con lo stesso numero di finestre, posizione e livelli di zoom.

Navigazione di pagine Web

Per selezionare un collegamento



- Per selezionare un collegamento in una pagina Web, sfiorarlo. Il collegamento selezionato viene evidenziato in arancione, quindi la pagina Web viene caricata nel momento in cui si rilascia il dito.
-  Se si seleziona per errore un collegamento prima di rilasciare il dito, è possibile deselezionarlo trascinando il dito in un'altra posizione finché il collegamento stesso non è più evidenziato.

Per tornare alla pagina precedente durante la navigazione

- Premere .

Per ingrandire o ridurre una pagina Web

Utilizzare uno dei seguenti metodi per ingrandire o ridurre all'interno di una pagina Web:

- 1 Utilizzare due dita per pizzicare lo schermo.
- 2 Sfiare due volte in qualsiasi punto all'interno di una pagina Web.
- 3 Sfiare l'icona  per ridurre o sfiorare l'icona  per ingrandire.

Per ricaricare la pagina Web corrente

- 1 Premere .
- 2 Sfiare **Aggiorna**

Per aggiungere la scorciatoia di una pagina Web alla schermata iniziale

- 1 Durante la visualizzazione di una pagina Web, premere .
- 2 Sfiare **Segnalibri > Agg.**
- 3 Se lo si desidera, è possibile modificare il nome e l'indirizzo Web. Sfiare **OK**.
- 4 Sfiare e continuare a sfiorare il segnalibro per aprire un menu.
- 5 Sfiare **Agg. scelta rapida a Home**.

Per condividere un link sulla pagina Web corrente



- 1 Durante la navigazione, premere .
- 2 Sfiare **Altro > Condividi pagina**.
- 3 Selezionare un metodo di trasferimento disponibile e seguire le istruzioni sul display.

Gestione di segnalibri

I segnalibri consentono di accedere rapidamente alle pagine Web preferite e visitate di frequente. In base al gestore di rete, alcuni segnalibri potrebbero essere preinstallati nel telefono.

Per aggiungere ai segnalibri una pagina Web

- 1 Durante la visualizzazione di una pagina Web, premere .
- 2 Sfiore **Segnalibri > Agg.**.
- 3 Se lo si desidera, è possibile modificare il nome e l'indirizzo Web.
- 4 Al termine, sfiorare **OK**.

 Per contrassegnare rapidamente una pagina Web è anche possibile sfiorare l'icona  alla destra del campo di ricerca e degli indirizzi.

Per aprire un segnalibro

- 1 Dalla schermata **Browser**, premere .
- 2 Sfiore **Segnalibri**.
- 3 Toccare il segnalibro che si desidera aprire.



Per modificare un segnalibro

- 1 Dalla schermata **Browser**, premere .
- 2 Sfiore **Segnalibri**.
- 3 Toccare e tenere premuto il segnalibro per aprire un menu.
- 4 Sfiore **Modifica segnalibro**.
- 5 Modificare il nome e l'indirizzo Web, come desiderato.
- 6 Sfiore **OK**.

Per eliminare un segnalibro



- 1 Dalla schermata **Browser**, premere .
- 2 Sfiore **Segnalibri**.
- 3 Toccare e tenere premuto il segnalibro per aprire un menu.
- 4 Sfiore **Elimina segnalibro** per eliminare il segnalibro selezionato.

Per aggiungere ai segnalibri una pagina Web visitata in precedenza

- 1 Dalla schermata **Browser**, premere .
- 2 Sfiore **Segnalibri**.
- 3 Sfiore la scheda **Cronologia**, o la scheda **I più visitati**, per visualizzare un elenco delle pagine Web precedentemente visitate.
- 4 Sfiore l'icona  a destra dell'elemento della pagina Web che si desidera aggiungere come segnalibro.

Gestione di testo e immagini

Per trovare testo in una pagina Web

- 1 Durante la visualizzazione di una pagina Web, premere .
- 2 Sfiore **Altro > Trova nella pagina**.
- 3 Immettere il testo della ricerca. I caratteri corrispondenti vengono visualizzati in verde.
- 4 Toccare la freccia sinistra o destra per accedere all'elemento corrispondente precedente o successivo.
- 5 Toccare  per chiudere la barra di ricerca.

Per salvare un'immagine

- 1 Toccare e tenere premuta l'immagine desiderata fino a che viene visualizzato un menu.
- 2 Sfiore **Salva immagine**.

Finestre multiple

Il browser supporta la visualizzazione simultanea di massimo otto finestre diverse. Ad esempio, è possibile accedere alla webmail in una finestra e leggere le notizie del giorno in un'altra. È molto semplice passare da una finestra all'altra.

Per aprire una nuova finestra del browser

- 1 Dalla schermata **Browser**, premere .
- 2 Sfiore **Nuova finestra**.

Per aprire un link in una nuova finestra del browser

- 1 Toccare e tenere premuto un link fino a che viene visualizzato un menu.
- 2 Sfiore **Apri in nuova finestra**.

Per passare da una finestra all'altra del browser

- 1 Dalla schermata **Browser**, premere .
- 2 Sfiore **Finestre** per visualizzare un elenco di tutte le finestre aperte.
- 3 Sfiore la finestra alla quale si desidera passare.

Download dal Web

È possibile scaricare applicazioni e contenuti durante la navigazione sul Web utilizzando il browser Web presente nel telefono. In genere, è necessario toccare un collegamento di download per il file desiderato e il download si avvia automaticamente.

Per visualizzare i file scaricati

- 1 Dalla schermata **Browser**, premere .
- 2 Sfiore **Altro > Download**.

Per annullare un trasferimento in corso

- 1 Dalla schermata **Browser**, premere .
- 2 Sfiore **Altro > Download**.
- 3 Contrassegnare la casella di controllo del file in scaricamento.
- 4 Sfiore **Elimina**.

Impostazioni del browser

Per modificare le impostazioni del browser

- 1 Dalla schermata **Browser**, premere .
- 2 Sfiore **Altro > Impostazioni**.

Adatta autom. pagine Web

L'opzione adatta autom. facilita la lettura dei siti Web di grandi dimensioni con testi e immagini, come i siti di notizie. Per esempio, se si ingrandisce una pagina Web quando è attivata la funzione adatta autom., il testo si adatta automaticamente al nuovo formato dello schermo. Se la funzione adatta autom. è disattivata, potrebbe essere necessario scorrere di lato per leggere una frase completa.

Per adattare automaticamente le pagine Web

- 1 Dalla schermata **Browser**, premere .
- 2 Sfiore **Altro > Impostazioni > Adatta autom. pagine**.

Musica

Ottenete il meglio dal lettore musicale. Per ascoltare musica, audio libri e podcast oppure con il pulsante infinito  si possono esplorare ulteriori contenuti multimediali correlati all'artista che si sta ascoltando.

-  L'applicazione Media Go™, da installare nel computer, consente il trasferimento di contenuti verso e dalla memory card del telefono. Media Go™ è scaricabile dal sito www.sonyericsson.com/support. Per ulteriori informazioni, consultare *Collegare il telefono ad un computer* a pagina 86.

Copia dei file multimediali sulla memory card









Copiare tutti i contenuti preferiti dal computer al telefono ed iniziare ad utilizzare in modo completo la funzione di intrattenimento. Trasferire musica, foto, video ed altri file è semplice. Collegare il telefono al computer con un cavo USB ed utilizzare uno dei seguenti metodi:

- Utilizzare un'applicazione di gestione file come ad esempio, Windows Explorer. Consultare *Per trascinare un contenuto tra il telefono e il computer utilizzando un cavo USB* a pagina 87
- Utilizzare l'applicazione del computer Media Go™. Consultare *Media Go™* a pagina 87

Consultare *Collegare il telefono ad un computer* a pagina 86 per informazioni più generali sulla connessione del telefono e sul trasferimento di file.

Utilizzo del lettore musicale

Per riprodurre il contenuto audio

- 1 Dalla schermata Schermata iniziale, sfiorare **File multimediali** > . Se  non appare sulla vostra Schermata iniziale, sfiorare  quindi trovare e sfiorare .
- 2 Sfiore .
- 3 Sfiore  per sfogliare i file audio per artista. Sfiore  per sfogliare per album. Sfiore  per utilizzare le playlist. Sfiore  per sfogliare i file audio per brano musicale.
- 4 Scorrere su o giù e scegliere un brano musicale.
- 5 Sfiore un brano musicale per riprodurlo.

Panoramica lettore musicale

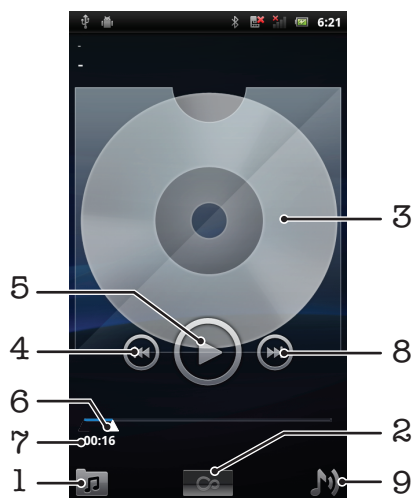

- 1 Consente di navigare nella musica disponibile nella memory card
- 2 Pulsante Infinito: consente di trovare materiale correlato online

3	Copertina (se disponibile)
4	Consente di tornare al brano musicale precedente nella coda di riproduzione attuale oppure di riavvolgere
5	Pulsante Play/Pausa
6	Indicatore di avanzamento: consente di far avanzare o riavvolgere rapidamente, trascinando o sfiorando
7	Tempo rimanente del brano musicale corrente
8	Consente di passare al brano musicale successivo nella coda di riproduzione attuale oppure di far avanzare rapidamente
9	Consente di visualizzare la coda di riproduzione attuale



Per cambiare brano

- Nel lettore musicale, toccare  o .

Per mettere in pausa un brano

- Nel lettore musicale, sfiorare .

Per far avanzare o riavvolgere rapidamente la musica

- Nel lettore musicale, toccare e tenere premuto  o .
- 💡 Trascinare verso destra o sinistra l'indicatore di avanzamento.

Per regolare il volume audio

- Toccare il tasto del volume nel lettore musicale.



Per migliorare il suono con l'equalizzatore

- 1 Nel lettore musicale, premere .
- 2 Sfiore **Equalizzatore**.
- 3 Selezionare uno stile musicale.



Per visualizzare una coda di riproduzione attuale

- Nel lettore musicale, sfiorare .

Per ridurre a icona il lettore musicale

- Nel lettore musicale, premere  per cambiare schermata, o premere  per andare alla Schermata iniziale. Ora è possibile utilizzare altre applicazioni mentre il lettore musicale è attivo in background.

Per ritornare al lettore musicale quando sta riproducendo musica in sottofondo



- 1 Trascinare la barra di stato verso il basso per aprire il pannello di Notifica.
 - 2 Sfiore il titolo del brano musicale per aprire il lettore musicale.
- 💡 In alternativa, se è stato utilizzato di recente il lettore musicale, è possibile tenere premuto  e quindi sfiorare  per aprirlo.

Per eliminare un brano musicale

- 1 Durante la navigazione nei brani musicali della libreria del lettore musicale, toccare e tenere premuto il titolo di un brano musicale.
- 2 Sfiore **Elimina**.

- 💡 È anche possibile eliminare gli album in questo modo.

Per eliminare uno o più brani musicali nello stesso momento

- 1 Nel lettore musicale, sfiorare .
- 2 Premere .
- 3 Sfiore **Elimina parecchi**.
- 4 Sfiore uno o più brani musicali da eliminare.
- 5 Sfiore **Elimina**.

Per condividere un brano

- 1 Durante la navigazione nei brani musicali della libreria del lettore musicale, toccare e tenere premuto il titolo di un brano musicale.
 - 2 Sfiore **Invia**.
 - 3 Selezionare un metodo di trasferimento disponibile e seguire le istruzioni sul display.
- 💡 È anche possibile condividere gli album e le playlist in questo modo.
- ! Potrebbe non essere possibile copiare, inviare o trasferire elementi protetti da copyright.





Per condividere uno o più brani musicali allo stesso tempo

- 1 Durante la navigazione nei brani musicali della libreria del lettore musicale, premere .
 - 2 Sfiore **Invia molti**.
 - 3 Sfiore uno o più brani musicali da condividere.
 - 4 Sfiore **Invia**.
 - 5 Selezionare un metodo di trasferimento disponibile e seguire le istruzioni sul display.
- ! Potrebbe non essere possibile copiare, inviare o trasferire elementi protetti da copyright.

Riproduzione della musica in ordine casuale

I brani della playlist possono essere riprodotti in ordine casuale. Una playlist può essere stata creata personalmente o corrispondere a un album.

Per riprodurre brani musicali in ordine casuale



- 1 Nel lettore musicale, sfiorare .
 - 2 Sfiore  e sfogliare fino a un album o sfiorare  e sfogliare fino a una playlist.
 - 3 Aprire l'album o la playlist sfiorandone il nome.
 - 4 Sfiore .
- 💡 È inoltre possibile sfiorare  e riprodurre tutti i brani musicali nell'elenco.

Playlist



Il lettore musicale crea automaticamente **Playlist intelligenti** nella scheda della playlist  della libreria del lettore musicale. Inoltre il lettore musicale inoltre crea una playlist (denominata **Brani più importanti**) delle canzoni riprodotte più di frequente per ciascun artista nella libreria audio. È inoltre possibile creare delle proprie playlist dalla musica sulla memory card.

In aggiunta, è possibile copiare le playlist da un computer alla memory card se si dispone dell'applicazione Media Go™ installata sul computer. Quando si collega e monta il telefono al computer mediante il cavo USB, la memory card viene visualizzata nell'applicazione Media Go™ sul computer. Per ulteriori informazioni, consultare *Collegare il telefono ad un computer* a pagina 86.



Per riprodurre playlist intelligenti

- 1 Nel lettore musicale, sfiorare .
- 2 Sfiore .
- 3 In **Playlist intelligenti**, sfiorare una playlist.
- 4 Sfiore un brano musicale per riprodurlo.

Per riprodurre le canzoni più ascoltate di un artista

- 1 Nel lettore musicale, sfiorare .
- 2 Sfiore  e sfiorare un artista.
- 3 Sfiore **Brani più importanti**. Vengono visualizzati fino a dieci brani dell'artista.
- 4 Sfiore un brano musicale per riprodurlo.



Per creare la propria playlist

- 1 Nel lettore musicale, sfiorare .
- 2 Per aggiungere un artista, un album o un brano musicale ad una playlist, toccare e continuare a toccarne il nome per aprire un menu.
- 3 Sfiore **Aggiungi a playlist** > **Crea nuova playlist**.
- 4 Immettere un nome per la playlist e toccare **OK**. Ora è stata creata una playlist ed è stato aggiunto un album o un brano musicale a quella playlist. Visualizzare le playlist sfiorando  nella libreria del lettore musicale.

Per aggiungere brani musicali a una playlist

- 1 Mentre si esplora la libreria del lettore musicale, toccare e tenere premuto il nome dell'artista, il titolo dell'album o il brano musicale che si desidera aggiungere.
- 2 Sfiore **Aggiungi a playlist**.
- 3 Sfiore il nome della playlist a cui si desidera aggiungere un artista, un album o un brano musicale. L'artista, l'album o il brano musicale è stato aggiunto alla playlist.

Per riprodurre proprie playlist

- 1 Nel lettore musicale, sfiorare .
- 2 Sfiore .
- 3 Sfiore una playlist.
- 4 Sfiore un brano musicale per riprodurlo.

Per rimuovere un brano da una playlist

- 1 In una playlist, tenere premuto il titolo del brano musicale che desiderate eliminare.
- 2 Sfiore **Elimina dalla playlist**.

Per eliminare una playlist

- 1 Nel lettore musicale, sfiorare  o **Playlist**.
- 2 Toccare e tenere premuto il segnalibro da modificare.
- 3 Sfiore **Elimina**.
- 4 Sfiore nuovamente **Elimina** per confermare.

Tecnologia TrackID™

Utilizzare il servizio di riconoscimento musicale TrackID™ per identificare un brano musicale che si sta ascoltando in riproduzione nell'ambiente circostante. Basta registrare una piccola parte del brano e si otterrà l'artista, il titolo e le informazioni sull'album in pochi secondi. È inoltre possibile acquistare brani musicali riconosciuti da TrackID™. Per risultati eccellenti, utilizzare la tecnologia TrackID™ in un ambiente silenzioso. Se non si riesce a utilizzare questa applicazione, vedere *Impossibile utilizzare i servizi basati su Internet* a pagina 102.

- ! L'applicazione TrackID™ e il servizio TrackID™ non sono supportati in tutti i paesi/regioni o da qualsiasi rete e/o provider di servizi in tutte le aree.

Per aprire l'applicazione TrackID™

- 1 Dalla Schermata iniziale, sfiorare .
- 2 Trovare e sfiorare **TrackID™** .

Per cercare informazioni su un brano musicale

- 1 Quando l'applicazione **TrackID™** è aperta, tenere il telefono nella direzione della fonte musicale.
- 2 Sfiore **Registra**. I risultati vengono visualizzati come informazioni brano nello schermo risultati.
- 3 Per tornare alla schermata iniziale **TrackID™**, premere .

Per visualizzare classifiche in TrackID™

- 1 Quando l'applicazione **TrackID™** è aperta, sfiorare **Classifiche**. La prima volta che si visualizza una classifica, essa viene impostata in base alla propria regione.
- 2 Per vedere le classifiche delle ricerche più comuni in altre regioni, sfiorare  >
Regioni.
- 3 Selezionare il proprio Paese o la propria regione.

Utilizzo dei risultati della tecnologia TrackID™

Le informazioni sul brano musicale vengono visualizzate sia quando questo viene riconosciuto al termine della ricerca che in un elenco della cronologia. Quando un brano musicale è stato riconosciuto dalla tecnologia TrackID™ è possibile acquistarlo, contrassegnarlo come preferito, consigliarlo o trovare contenuti relativi tramite il servizio di YouTube™.

Per acquistare un brano musicale utilizzando la tecnologia TrackID™

- 1 Quando l'applicazione **TrackID™** è aperta, sfiorare il titolo di un brano musicale.
 - 2 Dalla schermata di informazioni sul brano musicale, sfiorare **Download**.
 - 3 Seguire le istruzioni nel telefono per completare l'acquisto.
- ! La funzione di acquisto di brani musicali potrebbe non essere supportata in tutti i paesi/regioni o da qualsiasi rete e/o provider di servizi in tutte le aree.

Scattare foto e registrare video

Consente di scattare foto o registrare un video con la fotocamera del telefono. La fotocamera può essere tenuta in orizzontale o verticale. Utilizzare la fotocamera frontale per scattare autoritratti. Le foto e i video vengono salvati automaticamente sulla memory card. Condividere una foto o un video con gli amici o caricare le foto e i video su un servizio Web.

Controlli di fotocamera e mirino



- 1 Consente di visualizzare foto e video ripresi dalla fotocamera
- 2 Consente di passare dalla fotocamera alla videocamera e viceversa
- 3 Consente di scattare foto o registrare video
- 4 Consente di passare dalla fotocamera frontale a quella sul retro

Utilizzo della fotocamera

Per attivare la fotocamera

- 1 Dalla schermata iniziale, sfiorare .
- 2 Sfiore **Fotocamera**.

Per passare dalla fotocamera alla videocamera



- Nel mirino della fotocamera, sfiorare  o .

Per disattivare la fotocamera

- Premere .

Utilizzo della fotocamera

Per scattare una foto

- 1 Attivare la fotocamera.
- 2 Se la fotocamera non è selezionata, trascinare  verso .
- 3 Puntare la fotocamera verso l'oggetto e sfiorare.
- 4 Toccare e tenere premuto  per utilizzare la messa a fuoco automatica. Quando la cornice di messa a fuoco diventa verde, sollevare il dito per scattare la foto. La foto viene automaticamente salvata sulla memory card e viene visualizzata come anteprima nella parte superiore destra del mirino.

Per visualizzare foto scattate in precedenza



- 1 Nel mirino della fotocamera, sfiorare le anteprime in alto a destra.
- 2 Toccare rapidamente verso sinistra o destra per navigare nelle foto e nei video.

Per condividere una foto

- 1 Quando viene visualizzata una foto nel mirino, premere  non sono visibili controlli.
- 2 Sfiore **Condividi**.
- 3 Selezionare uno dei metodi di trasferimento disponibili.

Utilizzo delle impostazioni della fotocamera

Per regolare le impostazioni della fotocamera

- 1 Attivare la fotocamera.
- 2 Se la fotocamera non è selezionata, trascinare  verso .
- 3 Nel mirino, sfiorare le cinque icone delle impostazioni.
- 4 Selezionare l'impostazione che si desidera, quindi premere  per tornare al mirino.

Impostazioni fotocamera



Toccare per aprire un elenco da scorrere contenente quanto segue:

Modalità messa a fuoco

Le impostazioni di messa a fuoco determinano quale parte di una foto deve essere più nitida. Selezionare una tra le tre modalità di messa a fuoco:

Automatica per mettere a fuoco automaticamente

Infinito per scattare foto a una certa distanza. La messa a fuoco è impostata sui soggetti lontani. I soggetti vicini alla fotocamera possono risultare sfocati

Macro Messa a fuoco automatica per foto molto ravvicinate

Esposizione

Consente di regolare l'esposizione per le foto che si scattano.

Modalità scena

Consente di utilizzare la funzione Scene per impostare rapidamente la fotocamera per situazioni comuni mediante l'uso di scene preconfigurate. La fotocamera offre una serie di impostazioni per l'adeguamento della scena selezionata, consentendo così le migliori foto possibili

Automatica La fotocamera regola automaticamente le impostazioni per una foto

Movimento Per foto di oggetti in rapido movimento. Breve tempo di esposizione per ridurre al minimo la sfocatura dovuta al movimento

Ritratto Per i ritratti. Il rilevamento volto è attivato. Le impostazioni sono ottimizzate per rendere le tonalità della carnagione leggermente più morbide

Paesaggio Per le foto di paesaggi. La videocamera mette a fuoco gli oggetti distanti

Notturna Per foto notturne o in ambienti con poca luce (senza l'illuminatore). A causa del tempo prolungato di esposizione, la fotocamera deve essere tenuta ferma o posizionata su una superficie stabile

Ritratto notturno Per ritratti notturni o in ambienti con poca luce (con o senza l'illuminatore). A causa del tempo prolungato di esposizione, la fotocamera deve essere tenuta ferma o posizionata su una superficie stabile

Spiaggia Per scattare foto sulla spiaggia ed evitare che siano sottoesposte

Neve Per scattare foto sulla neve ed evitare che siano sottoesposte

Dimensioni foto

Impostare le dimensioni per le foto che si scattano. Una foto a risoluzione maggiore richiede più memoria

Qualità immagine

Selezionare la qualità delle foto che si scattano

Effetto colore

Impostare effetti speciali per le foto che si scattano

Impostazioni fotocamera

Ripristinare le impostazioni della fotocamera su predefinite

Registra località

Selezionare se si desidera che la posizione geografica venga aggiunta quando si scatta una foto



Non attiva La posizione geografica non viene aggiunta quando si scatta una foto



Attiva La posizione geografica viene aggiunta quando si scatta una foto

Bilanciamento del bianco

Selezionare come la fotocamera regola i colori in base ai differenti tipi di luce per ottenere i colori più naturali per le foto.



Automatico

Consente di regolare automaticamente il bilanciamento dei colori in base alle condizioni di luminosità



Luce incandescenza

Consente di regolare il bilanciamento dei colori in presenza di luce intensa, come sotto le lampadine o quando le condizioni di luminosità cambiano rapidamente

 **Luce diurna**
Consente di regolare il bilanciamento dei colori per l'uso in esterni luminosi

 **Luce neon**
Consente di regolare il bilanciamento dei colori per la luce fluorescente

 **Nuvoloso**
Consente di regolare il bilanciamento dei colori in presenza di cielo nuvoloso

Modalità flash

Selezionare come deve essere utilizzato il flash

 **Automatica** La fotocamera si basa sul proprio metro di luce per decidere se il flash è necessario o meno

 **Attiva** Utilizzare il flash

 **Non attiva**
Non utilizzare il flash. Talvolta la qualità di una foto può essere migliore senza l'uso del flash, anche in condizioni di scarsa luminosità. Per scattare una foto di buona qualità senza il flash, occorre una mano molto ferma.

Seleziona fotocamera

Consente di utilizzare la fotocamera sul retro o nella parte frontale del telefono

 **Posteriore** Utilizzare la fotocamera sul retro

 **Frontale** Utilizzare la fotocamera nella parte frontale

Suggerimenti per l'utilizzo della fotocamera

Regola dei terzi

Non posizionare il soggetto al centro della cornice. Posizionandolo in un terzo, si ottiene un risultato migliore.

Mano ferma

Per evitare foto sfocate, tenere la fotocamera stabile. Per rendere la mano stabile, appoggiarla su un supporto.

Avvicinarsi

Avvicinandosi il più possibile al soggetto, quest'ultimo potrà riempire il mirino.

Rimanere all'interno della portata del flash

Le foto scattate oltre la portata massima del flash risulteranno troppo scure. La portata massima del flash è di circa quattro passi dal soggetto.

Varietà

Adottare angolazioni differenti e avvicinarsi al soggetto. Scattare alcune foto in verticale. Sperimentare posizioni differenti.

Utilizzare uno sfondo in tinta unita





Uno sfondo in tinta unita consente di mettere in risalto il soggetto.

Tenere l'obiettivo pulito

I telefoni cellulari vengono utilizzati in tutti i tipi di condizioni atmosferiche e di luoghi, oltre a venire trasportati in borse e tasche. Di conseguenza, l'obiettivo della fotocamera diventa sporco e ricoperto di impronte. Utilizzare un panno morbido per pulire l'obiettivo.

Utilizzo della videocamera

Per registrare un video sfiorando lo schermo



- 1 Attivare la fotocamera.
- 2 Se la videocamera non è selezionata, trascinare  verso .
- 3 Sfiocare  per avviare la registrazione.
- 4 Sfiocare  per interrompere la registrazione. Il video viene salvato automaticamente nella memory card.

Per visualizzare video registrati in precedenza

- 1 Nel mirino della fotocamera, sfiorare l'anteprima in alto a destra.
- 2 Toccare rapidamente verso sinistra o destra per navigare nelle foto e nei video. I video sono identificati da .

Utilizzo delle impostazioni della videocamera

Per regolare le impostazioni della videocamera

- 1 Attivare la fotocamera.
- 2 Se la videocamera non è selezionata, trascinare  verso .
- 3 Nel mirino, sfiorare le cinque icone delle impostazioni.
- 4 Selezionare l'impostazione che si desidera, quindi premere  per tornare al mirino.

Impostazioni videocamera



Toccare per aprire un elenco da scorrere contenente quanto segue:

Effetto colore

Impostare effetti speciali per i video che si registrano

Impostazioni fotocamera

Ripristinare le impostazioni della fotocamera su predefinite

Bilanciamento del bianco

Selezionare come la fotocamera regola i colori in base ai differenti tipi di luce per ottenere i colori più naturali per i video.



Automatico

Consente di regolare automaticamente il bilanciamento dei colori in base alle condizioni di luminosità



Luce incandescenza

Consente di regolare il bilanciamento dei colori in presenza di luce intensa, come sotto le lampadine o quando le condizioni di luminosità cambiano rapidamente



Luce diurna

Consente di regolare il bilanciamento dei colori per l'uso in esterni luminosi



Luce neon

Consente di regolare il bilanciamento dei colori per la luce fluorescente



Nuvoloso

Consente di regolare il bilanciamento dei colori in presenza di cielo nuvoloso

Modalità flash

Selezionare come deve essere utilizzata la luce della fotocamera



Attiva Utilizzare la luce



Non attiva

Non utilizzare la luce della fotocamera. A volte la qualità dei video può risultare migliore senza luce, anche se le condizioni di luminosità sono scarse.

Qualità video

Consente di selezionare la combinazione di qualità video migliore e massima durata appropriate per la visualizzazione su computer o per condividerle con gli tramite messaging istantaneo o YouTube

Selezione fotocamera

Consente di utilizzare la fotocamera sul retro o nella parte frontale del telefono



Posteriore Utilizzare la fotocamera sul retro



Frontale Utilizzare la fotocamera nella parte frontale

Visualizzazione foto e video nella Galleria

Utilizzare la galleria per visualizzare foto e riprodurre video catturati con la fotocamera del telefono per visualizzare contenuti simili scaricati o copiati sulla memory card. Nella galleria è inoltre possibile visualizzare le foto salvate su servizi online come ad esempio un album Web Picasa™. È inoltre possibile commentare la foto che "piace".

Dalla galleria, è possibile anche condividere con amici foto e video preferiti tramite la tecnologia wireless Bluetooth™, e-mail o messaging istantaneo o caricandoli su servizi online quali Picasa™ e YouTube™. È possibile eseguire attività di modifica di base sulle foto ed impostarle come sfondo o immagine contatto. L'applicazione Media Go™ consente il trasferimento di contenuti verso e dalla memory card del telefono. Per ulteriori informazioni, consultare *Collegare il telefono ad un computer* a pagina 86.

- ☛ Consente di utilizzare Mobile BRAVIA Engine per migliorare la qualità delle foto e dei video. Le funzioni di filtro nitidezza e riduzione dei rumori aiutano ad ottenere risultati più vividi.

Per aprire la Galleria e visualizzare gli album

- 1 Dalla Schermata iniziale, sfiorare .
 - 2 Trovare e sfiorare la galleria. Le foto e i video sulla memory card, inclusi quelli ripresi con la fotocamera e quelli scaricati dal Web o da altre posizioni, vengono visualizzati negli album. Se si possiede un account Picasa™ associato ad un account Google™ aggiunto al telefono, se lo si è configurato per sincronizzarsi con Picasa™, la galleria visualizza anche gli album Web Picasa™.
- ☛ Se l'orientamento dello schermo non cambia automaticamente quando si ruota il telefono di lato, contrassegnare la casella di controllo **Rotazione automatica** in **Impostazioni > Display**.



- 1 Sfiocare in qualsiasi vista per tornare alla schermata principale della galleria
- 2 Sfiocare per aprire la fotocamera
- 3 Un album delle foto e dei video ottenuti utilizzando la fotocamera.
- 4 Dare uno sguardo ad una pila toccandola con due dita e allontanandole
- 5 Toccare rapidamente a sinistra o a destra sulla schermata per visualizzare più album

Lavorare con gli album

Gli album sono gruppi di foto e video nelle cartelle nella memory card o negli album Web Picasa™.



Per aprire un album nella Galleria

- Aprire la galleria e sfiorare l'album che si desidera visualizzare. L'album si apre mostrando i contenuti di foto e video in una griglia secondo un ordine cronologico. In alto nello schermo viene visualizzato il nome del file.





- 1 Sfiocare per passare dalla vista a pila a griglia
- 2 Il nome dell'album
- 3 Sfiocare una foto o un video per visualizzarlo
- 4 Sfiocare una freccia per scorrere una schermata alla volta. Trascinare a sinistra o a destra per scorrere rapidamente
- 5 Sfiocare per tornare alla schermata principale della galleria

Per visualizzare foto e video nella Galleria

- 1 Nella Galleria, sfiorare un album.
 - 2 Le foto e i video vengono visualizzate in una griglia ordinata cronologicamente. Sfiocare una foto o un video per visualizzarlo. I video sono indicati da .
 - 3 Nel visualizzatore foto toccare rapidamente verso sinistra per visualizzare la foto o il video successivi. Toccare rapidamente verso destra per visualizzare la foto o il video precedenti.
 - 4 Ritornare alla schermata principale della galleria in qualsiasi momento  nella parte superiore sinistra dello schermo.
-  Se l'orientamento dello schermo non cambia automaticamente quando si ruota il telefono lateralmente, contrassegnare la casella di controllo **Rotazione automatica** in **Impostazioni > Display**.

Per modificare come i contenuti di un album vengono visualizzati nella Galleria

- 1 Quando si visualizza un album nella galleria, trascinare il tasto cambio vista  dell'album a destra per visualizzare i contenuti dell'album in pila.
- 2 Trascinare il tasto cambio vista album  a sinistra per visualizzare i contenuti dell'album in una griglia cronologica.

Lavorare con gli album nella Galleria

Oltre a lavorare con tutti gli album e con le foto individuali, è possibile selezionare foto o video in un album per lavorare con essi in gruppi, ad esempio per inviare alcune foto da un album ad un amico.

Per lavorare con gruppi di foto o video

- 1 Aprire l'album con il contenuto su cui si desidera lavorare.
- 2 Premere  due volte.
- 3 Selezionare o deselegionare gli elementi su cui si desidera lavorare. È possibile deselegionare tutti gli elementi selezionati sfiorando **Deseleziona tutto** in alto a destra dello schermo.
- 4 Utilizzare i controlli in fondo allo schermo per regolare gli elementi selezionati. I controlli disponibili dipendono dall'insieme di elementi selezionati.

Per condividere un album

- 1 Aprire la finestra principale della galleria.
- 2 Premere  due volte.
- 3 Contrassegnare gli album che si desidera condividere.
- 4 Sfiore **Condividi** sul fondo della schermata.
- 5 Ne menu che si apre, sfiorare l'applicazione che si desidera utilizzare per condividere gli album selezionati. L'applicazione selezionata si apre con le foto e i video selezionati dagli album o dai link selezionati, in allegato al messaggio.

! Se si sta condividendo un album tramite Gmail™, non eliminare l'originale di un allegato prima che il messaggio sia inviato completamente. Altrimenti, l'allegato non verrà inviato.

Per eliminare un album

- 1 Aprire la finestra principale della galleria.
- 2 Premere  due volte.
- 3 Selezionare o deselegionare gli album che si desidera eliminare.
- 4 Sfiore **Elimina** in fondo allo schermo. Dalla finestra di dialogo che si apre, sfiorare **Conferma eliminazione**.

Lavorare con le foto

Consente di utilizzare la galleria per visualizzare le foto scattate con la fotocamera, scaricate, copiate sulla memory card o memorizzate in album Web online. È possibile inoltre modificare le foto sulla memory card e condividerle con gli amici.

Per visualizzare foto

- 1 Aprire un album nella Galleria e sfiorare una foto.
- 2 Toccare rapidamente verso sinistra per visualizzare la foto successiva nell'album. Toccare rapidamente verso destra per visualizzare la foto precedente.

Per eseguire lo zoom di una foto

- 1 Durante la visualizzazione di una foto nel visualizzatore foto, sfiorare lo schermo per visualizzare i controlli dello zoom.
- 2 Sfiore uno dei controlli dello zoom.

💡 È inoltre possibile sfiorare una foto due volte o pizzicare con due dita o allargarle per ingrandire o ridurre. Quindi trascinare la foto per visualizzarne le diverse parti.

Per vedere una presentazione delle foto

- 1 Nel mirino, sfiorare una foto per visualizzare i controlli.
- 2 Sfiore **Presentazione**.
- 3 Sfiore una foto per terminare la presentazione.

Per ruotare una foto

- 1 Durante la visualizzazione di una foto nel visualizzatore foto, sfiorare la foto per visualizzare i controlli.
- 2 Sfiore **Menu > Altro**.
- 3 Sfiore **Ruota a sinistra** o **Ruota a destra**. La foto viene salvata con il nuovo orientamento.

Per utilizzare una foto come immagine di un contatto

- 1 Durante la visualizzazione di una foto nel visualizzatore foto, sfiorare lo schermo per visualizzare i controlli.
- 2 Sfiare **Menu > Altro > Imposta come** sulla barra degli strumenti nella parte inferiore della schermata.
- 3 Sfiare **Immagine del contatto**.
- 4 Selezionare il contatto che si desidera associare alla foto.
- 5 Se necessario, ritagliare la foto.
- 6 Sfiare **Salva**.

Per utilizzare una foto come sfondo

- 1 Durante la visualizzazione di una foto nel visualizzatore foto, sfiorare lo schermo per visualizzare i controlli.
- 2 Sfiare **Menu > Altro > Imposta come** sulla barra degli strumenti nella parte inferiore della schermata.
- 3 Sfiare **Sfondo**.
- 4 Se necessario, ritagliare la foto.
- 5 Sfiare **Salva**.

Per ritagliare una foto

- 1 Durante la visualizzazione di una foto nel visualizzatore foto, sfiorare lo schermo per visualizzare i controlli.
- 2 Toccare **Menu > Altro > Ritaglia** sulla barra degli strumenti nella parte inferiore dello schermo.
- 3 Per regolare la cornice di ritaglio, toccare e tenere premuto il bordo della cornice. Quando vengono visualizzate le frecce di ritaglio, per ridimensionare la cornice trascinare il dito dal centro all'esterno o l'interno della cornice.
- 4 Per ridimensionare tutti i lati della cornice di ritaglio contemporaneamente, toccare e tenere premuto uno dei quattro angoli e quindi trascinare la cornice.
- 5 Per spostare la cornice di ritaglio in un'altra area della foto, toccare e tenere premuto all'interno della cornice, quindi trascinarla nella posizione desiderata.
- 6 Per salvare una copia della foto quando la si è ritagliata, sfiorare **Salva**. La versione originale non ritagliata resta nella memory card.

Per condividere una foto

- 1 Quando viene visualizzata una foto nel mirino, premere  non sono visibili controlli.
- 2 Sfiare **Condividi**.
- 3 Selezionare uno dei metodi di trasferimento disponibili.

Per eliminare una foto

- 1 Durante la visualizzazione di una foto nel visualizzatore foto, sfiorare lo schermo per visualizzare i controlli.
- 2 Sfiare **Menu** sulla barra degli strumenti nella parte inferiore dello schermo.
- 3 Sfiare **Elimina**.
- 4 Dalla finestra di dialogo che si apre, sfiorare **Conferma eliminazione**.

Visualizzazione delle foto su una mappa

È possibile visualizzare la posizione in cui la foto è stata scattata. Basta impostare la fotocamera per aggiungere informazioni sulla posizione geografica. È anche possibile utilizzare il telefono per calcolare il percorso verso una determinata destinazione e per salvare le posizioni preferite.

- ! Per visualizzare una foto scattata dalla fotocamera su una mappa, è necessario attivare la localizzazione nelle impostazioni della fotocamera prima di scattare la foto. Occorre inoltre abilitare le funzioni di localizzazione sotto **Impostazioni > Posizione e protezione**. Consultare *Servizi di localizzazione* a pagina 89 per maggiori informazioni.

Per visualizzare le foto su una mappa

- 1 Durante la visualizzazione di una foto nel visualizzatore foto, sfiorare lo schermo per visualizzare i controlli.
- 2 Sfiare **Menu** > **Altro** sulla barra degli strumenti nella parte inferiore dello schermo.
- 3 Sfiare **Mostra sulla mappa**.

Lavorare con i video

Consente di guardare video ripresi con la fotocamera, scaricati o copiati sulla memory card. È anche possibile condividere i video con gli amici o caricarli su YouTube™.

Per riprodurre un video



- 1 Dalla Galleria, aprire un album e sfiorare un video.
 - 2 Ruotare il telefono per visualizzare il video diritto (verticale) o laterale (orizzontale).
 - 3 Sfiare il video per visualizzare i comandi di riproduzione.
- 💡 Se l'orientamento dello schermo non cambia automaticamente quando si ruota il telefono di lato, contrassegnare la casella di controllo **Rotazione automatica** in **Impostazioni** > **Display**.

Per mettere in pausa un video

- 1 Durante la riproduzione di un video, sfiorare lo schermo per visualizzare i controlli.
- 2 Sfiare .

Per far avanzare o riavvolgere rapidamente un video

- 1 Durante la riproduzione di un video, sfiorare lo schermo per visualizzare i controlli.
- 2 Trascinare il marcatore della barra di progresso a sinistra per riavvolgere o destra per avanzare rapidamente.

💡 In alternativa, è possibile sfiorare  o .

Per regolare il volume di un video

- Premere il tasto Volume.

Per condividere un video

- 1 Aprire una galleria di album contenente video.
- 2 Premere  due volte.
- 3 Contrassegnare il video o i video che si desidera condividere.
- 4 Sfiare **Condividi** sul fondo della schermata.
- 5 Ne menu che si apre, sfiorare l'applicazione che si desidera utilizzare per condividere il video selezionato.

! Potrebbe non essere possibile copiare, inviare o trasferire elementi protetti da copyright.

Per eliminare un video

- 1 Aprire una galleria di album contenente video.
- 2 Premere  due volte.
- 3 Selezionare il video o i video che si desidera eliminare.
- 4 Sfiare **Elimina** in fondo allo schermo.
- 5 Dalla finestra di dialogo che si apre, sfiorare **Conferma eliminazione**.

Tecnologia wireless Bluetooth™

Utilizzare la funzione Bluetooth™ per inviare file ad altri dispositivi Bluetooth™ compatibili o ad accessori vivavoce. È possibile attivare la funzione Bluetooth™ nel telefono e creare connessioni wireless con altri dispositivi compatibili Bluetooth™, come ad esempio computer, accessori vivavoce e telefoni. Le connessioni Bluetooth™ funzionano meglio entro un raggio di 10 metri (33 piedi) e senza oggetti solidi intrapposti. In alcuni casi è necessario associare manualmente il telefono ad altri dispositivi Bluetooth™. Ricordare di rendere visibile il telefono se si desidera che venga rilevato da altri dispositivi Bluetooth™.

! L'interoperabilità e la compatibilità tra i dispositivi Bluetooth™ possono variare.

Per attivare la funzione Bluetooth™ e rendere il telefono visibile

- 1 Dalla Schermata iniziale, sfiorare .
- 2 Trovare e sfiorare **Impostazioni** > **Wireless e reti**.
- 3 Contrassegnare la casella di controllo **Bluetooth**. Nella barra di stato viene visualizzato .
- 4 Sfiore **Impostazioni Bluetooth**.
- 5 Contrassegnare la casella di controllo **Rilevabile**. Adesso il telefono sarà visibile ad altri dispositivi per 120 secondi.

Nome telefono

È possibile dare un nome al telefono. Questo nome sarà mostrato ad altri dispositivi dopo avere attivato la funzione Bluetooth™ e impostato il telefono su visibile.

Per immettere un nome per il telefono

- 1 Assicurarsi che la funzione Bluetooth™ sia attivata.
- 2 Dalla Schermata iniziale, sfiorare .
- 3 Trovare e sfiorare **Impostazioni** > **Wireless e reti** > **Impostazioni Bluetooth** > **Nome dispositivo**.
- 4 Immettere il nome desiderato per il telefono.
- 5 Sfiore **OK**.

Associazione a un altro dispositivo Bluetooth™

Quando si associa il telefono a un altro dispositivo, è ad esempio possibile connettere il telefono a un vivavoce Bluetooth™ o a un kit veicolare Bluetooth™ e utilizzare questi dispositivi per l'esecuzione e la ricezione di chiamate.

Una volta associato il telefono a un dispositivo Bluetooth™, il telefono memorizzerà l'associazione. Al momento di associare il telefono a un dispositivo Bluetooth™ potrebbe essere necessario immettere un codice di accesso. Il telefono proverà automaticamente il codice di accesso generico 0000. Se non dovesse funzionare, fare riferimento alla documentazione del dispositivo Bluetooth™ per conoscere il codice di accesso corrispondente. Non è necessario immettere nuovamente il codice di accesso alla successiva connessione con un dispositivo Bluetooth™ associato.

Alcuni dispositivi Bluetooth™, ad esempio la maggior parte degli auricolari Bluetooth™, devono essere sia associati che connessi con l'altro dispositivo.

Il telefono può essere associato a numerosi dispositivi Bluetooth™, ma può essere connesso solo a un profilo Bluetooth™ per volta.

Per associare il telefono a un altro dispositivo Bluetooth™

- 1 Dalla Schermata iniziale, sfiorare .
 - 2 Trovare e sfiorare **Impostazioni** > **Wireless e reti** > **Impostazioni Bluetooth**.
 - 3 Sfiore **Cerca dispositivi**. I dispositivi Bluetooth™ rilevati verranno elencati in **Dispositivi Bluetooth**.
 - 4 Sfiore il dispositivo Bluetooth™ che si desidera associare al telefono.
 - 5 Immettere un codice di accesso, se richiesto.
 - 6 L'associazione tra il telefono e il dispositivo Bluetooth™ è completata. Prima di utilizzare alcuni dispositivi, è inoltre necessario connettersi. Lo stato della connessione e dell'associazione è indicato sotto il nome del dispositivo Bluetooth™ nell'elenco **Dispositivi Bluetooth**.
- ! Assicurarsi che nel dispositivo che si desidera associare al telefono siano attivate sia la funzione Bluetooth™ che la visibilità Bluetooth™.

Per collegare il telefono a un altro dispositivo Bluetooth™

- ! Alcuni dispositivi Bluetooth™, ad esempio la maggioranza degli auricolari Bluetooth™, richiedono che venga prima effettuata l'associazione e poi la connessione con altri dispositivi Bluetooth™ affinché sia stabilita correttamente la connessione.
- 1 Dalla Schermata iniziale, sfiorare .
 - 2 Trovare e sfiorare **Impostazioni** > **Wireless e reti** > **Impostazioni Bluetooth**.
 - 3 Nell'elenco **Dispositivi Bluetooth**, toccare e tenere premuto il dispositivo Bluetooth™ che si desidera connettere al telefono.
 - 4 Sfiore **Connetti**.

Per disconnettere un dispositivo Bluetooth™

- 1 Dalla Schermata iniziale, sfiorare .
 - 2 Trovare e sfiorare **Impostazioni** > **Wireless e reti** > **Impostazioni Bluetooth**.
 - 3 Nell'elenco **Dispositivi Bluetooth**, toccare e tenere premuto il nome del dispositivo Bluetooth™ connesso.
 - 4 Sfiore **Disconnetti**.
- ! Anche se il dispositivo Bluetooth™ è stato disconnesso, è ancora associato al telefono. Per rimuovere l'associazione, sfiorare **Disconnetti** e **disaccoppia**.

Per rimuovere l'associazione di un dispositivo Bluetooth™

- 1 Dalla Schermata iniziale, sfiorare .
- 2 Trovare e sfiorare **Impostazioni** > **Wireless e reti** > **Impostazioni Bluetooth**.
- 3 Nell'elenco **Dispositivi Bluetooth**, toccare e tenere premuto il nome del dispositivo Bluetooth™ connesso.
- 4 Sfiore **Disaccoppia**.

Invio e ricezione degli elementi utilizzando la tecnologia wireless Bluetooth™

Condividere gli elementi con altri dispositivi compatibili con Bluetooth™ come telefoni o computer. È possibile inviare e ricevere diversi tipi di elementi utilizzando la funzione Bluetooth™, come:

- Foto e video
- Musica e altri file audio
- Contatti
- Pagine Web

Per inviare gli elementi tramite Bluetooth™

- 1 **Dispositivo di ricezione:** Assicurarsi che il dispositivo Bluetooth™ al quale si desidera inviare l'elemento abbia la funzione Bluetooth™ attivata e sia in modalità visibile.
- 2 Nel telefono, aprire l'applicazione che contiene l'elemento che si desidera inviare e scorrere all'elemento.
- 3 A seconda dell'applicazione e dell'elemento che si desidera inviare, potrebbe essere necessario, per esempio, toccare e tenere premuto l'elemento, aprire l'elemento o premere . Potrebbero esistere altri modi per inviare un elemento.
- 4 Selezionare un elemento di menu da condividere o inviare.
- 5 Nel menu a comparsa, selezionare **Bluetooth**.
- 6 Attivare il Bluetooth™, se richiesto.
- 7 In **Dispositivi Bluetooth**, sfiorare il nome del dispositivo di ricezione.
- 8 **Dispositivo di ricezione:** Se richiesto, accettare la connessione.
- 9 Se richiesto, immettere lo stesso codice di accesso su entrambi i dispositivi, o confermare il codice di accesso suggerito.
- 10 **Dispositivo di ricezione:** Accettare l'elemento in arrivo.

Per ricevere gli elementi tramite Bluetooth™

- 1 Dalla Schermata iniziale, sfiorare .
 - 2 Trovare e sfiorare **Impostazioni** > **Wireless e reti**.
 - 3 Contrassegnare la casella di controllo **Bluetooth**. Nella barra di stato viene visualizzato .
 - 4 Sfiore **Impostazioni Bluetooth**.
 - 5 Selezionare la casella di controllo **Rilevabile**. Adesso il telefono sarà visibile ad altri dispositivi per 120 secondi.
 - 6 **Dispositivo di invio:** Consente di inviare uno o più elementi al telefono tramite Bluetooth™.
 - 7 Se richiesto, immettere lo stesso codice di accesso su entrambi i dispositivi, o confermare il codice di accesso suggerito.
 - 8 Quando si riceve la notifica di un file in arrivo sul telefono, trascinare la barra di stato verso il basso e sfiorare la notifica per accettare il trasferimento file.
 - 9 Sfiore **Accetta** per avviare il trasferimento file.
 - 10 Per visualizzare l'avanzamento del trasferimento, trascinare la barra di stato verso il basso.
 - 11 Per aprire subito un elemento ricevuto, trascinare la barra di stato verso il basso e sfiorare la notifica corrispondente.
- ! Il telefono deve avere una memory card inserita per poter ricevere gli elementi tramite la tecnologia wireless Bluetooth™.

Collegare il telefono ad un computer

Collegare il telefono ad un computer e cominciare a trasferire immagini, musica e altri tipi di file. Il modo più semplice per collegare il telefono ad un computer è quello di utilizzare un cavo USB o la tecnologia wireless Bluetooth.

Quando si collega il telefono al computer utilizzando un cavo USB, verrà richiesto di installare l'applicazione PC Companion sul computer. PC Companion consente di accedere ad applicazioni aggiuntive del computer per trasferire e organizzare i file multimediali, aggiornare il telefono, sincronizzare i contenuti del telefono ed altro ancora.

- ! Potrebbe non essere possibile trasferire alcuni materiali protetti da copyright tra il telefono ed il computer.

Trasferimento e gestione del contenuto tramite un cavo USB

Usare la connessione via cavo USB tra il computer e il telefono per un trasferimento e una gestione facili dei file. Una volta che i due dispositivi sono collegati, è possibile trascinare il contenuto tra di essi utilizzando esplora file del computer. Se si sta trasferendo musica, video, immagini o altri file multimediali nel telefono, è consigliabile utilizzare l'applicazione Media Go™ sul computer. MediaGo converte i file multimediali in modo che sia possibile utilizzarli sul telefono.

Modalità di connessione USB

I due metodi più comuni per condividere dati tra il telefono e altri dispositivi utilizzando il cavo USB sono la modalità Media transfer protocol (MTP) e la modalità Archiviazione di massa (MSC).

- **Media transfer (MTP):** protocollo più comune per la comunicazione con i computer Windows. Questa modalità è normalmente abilitata per impostazione predefinita.
- **Archiviazione di massa (MSC):** metodo più comune per collegare i telefoni ai dispositivi multimediali come televisioni, kit auto e computer Mac OS/Linux che non dispongono di un supporto MTP.

Per impostare l'archiviazione di massa come modalità di connessione USB predefinita

- 1 Dalla Schermata iniziale, sfiorare .
- 2 Trovare e sfiorare **Impostazioni > Sony Ericsson > Connettività > Modalità Connessione USB.**
- 3 Sfiore **Modalità Archiviazione di massa (MSC).**
- 4 Sfiore **OK.**

- ! La modalità Media transfer (trasferimento multimediale) è normalmente attivata per impostazione predefinita.

Per collegare il telefono ad un computer utilizzando la modalità Archiviazione di massa

- 1 Trascinare la barra di stato verso il basso.
- 2 Sfiore **Collega il telefono > Connetti alla memory card del tel..**

- ! Se si sta eseguendo un'applicazione sul telefono e quest'ultima utilizza la memory card, potrebbe essere necessario chiudere l'applicazione per consentire l'accesso alla memory card.

Per scollegare il cavo USB in modalità Archiviazione di massa

- ! Non scollegare il cavo USB quando si sta trasferendo un contenuto poiché ciò potrebbe danneggiarlo.

- 1 **Computer:** Utilizzare la funzione *Rimozione sicura dell'hardware* per disabilitare la connessione via cavo USB.
- 2 **Telefono:** Trascinare la barra di stato verso il basso.
- 3 Sfiare **Memory card del telefono connessa**.
- 4 Sfiare **Disconnetti** nella schermata che si apre.
- 5 Scollegare il cavo USB da entrambi i dispositivi.

! Le istruzioni del computer possono variare a seconda del sistema operativo. Consultare la documentazione del sistema operativo del computer per maggiori informazioni.

Per trascinare un contenuto tra il telefono e il computer utilizzando un cavo USB

- 1 Collegare il telefono ad un computer usando un cavo USB.
- 2 **Telefono: Connesso in mod. Media transfer** appare nella barra di stato.
- 3 **Computer:** Aprire Microsoft® Windows® Explorer dal desktop e attendere fino a quando la memory card del telefono non viene visualizzata come un disco esterno in Microsoft® Windows® Explorer.
- 4 **Computer:** Trascinare i file selezionati tra il telefono e il computer.

PC Companion

PC Companion aiuta ad accedere ed utilizzare funzioni aggiuntive e servizi per connettere il telefono per trasferire musica, video e foto. È inoltre possibile aggiornare il telefono per ottenere il software disponibile più recente.

Per utilizzare l'applicazione PC Companion è necessario uno dei seguenti sistemi operativi:

- Microsoft® Windows® 7
- Microsoft® Windows® Vista®
- Microsoft® Windows® XP (Service Pack 3 o successivo)

Per installare e utilizzare PC Companion, connettere il telefono e il computer mediante un cavo USB.

Per installare PC Companion

- 1 Collegare il telefono a un computer usando un cavo USB.
- 2 **Telefono:** Sfiare **Avvia** nella finestra di installazione di PC Companion.
- 3 **Computer:** PC Companion si avvia automaticamente in pochi secondi. Seguire le istruzioni visualizzate sullo schermo per installare PC Companion.

💡 L'installazione di PC Companion sul telefono è abilitata per impostazione predefinita. È possibile disabilitare questa opzione nelle impostazioni del telefono.

Per avviare PC Companion

- 1 Collegare il telefono ad un computer usando un cavo USB.
- 2 **Telefono: Connesso in mod. Media transfer** appare nella barra di stato.
- 3 **Computer:** PC Companion si avvia automaticamente sul computer dopo pochi secondi.

💡 Se PC Companion non si avvia automaticamente, è possibile avviarlo dal menu di avvio del computer.

Media Go™

L'applicazione per computer Media Go™ consente il trasferimento e la gestione del contenuto multimediale presente sul telefono e sul computer. Installare l'applicazione Media Go™ dall'applicazione PC Companion. Per maggiori informazioni, consultare *PC Companion* a pagina 87.

Per utilizzare l'applicazione Media Go™ è necessario uno dei seguenti sistemi operativi:

- Microsoft® Windows® 7
- Microsoft® Windows® Vista®
- Microsoft® Windows® XP, Service Pack 3 o successivo

Per poter trasferire file tra Media Go™ e il telefono, è prima necessario connettere un cavo USB tra il telefono e un computer. Inoltre occorre abilitare la connessione dal telefono al computer. Per maggiori informazioni, consultare *Per trascinare un contenuto tra il telefono e il computer utilizzando un cavo USB* a pagina 87.

- 💡 Per ulteriori informazioni sull'utilizzo dell'applicazione Media Go™, consultare la sezione della guida nel menu principale dell'applicazione Media Go™.

Per trasferire contenuti utilizzando l'applicazione Media Go™

- 1 Collegare il telefono ad un computer usando un cavo USB.
 - 2 **Telefono: Connesso in mod. Media transfer** appare nella barra di stato.
 - 3 **Computer:** L'applicazione PC Companion si avvia automaticamente. In PC Companion, fare clic su *Media Go* per avviare l'applicazione Media Go™. In alcuni casi, potrebbe essere necessario attendere l'installazione di Media Go™.
 - 4 Trascinare i file tra il computer ed il telefono usando l'interfaccia Media Go.
- ! Media Go™ può anche essere scaricato da www.sonyericsson.com/support.

Servizi di localizzazione

Utilizzare il telefono per scoprire dove ci si trova. Esistono due metodi: Reti GPS o wireless. È meglio abilitare l'opzione reti wireless se si necessita solo di una localizzazione approssimativa in tempi rapidi. Se si desidera una localizzazione più esatta e si ha una chiara visione del cielo, abilitare l'opzione GPS. È possibile abilitare entrambe le opzioni per assicurarsi che la propria posizione venga trovata in situazioni in cui una rete sia debole.

- ! Sony Ericsson non fornisce alcuna garanzia in merito all'accuratezza dei servizi che rilevano la posizione quali, in via esemplificativa, i servizi di navigazione.

Per abilitare il GPS

- 1 Dalla schermata iniziale, sfiorare .
- 2 Sfiore **Impostazioni** > **Posizione e protezione**.
- 3 Contrassegnare la casella di controllo **Utilizza satelliti GPS**.

Per abilitare le reti wireless

- 1 Dalla schermata iniziale, sfiorare .
- 2 Sfiore **Impostazioni** > **Posizione e protezione**.
- 3 Contrassegnare la casella di controllo **Usa reti wireless**.

Utilizzo del GPS

Il telefono dispone di un ricevitore GPS che utilizza i segnali del satellite per calcolare la posizione dell'utente.

- ! Quando si utilizzano funzioni che richiedono un ricevitore GPS per individuare la propria posizione, assicurarsi di avere una buona visione del cielo.

Ottenere le migliori prestazioni

Al primo utilizzo, il ricevitore GPS potrebbe impiegare tra i 5 ed i 10 minuti per rilevare la propria posizione. Per facilitare la ricerca, assicurarsi di avere una chiara visione del cielo. Restare immobili e non coprire l'antenna GPS (l'area illuminata nell'immagine). I segnali GPS possono passare attraverso le nuvole e la plastica ma non attraverso la maggior parte degli oggetti solidi come montagne ed edifici. Se la posizione non viene rilevata entro pochi minuti, spostarsi in un altro luogo.



Google Maps™

Consente di tenere traccia della propria posizione corrente e ricevere indicazioni dettagliate per la propria destinazione.

Quando si visualizza una mappa, si effettua una connessione Internet ed i dati vengono trasferiti al telefono. Prima di partire in viaggio, è possibile scaricare e salvare le mappe sulla propria memory card per evitare di incorrere negli elevati costi di roaming.

- ! L'applicazione Google Maps™ potrebbe non essere disponibile per tutti i mercati, paesi o regioni.

Per utilizzare Google Maps™

- 1 Dalla Schermata iniziale, sfiorare .
- 2 Trovare e sfiorare **Maps**.

- ! Se si desidera utilizzare la propria posizione, abilitare almeno uno dei metodi di localizzazione disponibili in **Impostazioni > Posizione e protezione**.

Per ulteriori informazioni su Google Maps™

- Quando si utilizza **Maps**, premere , quindi sfiorare **Altro > Guida**.

Visualizzazione delle posizioni degli amici con Google Latitude™

Google Latitude™ consente di visualizzare le posizioni degli amici sulle mappe e condividere la propria posizione ed altre informazioni con essi.

Ottenere indicazioni

L'applicazione Google Maps™ può fornire indicazioni per viaggiare a piedi, con i mezzi di trasporto pubblico o in macchina. È possibile aggiungere un collegamento ad una destinazione sulla schermata iniziale di modo che semplicemente toccandolo si possano ottenere indicazioni per quella località dovunque si sia.

Quando si visualizza una mappa, si effettua una connessione Internet ed i dati vengono trasferiti al telefono. Prima di partire in viaggio, è possibile scaricare e salvare le mappe sulla propria memory card per evitare di incorrere negli elevati costi di roaming.

- ! Sony Ericsson non garantisce l'accuratezza dei servizi sulle indicazioni stradali.

Utilizzo dell'applicazione Navigation

Consente di ottenere istruzioni svolta dopo svolta su come raggiungere un luogo. Le istruzioni sono sia pronunciate che visualizzate sulla schermata.

- ! Navigation potrebbe non essere disponibile per tutti i mercati.

Per avviare la navigazione

- 1 Dalla schermata iniziale, sfiorare .
- 2 Trovare e sfiorare **Navigazione**.

Blocco e protezione del telefono

Numero IMEI

Ogni telefono possiede un unico numero IMEI (International Mobile Equipment Identity). Si consiglia di conservare una copia di questo numero. Se il telefono viene rubato, il gestore di rete potrà utilizzare il numero IMEI per impedire l'accesso alla rete nel proprio paese.

Per visualizzare il numero IMEI

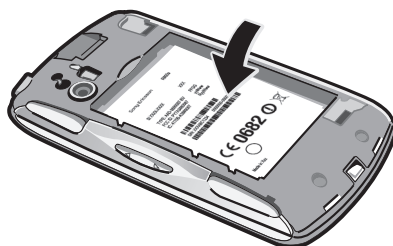

- Il numero IMEI è riportato sotto la batteria.

Per visualizzare il numero IMEI nel telefono

- 1 Dalla Schermata iniziale, sfiorare .
- 2 Trovare e sfiorare **Impostazioni** > **Info sul telefono** > **Stato**.
- 3 Scorrere fino a **IMEI** per visualizzazione il numero **IMEI**.

Protezione carta SIM

Il blocco della carta SIM consente di proteggere la sottoscrizione. Il telefono funzionerà comunque, con una nuova carta SIM. Se il blocco della carta SIM è attivo, è necessario immettere un codice PIN (Personal Identity Number). Se viene inserito il PIN errato per un numero di volte superiore al numero massimo di tentativi ammessi, la carta SIM verrà bloccata. L'utente dovrà immettere il PUK (Personal Unblocking Key), quindi un nuovo PIN. I codici PIN, PIN2 e PUK vengono forniti dal gestore di rete.

Per abilitare il blocco PIN della carta SIM

- 1 Dalla Schermata iniziale, sfiorare .
- 2 Trovare e sfiorare **Impostazioni** > **Posizione e protezione** > **Impostazioni blocco SIM** > **Blocca la SIM**.
- 3 Immettere il PIN della carta SIM, quindi sfiorare **OK**.

Per modificare il PIN della carta SIM

- 1 Dalla Schermata iniziale, sfiorare .
- 2 Trovare e sfiorare **Impostazioni** > **Posizione e protezione** > **Impostazioni blocco SIM** > **Cambia PIN SIM**.
- 3 Immettere il PIN precedente della carta SIM, quindi sfiorare **OK**.
- 4 Immettere il nuovo PIN della carta SIM, quindi sfiorare **OK**.
- 5 Re-immettere il nuovo PIN della carta SIM, quindi sfiorare **OK**.

Per modificare il PIN2 della carta SIM

- 1 Dalla Schermata iniziale, sfiorare .
- 2 Trovare e sfiorare **Impostazioni** > **Impostazioni chiamate** > **Numeri selezione fissa** > **Cambia PIN2**.
- 3 Immettere il PIN2 precedente della carta SIM, quindi toccare **OK**.
- 4 Immettere il nuovo PIN2 della carta SIM, quindi toccare **OK**.
- 5 Confermare il nuovo PIN2, quindi sfiorare **OK**.

Per sbloccare la carta SIM bloccata

- 1 Quando viene visualizzato **La SIM è bloccata tramite PUK. Digita il codice PUK per sbloccarla.**, immettere il codice PUK e sfiorare **OK**.
- 2 Immettere un nuovo codice PIN e sfiorare **OK**.
- 3 Ripetere l'immissione del nuovo codice PIN e sfiorare **OK**.

! Se si immette un codice PUK errato per troppe volte, la carta SIM viene bloccata. Per ottenere una nuova carta SIM sarà necessario contattare il provider di servizi.

Impostare un blocco schermo

Per impostare un blocco schermo

- 1 Dalla Schermata iniziale, sfiorare  > **Impostazioni** > **Posizione e protezione** > **Imposta blocco schermo**.
- 2 Selezionare un'opzione.

💡 È molto importante ricordarsi il PIN di sblocco dello schermo. Se lo si dimentica, potrebbe non essere possibile ripristinare dati importati come la rubrica e i messaggi. Fare riferimento al centro contatti Sony Ericsson per maggiori informazioni.

Per creare una sequenza di sblocco dello schermo

- 1 Dalla Schermata iniziale, sfiorare .
- 2 Trovare e sfiorare **Impostazioni** > **Posizione e protezione** > **Imposta blocco schermo** > **Sequenza**.
- 3 Seguire le istruzioni del telefono. Verrà chiesto di selezionare una domanda sulla protezione che verrà utilizzata per sbloccare il telefono se si dimentica la sequenza di sblocco dello schermo.

Per sbloccare lo schermo tramite una sequenza di sblocco

- 1 Attivare lo schermo.
- 2 Disegnare la sequenza di sblocco dello schermo.

! Se la sequenza di sblocco disegnata sullo schermo viene rifiutata per cinque volte consecutive, è possibile scegliere se attendere 30 secondi e quindi riprovare oppure se rispondere alla domanda sulla protezione selezionata.

Per modificare la sequenza di sblocco dello schermo

- 1 Dalla Schermata iniziale, sfiorare .
- 2 Trovare e sfiorare **Impostazioni** > **Posizione e protezione** > **Cambia blocco schermo**.
- 3 Seguire le istruzioni del telefono.

Per disabilitare la sequenza di sblocco dello schermo

- 1 Dalla schermata iniziale, sfiorare  > **Impostazioni** > **Posizione e protezione** > **Cambia blocco schermo**.
- 2 Disegnare la sequenza di sblocco dello schermo.
- 3 Sfiore **Nessuna**.

Per creare un PIN di sblocco dello schermo

- 1 Dalla schermata iniziale, sfiorare  > **Impostazioni** > **Posizione e protezione** > **Imposta blocco schermo** > **PIN**.
- 2 Immettere un PIN numerico e sfiorare **Continua**.
- 3 Confermare il PIN e sfiorare .

Per disabilitare il PIN di sblocco dello schermo

- 1 Dalla Schermata iniziale, sfiorare  > **Impostazioni** > **Posizione e protezione** > **Cambia blocco schermo**.
- 2 Immettere il PIN e sfiorare **Continua**.
- 3 Sfiore **Nessuna**.

Per creare una password di blocco dello schermo

- 1 Dalla Schermata iniziale, sfiorare  > **Impostazioni** > **Posizione e protezione** > **Imposta blocco schermo** > **Password**.
- 2 Immettere una password. La password deve contenere almeno una lettera e deve essere composta da almeno quattro caratteri.
- 3 Sfiore **Continua**.
- 4 Immettere la password e sfiorare .

Per disabilitare la password di sblocco dello schermo

- 1 Dalla Schermata iniziale, sfiorare  > **Impostazioni** > **Posizione e protezione** > **Cambia blocco schermo**.
- 2 Immettere la password e sfiorare **Continua**.
- 3 Sfiore **Nessuna**.



Aggiornamento del telefono

È possibile aggiornare il telefono con la versione più recente del software per ottimizzarne le prestazioni e usufruire dei miglioramenti più recenti. È possibile scaricare gli aggiornamenti direttamente sul telefono con una connessione Internet 2G o 3G, o tramite una connessione Wi-Fi. Un'altra opzione è quella di utilizzare l'applicazione PC Companion su un computer. Collegare il telefono al computer tramite un cavo USB e l'applicazione PC Companion farà da guida per procedere con l'installazione.

- ! È possibile che vengano addebitati dei costi di connessione quando ci si collega a Internet dal telefono. Per ulteriori informazioni, contattare il gestore di rete.
- ! Prima di effettuare l'aggiornamento, assicurarsi di aver eseguito il backup e il salvataggio di tutti i dati presenti nel telefono con PC Companion.

Aggiornamento del telefono in modalità wireless

Per scaricare gli aggiornamenti software sul telefono

- 1 Dalla schermata iniziale, sfiorare .
 - 2 Trovare e sfiorare **Impostazioni** > **Info sul telefono** > **Aggiorn. software**.
 - 3 Sfiore **Aggiorna adesso**. Seguire le istruzioni sul display per aggiornare il telefono.
-  Selezionare l'opzione **Ricerca automatica** se si desidera che il telefono dia informazioni automaticamente sugli aggiornamenti del software.

Aggiornamento del telefono tramite un cavo USB

Mediante l'applicazione PC Companion è possibile aggiornare il telefono tramite un cavo USB. L'applicazione PC Companion è disponibile quando il telefono è connesso a un computer con un cavo USB. Consultare *PC Companion* a pagina 87 per maggior informazioni su come avviare PC Companion.

Per scaricare aggiornamenti software tramite la connessione con cavo USB

- ! Non disconnettere il cavo USB durante l'aggiornamento del telefono poiché il contenuto potrebbe subire danni. Al termine, accertarsi che l'hardware sia stato rimosso dal computer in modo sicuro.
 - ! Prima di procedere secondo le istruzioni riportate di seguito, è necessario che sul computer sia installato PC Companion. Per installare PC Companion, collegare il telefono al computer tramite un cavo USB e seguire le istruzioni visualizzate sullo schermo del telefono.
- 1 Collegare il telefono a un computer usando un cavo USB. Se è stato appena installato PC Companion, assicurarsi di scollegare il telefono dal computer e di ricollegarlo prima di tentare di scaricare gli aggiornamenti software.
 - 2 **Telefono:** Sfiore **Collega il telefono**.
 - 3 **Computer:** Attendere per qualche secondo per l'avvio di PC Companion. Se PC Companion non si avvia automaticamente, è possibile avviarlo dal menu di avvio del computer.
 - 4 **Computer:** Fare clic su *Support Zone* (Zona di supporto) e selezionare l'opzione *Software Update* (Aggiornamento software), seguire le istruzioni visualizzate sullo schermo per aggiornare il telefono.
- ! Durante l'uso di PC Companion, si riceveranno inoltre notifiche sulla disponibilità di aggiornamenti software per il telefono.

Panoramica impostazioni del telefono

Familiarizzare con le impostazioni del telefono per essere in grado di personalizzarle in base alle vostre necessità.

Wireless e reti	Gestire le connessioni wireless e le impostazioni di connessione
Impostazioni chiamate	Configurare le impostazioni ad esempio, per ascoltare e gestire la segreteria telefonica.
Audio	Configurare in altri modi la suoneria, la vibrazione e le sveglie del telefono quando si ricevono queste forme di comunicazione. È inoltre possibile utilizzare queste impostazioni per impostare il volume della musica o di altri file multimediali con audio ed alcune impostazioni relative.
Display	Selezionare il cambio di orientamento quando si ruota il telefono o impostare la luminosità dello schermo
Posizione e protezione	Impostare le impostazioni di navigazione e proteggere il telefono configurando blocchi e password differenti
Applicazioni	Gestire e rimuovere le applicazioni installate
Account e sincronizzaz.	Abilitare le applicazioni per la sincronizzazione manuale e permettere alle applicazioni di sincronizzare i dati in sottofondo se si è attivamente lavorando su di esse o non
Privacy	Gestire le informazioni personali, ripristinare le impostazioni e altri dati quando si installa un'applicazione ed eliminare tutti i dati personali dall'archivio interno del telefono
Memoria	Verificare lo spazio disponibile nell'archivio interno del telefono e sulla scheda SD. È inoltre possibile cancellare la scheda SD o disinserirla per la rimozione sicura
Lingua e tastiera	Selezionare la lingua del telefono e regolare le opzioni di immissione testo
Impostazioni vocali	Configurare la funzione di immissione della voce per inserire testo parlando
Accesso facilitato	Abilitare le applicazioni di accessibilità installate e regolare le relative impostazioni
Data e ora	Impostare ora e data o scegliere di utilizzare i valori forniti dalla rete. Selezionare il formato di data e ora preferito
Info sul telefono	Visualizzare informazioni sul telefono quali il numero di telefono, la versione di firmware e lo stato della batteria

Panoramica icone



Icone di stato

Sullo schermo possono essere visualizzate le seguenti icone di stato:

	Potenza del segnale
	Nessun segnale
	Roaming
	GPRS disponibile
	EDGE disponibile
	3G disponibile
	Invio e download dei dati GPRS in corso
	Invio e download dei dati EDGE in corso
	Invio e download dei dati 3G in corso
	Stato della batteria
	Batteria in carica
	GPS attivo
	Modalità Aereo attiva
	Auricolare connesso
	Funzione Bluetooth™ attiva
	Collegato a un altro dispositivo Bluetooth™
	Carta SIM non inserita
	Microfono disattivato
	Altoparlante attivo
	Altoparlante del telefono disattivato
	Modalità vibrazione
	Sveglia impostata







Icone di notifica









Sullo schermo possono essere visualizzate le seguenti icone di notifica:

	Nuovo messaggio e-mail
	Nuovo SMS o MMS

	Nuovo messaggio immediato
	Nuovo messaggio vocale
	Un evento di calendario imminente
	Un brano è in riproduzione
	La sincronizzazione è in corso
	Problema di accesso o sincronizzazione
	Una connessione Wi-Fi® è abilitata e vi sono reti wireless disponibili
	Il telefono è connesso a un computer con un cavo USB
	Messaggio di avvertenza
	Messaggio di errore
	Chiamata persa
	Chiamata in corso
	Per la chiamata in corso è stata disattivata la suoneria
	Chiamata in attesa
	Deviazione chiamate attivata
	Download dei dati in corso
	Caricamento dei dati in corso
	Altre notifiche (non visualizzate)

Panoramica delle applicazioni

	Alarmi	Visualizza la data, l'ora e le informazioni sul tempo e sul vostro telefono. Può anche essere utilizzato per trasformare il telefono in una sveglia.
	Browser	Consente di navigare sul Web e scaricare nuovi programmi e file
	Calcolatrice	Consente di eseguire calcoli di base
	Calendario	Consente di gestire i propri appuntamenti
	Fotocamera	Consente di scattare foto e registrare video
	Contatti	Consente di tenere traccia di amici e colleghi
	Download	Consente di accedere alle applicazioni scaricate
	E-mail	Consente di inviare e ricevere e-mail
	Galleria	Consente di visualizzare immagini e foto
	Gmail™	Un'applicazione e-mail che supporta Gmail™
	Ricerca Google	Consente di trovare informazioni sul telefono e sul Web
	Latitude	Consente di visualizzare le posizioni dei vostri amici sulle mappe e di condividere la vostra posizione e altre informazioni con loro
	Maps	Consente di visualizzare la propria posizione attuale, individuarne altre e calcolare i percorsi
	Market	Consente di accedere ad Android Market™ per scaricare applicazioni gratuite o a pagamento per il telefono
	Server Media	Consente di condividere i file multimediali presenti sul telefono con altri dispositivi all'interno di una connessione Wi-Fi® condivisa
	Messaggistica	Consente di inviare e ricevere SMS e MMS
	Musica	Consente di riprodurre musica e playlist
	Navigazione	Consente di navigare utilizzando le istruzioni di guida vocali
	News and Weather	Consente di visualizzare le notizie e le previsioni del tempo
	Telefono	Consente di effettuare e ricevere telefonate, passare da una chiamata all'altra, configurare conferenze telefoniche e visualizzare l'elenco chiamate
	Places	Consente di cercare luoghi. Ad esempio, è possibile cercare ristoranti
	PlayNow™	Consente di scaricare nel telefono una varietà di contenuti interessanti
	PlayStation® Pocket	Consente di trasformare il telefono in una piattaforma di gioco e di entrare nel Sony Playstation® Pocket World
	Impostazioni	Consente di adattare le impostazioni del telefono alle proprie esigenze
	Guida all'installazione	Spiega le funzioni di base del telefono e consente di immettere le impostazioni essenziali

	Sincronizza	Consente di sincronizzare la rubrica, il calendario e altri elementi
	Talk	Consente di conversare online
	Timescape™	Consente di tenere traccia di tutte le comunicazioni quotidiane
	TrackID™	Un servizio di riconoscimento musicale
	Supporto	Scoprite di più su come utilizzare il vostro telefono
	Compositore vocale	Consente di effettuare una chiamata vocale pronunciando il nome del contatto o il numero di telefono
	Ricerca vocale	Consente di utilizzare le azioni vocali per eseguire molte attività comuni
	YouTube™	Consente di condividere e visualizzare video provenienti da tutto il mondo

! Alcune applicazioni non sono supportate da tutte le reti e/o dai provider di servizi in tutte le aree.

💡 Le applicazioni scaricate vengono visualizzate nel relativo schermo.

Supporto utente

Accedere al supporto utente direttamente dal telefono tramite l'applicazione di Supporto. Per esempio, è possibile aprire una Guida per l'utente con istruzioni sulle modalità di utilizzo del telefono. È inoltre possibile ottenere la risoluzione di problemi e ulteriore assistenza dall'area di supporto di Sony Ericsson e dai nostri centri di contatto.

- **Funzioni dell'applicazione di supporto:**
 - Guida per l'utente nel telefono: consente di leggere ed effettuare ricerche all'interno di una Guida per l'utente estesa.
 - Ottimizzatore del telefono: consente di ottimizzare le prestazioni della batteria e del software e di migliorare la connettività.
 - Auto-formazione: consente di leggere suggerimenti e trucchi, reperire le novità più recenti e guardare video di istruzioni.
 - Supporto e-mail: consente di inviare un'e-mail al nostro team di assistenza.
 - **Area di supporto:** per visitare www.sonyericsson.com/support dal proprio computer ottenendo il meglio dal telefono.
 - **Risoluzione di problemi:** per scoprire i problemi e i messaggi di errore più comuni alla fine delle Guide per l'utente e nell'area di supporto.
 - **Centro chiamate:** se i precedenti sistemi non aiutano. Il relativo numero è elencato nello stampato *Informazioni importanti* in dotazione.
- ! La Guida per l'utente estesa è disponibile anche sul sito www.sonyericsson.com/support.

Per accedere all'applicazione di supporto

- 1 Dalla schermata Applicazione, trovare e sfiorare **Supporto** .
- 2 Trovare e sfiorare l'elemento di supporto richiesto.

Risoluzione dei problemi

Il telefono non funziona nel modo previsto

In presenza di problemi con il telefono, leggere i seguenti suggerimenti prima di eseguire qualsiasi altra operazione:

- Riavviare il telefono.
- Rimuovere e reinserire la batteria e la carta SIM. Quindi riavviare il telefono.
- Aggiornare il telefono. L'aggiornamento del telefono assicura anche prestazioni ottimali e rende disponibili i miglioramenti più recenti. Per maggiori informazioni, consultare *Aggiornamento del telefono* a pagina 94.
- Ripristinare il telefono.

 Si prega di essere pazienti durante il ripristino del telefono. Se si riavvia il telefono durante un ripristino, tale dispositivo potrebbe essere danneggiato in modo permanente.

Per forzare la chiusura di un'applicazione

- Quando una finestra popup notifica all'utente che un'applicazione non risponde, sfiorare **Termina**.
-  Se non si intende terminare un'applicazione, è possibile attendere che l'applicazione risponda sfiorando **Attendi**.

Reimpostazione del telefono

È possibile ripristinare il telefono con le impostazioni originali, con o senza l'eliminazione di tutti i dati personali e delle applicazioni scaricate. È dunque possibile ripristinare il telefono allo stato in cui era quando lo si è acceso per la prima volta. Quindi, prima di eseguire un ripristino, assicurarsi di eseguire il backup di tutti i dati più importanti salvati sul telefono.

Per ripristinare il telefono

- 1 Dalla Schermata iniziale, sfiorare .
- 2 Trovare e sfiorare **Impostazioni** > **Privacy**.
- 3 Sfiore **Ripristino dati di fabbrica**.
- 4 Per eliminare non solo la memoria interna ma anche i dati dell'utente quali foto e musica, contrassegnare la casella di controllo **Cancella scheda SD**.
- 5 Sfiore **Ripristina telefono**.
- 6 Per confermare, sfiorare **Cancella tutto**.

Non è possibile caricare il telefono

Il caricabatterie non è collegato correttamente o la batteria non è correttamente collegata ai contatti. Rimuovere la batteria e pulire i connettori.

Quando il telefono inizia a caricarsi non si visualizza alcuna icona di inizio carica della batteria

Potrebbero essere necessari alcuni minuti prima che venga visualizzata sullo schermo l'icona della batteria.

Le prestazioni della batteria sono basse

Seguire i nostri suggerimenti intelligenti su come ottenere prestazioni migliori dalla batteria. Consultare *Prestazioni della batteria* a pagina 23.

Impossibile sincronizzare o trasferire il contenuto tra il telefono e il computer quando si utilizza un cavo USB

Il software o i driver USB non sono stati installati correttamente. Per istruzioni più dettagliate e le sezioni sulla risoluzione dei problemi, visitare www.sonyericsson.com/support.

Impossibile utilizzare i servizi basati su Internet

Assicurarsi che la propria sottoscrizione sia comprensiva di download dei dati e che le impostazioni Internet del telefono siano corrette. Consultare *Impostazioni per messaggi e Internet* a pagina 25 per maggiori informazioni su come attivare il traffico dati, il roaming e scaricare le impostazioni Internet. Per ulteriori informazioni sulle impostazioni di rete, contattare il gestore di rete.

Messaggi di errore

Copertura di rete assente

- Il telefono è in modalità Aereo. Assicurarsi di disattivarla.
- Il telefono non riceve segnale della rete o il segnale ricevuto è troppo debole. Contattare il gestore di rete e assicurarsi che nel luogo in cui ci si trova vi sia copertura di rete.
- La carta SIM non funziona correttamente. Inserire la carta SIM in un altro telefono. Se funziona, è probabile che sia il telefono a causare il problema. In questo caso, contattare il centro assistenza più vicino di Sony Ericsson.

Solo chiamate di emergenza

L'utente è nel raggio di copertura della rete ma non ha l'autorizzazione a utilizzarla. Tuttavia, in caso di emergenza, alcuni operatori di rete consentono di chiamare il numero di emergenza internazionale 112. Per ulteriori informazioni, vedere *Chiamate di emergenza* alla pagina 30.

La SIM è bloccata.

Il PIN è stato immesso scorrettamente per 3 volte di seguito. Per sbloccare il telefono, è necessario il PUK fornito dal gestore.

La SIM è bloccata tramite PUK.

Il PUK (Personal Unblocking Key) è stato immesso scorrettamente per 3 volte di seguito. Contattare il provider di servizi.

Informazioni legali

Sony Ericsson R800i/R800a

La presente Guida per l'utente è pubblicata da Sony Ericsson Mobile Communications AB o relativa affiliata, senza alcuna precisa garanzia. Sony Ericsson Mobile Communications AB si riserva il diritto di apportare in qualsiasi momento e senza notifica eventuali modifiche e miglioramenti alla presente Guida per l'utente dovuti a errori tipografici, imprecisioni, aggiornamento delle informazioni oppure ad aggiornamenti di programmi e/o dei dispositivi. Tali modifiche verranno inserite nelle edizioni successive della presente Guida per l'utente.

Tutti i diritti riservati.

©Sony Ericsson Mobile Communications AB, 2011

Numero di pubblicazione: 1248-2298.2

Il telefono cellulare ha la capacità di scaricare, memorizzare e inoltrare contenuto aggiuntivo, ad esempio suonerie. L'utilizzo di tale contenuto può essere limitato o proibito dai diritti di terze parti ed è, a titolo esemplificativo e non tassativo, soggetto a restrizioni in base alle leggi applicabili sul copyright. L'utente, e non Sony Ericsson, è interamente responsabile del contenuto aggiuntivo scaricato nel telefono cellulare o da esso inoltrato. Prima di utilizzare qualsiasi contenuto aggiuntivo, verificare di disporre della licenza appropriata per l'utilizzo previsto o di essere altrimenti autorizzati. Sony Ericsson non garantisce la precisione, l'integrità o la qualità di qualsiasi contenuto aggiuntivo o di terze parti. In nessun caso, Sony Ericsson sarà responsabile dell'uso improprio del contenuto aggiuntivo o di terze parti.

La presente Guida per l'utente può fare riferimento ad applicazioni o servizi forniti da terze parti. L'uso di tali programmi o servizi potrebbe richiedere una registrazione separata presso il provider di terze parti ed essere soggetto a ulteriori termini di utilizzo. Per le applicazioni accessibili su o tramite un sito Web di terze parti, consultare anticipatamente i relativi termini di utilizzo e qualsiasi politica della privacy applicabile. Sony Ericsson non garantisce o assicura la disponibilità o le prestazioni di alcun sito Web o servizio offerto da terze parti.

Rimuovere la batteria per visualizzare le informazioni legislative come il marchio CE.

Tutti i nomi di prodotti e società citati nel presente documento sono marchi o marchi registrati dei rispettivi proprietari. Qualsiasi diritto non espressamente garantito nel presente documento è riservato. Tutti gli altri marchi registrati appartengono ai rispettivi proprietari.

Visitare www.sonyericsson.com/cws/corporate/common/legal/disclaimer per maggiori informazioni.

Tutte le illustrazioni vengono fornite a titolo puramente indicativo e potrebbero non rappresentare esattamente il telefono.

Questo prodotto è protetto da alcuni diritti di proprietà intellettuale di Microsoft. L'utilizzo e la distribuzione di questa tecnologia al di fuori di questo prodotto sono vietati, a meno che non si disponga di una licenza concessa da Microsoft. I proprietari dei contenuti utilizzano la tecnologia WMDRM (Windows Media Digital Rights Management) per proteggere la loro proprietà intellettuale, compreso il copyright. Questo dispositivo utilizza il software WMDRM per accedere al contenuto protetto da WMDRM. Se il software WMDRM non riesce a proteggere il contenuto, i proprietari di quest'ultimo possono chiedere a Microsoft di revocare la capacità del software di utilizzare WMDRM per riprodurre o copiare il contenuto protetto. La revoca non influisce sul contenuto non protetto. Scaricando le licenze relative al contenuto protetto, l'utente accetta che Microsoft possa includere al loro interno un elenco di revoca. I proprietari del contenuto possono richiedere all'utente di aggiornare WMDRM per poter accedere al loro contenuto. Se l'utente rifiuta di eseguire l'aggiornamento, non sarà in grado di accedere al contenuto che richiede tale aggiornamento.

Il presente prodotto è concesso in licenza ai sensi delle licenze portfolio di brevetti visivi MPEG-4 e AVC per l'uso personale e non commerciale da parte del consumatore al fine di eseguire le seguenti operazioni: (i) codifica video conforme allo standard visivo MPEG-4 ("video MPEG-4") o allo standard AVC ("video AVC") e/o (ii) decodifica di video MPEG-4 o AVC codificati da un consumatore durante un'attività personale e non commerciale e/o ottenuti da un provider video provvisto di licenza emessa da MPEG LA allo scopo di fornire video MPEG-4 e/o AVC. Nessuna licenza viene concessa, nemmeno in modo implicito, per utilizzi di altro tipo. Per ulteriori informazioni, comprese quelle riguardanti gli utilizzi promozionali, interni e commerciali e le licenze, contattare MPEG LA, L.L.C. Visitare il sito <http://www.mpegla.com>. La tecnologia di decodifica audio MPEG Layer-3 è concessa in licenza da Fraunhofer IIS e Thomson.

Contratto di licenza con l'utente finale per Sun Java Platform, Micro Edition.

1. Restrizioni: il software costituisce informazioni riservate protette da copyright di Sun e la proprietà di tutte le copie è detenuta da Sun e/o dai suoi licenziatari. Il Cliente non dovrà modificare, decompilare, disassemblare, decrittografare, estrarre o altrimenti decodificare il Software. Il Software non può essere concesso in leasing, assegnato o ceduto in sublicenza, interamente o parzialmente.

Indice analitico

A		
abilitazione numeri	33	
accensione	9	
account	10	
Facebook™	10	
Google™	10	
Microsoft® Exchange (aziendale)	10	
Sony Ericsson	10	
acquisto		
musica	72	
aggiornamento del telefono	94	
aggiornare		
stato	47	
album		
eliminazione	80	
album di foto	78	
eliminazione	80	
visualizzazione	78	
album di video	78, 80	
visualizzazione	78	
allarme	54	
Android	7	
Android Market	50	
Applicazione di navigazione	90	
applicazioni	7	
panoramica	98	
schermata	16	
audio		
regolazione del volume	69	
riproduzione	68	
riproduzione della musica in ordine casuale	70	
audiolibri	68	
autoritratto	73	
B		
backup		
contatti	38	
batteria	12	
coperchio	8	
rimuovere	8	
biglietto da visita		
inviare	38	
blocchi		
attivazione dello schermo	9	
blocco dello schermo	9	
blocco schermo	9	
blocco maiuscole	19	
brani musicali principali		
riproduzione	70	
brano in pausa	69	
browser Web	64	
barra degli strumenti	64	
gestione di segnalibri	65	
impostazioni	67	
C		
calendario	53	
creare un evento	53	
cambio brano	69	
caricamento	12	
Carta SIM	91	
esportazione dei contatti su	38	
importazione dei contatti da	34	
inserimento	8	
chat	45	
chiamata	25	
chiamate	30, 33	
avviso	32	
elenco	31	
emergenza	30	
impostazioni	33	
inoltro	33	
multiple	31	
perse	31	
recenti	31	
registro	31	
trasferimento	33	
chiamate recenti	31	
condivisione		
foto	73, 81	
foto e video	80	
musica	70	
conferenze telefoniche	32	
Configurazione account Google™	44	
connessione USB	86	
contatti	34	
backup	38	
condivisione	38	
copiare	38	
immagine	36, 81	
importazione dalla carta SIM	34	
invio	38	
preferito	37	
unire le informazioni di contatto	37	
Controllo retroilluminazione LCD	22	
D		
data		
formato	21	
download		
impostazioni Internet	25	
E		
e-mail	41	
più di un account	43	
e-mail, calendario e contatti aziendali	56	
eliminazione	80	
brani musicali	69	
foto	81	
un allarme	54	
video	82	
equalizzatore	69	
estensioni	14	
eventi		
calendario	53	
in Timescape™	47	
F		
Facebook™	46	
accesso a	47	
aggiornamento stato	47	
file multimediali		
copia nella memory card	68	
filtro		
eventi in Timescape™	47	
finestra applicazioni usate di recente	17	
foto	73, 80, 81	
aggiungere al contatto	36	
condivisione	73, 80, 81	
copia da/a un computer	68	
eliminazione	81	
presentazione	80	
ritaglio	81	
rotazione	80	
scatto	73	
utilizzo come immagine di un contatto	81	

utilizzo come sfondo	81
visualizzatore foto	79
visualizzazione	73, 78, 79, 80
visualizzazione sulla mappa	81
zoom	80
fotocamera	73, 74, 76
controlli	73
disattivazione	73
icone	76
impostazioni	74, 76
mirino	73
panoramica	73
registrazione di video	76
scatto di foto	73
video	76
visualizzazione di foto	73
visualizzazione di video	76
fotocamera frontale	73
G	
Galleria	78
apertura	78
apertura album	79
modifica viste	79
gestione del tempo	53
Gmail™	43
Google Latitude	90
Google Maps	89
Google Talk™	45
GPS	89
guida all'installazione	9
I	
icone	96
nella fotocamera	76
importazione della rubrica SIM	34
impostazioni	9
chiamata	33
fotocamera	74, 76
Internet	25
messaggi	25
MMS	25
Timescape™	48
videocamera	76
indicazioni stradali	90
informazioni d'uso	26
informazioni personali	34
Internet	
browser Web	64
impostazioni	25
invio	73, 80, 81
biglietto da visita	38
contatti	38
invio di elementi tramite Bluetooth™	84
L	
Latitude	90
lettore musicale	68
brani musicali principali	70
creazione di playlist	71
eliminazione di brani musicali	69
equalizzatore	69
playlist	70
playlist create dall'utente	71
playlist intelligenti	70
riduzione a icona	69
lettore video	
video in pausa	82
lingua	23
scrittura	20
luminosità	22
M	
Mappe	89
Media Go™	87
memorizzare contatti	57
messaggi	
impostazioni	25
messaging istantaneo	45
metodo d'inserimento	19
mirino	73
MMS	
impostazioni	25
modalità aereo	23
modalità silenziosa	21
multimediali	
copia nella memory card	68
musica	25, 68
acquisto	72
aggiunta di brani musicali alle playlist	71
audiolibri	68
brano in pausa	69
cambio brano	69
condivisione	70
copia da/a un computer	68
copia nella memory card	68
creazione di playlist	71
eliminazione	69
panoramica lettore	68
playlist	71
podcast	68
regolazione del volume	69
ricerca con TrackID™	71
riproduzione	68
riproduzione in ordine casuale	70
utilizzo dell'equalizzatore	69
utilizzo viva voce	25
N	
Navigation	90
<i>navigazione, consultare browser Web</i>	
notifica	18, 96
pannello	18
suoneria	22
numeri di emergenza	30
O	
ora	21
P	
panoramica	
lettore musicale	68
passaggio	
fotocamere	73
PIN	91
playlist	70
aggiunta di un brano musicale	71
brani musicali principali	70
creazione	71
eliminazione	71
intelligenti (generate automaticamente)	70
rimozione di brani	71
riproduzione di proprie	71
playlist intelligenti	
riproduzione	70
<i>posta Vedere e-mail</i>	
presentazione	80
PUK	91
pulsante infinito	
in Timescape™	48
R	
registrazione di video	73
regolazione del volume	69

reimpostare	101	icone filtro	47
reti wireless	89	impostazioni	48
ricerca		panoramica schermata	46
informazioni brano musicale	71	pulsante Infinito in	48
musica con TrackID™	71	widget	46
ricezione di elementi tramite Bluetooth™	84	Twitter™	46
ridimensionamento		accesso a	47
foto	81	aggiornamento stato	47
riproduzione		V	
musica	68	vibrazione	22, 54
riproduzione casuale di musica	70	video	82
risoluzione dei problemi	101	avanzamento rapido e riavvolgimento	82
ritaglio		condivisione	82
foto	81	copia da/a un computer	68
rotazione		eliminazione	82
foto	80	in pausa	82
rubrica	34	invio	82
S		registrazione	76
scatto di foto	73	regolazione del volume	82
Schermata iniziale	14	riproduzione	82
modifica	15	visualizzazione	76, 78, 79, 80
schermo	22	videocamera	73, 76
blocco	91	impostazioni	76
garanzia	13	registrazione di video	76
sequenza di blocco	91	visualizzazione	
spaccato	13	foto	73
vetro	13	video registrati mediante la fotocamera	76
segreteria telefonica	31	viva voce	
servizi	10	utilizzo	25
servizi di localizzazione	89	vivavoce	25
servizio di segreteria	31	volume	
Servizio di sincronizzazione Google Sync™	56	regolazione video	82
sfondi animati	16	tasto	21
sfondo	16	W	
utilizzo di una foto come	81	Wi-Fi™	59
sfondo live	16	widget	15
simboli	19	Timescape™	46
sincronizzazione	56	Z	
contatti	57	zoom	
contatti, calendario, e-mail di Microsoft®		foto	80
Exchange	56		
Google Sync™	56		
Sincronizzazione Microsoft® Exchange	56		
Sony Ericsson Sync	57		
SOS Vedere numeri di emergenza			
spegnimento	9		
spia	18		
stato	18, 96		
suoneria	54		
T			
tasti hardware	12		
tastiera	19		
impostazioni	20		
tastierino numerico	19		
tecnologia TrackID™			
apertura	71		
Tecnologia TrackID™	71		
acquisto di un brano musicale	72		
ricerca di informazioni su un brano musicale	71		
utilizzo dei risultati	72		
visualizzare classifiche	72		
Tecnologia wireless Bluetooth™	83		
telefonia Vedere chiamate			
telefono			
aggiornare	94		
batteria	23		
prestazioni	23		
tessere	46		
Timescape™	46		