

FRANÇAIS

Canon

PowerShot A580

Guide d'utilisation de l'appareil photo



Mise en route

page 9

Assurez-vous de lire les précautions de sécurité (pages 159 – 165).

DiG!C III

PictBridge

DIRECT
PRINT

BUBBLE JET
DIRECT

Exif Print

DPOF

HI-SPEED
CERTIFIED
USB

Vérification du contenu du coffret

Les éléments suivants sont inclus dans le coffret. Si un élément est manquant, veuillez contacter le magasin où vous avez acheté le produit.

1 Appareil photo



2 Piles alcalines de type AA (x2)



3 Carte mémoire (32 Mo)



4 Câble d'interface IFC-400PCU

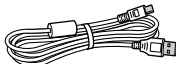

5 Câble AV AVC-DC300



6 Dragonne WS-800

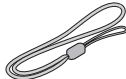

7 CD-ROM Canon Digital Camera Solution



8 Brochure sur le système de garantie européenne (EWS)



9 Guides d'utilisation



• Guide de mise en route



• CD-ROM Canon Digital Camera Manuals Disk

Il est possible que la carte mémoire interne ne vous permette pas de profiter au maximum des performances de cet appareil photo.

Mise en route

Ce guide est divisé en deux sections.

D'abord...

Mise en route

page 9

Cette section indique comment préparer l'appareil photo en vue de son utilisation et présente les notions fondamentales de prise de vue, de visualisation et d'impression d'images. Il convient d'abord de vous familiariser avec l'appareil photo et de maîtriser les notions fondamentales.

Ensuite...

En savoir plus

page 39

Une fois que vous maîtrisez les notions fondamentales, utilisez les nombreuses fonctions de l'appareil photo pour prendre des photos plus complexes. Des informations détaillées sur chaque fonction sont présentées dans cette section, notamment sur la connexion de l'appareil photo à un téléviseur pour y visualiser vos photos.



Les manuels PDF sont inclus sur le CD-ROM fourni.

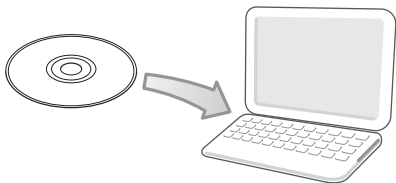

Adobe Reader est requis pour consulter les manuels PDF.
<http://www.adobe.com>

Table des matières

Les éléments marqués du symbole ☆ sont des listes ou des tableaux qui résument les fonctions ou procédures de l'appareil photo.

Veuillez lire ce qui suit. 6

Mise en route	9
Préparatifs	10
Prise d'images fixes ( Mode)	15
Affichage d'images fixes	18
Effacement	19
Impression	20
Intégration de la date dans les données d'image	22
Réalisation de vidéos ( mode Standard)	24
Lecture de vidéos	26
Téléchargement d'images sur un ordinateur	27
Carte du système	34

En savoir plus 39

Guide des composants 40

 Témoins 43

Opérations de base 44

 ☆ Menus et paramètres 44

 ☆ Informations affichées sur l'écran LCD et les menus 46

 Utilisation de l'écran LCD 53

Fonctions de prise de vue fréquemment utilisées 55

  Utilisation du zoom optique 55

 Utilisation du Zoom numérique Téléconvertisseur numérique 55

 Utilisation du flash 59

 Prise de vue en gros plan (Macro) 60

 Utilisation du retardateur 61

 Changement des pixels d'enregistrement (photos) 63

Changement de la compression (photos)	64
[ISO] Réglage de la vitesse ISO	65
Prise de vue Utilisation de la molette modes	66
Molette modes	66
Modes de prise de vue pour des scènes spécifiques	67
Prise de vue en mode Manuel	70
🎥 Enregistrement de vidéos	71
Fonctions de prise de vue avancées	75
📺 Prise de vue continue	75
Réglage du flash	76
Vérification de la mise au point et de l'expression	78
Sélection d'un mode de zone AF	82
Sélection d'un sujet à mettre au point (Sélection de visage et suivi)	84
Prise de sujets à mise au point difficile (mémorisation de la mise au point, mémorisation d'autofocus (Mem. AF))	86
Mémorisation du paramètre d'exposition (Mem. Expo)	88
Prise de vue avec mémorisation d'exposition au flash	89
Réglage de la correction d'exposition (images fixes)	90
Passage d'un mode de mesure à un autre	91
Réglage d'une vitesse d'obturation lente (Mode Obtur. Lent)	92
Réglage du ton (Balance blancs)	94
Prise de vue dans un mode Mes couleurs	97
Paramétrage des superpositions d'affichages	99
Catégorisation d'images automatiquement (Catégorie auto)	100
Attribution de paramètres à la touche 	101
Lecture/effacement	103
🔍 Agrandissement des images	103
🗒️ Affichage des images par séries de neuf (Lecture d'index)	104
Vérification de la mise au point et des expressions du visage des sujets (Affichage de la vérification de la mise au point)	105
🏠 Saut de plusieurs images	107
Classement des images par catégorie (Ma catégorie)	109
Lecture de vidéos	110
Rotation des images à l'écran	112

Lecture avec des effets de transition	113
Lecture automatique (Diaporama)	114
Fonction Correc. yeux rouges	115
Recadrage des images	120
Ajout de mém. vocaux à des images	122
Protection des images	124
Effacement de toutes les images	125
Paramètres d'impression/paramètres de transfert	126
Réglage des paramètres d'impression DPOF	126
Réglage des paramètres de transfert DPOF	130
Configuration de l'appareil photo	132
Fonction Mode éco	132
Formatage de cartes mémoire	134
Réinitialisation du numéro des fichiers	135
Création d'une destination d'image (dossier)	137
Configuration de la fonction Rotation auto	139
Rétablissement des valeurs par défaut des paramètres	140
Connexion à un téléviseur	141
Prise de vue/Lecture à l'aide d'un téléviseur	141
Dépannage	143
Liste des messages	154
Annexe	158
Précautions de sécurité	158
Prévention des dysfonctionnements	164
Utilisation des kits d'alimentation (vendus séparément)	167
Utilisation d'un flash monté en externe (vendu séparément) ...	171
Remplacement de la batterie de date	173
Soins et entretien de l'appareil photo	175
Caractéristiques	176
Index	185
☆ Fonctions disponibles dans chaque mode de prise de vue	189

À propos de ce guide

Conventions des symboles utilisés dans ce guide

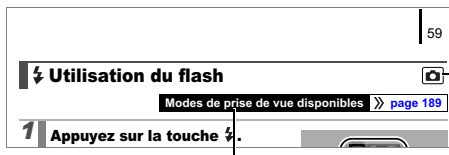

Position du sélecteur de mode :
Prise de vue ()/
Lecture ()

Certaines fonctions peuvent ne pas être disponibles dans certains modes de prise de vue.

En l'absence d'indication contraire, la fonction peut être utilisée dans tous les modes.

: Ce symbole indique des problèmes pouvant affecter le fonctionnement de l'appareil photo.

: Ce symbole désigne des rubriques supplémentaires complétant les procédures de fonctionnement de base.

Les explications dans ce guide sont basées sur les paramètres par défaut de l'appareil photo au moment de l'achat. Les spécifications peuvent être modifiées sans préavis. Les illustrations et les copies d'écran utilisées dans ce guide peuvent donc ne pas correspondre parfaitement à l'appareil photo utilisé.



Vous pouvez utiliser des cartes mémoire SD, SDHC (cartes mémoire à SD haute capacité), des cartes MultiMediaCards, des cartes MMCplus et des cartes HC MMCplus avec cet appareil photo. Ces cartes mémoire sont collectivement qualifiées de cartes mémoire dans ce guide.

Veillez lire ce qui suit

Prises de vue test

Avant d'envisager de prendre en photo des sujets importants, nous vous recommandons vivement de faire plusieurs essais de prise de vue pour vous assurer que l'appareil photo fonctionne et que vous l'utilisez correctement.

Veillez noter que Canon Inc., ses filiales et revendeurs ne peuvent être tenus responsables de dommages consécutifs au dysfonctionnement d'un appareil photo ou d'un accessoire, y compris les cartes mémoire SD, entraînant l'échec de l'enregistrement d'une image ou son enregistrement de manière illisible par le système.

Avertissement contre l'atteinte aux droits d'auteur

Veillez noter que les appareils photo numériques Canon sont destinés à un usage privé. Ils ne pourront en aucun cas être utilisés d'une façon susceptible d'enfreindre ou de contrevenir aux lois et règlements internationaux ou nationaux en matière de droits d'auteur. Il convient de signaler que, dans certains cas, la copie d'images provenant de spectacles, d'expositions ou de biens à usage commercial au moyen d'un appareil photo ou de tout autre dispositif peut contrevenir à des lois en matière de droits d'auteur ou autres droits légaux, même si lesdites prises de vue ont été effectuées à des fins privées.

Limites de garantie

Pour plus d'informations sur la garantie de votre appareil photo, veuillez consulter la Brochure sur le système de garantie européenne (EWS) de Canon, qui accompagne votre appareil photo.

Pour obtenir la liste des centres d'assistance Canon, veuillez vous reporter au Brochure sur le système de garantie européenne (EWS).

Température du boîtier de l'appareil photo

Si vous utilisez l'appareil photo pendant une durée prolongée, son boîtier risque de chauffer. Gardez cela à l'esprit et prenez les précautions nécessaires lorsque vous utilisez l'appareil photo de façon prolongée.

À propos de l'écran LCD

L'écran LCD fait appel à des techniques de fabrication de très haute précision. Plus de 99,99 % des pixels répondent aux spécifications. Moins de 0,01 % des pixels peuvent parfois ne pas fonctionner ou s'afficher sous la forme de points noirs ou rouges. Cela n'a aucune incidence sur l'image prise et ne constitue nullement un dysfonctionnement.

Format vidéo

Veillez régler le format du signal vidéo de l'appareil photo en fonction de celui utilisé dans votre région avant de l'utiliser avec un écran de télévision ([page 141](#)).

Paramètre de langue

Pour modifier le paramètre de langue, reportez-vous à la section *Paramétrage de la langue d'affichage* ([page 14](#)).

Mise en route

- **Préparatifs**
- **Prise d'images fixes**
- **Affichage d'images fixes**
- **Effacement**
- **Impression**
- **Intégration de la date dans les données d'image**
- **Réalisation de vidéos**
- **Lecture de vidéos**
- **Téléchargement d'images sur un ordinateur**
- **Carte du système**

Préparatifs

Installation des piles/batteries et de la carte mémoire

1. Faites glisser le verrou du couvercle du logement des piles/batteries et maintenez-le ouvert (①), puis faites glisser (②) et ouvrez (③) le couvercle.

Verrou du couvercle du logement des piles/batteries

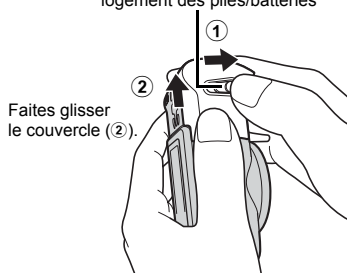

Faites glisser le couvercle (②).

Ouvrez le couvercle (③).

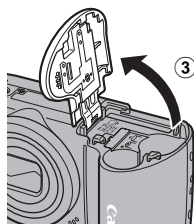

2. Installez deux piles/batteries.

Borne positive (+) — Borne négative (-)

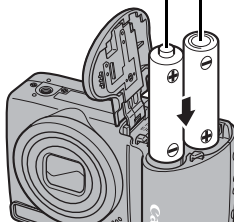

Insérez les deux piles/batteries alcalines de type AA fournies.

3. Insérez la carte mémoire jusqu'à ce qu'elle s'enclenche correctement.

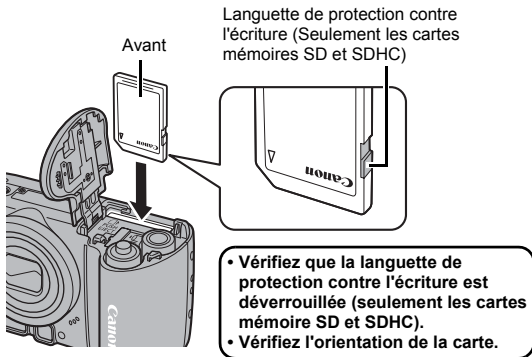

4. Fermez le couvercle (④), et appuyez vers le bas tout en le faisant glisser jusqu'à ce qu'il s'enclenche (⑤).

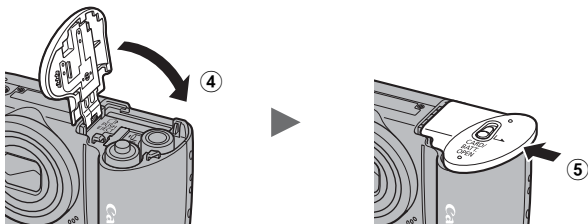

Vérifiez que la carte mémoire est correctement orientée avant de l'insérer dans l'appareil photo. Si vous l'insérez à l'envers, l'appareil photo pourrait ne pas reconnaître la carte mémoire ou pourrait subir un dysfonctionnement.

Pour retirer les piles/batteries

Ouvrez le couvercle et retirez les piles/batteries.



Veillez à ne pas laisser tomber les piles/batteries.

Pour retirer la carte mémoire

Appuyez sur la carte mémoire jusqu'à ce que vous entendiez un déclic, puis retirez-la.

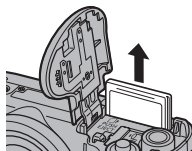
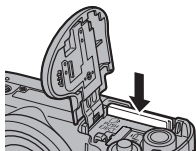

Utilisez la dragonne pour éviter de laisser tomber l'appareil photo en cours d'utilisation.

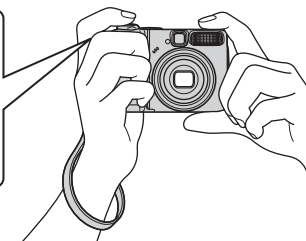
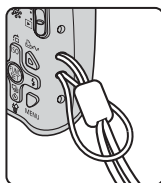

Réglage de la date et de l'heure

Le menu de réglage Date/Heure apparaît lors de la première mise sous tension.

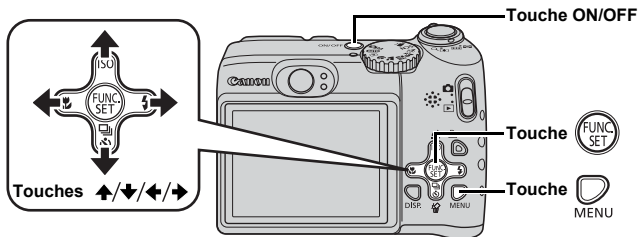

1. Appuyez sur la touche ON/OFF.
2. Sélectionnez le mois, le jour, l'année et l'heure, puis l'ordre d'affichage.

1. Utilisez la touche ← ou → pour sélectionner une option.
2. Utilisez la touche ↑ ou ↓ pour définir la valeur.



3. Appuyez sur la touche .

Pour changer une date/heure préalablement réglée

Utilisez les procédures suivantes pour afficher la fenêtre des paramètres Date/Heure, puis effectuez les étapes 2 et 3 ci-dessus.

1. Appuyez sur la touche .
2. Utilisez la touche ← ou → pour sélectionner le menu  (Configurer).
3. Utilisez la touche ↑ ou ↓ pour sélectionner [Date/Heure].
4. Appuyez sur la touche .

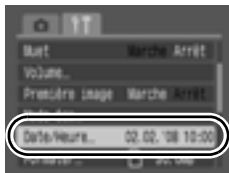









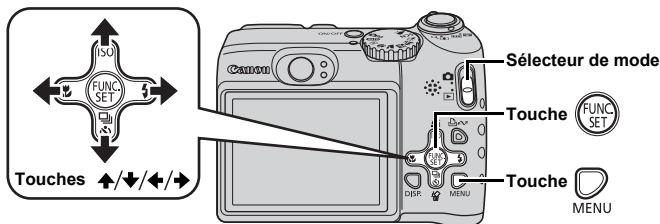

L'écran des paramètres de date/heure apparaît lorsque la pile de date/heure au lithium est déchargée (page 173).

Paramétrage de la langue d'affichage

Vous pouvez changer la langue affichée dans les menus et les messages de l'écran LCD.



1. Positionnez le sélecteur de mode sur  (Lecture).
2. Maintenez la touche  enfoncée et appuyez sur la touche .
3. Utilisez la touche , ,  ou  pour sélectionner une langue.
4. Appuyez sur la touche .

Prise d'images fixes (AUTO Mode)

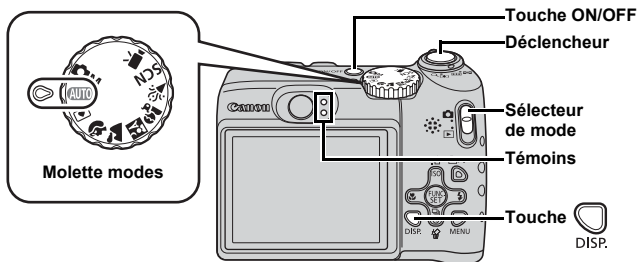

1. Appuyez sur la touche ON/OFF.

- Le son de départ est émis et la première image s'affiche sur l'écran LCD.
- Si vous appuyez une nouvelle fois sur la touche ON/OFF, l'appareil photo est mis hors tension.

2. Sélectionnez un mode de prise de vue.

1. Placez le sélecteur de mode en position  (prise de vue).
2. Positionnez la molette modes sur **AUTO**.



3. Visez le sujet avec l'appareil photo.

Pour éviter le bougé de l'appareil photo
 Maintenez vos bras contre le corps tout en tenant fermement l'appareil photo par les côtés. L'utilisation d'un trépied est également efficace.

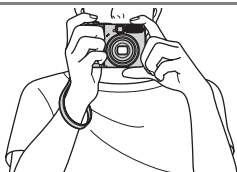

4. Appuyez légèrement sur le déclencheur (à mi-course) pour effectuer la mise au point.

- Une fois la mise au point effectuée, l'appareil photo émet deux signaux sonores et le témoin s'allume.

5. Appuyez à fond sur le déclencheur pour prendre la photo.

- Vous entendez le son du déclencheur et l'image est enregistrée.
- Les images enregistrées s'affichent sur l'écran LCD pendant environ 2 secondes immédiatement après la prise de vue (Enreg. Affichage). Vous pouvez photographier en appuyant sur le déclencheur même lorsqu'une image est affichée.
- Si vous maintenez le déclencheur enfoncé après une prise de vue, l'image continue à s'afficher.
- Le témoin clignote en vert et le fichier s'enregistre sur la carte mémoire.

Pour prendre des images mises au point

L'appareil photo règle automatiquement la mise au point lorsque vous appuyez sur le déclencheur à mi-course*.

* Le déclencheur s'utilise en deux temps. Dans un premier temps, vous appuyez d'abord dessus à mi-course.

Correct

Appuyez à mi-course pour régler la mise au point

Appuyez à fond

Incorrect

Appuyer simplement à fond

Zone AF

Une zone AF s'affiche en vert sur l'écran LCD à la position de mise au point.



Désactivation des sons

Lorsque vous maintenez la touche **DISP.** enfoncée et mettez l'appareil photo sous tension, l'option Muet est réglée sur [Marche]. Vous pouvez changer le réglage dans [Muet] dans le menu Configurer (page 51).

Prise de vue en mode facile

Cet appareil photo comporte un mode de prise de vue, le mode facile, qui sélectionne automatiquement tous les réglages de l'appareil photo à l'exception du flash. Ce mode est idéal pour les utilisateurs novices, ou ceux qui ne font pas de nombreux réglages. Vous pouvez choisir d'utiliser ou non le flash avec la touche , ce qui vous permet de prendre des photos même lorsque la photographie au flash est interdite.

- 1. Positionnez la molette modes sur  (mode facile).**



- 2. Visez le sujet avec l'appareil photo.**
- 3. Appuyez sur le déclencheur à mi-course pour effectuer la mise au point.**
- 4. Appuyez à fond sur le déclencheur.**



Aucun réglage, autres que les réglages du flash, ne peut être effectué en mode facile. Même si vous appuyez sur la touche **MENU** ou **FUNC./SET**, aucun menu ne s'affiche.

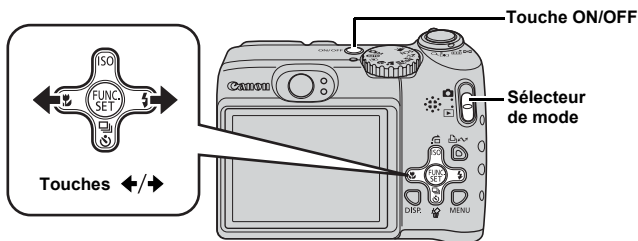

Affichage d'images fixes



1. Appuyez sur la touche ON/OFF.

2. Positionnez le sélecteur de mode sur  (Lecture).

3. Utilisez la touche  ou  pour afficher l'image que vous souhaitez visualiser.

- Utilisez la touche  pour afficher l'image précédente et la touche  pour afficher la suivante.
- Les images avancent plus rapidement si vous maintenez la touche enfoncée, mais elles perdent en finesse.



- Régler [Poursuivre] sur [Dern. visu]* ou [Dern. enr.] dans le menu  permet de spécifier l'image à afficher en mode Lecture. (* Paramètre par défaut)
- Si vous sélectionnez [Dern. visu], la dernière image affichée apparaît (Reprise de la lecture).
- Les actions suivantes affiche l'image la plus récente quels que soient les réglages [Poursuivre].
Prise de vue, changement de carte mémoire, ou modification d'une image sur la carte mémoire à l'aide d'un ordinateur.

Effacement

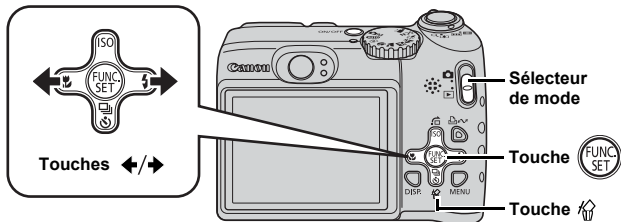

1. Positionnez le sélecteur de mode sur (Lecture).
2. Utilisez la touche ou pour sélectionner une image à effacer, puis appuyez sur la touche .
3. Assurez-vous que l'option [Effacer] est bien sélectionnée, puis appuyez sur la touche .

Pour annuler l'effacement, sélectionnez [Annuler].



Veillez noter qu'il est impossible de récupérer des images effacées. Avant d'effacer une image, assurez-vous que vous souhaitez vraiment la supprimer.

Impression

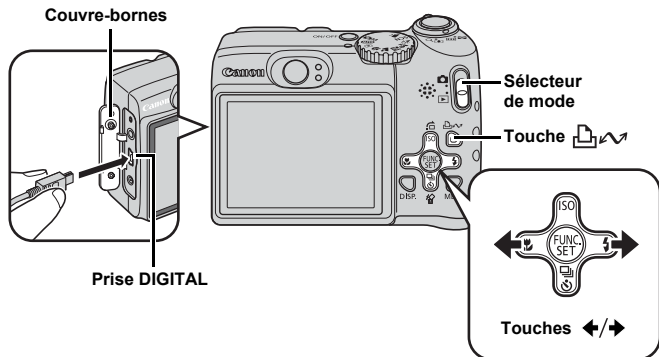

1. Connectez l'appareil photo à une imprimante compatible avec la fonction d'impression directe.

- Ouvrez le couvre-bornes et branchez le câble d'interface à fond.
- Pour consulter les instructions de connexion, reportez-vous au guide d'utilisation de l'imprimante.
- Cet appareil utilisant un protocole standard (PictBridge), vous pouvez l'utiliser avec d'autres imprimantes compatibles PictBridge en plus des imprimantes de marque Canon.

Pour plus de détails, reportez-vous au *Guide d'utilisation de l'impression directe*.

2. Mettez l'imprimante sous tension.

3. Réglez le sélecteur de mode sur (Lecture) et appuyez sur la touche ON/OFF.

- La touche  s'allume en bleu.

4. Utilisez la touche ou pour sélectionner une image à imprimer, puis appuyez sur la touche .

- La touche  clignote en bleu et l'impression démarre.

Impression à partir d'une liste d'impression



Vous pouvez ajouter des images directement à une liste d'impression en appuyant simplement sur la touche  immédiatement après la prise de vue ou la lecture d'une image.



Vous pouvez alors facilement imprimer les images à partir de la liste d'impression, lors de la connexion de l'appareil photo à une imprimante.

Ajout à la liste d'impression



1. Appuyez sur la touche  (photos uniquement).

2. Ajoutez à la liste d'impression.

1. Utilisez la touche  ou  pour sélectionner le nombre de copies imprimées.

2. Utilisez la touche  ou  pour sélectionner [Ajouter].

3. Appuyez sur la touche .

- Pour retirer une image de la liste d'impression, appuyez de nouveau sur la touche , utilisez la touche  ou  pour sélectionner [Supprimer], puis appuyez sur la touche **FUNC./SET**.







Impression d'images dans une liste d'impression

Cette explication est basée sur l'utilisation d'une imprimante Canon SELPHY série ES ou SELPHY CP.

1. Connectez l'appareil photo à l'imprimante.

2. Imprimez l'image.

1. Utilisez la touche  ou  pour sélectionner [Imprimer].

- Vous pouvez utiliser la touche  ou  pour confirmer les images ajoutées à la liste d'impression.

2. Appuyez sur la touche .

- L'impression démarre.
- Si l'impression est suspendue et reprise, elle redémarre à partir de l'image suivante dans la file d'attente.

Nombre de copies à imprimer



Intégration de la date dans les données d'image

Cette section indique comment intégrer des informations de date sur les images lors de leur enregistrement (Cachet date).

- Le cachet de date ne peut pas être supprimé des données d'image une fois qu'il y a été incorporé. Assurez-vous au préalable que la date et l'heure ont été réglées sur l'appareil photo ([page 13](#)).
- Le format d'image est réglé à 2M (1 600 × 1 200) et la compression à Fin (adapté aux impressions au format L ou carte postale).

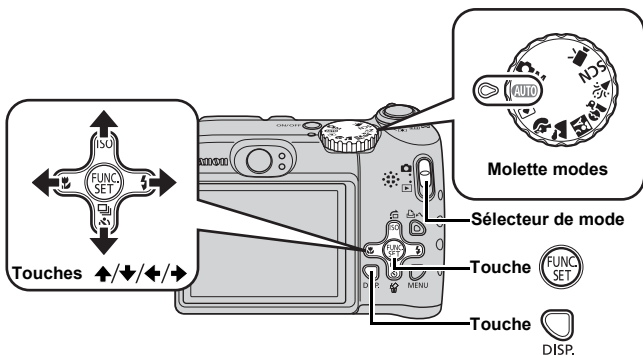











1. Appuyez sur la touche ON/OFF.

2. Sélectionnez un mode de prise de vue.

1. Placez le sélecteur de mode en position  (prise de vue).
2. Positionnez la molette modes sur **AUTO**.

- Vous pouvez également effectuer ce réglage dans d'autres modes de prise de vue (sauf les modes Facile et vidéo).

3. Sélectionnez (Cachet date).

1. Appuyez sur la touche .
2. Utilisez la touche  ou  pour sélectionner .
3. Utilisez la touche  ou  pour sélectionner .
 - La zone qui ne s'imprimera pas s'affiche en gris.
 - Appuyez sur la touche  pour passer à [Date/heure] avec la touche  ou .



Vous pouvez utiliser les méthodes suivantes pour imprimer la date sur des images ne comportant pas de cachet date.

- Avec la fonction DPOF (Digital Print Order Format) de l'appareil photo. Réglez l'option [Date] sur [Marche] dans [Réglages impression] dans le menu  (Imprimer).
- Connectez l'appareil photo à une imprimante et imprimez la date. Reportez-vous au *Guide d'utilisation de l'impression directe*.
- Insérez une carte mémoire dans l'imprimante et imprimez la date. Reportez-vous au guide d'utilisation de l'imprimante.
- Utilisez le logiciel fourni. Reportez-vous au *Guide de démarrage des logiciels*.

Réalisation de vidéos (mode Standard)

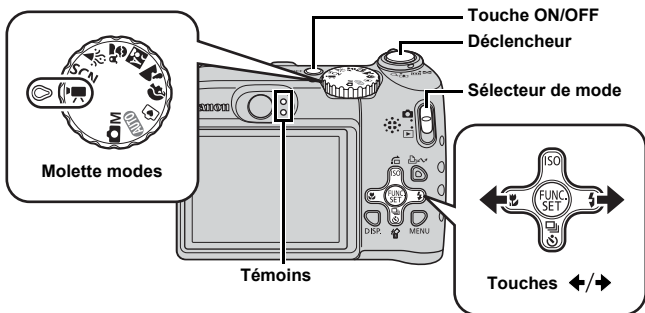

1. Appuyez sur la touche ON/OFF.

2. Sélectionnez un mode de prise de vue.

1. Placez le sélecteur de mode en position  (prise de vue).
2. Positionnez la molette modes sur  (Vidéo).
3. Appuyez sur la touche .
4. Utilisez la touche \leftarrow ou \rightarrow pour sélectionner  (Standard).
5. Appuyez sur la touche .



3. Visez le sujet avec l'appareil photo.



- Ne touchez pas le microphone pendant l'enregistrement.
- N'appuyez sur aucune touche autre que le déclencheur. Le son des touches sera en effet enregistré dans la vidéo.



4. Appuyez sur le déclencheur à mi-course pour effectuer la mise au point.

- Une fois la mise au point effectuée, l'appareil photo émet deux signaux sonores et le témoin s'allume en vert.
- L'exposition, la mise au point et la balance des blancs sont réglés automatiquement.



5. Appuyez à fond sur le déclencheur.

- L'enregistrement commence.
- Pendant l'enregistrement, le temps d'enregistrement écoulé et [● Enr.] s'affiche dans l'écran LCD.

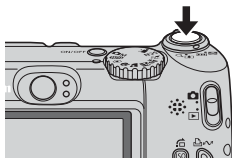

Temps écoulé

6. Appuyez à nouveau à fond sur le déclencheur pour arrêter l'enregistrement.

- Le témoin clignote en vert et les données sont enregistrées sur la carte mémoire.
- L'enregistrement s'arrête automatiquement lorsque le temps d'enregistrement maximal s'est écoulé, ou que la mémoire intégrée ou la carte mémoire est saturée.

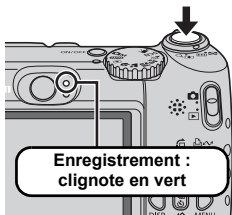

Lecture de vidéos

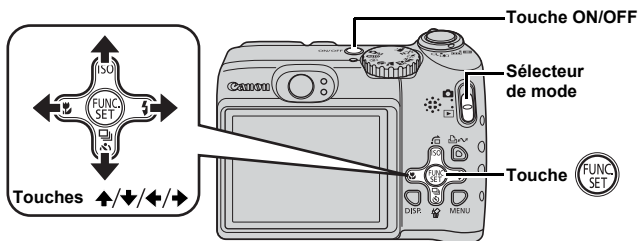

1. Appuyez sur la touche ON/OFF.
2. Positionnez le sélecteur de mode sur (Lecture).
3. Utilisez la touche ou pour afficher une vidéo et appuyez sur la touche .

- Les images accompagnées de l'icône sont des vidéos.



4. Utilisez la touche ou pour sélectionner (Lire) et appuyez sur la touche .

- La lecture de la vidéo commence.
- Si vous appuyez sur la touche **FUNC./SET** pendant la lecture, vous pouvez suspendre et redémarrer la vidéo.
- Vous pouvez régler le volume de lecture avec la touche ou .



Téléchargement d'images sur un ordinateur

Nous vous conseillons d'utiliser le logiciel fourni.

Éléments à préparer

- Appareil photo et ordinateur
- CD-ROM Canon Digital Camera Solution Disk fourni avec l'appareil photo
- Câble d'interface fourni avec l'appareil photo

Configuration système requise

Veillez installer le logiciel sur un ordinateur qui dispose de la configuration minimale suivante.

■ Windows

Système d'exploitation	Windows Vista Windows XP Service Pack 2 Windows 2000 Service Pack 4
Modèle d'ordinateur	Les systèmes d'exploitation mentionnés ci-dessus doivent être pré-installés sur des ordinateurs avec ports USB intégrés.
Processeur	Windows Vista : Pentium 1,3 GHz ou plus Windows XP / Windows 2000 : Pentium 500 MHz ou plus
RAM	Windows Vista : 512 Mo ou plus Windows XP / Windows 2000 : 256 Mo ou plus
Interface	USB
Espace libre sur le disque dur	<ul style="list-style-type: none"> • Canon Utilities - ZoomBrowser EX : 200 Mo ou plus - PhotoStitch : 40 Mo ou plus • Canon Camera TWAIN Driver : 25 Mo ou plus
Affichage	1 024 × 768 pixels/High Color (16 bits) ou plus

■ Macintosh

Système d'exploitation	Mac OS X (v10.3 – v10.4)
Modèle d'ordinateur	Les systèmes d'exploitation mentionnés ci-dessus doivent être pré-installés sur des ordinateurs avec ports USB intégrés.
Processeur	PowerPC G3/G4/G5 ou processeur Intel
RAM	RAM de 256 Mo ou plus
Interface	USB
Espace libre sur le disque dur	<ul style="list-style-type: none"> • Canon Utilities - ImageBrowser : 300 Mo ou plus - PhotoStitch : 50 Mo ou plus
Affichage	1 024 × 768 pixels / 32 000 couleurs ou plus

Préparatifs au téléchargement d'images

Avec Windows 2000, veillez à installer les logiciels avant de connecter l'appareil photo à l'ordinateur.

1. Installation des logiciels

■ Windows

1. Placez le CD-ROM Canon Digital Camera Solution Disk dans le lecteur de CD-ROM de l'ordinateur.
2. Cliquez sur [Installation rapide].
Suivez les messages affichés pour procéder à l'installation.

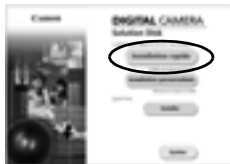

3. Cliquez sur [Redémarrer] ou [Terminer] une fois l'installation terminée.

Lorsque l'installation est terminée, [Redémarrer] ou [Terminer] s'affiche. Cliquez sur le bouton qui apparaît.



4. Retirez le CD-ROM du lecteur lorsque votre écran de bureau normal apparaît.

■ Macintosh

Double-cliquez sur l'icône  dans la fenêtre du CD-ROM. Lorsque l'écran du programme d'installation s'affiche, cliquez sur [Installer]. Suivez les instructions qui s'affichent à l'écran.

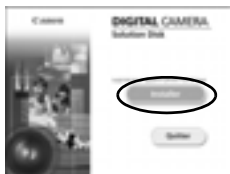

2. Connexion de l'appareil photo à un ordinateur.

1. Branchez le câble d'interface fourni sur le port USB de l'ordinateur et sur la prise DIGITAL de l'appareil photo.

Ouvrez le couvre-bornes de l'appareil photo, puis insérez le câble d'interface à fond dans le connecteur.

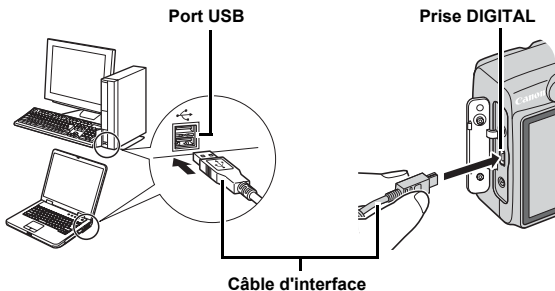

3. Préparatifs du téléchargement d'images.

1. Réglez le sélecteur de mode sur  (Lecture) pour mettre l'appareil photo sous tension.

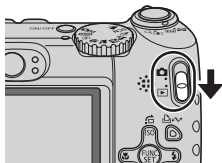

Si la fenêtre Signature numérique introuvable s'affiche, cliquez sur [Oui]. L'installation du pilote USB se termine automatiquement sur l'ordinateur lorsque vous connectez l'appareil photo et ouvrez une connexion.

4. Ouvrez CameraWindow.

■ Windows

Sélectionnez [Canon CameraWindow], puis cliquez sur [OK].



Si la fenêtre ci-dessus ne s'affiche pas, cliquez sur le menu [Démarrer] et sélectionnez [Tous les programmes] ou [Programmes], [Canon Utilities], [CameraWindow], [CameraWindow] et [CameraWindow].

CameraWindow apparaît.



■ Macintosh

CameraWindow apparaît lorsque vous établissez une connexion entre l'appareil photo et l'ordinateur. Dans le cas contraire, cliquez sur l'icône [CameraWindow] du Dock (la barre qui apparaît au bas du bureau).

Les préparatifs du téléchargement d'images sont maintenant terminés. Passez maintenant à la section *Téléchargement d'images à l'aide de l'appareil photo* (page 31) (sauf Windows 2000).



- Reportez-vous au *Guide de démarrage des logiciels* pour obtenir des détails sur le téléchargement d'images à l'aide de l'ordinateur.
- Avec Windows 2000, vous pouvez télécharger des images à l'aide de l'ordinateur.

Téléchargement d'images à l'aide de l'appareil photo (Transfert direct)

Utilisez cette méthode pour télécharger des images à l'aide de l'appareil photo (sauf Windows 2000).

Installez le logiciel avant de télécharger des images pour la première fois par la méthode Transfert direct (page 28).

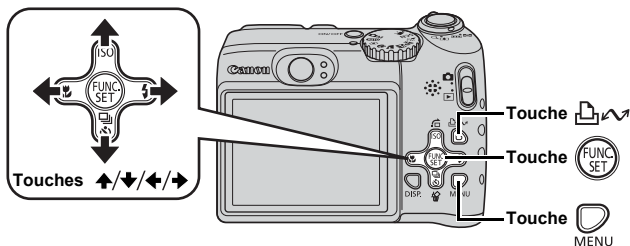

1. Vérifiez que le menu Transfert direct est affiché sur l'écran LCD de l'appareil photo.

- La touche  s'allume en bleu.
- Appuyez sur la touche **MENU** si le menu Transfert direct ne s'affiche pas.

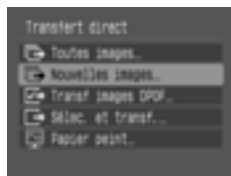





Menu Transfert direct







2. Appuyez sur la touche .

- Les images non précédemment téléchargées se téléchargent sur l'ordinateur.

Vous pouvez également utiliser les options suivantes dans le menu Transfert direct pour choisir la méthode de téléchargement des images.

	Toutes images	Transfère et enregistre toutes les images sur l'ordinateur.
	Nouvelles images	Transfère et enregistre sur l'ordinateur uniquement les images qui n'ont pas été transférées précédemment.
	Transf images DPOF	Transfère et enregistre sur l'ordinateur uniquement les images dotées de paramètres d'ordre de transfert DPOF.
	Sélec. et transf.	Transfère et enregistre sur l'ordinateur des images à mesure que vous les affichez et que vous les sélectionnez.
	Papier peint	Transfère et enregistre sur l'ordinateur des images à mesure que vous les affichez et que vous les sélectionnez. Les images transférées s'affichent en arrière-plan sur le Bureau de l'ordinateur.







Toutes images/Nouvelles images/Transf images DPOF

1. Utilisez la touche  ou  pour sélectionner ,  ou  et appuyez sur la touche .

- Les images sont téléchargées. La touche  clignote en bleu durant le processus de téléchargement.
- Une fois le téléchargement terminé, le menu Transfert direct réapparaît.
- Une pression sur la touche **FUNC./SET** annule un téléchargement en cours.



Sélec. et transf./Papier peint

1. Utilisez la touche  ou  pour sélectionner  ou  et appuyez sur la touche  (ou la touche ).

2. Utilisez la touche ← ou → pour sélectionner les images à télécharger et appuyez sur la touche .

- Les images sont téléchargées. La touche  clignote en bleu durant le processus de téléchargement.



3. Appuyez sur la touche une fois le téléchargement terminé.

- Vous reviendrez au menu Transfert direct.



Seules les images JPEG peuvent être téléchargées en tant que papier peint sur un ordinateur.



L'option sélectionnée à l'aide de la touche  est conservée même lorsque l'appareil photo est mis hors tension. Le paramètre précédent sera appliqué lors du prochain affichage du menu Transfert direct. L'écran de sélection d'images apparaîtra directement si la dernière option sélectionnée était [Sélec. et transf.] ou [Papier peint].

Cliquez sur [×] dans le coin inférieur droit de la fenêtre pour fermer CameraWindow; les images téléchargées s'affichent sur l'ordinateur.

■ Windows



ZoomBrowser EX

■ Macintosh



ImageBrowser

Par défaut, les images téléchargées sont enregistrées dans des dossiers en fonction de la date de la prise de vue.

Carte du système

Accessoires fournis avec l'appareil photo

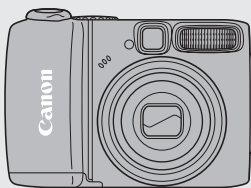

Piles alcalines de
type AA (×2)

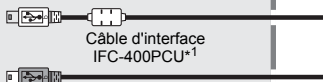

CD-ROM Canon Digital
Camera Solution Disk

Câble AV AVC-DC300*1

Batteries rechargeables et chargeur CBK4-300*4

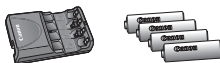

- Chargeur de batteries CB-5AH/
CB-5AHE
- Batteries rechargeables NiMH de
type AA NB-3AH (×4)
- Batteries rechargeables NiMH NB4-
300 (jeu de 4 batteries de type AA)
également disponibles séparément.
- Cet appareil photo nécessite deux
batteries.

Kit adaptateur secteur ACK800



- Adaptateur secteur
compact CA-PS800
- Cordon d'alimentation

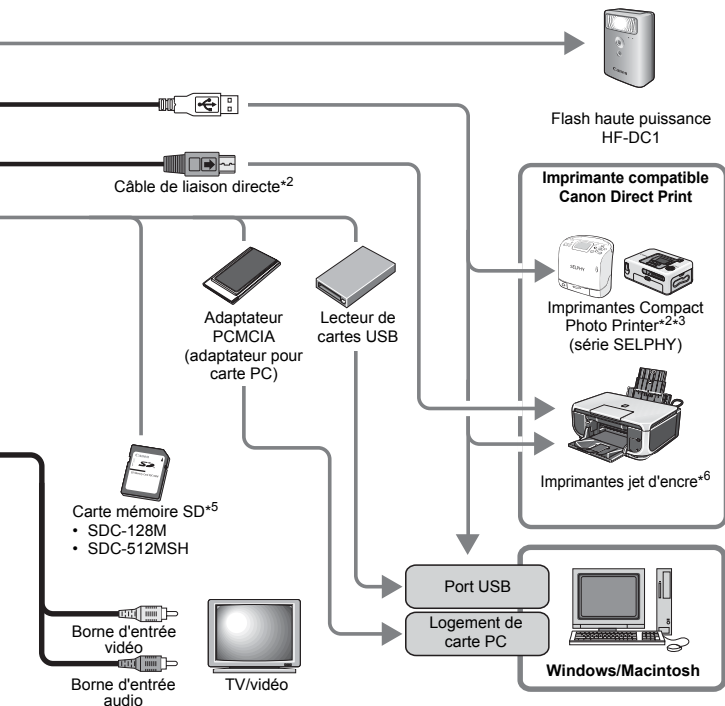

*1 Également disponible à la vente séparément.

*2 Pour plus d'informations sur l'imprimante, reportez-vous au guide d'utilisation fourni avec l'imprimante.

*3 Cet appareil photo peut également être connecté aux imprimantes photo format carte de crédit CP-10/CP-100/CP-200/CP-300.

*4 Le chargeur de batterie CB-2LT/CB-2LTE peut également être utilisé.

*5 N'est pas vendue dans certains pays.

*6 Pour plus d'informations sur l'imprimante et sur les câbles d'interface, reportez-vous au guide d'utilisation fourni avec l'imprimante jet d'encre.

Accessoires en option

Les accessoires suivants sont vendus séparément.

Certains accessoires ne sont pas commercialisés dans certaines régions, ou peuvent ne plus être disponibles.

Flash

- **Flash haute puissance HF-DC1**

Ce flash supplémentaire amovible peut être utilisé pour photographier des sujets qui sont trop éloignés pour que le flash intégré puisse les éclairer.

Alimentation

- **Kit adaptateur secteur ACK800**

Ce kit vous permet de brancher l'appareil photo à une prise de courant standard. Il est notamment recommandé de brancher l'appareil photo en cas d'utilisation prolongée ou lors de la connexion à un ordinateur. (Ne peut pas être utilisé pour charger les batteries de l'appareil photo.)

- **Batteries rechargeables et chargeur CBK4-300**

Ce kit chargeur de batteries dédié comprend un chargeur et quatre batteries rechargeables NiMH (nickel métal-hydrure) de type AA. Idéal pour la prise ou la lecture d'un grand nombre d'images.

Vous pouvez également acheter séparément la batterie NiMH NB4-300, un jeu de quatre batteries NiMH rechargeables de type AA.

Autres accessoires

- **Carte mémoire SD**

Les cartes mémoire SD servent à stocker les images enregistrées par l'appareil photo. Les cartes de marque Canon sont disponibles dans des capacités de 128 Mo et 512 Mo.

- **Câble d'interface IFC-400PCU**

Ce câble vous permet de connecter l'appareil photo à un ordinateur, à une imprimante Compact Photo Printer (série SELPHY) ou à une imprimante jet d'encre (consultez le guide d'utilisation de votre imprimante jet d'encre).

- **Câble AV AVC-DC300**

Ce câble vous permet de connecter l'appareil photo à un téléviseur.

L'utilisation d'accessoires Canon d'origine est recommandée.

Cet appareil photo numérique est conçu pour offrir des performances optimales avec des accessoires Canon authentiques. Canon décline toute responsabilité en cas de dommage subi par ce produit et/ou d'accidents (incendie, etc.) causés par le dysfonctionnement d'un accessoire d'une marque autre que Canon (fuite et/ou explosion d'une batterie, par exemple). Veuillez noter que cette garantie ne s'applique pas aux réparations découlant du dysfonctionnement d'un accessoire d'une marque autre que Canon, même si vous demandez que ces réparations soient effectuées à votre charge.

Imprimantes compatibles avec la fonction d'impression directe

Canon propose les imprimantes décrites ci-après pour une utilisation avec l'appareil photo. Elles sont vendues séparément. Vous pouvez imprimer rapidement et facilement des photos de qualité en connectant ces imprimantes à l'appareil photo à l'aide d'un câble unique et en utilisant les commandes de l'appareil photo.

- **Imprimantes Compact Photo Printer (série SELPHY)**
- **Imprimantes jet d'encre**

Pour plus d'informations, contactez votre revendeur Canon le plus proche.

En savoir plus

Guide des composants

■ Vue avant

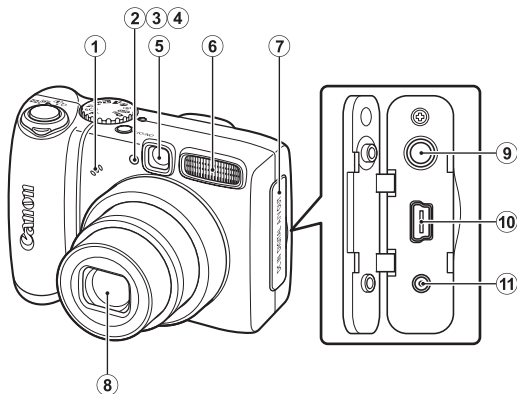

- ① Microphone (pages 24, 122)
- ② Faisceau AF (page 49)
- ③ Lampe atténuateur d'yeux rouges (page 76)
- ④ Indicateur du mode retardateur (page 61)
- ⑤ Fenêtre du viseur (page 41)
- ⑥ Flash (page 59)
- ⑦ Couvre-bornes
- ⑧ Objectif
- ⑨ Prise A/V OUT (sortie audio/vidéo) (page 141)
- ⑩ Prise DIGITAL (page 29)
- ⑪ Prise DC IN (entrée d'alimentation) (page 170)

■ Vue arrière

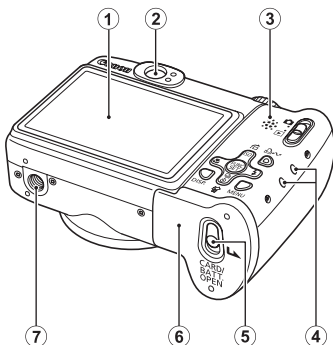

- ① Écran LCD (page 53)
- ② Viseur
- ③ Haut-parleur
- ④ Dispositif de fixation de la dragonne (page 12)
- ⑤ Verrou du couvercle du logement des piles/batteries et de la carte mémoire (page 10)
- ⑥ Couvercle du logement des piles/batteries et de la carte mémoire (page 10)
- ⑦ Filetage pour trépied

Utilisation du viseur

Pour économiser la batterie lors des prises de vue, il est possible d'utiliser le viseur et de désactiver l'écran LCD (page 53).



L'écran LCD peut être recouvert d'un film plastique de protection pour éviter les rayures pendant le transport. Le cas échéant, retirez le film avant d'utiliser l'appareil photo.

■ Commandes

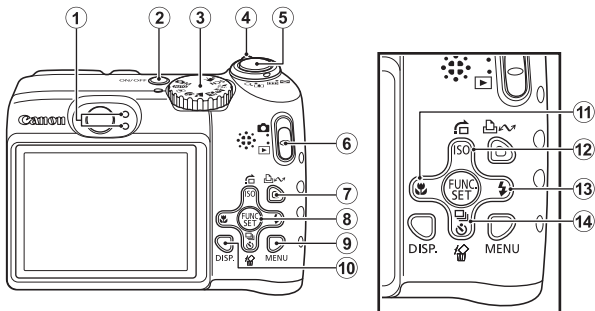

- ① Témoins (page 43)
- ② Touche ON/OFF (page 15)
- ③ Molette modes (pages 15, 66)
- ④ Commande de zoom (page 55, 103)
Prise de vue : (Grand angle) / (Téléobjectif)
Lecture : (Index) / (Agrandissement)
- ⑤ Déclencheur (page 15)
- ⑥ Sélecteur de mode (page 18)
- ⑦ Touche (Imprimer/Partager) (pages 20, 31, 101)
- ⑧ Touche **FUNC./SET** (Fonction/Définir) (page 44)
- ⑨ Touche **MENU** (page 45)
- ⑩ Touche **DISP.** (Affichage) (page 53)
- ⑪ Touche (Macro) / (page 60)
- ⑫ Touche (Saut) / **ISO** / (pages 65, 107)
- ⑬ Touche (Flash) / (page 59)
- ⑭ Touche (Continu) / (Retardateur) / (Effacer une seule image) / (pages 19, 61, 75)

Témoins

Les témoins de l'appareil photo s'allument ou clignotent dans les cas suivants.

• Témoin supérieur

- Vert : Prêt à prendre la photo (l'appareil photo émet deux signaux sonores)/lorsque l'appareil photo est connecté à un ordinateur/lorsque l'affichage est désactivé
- Vert clignotant : Démarrage de l'appareil photo/enregistrement/lecture/effacement/transfert d'une image (en cas de connexion à un ordinateur ou à une imprimante)
- Orange : Prêt à prendre la photo (flash allumé)
- Orange clignotant : Prêt à prendre la photo (avertissement de bougé de l'appareil photo/chargement du flash)

• Témoin inférieur

Jaune : Mode macro/Mode de mémorisation de l'autofocus

Jaune clignotant : Mise au point difficile (l'appareil photo émet un signal sonore)



Ne faites jamais ce qui suit lorsque le témoin clignote en vert.

Ces actions risquent en effet de corrompre les données de l'image.

- Agiter ou secouer l'appareil photo
- Mettre l'appareil photo hors tension ou ouvrir le couvercle du logement de la carte mémoire ou du compartiment de la batterie

Opérations de base

Menus et paramètres

Les menus FUNC., Enreg., Lecture, Impression ou Configurer permettent de régler les paramètres des modes de prise de vue ou de lecture, ainsi que d'autres paramètres tels que les paramètres d'impression, la date, l'heure et les sons.

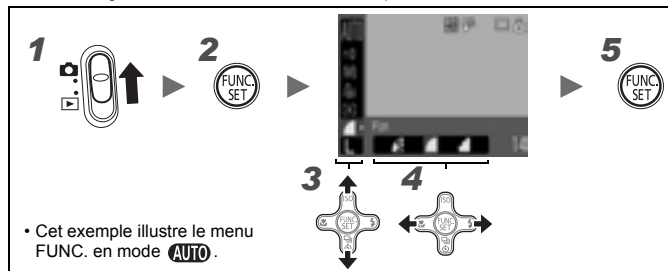

FUNC. Menu (touche)

Ce menu règle de nombreuses fonctions de prise de vue courantes.



1 Réglez le sélecteur de mode sur  (prise de vue) et mettez l'appareil photo sous tension.

2 Appuyez sur la touche .

3 Utilisez la touche  ou  pour sélectionner un élément de menu.

Il peut arriver que des éléments ne soient pas disponibles dans certains modes de prise de vue.

4 Utilisez la touche  ou  pour sélectionner une option pour l'élément de menu.

- Pour certaines options, la touche **DISP.** vous permet de sélectionner des options supplémentaires.

- Après avoir sélectionné une option, vous pouvez appuyer sur le déclencheur pour prendre une photo immédiatement. Après la prise de vue, le menu réapparaît pour vous permettre de modifier les paramètres en toute facilité.

5 Appuyez sur la touche .

Menus Enreg., Lecture, Impression et Configurer (touche)

Ces menus permettent de régler des paramètres pratiques pour la prise de vue, la lecture et l'impression.

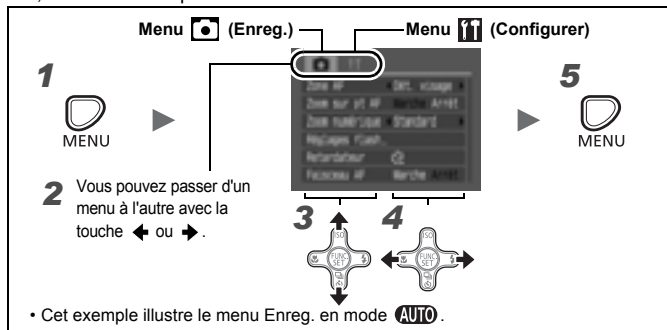

1 Appuyez sur la touche  MENU.



2 Utilisez la touche  ou  pour passer d'un menu à l'autre.

- Vous pouvez également utiliser la commande de zoom pour naviguer entre les menus.



- Les menus suivants sont affichés.

Prise de vue :  Enreg. /  Configurer

Lecture :  Lecture /  Imprimer /  Configurer

3 Utilisez la touche  ou  pour sélectionner un élément de menu.

- Il peut arriver que des éléments ne soient pas disponibles dans certains modes de prise de vue.

4 Utilisez la touche  ou  pour sélectionner une option.

Les éléments de menu suivis de (...) ne peuvent être activés qu'après avoir appuyé sur la touche **FUNC./SET** pour afficher le menu suivant.

Appuyez de nouveau sur la touche **FUNC./SET** pour confirmer le réglage, puis appuyez sur la touche **MENU** pour revenir à l'écran du menu.

5 Appuyez sur la touche  MENU.

Informations affichées sur l'écran LCD et les menus

Modes de prise de vue disponibles >> page 189

Mode de prise de vue

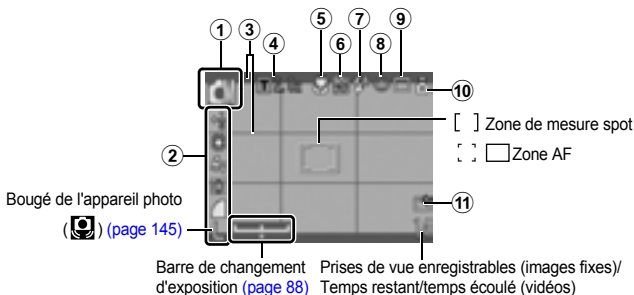







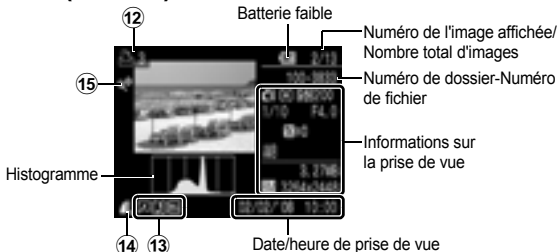

	Informations affichées	Méthode de réglage
①	Mode de prise de vue	Molette modes
②	Correction d'exposition, Pixels d'enregistrement, etc.	Touche FUNC./SET (menu FUNC.)
③	Superpositions d'affichages	Touche MENU (menu Enreg.)
④	Téléconvertisseur numérique (1.6x/2.0x) Facteur de zoom numérique/ Zoom de sécurité	Touche MENU (menu Enreg.)
⑤	Macro	Touche
⑥	Vitesse ISO	Touche ISO
⑦	Flash	Touche
⑧	Correc. yeux rouges	Touche MENU (menu [Réglages flash] dans le menu Enreg.)
⑨	Mode drive	/ Touche
⑩	Rotation auto	Touche MENU (menu Configurer)
⑪	Créer dossier	Touche MENU (menu Configurer)

À propos du témoin de charge de la batterie





Lorsque la charge de la batterie est faible,  clignote en rouge dans l'écran LCD. Changez la batterie le plus tôt possible si vous avez l'intention d'utiliser l'appareil photo pendant une période prolongée.

Mode Lecture (Détailé)



	Informations affichées	Méthode de réglage
12	Liste d'impression	Touche  , Touche MENU (menu Imprimer)
13	Correction des yeux rouges/ Image recadrée () Image avec Mém. Vocal () État de protection ()	Touche MENU (menu Lecture)
14	Compression (photos)/ Pixels d'enregistrement (photos), Vidéo ()	Touche FUNC./SET (menu FUNC.)
15	Catégorie auto () Ma catégorie ()	Touche MENU (menu Enreg.) Touche MENU (menu Lecture)

Les informations suivantes peuvent également être affichées avec certaines images.

	Un fichier dans un format autre que le format WAVE est attaché.
	Image JPEG non conforme à la norme de conception pour les systèmes de fichiers d'appareils photo numériques
	Image RAW
	Type de données non reconnu



Il est possible que les informations relatives aux images prises sur d'autres appareils photo ne s'affichent pas correctement.

Fonction Histogramme

L'histogramme est un graphique qui vous permet d'évaluer la luminosité d'une image. Plus la tendance est à gauche, plus l'image est sombre. Plus la tendance est à droite, plus l'image est claire. À l'aide de la fonction de correction d'exposition, vous pouvez corriger la luminosité de l'image avant la prise de vue ([page 90](#)).

Exemples d'histogrammes



Image sombre



Image équilibrée



Image claire

Mode de prise de vue



Élément	Options	Page de référence
Image fixe		pages 15, 66
Vidéo		pages 24, 71

Menu FUNC.

Enreg.	Élément	Page de référence
Correction d'exposition		page 90
Balance Blancs		page 94
Mes couleurs		page 97
Mode Mesure		page 91
Compression		page 64
Pixels d'enregistrement (image fixe)	 (si la date n'a pas été définie)	page 63
Pixels d'enregistrement (vidéo)		page 74

Menu Enreg.

* Paramètre par défaut

Élément de menu	Options		Page de référence
Zone AF	Dét. Visage*/AiAF/Centre		page 82
Zoom sur pt AF	Marche/Arrêt*		page 78
Zoom numérique			page 55
(Photo)	Standard*/Arrêt/1.6x/2.0x		
(Vidéos)	Standard*/Arrêt (en mode vidéo Standard uniquement)		
Réglages flash	Synchro lente	Marche/Arrêt*	page 76
	Cor. yeux rges	Marche/Arrêt*	
	Par lampe	Marche*/Arrêt	
Retardateur	Intervalle : 0 – 10*, 15, 20, 30 s Nb de vues : 1 – 10 (Le paramètre par défaut est de 3 prises.)		page 61
Faisceau AF	Marche*/Arrêt		page 40
Affichage	Arrêt/ 2* s à 10 s/Maintien		page 16
Lire info	Arrêt*/Détailé/Vérif. map.		page 78
Catégorie auto	Marche*/Arrêt		page 100
Superp. affich			page 99
(Photo)	Arrêt*/Quadrillage/Guides 3:2/Toutes		
(Vidéo)	Arrêt*/Quadrillage		
Régl. Touche 			page 101

Menu Lecture

Élément de menu	Page de référence
Diaporama	page 114
Ma catégorie	page 109
Correc yeux rouges	page 115
Recadrer	page 120
Mém. vocal	page 122
Protéger	page 124
Rotation	page 112
Effacer tout	page 125
Ordre transfer	page 130
Poursuivre	page 18
Transition	page 113

Menu impression

Élément de menu	Résumé	Page de référence
Imprimer	Affiche le menu Impression.	–
Sél. vues & quantité	Configure les paramètres d'impression d'images individuelles lors de leur visualisation.	page 128
Sél. toutes vues	Configure les paramètres d'impression de toutes les images.	
Annuler tout	Supprime tous les paramètres d'impression des images.	
Réglages impression	Définit le style d'impression.	page 126



Menu Configurer

* Paramètre par défaut

Élément de menu	Options	Résumé/Page de référence
Muet	Marche/Arrêt*	Réglez sur [Marche] pour désactiver tous sons d'opérations. (Sauf lorsque le couvercle du logement des piles/batteries et de la carte mémoire est ouvert pendant l'enregistrement.)
Volume	Arrêt / 1 / 2* / 3 / 4 / 5	Permet de régler le volume du son de démarrage, du signal sonore, du son du déclencheur, du son du retardateur et du son de lecture. Le volume ne peut pas être réglé lorsque l'option [Muet] est réglée sur [Marche].
Vol. Démarrage		Permet de régler le volume du son de départ lorsque l'appareil photo est mis sous tension.
Vol. Opération		Permet de régler le volume du signal sonore émis lorsque vous appuyez sur une touche autre que le déclencheur.
Vol. Retard.		Permet de régler le volume du son du retardateur émis 2 secondes avant l'activation du déclencheur.
Son déclenc.		Permet de régler le volume du son émis par l'activation du déclencheur. Ce son n'est pas émis lors de l'enregistrement d'une vidéo.
Vol. Lecture		Permet de régler le volume sonore pour les vidéos et les mém. vocaux.
Première image	Marche*/Arrêt	Définit l'affichage, ou non, de la première image lorsque l'appareil photo est mis sous tension.
Mode éco		
Extinction auto	Marche*/Arrêt	page 132
Affichage OFF	10 s / 20 s / 30 s / 1 min.* / 2 min. / 3 min.	
Date/Heure		page 13

Élément de menu	Options	Résumé/Page de référence
Format		Vous pouvez également opter pour un formatage simple (page 134).
N° fichiers	Continue*/ Réinit. Auto	page 135
Créer dossier		page 137
Créer nouveau dossier	Coche (Marche)/ Pas de coche (Arrêt)	
Création auto	Arrêt*/TLJ/Lundi- Dimanche/Mensuel (l'heure de création peut aussi être réglée)	
Rotation auto	Marche*/Arrêt	page 139
Rétract. obj.	1 minute* / 0 seconde	Permet de régler le délai de rétraction de l'objectif lors du passage du mode de prise de vue au mode de lecture.
Langue		page 14
Système vidéo	NTSC/PAL	page 141
Méthode impr.	Auto*/ 	Voir ci-dessous.
Réinit. tout		page 140

Méthode impr.

La méthode de connexion à l'imprimante peut varier pour l'impression. Bien qu'il ne soit, en principe, pas nécessaire de modifier ce paramètre, sélectionnez  pour l'impression sans bords d'une image prise en mode  (Écran large) sur du papier grand format à l'aide de l'imprimante Canon Compact Photo Printer SELPHY CP750/CP740/CP730/CP720/CP710/CP510/CP520. Ce réglage est conservé en mémoire même après la mise hors tension. Dès lors, pour imprimer dans un format autre que , revenez au mode [Auto] (la méthode de connexion à l'imprimante ne peut pas être modifiée lorsque l'appareil est connecté à l'imprimante).

Utilisation de l'écran LCD

Changement de modes d'affichage de l'écran LCD

Chaque pression de la touche **DISP.** change le mode d'affichage de l'écran LCD. Reportez-vous à *Informations affichées sur l'écran LCD et les menus* pour obtenir des informations détaillées (page 46).

Les écrans suivants sont affichés lors d'une prise de vue en mode **AUTO**.

■ Mode de prise de vue

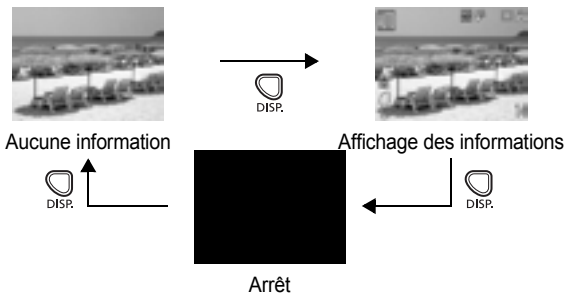

■ Mode de lecture ou Enreg. Affichage (tout de suite après la prise de vue)

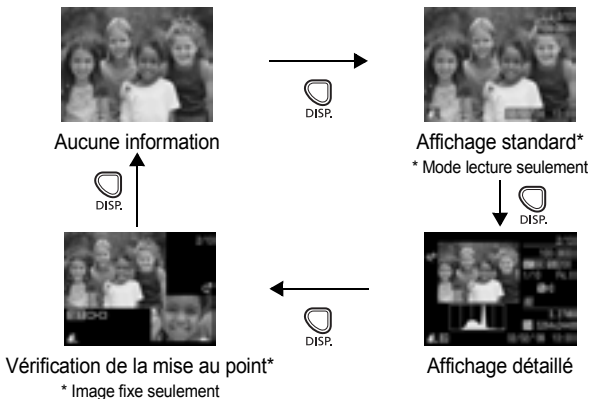



- L'écran LCD ne bascule pas dans un affichage détaillé ou dans un affichage de vérification de la mise au point en affichage agrandi (page 103), ou en mode de lecture d'index (page 104).
- Avertissement sur la surexposition
Les parties surexposées de l'image clignotent dans les cas suivants.
 - Lors de l'affichage d'une image immédiatement après sa prise sur l'écran LCD (affichage détaillé)
 - Lors de l'utilisation de l'affichage détaillé du mode de lecture

Affichage nocturne

Lors d'une prise de vue à la tombée de la nuit ou dans la soirée lorsque l'obscurité complique la visualisation de l'écran LCD, l'option « affichage nocturne »* de l'appareil photo affiche le sujet avec une plus grande luminosité dans l'écran LCD. Cela vous permet de composer une photo dans l'obscurité (ce réglage ne peut pas être désactivé).



* Il se peut que des parasites apparaissent et que les mouvements du sujet semblent irréguliers sur l'écran LCD. Toutefois, cela n'a aucune incidence sur l'image prise. La luminosité de l'image affichée sur l'écran et celle de l'image réellement enregistrée sont différentes.

Fonctions de prise de vue fréquemment utilisées

Utilisation du zoom optique

Le zoom peut être réglé à une distance focale comprise entre 35 – 140 mm (équivalent en format 24 × 36 mm). La barre de zoom s'affiche lorsque vous appuyez sur la commande de zoom.

1 Déplacez la commande de zoom vers ou .

-  Téléobjectif : effectue un zoom avant.
-  Grand angle : effectue un zoom arrière.

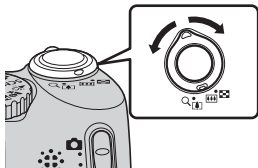

Utilisation du Zoom numérique Téléconvertisseur numérique



Modes de prise de vue disponibles [» page 189](#)

Vous pouvez prendre des photos en combinant le zoom numérique et le zoom optique. Les caractéristiques de prise de vue et distances focales (équivalent en format 24 × 36 mm) disponibles sont les suivantes.

Réglage	Distance focale	Caractéristiques de prise de vue
Standard	35 – 560 mm	Permet de réaliser des prises de vue avec un facteur d'agrandissement jusqu'à 16x en utilisant simultanément le zoom numérique et le zoom optique.
Arrêt	35 – 140 mm	Permet de réaliser des prises de vue sans zoom numérique.
1.6x	56 – 224 mm	Le zoom numérique reste fixe par rapport au coefficient de zoom sélectionné, tandis que la distance focale varie jusqu'au téléobjectif maximal.
2.0x	70 – 280 mm	Ce réglage vous permet de sélectionner une vitesse d'obturation plus rapide et de réduire les risques de bougé de l'appareil photo par rapport à une prise de vue réalisée sous le même angle avec le paramètre [Standard] ou [Arrêt].



À propos du zoom de sécurité

Selon le nombre de pixels d'enregistrement choisi, vous pouvez passer du zoom optique au zoom numérique sans vous soucier de vous arrêter à un facteur de début de détérioration de la qualité de l'image (Zoom de sécurité).



 s'affiche lors de l'atteinte du facteur de zoom maximal sans détérioration de la qualité de l'image. Une nouvelle pression sur la commande de zoom vers l'avant  vous permet de zoomer encore plus (non disponible en ). Selon le nombre de pixels d'enregistrement choisi, la zone Zoom de sécurité varie de la façon suivante.

Facteur de zoom de sécurité

Pixels d'enregistrement	Zoom optique	Zoom numérique
L	4.0x	
M1	5.0x	
M2	6.4x	
M3	8.2x	
S		16x

 : zone sans détérioration  : zone avec détérioration



- Le zoom numérique ne peut pas être utilisé lorsque l'écran LCD est éteint.
- Le zoom numérique ne peut pas être utilisé dans les modes  (Cachet date) ou  (Écran large).



Prise de vue avec le zoom numérique

1 Sélectionnez [Zoom numérique].

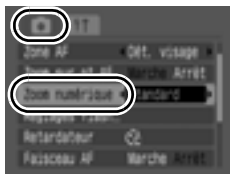
1. Appuyez sur la touche  MENU.
2. Dans le menu , utilisez la touche  ou  pour sélectionner [Zoom numérique].



2 Effectuez les réglages.

1. Utilisez la touche  ou  pour sélectionner [Standard].
2. Appuyez sur la touche  MENU.

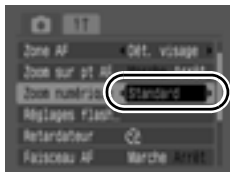

3 Déplacez la commande de zoom vers et prenez une photo.





- Le paramètre des zooms numérique et optique combinés s'affichent sur l'écran LCD.
- L'image peut perdre en finesse selon le réglage du nombre de pixels d'enregistrement choisi (le facteur de zoom apparaît en bleu).
- Actionnez la commande de zoom vers  pour effectuer un zoom arrière.



Prise de vue avec le téléconvertisseur numérique



Le téléconvertisseur numérique fait appel au zoom numérique pour obtenir des effets d'un convertisseur télé (objectif utilisé en photographie au téléobjectif).

1 Sélectionnez [Zoom numérique].

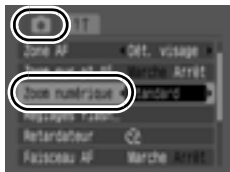
1. Appuyez sur la touche  .
2. Dans le menu , utilisez la touche  ou  pour sélectionner [Zoom numérique].



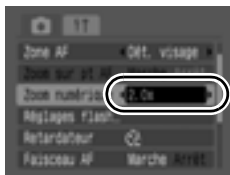

2 Effectuez les réglages.

1. Utilisez la touche  ou  pour sélectionner [1.6x] ou [2.0x].
2. Appuyez sur la touche  .



3 Modifiez l'angle de vue à l'aide de la commande de zoom, puis prenez la photo.

-  et le facteur de zoom apparaît sur l'écran LCD.
- L'image peut être grossière selon les pixels d'enregistrement sélectionnés (l'icône  et le facteur de zoom apparaissent en bleu).



⚡ Utilisation du flash



Modes de prise de vue disponibles >> [page 189](#)

1 Appuyez sur la touche ⚡.

1. Utilisez la touche ◀ ou ▶ pour sélectionner les réglages de flash.

⚡A : [Auto]

⚡ : [Marche]

⊕ : [Arrêt]



- Vous pouvez configurer des paramètres détaillés pour le flash lorsque vous appuyez sur la touche **MENU** alors que cet écran s'affiche ([page 76](#)).



Il est conseillé de prendre la photo après avoir fixé l'appareil photo à un trépied ou à un autre dispositif si l'icône d'avertissement de bougé de l'appareil photo (📷) apparaît.

Prise de vue en gros plan (Macro)



Modes de prise de vue disponibles >> page 189





Utilisez ce mode pour réaliser des gros plans de fleurs ou de petits objets. La zone d'image à la distance de prise de vue minimale de l'extrémité de l'objectif au sujet (5 cm) (2,0 po.) est de 59 × 44 mm (2,3 × 1,7 po.).

1 Appuyez sur la touche .

1. Utilisez la touche  ou  pour sélectionner .



Pour annuler le mode Macro

Appuyez sur la touche  et utilisez la touche  ou  pour sélectionner  (Normal).





- Utilisez l'écran LCD pour composer des gros plans en mode macro car la vue obtenue dans le viseur peut ne pas correspondre exactement à l'image prise.
- L'utilisation du flash en mode macro peut provoquer l'assombrissement des bords de l'image.



Utilisation du retardateur

Modes de prise de vue disponibles >> [page 189](#)

Vous pouvez définir d'avance l'intervalle et le nombre de prises de vue souhaitées.

	<p>Retardateur 10 sec : l'obturateur se déclenche 10 secondes après l'activation du déclencheur.</p> <ul style="list-style-type: none"> • 2 secondes avant l'activation du déclencheur, le son du retardateur et le témoin s'accélèrent.
	<p>Retardateur 2 sec : l'obturateur se déclenche 2 secondes après l'activation du déclencheur.</p> <ul style="list-style-type: none"> • Le retardateur émet un signal sonore rapide et le témoin du retardateur clignote lorsque le déclencheur est enfoncé et l'obturateur s'active 2 secondes plus tard.
	<p>Retardat. personnalisé : vous pouvez changer l'intervalle (0 – 10, 15, 20, 30 s) et le nombre de prises de vue (1 – 10) .</p> <ul style="list-style-type: none"> • Lorsque l'intervalle défini est supérieur à 2 secondes pour l'option [Intervalle], le son du retardateur s'accélère 2 secondes avant l'activation de l'obturateur. Si vous avez défini plusieurs prises de vue sous l'option [Nb de vues], le son est uniquement audible pour la première.

1 Sélectionnez le mode Retardateur.





1. Appuyez sur la touche .
2. Utilisez la touche  ou  pour changer le mode du retardateur.
 - Lorsque cet écran s'affiche, appuyez sur la touche **MENU** pour définir le retardateur personnalisé ([page 62](#)).



2 Prenez une photo.

- Lorsque vous appuyez à fond sur le déclencheur, le témoin du retardateur clignote.*
- * Lorsque [Par lampe] est réglé sur [Marche] dans [Réglages flash] du menu Enreg., la lampe du retardateur s'allume pendant 2 secondes avant le déclenchement du flash (page 76).

Pour annuler le retardateur :

Appuyez sur la touche  et la touche  ou  pour sélectionner .





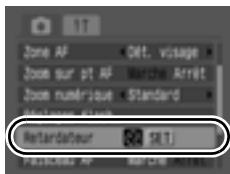

Modification de l'intervalle et du nombre de prises de vue ()

1 Sélectionnez [Retardateur].

1. Appuyez sur la touche .
2. Dans le menu , utilisez la touche  ou  pour sélectionner [Retardateur].
3. Appuyez sur la touche .



2 Effectuez les réglages.

1. Utilisez la touche  ou  pour sélectionner [Intervalle] ou [Nb de vues], et la touche  ou  pour modifier les réglages.
2. Appuyez sur la touche .
3. Appuyez sur la touche .

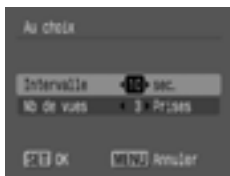

Si l'option [Nb de vues] est définie sur 2 prises ou plus, les événements suivants se produisent.

- L'exposition et la balance des blancs conservent les paramètres sélectionnés pour la première prise.
- Si vous utilisez le flash, l'intervalle entre les prises de vue s'allonge.
- L'intervalle entre les prises de vue peut s'allonger à mesure que la mémoire intégrée de l'appareil photo se remplit.
- La prise de vue s'interrompt automatiquement lorsque la carte mémoire est pleine.

Changement des pixels d'enregistrement (photos)









Modes de prise de vue disponibles >> page 189

1 Sélectionnez les pixels d'enregistrement.

1. Appuyez sur la touche .
2. Utilisez la touche  ou  pour sélectionner  et la touche  ou  pour changer les pixels d'enregistrement.
3. Appuyez sur la touche .



Valeurs approximatives des pixels d'enregistrement

Pixels d'enregistrement			But*
 Élevée	8 M	3 264 × 2 448	Résolution élevée  Basse
 Moyenne 1	5 M	2 592 × 1 944	
 Moyenne 2	3M	2 048 × 1 536	
 Moyenne 3	2 M	1 600 × 1 200	
 Petit	0,3 M	640 × 480	
 Cachet date	2 M	1 600 × 1 200	Impression d'image avec cachet date (page 22), au format L ou au format carte postale (vous pouvez vérifier la zone d'impression à un rapport largeur-hauteur de 3:2 lors de la prise de vue).
 Écran large		3 264 × 1 832	Imprimer sur du papier grande largeur (vous pouvez vérifier la composition à un rapport largeur-hauteur de 16:9. Les zones qui ne sont pas enregistrées apparaissent sur l'écran LCD sous forme de bordure noire.)

 : Des nombres de pixels d'enregistrement approximatifs sont indiqués. (M est l'abréviation de mégapixels.)

* Les formats de papier varient selon les pays.



- Reportez-vous à la section *Cartes mémoires et performances estimées* (page 181)
- Reportez-vous à la section *Tailles des données d'image (estimation)* (page 182).

Changement de la compression (photos)



Modes de prise de vue disponibles >> page 189

1 Sélectionnez un réglage de compression.

1. Appuyez sur la touche .
2. Utilisez la touche  ou  pour sélectionner  et la touche  ou  pour changer l'option.
3. Appuyez sur la touche .



Valeurs approximatives des paramètres de compression

Compression		But
 Super-Fin	Haute qualité ↑ ↓	Prendre des photos de qualité supérieure
 Fin		Prendre des photos de qualité normale
 Normal	Normal	Prendre un plus grand nombre de photos



- Reportez-vous à la section *Cartes mémoires et performances estimées* (page 181)
- Reportez-vous à la section *Tailles des données d'image (estimation)* (page 182).

ISO Réglage de la vitesse ISO



Modes de prise de vue disponibles >> page 189

Augmentez la vitesse ISO pour utiliser une vitesse d'obturation en mode rapide lorsque vous souhaitez réduire l'impact des mouvements de l'appareil photo ou éviter d'obtenir des sujets flous, ou pour désactiver le flash lors de prises de vue dans des endroits sombres.

1 Appuyez sur la touche ISO

1. Utilisez la touche \uparrow ou \downarrow pour sélectionner la vitesse ISO.

- Lorsque vous sélectionnez **ISO AUTO** (Auto) ou **ISO HI** (Sens. ISO élevée auto), l'appareil photo définit la vitesse ISO optimale pour le niveau de luminosité lors de la prise de vue. Comme la vitesse ISO augmente automatiquement dans les lieux obscurs, la vitesse d'obturation augmente, réduisant ainsi le bougé de l'appareil photo et le flou du sujet.
- Sélectionnez **ISO AUTO** pour placer la priorité sur la qualité de l'image.
- Lorsque vous sélectionnez **ISO HI**, l'appareil photo détecte également le mouvement et définit la vitesse ISO optimale. À mesure que la vitesse d'obturation augmente*, les risques de bougé de l'appareil photo ou de photos floues dus au mouvement du sujet sont davantage réduits que lors de la prise de vue de la même scène en mode automatique.

* Il est possible qu'il y ait davantage de parasites dans l'image prise qu'avec le paramètre **ISO AUTO**.



- L'appareil photo applique automatiquement un traitement de réduction de bruit lors d'une prise de vue à une vitesse ISO élevée.
- Si l'appareil photo est réglé sur **ISO AUTO** ou **ISO HI**, la vitesse ISO automatiquement réglée par l'appareil photo s'affiche lors d'une pression à mi-course sur le déclencheur ou dans les informations de lecture.

Prise de vue Utilisation de la molette modes

Molette modes



L'appareil photo sélectionne les paramètres automatiquement.

AUTO : Auto ([page 15](#))

: Facile ([page 17](#))

■ Zone dédiée à l'image

Lorsque le mode Prise de vue sélectionné est adapté aux conditions, l'appareil photo règle automatiquement les paramètres pour une prise de vue optimale.

: Portrait

: Paysage

: Mode Nuit

: Enfants & animaux

: Intérieur

SCN : Scène ([page 67](#))

: Nocturne

: Coucher de soleil

: Feuillages

: Neige

: Plage

: Feu d'artifice

: Aquarium

: Vidéo ([pages 24, 71](#))

Vous permet de sélectionner vous-même les paramètres tels que la correction d'exposition, la balance des blancs ou les réglages Mes couleurs.

M : Manuel ([page 70](#))

Modes de prise de vue pour des scènes spécifiques



Modes de prise de vue disponibles >> page 189

Lorsque le mode Prise de vue sélectionné est adapté aux conditions, l'appareil photo règle automatiquement les paramètres pour une prise de vue optimale.

, , , , ou SCN (Scène)

1 Positionnez la molette modes sur , , , , ou SCN.



SCN :

1. Appuyez sur la touche .
2. Utilisez ou pour sélectionner et ou pour sélectionner le mode Scène.
3. Appuyez sur la touche .



Portrait

Adoucit l'image pour les portraits.



Paysage

Mode optimisé pour photographier de grands paysages contenant des sujets proches et éloignés.



Mode Nuit

Permet d'effectuer des prises de vue lorsque les sujets sont dans la pénombre ou contre un arrière-plan nocturne, afin de réduire l'impact des mouvements de l'appareil photo lors d'un ferme maintien de l'appareil photo sans utiliser de trépied.



Enfants & animaux

Permet de profiter de toutes les occasions de photographier des sujets en mouvement, comme des enfants ou des animaux.



Intérieur

Permet d'éviter les « bougés » et conserve les teintes réelles du sujet lors des prises de vue dans des conditions d'éclairage fluorescent ou au tungstène.



Nocturne

Utilisez ce mode pour capturer des personnes avec en toile de fond un ciel du soir ou une scène nocturne. Le flash est dirigé sur la personne et la vitesse d'obturation est lente, ce qui permet de réaliser une magnifique prise de vue tant de la personne que du cadre.

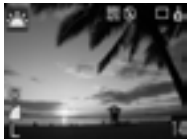

Coucher de soleil

Permet de photographier des couchers de soleil dans des couleurs vives.



Feuillages

Prend des photos d'arbres et de feuilles, par exemple de nouvelles pousses, des feuilles mortes ou une nouvelle floraison, dans des couleurs éclatantes.



Neige

Prend des photos sans teinte bleue et sans que les sujets n'apparaissent sombres par rapport à un arrière-plan neigeux.



Plage

Prend des photos sans que les sujets n'apparaissent sombres près de l'eau ou du sable où la réverbération du soleil est forte.



Feu d'artifice







Capture le feu d'artifice dans le ciel de façon impeccable et avec une exposition optimale.



Aquarium

Sélectionne les valeurs optimales pour la vitesse ISO, la balance des blancs et la balance des couleurs pour photographier des poissons et d'autres éléments dans un aquarium intérieur.



- La vitesse d'obturation est lente en mode  et . Utilisez toujours un trépied pour éviter que l'appareil photo ne bouge.
- En mode , ,  ou , la vitesse ISO peut augmenter et provoquer des parasites dans l'image en fonction de la scène photographiée.

M Prise de vue en mode Manuel

Modes de prise de vue disponibles >> [page 189](#)

Vous permet de sélectionner vous-même les paramètres tels que la correction d'exposition, la balance des blancs ou les réglages Mes couleurs.

- 1** Positionnez la molette modes sur  M.



- 2** Prenez une photo.

Enregistrement de vidéos

Modes de prise de vue disponibles >> [page 189](#)

Les modes Vidéo suivants sont disponibles.

La durée d'enregistrement varie en fonction de la carte mémoire utilisée ([page 182](#)).

Standard

Vous pouvez sélectionner les pixels d'enregistrement et enregistrer jusqu'à saturation de la carte mémoire*¹.

Le zoom numérique peut être utilisé pour les prises de vue effectuées dans ce mode ([page 55](#)).

- Taille maximale : 4 Go/vidéo*²

Compact

Dans la mesure où le nombre de pixels d'enregistrement et le volume de données sont faibles, ce mode est idéal pour envoyer des vidéos par courrier électronique sous forme de pièces jointes ou lorsque la capacité de la carte mémoire est faible.

- Durée maximale du clip : 3 minutes





*1 Lorsqu'une carte mémoire à vitesse très élevée est employée, telle que la carte recommandée SDC-512MSH.

*2 Même si la taille du fichier n'a pas atteint 4 Go, l'enregistrement s'arrête lorsque la durée d'enregistrement atteint une heure. En fonction de la capacité de la carte mémoire et de la vitesse d'écriture des données, l'enregistrement peut s'interrompre avant que la taille du fichier atteigne 4 Go ou que la durée d'enregistrement atteigne une heure.

1 Positionnez la molette modes sur .



2 Sélectionnez un mode Vidéo.

1. Appuyez sur la touche .
2. Utilisez  ou  pour sélectionner  et  ou  pour sélectionner le mode vidéo.
3. Appuyez sur la touche .



3 Prenez une photo.

- Si vous appuyez sur le déclencheur à mi-course, les paramètres d'exposition, de mise au point et de balance des blancs sont automatiquement réglés.
- Si vous enfoncez entièrement le déclencheur, l'enregistrement simultané de la vidéo et du son démarre.
- Lors de la prise de vue, la durée d'enregistrement et [●ENR] s'affichent sur l'écran LCD.
- Appuyez à nouveau à fond sur le déclencheur pour arrêter l'enregistrement. L'enregistrement s'interrompt automatiquement dans les cas suivants.
 - Lorsque la durée d'enregistrement maximale ou la capacité d'enregistrement maximale est atteinte.
 - Lorsque la mémoire intégrée ou la carte mémoire est pleine



- Pour enregistrer un clip vidéo, il est conseillé d'utiliser une carte mémoire qui a été formatée dans l'appareil photo ([page 134](#)). La carte fournie avec l'appareil photo peut être utilisée sans formatage supplémentaire.
- Veillez à respecter les points suivants lors de l'enregistrement.
 - Essayez de ne pas toucher le microphone ([page 40](#)).
 - N'appuyez sur aucune touche autre que le déclencheur. Le son des touches sera en effet enregistré dans la vidéo.
 - L'appareil photo règle automatiquement l'exposition et la balance des blancs en fonction des conditions de prise de vue pendant l'enregistrement. Notez cependant que les sons émis lors du réglage de l'exposition par l'appareil photo risquent également d'être enregistrés.
- Les réglages de la mise au point et du zoom optique conservent, pour les images suivantes, les valeurs sélectionnées pour la première image.



- Réglez le zoom avant la prise de vue. Le facteur combiné du zoom optique et du zoom numérique s'affiche sur l'écran LCD. Lorsque le facteur de zoom s'affiche en bleu, l'image se détériore.
- Vous pouvez utiliser le zoom numérique pendant la prise d'une vidéo en mode  uniquement.
- QuickTime est requis pour lire les vidéos (type de données : AVI/ méthode de compression : Motion JPEG) sur un ordinateur (Windows 2000 uniquement).

Changement des valeurs Pixels d'enregistrement / cadences

Vous pouvez modifier le nombre de pixels d'enregistrement et la cadence lorsque le mode Vidéo est réglé sur  (Standard). La cadence peut être réglée selon les pixels d'enregistrement.





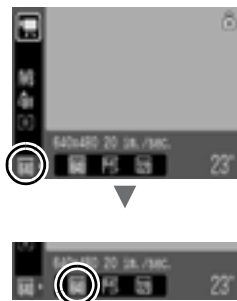

1 Sélectionnez les pixels d'enregistrement.

1. Appuyez sur la touche .
2. Utilisez la touche  ou  pour sélectionner  et la touche  ou  pour changer les pixels d'enregistrement.
3. Appuyez sur la touche .



Pixels d'enregistrement de vidéo et cadences

La cadence indique le nombre d'images enregistrées ou lues chaque seconde. Plus la cadence est élevée, plus le mouvement semble fluide.

 Standard	 *1	640 × 480 pixels d'enregistrement, 20 images/s
	 *2	640 × 480 pixels d'enregistrement, 20 images/s LP
 Compact		320 × 240 pixels d'enregistrement, 30 images/s
		160 × 120 pixels d'enregistrement, 15 images/s

*1 Paramètre par défaut.

*2 Si vous placez la priorité sur la longueur de la vidéo plutôt que sur la qualité de l'image, sélectionnez . Ce mode vous permet de réaliser des vidéos deux fois plus longues qu'avec les autres modes, pour un fichier de la même taille.



- Reportez-vous à la section *Cartes mémoires et performances estimées* (page 182).
- Reportez-vous à la section *Tailles des données d'image (estimation)* (page 182).

Fonctions de prise de vue avancées

Prise de vue continue



Modes de prise de vue disponibles >> [page 189](#)

Dans ce mode, l'appareil photo prend des clichés en continu lorsque le déclencheur est maintenu enfoncé.



Si vous utilisez la carte mémoire recommandée*, vous pouvez prendre des photos en continu (prise de vue en continu de manière fluide) à un intervalle déterminé jusqu'à ce que la carte soit pleine ([page 181](#)).

*Carte mémoire recommandée :

Carte mémoire SDC-512MSH à vitesse très élevée (vendue séparément) à laquelle un formatage simple ([page 134](#)) est appliqué immédiatement avant la prise de vue.

- Sauf le mode  (Haute/Super fine).
- Ce réglage reflète les critères de prise de vue standard établis par Canon. Les résultats réels peuvent varier en fonction du sujet et des conditions de prise de vue.
- L'interruption brutale de la prise de vue en continu ne signifie pas nécessairement que la carte mémoire est pleine.

1 Appuyez sur la touche .

1. Utilisez la touche  ou  pour sélectionner .



2 Prenez une photo.

- L'appareil photo continue d'enregistrer des images successives tant que vous maintenez le déclencheur enfoncé. L'enregistrement s'interrompt lorsque vous relâchez le déclencheur.

Pour annuler la prise de vue en continu :

Suivez l'étape 1 pour sélectionner .



- L'intervalle entre les prises de vue s'allonge à mesure que la mémoire intégrée de l'appareil photo se remplit.
- Si vous utilisez le flash, l'intervalle entre les prises de vue s'allonge car le flash doit se charger.

Réglage du flash



Modes de prise de vue disponibles >> [page 189](#)

Vous pouvez effectuer des réglages de flash détaillés en fonction des conditions de prise de vue.

Réglages flash

Synchro lente	Le flash est utilisé avec des vitesses d'obturation lentes pour prendre la photo. Cela réduit le risque que seul l'arrière-plan apparaisse sombre lors d'une prise de vue nocturne ou à l'intérieur.	L'utilisation de la Synchro lente augmente les risques de bougé de l'appareil. Il est conseillé d'utiliser un trépied.
Cor. yeux rges	Recherche et corrige automatiquement les yeux rouges dans l'image lors du déclenchement du flash.	-
Par lampe	Cette fonction permet d'atténuer la lumière du flash qui se reflète dans les yeux des sujets et qui les fait apparaître rouges.	Lorsque cette fonction est réglée sur [Marche], la lampe de réduction des yeux rouges s'allume en revanche avant le déclenchement du flash.



À propos de la correction des yeux rouges

- Lorsque [Cor. yeux rges] est réglé sur [Marche], seule l'image corrigée est enregistrée sur la carte mémoire.
- Si la zone autour des yeux est rouge, par exemple lors de l'utilisation d'ombre à paupière rouge, cette zone risque également d'être corrigée. Dans ce cas, réglez [Cor. yeux rges] sur [Arrêt].
- Les yeux rouges peuvent ne pas être automatiquement détectés ou risquent de ne pas être entièrement corrigés sur certaines images. Dans ce cas, vous pouvez corriger les images avec [Correc yeux rouges] dans le menu  ([page 115](#)).



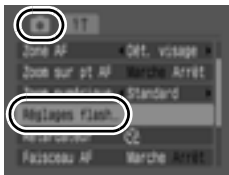

Affichage et réglage de [Réglages flash]

1 Sélectionnez [Réglages flash].

1. Appuyez sur la touche  .
2. Dans le menu  , utilisez la touche  ou  pour sélectionner [Réglages flash].
3. Appuyez sur la touche  .



2 Effectuez les réglages.

1. Utilisez la touche  ou  pour sélectionner l'option.
2. Utilisez la touche  ou  pour effectuer le réglage.
3. Appuyez sur la touche  .

Exemple en mode Av



3 Appuyez sur la touche .



[Réglages flash] peut également être affiché en appuyant sur la touche  , suivie de la touche **MENU**.

Vérification de la mise au point et de l'expression







Modes de prise de vue disponibles >> page 189

Vous pouvez effectuer un zoom sur l'affichage de la zone AF pour vérifier la mise au point lors de la prise de vues ou immédiatement après la prise d'une photo.

Zoom sur la zone AF et prise de vue



Lorsque [Zone AF] est réglé sur [Dét. visage] ou [Centre], la zone AF peut être agrandie pour vérifier la mise au point lors de la prise de vue. Lorsque vous souhaitez capturer des expressions de visage, régler [Zone AF] sur [Dét. visage]. Lorsque vous souhaitez vérifier la mise au point tout en effectuant une prise de vue en mode macro, réglez [Zone AF] sur [Centre].

1 Sélectionnez [Zoom sur pt AF].

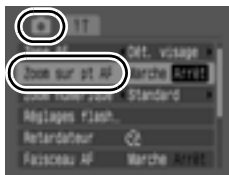
1. Appuyez sur la touche  .
2. Dans le menu , utilisez la touche  ou  pour sélectionner [Zoom sur pt AF].



2 Effectuez les réglages.

1. Utilisez la touche  ou  pour sélectionner [Marche].
2. Appuyez sur la touche  .

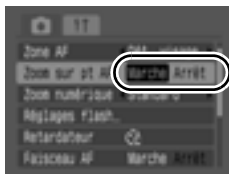

3 Appuyez sur le déclencheur jusqu'à mi-course.

- Une pression à mi-course sur le déclencheur agrandit une section de l'affichage selon les paramètres du mode Zone AF suivants (page 82).
 - [Dét. visage] : le visage détecté comme sujet principal apparaît agrandi.
 - [Centre] : le centre de l'image apparaît agrandi dans l'écran LCD.

4 Appuyez à fond sur le déclencheur.



La zone AF ne peut pas être agrandie dans les circonstances suivantes :

- Lorsque [Zone AF] est réglé sur [Dét. visage] et qu'un visage n'est pas détecté, ou lorsque le visage est extrêmement grand par rapport à la composition globale.
- Lorsque l'appareil photo ne peut pas effectuer une mise au point.
- Lorsque le zoom numérique est utilisé.
- Lorsque l'écran LCD est désactivé.
- Lorsqu'un téléviseur est utilisé comme affichage.

Vérification de la mise au point immédiatement après la prise de vue (Vérif. map.)

Vous permet de vérifier la mise au point d'une image prise. Il est également facile de vérifier l'expression des visages et de vérifier l'absence d'yeux fermés lors d'une prise de vue car une zone de la taille du visage s'affiche lorsque le mode Zone AF frame est réglé sur [Dét. visage] (page 82).



Il est recommandé de définir d'avance [Affichage] sur [Maintien] dans le menu .

1 Sélectionnez [Lire info].

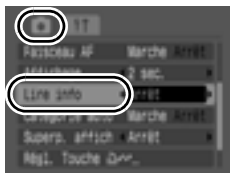
1. Appuyez sur la touche .
2. Dans le menu , utilisez la touche  ou  pour sélectionner [Lire info].



2 Effectuez les réglages.

1. Utilisez la touche  ou  pour sélectionner [Vérif. map.].
2. Appuyez sur la touche .

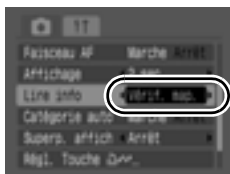

3 Prenez une photo.

- L'image enregistrée s'affiche.

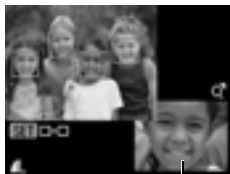

Contenu du cadre orange

- Des zones sont affichées comme suit.

Couleur de la zone	Contenu
Orange	Affiche la zone de l'image présentée dans l'angle inférieur droit.
Blanc	S'affiche au point focal (zone AF).

- La zone orange peut être affichée à différents agrandissements, déplacée ou changée en une autre zone ([page 106](#)).

Pour annuler la vérification de la mise au point :

Appuyez sur le déclencheur à mi-course.





- Une pression sur la touche  pendant que l'image est affichée efface l'image ([page 19](#)).
- Vous pouvez vérifier la mise au point même en mode de lecture ([page 105](#)).

Sélection d'un mode de zone AF

Modes de prise de vue disponibles **>> page 189**

La Zone AF désigne la zone de la composition sur laquelle l'appareil photo effectue la mise au point.



	Dét. visage	<p>L'appareil photo détecte un visage et règle la mise au point, l'exposition*1 et la balance des blancs*2. L'appareil photo mesure en outre le sujet de manière à ce que le visage soit correctement éclairé en cas de déclenchement du flash. Si aucun visage n'est détecté, l'appareil photo prend une photo à l'aide de [AiAF].</p> <p>*1 Uniquement dans le mode de mesure évaluative (page 91).</p> <p>*2 Uniquement dans AWB (page 94).</p>
	AiAF	<p>L'appareil photo sélectionne automatiquement parmi 9 zones AF, celle sur laquelle il effectue la mise au point en fonction des conditions de prise de vue.</p>
	Centre	<p>La zone AF sera fixée sur Centre. Cela est recommandé lorsque le sujet cible se trouve au centre de la composition.</p>

1 Sélectionnez [Zone AF].

1. Appuyez sur la touche .
2. Dans le menu , utilisez la touche  ou  pour sélectionner [Zone AF].



2 Effectuez les réglages.

1. Utilisez la touche  ou  pour sélectionner [Dét. visage], [AiAF] ou [Centre].
2. Appuyez sur la touche .

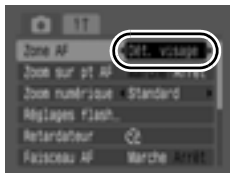



- [Dét. visage] ne peut pas être utilisé lorsque l'écran LCD est éteint.
- Lorsque vous appuyez sur le déclencheur à mi-course, la zone AF apparaît comme suit.
 - Vert : Mis au point
 - Jaune : Mise au point difficile (option [Centre])
 - Pas de zone AF : Mise au point difficile (option [Dét. visage] ou [AiAF])

Fonction de détection de visage

- Jusqu'à trois zones AF s'affichent aux positions reconnues par un appareil photo. À ce stade, la zone que l'appareil photo estime constituer le sujet principal apparaît en blanc, les autres en gris. Lorsque vous enfoncez le déclencheur à mi-course et que l'appareil photo effectue une mise au point, jusqu'à 9 zones AF vertes peuvent apparaître.
- L'appareil photo effectue une prise de vue avec [AiAF] et non avec la fonction [Dét. visage] si une zone blanche n'apparaît pas et si seulement des zones grises s'affichent, ou si un visage n'est pas détecté.
- Il peut arriver que l'appareil photo identifie par erreur des sujets non humains comme étant des visages.
- Dans certains cas, les visages ne sont pas détectés.

Exemples :

- Si des visages se trouvent au bord de l'écran ou sont extrêmement petits, grands, sombres ou lumineux par rapport à la composition globale.
- Les visages de profil ou en diagonale ou les visages partiellement cachés.

Sélection d'un sujet à mettre au point (Sélection de visage et suivi)



Modes de prise de vue disponibles >> [page 189](#)

Une fois que la mise au point est effectuée sur le visage d'un sujet, la zone peut être définie pour suivre le sujet dans une plage spécifique.



Pour utiliser la fonction Sélection de visage et suivi, configurez d'abord les paramètres suivants.

- Réglez [Zone AF] sur [Dét. visage] ([page 82](#)).
- Affectez la fonction (Dét. visage) à la touche ([page 101](#)).

1

Sélectionnez un visage sur lequel vous souhaitez effectuer la mise au point.

1. Lorsqu'un visage est détecté, appuyez sur la touche .

- L'appareil photo passe en mode de désignation de visage, et la zone visage () du sujet principal s'affiche en vert. Même si le sujet bouge, la zone suit le sujet dans des limites spécifiques.



2. Sélectionnez la personne sur laquelle vous souhaitez effectuer la mise au point.

- Lorsque plusieurs visages ont été détectés, une pression sur la touche ou déplace la zone visage sur un autre sujet.
- La zone visage ne s'affiche pas lorsqu'un visage n'est pas détecté.
- Si vous maintenez enfoncée la touche **DISP.**, des zones visage (jusqu'à 35) de tous les visages détectés s'affichent (vert : figure du sujet principal, blanc : visages détectés).
- Une pression sur la touche met fin au mode de désignation de visage.





3. Appuyez de nouveau sur la touche .

- L'appareil photo quitte le mode de désignation de visage, et la zone visage () du sujet principal passe au blanc (la zone continue à suivre le sujet dans une plage spécifique).



2 Appuyez sur le déclencheur jusqu'à mi-course.

- La zone visage () du sujet principal change en .

3 Appuyez à fond sur le déclencheur.



Dans les cas suivants, le mode de sélection de visage est annulé.

- Lors de la remise sous tension
- Utilisation du zoom numérique
- Lorsque la touche  est enfoncée pour afficher le menu
- Lorsqu'un visage sélectionné ne peut pas être suivi pendant plusieurs secondes
- Lorsque l'affichage est désactivé

Prise de sujets à mise au point difficile (mémorisation de la mise au point, mémorisation d'autofocus (Mem. AF))



Modes de prise de vue disponibles » page 189

La mise au point peut s'avérer difficile sur les types de sujets suivants.

- Sujets dans un environnement à faible contraste
- Scènes comprenant à la fois des sujets proches et éloignés
- Sujets avec des objets très lumineux au centre de la composition
- Sujets se déplaçant rapidement
- Sujets photographiés à travers une vitre

Si cela se produit, verrouillez la mise au point puis recomposez la photo.

Prise de vue avec verrouillage de la mise au point

Enfoncez le déclencheur jusqu'à mi-course pour effectuer la mise au point.

1 Visez avec l'appareil photo de telle sorte qu'un objet situé à la même distance focale que le sujet principal soit centré dans le viseur ou dans la zone AF affichée sur l'écran LCD.

2 Maintenez le déclencheur enfoncé à mi-course pendant que vous recomposez l'image.

3 Appuyez à fond sur le déclencheur pour prendre l'image.

Prise de vue avec mémorisation d'autofocus (Mem. AF)

Vous pouvez relâcher le déclencheur pendant que vous recomposez la photo.

1 Activez l'écran LCD.

2 Visez avec l'appareil photo de telle sorte qu'un objet situé à la même distance focale que le sujet principal apparaisse au centre de la zone AF.

3 Enfoncez le déclencheur à mi-course et appuyez sur la touche .

-  s'affiche.

4 Recomposez l'image et enfoncez entièrement le déclencheur.

Pour désactiver la mémorisation d'autofocus :

Appuyez sur la touche .



- Lorsque vous réalisez des prises de vue avec le verrouillage de la mise au point ou la mémorisation d'autofocus en utilisant l'écran LCD, le réglage de [Zone AF] sur [Centre] ([page 82](#)) facilite la prise de vue dans la mesure où l'appareil photo effectue la mise au point uniquement à l'aide de la zone AF centrale.
- Les zones AF ne s'affichent pas en mode .
- Prenez la photo le plus près possible de la vitre pour minimiser le risque de réflexion de la lumière lorsque vous photographiez un sujet à travers une vitre.

Mémorisation du paramètre d'exposition (Mem. Expo)



Modes de prise de vue disponibles >> page 189

Vous pouvez régler l'exposition et la mise au point séparément. Ceci est utile pour les prises de vue sur les pistes de ski, les plages ou d'autres scènes où il existe un fort contraste entre l'arrière-plan et un sujet à contre-jour, ou un mélange de zones claires et de zones sombres. Vous pouvez choisir l'exposition correspondant le mieux à la photo souhaitée.

1 Activez l'écran LCD.

2 Faites la mise au point sur le sujet sur lequel vous voulez verrouiller le paramètre d'exposition.

3 Verrouillez l'exposition et prenez la photo.

Images fixes :

1. Appuyez sur la touche pour sélectionner (Arrêt).
2. Enfoncez le déclencheur à mi-course et appuyez sur la touche **ISO**.
 - L'exposition est verrouillée et **AE** s'affiche.
3. Visez à nouveau avec l'appareil photo afin de composer la vue comme vous le souhaitez et appuyez à fond sur le déclencheur.
 - Pour libérer la fonction de mémorisation d'exposition, appuyez à nouveau sur la touche **ISO**.

Vidéos :

1. Appuyez sur la touche **ISO**.
 - L'exposition est mémorisée (Mem. Expo) et la barre de décalage d'exposition apparaît.
2. Utilisez la touche ou pour modifier l'exposition et prenez la photo.
 - Pour libérer la fonction de mémorisation d'exposition, appuyez à nouveau sur la touche **ISO**. Si vous appuyez sur la touche **MENU** ou modifiez la balance des blancs, les paramètres Mes Couleurs ou le mode de prise de vue, ces opérations annulent également la mémorisation AF.







Utilisez la mémorisation d'exposition au flash lorsque vous souhaitez prendre une photo avec le flash.

Prise de vue avec mémorisation d'exposition au flash

Modes de prise de vue disponibles >> [page 189](#)

Vous pouvez utiliser la mémorisation d'exposition au flash pour régler la puissance du flash afin d'obtenir la meilleure exposition possible du sujet, quelle que soit la composition de la photo.

- 1 Activez l'écran LCD.**
- 2 Appuyez sur la touche  pour sélectionner  (Arrêt).**
- 3 Faites la mise au point sur le sujet sur lequel vous voulez verrouiller le paramètre d'exposition.**
- 4 Enfoncez le déclencheur à mi-course et appuyez sur la touche .**
 -  s'affiche.
- 5 Visez à nouveau avec l'appareil photo afin de composer la vue et prenez la photo.**

Pour désactiver la mémorisation d'exposition au flash :
Appuyez sur la touche .

Réglage de la correction d'exposition (images fixes)



Modes de prise de vue disponibles >> [page 189](#)

Ajustez le paramètre de correction d'exposition sur une valeur positive pour éviter de réaliser un sujet trop foncé lorsqu'il est à contre-jour ou de prendre une photo avec un arrière-plan lumineux. Ajustez le paramètre de correction d'exposition sur une valeur négative pour éviter de réaliser un sujet trop clair dans les photos de nuit ou avec un arrière-plan sombre.

1 Réglez la correction d'exposition.

1. Appuyez sur la touche .
2. Utilisez la touche  ou  pour sélectionner  et la touche  ou  pour régler la correction d'exposition.
3. Appuyez sur la touche .



Pour annuler la correction d'exposition :



Réglez la valeur de correction sur [0].



Le changement d'exposition est utilisé pour modifier l'exposition lors de la réalisation de vidéos ([page 88](#)).

Passage d'un mode de mesure à un autre

Modes de prise de vue disponibles [» page 189](#)

	Évaluative	Ce mode est adapté aux conditions de prise de vue standard, y compris les scènes éclairées à contre-jour. L'appareil photo divise les images en plusieurs zones afin d'effectuer la mesure. Il évalue les conditions d'éclairage complexes, telles que la position du sujet, la luminosité, la lumière directe et le contre-jour, puis ajuste les paramètres pour une exposition correcte du sujet principal.
	Prédominance centrale	Avec ce mode, la luminosité moyenne de l'ensemble de l'image est calculée, mais l'accent est placé sur le sujet au centre.
	Spot	Utilisez ce mode en présence d'une grande différence de luminosité entre le sujet et son environnement. Définit l'exposition pour l'adapter au sujet au centre de la composition.

1 Changez le mode de mesure.

1. Appuyez sur la touche .
2. Utilisez la touche  ou  pour sélectionner  et la touche  ou  pour changer l'option.
3. Appuyez sur la touche .







Réglage d'une vitesse d'obturation lente (Mode Obtur. Lent)



Modes de prise de vue disponibles >> page 189

Vous pouvez définir une vitesse d'obturation lente pour éclaircir les sujets sombres.

1 Sélectionnez le mode d'obturation lent.

1. Appuyez sur la touche .
2. Utilisez la touche  ou  pour sélectionner .
3. Appuyez sur la touche .



2 Réglez le paramètre.

1. Utilisez la touche  ou  pour sélectionner la vitesse d'obturation.
2. Appuyez sur la touche .
 - Plus la valeur est élevée, plus l'image enregistrée devient lumineuse.
 - Si vous appuyez sur la touche **DISP.** à ce stade, vous revenez à l'écran qui vous permet de régler la correction d'exposition.



- La luminosité de l'image sur le moniteur LCD et celle de l'image enregistrée peuvent varier.
- La nature des capteurs d'image CCD est telle que les parasites présents dans l'image enregistrée augmentent à des vitesses d'obturation lentes. Toutefois, cet appareil photo applique un traitement spécial aux images prises à des vitesses d'obturation inférieures à 1,3 seconde afin d'éliminer les parasites et de produire des images de haute qualité. Un certain laps de temps peut néanmoins être nécessaire avant de pouvoir prendre l'image suivante.



- Utilisez l'écran LCD pour vérifier que l'image a été enregistrée avec la luminosité souhaitée.
- Évitez de faire bouger l'appareil photo lorsque la vitesse d'obturation est lente. Placez l'appareil photo sur un trépied.
- Si vous utilisez le flash, vous risquez d'obtenir une image surexposée. Dans ce cas, réglez le flash en position .

Réglage du ton (Balance blancs)



Modes de prise de vue disponibles » page 189

En principe, le paramètre de balance des blancs **AWB** (Auto) sélectionne la balance optimale. S'il ne parvient pas à produire des couleurs naturelles, modifiez la balance des blancs en utilisant un paramètre adapté à la source de lumière.

	Auto	L'appareil photo définit automatiquement les paramètres.
	Lum.Naturel.	Pour des prises de vue en extérieur par beau temps.
	Ombagé	Pour des prises de vue par temps couvert, dans un environnement ombragé ou dans la pénombre.
	Lum.Tungsten	Pour des prises de vue sous un éclairage par lampes à incandescence ou par ampoules fluorescentes de longueur d'onde 3.
	Lum.Fluo	Pour des prises de vue sous un éclairage fluorescent blanc-chaud, blanc-froid ou blanc-chaud (longueur d'onde 3).
	Lum.Fluo H	Pour des prises de vue sous un éclairage fluorescent de type lumière du jour ou de type lumière du jour de longueur d'onde 3.
	Personnalisé	Pour des prises de vue avec les données de balance des blancs optimales mémorisées dans l'appareil pour un objet de couleur blanche, tel qu'une feuille de papier ou un tissu blanc.



1 Sélectionnez un paramètre de balance des blancs.

1. Appuyez sur la touche
2. Utilisez la touche ou pour sélectionner **AWB** et la touche ou pour changer l'option.
3. Appuyez sur la touche .









Le paramètre de balance des blancs ne peut pas être réglé lorsque **Se** ou **BW** est sélectionné pour Mes couleurs.

Utilisation de la balance des blancs personnalisée (Bal. blancs perso.)

Effectuez une mesure de balance des blancs (Personnalisée)  dans les cas suivants, que le paramètre  (Auto) détecte difficilement.

- Prise de vue de sujets de couleur monotone (tels que le ciel, la mer ou une forêt)
- Prise de vue avec une source lumineuse spéciale (telle qu'une lampe à vapeur de mercure)
- Prise de vue en gros plan (Macro)

1 Sélectionnez .

1. Appuyez sur la touche .
2. Utilisez la touche  ou  pour sélectionner , et  ou  pour sélectionner .







2 Visez un tissu ou une feuille de papier blanc avec l'appareil photo, puis appuyez sur la touche .

- Vérifiez que l'écran LCD est entièrement rempli de l'image blanche. Notez toutefois que la zone centrale ne s'affiche pas lorsque le zoom numérique est utilisé ou lorsque  s'affiche.
- Vous pouvez également utiliser le viseur pour effectuer une mesure personnalisée de la balance des blancs.



3 Appuyez sur la touche .









- Il est recommandé de régler le mode de prise de vue sur  et le paramètre de correction d'exposition sur $[\pm 0]$ avant de définir une balance des blancs personnalisée. Vous risquez de ne pas obtenir la balance des blancs adéquate si le paramètre d'exposition est incorrect (les images apparaissent entièrement noires ou blanches).
- Effectuez la prise de vue avec le même paramètre que lors de la lecture des données de balance des blancs. Si les paramètres diffèrent, il se peut que la balance des blancs optimale ne soit pas définie. Veillez plus particulièrement à ne pas modifier les éléments suivants.
 - Vitesse ISO
 - Flash :
Le réglage du flash sur  ou  est recommandé. Si le flash se déclenche au moment de la lecture de la valeur de balance des blancs alors qu'il est en position , vérifiez que vous l'utilisez également lors de la prise de vue.
- Les données de balance des blancs sont conservées même après la mise hors tension de l'appareil photo.

Prise de vue dans un mode Mes couleurs

Modes de prise de vue disponibles >> page 189

Vous pouvez modifier l'aspect d'une photo lors de sa prise.

	Sans Mes coul.	Effectue un enregistrement normal.
	Eclatant	Accentue le contraste et la saturation des couleurs pour des prises de vue en couleurs vives.
	Neutre	Atténue le contraste et la saturation des couleurs pour des prises de vue en nuances neutres.
	Sepia	Enregistre des images avec des tons sépia.
	Noir et blanc	Enregistre des photos en noir et blanc.
	Couleur perso.	Utilisez cette option pour régler le contraste, la netteté et la saturation avant la prise de vue.







1 Sélectionnez un réglage Mes couleurs.

1. Appuyez sur la touche .
2. Utilisez la touche  ou  pour sélectionner  et la touche  ou  pour changer l'option.
3. Appuyez sur la touche .









(Réglage du mode Couleur perso.)

1 Sélectionnez .

1. Appuyez sur la touche .
2. Utilisez la touche  ou  pour sélectionner , et  ou  pour sélectionner .



2 Réglez le paramètre.

1. Appuyez sur la touche .
2. Utilisez la touche  ou  pour sélectionner [Contraste], [Netteté] ou [Saturation].
3. Utilisez la touche  ou  pour régler le paramètre.
 - Les résultats du réglage apparaissent dans l'écran LCD.
 - Si vous appuyez sur la touche **DISP.**, vous revenez à l'écran qui vous permet de sélectionner un mode Mes couleurs.
4. Appuyez sur la touche .
 - Revenez à l'écran de prise de vue pour prendre la photo.

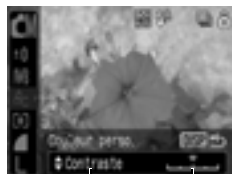

Sélectionnez
un élément

Réglez

Paramétrage des superpositions d'affichages



Modes de prise de vue disponibles >> page 189

Lors de la prise de vue, vous pouvez afficher un quadrillage vertical et horizontal, des guides 3:2 pour la zone d'impression ou les deux afin de mieux cadrer votre sujet.



Arrêt	–
Quadrillage	Affiche un quadrillage qui divise l'écran en 9 cases. Vous aide à vérifier la position de votre sujet à la verticale et à l'horizontale.
Guides 3:2	Vous aide à vérifier la zone d'impression pour le format L ou le format carte postal dans le rapport largeur-hauteur 3:2*. Les parties de l'image qui se trouvent en dehors de la zone d'impression sont grisées. * Photos enregistrées avec un rapport largeur-hauteur standard de 4:3.
Toutes	Affiche à la fois le quadrillage et les guides 3:2.

1 Sélectionnez [Superp. affich].

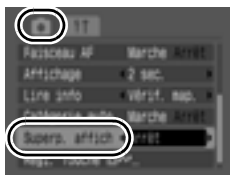

- Appuyez sur la touche  .
- Dans le menu , utilisez la touche  ou  pour sélectionner [Superp. affich].

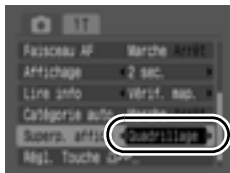

2 Effectuez les réglages.

- Utilisez la touche  ou  pour sélectionner l'option.
- Appuyez sur la touche  .



- Seul le quadrillage peut être configuré pour le mode  ou .
- Le quadrillage et les guides 3:2 ne sont pas enregistrés dans l'image.

Catégorisation d'images automatiquement (Catégorie auto)



Modes de prise de vue disponibles >>> [page 189](#)

Si vous réglez Catégorie auto sur [Marche], les images sont automatiquement triées en catégories prédéfinies au moment de leur enregistrement.

	Personnes	Pour des images prises en mode , ou , ou les images avec des visages détectés lorsque [Zone AF] est réglé sur [Dét. visage].
	Ambiances	Pour les images prises en mode , , ou .
	Événements	Pour les images prises en mode , , , ou .

1 Sélectionnez [Catégorie auto].

1. Appuyez sur la touche .
2. Dans le menu , utilisez la touche ou pour sélectionner [Catégorie auto].

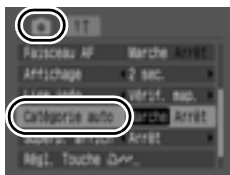

2 Effectuez les réglages.

1. Utilisez la touche ou pour sélectionner [Marche] ou [Arrêt].
2. Appuyez sur la touche .

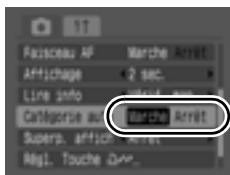











Les vidéos ne sont pas automatiquement catégorisées, mais elles peuvent l'être à l'aide de la fonction Ma catégorie ([page 109](#)).

Attribution de paramètres à la touche



Modes de prise de vue disponibles [» page 189](#)





Vous pouvez enregistrer une fonction souvent utilisée lors d'une prise de vue avec la touche .

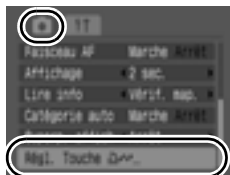

Élément de menu	Page	Élément de menu	Page
 Non affecté	–	 Cor. yeux rges	page 76
 Sélection de visage et suivi	page 82	 Téléconvertisseur numérique	page 58
 Correction d'exposition	page 90	 Superp. affich	page 99
 Balance Blancs	page 94	 Affichage OFF	page 51
 Bal. blancs perso.	page 95		

1 Sélectionnez [Règle Touche - Appuyez sur la touche . - Dans le menu , utilisez la touche ou pour sélectionner [Règl. Touche .



2 Effectuez les réglages.

- Utilisez la touche , ,  ou  pour sélectionner la fonction à enregistrer.
- Appuyez sur la touche .

- Si  s'affiche en bas à droite de l'icône, vous pouvez attribuer la fonction, mais vous ne pouvez pas l'utiliser avec certains modes ou paramètres de prise de vue même si vous appuyez sur la touche .
- Une pression sur la touche **MENU** termine le réglage.















Pour annuler la touche de raccourci :

Sélectionnez  à l'étape 2.

Utilisation de la touche

1 Appuyez sur la touche .

- Pour ,  et , chaque fois que la touche  est enfoncée, les réglages des fonctions attribuées sont permutés.
- Pour ,  et , l'écran de configuration correspondant s'affiche.
- Pour , chaque pression de la touche  enregistre les données de balance des blancs. Comme la zone n'apparaît pas à ce stade, vérifiez que le papier ou le tissu blanc est positionné de façon qu'il apparaisse au centre de l'écran LCD, puis appuyez sur la touche . Après utilisation de cette fonction, le réglage de balance des blancs change en .
- Pour , appuyez sur la touche  pour éteindre l'écran LCD. Lors de la pression suivante sur une touche, l'écran LCD est réactivé.

Lecture/effacement

Voir aussi *Affichage d'images fixes* (page 18).

Q Agrandissement des images



1 Déplacez la commande de zoom vers Q.

- **SET** apparaît dans l'angle supérieur droit et une partie agrandie de l'image s'affiche.
- Les images peuvent être agrandies jusqu'à 10x environ.



Emplacement approximatif de la zone affichée

2 Utilisez la touche **↑**, **↓**, **←** ou **→** pour vous déplacer dans l'image.

- Si vous appuyez sur la touche **FUNC./SET** dans un affichage agrandi, l'appareil photo bascule vers le mode de déplacement parmi les images et l'icône **SET** s'affiche. Vous pouvez utiliser la touche **←** ou **→** pour passer à l'image suivante ou précédente au même facteur d'agrandissement. Le mode de déplacement parmi les images est annulé lorsque vous appuyez à nouveau sur la touche **FUNC./SET**.
- Vous pouvez modifier le facteur d'agrandissement à l'aide de la commande de zoom.

Pour annuler l'affichage agrandi :

Actionnez la commande de zoom vers . Vous pouvez également l'annuler immédiatement en appuyant sur la touche **MENU**.



Les images de vidéos et les images en mode de lecture d'index ne peuvent pas être agrandies.

☒ Affichage des images par séries de neuf (Lecture d'index)



1 Déplacez la commande de zoom vers ☒.

- Il est possible d'afficher jusqu'à neuf images à la fois en mode de lecture d'index.
- Utilisez les touches **↑**, **↓**, **←** ou **→** pour changer la sélection d'images.

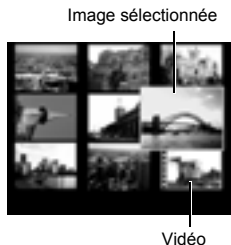

Pour revenir au mode de lecture image par image :

Actionnez la commande de zoom vers **Q**.

Passage d'une série de neuf images à une autre

La barre de saut apparaît lorsque vous actionnez la commande de zoom vers **☒** dans le mode de lecture d'index et vous permet de passer d'une série de neuf images à une autre.

- Utilisez la touche **←** ou **→** pour afficher la série de 9 images précédente ou suivante.
- Maintenez la touche **FUNC./SET** enfoncée et appuyez sur la touche **←** ou **→** pour passer à la première ou à la dernière série.

Pour revenir au mode de lecture image par image : Actionnez la commande de zoom vers **Q**.



Vérification de la mise au point et des expressions du visage des sujets (Affichage de la vérification de la mise au point)



La vérification de la mise au point permet de contrôler la mise au point des images prises. En outre, par la modification de la taille de l'affichage et la permutation des images, vous pouvez facilement vérifier les expressions des visages et détecter si les yeux d'un sujet sont fermés.

Affichage de la vérification de la mise au point

- 1** Placez le sélecteur de mode en position  (Lecture).

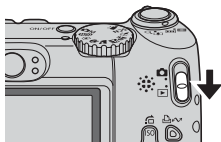

- 2** Appuyer sur la touche  plusieurs fois jusqu'à ce que la vérification de la mise au point s'affiche.

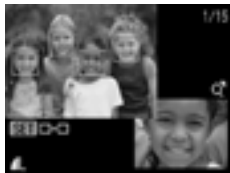

- Des zones sont affichées sur l'image de la manière suivante.

Couleur de la zone	Contenu
Orange	Affiche la partie de l'image affichée dans l'angle inférieur droit.
Blanc	La zone s'affiche à la position mise au point.
Grise	Affiche des zones aux positions où des visages ont été détectés durant la lecture.

- La zone orange vous permet de changer la taille de l'affichage, de déplacer la position d'affichage, et de permuter les zones d'affichage ([page 106](#)).





Changement de la taille de l'affichage et basculement entre les zones

3 Actionnez la commande de zoom vers .

- Le coin inférieur droit de l'écran est mis en évidence, puis la taille et la position de l'affichage peuvent être modifiées.



4 Modifiez le réglage.

- Vous pouvez modifier la taille de l'affichage en appuyant sur la commande de zoom.
- Vous pouvez changer la position de l'affichage à l'aide de la touche , ,  ou .
- Appuyez sur la touche **FUNC./SET** pour rétablir la position initiale du cadre orange. Lorsque plusieurs zones sont affichées, la touche **FUNC./SET** permet de changer la position de la zone orange.



Pour annuler le changement de la position d'affichage :

Appuyez sur la touche **MENU**.

Basculement entre les zones





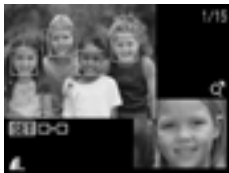

3 Appuyez sur la touche .

- Lorsque plusieurs zones mises au point sont affichées, ou lorsque plusieurs figures sont détectées, la position de la zone orange change à chaque pression sur la touche **FUNC./SET**. Une fois la taille de l'affichage modifiée, la zone orange s'ajuste à la taille du visage lorsque vous changez la position de la zone.



Saut de plusieurs images

Lorsque de nombreuses images sont enregistrées sur la carte mémoire, l'utilisation des touches de recherche ci-dessous est pratique pour avancer de plusieurs images et trouver plus rapidement l'objet recherché.

	Saut par date	Passé à la première image de chaque date de prise de vue.
	Aller à Ma catégorie	Passé à la première image de chaque dossier trié selon les fonctions Catégorie auto (page 100) ou Ma catégorie (page 109).
	Aller à Dossier	Affiche la première image de chaque dossier.
	Aller à Vidéo	Passé à une vidéo.
	Saut 10 images	Avance de 10 images à la fois.
	Saut 100 images	Avance de 100 images à la fois.

1 En mode de lecture image par image, appuyez sur la touche .

- L'appareil photo passe en mode de recherche par saut.

2 Utilisez la touche ou pour sélectionner une clé de recherche.

- Vous pouvez afficher/masquer les informations sur l'image à l'aide de la touche **DISP**.
- Lorsque une image n'est pas classée par catégorie, Ma catégorie ne s'affiche pas.

Informations sur les images



3 Affichez les images.

1. Appuyez sur la touche ◀ ou ▶.

- Une pression sur la touche **MENU** annule ce paramètre.
- Appuyez sur la touche **FUNC./SET** pour afficher le panneau de commandes vidéo (page 111) lors de la sélection de .

Nombre d'images correspondant à la touche de recherche



Emplacement de l'image actuellement affichée

Pour revenir au mode de lecture image par image :

Appuyez sur la touche **MENU**.

Classement des images par catégorie (Ma catégorie)



Vous pouvez également classer des images dans des catégories préparées. Une fois les images classées par catégories, vous pouvez afficher l'image souhaitée (page 107).

	Personnes		Ma catégorie 1 – 3
	Ambiances		À suivre
	Événements		

1 Sélectionnez [Ma catégorie].

1. Appuyez sur la touche .
2. Dans le menu , utilisez la touche ou pour sélectionner .
3. Appuyez sur la touche .

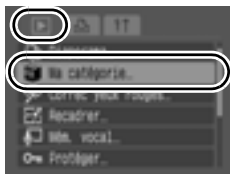

2 Effectuez les réglages.

1. Utilisez la touche ou pour sélectionner une image à classer.
2. Utilisez la touche ou pour sélectionner une catégorie.
3. Appuyez sur la touche .





- Vous pouvez annuler la classification en appuyant à nouveau sur la touche **FUNC./SET**.
- Appuyez sur la touche **MENU** pour terminer le réglage.
- Vous pouvez aussi effectuer ce réglage en mode de lecture d'index.

Lecture de vidéos





1 Affichez une vidéo.

1. Utilisez la touche ◀ ou ▶ pour sélectionner une vidéo.
 2. Appuyez sur la touche .
- Les images accompagnées de l'icône  sont des vidéos.



2 Lisez la vidéo.

1. Utilisez la touche ◀ ou ▶ pour sélectionner .
 2. Appuyez sur la touche .
- La vidéo est suspendue si vous appuyez sur la touche **FUNC./SET** pendant la lecture. Elle reprend dès que vous appuyez à nouveau sur cette touche.
 - Lorsque la lecture est terminée, la vidéo s'arrête sur la dernière image affichée. Appuyez sur la touche **FUNC./SET** pour afficher le panneau de commandes vidéo.

Panneau de commandes vidéo











Barre de progression de la lecture

Heure à laquelle la vidéo a été filmée

Volume
(Réglez-le avec la touche ▲ ou ▼)

- Vous pouvez choisir d'afficher ou de masquer la barre de progression de la lecture en appuyant sur la touche **DISP.** pendant la lecture de la vidéo.
- Si la lecture a été interrompue au cours de la précédente session de visualisation, la lecture reprendra à la dernière image affichée.

Utilisation du panneau de commandes vidéo

	Sortir	Arrête la lecture et revient au mode de lecture image par image
	Imprimer	Une icône apparaît lorsqu'une imprimante est connectée. Reportez-vous au <i>Guide d'utilisation de l'impression directe</i> pour plus de détails.
	Lire	Lisez.
	Mouvement lent	Vous pouvez utiliser la touche ← pour ralentir la lecture ou la touche → pour l'accélérer.
	Première image	Affiche la première image.
	Image précédente	Déclenchement du retour rapide si la touche FUNC./SET est maintenue enfoncée.
	Image suivante	Déclenchement de l'avance rapide si la touche FUNC./SET est maintenue enfoncée.
	Dernière image	Affiche la dernière image.



Il est impossible de lire des vidéos en mode de lecture d'index.



- Lorsque vous lisez une vidéo sur un écran de télévision, utilisez les commandes du téléviseur pour régler le volume ([page 141](#)).
- Le son ne peut pas être lu pendant la lecture au ralenti.

Rotation des images à l'écran



Vous pouvez faire pivoter les images à l'écran dans le sens des aiguilles d'une montre de 90° ou de 270°.



Original



90°





270°

1 Sélectionnez [Rotation].

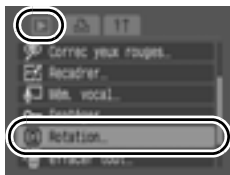
1. Appuyez sur la touche .
2. Dans le menu , utilisez la touche  ou  pour sélectionner .
3. Appuyez sur la touche .



2 Faites pivoter l'image.

1. Utilisez la touche  ou  pour sélectionner une image à faire pivoter.
2. Appuyez sur la touche .
 - Faites défiler les orientations 90°/270°/original en appuyant chaque fois sur la touche **FUNC./SET**.
 - Cette fonction peut également être définie dans le mode de lecture d'index.



Lorsque des images sont téléchargées sur un ordinateur, l'orientation des images pivotées par l'appareil photo dépend du logiciel utilisé pour le téléchargement.



Comme l'orientation d'une image est enregistrée, l'image sera présentée dans sa nouvelle orientation lors de son prochain affichage.

Lecture avec des effets de transition



Vous pouvez sélectionner l'effet de transition affichée lors d'une permutation entre images.

	Aucun effet de transition.
	L'image affichée s'assombrit et la luminosité de l'image suivante s'accroît progressivement jusqu'à ce qu'elle soit normalement affichée.
	Appuyez sur la touche ← pour que l'image précédente s'affiche à partir de la gauche et sur la touche → pour que l'image suivante apparaisse à partir de la droite.

1 Sélectionnez [Transition].

1. Appuyez sur la touche MENU.
2. Dans le menu , utilisez la touche ↑ ou ↓ pour sélectionner .





2 Effectuez les réglages.

1. Utilisez la touche ← ou → pour sélectionner un effet de transition.
2. Appuyez sur la touche MENU.







Lecture automatique (Diaporama)

Utilisez cette fonction pour lire automatiquement toutes les images enregistrées sur la carte mémoire. Les images s'affichent sur l'écran LCD pendant 3 secondes environ.



	Aucun effet de transition.
	La nouvelle image s'éclaircit progressivement et se déplace de bas en haut.
	L'image précédente se déplace vers la gauche et l'image suivante s'affiche à partir de la droite.

1 Sélectionnez [Diaporama].

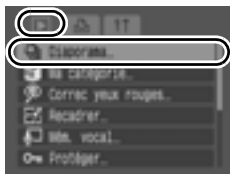
1. Appuyez sur la touche .
2. Dans le menu , utilisez la touche  ou  pour sélectionner .
3. Appuyez sur la touche .



2 Sélectionnez un effet.

1. Utilisez la touche  ou  pour sélectionner un effet et l'activer.



3 Lisez.

1. Appuyez sur la touche .

- Les fonctions suivantes sont disponibles pendant les diaporamas.
 - Interruption et reprise du diaporama : appuyez sur la touche **FUNC./SET**.
 - Avance et retour rapide du diaporama : appuyez sur la touche ◀ ou ▶ (maintenez la touche enfoncée pour passer plus rapidement d'une image à l'autre).
 - Arrêt du diaporama : appuyez sur la touche **MENU**.



En mode de lecture image par image, vous pouvez démarrer un diaporama à partir de l'image affichée en maintenant la touche **FUNC./SET** enfoncée tout en appuyant sur la touche . Veuillez noter que si vous le faites alors que la dernière image prise est affichée, le diaporama démarre à partir de la première image portant la même date.

Fonction Correc. yeux rouges

Vous pouvez corriger les yeux rouges dans les images enregistrées.









Il se peut que les yeux rouges ne soient pas automatiquement détectés dans certaines images ou que vous n'obteniez pas les résultats escomptés. Nous recommandons l'utilisation de [Nouv. Fichier] pour enregistrer les images corrigées.

Exemples :



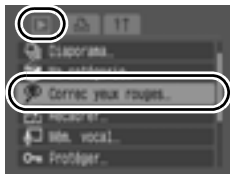

- Les visages sur les bords de l'écran ou relativement petits, grands, sombres ou clairs par rapport à l'ensemble de l'image.
- Les visages de profil ou en diagonale ou les visages partiellement cachés.

1 Sélectionnez [Correc yeux rouges].

1. Appuyez sur la touche  .
2. Dans le menu  , utilisez la touche  ou  pour sélectionner  .
3. Appuyez sur la touche  .





2 Sélectionnez une image.

1. Utilisez la touche  ou  pour sélectionner l'image dont vous souhaitez corriger les yeux rouges.
 2. Appuyez sur la touche  .
- Une zone s'affiche automatiquement à l'endroit où l'œil rouge est détecté.
 - Si l'œil rouge n'est pas automatiquement détecté, sélectionnez [Ajouter zone] à l'aide de la touche  ou  et appuyez sur la touche **FUNC./SET** (page 118).
 - Pour annuler la zone de correction, sélectionnez [Supp image] et appuyez sur la touche **FUNC./SET** (page 119).



3 Corrigez l'image.

1. Utilisez la touche  ou  pour sélectionner [Démarrer].
2. Appuyez sur la touche  .





4 Enregistrez l'image.

1. Utilisez la touche ◀ ou ▶ pour sélectionner [Nouv. Fichier] ou [Ecraser].
2. Appuyez sur la touche .



- [Nouv. Fichier] : Enregistrée sous un nouveau fichier avec un nouveau nom. L'image non corrigée est stockée. La nouvelle image est stockée comme dernier fichier.
- [Ecraser] : Enregistrée sous le même nom de fichier que l'image non corrigée. L'image non corrigée est effacée.
- Lorsque [Nouv. Fichier] est sélectionné, passez à la procédure 5.
- Si vous souhaitez continuer à corriger une autre image, recommencez les opérations à partir de l'étape 2.

5 Affichez l'image enregistrée.

1. Appuyez sur la touche .
2. Utilisez la touche ◀ ou ▶ pour sélectionner [Oui].
3. Appuyez sur la touche .



- La sélection de [Non] vous fait revenir au menu Lecture.



- Les yeux rouges ne peuvent pas être corrigés dans les vidéos.
- Les images protégées ne peuvent pas être écrasées.



- Si l'espace disponible sur la carte mémoire est insuffisant, la correction des yeux rouges ne pourra pas être effectuée.
- Vous pouvez corriger les yeux rouges d'une image autant de fois que vous le souhaitez. La qualité de l'image se détériorera toutefois progressivement à chaque exécution.
- Étant donné que le cadre de correction n'apparaît pas automatiquement sur les images qui ont déjà été corrigées une fois à l'aide de la fonction Correc. yeux rouges, utilisez l'option [Ajouter zone] pour les corriger.

Ajout d'une zone de correction

1 Sélectionnez [Ajouter zone].

1. Utilisez la touche **↑**, **↓**, **←** ou **→** pour sélectionner [Ajouter zone].
2. Appuyez sur la touche .

- Une zone verte s'affiche.



2 Réglez la position de la zone de correction.

1. Utilisez la touche **↑**, **↓**, **←** ou **→** pour déplacer la zone.
- La taille de la zone peut être modifiée avec la commande de zoom.



3 Ajoutez des zones de correction supplémentaires.

1. Appuyez sur la touche .

- Une zone de correction est ajoutée et la couleur de la zone passe au blanc.
- Si vous souhaitez ajouter des zones supplémentaires, réglez la position et appuyez sur la touche **FUNC./SET**.
- Jusqu'à 35 zones supplémentaires peuvent être ajoutées.
- Pour terminer l'ajout de zones de correction, appuyez sur la touche **MENU**.



- Pour bien effectuer la correction des yeux rouges, notez les recommandations suivantes (reportez-vous à l'image de l'étape 2) :
- Réglez la taille de la zone de correction afin qu'elle corresponde à la partie de l'image à corriger.
 - En présence de plusieurs sujets ayant les yeux rouges, veillez à ajouter une zone de correction par sujet.

Suppression de zones de correction

1 Sélectionnez [Supp image].

1. Utilisez la touche \uparrow , \downarrow , \leftarrow ou \rightarrow pour sélectionner [Supp image].
2. Appuyez sur la touche .



2 Réglez la position de la zone de correction.

1. Utilisez la touche \leftarrow ou \rightarrow pour sélectionner une zone à supprimer.
 - La zone sélectionnée apparaît en vert.



3 Supprimez la zone.

1. Appuyez sur la touche .
 - La zone sélectionnée disparaît.
 - Pour continuer la suppression de zones, recommencez les opérations à partir de l'étape 2.
 - Une fois de que vous avez terminé la suppression de zones, appuyez sur la touche **MENU**.

Recadrage des images



Vous pouvez enregistrer une nouvelle fois à des paramètres inférieurs des images qui ont été enregistrées à des paramètres de nombre de pixels d'enregistrement élevés.

M3	1 600 × 1 200 pixels
S	640 × 480 pixels
XS	320 × 240 pixels

1 Sélectionnez [Recadrer].

- Appuyez sur la touche MENU.
- Dans le menu , utilisez la touche ou pour sélectionner .
- Appuyez sur la touche .

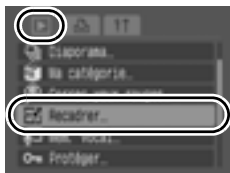

2 Sélectionnez une image.

- Utilisez la touche ou pour sélectionner une image à recadrer.
 - Appuyez sur la touche .
- La touche **FUNC./SET** ne peut pas être utilisée pour les images qui ne peuvent pas être recadrées.



3 Sélectionnez une résolution.

- Utilisez la touche ou pour sélectionner une résolution.
 - Appuyez sur la touche .
- Si une résolution ne peut pas être sélectionnée en raison d'un manque d'espace libre sur la carte mémoire, s'affiche.





4 Enregistrez l'image.

1. Utilisez la touche ◀ ou ▶ pour sélectionner [OK].
2. Appuyez sur la touche .

- L'image recadrée sera enregistrée dans un nouveau fichier. L'image d'origine est conservée.
- Si vous souhaitez continuer le recadrage d'une autre image, recommencez les opérations à partir de l'étape 2.



5 Affichez l'image enregistrée.

1. Appuyez sur la touche .
2. Utilisez la touche ◀ ou ▶ pour sélectionner [Oui].
3. Appuyez sur la touche .

- La sélection de [Non] vous fait revenir au menu Lecture.



 et les images prises en mode  ne peuvent pas être recadrées.

Ajout de mém. vocaux à des images



En mode Lecture, vous pouvez joindre des Mém. Vocaux (d'une durée maximale d'une minute) à une image. Les données audio sont enregistrées au format WAVE.

1 Sélectionnez [Mém. vocal].

1. Appuyez sur la touche .
2. Dans le menu , utilisez la touche ou pour sélectionner .
3. Appuyez sur la touche .

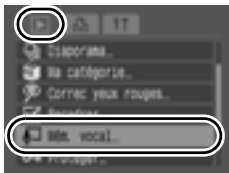

2 Sélectionnez une image.

1. Utilisez la touche ou pour sélectionner l'image à laquelle joindre un mém. vocal.
2. Appuyez sur la touche .
 - Le panneau de commandes des mém. vocaux s'affiche.



3 Enregistrez le mémo.

1. Utilisez la touche ou pour sélectionner .
2. Appuyez sur la touche .
 - Le temps écoulé et le temps restant s'affichent.
 - Appuyez sur la touche **FUNC./SET** pour interrompre l'enregistrement. Appuyez à nouveau dessus pour le reprendre.
 - Il est possible d'ajouter jusqu'à 1 minute d'enregistrement à chaque image.
 - Appuyez plusieurs fois sur la touche **MENU** pour terminer le réglage.

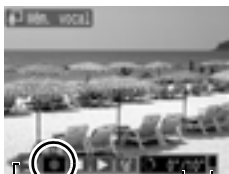





Panneau de commandes des Mém. Vocaux

Temps restant/
temps écoulé

Volume _____
(Réglez-le avec la touche ou)

Panneau de commandes des Mém. Vocaux

Utilisez la touche ← ou → pour sélectionner une option, puis appuyez sur la touche **FUNC./SET**.

	Sortir	Revient à l'écran de lecture.
	Enregistrer	L'enregistrement commence.
	Pause	Suspend l'enregistrement ou la lecture.
	Lire	Commence la lecture.
	Effacer	Efface des mém. vocaux. Sélectionnez [Effacer] dans l'écran de confirmation et appuyez sur la touche FUNC./SET .









- Vous ne pouvez pas joindre de Mém. vocaux à des vidéos.
- Les Mém. vocaux des images protégées ne peuvent pas être effacés.

Protection des images





Vous pouvez protéger les images et les vidéos importantes contre un effacement accidentel.

1 Sélectionnez [Protéger].

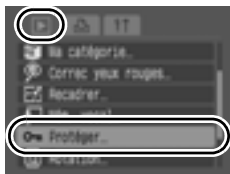
1. Appuyez sur la touche  .
2. Dans le menu  , utilisez la touche  ou  pour sélectionner  .
3. Appuyez sur la touche  .



2 Protégez une image.

1. Utilisez la touche  ou  pour sélectionner une image à protéger.
2. Appuyez sur la touche  .

- L'icône de protection apparaît dans le coin inférieur gauche de l'image.
- En appuyant à nouveau sur la touche **FUNC./SET**, vous annulez ce réglage.
- Si vous souhaitez continuer la protection d'une autre image, recommencez les opérations.
- Vous pouvez également protéger des images dans le mode de lecture d'index.
- Appuyez sur la touche **MENU** pour terminer le réglage.

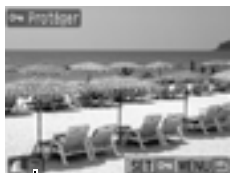

Icône de protection

Effacement de toutes les images

Vous pouvez effacer des images à partir d'une carte mémoire.





- Notez qu'il est impossible de récupérer des images effacées. Avant d'effacer une image, assurez-vous que vous souhaitez vraiment la supprimer.
- Cette fonction ne permet pas d'effacer les images protégées.

1 Sélectionnez [effacer tout].

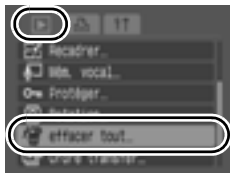
1. Appuyez sur la touche .
2. Dans le menu , utilisez la touche  ou  pour sélectionner .
3. Appuyez sur la touche .



2 Effacez les images.

1. Utilisez la touche  ou  pour sélectionner [OK].
 2. Appuyez sur la touche .
- Pour annuler l'effacement, sélectionnez [Annuler].



Formatez la carte mémoire si vous souhaitez effacer non seulement les données d'image, mais également toutes les données contenues sur la carte mémoire ([page 134](#)).

Paramètres d'impression/paramètres de transfert

Réglage des paramètres d'impression DPOF

Vous pouvez sélectionner les images à imprimer sur une carte mémoire et spécifier préalablement le nombre d'unités à imprimer à l'aide de l'appareil photo. Les paramètres utilisés sur l'appareil photo sont compatibles avec les normes DPOF (Digital Print Order Format). C'est extrêmement pratique pour imprimer sur une imprimante compatible avec la fonction d'impression directe ou pour envoyer des photos à un laboratoire de développement prenant en charge la norme DPOF.









- Les paramètres d'impression spécifiés sont également appliqués à la liste d'impression ([page 21](#)).
- Il est possible que les tirages obtenus avec certaines imprimantes ou effectués par certains laboratoires photo ne reflètent pas les paramètres d'impression spécifiés.
- Il est impossible de définir des paramètres d'impression pour les vidéos.
- Il est possible que l'icône  s'affiche pour une carte mémoire dont les paramètres d'impression ont été définis par un autre appareil photo compatible DPOF. Ces paramètres seront remplacés par ceux de votre appareil photo.

Réglage du style d'impression

Une fois le style d'impression défini, sélectionnez les images à imprimer. Vous pouvez sélectionner les paramètres suivants.

* Paramètre par défaut



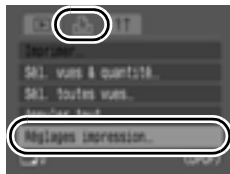

Type d'impres.	 Standard*	Imprime une image par page.
	 Index	Imprime les images sélectionnées ensemble à taille réduite sous la forme d'un index.
	  Toutes	Imprime les images dans les deux formats, Standard et Index.
 Date (Marche/Arrêt*)		Ajoute la date à l'impression.
 Fichier No (Marche/Arrêt*)		Ajoute le numéro du fichier à l'impression.
Réinit. DPOF (Marche*/Arrêt)		Réinitialise tous les paramètres d'impression après l'impression des images.

1 Sélectionnez [Réglages impression].



1. Appuyez sur la touche  .
2. Utilisez la touche  ou  pour sélectionner le menu  .
3. Utilisez la touche  ou  pour sélectionner [Réglages impression].
4. Appuyez sur la touche  .

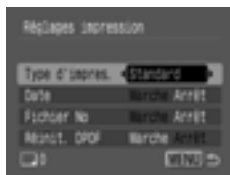

2 Effectuez les réglages.

1. Utilisez la touche  ou  pour sélectionner une option.
2. Utilisez la touche  ou  pour spécifier les paramètres.
3. Appuyez sur la touche  .



- Les paramètres Date et Fichier No. varient en fonction du type d'impression comme suit.
 - [Index] :
Les paramètres [Date] et [Fichier No.] ne peuvent pas être définis sur [Marche] en même temps.
 - [Standard] ou [Toutes] :
Les paramètres [Date] et [Fichier No.] peuvent être réglés sur [Marche] en même temps. Les informations imprimables peuvent toutefois varier d'une imprimante à l'autre.
- Les images datées à l'aide de  (Cachet date) (page 22) sont toujours imprimées avec la date, quel que soit le paramètre [Date]. Par conséquent, certaines imprimantes peuvent imprimer la date deux fois sur ces images si [Date] est également réglé sur [Marche].
- Les dates s'impriment dans le style spécifié dans [Date/Heure] dans le menu  (page 51).

Images individuelles

Lorsque [Type d'impres.] (page 126) est réglé sur [Standard] ou [Toutes], vous pouvez définir le nombre d'exemplaires à imprimer.

1 Sélectionnez [Sél. vues & quantité].

1. Appuyez sur la touche .
2. Utilisez la touche  ou  pour sélectionner le menu .
3. Utilisez la touche  ou  pour sélectionner [Sél. vues & quantité].
4. Appuyez sur la touche .



2 Sélectionnez les images.

- Les méthodes de sélection varient pour les paramètres Type d'impres. (page 126).

Standard () / Toutes ():

1. Utilisez la touche  ou  pour sélectionner les images.
2. Appuyez sur la touche .
3. Utilisez la touche  ou  pour sélectionner le nombre de copies imprimées (jusqu'à 99).
4. Appuyez sur la touche .

Nombre de copies à imprimer



Index ():

1. Utilisez la touche  ou  pour sélectionner les images.
2. Sélectionnez et désélectionnez avec la touche .
3. Appuyez sur la touche .

Sélection de l'impression de l'index

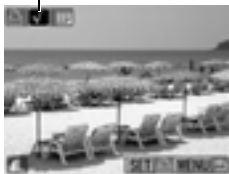







- Vous pouvez également sélectionner des images dans le mode de lecture d'index.

Toutes les images d'une carte mémoire



L'impression d'un exemplaire de chaque image est définie.

1 Sélectionnez [Sél. toutes vues].



1. Appuyez sur la touche .
2. Utilisez la touche  ou  pour sélectionner le menu .
3. Utilisez la touche  ou  pour sélectionner [Sél. toutes vues].
4. Appuyez sur la touche .



2 Sélectionnez [OK].

1. Utilisez la touche  ou  pour sélectionner [OK].
2. Appuyez sur la touche .



- Les images sont imprimées dans l'ordre en fonction du numéro de fichier.
- Il est possible de sélectionner jusqu'à 998 images.
- Lorsque l'appareil photo est connecté à une imprimante, la touche  devient bleue. Appuyez alors sur la touche  et vérifiez que [Imprimer] est sélectionné. L'impression commence dès que vous appuyez sur la touche **FUNC./SET**.
- La sélection d'[Annuler tout] à l'étape 1 annule tous les paramètres d'impression.

Réglage des paramètres de transfert DPOF

Vous pouvez utiliser l'appareil photo pour définir les paramètres des images avant de les télécharger sur un ordinateur. Pour obtenir des instructions sur le transfert d'images sur votre ordinateur, reportez-vous au *Guide de démarrage des logiciels*. Les paramètres utilisés sur l'appareil photo sont conformes aux standards DPOF.





Il est possible que l'icône  s'affiche pour une carte mémoire dont les paramètres de transfert ont été définis par un autre appareil photo compatible DPOF. Ces paramètres seront remplacés par ceux de votre appareil photo.

1 Sélectionnez [Ordre transfer].

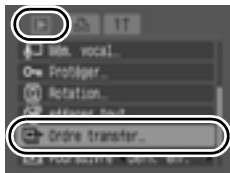
1. Appuyez sur la touche .
2. Dans le menu , utilisez la touche  ou  pour sélectionner .
3. Appuyez sur la touche .



2 Sélectionnez une méthode de demande.



1. Utilisez la touche  ou  pour sélectionner une méthode de demande.
 Demande : Sélectionnez des images individuelles.
 Marquer : Sélectionnez toutes les images contenues sur une carte mémoire.
2. Appuyez sur la touche .



- Sélectionnez [Réinit.] pour annuler tous les paramètres de l'ordre de transfert.

Images individuelles

3 Sélectionnez une image à transférer.

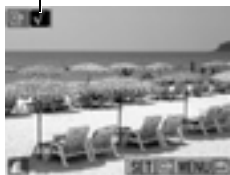

1. Utilisez la touche ◀ ou ▶ pour sélectionner une image à transférer.
2. Appuyez sur la touche .
 - Appuyez à nouveau sur la touche **FUNC./SET** pour désélectionner le paramètre.
 - Vous pouvez également sélectionner des images dans le mode de lecture d'index.
3. Appuyez plusieurs fois sur la touche  pour terminer le réglage.

Sélection du transfert



Marquer

3 Exécutez le transfert d'images.

1. Utilisez la touche ◀ ou ▶ pour sélectionner [OK].
2. Appuyez sur la touche .
3. Appuyez sur la touche .



- Les images sont transférées dans l'ordre en fonction du numéro de fichier.
- Il est possible de sélectionner jusqu'à 998 images.

Configuration de l'appareil photo

Fonction Mode éco



Cet appareil photo est équipé d'une fonction d'économie d'énergie pouvant automatiquement couper l'alimentation ou mettre hors tension l'écran LCD.



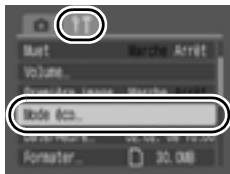

Extinction auto	<p>Lorsque cette option est réglée sur [Marche], l'alimentation est coupée dans les circonstances suivantes. Appuyez à nouveau sur la touche ON/OFF pour restaurer l'alimentation.</p> <p>Mode de prise de vue : environ 3 minutes après le dernier accès à une commande sur l'appareil photo.</p> <p>Mode de Lecture ou lors d'une connexion à une imprimante : environ 5 minutes après le dernier accès à une commande sur l'appareil photo.</p>
Affichage OFF	<p>En mode de prise de vue, l'écran LCD s'éteint automatiquement si aucune commande n'est utilisée au terme du délai d'attente sélectionné, quel que soit le réglage [Extinction auto]. Appuyez sur une touche autre que ON/OFF ou changez l'orientation de l'appareil photo pour rallumer l'écran LCD.</p>

1 Sélectionnez [Mode éco].

1. Appuyez sur la touche  .
2. Utilisez la touche  ou  pour sélectionner le menu  .
3. Utilisez la touche  ou  pour sélectionner [Mode éco].
4. Appuyez sur la touche  .



2 Effectuez les réglages.

1. Utilisez la touche  ou  pour sélectionner une option.
2. Utilisez la touche  ou  pour effectuer des réglages.
3. Appuyez sur la touche .

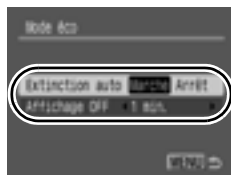

3 Appuyez sur la touche .



La fonction Mode éco ne s'active pas pendant un diaporama ou lorsque l'appareil photo est connecté à un ordinateur.

Formatage de cartes mémoire



Vous devez formater toute nouvelle carte mémoire, de même que les cartes dont vous voulez effacer toutes les images et autres données.



Veillez noter que le formatage (l'initialisation) d'une carte mémoire efface toutes les données, y compris les images protégées et les autres types de fichier.

1 Sélectionnez [Formater].

1. Appuyez sur la touche .
2. Utilisez la touche ou pour sélectionner le menu .
3. Utilisez la touche ou pour sélectionner [Formater].
4. Appuyez sur la touche .

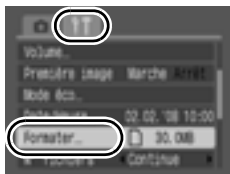

2 Effectuez les réglages.

1. Utilisez la touche ou pour sélectionner [OK].
2. Appuyez sur la touche .
 - Pour effectuer un formatage simple, utilisez la touche pour sélectionner [Formatage simple], et la touche ou pour ajouter une marque.
 - Lorsque [Formatage simple] est sélectionné, vous pouvez interrompre le formatage d'une carte mémoire en appuyant sur la touche **FUNC./SET**. Vous pouvez continuer à utiliser une carte mémoire sans problème lorsque le formatage est interrompu, mais les données qu'elle contient seront effacées.

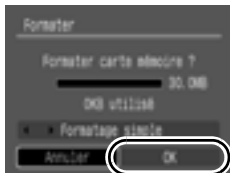

Formatage simple







Nous vous conseillons d'utiliser l'option [Formatage simple] lorsque vous pensez que la vitesse d'enregistrement/de lecture d'une carte mémoire a diminué. Un formatage simple peut prendre 2 à 3 minutes avec certaines cartes mémoire.

Réinitialisation du numéro des fichiers

Un numéro de fichier est automatiquement attribué à chaque image enregistrée. Vous pouvez sélectionner la façon dont les numéros de fichiers sont attribués.

Continu	<p>La prochaine image enregistrée reçoit un numéro incrémenté de 1 par rapport à la précédente. Cette option est pratique pour gérer toutes les images ensemble sur un ordinateur car vous évitez toute duplication de nom du fichier lorsque vous changez de dossier ou de carte mémoire.*</p> <p>* En cas d'utilisation d'une carte mémoire vide. Lorsqu'une carte mémoire contenant des données enregistrées est utilisée, le numéro à 7 chiffres du dernier dossier et de la dernière image enregistrés est comparé au dernier numéro de la carte mémoire, et le plus grand des deux sert de base à la numérotation des nouvelles images.</p>
Réinit. Auto	<p>Le numéro de l'image et du dossier sont réinitialisés à la valeur de départ (100-0001).* Ceci est pratique pour la gestion des images dans chaque dossier individuel.</p> <p>* En cas d'utilisation d'une carte mémoire vide. Lorsqu'une carte mémoire contenant des données enregistrées est utilisée, le numéro à 7 chiffres du dernier dossier et de la dernière image enregistrés sur la carte mémoire sert de base à la numérotation des nouvelles images.</p>

1 Sélectionnez [N° fichiers].

1. Appuyez sur la touche .
2. Utilisez la touche  ou  pour sélectionner le menu .
3. Utilisez la touche  ou  pour sélectionner [N° fichiers].

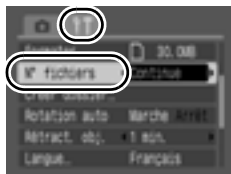



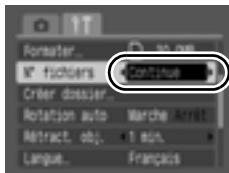

2 Effectuez les réglages.

1. Utilisez la touche ◀ ou ▶ pour sélectionner un paramètre de numérotation de fichiers.
2. Appuyez sur la touche  .

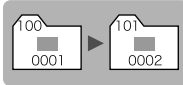

Numéros de fichiers et de dossiers

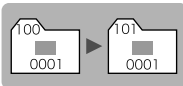
Les images enregistrées se voient attribuer des numéros de fichiers consécutifs, de 0001 à 9999, et les dossiers des numéros compris entre 100 et 999. Il est possible d'enregistrer jusqu'à 2 000 images dans un même dossier.

	Nouveau dossier créé	Carte mémoire remplacée par une autre
Continu	Carte mémoire 1 	Carte mémoire 1 Carte mémoire 2 
Réinit. Auto	Carte mémoire 1 	Carte mémoire 1 Carte mémoire 2 

- Il est possible que les images soient enregistrées dans un nouveau dossier lorsque l'espace disponible est insuffisant et ce, même si le nombre total d'images dans le dossier est inférieur à 2 000 car les types d'images suivants sont toujours enregistrés ensemble dans le même dossier.
 - Images prises en mode de prise de vue en continu
 - Images prises avec le retardateur (personnalisées)
- Les images ne peuvent pas être affichées lorsque les numéros des dossiers ou des images d'un dossier sont dupliqués.
- Veuillez vous reporter au *Guide de démarrage des logiciels* pour obtenir des informations sur la structure des dossiers ou les types d'images.

Création d'une destination d'image (dossier)



Vous pouvez à tout moment créer un nouveau dossier dans lequel les images enregistrées seront automatiquement sauvegardées.

Créer nouveau dossier	Crée un nouveau dossier la prochaine fois que vous prenez des photos. Pour créer un dossier supplémentaire, cochez à nouveau cette option.
Création auto	Vous pouvez également spécifier une date et une heure si vous souhaitez créer un nouveau dossier avec une heure de prise de vue après la date et l'heure spécifiées.



Création d'un dossier la prochaine fois que vous prenez une photo

1 Sélectionnez [Créer dossier].

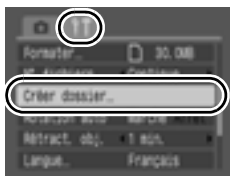
1. Appuyez sur la touche .
2. Utilisez la touche  ou  pour sélectionner le menu .
3. Utilisez la touche  ou  pour sélectionner [Créer dossier].
4. Appuyez sur la touche .



2 Effectuez les réglages.

1. Utilisez la touche  ou  pour cocher l'option [Créer nouveau dossier].
2. Appuyez sur la touche .

-  sera affiché sur l'écran LCD lors de la prise de vue. Le symbole disparaît de l'écran lors de la création d'un nouveau dossier.

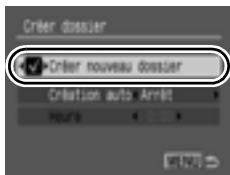







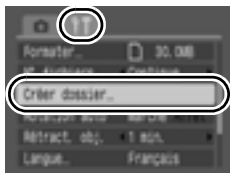

Réglage de la date ou de l'heure pour la création automatique d'un dossier

1 Sélectionnez [Créer dossier].

1. Appuyez sur la touche  .
2. Utilisez la touche  ou  pour sélectionner le menu  .
3. Utilisez la touche  ou  pour sélectionner [Créer dossier].
4. Appuyez sur la touche  .



2 Effectuez les réglages.

1. Utilisez la touche  ou  pour sélectionner [Création auto] et la touche  ou  pour sélectionner une date de création.
2. Utilisez la touche  ou  pour sélectionner [Heure] et la touche  ou  pour sélectionner une heure.
3. Appuyez sur la touche  .

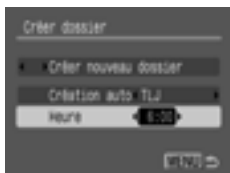

-  s'affiche à l'heure spécifiée. Le symbole disparaît après la création du nouveau dossier.









Un dossier peut contenir un maximum de 2 000 images. Un nouveau dossier est automatiquement créé lorsque le nombre maximal d'images autorisé est dépassé, même si vous ne créez pas de nouveaux dossiers.

Configuration de la fonction Rotation auto





Votre appareil photo est équipé d'un détecteur d'inclinaison qui détecte l'orientation d'une vue prise avec l'appareil photo en position verticale et la fait pivoter automatiquement afin de rétablir l'orientation correcte sur l'écran LCD.

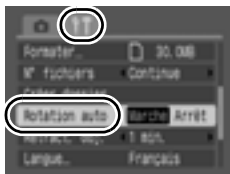

1 Sélectionnez [Rotation auto].

1. Appuyez sur la touche  .
2. Utilisez la touche  ou  pour sélectionner le menu  .
3. Utilisez la touche  ou  pour sélectionner [Rotation auto].



2 Effectuez les réglages.

1. Utilisez la touche  ou  pour sélectionner [Marche] ou [Arrêt].
2. Appuyez sur la touche  .

- Lorsque la fonction Rotation auto est réglée sur [Marche] et que l'écran LCD est en mode d'affichage détaillé en mode de prise de vue, l'icône  (normal),  (l'extrémité droite est en bas) ou  (l'extrémité gauche est en bas) apparaît à l'écran.

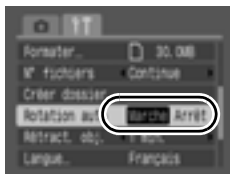

- Elle peut ne pas fonctionner correctement lorsque vous pointez l'appareil photo directement vers le haut ou le bas. Vérifiez que la flèche  pointe dans la bonne direction ; si ce n'est pas le cas, réglez la fonction Rotation auto sur [Arrêt].
- Même si la fonction Rotation auto est réglée sur [Marche], l'orientation des images téléchargées sur un ordinateur dépendra du logiciel utilisé pour le téléchargement.



Lorsque vous tenez l'appareil photo en position verticale lors de la prise de vue, le détecteur d'inclinaison considère que le bord supérieur de l'appareil photo est « en haut » et le bord inférieur « en bas ». Il règle ensuite les paramètres optimaux de balance des blancs, d'exposition et de mise au point pour la photographie verticale. Cette fonction est active quel que soit le réglage (Marche/Arrêt) de la fonction Rotation auto.

Rétablissement des valeurs par défaut des paramètres



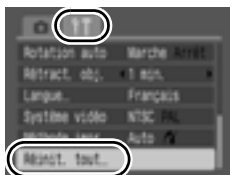

1 Sélectionnez [Réinit. tout].

1. Appuyez sur la touche .
2. Utilisez la touche  ou  pour sélectionner le menu .
3. Utilisez la touche  ou  pour sélectionner [Réinit. tout].
4. Appuyez sur la touche .



2 Effectuez les réglages.

1. Utilisez la touche  ou  pour sélectionner [OK].
2. Appuyez sur la touche .



- Les paramètres ne peuvent pas être réinitialisés lorsque l'appareil photo est connecté à un ordinateur ou à une imprimante.
- Il est impossible de réinitialiser les paramètres suivants :
 - Le mode de prise de vue.
 - Les options [Date/Heure], [Langue] et [Système vidéo] du menu  (pages 51, 52)
 - Les données de balance des blancs enregistrées avec la fonction de balance des blancs personnalisée (page 95)

Connexion à un téléviseur

Prise de vue/Lecture à l'aide d'un téléviseur



Vous pouvez utiliser le câble AV fourni pour prendre ou lire des images à l'aide d'un téléviseur.

1 Mettez l'appareil photo et le téléviseur hors tension.

2 Branchez le câble AV sur la borne A/V OUT de l'appareil photo.

- Ouvrez le couvre-bornes et branchez le câble AV à fond.

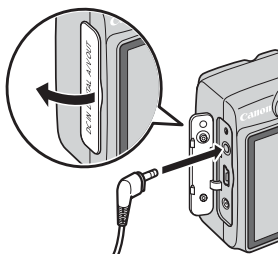

3 Branchez les autres extrémités du câble AV dans les prises d'entrée vidéo et audio du téléviseur.

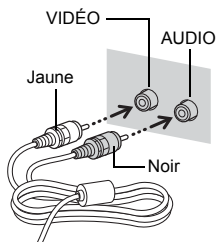

4 Allumez le téléviseur et passez en mode vidéo.

5 Mettez l'appareil photo sous tension.



- Le signal de sortie vidéo peut être modifié (NTSC ou PAL) en fonction des normes des différents pays ([page 52](#)). Le réglage par défaut varie selon les pays.
 - NTSC : Japon, États-Unis, Canada, Taïwan et autres
 - PAL : Europe, Asie (sauf Taïwan), Océanie et autres
- Si le système vidéo est mal réglé, il est possible que la sortie de l'appareil photo ne s'affiche pas correctement.

Dépannage

- Appareil photo (page 143)
- Lors de la mise sous tension (page 144)
- Écran LCD (page 144)
- Prise de vue (page 146)
- Réalisation de vidéos (page 150)
- Lecture (page 151)
- Piles/Batteries (page 152)
- Sortie sur le téléviseur (page 152)
- Impression sur une imprimante compatible avec la fonction d'impression directe (page 153)

Appareil photo

L'appareil photo ne fonctionne pas.

L'appareil photo est hors tension.	● Appuyez sur la touche ON/OFF (page 42).
Le couvercle du logement des piles/batteries et de la carte mémoire est ouvert.	● Assurez-vous que le couvercle du logement de la carte mémoire/compartiment piles est bien fermé (page 11).
Les piles/batteries sont chargées dans le mauvais sens.	● Remettez les batteries dans le bon sens (page 10).
Le type de pile/batterie n'est pas correct.	● Utilisez uniquement des piles alcalines neuves de type AA ou des batteries rechargeables NiMH Canon de type AA (page 10).
La charge des piles/batteries est insuffisante pour pouvoir utiliser l'appareil photo. (Le message « Changer les piles » s'affiche.)	<ul style="list-style-type: none"> ● Remplacez les piles/batteries de l'appareil photo par deux batteries neuves ou entièrement chargées (page 10). ● Utilisez le kit adaptateur secteur ACK800 (vendu séparément) (pages 36, 170).
Mauvais contact entre l'appareil photo et les bornes des piles/batteries.	<ul style="list-style-type: none"> ● Mauvais contact entre l'appareil photo et les bornes des piles/batteries. ● Remettez les piles/batteries en place plusieurs fois.

Des sons proviennent de l'intérieur de l'appareil photo.

L'orientation horizontale/verticale de l'appareil photo a été modifiée.

- Le mécanisme d'orientation de l'appareil photo est actif. Il ne s'agit pas d'un dysfonctionnement.

Lors de la mise sous tension

Le message « Carte protégée » s'affiche.

La languette de protection contre l'écriture de la carte mémoire SD ou SDHC est en position « Protection contre l'écriture ».

- Faites glisser la languette de protection contre l'écriture vers le haut lorsque vous procédez à un enregistrement ou à un effacement sur la carte mémoire ou que vous la formatez (page 165).

Le menu Date/Heure s'affiche.

La pile au lithium date/heure est déchargée.

- Remplacez la pile lithium de sauvegarde de la date (page 173).

Le support de la pile a été retiré.

- Les paramètres de date et d'heure doivent être réinitialisés puisqu'ils ont été perdus (page 13).

Écran LCD

Rien ne s'affiche.

L'écran LCD est désactivé.

- Appuyez sur la touche **DISP.** pour activer l'écran LCD (page 53).

[Mode éco] est réglé sur [Affichage OFF].

- Appuyez sur une touche autre que ON/OFF ou changez l'orientation de l'appareil photo pour rallumer l'écran LCD (page 132).

L'écran s'assombrit.

L'image affichée sur l'écran LCD s'assombrit lorsque le soleil ou une lumière vive donne directement dessus.

- Ce phénomène est normal sur les appareils de technologie CCD et ne constitue pas un dysfonctionnement. Cette image n'est pas enregistrée lors de la prise d'images fixes, mais bien pour celle de vidéos.

L'affichage scintille.

L'affichage scintille lors d'une prise de vue sous un éclairage fluorescent.

- Il ne s'agit pas d'un dysfonctionnement de l'appareil photo (le tremblement est enregistré dans les vidéos, mais pas dans les photos).

Une barre de lumière (rouge violacé) s'affiche sur l'écran LCD.

Cela se produit parfois lors de la prise de vue d'un sujet clair, comme le soleil ou une autre source de lumière.

- Ce phénomène est normal sur les appareils de technologie CCD et ne constitue pas un dysfonctionnement. Cette barre de lumière n'est pas enregistrée lors de la prise d'images fixes, mais bien pour celle de vidéos.

apparaît.

Une vitesse d'obturation lente a probablement été sélectionnée en raison d'un éclairage insuffisant.

- Augmentez la vitesse ISO ([page 65](#)).
- Réglez le flash à n'importe quel paramètre autre que  (flash désactivé) ([page 59](#)).
- Réglez le retardateur et fixez l'appareil photo à quelque chose, un trépied par exemple ([page 61](#)).

apparaît.

Cette icône s'affiche lors de l'utilisation d'une carte mémoire dont les paramètres d'impression, les paramètres de transfert ou les paramètres des images du diaporama ont été définis par un autre appareil photo compatible DPOF.

- Ces paramètres seront remplacés par ceux de votre appareil photo ([pages 126, 130](#)).

Des parasites apparaissent./Les mouvements du sujet sont irréguliers.

L'appareil photo a automatiquement augmenté la luminosité de l'image affichée sur l'écran LCD pour simplifier sa visualisation dans l'obscurité ([page 54](#)).

- Cela n'a aucune incidence sur l'image prise.

Prise de vue

L'appareil photo n'enregistre pas.

L'appareil photo est en mode de lecture ou en cours de connexion à un ordinateur ou une imprimante.

- Passez en mode de prise de vue (page 15).

Le flash est en cours de chargement.

- Lorsque le flash est chargé, le témoin s'allume en orange. La prise de vue est alors possible (page 43).

La carte mémoire est pleine.

- Insérez une nouvelle carte mémoire (page 10).
- Si nécessaire, téléchargez les images sur un ordinateur et effacez-les de la carte mémoire pour libérer de l'espace.

La carte mémoire n'est pas formatée correctement.

- Formatez la carte mémoire (page 134).
- Si le reformatage ne résout pas le problème, il est possible que les circuits logiques de la carte mémoire soient endommagés. Dans ce cas, veuillez vous adresser au centre d'assistance Canon le plus proche.

La carte mémoire SD ou la carte mémoire SDHC est protégée contre l'écriture.

- Faites glisser la languette de protection contre l'écriture vers le haut (page 165).

Image affichée dans le viseur et image enregistrée.

En règle générale, l'image enregistrée est plus large que celle visible dans le viseur.

- Vérifiez la taille réelle de l'image avec l'écran LCD. Lorsque vous réalisez des prises de vue en gros plan, utilisez l'écran LCD (page 53).

L'image est floue ou la mise au point est mauvaise.

L'appareil photo bouge lorsque vous appuyez sur le déclencheur.

- Vérifiez les procédures sous «  apparaît » (page 145).

Le paramètre Faisceau AF est réglé sur la position [Arrêt].	<ul style="list-style-type: none"> ● Dans les endroits sombres où il est difficile pour l'appareil photo d'effectuer la mise au point, le paramètre Faisceau AF se déclenche pour vous aider à le faire. Dans la mesure où il ne se déclenche pas lorsqu'il est désactivé, réglez-le sur [Marche] (page 49). Veillez à ne pas mettre la main devant le faisceau AF lorsque vous utilisez ce dernier.
Le sujet est en dehors de la plage de mise au point.	<ul style="list-style-type: none"> ● Prenez le sujet en photo à la distance de prise de vue correcte (page 176). ● L'appareil photo peut être configuré pour une fonction non prévue (par exemple une macro). Annulez le réglage.
La mise au point sur le sujet est difficile.	<ul style="list-style-type: none"> ● Utilisez le verrouillage de la mise au point ou la fonction Mem. AF pour photographier (page 86).

Le sujet de l'image enregistrée est trop sombre.

La lumière est insuffisante pour la prise de vue.	<ul style="list-style-type: none"> ● Réglez le flash intégré sur  (flash activé) (page 59).
Le sujet est sous-exposé car les éléments environnants sont trop clairs.	<ul style="list-style-type: none"> ● Réglez la correction d'exposition sur une valeur positive (+) (page 90). ● Utilisez la fonction de mémorisation d'exposition automatique ou de mesure spot (page 91).
Le flash n'atteint pas le sujet, qui est trop éloigné.	<ul style="list-style-type: none"> ● Lorsque vous utilisez le flash intégré, prenez le sujet en photo à une distance correcte en fonction de la portée du flash (page 177). ● Augmentez la vitesse ISO, puis prenez la photo (page 65).

Le sujet de l'image enregistrée est trop clair ou l'image est blanche.

Le sujet est trop près, ce qui rend le flash trop puissant.	<ul style="list-style-type: none"> ● Lorsque vous utilisez le flash intégré, prenez le sujet en photo à une distance correcte en fonction de la portée du flash (page 177).
---	--

Le sujet est surexposé car les éléments environnants sont trop foncés.

- Réglez la correction d'exposition sur une valeur négative (-) (page 90).
- Utilisez la fonction de mémorisation d'exposition automatique ou de mesure spot (page 91).

La lumière donnant directement sur l'appareil photo ou réfléchi par le sujet est trop forte.





- Modifiez l'angle de prise de vue.

Le flash est réglé sur  (Flash activé).

- Réglez le flash sur  (flash désactivé) (page 59).

L'image contient des parasites.

La vitesse ISO est trop élevée.

- Des vitesses ISO supérieures et le réglage  (Sens. ISO élevée auto) peuvent augmenter les parasites sur l'image. Pour une meilleure qualité d'image, utilisez la vitesse ISO la plus faible possible (page 65).
- Dans les modes , ,  et , dans le mode **SCN**, la vitesse ISO augmente, ce qui peut provoquer l'apparition de parasites.

Des points blancs apparaissent sur l'image.

La lumière du flash a été réfléchi par des particules de poussière ou des insectes en suspension dans l'air. Ceci est particulièrement visible lorsque vous augmentez la valeur d'ouverture en utilisant le grand angle.

- Ce phénomène se produit avec les appareils photo numériques et ne constitue pas un dysfonctionnement.

Les yeux sont rouges.

La lumière est réfléchiée par les yeux lorsque le flash est utilisé dans des endroits sombres.

- Prise avec [Par lampe] dans le menu [Réglages flash] réglé sur [Marche] (page 76). Pour que ce mode soit efficace, les sujets doivent directement faire face à la lampe atténuateur d'yeux rouges. Demandez-leur de regarder la lampe bien en face. Les résultats seront encore meilleurs en augmentant l'éclairage intérieur ou en vous rapprochant des sujets. L'obturateur ne s'active qu'environ 1 seconde après la lampe atténuateur d'yeux rouges afin d'améliorer l'effet obtenu.
- Si vous réglez [Cor. yeux rges] dans [Réglages flash] sur [Marche], l'appareil photo corrige automatiquement les yeux rouges lors de la prise de vue et enregistre l'image sur la carte (page 76).
- Vous pouvez corriger les yeux rouges dans des images enregistrées à l'aide de l'option [Correc. yeux rouges] (page 115).

La prise de vue en continu ralentit.

Les performances de la carte mémoire ont diminué.

- Pour améliorer les performances de la prise de vue en continu, il est conseillé d'effectuer un formatage simple de la carte mémoire dans l'appareil photo après avoir enregistré toutes les images sur un ordinateur (page 134).

L'enregistrement des images sur la carte mémoire prend du temps.

La carte mémoire a été formatée dans un autre appareil photo.

- Utilisez une carte mémoire formatée dans votre appareil photo (page 134).

L'objectif ne se rétracte pas.

Le couvercle du logement des piles/batteries et de la carte mémoire a été ouvert alors que l'appareil photo était sous tension.

- Fermez le couvercle du logement de la batterie et de la carte mémoire, puis mettez l'appareil photo sous tension, puis hors tension.

Réalisation de vidéos

Il arrive que la durée d'enregistrement ne s'affiche pas correctement ou que la prise de vidéo s'interrompe de manière inopinée.

Les types de cartes mémoire suivants sont utilisés.

- Cartes à enregistrement lent
- Cartes formatées sur un ordinateur ou sur un autre appareil photo
- Cartes sur lesquelles des images ont été enregistrées et effacées à de nombreuses reprises

- Même si la durée d'enregistrement ne s'affiche pas correctement pendant la prise de vue, la vidéo sera bien enregistrée sur la carte mémoire. La durée d'enregistrement s'affichera correctement si vous formatez la carte mémoire dans cet appareil photo (sauf s'il s'agit d'une carte mémoire à enregistrement lent) ([page 134](#)).

« ! » s'affiche en rouge sur l'écran LCD et la prise de vue est automatiquement interrompue.

L'espace disponible sur la carte mémoire intégrée de l'appareil photo est insuffisant.

- Essayez les procédures suivantes.
 - Effectuez un formatage simple de la carte avant de filmer ([page 134](#)).
 - Diminuez le nombre de pixels d'enregistrement ou la cadence (Nb im./s) ([page 74](#)).
 - Utilisez une carte mémoire à vitesse élevée (SDC-512MSH, etc.).

Le zoom ne fonctionne pas.

La commande de zoom a été actionnée pendant une prise de vue en mode Vidéo.

- Actionnez le zoom avant la prise de vue en mode Vidéo ([page 55](#)). Notez que le zoom numérique est disponible pendant la prise de vue (uniquement dans en mode vidéo Standard).

Lecture

Lecture impossible.

Vous avez tenté de lire des photos prises avec un autre appareil photo ou des images modifiées avec un ordinateur.

- Les images en provenance d'un ordinateur ne peuvent être lues que si elles sont introduites dans l'appareil photo à l'aide du logiciel ZoomBrowser EX ou ImageBrowser fourni.

Le nom de fichier a été modifié avec un ordinateur ou l'emplacement du fichier a changé.

- Définissez le nom ou l'emplacement du fichier conformément au format/à la structure des fichiers de l'appareil photo. (Pour plus d'informations, reportez-vous au *Guide de démarrage des logiciels*.)

Les images ne peuvent pas être éditées.

Certaines images prises avec un autre appareil photo ne peuvent pas être éditées.

Les vidéos ne sont pas lues correctement.

Les vidéos enregistrées avec un nombre élevé de pixels d'enregistrement peuvent s'interrompre momentanément lorsqu'elles sont lues sur des cartes mémoire à lecture lente.

Vous risquez de constater des défauts d'image et de son si vous lisez une vidéo sur un ordinateur qui n'est pas assez puissant.

La lecture des images de la carte mémoire est lente.

La carte mémoire a été formatée dans un autre appareil photo.

- Utilisez une carte mémoire formatée dans votre appareil photo ([page 134](#)).

Piles/Batteries

Les piles/batteries se déchargent rapidement.

La pile/batterie n'est pas utilisée à pleine capacité.	<ul style="list-style-type: none"> ● Voir <i>Piles/Batteries</i> (page 164).
Le type de pile/batterie n'est pas correct.	<ul style="list-style-type: none"> ● Utilisez uniquement des piles alcalines neuves de type AA ou des batteries rechargeables NiMH Canon de type AA (page 164).
La capacité des piles/batteries diminue à des températures basses.	<ul style="list-style-type: none"> ● En cas de prise de vue dans un endroit froid, réchauffez les piles/batteries en les plaçant dans votre poche, par exemple, avant de les utiliser.
Les bornes des piles/batteries sont sales.	<ul style="list-style-type: none"> ● Nettoyez soigneusement les bornes avec un chiffon sec avant utilisation. ● Remettez les piles/batteries en place plusieurs fois.

Si vous utilisez des batteries rechargeables NiMH Canon de type AA.

Si les batteries n'ont pas été utilisées pendant plus d'un an, leur capacité de recharge a diminué.	<ul style="list-style-type: none"> ● Les performances de charge doivent revenir à la normale après avoir rechargé et déchargé complètement les batteries plusieurs fois.
La durée de vie des batteries est dépassée.	<ul style="list-style-type: none"> ● Remplacez les deux batteries par des nouvelles.

Sortie sur le téléviseur

L'image est déformée ou ne s'affiche pas sur l'écran du téléviseur.

Le paramètre du système vidéo est incorrect.	<ul style="list-style-type: none"> ● Réglez le système vidéo de votre téléviseur sur le paramètre approprié, NTSC ou PAL (page 52).
--	--

Impression avec une imprimante compatible avec la fonction d'impression directe

Impossible d'imprimer

L'appareil photo et l'imprimante ne sont pas correctement connectés.

- Connectez l'appareil photo et l'imprimante correctement à l'aide du câble spécifié.

L'imprimante est hors tension.

- Mettez l'imprimante sous tension.

La méthode de connexion de l'imprimante n'est pas correcte.

- Sélectionnez [Méthode impr.], puis sélectionnez [Auto] ([page 52](#)).

Liste des messages

Les messages suivants peuvent s'afficher sur l'écran LCD lors de la prise de vue ou de la lecture. Pour consulter les messages qui s'affichent lors de la connexion d'une imprimante, reportez-vous au *Guide d'utilisation de l'impression directe*.

Occupé...

L'image est enregistrée sur la carte mémoire, la correction des yeux rouges est en cours de traitement.

Restauration de tous les paramètres par défaut de l'appareil photo et des menus.

Carte mémoire absente

Vous avez mis l'appareil photo sous tension sans avoir installé de carte mémoire ou la carte mémoire est installée dans le mauvais sens ([page 10](#)).

Carte protégée

La carte mémoire SD ou SDHC est protégée contre l'écriture ([page 165](#)).

Enregistrement impossible

Vous avez tenté de prendre une photo sans carte mémoire installée ou avec une carte mémoire insérée dans le mauvais sens ou vous avez essayé de joindre un mém. vocal à une vidéo.

Erreur carte mémoire

La carte mémoire peut présenter un dysfonctionnement. Si vous la formatez, il se peut que vous puissiez continuer à l'utiliser ([page 134](#)). Toutefois, si ce message continue de s'afficher avec la carte mémoire fournie, contactez le centre d'assistance Canon le plus proche. Il est possible que l'appareil photo soit défectueux.

Carte mémoire pleine

La carte mémoire est saturée et aucune image supplémentaire ne peut être enregistrée. En outre, aucun autre paramètre d'image, son ou mém. vocal ne peut être enregistré.

Nom incorrect !

Le nom de fichier n'a pas pu être créé car le dossier contient déjà une image du même nom ou le nombre maximal de fichiers a été atteint. Dans le menu Configurer, paramétrez [N° fichiers] sur [Réinit. Auto]. Vous pouvez également enregistrer toutes les images à conserver sur un ordinateur, puis reformater la carte mémoire. Veuillez noter que le formatage efface toutes les images existantes et autres données.

Changer les piles

La charge de la batterie est insuffisante pour pouvoir utiliser l'appareil photo. Remplacez immédiatement les 2 piles/batteries par des piles alcalines de type AA neuves ou des batteries rechargeables NiMH de type AA Canon chargées.

Reportez-vous également à la section *Piles/Batteries* (page 164).

Aucune image.

Aucune image n'est enregistrée sur la carte mémoire.

Image trop grande.

Vous avez essayé de lire une image d'une taille supérieure à 5 616 × 3 744 pixels ou contenant un important volume de données.

Incompatible JPEG

Vous avez essayé de lire une image JPEG non compatible (modifiée avec un ordinateur, etc.).

RAW

Vous avez tenté de lire un type différent d'image RAW.

Image inconnue

L'image que vous avez essayé de lire contient des données corrompues, est d'un type d'enregistrement spécifique à l'appareil photo d'un autre fabricant ou a été téléchargée sur un ordinateur et modifiée.

Agrandissement impossible

Vous avez tenté d'agrandir une image enregistrée dans un appareil photo ou un type de données différent, une image modifiée avec un ordinateur ou une vidéo.

Rotation Impossible

Vous avez tenté de faire pivoter l'image prise avec un autre appareil photo ou un type de données différent, ou une image modifiée avec un ordinateur ou une vidéo.

Incompatible WAVE

Un mém. vocal ne peut pas être ajouté à cette image car le type de données du mém. est incorrect. En outre, le son ne peut pas être lu.

Impossible modifier image

Vous avez tenté de recadrer ou d'effectuer une correction d'yeux rouges sur une vidéo ou une image prise avec un autre appareil photo. Ou vous avez tenté de recadrer une image déjà recadrée à **XS** ou une image prise en **W**.

Imposs assigner catégorie

Vous avez tenté de classer une image enregistrée dans un autre appareil photo.

Opération impossible

Il est impossible d'appliquer la correction des yeux rouges dans la mesure où l'appareil ne détecte pas d'yeux rouges.

Transfert impossible!

Lors du transfert d'images vers votre ordinateur à l'aide du menu Transfert direct, vous avez tenté de sélectionner une image RAW, une image comportant des données corrompues ou une image prise avec un autre appareil photo ou un type de données différent. Vous avez peut-être également essayé de sélectionner une vidéo alors que l'option [Papier peint] était sélectionnée dans le menu Transfert direct.

Protégée!

Vous avez tenté d'effacer ou d'éditer une image, une vidéo ou un Mem. vocal protégé.

Trop d'annotation

Trop d'images ont été marquées avec des paramètres d'impression ou de transfert. Plus aucun traitement n'est possible.

Clôture impossible

Impossible d'enregistrer les paramètres d'impression ou de transfert.

image indisponible

Vous avez essayé de définir des paramètres d'impression pour une image non JPEG.

Erreur communication

L'ordinateur n'est pas parvenu à télécharger l'image en raison du grand nombre d'images (environ 1 000) stockées sur la carte mémoire. Utilisez un lecteur de carte USB ou un adaptateur de cartes mémoire PCMCIA pour télécharger les images.

Erreur objectif, redémarrer

Une erreur a été détectée alors que l'objectif était en mouvement et la mise hors tension s'est déclenchée automatiquement. Cette erreur peut se produire si vous tenez l'objectif alors qu'il est en mouvement ou si vous l'utilisez dans un environnement où l'air contient trop de poussières ou de sable. Essayez de remettre l'appareil photo sous tension et de poursuivre la prise de vue ou la lecture. Si ce message continue de s'afficher, contactez le centre d'assistance Canon le plus proche car l'objectif peut être défectueux.

Exx

(xx : nombre) L'appareil photo a détecté une erreur. Mettez l'appareil photo hors tension, puis de nouveau sous tension et prenez ou lisez une photo. Si le code d'erreur s'affiche à nouveau, cela signifie qu'un problème a été détecté. Notez le numéro et contactez le centre d'assistance Canon. Si un code d'erreur s'affiche immédiatement après une prise de vue, il est possible que l'image n'ait pas été enregistrée. Vérifiez l'image en mode Lecture.

Annexe

Précautions de sécurité

- Avant d'utiliser l'appareil photo, assurez-vous que vous avez lu les précautions de sécurité présentées ci-dessous et dans la section « Précautions de sécurité ». Veillez à toujours utiliser l'appareil photo de manière appropriée.
- Les précautions de sécurité indiquées dans les pages suivantes sont destinées à vous apprendre comment vous servir de votre appareil photo et de ses accessoires de façon correcte et sûre, de façon à éviter tout dommage envers vous-même, d'autres personnes ou équipements.
- Le terme « équipement » fait référence à l'appareil photo, aux piles/batteries, au chargeur de batteries (vendu séparément) ou à l'adaptateur secteur compact (vendu séparément).



Avertissements

Équipement

- **Ne dirigez pas l'appareil photo vers des sources de lumière intenses (le soleil dans un ciel dégagé, etc.).**
 - Vous risqueriez d'endommager le capteur d'image CCD de l'appareil photo.
 - Ceci pourrait endommager votre vue.
- **Rangez cet équipement hors de portée des enfants.**
 - Dragonne : placée autour du cou de l'enfant, la dragonne présente un risque de strangulation.
 - Carte mémoire : elle peut être avalée accidentellement. En cas d'ingestion, consultez immédiatement un médecin.

- **N'essayez pas de démonter ou de modifier une pièce de l'équipement qui n'est pas expressément décrite dans ce guide.**
- **Pour éviter tout risque de décharge électrique haute tension, ne touchez pas le flash de l'appareil photo s'il a été endommagé.**
- **Arrêtez immédiatement d'utiliser l'équipement si de la fumée ou des émanations nocives s'en dégagent.**
- **Évitez tout contact entre l'équipement et de l'eau ou un autre liquide, que ce soit par simple éclaboussure ou immersion. Si le boîtier entre en contact avec des liquides ou de l'air salin, essuyez-le avec un chiffon doux et absorbant.**

En continuant à utiliser l'équipement, vous vous exposez à un risque d'incendie ou de décharge électrique. Mettez immédiatement l'appareil photo hors tension et retirez les piles/batteries ou débranchez le chargeur de batteries ou l'adaptateur secteur compact de la prise. Veuillez contacter votre revendeur ou le centre d'assistance Canon le plus proche.

- **N'utilisez pas de substances contenant de l'alcool, de la benzine, des diluants ou autres substances inflammables pour nettoyer l'équipement ou assurer son entretien.**
- **Veillez à ne pas couper, endommager et modifier le cordon d'alimentation ou déposer des objets lourds dessus.**
- **Utilisez uniquement des accessoires d'alimentation recommandés.**
- **Débranchez régulièrement le cordon d'alimentation et éliminez la poussière et la saleté qui s'accumulent sur la prise, l'extérieur de la prise de courant et les zones environnantes.**
- **Ne manipulez pas le cordon d'alimentation lorsque vos mains sont humides.**

En continuant à utiliser l'équipement, vous vous exposez à un risque d'incendie ou de décharge électrique.

Piles/Batteries

- **Ne placez pas la pile/batterie à proximité d'une source de chaleur. Ne l'exposez pas à une flamme ni à une source de chaleur directe.**
- **La pile/batterie ne peut en aucun cas être immergée dans de l'eau douce ou de mer.**
- **N'essayez pas de démonter, transformer ou chauffer la batterie.**
- **Évitez de faire tomber la pile/batterie ou de lui faire subir des chocs violents susceptibles d'en endommager l'enveloppe.**
- **Utilisez uniquement les piles/batteries et les accessoires recommandés.**

Le non-respect de ces précautions peut entraîner des explosions ou des fuites et dès lors présenter des risques d'incendie, de blessure et de détérioration de l'environnement. En cas de fuite du liquide de la batterie et de contact entre ce liquide et les yeux, la bouche, la peau ou les vêtements, rincez immédiatement avec de l'eau et consultez un médecin.

- **N'utilisez jamais des piles/batteries abîmées ou des piles/batteries dont l'enveloppe de protection externe a été complètement ou partiellement enlevée ou détachée, car celles-ci présentent un risque de fuite, de surchauffe ou d'éclatement. Vérifiez toujours l'intégrité des piles/batteries que vous achetez en magasin avant de les charger car il peut arriver que l'enveloppe de protection soit défectueuse. N'utilisez pas des piles/batteries dont l'enveloppe de protection est défectueuse.**

N'utilisez jamais de batteries se présentant comme ceci.



Piles/batteries dont l'enveloppe de protection (gaine d'isolement électrique) est partiellement ou entièrement enlevée.



L'électrode positive (borne +) est écrasée.



La borne négative est correctement formée (ressortant de la base métallique), mais l'enveloppe de protection ne couvre pas le bord de la base métallique.

- **Débranchez le chargeur de batteries et l'adaptateur secteur compact de l'appareil photo et de la prise de courant après la recharge et lorsqu'ils ne sont pas utilisés afin d'éviter tout risque d'incendie ou tout autre danger.**
- **Ne placez aucun objet tel que des nappes, des tapis, des oreillers ou des coussins sur le chargeur de batterie pendant la charge.**

Le branchement des unités pendant une durée prolongée peut provoquer une surchauffe, une déformation des unités et, ce faisant, un risque d'incendie.

- **Pour recharger les batteries NiMH de type AA Canon, utilisez uniquement un chargeur de batteries spécifié.**
- **L'adaptateur secteur compact est conçu exclusivement pour cet équipement. Ne l'utilisez pas avec d'autres produits.**

Cela pourrait provoquer une surchauffe et une déformation pouvant entraîner un incendie ou une décharge électrique.

- **Avant de jeter une pile/batterie, recouvrez les bornes avec de l'adhésif ou un autre type d'isolant afin d'éviter tout contact direct avec d'autres objets.**

Tout contact avec les composants métalliques d'autres objets présents dans le conteneur à déchets peut entraîner un incendie ou une explosion.

Divers

- **Ne déclenchez pas le flash à proximité des yeux d'une personne ou d'un animal. La lumière intense générée par le flash pourrait en effet endommager la vue.**

Si le sujet est un enfant en bas âge, respectez une distance d'au moins un mètre (39 pouces) lors de l'utilisation du flash.

- **Les objets sensibles aux champs magnétiques (par exemple, les cartes de crédit) doivent être tenus à distance du haut-parleur de l'appareil photo.**

Ces objets risquent en effet de perdre des données ou de cesser de fonctionner.

 **Précautions****Équipement**

- Prenez soin de ne pas cogner l'appareil photo ni de l'exposer à des chocs violents susceptibles de provoquer des blessures ou d'endommager l'équipement lorsque vous le tenez par la dragonne.
- Veillez à ne pas entrechoquer l'extrémité de l'objectif avec un objet, quel qu'il soit, ni à appuyer sur celle-ci.

Vous pourriez vous blesser ou endommager l'appareil photo.

- Veillez à ne pas laisser de la poussière ou du sable pénétrer dans l'appareil photo lors d'une utilisation à la plage ou dans des lieux exposés à des vents violents.

De telles conditions risquent d'endommager l'appareil photo.

- Ne placez pas l'équipement dans un endroit humide ou poussiéreux.
- Pendant la prise de vue, évitez tout contact d'objets métalliques (aiguilles ou clés par exemple) ou de saleté avec les bornes ou la prise du chargeur.

Un tel contact risque de provoquer un incendie, une décharge électrique ou d'autres dégâts.

- Évitez d'utiliser, de placer ou d'entreposer l'équipement dans des endroits exposés directement aux rayons solaires ou à des températures élevées, tels que le tableau de bord ou le coffre d'une voiture.
- Veillez, lors de l'utilisation de l'équipement, à respecter la capacité nominale de la prise de courant ou des accessoires de câblage. En outre, n'utilisez pas l'équipement si le cordon d'alimentation ou la fiche sont endommagés ou si cette dernière n'est pas bien insérée dans la prise de courant.
- Ne l'utilisez pas dans des endroits mal aérés.

Les conditions précitées peuvent provoquer une fuite, une surchauffe ou une explosion, entraînant un risque d'incendie, de brûlures ou d'autres blessures. Des températures élevées risquent également de déformer le boîtier.

-
- **Si vous ne comptez pas utiliser l'appareil photo pendant une période prolongée, retirez les piles/batteries de l'appareil photo ou du chargeur de batteries, puis rangez l'appareil photo dans un endroit sûr.**

Si vous laissez les piles/batteries dans l'appareil photo, il risque de s'endommager en cas de fuite.

Flash

- **Ne déclenchez pas le flash lorsque sa surface n'est pas propre (présence de poussières, de saletés ou de corps étrangers).**
- **Prenez soin de ne pas placer vos doigts ou un vêtement devant le flash lorsque vous prenez une photo.**

Ce dernier pourrait être endommagé et émettre de la fumée ou des bruits. L'accumulation de chaleur qui résulterait d'une telle utilisation pourrait l'endommager.

-
- **Évitez de toucher le flash après avoir pris plusieurs photos successives.**

Vous risqueriez de vous brûler.

Prévention des dysfonctionnements

Appareil photo

Évitez les champs magnétiques puissants

- Ne placez jamais l'appareil photo à proximité de moteurs électriques ou de tout autre équipement générant des champs électromagnétiques puissants.

L'exposition à des champs magnétiques puissants risque d'entraîner des dysfonctionnements ou d'altérer des données d'image.

Évitez les problèmes liés à la condensation

- Lorsque l'équipement est transféré rapidement d'un endroit chaud à un endroit froid, pour éviter la formation de condensation, placez-le dans un sac plastique hermétique refermable et laissez-le s'adapter progressivement aux variations de température avant de le sortir du sac.

Si de la condensation se forme sur l'appareil photo, retirez la carte mémoire et les piles/batteries, puis laissez l'appareil photo à la température de la pièce pour permettre à la condensation de s'évaporer naturellement avant de réutiliser l'appareil photo.

Piles/Batteries

- Cet appareil photo utilise des piles alcalines de type AA ou des batteries rechargeables NiMH de type AA Canon (vendues séparément).

L'utilisation de batteries NiCd (nickel-cadmium) de type AA est possible mais non recommandée, car les performances peuvent être altérées.

- Les performances des piles alcalines pouvant varier suivant la marque, la durée de fonctionnement des piles/batteries que vous achetez peut être inférieure à celles fournies avec l'appareil photo.

- Lorsque vous utilisez l'appareil photo à de basses températures ou pendant de longues périodes, nous vous recommandons d'utiliser des batteries rechargeables NiMH de type AA Canon (vendues séparément).

Si vous utilisez des piles alcalines partiellement déchargées par température basse, la durée de fonctionnement de l'appareil photo peut être réduite. De par leur nature, les piles alcalines peuvent expirer plus rapidement que des batteries rechargeables NiMH.

- **N'utilisez jamais des piles/batteries chargées avec des piles/batteries partiellement déchargées.**

Une fuite des piles/batteries partiellement chargées est en effet possible.

- **Veillez à respecter la polarité des bornes (⊕ et ⊖) indiquée sur les piles/batteries afin de ne pas les inverser.**

- **N'associez pas différents types de piles/batteries ou des piles/batteries de fabricants différents.**

- **Avant d'installer les piles/batteries, essuyez les bornes avec un chiffon sec.**

Si les bornes des piles/batteries sont souillées suite à leur manipulation avec les doigts ou autre, le nombre d'images enregistrables peut être considérablement diminué ou le temps d'utilisation peut être réduit.

- **À basses températures, les performances de la batterie peuvent diminuer et l'icône de batterie faible (🔋) peut s'afficher plus tôt que d'habitude.**

Dans ces conditions, pour rétablir leurs performances, réchauffez-les en les plaçant dans une poche juste avant de les utiliser.

- **Veillez à ne pas les mettre dans une poche avec des objets métalliques tels qu'un porte-clés.**

Vous risquez en effet de provoquer un court-circuit.

- **Si vous n'utilisez pas l'appareil photo pendant de longues périodes, retirez les piles/batteries de l'appareil photo et rangez-les séparément.**

Si vous laissez les piles/batteries dans l'appareil photo, celui-ci peut être endommagé par une fuite de liquide d'une pile/batterie.

Carte mémoire

- **Languette de protection contre l'écriture de la carte mémoire SD ou SDHC**

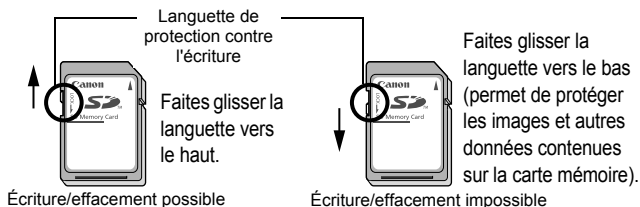

-
- **Les cartes mémoire sont des dispositifs électroniques de haute précision. Ne les pliez pas, n'exercez aucune pression sur elles et évitez de les soumettre à des chocs ou des vibrations.**
-
- **N'essayez pas de démonter ni de modifier la carte mémoire.**
-
- **Ne laissez pas de la poussière, de l'eau ou des corps étrangers entrer en contact avec les bornes situées à l'arrière de la carte mémoire. Ne touchez pas les bornes avec les mains ou des objets métalliques.**
-
- **N'enlevez pas l'étiquette d'origine de la carte mémoire et ne la recouvrez pas avec une autre étiquette ou un autocollant.**
-
- **Lorsque vous écrivez sur la carte mémoire, n'utilisez pas un crayon ou un stylo à bille. Utilisez uniquement un stylo à pointe souple (un feutre, par exemple).**
-
- **N'utilisez pas et n'entreposez pas les cartes mémoire dans les endroits mentionnés ci-dessous :**
 - Endroits exposés à de la poussière ou du sable
 - Endroits exposés à une humidité et des températures élevées
-
- **Dans la mesure où les données enregistrées sur la carte mémoire peuvent être endommagées ou effacées, en tout ou en partie, du fait de parasites électriques, de l'électricité statique ou d'un dysfonctionnement de la carte mémoire ou de l'appareil photo, il est conseillé d'effectuer une copie de sauvegarde des données importantes.**
-
- **Veillez noter que le formatage (l'initialisation) d'une carte mémoire efface toutes les données, y compris les images protégées.**
-
- **Il est conseillé d'utiliser des cartes mémoire qui ont été formatées dans votre appareil photo.**
 - La carte mémoire fournie avec l'appareil photo peut être utilisée sans formatage supplémentaire.
 - Une carte mémoire défectueuse peut être à l'origine d'un mauvais fonctionnement de l'appareil photo. Un reformatage de la carte mémoire peut résoudre le problème.
 - Lorsqu'une carte mémoire d'une autre marque que Canon fonctionne mal, son reformatage peut résoudre le problème.
 - Les cartes mémoire formatées sur d'autres appareils photo, ordinateurs ou périphériques risquent de ne pas fonctionner correctement dans cet appareil photo. Dans ce cas, reformatez la carte mémoire avec le présent appareil.
-

- Si l'appareil photo n'effectue pas le formatage correctement, mettez l'appareil hors tension et réinsérez la carte mémoire. Remettez ensuite l'appareil photo sous tension et formatez à nouveau la carte.
- Soyez prudent lorsque vous déplacez ou éliminez une carte mémoire. Le formatage ou l'effacement des données d'une carte mémoire modifie simplement les informations de gestion des fichiers de la carte mémoire et ne garantit pas la suppression totale de son contenu. Lorsque vous vous débarrassez d'une carte mémoire, prenez toutes les précautions qui s'imposent, par exemple en détruisant la carte mémoire, pour éviter une fuite de vos données personnelles.

Utilisation des kits d'alimentation (vendus séparément)

Utilisation des batteries rechargeables (Batteries rechargeables et chargeur CBK4-300)

Ce kit comprend un chargeur de batteries et quatre batteries rechargeables NiMH (nickel métal-hydrure) de type AA. Chargez les batteries comme illustré ci-dessous.

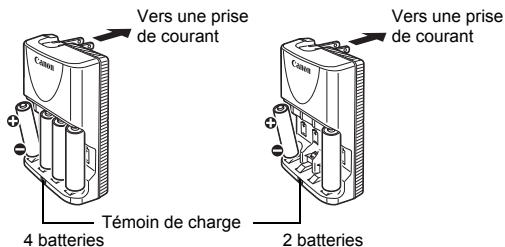

- Une fois les batteries insérées, branchez le chargeur (CB-5AH) directement à une prise de courant ou à l'aide du cordon d'alimentation (CB-5AHE, non illustré).
- N'ajoutez pas de batteries supplémentaires une fois que le chargement a commencé.
- Le témoin de charge clignote pendant la charge, puis reste allumé lorsque la charge est terminée.



- Le chargeur de batterie CB-5AH/CB-5AHE peut uniquement être utilisé pour charger des batteries rechargeables NiMH de type AA NB-3AH de Canon.
- N'associez pas des batteries achetées à des dates différentes ou dont la charge n'est pas identique. Lors de la charge des batteries, rechargez toujours les deux batteries en même temps.
- N'essayez pas de recharger des batteries entièrement chargées, au risque d'en réduire ou d'en affecter les performances. De même, ne chargez pas les batteries pendant plus de 24 heures consécutives.
- Ne rechargez pas les batteries dans des endroits confinés qui tendent à accumuler la chaleur.
- Ne rechargez pas les batteries tant que le message « Changer les piles » ne s'affiche pas sur l'écran LCD. La recharge répétée des batteries avant qu'elles soient complètement déchargées peut entraîner une perte de la capacité.
- Essayez les bornes des batteries avec un chiffon sec dans les situations suivantes pour les débarrasser d'éventuelles salissures :
 - Si la durée d'utilisation des batteries a diminué considérablement
 - Si le nombre d'images enregistrables a diminué considérablement
 - Avant de charger les batteries (insérez et retirez deux-trois fois les batteries avant de les charger)
 - Lorsque la charge se termine en l'espace de quelques minutes (le témoin du chargeur de batteries reste allumé)
- Il peut arriver que vous ne parveniez pas à charger complètement les batteries en raison de leurs caractéristiques directement après l'achat ou après de longues périodes d'inutilisation. Dans ce cas, après les avoir chargées entièrement, utilisez les batteries jusqu'à les décharger entièrement. Procédez ainsi plusieurs fois afin de restaurer les performances des batteries.



- En cas d'inutilisation des batteries pendant une période prolongée (environ 1 an), il est recommandé de décharger entièrement les batteries de l'appareil photo avant de les ranger à température ambiante (0 à 30 °C/32 à 90 °F) avec taux d'humidité faible. Ranger les batteries complètement chargées risque de réduire leur durée de vie ou d'altérer leurs performances. De nouveau, si n'utilisez pas les batteries pendant plus de 1 an, chargez-les une fois par an et déchargez-les dans l'appareil photo avant de les ranger.
- Si l'utilisation des batteries s'est considérablement réduite bien que vous ayez essuyé les bornes de chacune d'elles et que vous les ayez chargées jusqu'à ce que le témoin du chargeur reste allumé, ceci peut indiquer que la durée de vie des batteries est dépassée. Remplacez-les par des batteries neuves. Si vous devez acheter des batteries neuves, choisissez des piles NiMH de type AA Canon.
- Laisser les batteries dans l'appareil photo ou le chargeur risque de l'endommager en cas de fuite de liquide d'une batterie. Si vous ne les utilisez pas, retirez les batteries de l'appareil photo ou du chargeur et rangez-les dans un endroit frais et sec.



- Il faut environ 4 heures 40 minutes au chargeur pour recharger complètement les batteries lorsqu'elles sont déchargées. Lorsque deux batteries sont placées de chaque côté du chargeur, le rechargement dure environ 2 heures (délai déterminé par les tests effectués dans les laboratoires Canon). Chargez les batteries dans un environnement où la température se situe entre 0 et 35 °C (32 à 95 °F).
- La durée de charge varie en fonction de la température ambiante et de l'état de charge des batteries.
- Le chargeur de batteries peut émettre un son lors de la charge. Il ne s'agit pas d'un dysfonctionnement.

Utilisation du kit adaptateur secteur ACK800

Il est préférable d'alimenter l'appareil photo avec le kit adaptateur secteur ACK800 (vendu séparément) lorsque vous l'utilisez pendant des périodes prolongées ou que vous le connectez à un ordinateur.



Mettez l'appareil photo hors tension avant de brancher ou de débrancher l'adaptateur secteur.

- 1 Raccordez le cordon d'alimentation secteur à l'adaptateur secteur compact avant de brancher l'autre extrémité dans la prise secteur.**

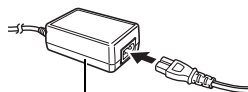

Adaptateur secteur compact
CA-PS800

- 2 Ouvrez le couvercle et branchez le cordon sur la prise DC IN (entrée d'alimentation).**

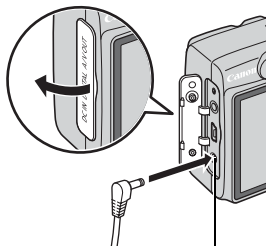

Prise DC IN

Utilisation d'un flash monté en externe (vendu séparément)

Flash haute puissance HF-DC1

Ce flash vient en complément du flash intégré de l'appareil photo lorsque le sujet est trop éloigné pour être correctement éclairé. Procédez comme suit pour fixer l'appareil photo et le flash haute puissance au support.

Veillez lire les instructions fournies avec le flash ainsi que l'explication suivante.

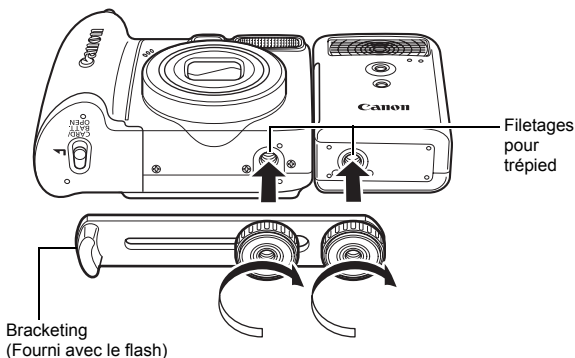

- Le temps de charge du flash augmente à mesure que la charge des piles/batteries diminue. Réglez toujours le commutateur d'alimentation/sélecteur de mode sur la position [Arrêt] lorsque vous n'utilisez plus le flash.
- Veillez à ne pas toucher les fenêtres du flash ou du capteur avec les doigts pendant que vous utilisez le flash.
- Le flash peut se déclencher si un autre flash est utilisé à proximité.
- Il arrive que le flash haute puissance ne se déclenche pas à l'extérieur lorsqu'il fait plein jour ou lorsqu'il n'y a pas d'éléments réfléchissant la lumière.

- Lors de prises de vue en continu, même si le flash se déclenche pour la première prise, il ne se déclenchera pas pour les suivantes.
- Serrez les vis de fixation de façon à ce qu'elles ne se desserrent pas, sans quoi l'appareil photo et le flash risquent de tomber et s'abîmer.



- Avant de fixer le support au flash, vérifiez que la pile/batterie lithium (CR123A ou DL123) est installée.
- Pour éclairer correctement les sujets, installez le flash de façon à ce qu'il soit à la verticale sur le côté de l'appareil photo et parallèle au panneau avant de celui-ci.
- Vous pouvez utiliser un trépied même lorsque le flash est fixé.

Pile/batterie

- La charge est considérablement réduite

Si la durée d'utilisation de la pile/batterie a considérablement diminué, essuyez les bornes avec un chiffon sec. Des traces de doigts ont peut-être sali les bornes.

- Utilisation à des températures basses

Achetez une pile/batterie lithium générique de rechange (CR123A ou DL123). Il est conseillé de mettre la pile/batterie de rechange en poche afin de la réchauffer avant de remplacer celle du flash.

- Inutilisation pour une période prolongée

Le fait de laisser les piles/batteries dans le flash haute puissance risque de provoquer une fuite du liquide et d'endommager le produit. Retirez-les du flash haute puissance et rangez-les dans un endroit frais et sec.

Remplacement de la batterie de date

Si le menu Date/Heure dans le menu Configurer apparaît à la mise sous tension de l'appareil photo, cela signifie que la pile de sauvegarde de la date est déchargée et que les réglages de la date et de l'heure ont été perdus. Achetez une pile lithium (CR1220) et procédez à son remplacement comme suit.

La pile de sauvegarde de la date est préinstallée en usine et il se peut donc qu'elle se décharge avant la date prévue après l'achat de l'appareil photo.



Veillez à conserver les piles de sauvegarde de la date hors de portée des enfants. En cas d'ingestion d'une pile/batterie par un enfant, consultez immédiatement un médecin. Les fluides corrosifs de la pile/batterie peuvent occasionner des lésions au niveau des parois de l'estomac ou des intestins.

1 Assurez-vous que l'appareil photo est hors tension.

2 Faites glisser le verrou du couvercle du logement des piles/batteries et de la carte mémoire et ouvrez-le.

3 À l'aide d'un ongle, levez lentement le support de la batterie de date.

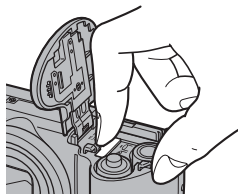

4 Retirez le support de la batterie dans le sens indiqué par la flèche.

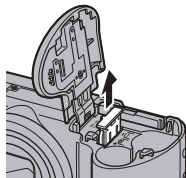

- 5 Retirez la batterie en la soulevant dans le sens de la flèche.**

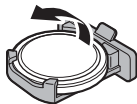

- 6 Insérez une nouvelle pile, le signe (-) vers le haut.**

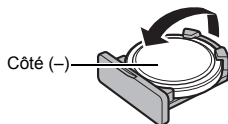

- 7 Remettez en place le support de la batterie et fermez le couvercle.**

- 8 Lorsque le menu Date/Heure apparaît, réglez la date et l'heure (page 13).**



Lors de la première mise sous tension de l'appareil photo après son achat, le menu Date/Heure va s'afficher. Il est alors inutile de remplacer la pile de sauvegarde de la date.

Soins et entretien de l'appareil photo



N'utilisez jamais de solvants, de la benzine, de détergents ou d'eau pour nettoyer l'appareil photo. Ces substances risquent de le déformer ou de l'endommager.

Boîtier de l'appareil photo

Essayez doucement le boîtier de l'appareil photo pour enlever les saletés à l'aide d'un chiffon doux ou d'un essuie-lunettes.

Objectif

Éliminez tout d'abord la poussière et la saleté à l'aide d'un soufflet, puis essayez doucement l'objectif avec un chiffon doux pour enlever toute poussière résiduelle.



N'utilisez jamais de solvants organiques sur le boîtier ou l'objectif de l'appareil photo. S'il reste de la poussière, contactez le Centre d'assistance Canon le plus proche indiqué au Brochure sur le système de garantie européenne (EWS).

Viseur et écran LCD

Utilisez un soufflet pour objectif pour éliminer la poussière et la saleté. Si nécessaire, essayez-le doucement à l'aide d'un chiffon doux ou d'un essuie-lunettes pour éliminer la saleté tenace.



Veillez à ne pas frotter ni appuyer trop fort sur l'écran LCD, car vous risqueriez de l'endommager ou de provoquer d'autres problèmes.

Caractéristiques

Toutes les données sont basées sur les méthodes de test standard de Canon et peuvent faire l'objet de modifications sans avis préalable.

PowerShot A580 (GA) : grand angle maximal (T) : Téléobjectif max.

Pixels effectifs de l'appareil photo	: Environ 8 millions
Capteur d'images	: CCD type 1/2,5 po (nombre total de pixels : environ 8,3 millions)
Objectif	: 5,8 (GA) – 23,2 (T) mm (équivalent en format 24 × 36 : 35 (GA) – 140 (T) mm) f/2,6 (GA) – f/5,5 (T)
Zoom numérique	: Environ 4,0 x (jusqu'à environ 16x en combinaison avec le zoom optique)
Viseur optique	: Viseur zoom à image réelle
Écran LCD	: Affichage LCD couleur TFT au silicium amorphe, 2,5 pouces, 115 000 pixels environ (couverture d'image : 100 %)
Système autofocus (AF)	: Autofocus TTL Mode Zone AF : Dét. visage ^{*1*} /AiAF (9 points)/Centre ^{*1} Une zone AF peut être déplacée et fixée sur un visage spécifique. ^{*2} Si aucun visage n'est détecté, AiAF (9 points) est employé.
Plage de mise au point (depuis l'objectif)	: Normal : 45 cm (1,5 pied) – infini Macro : 5 – 45 cm (GA) (2,0 po. – 1,5 pied (GA)), 30 - 45 cm (T) (12 pouces - 1,5 pied (T)) Facile : 5 cm (2,0 pouces) – infini (GA), 30 cm (12 pieds) – infini (T) Enfants & animaux : 1 m (3,3 pieds) – infini (G/T)
Déclencheur	: Déclencheur mécanique et déclencheur électronique
Vitesses d'obturation	: 1/60 – 1/2 000 s 15 – 1/2 000 s (Plage totale de vitesse d'obturation. La plage disponible varie selon le mode de prise de vue.) • Traitement de réduction des parasites pour les vitesses d'obturation lentes de 1,3 s ou inférieures.

Systeme de mesure	: Evaluative* ¹ /Prédominance centale ou Spot* ² *1 La luminosité du visage est également évaluée dans AF détec visage. *2 Fixé au centre
Correction d'exposition	: ± 2 arrêts par incréments de 1/3 d'arrêt
Vitesse ISO (Sensibilité de puissance standard, indice d'exposition recommandé)	: Auto* ¹ , Sens. ISO élevée auto* ² , ISO 80/100/200/400/800/1 600 *1 L'appareil photo définit automatiquement la vitesse optimale en fonction du mode de prise de vue et de la luminosité du sujet. *2 L'appareil photo définit automatiquement la vitesse optimale en fonction du mode de prise de vue, de la luminosité du sujet et de sa mobilité. Cependant, la vitesse ISO est réglée à une valeur relativement plus élevée que Auto.
Balance Blancs	: Auto*, Lum.Naturel., Ombagé, Lum.Tungsten, Lum.Flou ou Lum.Flou H ou Personnalisé * Les couleurs des visages sont évaluées dans AF détec visage.
Flash intégré	: Auto, activé, désactivé • La luminosité du visage est également évaluée dans AF détec visage.
Portée du flash intégré	: 30 cm – 3,5 m (12 po. – 11 pieds) (GA)/ 30 cm – 2,2 m (12 po. – 7,2 pieds) (T) • La luminosité de la périphérie de l'image peut diminuer selon la distance de prise de vue.
Modes de prise de vue	: Auto Facile Manuel Zone dédiée à l'image : Portrait, Paysage, Mode nuit, Enfants & animaux, Intérieur, SCN Scène* ¹ et Vidéo* ² *1 Nocturne, Coucher de soleil, Feuillages, Neige, Plage, Feu d'artifice et Aquarium. *2 Standard et Compact.
Prise de vue en continu	: Environ 1,4 image/s
Retardateur	: Délai de 10 s/2 s ou personnalisé
Support d'enregistrement	: Carte mémoire SD/carte mémoire SDHC/MultiMediaCard/carte MMCplus/carte HC MMCplus
Format de fichier	: Compatible DPOF et avec la norme de conception pour les systèmes de fichiers d'appareils photo numériques

Type de données	: Images fixes : Exif 2.2 (JPEG)*1
	: Vidéos : AVI (Données d'image : Motion JPEG ; données audio : WAVE (mono))
	: Mém. vocal : WAVE (mono)
	* Cet appareil photo numérique prend en charge Exif 2.2 (également appelé « Exif Print »). Exif Print est une norme permettant d'améliorer la communication entre les appareils photo numériques et les imprimantes. Si l'appareil photo est connecté à une imprimante compatible Exif Print, les données d'image des prises de vue d'origine sont utilisées et optimisées, ce qui permet de générer des tirages d'une qualité extrêmement élevée.
Compression	: Super-Fin, Fin, Normal
Nombre (Photos) de pixels d'enregistrement	: Élevée : 3 264 × 2 448 pixels
	: Moyenne 1 : 2 592 × 1 944 pixels
	: Moyenne 2 : 2 048 × 1 536 pixels
	: Moyenne 3 : 1 600 × 1 200 pixels
	: Basse : 640 × 480 pixels
	: Cachet date : 1 600 × 1 200 pixels
	: Écran large : 3 264 × 1 832 pixels
(Vidéos)	: Standard
	: 640 × 480 pixels (20 images/s)
	: 640 × 480 pixels (20 images/s LP)
	: 320 × 240 pixels (30 images/s)
	L'enregistrement peut continuer jusqu'à ce que la carte mémoire soit saturée*1 (peut enregistrer jusqu'à 4 Go par clip vidéo)*2.
	: Compact : 160 × 120 pixels (15 images/s)
	Durée maximale d'un clip vidéo : 3 min.
	*1 Avec des cartes mémoire à vitesse très élevée (SDC-512 MSH recommandée).
	*2 Même si la taille du fichier n'a pas atteint 4 Go, l'enregistrement s'arrête lorsque la durée d'enregistrement atteint une heure. En fonction de la capacité de la carte mémoire et de la vitesse d'écriture des données, l'enregistrement peut s'interrompre avant que la taille du fichier n'atteigne 4 Go ou que la durée d'enregistrement n'atteigne une heure.

Modes de lecture	: Vue par vue (histogramme disponible), index (9 miniatures), avec agrandissement (environ 2x à 10x max.), Reprise de la lecture, Outil d'inspection des images, Saut, Ma catégorie, Lecture de vidéo (lecture au ralenti disponible), Rotation, Diaporama, Correction des yeux rouges, Recadrer, Mém. Vocal (vocaux) (possibilité d'enregistrement et de lecture sur une durée maximale de 1 minute), Protéger
Impression directe	: Compatible PictBridge, Bubble Jet Direct et Canon Direct Print.
Interface	: USB Hi-Speed (mini-B) Sortie audio/vidéo (NTSC ou PAL, audio mono)
Paramètres de communication	: MTP, PTP
Source d'alimentation	: 2 piles alcalines de type AA 2 batteries NiMH de type AA NB4-300 (vendues séparément) Kit adaptateur secteur ACK800 (vendu séparément)
Températures de fonctionnement	: 0 – 40°C (32 – 104°F) (0 – 35 °C (32 – 95 °F) lorsque NB-3AH est utilisé.)
Taux d'humidité en fonctionnement	: 10 – 90 %
Dimensions (avec objectif rétracté)	: 94,3 × 64,7 × 40,8 mm (3,71 × 2,55 × 1,61 pouces)
Poids (boîtier de l'appareil photo uniquement)	: environ 175 g (6,17 onces)

Capacité de la batterie

	Nombre de prises de vue	Durée de lecture
	Écran LCD allumé (Données basées sur la norme CIPA)	
Piles alcalines de type AA (incluses avec l'appareil photo)	Environ 220 images	Environ 9 heures
Batteries rechargeables NiMH de type AA (NB-3AH (entièrement chargées))	Environ 500 images	Environ 11 heures

- Les chiffres réels varient en fonction des paramètres et des conditions de prise de vue.
- Les données vidéo ne sont pas comprises.
- À faibles températures, les performances des batteries peuvent diminuer et l'icône de batterie faible (clignotant en rouge) peut apparaître très rapidement. Dans ces cas-là, vous pouvez améliorer les performances de la batterie en la réchauffant dans votre poche avant de l'utiliser.

Conditions de test

Prise de vue : Température normale ($23^{\circ}\text{C} \pm 2^{\circ}\text{C}/73^{\circ}\text{F} \pm 3,6^{\circ}\text{F}$), humidité relative normale ($50\% \pm 20\%$), en alternant les prises de vue en grand angle et au téléobjectif à des intervalles de 30 secondes avec déclenchement du flash toutes les deux prises de vue et mise hors tension de l'appareil photo toutes les dix prises.

L'appareil photo est laissé hors tension pendant un laps de temps suffisant*, puis est rallumé et la procédure de test répétée.

• Une carte mémoire de marque Canon est utilisée.

* Jusqu'à ce que la batterie retrouve une température normale





















Lecture : Température normale ($23^{\circ}\text{C} \pm 2^{\circ}\text{C}/73^{\circ}\text{F} \pm 3,6^{\circ}\text{F}$), humidité relative normale ($50\% \pm 20\%$), lecture en continu à raison de 3 secondes par image.



Voir *Piles/Batteries* (page 164).

Cartes mémoire et performances estimées







 : Carte mémoire fournie avec l'appareil photo

Pixels d'enregistrement	Compression	32 Mo	SDC-128M	SDC-512MSH
L (Haute) 3 264 × 2 448 pixels		8	35	139
		14	59	231
		30	123	479
M1 (Moyenne 1) 2 592 × 1 944 pixels		11	49	190
		21	87	339
		42	173	671
M2 (Moyenne 2) 2 048 × 1 536 pixels		18	76	295
		33	136	529
		66	269	1 041
M3 (Moyenne 3) 1 600 × 1 200 pixels		30	121	471
		53	217	839
		102	411	1 590
S (Petit) 640 × 480 pixels		114	460	1 777
		177	711	2 747
		278	1 118	4 317
 (Cachet date) 1 600 × 1 200 pixels		53	217	839
W (Écran large) 3 264 × 1 832 pixels		11	47	183
		19	79	307
		41	166	642

Ce réglage reflète les critères de prise de vue standard établis par Canon. Les résultats réels peuvent varier en fonction du sujet et des conditions de prise de vue.





Vidéo







 : Carte mémoire fournie avec l'appareil photo

	Pixels d'enregistrement/ Cadence		32 Mo	SDC-128M	SDC-512MSH
 Standard		640 × 480 pixels 20 images/s	23 s	1 min. 36 s	6 min. 12 s
		640 × 480 pixels 20 images/s LP	47 s	3 min. 10 s	12 min. 16 s
		320 × 240 pixels 30 images/s	44 s	3 min. 1 s	11 min. 42 s
 Compact		160 × 120 pixels 15 images/s	3 min. 36 s	14 min. 29 s	55 min. 57 s

• Durée maximale d'un clip vidéo à  : 3 min. Les chiffres indiquent la durée d'enregistrement maximale en continu.

Tailles des données d'image (estimation)

Pixels d'enregistrement	Compression		
			
L 3 264 × 2 448 pixels	3 436 Ko	2 060 Ko	980 Ko
M1 2 592 × 1 944 pixels	2 503 Ko	1 395 Ko	695 Ko
M2 2 048 × 1 536 pixels	1 602 Ko	893 Ko	445 Ko
M3 1 600 × 1 200 pixels	1 002 Ko	558 Ko	278 Ko
S 640 × 480 pixels	249 Ko	150 Ko	84 Ko
 1 600 × 1 200 pixels	–	558 Ko	–
W 3 264 × 1 832 pixels	2 601 Ko	1 540 Ko	736 Ko

	Pixels d'enregistrement/Nb im./sec.		Taille de fichier
 Standard		640 × 480 pixels 20 images/s	1 280 Ko/s
		640 × 480 pixels 20 images/s LP	640 Ko/s
		320 × 240 pixels 30 images/s	660 Ko/s
 Compact		160 × 120 pixels 15 images/s	120 Ko/s

MultimediaCard

Interface	Compatible avec les normes MultiMediaCard
Dimensions	32 × 24 × 1,4 mm (1,26 × 0,94 × 0,06 pouce)
Poids	Environ 1,5 g (0,05 once)

Carte mémoire SD

Interface	Compatible avec les normes de carte mémoire SD
Dimensions	32 × 24 × 2,1 mm (1,26 × 0,94 × 0,08 pouce)
Poids	environ 2 g (0,07 once)

Batterie rechargeable NiMH NB-3AH

(Fournie avec le jeu de batteries rechargeables NiMH NB4-300 vendu séparément ou avec le kit batteries rechargeables et chargeur CBK4-300)

Type	Batterie NiMH de type AA
Tension nominale	1,2 V CC
Capacité habituelle	2 500 mAh (min. : 2 300 mAh)
Cycle de vie	Environ 300 fois
Températures de fonctionnement	0 – 35 °C (32 – 95 °F)
Diamètre × Longueur	14,5 mm × 50,0 mm (0,57 × 1,97 pouce)
Poids	Env. 30 g (1,06 once)

Chargeur de batteries CB-5AH/CB-5AHE

(Fourni avec les batteries rechargeables et le chargeur CBK4-300 vendus séparément)

Puissance nominale en entrée	100 – 240 V CC (50/60 Hz)
Puissance nominale en sortie	565 mA ×4, 1 275 mA ×2
Durée de la charge	Environ 4 heures 40 min.*1, environ 2 heures*2
Températures de fonctionnement	0 – 35 °C (32 – 95 °F)
Dimensions	65,0 × 105,0 × 27,5 mm (2,56 × 4,13 × 1,08 po.)
Poids	Environ 95 g (3,35 onces)

*1 Lors du chargement de quatre batteries NB-3AH

*2 Lors du chargement de deux batteries NB-3AH placées de chaque côté du chargeur de batteries

Adaptateur secteur compact CA-PS800

(Inclus dans le kit adaptateur secteur ACK800 vendu séparément)

Puissance nominale en entrée	100 – 240 V CC (50/60 Hz)
Puissance nominale en sortie	3,15 V CC, 2,0 A
Températures de fonctionnement	0 – 40 °C (32 – 104 °F)
Dimensions	42,6 × 104,0 × 31,4 mm (1,68 × 4,09 × 1,24 po.)
Poids	Env. 180 g (6,35 onces) (hors cordon d'alimentation)

Index

A

Accessoires.....	36
Affichage.....	49
Affichage de l'écran LCD.....	53
Affichage de la vérification de la mise au point.....	105
Affichage nocturne.....	54
Appuyer à fond.....	16
Appuyer à mi-course.....	15
Attribution de paramètres.....	101
Avertissement de bougé de l'appareil photo.....	146

B

Balance Blancs.....	94
Batterie	
Batterie faible.....	47
Installation.....	10
Batterie de date.....	173

C

Cachet date.....	22
Cadences.....	74
Capacité de la batterie.....	180
Carte	
formatage.....	134
Carte du système.....	34
Cartes mémoire	
Performances estimées.....	181
Catégorie auto.....	100
Compression.....	64
Correc. yeux-rouges (lecture).....	115
Correc. yeux-rouges (prise de vue).....	76
Créer dossier.....	137

D

Date et heure.....	13
Déclencheur.....	15
Dét. visage.....	82
Diaporama.....	114
Dragonne.....	12

E

Effacement.....	19, 125
Effacer tout.....	125
Enreg.	
Lecture, menu.....	50
Menu Configurer.....	51
menu Enreg.....	49
Menu impression.....	50
réglages.....	44
Exif Print.....	178

F

Faisceau AF.....	40, 49
Flash	
prise de vue.....	59
réglages.....	76
Flash haute puissance.....	171
FUNC. Menu.....	48

G

Grand angle.....	55
Guide des composants.....	40
Guides 3:2.....	99

H

Histogramme.....	48
------------------	----

- I**
- Impression 20
 - Imprimantes compatibles avec la fonction d'impression directe 35, 38
 - Imprimer/Partager, touche 42, 101
 - Intégration de la date dans les données d'image 22
- K**
- Kit adaptateur secteur ACK800..... 170
 - Kits d'alimentation 167
- L**
- Langue d'affichage..... 14
 - Lecture d'index..... 104
 - Lire info 80
 - Liste d'impression 21
 - Liste des messages 154
- M**
- Ma catégorie 109
 - Macro 60
 - Mém. vocaux..... 122
 - menu Affichage 16
 - Mes couleurs..... 97
 - Méthode impr. 52
 - Microphone 24
 - Mise au point..... 80, 82
 - Mode Auto..... 15
 - Mode de prise de vue 66
 - Fonctions disponibles 189
 - Mode drive 46
 - Mode éco 51, 132
 - Mode facile..... 17
- Mode Mesure..... 91
 - Molette modes 66
 - Muet..... 51
- N**
- N° fichiers 135
- O**
- Ordinateur
 - configuration système
 - requis 27
 - connexion 29
 - Téléchargement d'images 27
- P**
- Paramètres d'impression
 - DPOF..... 126
 - Paramètres de transfert (DPOF) 130
 - Pixels d'enregistrement 63, 74
 - Poursuivre 18
 - Première image 51
 - Prise de vue continue 75
 - Protéger..... 124
- Q**
- Quadrillage 99
- R**
- Recadrer 120
 - Réduction yeux rouges 76
 - Réinit. tout 140
 - Retardateur..... 61
 - Rétract. obj. 52
 - Rotation 112
 - Rotation auto 139

S

Saut (recherche des images)...	107
Sélection de visage et suivi.....	84
Signal de sortie vidéo.....	141
Superpositions d'affichages	99
Surexposition, avertissement.....	54

T

Téléconvertisseur numérique.....	55
Téléobjectif.....	55
Téléviseur	141
Témoins	43
Transfert direct.....	31
Transition	113

V

Vérif. map.....	53, 80
Verrouillage de la mise au point	86
Vidéo	
lecture	26
prise de vue	24, 71
Viseur.....	41
Vitesse ISO	65
Volume.....	51

Z

Zone AF	46, 82
Zoom de sécurité	56
Zoom numérique.....	55
Zoom sur pt AF	78

Limitation de la responsabilité



- Canon s'est efforcé de garantir au maximum l'exactitude et l'exhaustivité des informations contenues dans ce guide, mais ne peut être tenu pour responsable des éventuelles erreurs ou omissions.
- Canon se réserve le droit de modifier à tout moment les caractéristiques du matériel et des logiciels décrits, sans avis préalable.
- Ce guide ne peut être reproduit, transmis, transcrit, enregistré sur un système de stockage ou traduit dans toute autre langue, sous quelque forme et par quelque moyen que ce soit, en totalité ou en partie, sans l'autorisation écrite préalable de Canon.
- Canon n'offre aucune garantie pour les dommages résultant de la perte ou de l'altération de données par suite d'une erreur d'utilisation ou d'un dysfonctionnement de l'appareil photo, du logiciel, des cartes mémoire SD (cartes SD), des ordinateurs personnels, des périphériques ou de l'utilisation de cartes SD d'une marque autre que Canon.



Marques déposées

- Microsoft, Windows Vista et le logo Windows Vista sont des marques déposées ou des marques commerciales de Microsoft Corporation aux États-Unis et/ou dans d'autres pays.
- Macintosh, le logo Mac, QuickTime et le logo QuickTime sont des marques commerciales d'Apple Inc., déposées aux États-Unis et dans d'autres pays.
- Le logo SDHC est une marque commerciale.

Fonctions disponibles dans chaque mode de prise de vue

Certaines fonctions peuvent ne pas être disponibles, selon le mode de prise de vue. Vérifiez les fonctions disponibles dans chaque mode de prise de vue dans le tableau ci-dessous.

Fonction		Mode de prise de vue					
		Obtur. Lent					
Correction d'exposition (page 90)		<input type="radio"/>	<input type="radio"/>	<input type="radio"/>	<input type="radio"/>	<input type="radio"/>	
Mode Obtur. Lent (page 92)		<input type="radio"/>	<input type="radio"/>	<input type="radio"/>	<input type="radio"/>	<input type="radio"/>	
Vitesse ISO (page 65)	Auto ¹⁾	<input type="radio"/>	<input type="radio"/>	<input type="radio"/>	<input type="radio"/>	<input type="radio"/>	
	Sens. ISO élevée auto	<input type="radio"/>	<input type="radio"/>	<input type="radio"/>	<input type="radio"/>	<input type="radio"/>	
	ISO 80 – 1600	<input type="radio"/>	<input type="radio"/>	<input type="radio"/>	<input type="radio"/>	<input type="radio"/>	
Balance Blancs (page 94)	Auto ¹⁾	<input type="radio"/>	<input type="radio"/>	<input type="radio"/>	<input type="radio"/>	<input type="radio"/>	
	Autre que Auto	<input type="radio"/>	<input type="radio"/>	<input type="radio"/>	<input type="radio"/>	<input type="radio"/>	
Mode drive (pages 61, 75)	Vue simple	<input type="radio"/>	<input type="radio"/>	<input type="radio"/>	<input type="radio"/>	<input type="radio"/>	
	Continu	<input type="radio"/>	<input type="radio"/>	<input type="radio"/>	<input type="radio"/>	<input type="radio"/>	
	Retardateur	2 s/10 s	<input type="radio"/>	<input type="radio"/>	<input type="radio"/>	<input type="radio"/>	<input type="radio"/>
		Personnalisé	<input type="radio"/>	<input type="radio"/>	<input type="radio"/>	<input type="radio"/>	<input type="radio"/>
Mes couleurs (page 97)		<input type="radio"/>	<input type="radio"/>	<input type="radio"/>	<input type="radio"/>	<input type="radio"/>	
Système de mesure (page 91)	Évaluative	<input type="radio"/>	<input type="radio"/>	<input type="radio"/>	<input type="radio"/>	<input type="radio"/>	
	Prédominance centrale	<input type="radio"/>	<input type="radio"/>	<input type="radio"/>	<input type="radio"/>	<input type="radio"/>	
	Spot	<input type="radio"/>	<input type="radio"/>	<input type="radio"/>	<input type="radio"/>	<input type="radio"/>	
Nombre de pixels d'enregistrement/Compression (photos) (pages 63, 64)		<input type="radio"/>	<input type="radio"/>	<input type="radio"/>	<input type="radio"/>	<input type="radio"/>	
Cachet date (Date, Date/heure) (page 22)		<input type="radio"/>	<input type="radio"/>	<input type="radio"/>	<input type="radio"/>	<input type="radio"/>	
Nombre de pixels d'enregistrement, cadence, compression (vidéos) (page 71)	640 × 480, 20 ips / 20 ips LP	<input type="radio"/>	<input type="radio"/>	<input type="radio"/>	<input type="radio"/>	<input type="radio"/>	
	320 × 240, 30 ips	<input type="radio"/>	<input type="radio"/>	<input type="radio"/>	<input type="radio"/>	<input type="radio"/>	
	160 × 120, 15 ips	<input type="radio"/>	<input type="radio"/>	<input type="radio"/>	<input type="radio"/>	<input type="radio"/>	
Mem. Expo (page 88)		<input type="radio"/>	<input type="radio"/>	<input type="radio"/>	<input type="radio"/>	<input type="radio"/>	
Mémorisation d'exposition au flash (page 89)		<input type="radio"/>	<input type="radio"/>	<input type="radio"/>	<input type="radio"/>	<input type="radio"/>	
Mem. AF (page 86)		<input type="radio"/>	<input type="radio"/>	<input type="radio"/>	<input type="radio"/>	<input type="radio"/>	
Zone de prise de vue (page 60)	Normal	<input type="radio"/>	<input type="radio"/>	<input type="radio"/>	<input type="radio"/>	<input type="radio"/>	
	Macro	<input type="radio"/>	<input type="radio"/>	<input type="radio"/>	<input type="radio"/>	<input type="radio"/>	
Sélection de visage et suivi (page 84)		<input type="radio"/>	<input type="radio"/>	<input type="radio"/>	<input type="radio"/>	<input type="radio"/>	
Flash (page 59)	Auto	<input type="radio"/>	<input type="radio"/>	<input type="radio"/>	<input type="radio"/>	<input type="radio"/>	
	Marche	<input type="radio"/>	<input type="radio"/>	<input type="radio"/>	<input type="radio"/>	<input type="radio"/>	
	Arrêt	<input type="radio"/>	<input type="radio"/>	<input type="radio"/>	<input type="radio"/>	<input type="radio"/>	
Réglage de l'écran LCD (page 53)	Écran LCD (éteint)	<input type="radio"/>	<input type="radio"/>	<input type="radio"/>	<input type="radio"/>	<input type="radio"/>	
	Écran LCD (aucune information)	<input type="radio"/>	<input type="radio"/>	<input type="radio"/>	<input type="radio"/>	<input type="radio"/>	
	Écran LCD (affichage des informations)	<input type="radio"/>	<input type="radio"/>	<input type="radio"/>	<input type="radio"/>	<input type="radio"/>	

Mode de prise de vue		  			
		Obtur. Lent			
Fonction					
Zone AF (page 82)	Dét. visage	<input type="radio"/>	<input type="radio"/>	<input type="radio"/>	<input type="radio"/>
	AiAF (9 collimateurs)	<input type="radio"/>	<input type="radio"/>	<input type="radio"/>	—
	Centre	<input type="radio"/>	<input type="radio"/>	<input type="radio"/>	—
Zoom sur pt AF (page 78)		<input type="radio"/>	<input type="radio"/>	<input type="radio"/>	—
Zoom numérique ⁴⁾ (page 55)	Standard	<input type="radio"/>	<input type="radio"/>	<input type="radio"/>	<input type="radio"/> ⁵⁾
	Téléconvertisseur numérique	<input type="radio"/>	<input type="radio"/>	<input type="radio"/>	—
Réglages flash (page 76)	Synchro lente	<input type="radio"/>	<input type="radio"/> ⁵⁾	—	—
	Correc yeux rouges	<input type="radio"/>	<input type="radio"/>	<input type="radio"/>	—
	Par lampe	<input type="radio"/>	<input type="radio"/>	<input type="radio"/>	<input type="radio"/> ⁵⁾
Au choix (intervalle, nombre de prises) (page 61)		<input type="radio"/>	<input type="radio"/>	<input type="radio"/>	—
Faisceau AF (page 49)		<input type="radio"/>	<input type="radio"/>	<input type="radio"/>	<input type="radio"/> ⁶⁾
Affichage (Enreg. affichage) (page 49)		<input type="radio"/>	<input type="radio"/>	<input type="radio"/>	— ⁸⁾
Lire info (page 16)	Arrêt	<input type="radio"/>	<input type="radio"/>	<input type="radio"/>	<input type="radio"/>
	Détaillé / Vérif. map.	<input type="radio"/>	<input type="radio"/>	<input type="radio"/>	—
Catégorie auto (page 100)		<input type="radio"/>	<input type="radio"/>	<input type="radio"/>	<input type="radio"/> ⁵⁾
Superp. affich (page 99)	Quadrillage	<input type="radio"/>	<input type="radio"/>	<input type="radio"/>	—
	Guides 3:2/Toutes	<input type="radio"/>	<input type="radio"/>	<input type="radio"/>	—
Attribution de fonctions à la Imprimer/Partager (page 101)		<input type="radio"/>	<input type="radio"/>	<input type="radio"/>	—

○ : Réglage disponible ou la valeur optimale est automatiquement utilisée par l'appareil photo.

— : non disponible.

- 1) Réglé à une valeur optimale selon chaque mode de prise de vue.
- 2) Pixels d'enregistrement sur Large, compression sur Fin.
- 3) Y compris macro.
- 4) Cachet date et écran large non disponibles.
- 5) Toujours réglé sur Marche.
- 6) Toujours réglé sur [Marche] lorsque Flash auto est sélectionné.
- 7) Uniquement disponible lorsque le flash est réglé sur [Marche].
- 8) Fixé à 2 secondes.

Canon