

# Votre HTC Desire

## Manuel de l'utilisateur

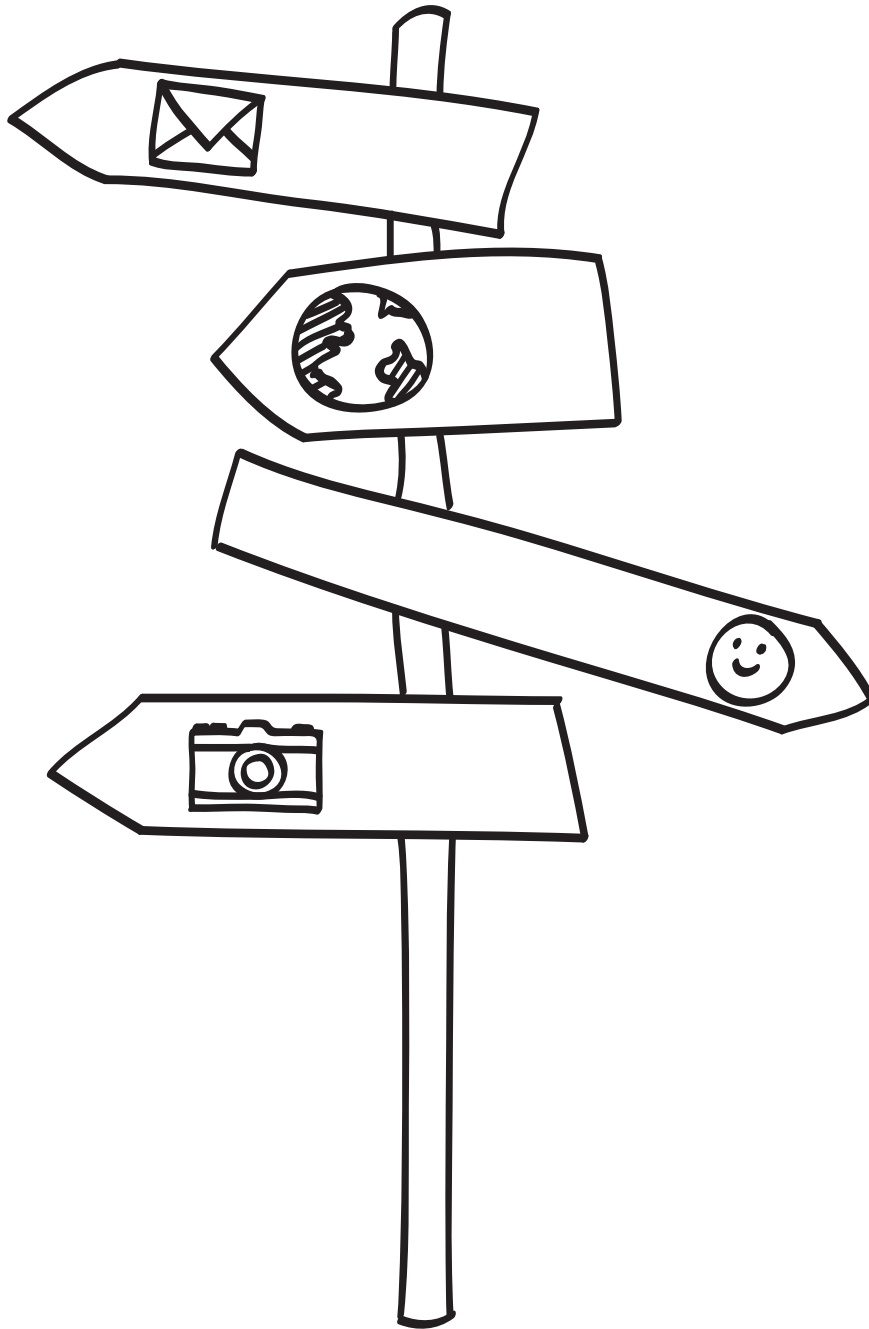

**htc**  
*quietly brilliant*

# Veillez lire attentivement avant de continuer

---

## Charger la batterie

La batterie de votre téléphone n'a pas été chargée. Il est important de ne pas retirer la batterie lorsque votre téléphone se charge, cela endommagerait votre téléphone. D'autre part, n'essayez pas de démonter votre téléphone par vous-même. (Si vous le faites, votre garantie ne sera plus valide.)

## Choisissez votre forfait judicieusement.

Votre téléphone peut utiliser beaucoup de bande passante Internet très rapidement. Avant d'utiliser votre téléphone, nous vous recommandons fortement de discuter avec votre opérateur mobile des coûts de connexion. Si vous avez un abonnement classique, ces coûts risquent d'impacter beaucoup votre facture. Souscrire à un abonnement forfaitaire vous coûtera beaucoup moins cher.

## Connaître les lois sur la vie privée

Certains pays ont des lois strictes concernant l'enregistrement de conversations téléphoniques. Par exemple, vous devez peut-être informer la personne de l'enregistrement de la conversation. Il est nécessaire de vérifier la législation de votre pays avant d'utiliser la fonction d'enregistrement de votre téléphone.

## Et pour finir, quelques mots importants de notre service légal (LIMITATION DES DOMMAGES)

Dans les limites prévues par la loi applicable, en aucun cas HTC ou ses sociétés affiliées ne doivent être tenues responsables par vous, par un utilisateur, ou une tierce partie pour des dommages indirects, spéciaux, consécutifs, accessoires ou punitifs de quelque sorte que ce soit, contractuellement ou civilement, y compris, mais pas limite à, des blessures corporelles, la perte de revenus, la perte de clientèle, la perte d'opportunités d'affaires, la perte de données, quelle qu'ait pu être la prévisibilité ou si HTC ou ses sociétés affiliées ont été informées de la possibilité de tels dommages. Et en aucun cas la responsabilité totale de HTC ou de ses sociétés affiliées ne saurait excéder le montant reçu de vous, quelque soit la législation par laquelle la cause de l'action a été amenée. Les faits précités n'affectent pas vos droits statutaires qui ne peuvent pas être désavoués.

Veillez également lire les Informations de sécurité et de réglementation fournies dans l'emballage pour apprendre à utiliser votre téléphone en évitant les dommages corporels et matériels. Référez-vous également à ce guide pour des informations de réglementation à propos de votre téléphone.

Vous pouvez également visiter notre site web [www.htc.com/support](http://www.htc.com/support) pour télécharger les Informations de sécurité et de réglementation et accéder à d'autres ressources utiles pour votre téléphone.

# Marques commerciales et copyrights

---

Copyright © 2010 HTC Corporation. Tous droits réservés.

Le logo HTC, le logo HTC quietly brilliant, HTC Desire, HTC Sense, Footprints, HTC Sync, et HTC Care sont des marques commerciales et/ou marques de service de HTC Corporation.

Copyright © 2010 Google Inc. Utilisé avec permission.

Google, le logo Google, Android, Google Search, Google Maps, Gmail, YouTube, Android Market, et Google Talk sont des marques commerciales de Google Inc.

Google, le logo Google et Google Maps sont des marques commerciales de Google, Inc. TeleAtlas® Map Data ©2010. Street View Images ©2010 Google.

Microsoft, Windows, Windows XP, Windows Vista, Active Sync, and Outlook sont des marques déposées ou des marques commerciales de Microsoft Corporation aux États-Unis et/ou dans d'autres pays.

Bluetooth et le logo Bluetooth sont des marques commerciales propriétés de Bluetooth SIG, Inc.

Wi-Fi est une marque déposée de la Wireless Fidelity Alliance, Inc.

microSD est une marque commerciale de la SD Card Association.

Java, J2ME et toutes les marques à base de Java sont soit des marques déposées ou des marques commerciales de Sun Microsystems, Inc. aux États-Unis et dans d'autres pays.

Facebook est une marque commerciale de Facebook, Inc.

Twitter est une marque commerciale de Twitter, Inc., et est utilisée sous licence.

Flickr est une marque commerciale de Yahoo! Inc.

Sous licence de QUALCOMM Incorporated avec un ou plusieurs des brevets suivants :

4,901,307 5,490,165 5,056,109 5,504,773 5,101,501 5,778,338 5,506,865 5,109,390 5,511,073  
5,228,054 5,535,239 5,710,784 5,267,261 5,544,196 5,267,262 5,568,483 5,337,338 5,659,569  
5,600,754 5,414,796 5,657,420 5,416,797

Tous les autres noms de sociétés, produits et services mentionnés dans ce document sont des marques commerciales, des marques déposées ou des marques de service de leurs propriétaires respectifs.

HTC ne sera pas responsable d'erreurs ou omissions techniques ou éditoriales contenues dans ce document, ni de dommages accessoires ou directs résultant de la mise à disposition de ce document. Les informations sont fournies « en l'état » sans aucune garantie et peuvent être modifiées sans préavis. HTC se réserve le droit de réviser le contenu de ce document à tout moment sans préavis.

Toute reproduction ou transmission de ce document, par quelque procédé que ce soit, notamment, électronique, y compris la photocopie, l'enregistrement ou le stockage dans un système de récupération, ainsi que toute traduction vers une autre langue, sont interdites sans l'autorisation écrite préalable de HTC.

## Conventions utilisées dans ce guide

---

Dans ce manuel de l'utilisateur, les symboles suivants sont utilisés pour indiquer des informations utiles et importantes :



C'est une note. Une note donne souvent des informations supplémentaires, comme par exemple ce qui s'est passé sur votre téléphone lorsque vous décidez de faire ou de ne pas faire une action spécifique. Une note fournit également des informations qui peuvent n'être applicables que dans certaines situations.



C'est un conseil. Un conseil vous propose une solution alternative pour une étape ou une procédure particulière, ou vous informe à propos d'une option utile.



Ceci indique quelque chose de très important. Une information importante décrit une action que vous devez faire pour accomplir une certaine tâche ou pour que votre téléphone fonctionne correctement.



Ceci fournit des informations de précaution d'emploi. Ce sont des informations auxquelles vous devez faire attention pour éviter des problèmes potentiels pendant l'utilisation de votre téléphone.

# Table des matières

## Les bases

### À l'intérieur de la boîte 12

### Votre téléphone 12

- Panneau avant 12
- Panneau arrière 13
- Panneau supérieur 14
- Panneau gauche 14
- Panneau inférieur 15

### Avant d'allumer votre téléphone 16

- Couvercle au dos 16
- Carte SIM 17
- Carte de stockage 17
- Batterie 18
- Gestes du doigt 20

### Premiers pas 21

- Avant d'allumer votre téléphone 21
- Éteindre votre téléphone 21
- Configurer votre téléphone pour la première fois 21
- Mode Veille 23

### Écran d'accueil 24

- Écran d'accueil étendu 24
- Navigation sur l'écran d'accueil 24

### États du téléphone et notifications 25

- Icônes d'états du téléphone 25
- Icônes de notification 26
- Consulter les notifications 28

### Utiliser la boule de commande optique pour interagir avec l'écran tactile 29

- Accéder à un écran d'accueil étendu 29
- Sélectionner un élément à l'écran 29
- Sélectionner un onglet 30
- Déplacer le curseur pendant la saisie de texte 30
- Sélectionner un lien dans une page Web 30

### Réglage du volume 31

- Réglage du volume de la sonnerie 31
- Réglage du volume média 31

### Connexion du téléphone à un ordinateur 32

### Copier des fichiers vers/de la carte de stockage 33

### Recherche sur votre téléphone et sur le Web 34

- Configuration des options du Web et du Champ de recherche rapide 34
- Rechercher sur le Web et sur votre téléphone en utilisant le Champ de recherche rapide 34

## Personnalisation

### Personnaliser complètement votre téléphone 35

### Changer la sonnerie 35

### Personnaliser votre téléphone avec des thèmes 36

- Utiliser un thème prédéfini 36
- Personnaliser et enregistrer un thème 37
- Renommer ou supprimer un thème 37

### Changer votre papier peint 38

### Personnaliser votre écran d'accueil avec des widgets 39

- Ajouter un widget à votre écran d'accueil 39
- Télécharger des widgets HTC 40

### Ajouter des icônes d'application et d'autres raccourcis sur votre écran d'accueil 41

### Ajouter des dossiers sur votre écran d'accueil 42

- Créer un nouveau dossier et y ajouter des éléments 42
- Renommer un dossier 42

### Réorganiser ou supprimer des widgets et des icônes sur l'écran d'accueil 43

- Déplacer un widget ou une icône 43
- Supprimer un widget ou une icône 43

## Appels

### Effectuer des appels 44

- Appeler quelqu'un avec votre téléphone 44
- Effectuer une numérotation rapide 45
- Appeler un numéro de téléphone à partir d'un SMS 45
- Appeler un numéro de téléphone à partir d'un email 45
- Effectuer un appel d'urgence 46

### Réception des appels 47

- Répondre à un appel entrant 47
- Rejeter un appel entrant 48
- Rejeter un appel et envoyer un SMS 48

### Utiliser les options d'appel 49

- Gérer plusieurs appels 49
- Configurer une conférence téléphonique 50
- Mettre un appel en attente 50
- Désactiver le microphone pendant un appel 50
- Allumer ou éteindre le haut-parleur pendant un appel 50
- Terminer un appel 50

### Utiliser l'historique des appels 51

- Ajouter un nouveau numéro téléphonique à vos contacts à partir de l'historique des appels 52
- Consulter un appel manqué 52
- Effacer la liste de l'historique des appels 52

### Services d'appel 53

#### Activer/désactiver le mode Avion 54

## Contacts

### À propos de Contacts 55

### Méthodes pour mettre des contacts dans votre téléphone 55

#### Écran Contacts 56

- Configurer Ma carte de contact 56
- Votre liste de contacts 56
- Ajouter un nouveau contact 57
- Importer des contacts depuis votre carte SIM 58

- Importer des contacts d'un compte Exchange ActiveSync 58
- Fusionner les informations de contact 58
- Modifier les informations d'un contact 59
- Rechercher un contact 59
- Sauvegarder vos contacts dans la carte de stockage 59
- Importer des contacts de la carte de stockage 59
- Supprimer des contacts 60
- Envoyer les informations d'un contact sous la forme d'une vCard par MMS 60
- Envoyer des informations de contact sous la forme d'une vCard par MMS 60

### Groupes de contacts 61

- Créer un groupe et ajouter des contacts 61
- Supprimer un groupe 61
- Ajouter ou supprimer les contacts d'un groupe 61
- Envoyer un message SMS/MMS ou un email à un groupe 62

### Informations et conversations d'un contact 63

### Widget Contacts 64

- Ajouter le widget Contacts 64
- Configurer la méthode de communication par défaut 64
- Configurer la méthode de communication par défaut 64
- Rester en contact 64

## Clavier

### Utilisation du clavier à l'écran 65

- Utiliser le clavier à l'écran en orientation paysage 65
- Modifier la disposition du clavier à l'écran 65
- Saisie de texte 66
- Saisie prédictive de mots 66

### Réglage des paramètres de saisie tactile 68

- Paramètres de saisie tactile 68
- Saisie du texte 68

## Messages

### À propos de Messages 70

Envoyer des SMS et MMS 70

### Notifications des nouveaux messages 74

### Messages WAP Push 75

### Gestion des fils de message 76

Protéger un message contre la suppression 77

Supprimer un fil de message 77

Supprimer plusieurs fils de message 77

Supprimer un seul message 78

Afficher les informations d'un contact et communiquer avec un contact 78

### Configurer les options des SMS et MMS 79

### Ajouter le widget Messages 81

## Comptes et synchronisation

### Synchronisation avec les comptes en ligne 82

Ajouter un compte de réseau social 82

Synchronisation avec un compte

Google 82

Synchronisation avec un compte

Microsoft Exchange ActiveSync 83

Gérer vos comptes 83

### Utiliser HTC Sync 85

Installation de HTC Sync fourni avec la carte microSD 85

Configurer HTC Sync pour reconnaître votre téléphone 86

Configurer la synchronisation 86

Configurer plus d'options de synchronisation 87

Synchroniser votre téléphone 88

Télécharger la dernière mise à jour de HTC Sync 88

Installer les applications de votre ordinateur vers votre téléphone. 89

## Social

### Applications Facebook pour HTC Sense et Facebook pour Android 90

Facebook pour HTC Sense 90

Application Facebook pour Android 90

Différences entre les applications

Facebook pour HTC Sense et

Facebook pour Android 91

### Tweeter sur votre téléphone 92

Écran Peep 92

Envoyer un tweet 93

Rechercher les utilisateurs Twitter à suivre 93

Envoyer un message direct 93

Configurer les options de Peep 94

Ajouter le widget Twitter 94

### Utiliser le Flux d'ami 95

Écran Flux d'ami 95

Mise à jour de votre statut 96

Ajouter le widget Flux d'ami 96

### Chater avec Google Talk 97

Connexion à Google Talk 97

Chater avec des amis 97

Changer votre statut en ligne et votre photo 98

Gérer votre Liste d'amis 99

Changer les paramètres Google Talk 100

## E-mail

### Utilisation de Gmail/Google Mail 102

Afficher votre boîte de réception Gmail/Google Mail 102

Lecture de vos messages 103

Envoyer un message 105

Gestion des conversations et des messages 106

Modifier les paramètres de synchronisation Gmail/Google Mail 108

### E-mail 109

Ajouter un compte de messagerie POP3/IMAP 109

Afficher votre boîte de réception email 109

Email Exchange ActiveSync 111

Composition et envoi d'un email 112

Afficher et répondre à un email 113

- Modifier les paramètres du compte de messagerie 113
- Supprimer un compte de messagerie 113
- Ajouter le widget E-mail 114

## Agenda

À propos de l'agenda 115

**Création d'un événement de l'agenda 115**

- Inviter des amis à votre événement (compte Google uniquement) 116
- Envoyer un invitation à une réunion en utilisant Agenda (Exchange ActiveSync uniquement) 116

**Changer les vues de l'agenda 117**

- Vue du mois 117
- Vue du jour et vue agenda 117
- Vue de la semaine 118

**Afficher, éditer ou supprimer un événement 119**

- Afficher et éditer un événement 119
- Suppression d'un événement 119

**Rappels d'événement de l'agenda 120**

- Afficher, désactiver, ou répéter les rappels d'événement 120

**Affichage et synchronisation des agendas 121**

- Afficher ou masquer les agendas 121
- Choisir les Google Agendas à synchroniser avec votre téléphone 121

**Changer les paramètres de l'agenda 122**

- Paramètres de rappel 122
- Paramètres d'affichage de l'agenda 122

Envoyer un vCalendar 123

À propos du widget Agenda 123

## Horloge et météo

À propos du widget Horloge HTC 124

À propos de l'application Horloge 125

**Utiliser l'Horloge de bureau 126**

**Utiliser l'Horloge mondiale 127**

- Configuration de votre domicile 127
- Configuration du fuseau horaire, de la date, et de l'heure 127
- Ajouter une ville sur l'écran Horloge mondiale 128

**Configuration du réveil 129**

- Configuration de l'alarme 129
- Supprimer une alarme 129
- Changer les paramètres sonores de l'alarme 130

**Consulter la météo 131**

- Ajouter une ville sur l'écran Météo 132
- Changer l'ordre des villes sur l'écran Météo 132
- Supprimer des villes de l'écran Météo 132
- Changer les options météo 132

À propos du widget Météo 133

## Internet

**Connexion de données 134**

- Vérifier la connexion de données utilisée 134
- Activer ou désactiver la connexion de données 134
- Créer un nouveau point d'accès 134
- Activer l'itinérance des données 134

**Wi-Fi 135**

- Activer le Wi-Fi et se connecter à un réseau sans fil 135
- Se connecter à un réseau Wi-Fi avec sécurité EAP-TLS 135
- Vérifier l'état du réseau sans fil 136
- Connexion à un autre réseau Wi-Fi 136

**Ajouter les widgets Connexion de données et Wi-Fi 137**

**Connexion à un réseau privé virtuel (VPN) 138**

- Préparer votre téléphone pour une connexion VPN 138
- Ajouter une connexion VPN 138
- Connexion à un VPN 139
- Déconnexion d'un VPN 139



## Utiliser le navigateur Web de votre téléphone 140

- Ouvrir le navigateur 140
- Aller à une page Web 140
- Configurer votre page d'accueil 140
- Changer l'orientation de l'écran 140
- Parcourir les versions complètes de tous les sites Web 141
- Naviguer sur une page Web 141
- Zoom avant ou arrière d'une page Web 141
- Sélectionner un lien dans une page Web 142
- Ouvrir une nouvelle fenêtre du navigateur 143
- Commuter entre les fenêtres du navigateur 143
- Rechercher du texte dans une page Web 143
- Télécharger des applications sur le Web 143
- Copier du texte, rechercher des informations, et partager 144
- Afficher les favoris et les pages consultées précédemment 145
- Configurer les options du navigateur 147

## Utiliser votre téléphone comme un modem (fonction modem) 147

## Bluetooth

### Utiliser le Bluetooth 148

- Allumer/éteindre le Bluetooth 148
- Changer le nom du téléphone 148

### Connecter un casque Bluetooth ou un kit de voiture 149

- Reconnecter un casque ou un kit de voiture 149

### Déconnexion ou suppression d'appairage d'un périphérique Bluetooth 150

- Déconnecter un périphérique Bluetooth 150
- Supprimer l'appairage d'un périphérique Bluetooth 150

### Envoi et réception d'informations en utilisant le Bluetooth 151

- Envoi d'informations de votre téléphone vers un autre appareil 151

- Réception d'informations provenant d'un autre appareil 152

## Appareil photo

### Bases de l'appareil photo 154

- Écran du viseur 154
- Utilisation de la boule de commande optique comme déclencheur de l'obturateur 155
- Écran de confirmation 155

### Zoom 156

### Prendre une photo 157

- Détection de visage 158

### Enregistrer une vidéo 158

### Paramètres de l'appareil photo 159

- Changer les paramètres de base 159
- Changer les paramètres avancés 159

## Photos

### À propos de l'application Photos 162

### Sélectionner un album 162

### Regarder des photos et des vidéos 163

- Parcourir en vue pellicule ou grille 163
- Afficher une photo en orientation paysage 164
- Zoom avant ou arrière sur une photo 164
- Regarder une vidéo 164

### Regarder les photos dans vos réseaux sociaux 165

- Regarder des photos sur Facebook 165
- Regarder des photos sur Flickr 165

### Travailler avec les photos 166

- Rotation et enregistrement d'une photo 166
- Rogner une photo 166

### Partager 167

- Envoyer vos photos ou vidéos par email 167
- Envoyer une photo ou une vidéo par MMS 167

- Envoyer des photos/vidéos en utilisant Bluetooth 167
- Partager des photos sur Facebook 168
- Partager des photos sur Flickr 168
- Partager des photos sur Picasa 168
- Partager des vidéos sur YouTube 169

## Musique

À propos de l'application Musique 170

Lecture de musique 170

Consulter la musique dans la Bibliothèque 171

Créer une playlist 172

- Lire les chansons d'une playlist 172
- Gestion des playlists 172

Définir une chanson comme sonnerie 174

- Vérifier si la chanson a été ajoutée comme sonnerie 174

Envoyer de la musique en utilisant Bluetooth 174

À propos du widget Music 174

## Cartes et localisations

Utiliser Google Maps 175

- Afficher les emplacements 175
- Afficher les couches du plan 177
- Rechercher un emplacement 178
- Obtenir un itinéraire 179
- Rechercher vos amis avec Google Latitude (disponible par pays) 180

Utiliser HTC Footprints™ 183

- Créer une footprint 183
- Revisiter une footprint 183
- Modifier ou supprimer une footprint 184
- Exporter vos footprints 184
- Importer des footprints 185
- Ajouter le widget Footprints 185

## Plus d'applications

Regarder des vidéos sur YouTube 186

- Regarder des vidéos 186
- Rechercher des vidéos 186
- Partager un lien vidéo 187
- Capter une vidéo et partager-la sur YouTube 187

Afficher un PDF 188

Pour afficher des documents, présentations et des tableurs 189

Suivi de vos actions 190

- Ajouter le cours d'une action ou un indice boursier 190
- Changer l'ordre de la liste des actions 190
- Supprimer les cotations et les indices boursiers 191
- Configurer la fréquence de mise à jour des informations boursières 191
- Mise à jour manuelle des informations boursières 191
- Ajouter le widget Actions 191

Écouter la radio 192

- Écouter une station FM 192
- Ajouter les noms des stations 193
- Réduire ou arrêter l'application Radio FM 193

Enregistrer votre voix 194

- Enregistrer votre voix 194
- Partager un clip vocal 194
- Définir un clip vocal comme sonnerie 194
- Renommer un clip vocal 194

Rechercher et installer les applications de Android Market 195

- Rechercher et installer une application 195
- Créer un compte Google Checkout 196
- Demander un remboursement pour une application 197
- Ouvrir une application installée 197
- Désinstaller une application 197
- Obtenir de l'aide 197

Lire des flux d'actualités 198

- Écran News 198
- S'abonner à un canal d'actualités 198
- S'abonner à un canal d'actualités en entrant une URL 199

- Configurer la fréquence de mise à jour pour les histoires 199
- Lire une histoire 199
- Marquer une histoire d'une étoile 199
- Ajouter un mot-clé 200
- Ajouter le widget News 200

- Désinstaller les applications de tierce partie 210
- Libérer plus de mémoire du téléphone ou d'espace de la carte de stockage 210

Vérifier les informations à propos de votre téléphone 211

## Sécurité

Protéger votre carte SIM avec un code PIN 201

- Restaurer une carte SIM bloquée 201

Protéger votre téléphone par un verrouillage d'écran 202

## Paramètres

Paramètres de votre téléphone 203

Modifier les paramètres d'affichage 205

- Régler la luminosité de l'écran manuellement 205
- Définir la période d'inactivité avant l'arrêt de l'écran 205
- Empêcher la rotation automatique de l'écran 205
- Réétalonner le G-sensor 205
- Garder l'écran allumé pendant le chargement du téléphone 206
- Activer ou désactiver les effets d'animation 206

Changer les paramètres sonores 207

Changer la langue du téléphone 208

Optimiser l'autonomie de la batterie du téléphone 209

- Utiliser le réseau GSM de votre opérateur mobile 209
- Vérifier l'usage de l'alimentation des applications 209

Gérer la mémoire 210

- Vérification de la capacité mémoire disponible du téléphone 210
- Vérifier l'espace de stockage disponible sur la carte 210
- Effacer la mémoire cache et les données de l'application 210

## Sauvegarde, mise à jour et réinitialisation

Sauvegarde des données du téléphone 212

- Vérifier si la sauvegarde automatique est activée 212
- Restauration des données sauvegardées dans votre téléphone 213

Mise à jour logicielle du système du téléphone 213

- Vérification manuelle des mises à jour logicielles du système pour votre téléphone 213

Réinitialisation matérielle/aux paramètres d'usine 214

## Spécifications

## Index

# Les bases

## À l'intérieur de la boîte

---

Vous trouverez les éléments suivants à l'intérieur de la boîte.

- Téléphone
- Câble USB
- Adaptateur secteur
- Casque stéréo 3,5 mm
- Batterie
- Carte microSD (pré-installé)
- Guide de mise en route rapide
- Manuel de sécurité et de réglementation

## Votre téléphone

---

### Panneau avant

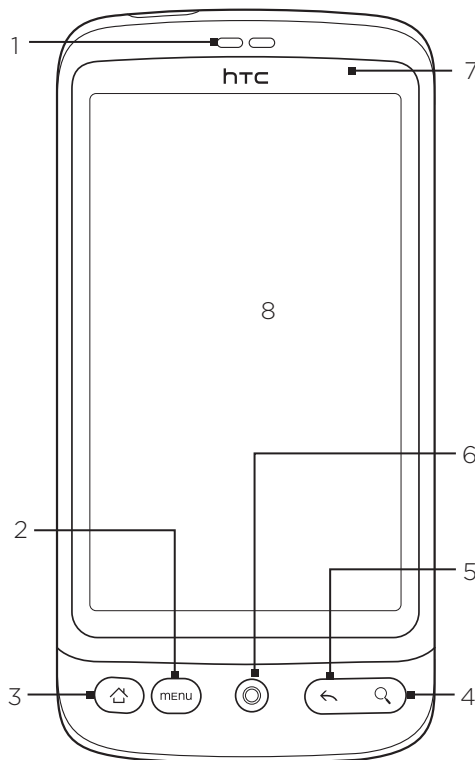

---

#### 1 Écouteur

Pour écouter un appel téléphonique.

---

#### 2 MENU

Appuyez pour ouvrir une liste d'actions à effectuer sur l'écran en cours.

---

---

### 3 ACCUEIL

- Lorsque vous êtes sur une application ou un écran, appuyez pour revenir à l'écran d'accueil.
- Sur l'écran d'accueil principal, appuyez pour afficher une capture de l'écran d'accueil.
- Appuyez et restez appuyé pour ouvrir la fenêtre des applications utilisées récemment.

---

### 4 RECHERCHER

- Appuyez pour ouvrir le Champ de recherche rapide.
- Voir « Rechercher sur votre téléphone et sur le Web » dans ce chapitre pour en savoir plus.

---

### 5 PRÉCÉDENT

Appuyez pour passer à l'écran précédent, ou pour fermer la boîte de dialogue, le menu des options, le panneau Notifications, ou le clavier à l'écran.

---

### 6 Boule de commande optique

Pour plus d'informations, voir « Utiliser la boule de commande optique pour interagir avec l'écran tactile » dans ce chapitre.

---

### 7 Voyant de notification

Code couleur du voyant :

- Vert solide : le téléphone est branché à l'adaptateur secteur ou connecté à un ordinateur et la batterie est complètement chargée.
- Vert clignotant : une notification est en attente.
- Rouge solide : la batterie est en charge.
- Rouge clignotant : le niveau de la batterie est très faible.

---

### 8 Écran tactile

---

## Panneau arrière

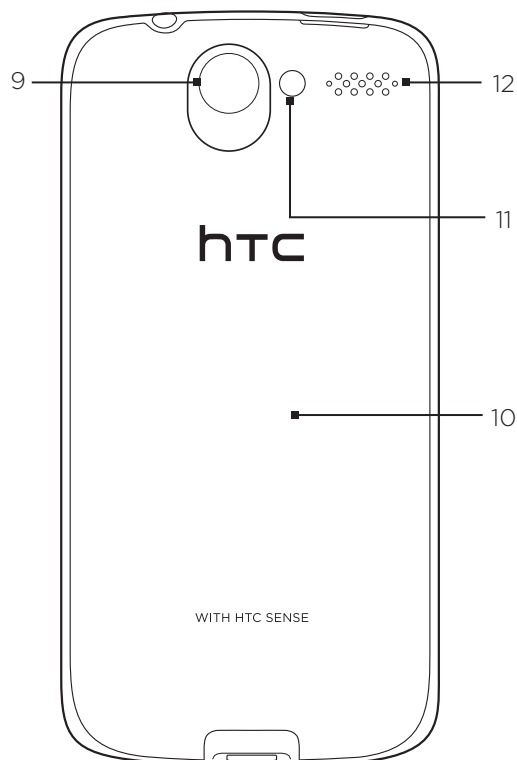

---

9 Appareil photo 5 mégapixels

---

10 Couvercle du dessous

---

11 Lampe de poche à diode

---

12 Haut-parleur

---



Les deux broches sous le couvercle du dessous agissent comme une antenne pour votre téléphone. Il est recommandé de sécuriser le couvercle sur le téléphone pour garantir une bonne réception radio de votre téléphone.

## Panneau supérieur

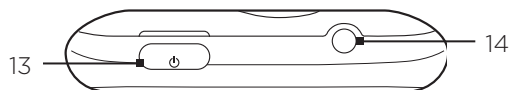

---

### 13 ALIMENTATION

- Quand le téléphone est éteint, appuyez pour allumer le téléphone.
- Quand le téléphone est allumé et que l'écran est déverrouillé, appuyez pour éteindre/allumer l'écran du téléphone.
- Avec l'écran déverrouillé, appuyez et restez appuyé pour ouvrir le menu des options du téléphone qui vous permet d'éteindre le téléphone, basculer votre téléphone en mode silencieux, mode vibration, ou mode avion, et allumer/éteindre la connexion des données.

---

### 14 Prise audio 3,5 mm

Connectez un casque stéréo 3,5mm pour des appels mains-libres ou pour écouter de la musique.

---

## Panneau gauche

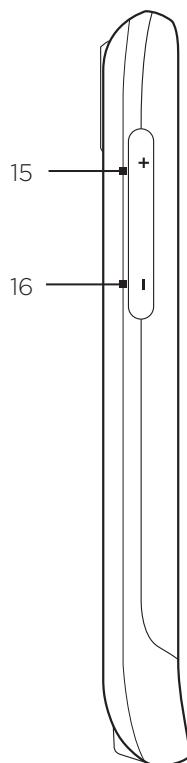

---

### 15 VOLUME +

- Pendant un appel, appuyez pour augmenter le volume de l'écouteur.
- S'il n'y a pas d'appel en cours, appuyez pour monter le volume de la sonnerie.
- En regardant des vidéos ou en écoutant la radio FM, appuyez pour monter le volume.

---

### 16 VOLUME -

- Pendant un appel, appuyez pour baisser le volume de l'écouteur.
  - S'il n'y a pas d'appel en cours, appuyez pour baisser le volume de la sonnerie.
  - En regardant des vidéos ou en écoutant la radio FM, appuyez pour baisser le volume.
-

## Panneau inférieur

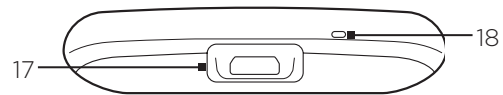

---

### 17 Connecteur USB

- Branchez l'adaptateur secteur pour charger la batterie.
- Connectez le câble USB fourni pour transférer des fichiers de votre ordinateur vers votre téléphone ou synchroniser votre téléphone avec HTC Sync sur votre ordinateur.

---

### 18 Microphone

---

## Avant d'allumer votre téléphone

---

### Couvercle au dos

#### Retirer le couvercle au dos

Retirez le capot inférieur pour accéder au compartiment batterie, au logement de la carte SIM, et au logement de la carte de stockage.

1. Éteignez et maintenez le téléphone fermement face vers le bas.
2. Avec votre pouce ou votre doigt, soulevez le haut du couvercle au dos par la petite ouverture à côté du bouton d'ALIMENTATION.

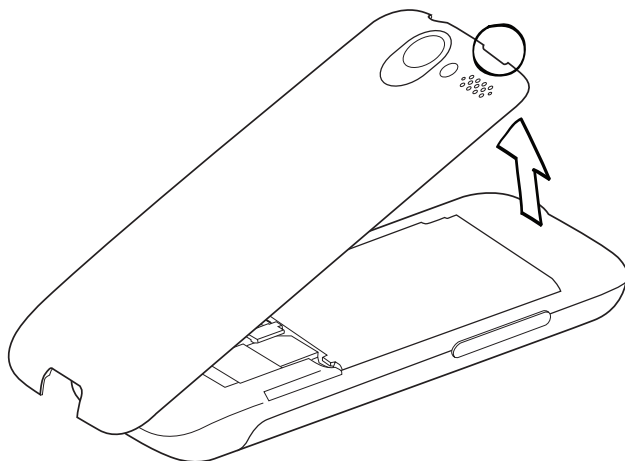

#### Remettre le couvercle au dos

1. Fixez d'abord la base du couvercle en l'alignant avec les deux ouvertures situées au dos sur la base du téléphone.

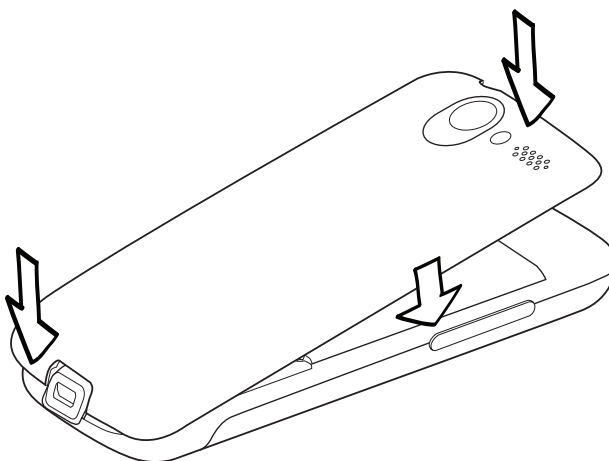

2. Appuyez sur les côtés et sur la partie haute du couvercle pour l'enclencher. Vous entendrez un 'clac' quand le couvercle est bien enclenché.



## Carte SIM

La carte SIM contient votre numéro de téléphone, les détails du service, et la mémoire d'annuaire/message. Votre téléphone prend en charge les cartes SIM de 1,8V et 3V.



Certaines cartes SIM risquent de ne pas fonctionner avec votre téléphone. Consultez votre opérateur mobile pour remplacer la carte SIM. Ce service est peut-être payant.

### Installation de la carte SIM

1. Retirez le couvercle du dessous. Référez-vous à « Retirer le couvercle du dessous. »
2. Si la batterie est installée, retirez-la. Référez-vous à « Retirer la batterie. »
3. Insérez la carte SIM avec ses contacts dorés vers le bas et le coin tronqué orienté vers l'extérieur.

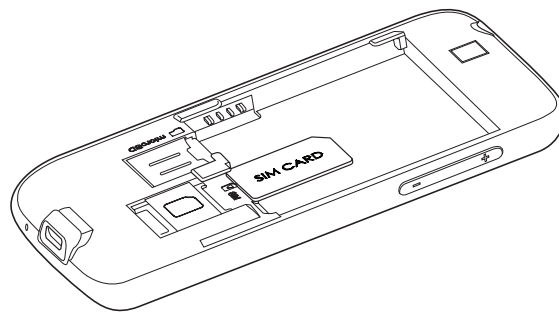

4. Poussez la carte SIM à fond.

### Retirer la carte SIM

1. Retirez le couvercle au dos. Référez-vous à « Retirer le couvercle au dos. »
2. Si la batterie est installée, retirez-la. Référez-vous à « Retirer la batterie. »
3. Poussez pour éjecter la carte SIM de son logement, puis sortez-la.

## Carte de stockage

Stockez vos photos, fichiers audio, et vos applications dans la carte microSD préinstallée dans votre téléphone.

### Installation de la carte de stockage

1. Retirez le couvercle au dos. Référez-vous à « Retirer le couvercle au dos. »
2. Si la batterie est installée, retirez-la. Référez-vous à « Retirer la batterie. »
3. Installez la carte microSD dans le logement avec les contacts dorés face vers le bas et poussez-la jusqu'à ce qu'elle se clique en place.

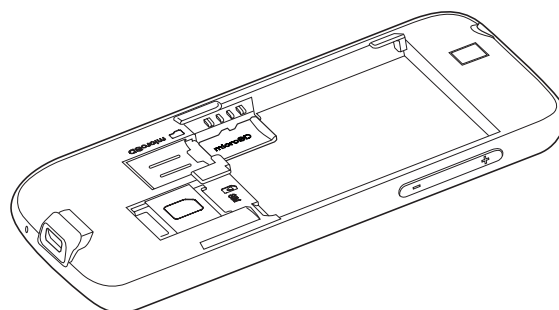

## Retirer la carte de stockage

1. Retirez le couvercle au dos. Référez-vous à « Retirer le couvercle au dos. »
2. Si la batterie est installée, retirez-la. Référez-vous à « Retirer la batterie. »
3. Poussez sur la carte SIM pour l'éjecter de son logement.

## Retirer la carte de stockage quand le téléphone est allumé

Si vous devez retirer la carte de stockage alors que le téléphone est allumé, démontez d'abord la carte pour éviter toute corruption ou endommagement.

1. Appuyez sur ACCUEIL > MENU, puis appuyez sur **Paramètres**.
2. Défilez vers le bas de l'écran, puis appuyez sur **Carte SD et mémoire**.
3. Appuyez sur **Démonter la carte SD**.
4. Retirez la carte de stockage en suivant les instructions dans « Retirer la carte de stockage ».

## Batterie

Votre téléphone est livré avec une batterie Lithium-ion rechargeable. Il est uniquement conçu pour une utilisation avec des batteries/accessoires d'origine spécifiés par le fabricant. Les performances de la batterie dépendent de nombreux facteurs, y compris la configuration du réseau, la force du signal, la température de l'environnement dans lequel vous utilisez votre téléphone, les fonctionnalités et/ou les paramètres que vous avez sélectionnés et que vous utilisez, les éléments branchés aux ports de connexion et votre modèle vocal, de données et autres modèles d'utilisation de programme.

## Installation de la batterie

1. Retirez le couvercle au dos. Référez-vous à « Retirer le couvercle au dos. »
2. Insérez d'abord le côté de la batterie avec les connecteurs puis enclenchez-la doucement.

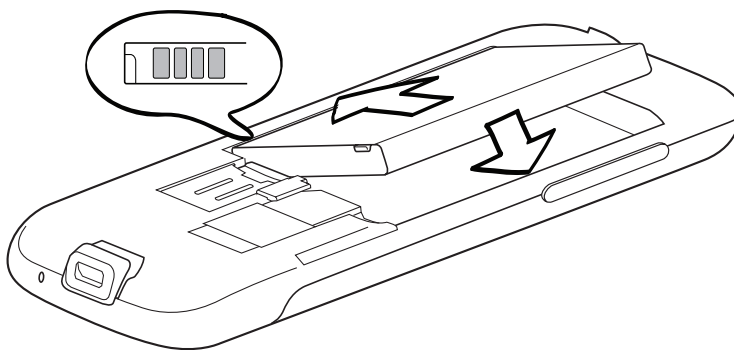

## Retirer la batterie

1. Retirez le couvercle au dos. Référez-vous à « Retirer le couvercle au dos. »
2. Soulevez la batterie grâce à l'encoche à côté du logement de carte SIM.

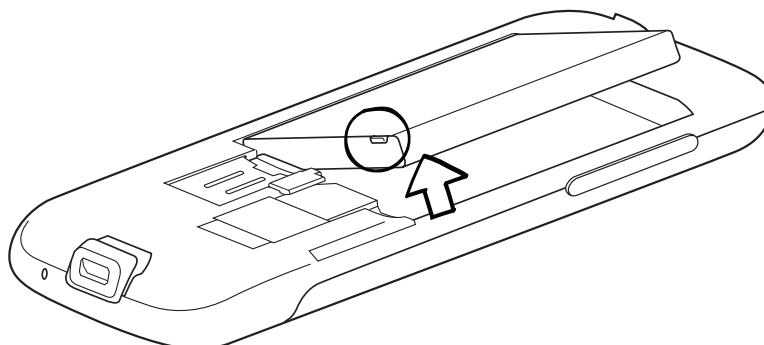

## Charger la batterie

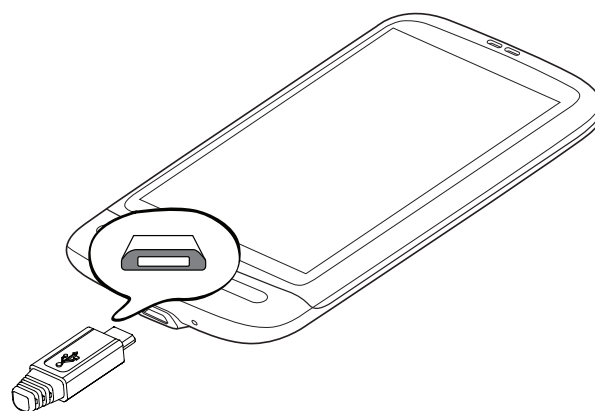

La batterie est livrée partiellement chargée. Avant d'allumer le téléphone et de commencer à l'utiliser, il est recommandé de charger la batterie. Les performances de certaines batteries sont meilleures après plusieurs cycles de charge/décharge.

1. Branchez la prise de courant à l'adaptateur secteur.
2. Connectez l'une des extrémités du câble USB au connecteur de synchronisation sur votre téléphone.



3. Connectez l'autre extrémité du câble USB au port USB de l'adaptateur secteur.
4. Branchez l'adaptateur secteur à une prise électrique pour commencer à charger la batterie.

Dès que le chargement de la batterie commence, le voyant de notification devient rouge solide. Le voyant devient vert solide une fois que la batterie est complètement chargée.

Si vous chargez la batterie pendant que le téléphone est allumé, l'icône de chargement de la batterie (  ) apparaît dans la barre d'état de l'écran d'accueil. Une fois que la batterie est complètement chargée, une icône de batterie pleine (  ) apparaît dans la barre d'état de l'écran d'accueil.



- N'utilisez que l'adaptateur secteur et le câble de synchronisation USB fournis avec votre téléphone pour charger la batterie.
- Ne retirez pas la batterie du téléphone si elle est en train de se charger.
- Par sécurité, la batterie interrompt sa charge lorsqu'elle surchauffe.

## Gestes du doigt

### Appuyer

Lorsque d'une saisie avec le clavier à l'écran, d'une sélection d'éléments tels que les icônes d'applications/paramètres ou d'un appui les touches à l'écran, utilisez simplement votre doigt pour appuyer dessus.

### Appuyer et maintenir

Pour ouvrir les options disponibles d'un élément (p.ex. contact ou lien dans une page Web), appuyer et restez appuyé sur l'élément.

### Faire glisser

Faire glisser signifie déplacer rapidement votre doigt verticalement ou horizontalement à travers l'écran ou la boule de commande optique.

### Glisser

Appuyez et gardez votre doigt appuyé avec une légère pression avant de commencer le glissement. Lors du glissement, ne relâchez votre doigt que lorsque vous avez atteint la position cible.

### Effleurer

Effleurer l'écran est similaire à faire glisser, sauf que vous avez besoin de passer votre doigt avec des coups légers et rapides. Ce mouvement du doigt est toujours dans la direction verticale, comme quand vous effleurez la liste des contacts ou des messages.

### Faire pivoter

Pour la plupart des écrans, vous pouvez automatiquement changer l'orientation de l'écran de portrait en paysage en tournant le téléphone sur le côté. Lors de la saisie du texte, vous pouvez tourner le téléphone sur le côté pour faire apparaître un clavier plus grand. Consultez le chapitre Paramètres pour en savoir plus.

### Serrer

Pour certaines applications, comme Albums ou Navigateur, vous pouvez « serrer » l'écran en utilisant 2 doigts (par exemple, le pouce et l'index) pour un faire zoom avant/arrière d'une image/page Web.

## Premiers pas

---

Après avoir installé votre carte SIM, la batterie et la carte microSD, vous pouvez maintenant allumer votre téléphone et commencer à l'utiliser.

### Avant d'allumer votre téléphone

Appuyez sur le bouton ALIMENTATION.



Quand vous allumez le téléphone pour la première fois, il vous sera demandé de configurer votre téléphone. Pour en savoir plus à propos de la première utilisation, voir « Configurer votre téléphone pour la première fois » dans ce chapitre.

#### Saisie du code PIN

Si votre carte SIM a un code PIN défini (numéro d'identification personnel), il vous sera demandé de saisir le code PIN pour continuer. Entrez le code PIN, puis appuyez sur OK.

Pour apprendre à activer/désactiver le code PIN de la carte SIM, voir « Protéger votre téléphone » au chapitre Sécurité.



La plupart des cartes SIM sont préreglées avec un numéro d'identification personnel (code PIN) fourni par votre opérateur. Lorsqu'on vous le demande, entrez le code PIN, puis appuyez sur **Entrée**. Si vous avez entré trois fois le mauvais code PIN, la carte SIM est bloquée. Si cela se produit, vous pouvez la débloquer avec le code PUK (PIN Unblocking Key) disponible auprès de votre opérateur.

### Éteindre votre téléphone

Si vous n'avez pas besoin d'utiliser votre téléphone, vous pouvez l'éteindre pour économiser l'énergie de la batterie.

1. Si l'écran est éteint, appuyez sur le bouton ALIMENTATION pour rallumer l'écran.
2. Déverrouillez votre téléphone si l'écran de verrouillage s'affiche. Voir « Déverrouiller l'écran » dans ce chapitre pour en savoir plus.
3. Appuyez et restez appuyé sur le bouton ALIMENTATION pendant quelques secondes.
4. Quand le menu Options du téléphone apparaît, appuyez sur **Éteindre**.
5. Appuyez sur **OK** lorsqu'il vous est demandé d'éteindre le téléphone.

### Configurer votre téléphone pour la première fois

Quand vous allumez votre téléphone pour la première fois, il affiche les tutoriaux et vous guide pour configurer vos comptes de messagerie et vos réseaux sociaux favoris comme Facebook®, YouTube™, et Twitter™. Vous pouvez suivre les instructions à l'écran pour compléter la configuration, ou les ignorer et le faire à un autre moment.

1. Choisissez la langue souhaitée, puis appuyez sur **Suivant**.
2. Votre téléphone configure d'abord les connexions GPRS/3G, MMS, et WAP automatiquement en fonction de votre carte SIM.



Lors de la première utilisation, s'il n'y a pas de carte SIM, votre téléphone affiche un tutorial pour vous aider à installer la carte SIM et la batterie. Arrêtez votre téléphone et insérez votre carte SIM avant de commencer l'utilisation.

3. Votre téléphone vous guide au moyen d'un tutorial pour vous apprendre à utiliser le clavier à l'écran. Laissez-vous guider par le tutorial pour apprendre à utiliser le clavier à l'écran. Appuyez sur **Ignorer** pour ne pas continuer avec le tutorial.
4. Sélectionnez la synchronisation manuelle ou automatique des données telles que vos emails, vos contacts, la météo et d'autres données, puis appuyez sur **Suivant**.
5. Sur l'écran de la connexion Internet, sélectionnez le type de connexion à Internet, puis appuyez sur **Suivant**.
6. S'il y a des réseaux Wi-Fi à portée, il vous sera demandé si vous souhaitez vous connecter à un réseau Wi-Fi. Appuyez sur **Suivant** puis appuyez sur le réseau sans fil auquel vous souhaitez vous connecter, ou décochez la case **Connexion à un réseau Wi-Fi**, puis appuyez sur **Suivant** pour configurer votre connexion Wi-Fi à un autre moment.
7. Certaines fonctions du téléphone comme Météo et Footprints nécessitent le service de localisation de Google afin de déterminer automatiquement votre position actuelle. Sur l'écran de Accord de localisation, vous pouvez choisir d'autoriser ou non le service de localisation de Google pour collecter des informations concernant votre position. Cochez ou décochez la case, puis appuyez sur **Suivant**.



Ce service peut générer des coûts de transfert de données supplémentaires de votre fournisseur. Vous pouvez activer ou désactiver ce service ultérieurement dans les paramètres de localisation de votre téléphone.

8. Sur l'écran Configurer les comptes, sélectionnez le type de compte que vous souhaitez configurer et suivez les instructions à l'écran pour terminer la configuration. Appuyez sur **Ignorer** pour configurer les comptes à un autre moment.
  - Pour configurer votre compte Google, appuyez sur **Compte Google > Suivant > Connexion**, entrez les informations de votre Compte Google, puis appuyez sur **Connexion**.
  - Pour savoir comment configurer les comptes POP3 et Microsoft Exchange ActiveSync, consultez les chapitres Synchronisation et Email.

Une fois que le compte est configuré, vous serez ramené à l'écran de configuration pour en configurer d'autres. Quand vous avez terminé la configuration de vos comptes, appuyez sur **Suivant**.

9. Sur l'écran Configurer les réseaux sociaux, sélectionnez le type de réseau social, tel que Facebook (pour HTC Sense) et Twitter, auquel vous souhaitez accéder depuis votre téléphone. Suivez les instructions à l'écran pour vous connecter à votre compte de réseau social. Appuyez sur **Ignorer** pour configurer les comptes de réseau social à un autre moment. Voir le chapitre Social pour plus d'informations à propos de Facebook pour HTC Sense.

Quand vous avez terminé de configurer vos comptes, appuyez sur **Suivant** sur l'écran Configurer les réseaux sociaux.

10. Des données et des paramètres sont automatiquement sauvegardés dans la carte de stockage. Décochez la case si vous ne voulez pas sauvegarder automatiquement les données et les paramètres dans la carte de stockage, puis appuyez sur **OK**. Voir le chapitre Sauvegarde, mise à jour, et réinitialisation pour savoir quels sont les éléments sauvegardés dans la carte de stockage.
11. L'écran final vous indique où vous pouvez en savoir plus concernant l'utilisation de votre téléphone. Appuyez sur **Terminer**.

## Mode Veille

Le mode Veille met votre téléphone dans un état de faible consommation lorsque l'écran est éteint afin d'économiser de la batterie. Il est toujours possible de recevoir des messages/ appels lorsque le téléphone est en mode Veille.



Pour le réglage de l'heure avant que l'écran ne s'éteigne, voir « Réglage de l'heure avant que l'écran ne s'éteigne » dans le chapitre Paramètres.

### Basculer en mode Veille

Appuyez brièvement sur le bouton ALIMENTATION pour éteindre temporairement l'écran et basculez en mode Veille. D'autre part, votre téléphone passe automatiquement en mode Veille si vous le laissez inactif pendant un certain temps. De plus, basculer en mode Veille permet d'éviter des appuis accidentels sur des touches ou sur l'écran tactile lorsque le téléphone est dans votre sac ou votre poche.

### Réveil après une mise en veille

Votre téléphone se réveille automatiquement quand vous recevez un appel. Pour réveiller manuellement votre téléphone, appuyez sur le bouton ALIMENTATION. Vous verrez alors que le téléphone a verrouillé l'écran. Pour savoir comment déverrouiller l'écran, voir « Déverrouiller l'écran ».

### Déverrouiller l'écran

Appuyez sur la barre de l'écran verrouillé, puis faites glisser votre doigt pour déverrouiller l'écran ou répondre à un appel entrant.



Vous pouvez également appuyer sur MENU lorsque l'écran est verrouillé pour le déverrouiller.



Si vous avez défini un motif de déverrouillage de l'écran, il vous sera demandé de dessiner le motif pour déverrouiller l'écran. Pour créer et activer le motif de déverrouillage de l'écran, voir « Protéger votre téléphone avec un verrou d'écran » dans le chapitre Sécurité.

## Écran d'accueil

L'écran d'accueil affiche une horloge météo qui vous donne l'heure et la météo de votre emplacement actuel. Appuyez sur l'élément correspondant pour ouvrir l'application associée.

L'écran d'accueil vous permet également d'ajouter les éléments souhaités et nécessaires. Ajoutez des éléments tels que des icônes d'application, raccourcis, dossiers, et des widgets pour avoir un accès instantané aux informations et aux applications. Pour personnaliser votre écran d'accueil, consultez le chapitre Personnalisation.

### Écran d'accueil étendu

L'écran d'accueil s'étend au-delà de la largeur de l'écran pour offrir plus d'espace pour l'ajout d'icônes, de widgets, etc. Six écrans supplémentaires sont disponibles en plus de l'écran d'accueil principal.



Vous ne pouvez pas ajouter plus d'écran.

### Navigation sur l'écran d'accueil

Vous pouvez accéder à l'écran d'accueil étendu en passant votre doigt horizontalement à travers l'écran pour aller à gauche ou à droite de l'écran d'accueil. Lorsque vous êtes sur un écran d'accueil étendu, appuyez sur ACCUEIL pour retourner à l'écran d'accueil principal.

#### Allez directement à un écran spécifique en utilisant la vue Saut (Leap)

1. Dans n'importe quel écran d'accueil, « pincez » l'écran pour afficher la vue Saut (Leap) montrant les 7 écrans en miniature.



Sur l'écran d'accueil principal, appuyez sur ACCUEIL pour faire apparaître la vue Saut (Leap).

2. Appuyez sur l'écran à ouvrir.



















# États du téléphone et notifications

---

## Icônes d'états du téléphone

Ce sont les icônes qui apparaissent dans la zone des notifications de la barre d'état.

	
	GPRS connecté
	GPRS en cours d'utilisation
	EDGE connecté
	EDGE en cours d'utilisation
	3G connecté
	3G en cours d'utilisation
	HSPA connecté
	HSPA en cours d'utilisation
	Connecté à un réseau Wi-Fi
	Bluetooth activé
	Connecté à un appareil Bluetooth
	Mode Avion
	Alarme défini
	Haut-parleur activé
	Synchronisation des données
	Force du signal
	Itinérance
	Pas de signal
	Pas de carte SIM installée
	Mode vibreur
	Haut-parleur du téléphone muet

	Micro du téléphone muet
	Batterie est très faible (10% restant)
	Batterie est faible (20% restant)
	Batterie pleine
	Batterie en cours de charge
	Casque microphone filaire connecté
	Casque filaire connecté

## Icônes de notification

Ce sont les icônes qui apparaissent dans la zone des notifications de la barre d'état.

	
	Nouveau message Gmail/Google Mail
	Nouveau message électronique Microsoft Exchange ActiveSync ou POP3/IMAP
	Nouveau SMS/MMS
	Problème de remise du SMS/MMS
	Nouveau message instantané Google Talk
	Nouveau message vocal
	Événement à venir
	Lecture de la chanson
	Notification générale (par exemple, le téléphone est connecté à l'ordinateur au moyen du câble USB.)
	L'espace libre de la carte de stockage est bas
	Wi-Fi activé et réseaux sans fil disponibles
	Synchronisation des données ou connecté à HTC Sync
	Nouveau tweet
	Radio FM en cours

---

	Plus de notifications (non affichées)
	Appel en cours
	Appel manqué
	Appel en attente
	Transfert d'appel activé
	Le compas a besoin d'orientation
	Chargement des données (animé)
	Téléchargement des données (animé)
	Attente de l'envoi
	Installation réussie de l'application Android Market
	Mise à jour disponible pour une application téléchargée depuis Android Market
	La carte de stockage peut être retirée en toute sécurité ou la carte de stockage est en cours de préparation.
	Aucune carte de stockage installée dans votre téléphone

---

## Consulter les notifications

Les icônes de notification indiquent l'arrivée de nouveaux messages, les événements de l'agenda, les alarmes et les paramètres en cours tels que lorsque le transfert d'appel est activé ou l'état de l'appel actuel. Ouvrez le panneau Notifications pour ouvrir le message, le rappel ou la notification de l'événement et voir le nom de l'opérateur mobile.

### Ouvrir le panneau Notifications

Lorsqu'une nouvelle notification apparaît dans la barre d'état, appuyez et maintenez sur la barre d'état, puis faites glisser votre doigt vers le bas pour ouvrir le panneau des notifications.



S'il y a plusieurs notifications, faites défiler vers le bas de l'écran pour voir plus de notifications.



Vous pouvez également ouvrir le panneau Notifications sur l'écran d'accueil en appuyant sur MENU puis sur Notifications.

### Fermeture du panneau Notifications

Faites l'une des choses suivantes :

- Appuyez et maintenez sur la barre inférieure du panneau Notifications, puis faites glisser votre doigt vers le haut de l'écran ou appuyez sur PRÉCÉDENT.
- Appuyez sur PRÉCÉDENT.

# Utiliser la boule de commande optique pour interagir avec l'écran tactile

---

Pour interagir avec l'écran tactile de votre téléphone, vous pouvez utiliser les mouvements du doigt ou la boule de commande optique.

Mettez bien votre doigt au-dessus de la boule de commande optique (de façon à la recouvrir complètement), puis glissez votre doigt à travers.

## Accéder à un écran d'accueil étendu

Pour accéder à la partie droite de l'écran d'accueil étendu, glissez votre doigt vers la droite. Pour accéder à la partie gauche de l'écran d'accueil étendu, glissez votre doigt vers la gauche.

## Sélectionner un élément à l'écran

Pour la plupart des écrans, glissez votre doigt vers la gauche, la droite, le haut ou le bas, suivant la direction vers laquelle vous souhaitez aller. Par exemple, pour sélectionner (mettre en surbrillance) un élément ci-dessus, glissez votre doigt vers le haut. Appuyez sur la boule de commande optique pour ouvrir l'élément.



## Sélectionner un onglet

Pour les écrans ayant des onglets en bas, glissez votre doigt vers la gauche ou la droite pour aller à un onglet.



## Déplacer le curseur pendant la saisie de texte

Pour reculer ou avancer d'un caractère dans un mot, glissez votre doigt vers la gauche ou la droite. Glissez votre doigt vers le haut/bas pour aller vers le haut/bas entre les lignes de texte.

## Sélectionner un lien dans une page Web

1. Glissez votre doigt vers le bas pour aller au lien suivant sur une page Web.
2. Quand un lien est sélectionné, appuyez sur la boule de commande optique pour ouvrir le lien.





## Réglage du volume

---

Le réglage du volume de la sonnerie change le niveau sonore de la sonnerie du téléphone, alors que le réglage du volume média change le niveau sonore des notifications, de la musique et des vidéos. Le volume de la sonnerie et le volume média peuvent être réglés séparément.

### Réglage du volume de la sonnerie

1. Utilisez les boutons VOLUME + / - à gauche du téléphone pour régler le volume de la sonnerie. La fenêtre Volume de la sonnerie apparaît à l'écran pour afficher les niveaux du volume. Au niveau le plus bas du volume de la sonnerie (mode silencieux), appuyez une fois sur VOLUME - pour configurer le téléphone en mode Vibreur. Le téléphone vibre et l'icône du mode vibreur () apparaît sur la barre d'état.
2. En mode Vibreur, appuyez une fois sur VOLUME + pour passer en mode silencieux. L'icône de désactivation du son du haut-parleur () apparaît sur la barre d'état.



Pour passer votre téléphone rapidement en mode silencieux, appuyez le bouton ALIMENTATION, puis appuyez sur **Mode silencieux** sur le menu des options.

### Réglage du volume média

Lors de la lecture d'une musique ou d'une vidéo, utilisez sur les boutons VOLUME + / - à gauche du téléphone pour régler le volume média. La fenêtre Volume de la musique/des vidéos apparaît à l'écran pour afficher le niveau du volume.

Vous pouvez également régler le volume média sur l'écran Paramètres.

1. Pour régler, appuyez sur ACCUEIL > MENU, puis appuyez sur **Paramètres > Sons et affichage > Volume média**.
2. Quand la fenêtre Volume média apparaît, déplacez le curseur vers la gauche (pour baisser le volume) ou vers la droite (pour augmenter le volume).
3. Appuyez sur OK pour fermer la fenêtre.

## Connexion du téléphone à un ordinateur

---

Quand vous connectez votre téléphone à un ordinateur en utilisant le câble USB, la boîte de dialogue Connecter au PC apparaît et vous demande de choisir le type de connexion USB. Sélectionnez parmi les choix suivants, puis appuyez sur **Terminé** :

### Chargement seul

Sélectionnez ce mode si vous ne voulez que charger la batterie en utilisant votre ordinateur.

### HTC Sync

Une fois sélectionné, le téléphone utilise automatiquement HTC Sync lorsqu'il est connecté à votre ordinateur et vous laisse synchroniser Outlook et le Carnet d'adresses de Windows (Outlook Express), les contacts et les événements de l'agenda entre votre ordinateur et votre téléphone. Pour en savoir plus, voir « Utilisation de HTC Sync » dans le chapitre Comptes et synchronisation.

### Lecteur de disque

Ce mode est disponible seulement si vous avez installé une carte microSD dans votre téléphone. Sélectionnez ce mode pour utiliser votre carte de stockage comme une clé USB, et copier des fichiers entre la carte de stockage de votre téléphone et votre ordinateur.

Si le mode Lecteur de disque est activé pendant que votre téléphone est connecté à l'ordinateur, il sera impossible de lancer des applications qui utilisent la carte de stockage, comme la musique ou les photos. Pour en savoir plus, voir « Copier des fichiers vers/de la carte de stockage » dans ce chapitre.

### Partage Internet

Si vous n'avez pas de connexion Internet sur votre ordinateur, sélectionnez ce mode pour partager la connexion des données mobiles de votre téléphone avec votre ordinateur. Pour en savoir plus, voir « Utiliser votre téléphone comme un modem » dans le chapitre Internet.



Si vous ne souhaitez pas afficher la boîte de dialogue Connexion au PC à chaque fois, décochez la case **Me demander** dans la boîte de dialogue Connexion au PC. Le type de connexion par défaut sera utilisé quand vous connectez le téléphone à l'ordinateur.

Pour vérifier ou modifier le type de connexion par défaut et afficher/masquer la boîte de dialogue Connexion au PC, appuyez sur ACCUEIL > MENU, puis appuyez sur **Paramètres** > **Connexion au PC**.



## Copier des fichiers vers/de la carte de stockage

---

1. Connectez le téléphone à votre ordinateur au moyen du câble USB fourni.
2. Quand la boîte de dialogue Connecter au PC apparaît, sélectionnez **Lecteur de disque**, puis appuyez sur **Terminé**.
3. Sur votre ordinateur, le téléphone connecté est reconnu en tant que disque amovible. Accédez à ce disque amovible et ouvrez-le.
4. Faites l'une des choses suivantes :
  - Copiez les fichiers de l'ordinateur vers le dossier racine de la carte de stockage du téléphone.
  - Copiez les fichiers de la carte de stockage du téléphone vers un dossier dans votre ordinateur ou le bureau de l'ordinateur.
5. Une fois les fichiers copiés, déconnectez le disque amovible (c'est à dire le téléphone) suivant la procédure de votre système d'exploitation pour déconnecter votre téléphone en toute sécurité.
6. Faites l'une des choses suivantes :
  - Déconnectez le téléphone de l'ordinateur.
  - Pour garder le téléphone connecté à l'ordinateur et que le téléphone puisse accéder à la carte de stockage, ouvrez le panneau Notifications, appuyez sur **Lecteur de disque**, sélectionnez une option excepté **Lecteur de disque**, puis appuyez sur **Terminé**. Voir « Ouvrir le panneau Notifications » dans ce chapitre pour apprendre à utiliser le panneau Notifications.

## Recherche sur votre téléphone et sur le Web

---

Vous pouvez rechercher des informations sur votre téléphone et sur le Web en utilisant le **Champ de recherche rapide**. Des applications, comme Contacts ou E-mail, ont leur propre boîte de recherche pour effectuer des recherches dans ces applications (l'icône de l'application est à gauche de la boîte de recherche.)

### Configuration des options du Web et du Champ de recherche rapide

1. Appuyez sur ACCUEIL > MENU, puis appuyez sur **Paramètres**.
2. Faites défiler l'écran vers le bas, puis appuyez sur **Rechercher**.
3. Appuyez sur les paramètres de recherche de Google, puis faites ce qui suit :
  - Sélectionnez **Afficher les suggestions Web** pour inclure les suggestions de Google lors des recherches.
  - Sélectionnez **Rechercher l'historique** pour activer la recherche d'historique personnalisée. Vous devez vous connecter à votre compte Google pour utiliser cette fonction. La case **Afficher les suggestions web** doit être cochée pour activer cette option.

Appuyez sur PRÉCÉDENT quand vous avez terminé.

4. Appuyez sur **Éléments pouvant être recherchés**, puis sélectionnez les éléments à inclure lors d'une recherche.

### Rechercher sur le Web et sur votre téléphone en utilisant le Champ de recherche rapide

1. Appuyez sur ACCUEIL > RECHERCHER.



Dans une application comme E-mail, appuyez sur le bouton RECHERCHER pour commuter entre faire une recherche dans l'application seule et faire une recherche sur votre téléphone et sur le Web.

2. Entrez les éléments de recherche dans le Champ de recherche rapide. En même temps que vous tapez, les éléments correspondants sur votre téléphone et les suggestions de Google s'affichent dans la liste.



Les éléments qui apparaissent dépendront des options sélectionnées dans les paramètres de recherche. Voir « Configurer les options du Web et du Champ de recherche rapide » pour en savoir plus.

3. Faites l'une des choses suivantes :
  - Si l'élément recherché se trouve dans la liste de suggestions, appuyez dessus. L'élément s'ouvre dans l'application appropriée.
  - Si l'élément recherché n'est pas dans la liste, appuyez sur  pour rechercher sur le Web. Le navigateur web s'ouvre et affiche les résultats des recherches de Google.

# Personnalisation

## Personnaliser complètement votre téléphone

---

Offrez à votre téléphone l'apparence et la sonnerie exactement comme vous le souhaitez. Personnalisez votre téléphone avec un papier peint, une sonnerie, et une notification sonore différents pour des événements tels qu'un texte entrant, un email, les rappels de l'agenda, etc.

L'écran d'accueil de votre téléphone est complètement personnalisable et s'étend au delà de sa largeur d'écran, vous donnant plein d'espace pour ajouter les informations les plus importantes quotidiennement et les fonctions du téléphone qui rendent la communication plus rapide et plus facile. Vous disposez de sept écrans max. qui s'étendent de gauche à droite sur votre affichage comme écran d'accueil. Vous pouvez y ajouter des éléments comme des widgets, icônes de programme, raccourcis, etc.



Pour en savoir plus sur la configuration des notifications sonores pour des événements, voir « [Changer les paramètres sonores](#) ».

## Changer la sonnerie

---

Choisissez parmi les sonneries disponibles dans votre téléphone.

1. Appuyez sur **ACCUEIL > MENU**, puis appuyez sur **Paramètres**.
2. Appuyez sur **Personnaliser > Sonnerie par défaut**. Le menu de sélection pour la sonnerie du téléphone s'ouvre.
3. Faites défiler les sonneries disponibles et sélectionnez celle qui vous plaît. La sonnerie est jouée brièvement lorsqu'elle est
4. sélectionnée.
5. Appuyez sur **OK**.

Vous pouvez également télécharger ou copier des sonneries ou des chansons dans la carte de stockage de votre téléphone. Pour en savoir plus sur la copie de fichiers dans votre carte de stockage, voir « [Copier des fichiers vers/de la carte de stockage](#) ».

Les sonneries/chansons téléchargées ou copiées dans votre carte stockage ne sont pas automatiquement ajoutées au menu de sélection de la sonnerie. Allez à l'application Musique et configurez une sonnerie en choisissant parmi les sonneries/chansons dans votre carte de stockage. Pour en savoir plus sur l'utilisation d'une sonnerie dans l'application Musique, voir « [Définir une chanson comme une sonnerie](#) » dans le chapitre Musique.



Voir « [Spécifications](#) » pour la liste des formats de fichier audio pris en charge par votre téléphone.

## Personnaliser votre téléphone avec des thèmes

Votre téléphone devient plusieurs téléphones en un quand vous utilisez des thèmes. Les thèmes sont des arrangements d'écran d'accueil personnalisés applicables rapidement sur votre téléphone. En commutant entre les thèmes, vous transformez instantanément votre téléphone en un parfait téléphone de weekend, de voyage, de travail, ou un simple téléphone.

### Utiliser un thème prédéfini

Votre téléphone est muni de thèmes prédéfinis, chacune préconfigurée avec un papier peint différent et une collection de widgets qui reflète différents moments de votre vie. Vous pouvez choisir un thème adapté au travail, au divertissement, au voyage, ou à votre vie sociale.

1. Appuyez sur ACCUEIL > MENU, puis appuyez sur **Thèmes**.
2. Dans le menu Choisir un thème, sélectionnez un thème prédéfini puis appuyez sur **Terminé**.



HTC (par défaut)



Bureau



Visionner

## Personnaliser et enregistrer un thème

Après avoir sélectionné un thème prédéfini, vous pouvez ajouter des widgets et d'autres éléments, arranger la disposition, changer le papier peint, et enregistrer l'écran d'accueil comme thème personnalisé.

1. Appuyez sur ACCUEIL > MENU, puis appuyez sur **Thèmes**.
2. Dans le menu Choisir un thème, sélectionnez un thème prédéfini qui a déjà quelques widgets, ou sélectionnez **Simple** pour concevoir votre propre écran d'accueil.
3. Ajoutez des widgets et d'autres éléments.
4. Arrangez la disposition de votre écran d'accueil selon votre préférence.
5. Changez le papier peint de l'écran d'accueil. Vous pouvez également changer le papier peint de l'écran verrouillé.
6. Quand vous avez terminé la conception de votre écran d'accueil, appuyez sur ACCUEIL > MENU puis appuyez de nouveau sur **Thèmes**.
7. Dans **Mes thèmes**, assurez-vous que l'option **Actuel (non enregistré)** est sélectionnée puis appuyez sur **Enregistrer**.
8. Entrez le nom d'un nouveau thème pour votre écran d'accueil et appuyez sur **Terminé**. Ou, si vous avez déjà créé un thème, entrez le même nom de thème, appuyez sur **Terminé** puis appuyez sur **Remplacer**.

## Renommer ou supprimer un thème

Vous pouvez renommer ou supprimer un thème personnalisé que vous avez créé. Les thèmes prédéfinis ne peuvent pas être renommés ou supprimés.

1. Appuyez sur ACCUEIL > MENU, puis appuyez sur **Paramètres > Personnaliser > Thèmes**.
2. Dans **Mes thèmes**, appuyez et restez appuyé sur un thème et choisissez de la renommer ou de la supprimer.

## Changer votre papier peint

---

La personnalisation du papier peint de votre écran d'accueil avec votre photo préférée est un moyen rapide et facile de redonner de la fraîcheur à votre téléphone. Consultez la collection de papiers peints disponibles dans votre téléphone ou choisissez parmi les photos prises avec l'appareil photo. Vous pouvez également changer votre écran d'accueil et utiliser un fond d'écran animé.

Le fond d'écran choisi pour l'écran d'accueil sera également utilisé comme arrière-plan pour l'écran de verrouillage.

1. Appuyez sur **ACCUEIL > MENU**, puis appuyez sur **Papier peint**.
2. Faites l'une des choses suivantes :
  - Appuyez sur **Papiers peints animés (Live wallpapers)** pour choisir parmi les fonds d'écran animés prédéfinis.
  - Appuyez sur **Mes photos** pour sélectionner une photo prise avec votre appareil photo ou copiée dans votre carte de stockage. Découpez la photo puis appuyez sur **Enregistrer**.
  - Choisissez parmi les fonds d'écran prédéfinis.
3. Après avoir changé le fond d'écran, n'oubliez pas de l'enregistrer dans le thème que vous avez créé ou en tant que nouveau thème. Pour en savoir plus sur l'enregistrement d'un thème, voir « Personnaliser et enregistrer un thème ».

## Personnaliser votre écran d'accueil avec des widgets

Les widgets offrent une vue d'ensemble des informations importantes et du contenu multimédia en façade sur votre écran d'accueil. Pour votre confort, certains widgets sont déjà ajoutés à votre écran d'accueil. Vous pouvez en ajouter plus parmi les widgets disponibles, ou télécharger plus de widgets.

### Ajouter un widget à votre écran d'accueil

Une large sélection de widgets vous est proposée, comme Agenda, Musique, Album photo, Flux d'ami, Twitter, etc.

1. Appuyez sur **ACCUEIL**. Trouvez un espace libre dans l'écran d'accueil pour ajouter un nouveau widget. Pour en savoir plus, voir « Navigation sur l'écran d'accueil » dans le chapitre Les bases.
2. Appuyez sur ou appuyez et maintenez pour ouvrir le menu Ajouter à l'écran d'accueil.
3. Appuyez sur **Widget** puis sélectionnez un widget.
4. La plupart des widgets de HTC sont disponibles dans une grande variété de style et de taille pour satisfaire vos besoins. Appuyez sur le bouton fléché droit/gauche en bas de l'écran pour afficher les différents styles, et appuyez sur **Sélectionner** pour en choisir un.



Vous pouvez également ajouter des widgets afin d'activer/désactiver rapidement certains paramètres de votre téléphone, comme le Wi-Fi, le réseau mobile, le Bluetooth, etc. Faites défiler la liste des widgets, appuyez sur **Paramètres**, puis appuyez sur le widget choisi.

## Télécharger des widgets HTC

Une sélection de widgets HTC divertissants et utiles sont téléchargeables.

1. Appuyez sur **ACCUEIL**. Trouvez un espace libre dans l'écran d'accueil pour ajouter un nouveau widget. Pour en savoir plus, voir « Navigation sur l'écran d'accueil » dans le chapitre Les bases.
2. Appuyez sur  ou appuyez et maintenez pour ouvrir le menu d'option Ajouter à l'écran d'accueil.
3. Appuyez sur **Widget** puis appuyez sur **Obtenir plus de widgets HTC**.
4. Appuyez pour sélectionner un widget.
5. Appuyez sur **Détails** pour voir une courte description à propos du widget. Après la lecture, appuyez sur **PRÉCÉDENT**.
6. Quand vous êtes prêt à télécharger et à ajouter le widget à l'écran d'accueil, appuyez sur **Télécharger**.



## Ajouter des icônes d'application et d'autres raccourcis sur votre écran d'accueil

Placez les icônes d'application sur votre écran d'accueil pour ouvrir vos applications plus rapidement. Vous pouvez également ajouter des raccourcis pour les paramètres et des informations spécifiques comme une page Web favorite, un numéro de téléphone, une playlist musicale, des itinéraires, et beaucoup d'autres éléments.



Les raccourcis disponibles dépendent des applications installées sur votre téléphone.

1. Appuyez sur ACCUEIL. Trouvez un espace libre dans l'écran d'accueil pour ajouter un nouveau raccourci. Pour en savoir plus, voir « Navigation sur l'écran d'accueil » dans le chapitre Les bases.
2. Appuyez sur  ou appuyez et maintenez pour ouvrir le menu d'option Ajouter à l'écran d'accueil.
3. Faites l'une des choses suivantes :
  - Pour ajouter une icône, appuyez sur **Programme** puis sélectionnez une application.
  - Pour ajouter un raccourci à un paramètre ou une information, appuyez sur **Raccourci** puis sélectionnez le type d'information ou de configuration.

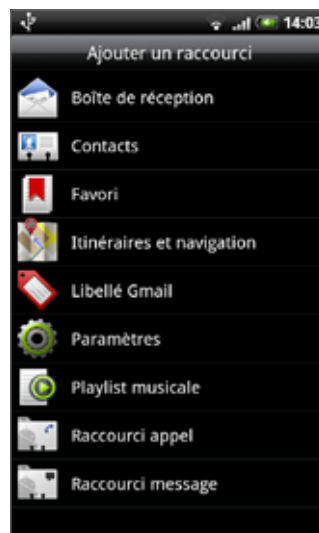

Pour ajouter une icône sur l'écran d'accueil, vous pouvez également appuyez sur ACCUEIL, appuyez sur , puis appuyez et restez appuyé sur une icône. Tout en gardant votre doigt appuyé, glissez l'icône vers une zone vide sur l'écran d'accueil, puis soulevez votre doigt.

## Ajouter des dossiers sur votre écran d'accueil

Utilisez des dossiers pour grouper les applications et d'autres raccourcis pour garder votre écran d'accueil rangé et organisé.



Vous pouvez également ajouter des dossiers qui affichent les informations mises à jour concernant par exemple les fichiers reçus par Bluetooth, votre annuaire Facebook, etc.

### Créer un nouveau dossier et y ajouter des éléments

1. Appuyez sur ACCUEIL. Trouvez un espace libre dans l'écran d'accueil pour ajouter un nouveau dossier. Pour en savoir plus, voir « Navigation sur l'écran d'accueil » dans le chapitre Les bases.
2. Appuyez sur  ou appuyez et maintenez pour ouvrir le menu d'option Ajouter à l'écran d'accueil.
3. Appuyez sur Dossier puis appuyez sur Nouveau dossier.
4. Appuyez et restez appuyé sur une icône ou un raccourci à déplacer dans le dossier. Le téléphone vibre. Ne soulevez pas votre doigt.
5. Glissez l'icône ou le raccourci et laissez-le au dessus du dossier.



Appuyez simplement sur le dossier pour l'ouvrir afin d'accéder aux applications/raccourcis à l'intérieur du dossier.

### Renommer un dossier

1. Appuyez sur le dossier pour l'ouvrir.
2. Appuyez et restez appuyé sur la barre de titre de la fenêtre du dossier.
3. Entrez un nouveau nom de dossier, puis appuyez sur OK.

# Réorganiser ou supprimer des widgets et des icônes sur l'écran d'accueil

Réorganisez les widgets et les icônes sur votre écran d'accueil pour faire de la place pour l'ajout d'éléments. Vous pouvez également supprimer les widgets et les icônes que vous n'utilisez pas fréquemment.

## Déplacer un widget ou une icône

1. Appuyez et restez appuyé sur le widget ou l'icône à déplacer.  
Le téléphone vibre et vous verrez un cadre vert autour du widget ou de l'icône. Ne soulevez pas votre doigt.
2. Glissez le widget ou l'icône vers un nouvel emplacement de l'écran.  
Restez en pause à gauche/droite de l'écran pour glisser le widget ou l'icône dans un autre panneau de l'écran d'accueil.
3. Quand le widget ou l'icône se trouve à l'emplacement voulu, soulevez votre doigt.  
Si vous soulevez votre doigt mais qu'un message indique qu'il n'y a pas de place pour le widget ou l'icône, glissez l'élément de nouveau vers la droite/gauche vers un autre panneau de l'écran d'accueil.

## Supprimer un widget ou une icône

1. Appuyez et restez appuyé sur le widget ou l'icône à supprimer.  
Le téléphone vibre et vous verrez un cadre vert autour du widget ou de l'icône. Ne soulevez pas votre doigt.
2. Glissez le widget ou l'icône vers le bouton **Téléphone**. Le bouton **Téléphone** se change alors en bouton **Supprimer** et devient rouge.
3. Quand le widget ou l'icône devient rouge, soulevez votre doigt.

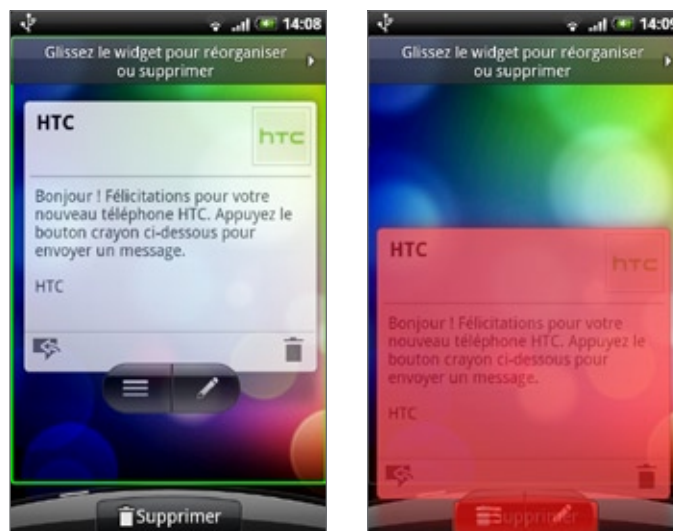

# Appels

## Effectuer des appels

---

Il existe plusieurs méthodes pour effectuer un appel de votre téléphone.







La plupart des cartes SIM sont pré-réglées avec un numéro d'identification personnel (code PIN) fourni par votre opérateur. Lorsqu'on vous le demande, entrez le code PIN, puis appuyez sur Entrée. Si vous avez entré trois fois un mauvais code PIN, la carte SIM se bloque. Si cela se produit, débloquez-la avec le code PUK (PIN Unblocking Key) fourni par votre opérateur. Voir « Restaurer une carte SIM verrouillée » dans le chapitre Sécurité pour plus de détails.

### Appeler quelqu'un avec votre téléphone

Vous pouvez composer un numéro directement, ou vous pouvez utiliser la fonction Numérotation intelligente (voir Numérotation intelligente) pour rechercher et appeler un contact de votre liste ou un numéro de l'historique des appels.

1. Appuyez sur ACCUEIL, puis sur **Téléphone**.
2. Commencez par entrer les premiers chiffres ou les premiers caractères en appuyant sur les touches du Clavier du téléphone. En même temps que vous saisissez les chiffres ou les lettres, le panneau affiche les numéros et les noms qui correspondent aux touches appuyées.

Si vous avez entré un mauvais chiffre, appuyez sur  pour effacer ce chiffre. Pour effacer entièrement le numéro, appuyez et maintenez .

3. Appuyez sur  pour fermer le clavier du téléphone et voir s'il y a plus de numéros ou de contacts correspondants. Pour parcourir la liste filtrée, effleurez la liste ou faites glisser votre doigt lentement vers le haut/bas de la liste.
4. Pour effectuer un appel, faites l'une des choses suivantes :
  - S'il n'y a aucun contact correspondant dans la liste, après la saisie du numéro, appuyez sur **Appeler**.
  - Appuyez sur le numéro de téléphone ou le contact souhaité dans la liste.
  - Pour appeler un autre numéro de téléphone associé au contact, appuyez sur  à droite du nom du contact. Sur l'écran des détails du contact, appuyez sur le numéro d'appel.

### Numérotation intelligente

La fonction de Numérotation intelligente du téléphone facilite les appels. Saisissez simplement le numéro de téléphone ou quelques lettres du nom de la personne à appeler. La Numérotation intelligente recherche et filtre votre liste de contacts (stockée dans votre téléphone et votre carte SIM) et les numéros de téléphone de l'historique des appels.

## Effectuer une numérotation rapide

1. Appuyez sur **ACCUEIL**, puis sur **Téléphone**.
2. Sur le clavier du téléphone, appuyez et restez appuyé sur le numéro du contact à appeler.

Le numéro 1 sur le clavier du téléphone est généralement réservé pour votre messagerie vocale. Appuyez et restez appuyé sur ce bouton pour appeler la messagerie vocale et écouter vos messages.

## Ajouter un contact pour la numérotation rapide

1. Appuyez sur **ACCUEIL**, puis sur **Téléphone**.
2. Appuyez sur **MENU**, puis appuyez sur **Numérotation rapide > Ajouter un nouveau**.
3. Entrez le nom du contact à ajouter. Lorsque le nom apparaît dans la liste, appuyez sur le nom.
4. Sur l'écran **Numérotation rapide**, sélectionnez le numéro de téléphone du contact, et l'affectation du clavier du téléphone. Appuyez sur **Enregistrer**.

## Appeler un numéro de téléphone à partir d'un SMS

1. Appuyez sur **ACCUEIL**, sur **Messages**, puis sur le message avec le numéro de téléphone.
2. Dans le fil des messages, appuyez sur le message avec le numéro de téléphone.
3. Sur l'écran **Sélectionner le lien**, appuyez sur le numéro à appeler.
4. Éditez le numéro si nécessaire, puis appuyez sur **Appeler**.



Pour appeler l'expéditeur du message, dans la liste **Tous les messages**, appuyez et restez appuyé sur le message, puis appuyez sur **Appeler** dans le menu des options.

Pour plus d'informations sur les SMS, voir le chapitre **Messages**.

## Appeler un numéro de téléphone à partir d'un email

1. Appuyez sur **ACCUEIL**, puis sur **E-mail**.
2. Ouvrez le compte de messagerie contenant l'email avec le numéro.
3. Dans la boîte de réception du compte de messagerie, appuyez sur l'email pour l'ouvrir.
4. Dans le corps de l'email, appuyez sur le numéro de téléphone. L'écran du numéroteur s'ouvre avec le numéro déjà saisi.

Le téléphone reconnaîtra un numéro comme étant un numéro téléphonique s'il est composé d'au moins 5 chiffres avec l'une des caractéristiques suivantes :

- Les numéros sont précédés d'un « + ». Par exemple, +1-987-654-321 ou +1987654321.
- Les premiers numéros sont mis entre parenthèse. Par exemple, (02)987654321 ou (02)987-654-321,
- Les numéros sont séparés par un tiret. Par exemple, (02)-987-654-321 ou (02)987-654-321

5. Appuyez sur **Appeler**.

Pour plus d'informations à propos des emails, voir le chapitre **Email**.

## Effectuer un appel d'urgence

Vous pouvez effectuer des appels d'urgence avec votre téléphone même si vous n'avez pas de carte SIM installée ou si votre carte SIM est bloquée.

1. Appuyez sur **ACCUEIL**, puis sur **Téléphone**.
2. Composez le numéro d'urgence international pour votre région (par exemple, 000), puis appuyez sur **Appeler**.



Des numéros d'urgence supplémentaires peuvent être inclus dans votre carte SIM. Contactez votre opérateur mobile pour plus de détails.

Si vous avez activé la séquence de déverrouillage de l'écran et/ou le verrouillage de la SIM, et que vous avez oublié la séquence de déverrouillage ou le code PIN, vous pouvez toujours effectuer des appels d'urgence en appuyant sur **Appel d'urgence** sur l'écran.

## Réception des appels

Quand vous recevez un appel téléphonique d'un contact, l'écran Appel entrant apparaît et affiche l'icône d'identification de l'appelant, le nom et le numéro de téléphone de l'appelant. Quand vous recevez un appel de quelqu'un qui n'est pas stocké dans Contacts, seuls l'icône d'identification de l'appelant par défaut et le numéro de téléphone apparaissent dans l'écran Appel entrant.

### Répondre à un appel entrant

Suivant si l'écran est activé/désactivé, vous devez :

- Si l'écran est activé, appuyez sur **Répondre**.
- Si l'écran est désactivé, il s'allumera et affichera l'écran de verrouillage. Glissez la barre vers le bas pour répondre à l'appel.

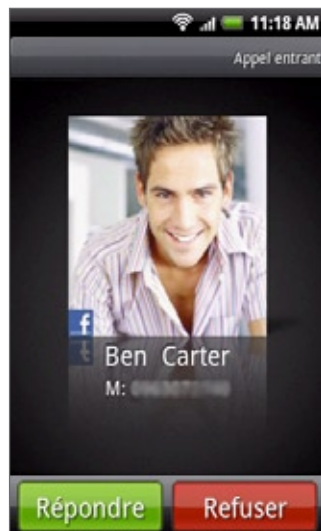

### Désactiver la sonnerie sans refuser l'appel

Faites l'une des choses suivantes :

- Appuyez sur le bouton **VOLUME -**.
- Mettez le téléphone face vers le bas sur une surface plane.



Si le téléphone est déjà face vers le bas, le téléphone sonnera s'il y a des appels entrants.

### Réduction automatique du volume de la sonnerie quand vous décrochez le téléphone

Vous pouvez configurer votre téléphone pour réduire automatiquement le volume de la sonnerie quand vous décrochez pour répondre à un appel.

1. Appuyez sur **ACCUEIL**, puis appuyez sur **Paramètres > Son et affichage**.
2. Faites défiler l'écran vers le bas, puis cochez la case **Sonnerie silencieuse au décrochage**.
3. Appuyez sur **PRÉCÉDENT**.

## Rejeter un appel entrant

Suivant si l'écran est activé/désactivé, vous devez :

- Si l'écran est activé, appuyez sur **Refuser** pour rejeter l'appel et le diriger vers votre messagerie vocale.
- Si l'écran est désactivé, il s'allumera et affichera l'écran de verrouillage. Lorsque l'écran de verrouillage est affiché, glissez la barre vers le haut pour refuser l'appel et l'envoyer vers votre messagerie vocale.
- Si l'écran est désactivé, il s'allumera et affichera l'écran de verrouillage. Lorsque l'écran de verrouillage est affiché, appuyez sur MENU, puis appuyez sur **Refuser** pour rejeter un appel et l'envoyer vers votre messagerie vocale.
- Appuyez sur le bouton ALIMENTATION pour refuser l'appel et l'envoyer vers votre messagerie vocale.

## Rejeter un appel et envoyer un SMS

Vous pouvez envoyer un message SMS automatique à l'appelant et rejeter l'appel entrant.

Pour rejeter l'appel et envoyer un message, appuyez sur MENU, puis appuyez sur **Envoyer un message**.

## Modifier le message par défaut

Vous pouvez modifier le message qui est envoyé.

1. Appuyez sur ACCUEIL, puis sur **Téléphone**.
2. Appuyez sur MENU, puis sur **Paramètres du téléphone > Modifier le message par défaut**.
3. Saisissez le nouveau message, puis appuyez sur OK.



## Utiliser les options d'appel



Pendant un appel en cours, utilisez les touches à l'écran pour activer/désactiver le microphone ou le haut-parleur. Vous pouvez également appuyer sur MENU pour ouvrir les options d'appel et ajouter un appel, mettre un appel en attente, désactiver le microphone, etc.

### Gérer plusieurs appels

Votre téléphone vous avertit lorsque vous recevez un autre appel, et vous offre le choix de refuser/accepter l'appel. Si vous êtes déjà en ligne et que vous acceptez le nouvel appel, vous pouvez commuter entre les deux appelants.



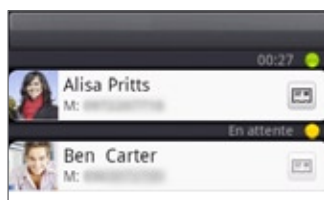

1. Si vous recevez un autre appel, appuyez sur **Répondre** pour accepter le second appel, et mettre le premier appel en attente.
2. Pour permuter entre les interlocuteurs, appuyez sur le contact avec lequel vous souhaitez parler.



3. Pour terminer l'appel actuel et retourner à l'autre appel, appuyez sur **Raccrocher**.

Vous pouvez commencer une conférence téléphonique entre tous les interlocuteurs en fusionnant les appels. Pour fusionner l'appel, appuyez sur  en bas à droite de l'écran.

## Configurer une conférence téléphonique

1. Appelez le premier participant à la conférence téléphonique.
2. Une fois la connexion établie, appuyez sur MENU, appuyez sur **Ajouter un appel**, puis composez le numéro du second participant. Le premier participant est mis en attente quand vous appelez le second participant.
3. Une fois la connexion établie avec le second participant, appuyez sur  (fusionner).
4. Pour ajouter un autre participant à la conférence téléphonique, appuyez sur  sur l'écran de la conférence téléphonique, puis composez le numéro du contact à inviter.
5. Une fois la connexion établie, appuyez sur  pour ajouter le participant à la conférence téléphonique.  
 Pour parler avec un participant à la conférence téléphonique, appuyez sur , puis sélectionnez **Appel privé** dans le menu des options.
6. Une fois terminé, appuyez sur **Raccrocher**.





Certains réseaux mobiles ne prennent pas en charge les conférences téléphoniques. Contactez votre opérateur mobile pour plus de détails.



## Mettre un appel en attente

Appuyez sur MENU puis appuyez sur **En attente** pour mettre l'appel en attente. Quand vous mettez un appel en attente, l'icône () apparaît dans la barre d'état. Appuyez sur MENU, puis sur **Reprendre** pour continuer l'appel.

## Désactiver le microphone pendant un appel

Sur l'écran, appuyez sur  pour activer/désactiver le microphone. Quand le microphone est désactivé, l'icône  s'affiche dans la barre d'état.

## Allumer ou éteindre le haut-parleur pendant un appel

Sur l'écran, appuyez sur  pour allumer/éteindre le haut-parleur. L'icône haut-parleur  s'affiche dans la barre d'état quand le haut-parleur est éteint.



Pour éviter d'endommager votre ouïe, ne tenez pas le téléphone contre votre oreille lorsque le haut-parleur est activé.

## Terminer un appel

Faites l'une des choses suivantes pour terminer l'appel :

- Sur l'écran, appuyez sur **Raccrocher**.





Si l'écran du téléphone est éteint, appuyez sur ALIMENTATION pour activer l'écran. Vous pouvez ainsi appuyer sur **Raccrocher**.

- Si vous utilisez le casque filaire fourni, appuyez et maintenez le bouton pour terminer l'appel.

Si le numéro de téléphone du contact qui vous a appelé n'est pas dans votre liste de Contacts, vous pouvez enregistrer le numéro après avoir raccroché.

## Utiliser l'historique des appels

Quand vous manquez un appel, l'icône (  ) s'affiche dans la barre de titre. Utilisez l'onglet **Historique des appels** dans l'application Contacts pour voir le nom de l'appelant ou afficher tous les numéros appelés ou les appels reçus.

1. Appuyez sur ACCUEIL, puis sur Téléphone.
2. Appuyez sur  en bas à droite de l'écran.
3. Faites l'une des choses suivantes :
  - Appuyez sur le nom ou numéro dans la liste pour appeler.

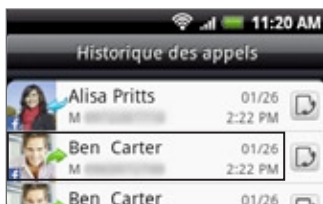

- Appuyez et restez appuyé sur un nom ou un numéro dans la liste pour afficher le menu des options et choisir d'afficher les informations du contact (si le numéro est stocké dans la liste de vos contacts), modifier le numéro avant de recomposer, envoyer un SMS ou supprimer l'historique des appels.

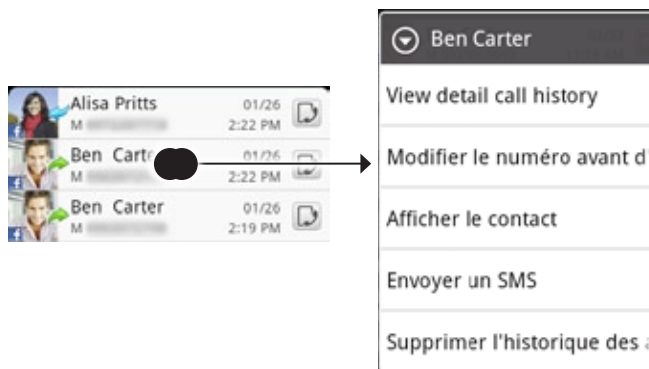

- Appuyez sur  pour afficher l'historique des appels pour ce contact particulier.



Vous pouvez accéder à l'historique des appels à partir de l'application Contacts. Voir le chapitre Contacts pour plus d'informations.

## Ajouter un nouveau numéro téléphonique à vos contacts à partir de l'historique des appels



1. Appuyez sur ACCUEIL, puis sur **Téléphone**.
2. Appuyez sur  en bas à droite de l'écran.
3. Appuyez et restez appuyé sur l'appel reçu, sur un numéro qui n'est pas dans votre liste et que vous voulez enregistrer, puis appuyez sur **Enregistrer dans les contacts**.
4. Dans la fiche de contact vide qui apparaît, entrez le nom du contact et les autres informations. Le numéro de téléphone est ajouté automatiquement au champ **Mobile** dans la section Téléphone. Pour le stocker comme un autre type de numéro, par exemple un numéro de domicile, appuyez sur le bouton **Mobile**.
5. Défilez vers le bas de l'écran et appuyez sur **Enregistrer**.



Pour ajouter des nouveaux contacts ou modifier les informations de contact, voir le chapitre Contacts.

## Consulter un appel manqué

L'icône  sera visible sur la barre d'état lorsque vous manquez un appel.

1. Appuyez sur ACCUEIL, puis sur **Téléphone**.
2. Appuyez sur  en bas à droite de l'écran.
3. Dans la liste de l'historique des appels, les appels manqués sont indiqués par l'icône (  ).



Vous pouvez également appuyer et maintenir la barre d'état, puis faire glisser votre doigt vers le bas sur l'écran pour ouvrir le panneau Notifications. Le numéro de l'appel manqué ou le nom du contact s'affiche.

## Effacer la liste de l'historique des appels

1. Appuyez sur ACCUEIL, puis sur **Téléphone**.
2. Appuyez sur  en bas à droite de l'écran.
3. Faites l'une des choses suivantes :
  - Pour supprimer un nom ou un numéro de la liste, appuyez et maintenez le nom ou le numéro, puis appuyez sur **Supprimer de l'historique des appels**.
  - Pour effacer toute la liste, appuyez sur MENU, puis appuyez sur **Tout supprimer**.

## Services d'appel

---

Votre téléphone peut se relier directement au réseau téléphonique mobile, et vous permet de consulter et modifier les paramètres de divers services téléphoniques pour votre téléphone. Les services d'appel incluent le transfert d'appel, le double appel, la messagerie vocale, etc. Contactez votre opérateur mobile pour découvrir les services d'appel de votre téléphone.

Pour ouvrir les services d'appel, appuyez sur ACCUEIL > MENU, puis appuyez sur **Paramètres > Appeler**.

### Numérotation fixe

Limitez les appels sortants à un groupe fixe de numéros. Pour activer cette fonction, vous devez connaître le code PIN2 de votre carte SIM.

### Service de messagerie vocale

Affiche le service de messagerie vocale utilisé.

### Paramètres de la messagerie vocale

Spécifiez un autre numéro de messagerie vocale en plus du numéro de messagerie vocale sur votre carte SIM.

### Effacer notification messagerie vocale

Si vous avez une notification de nouveau message vocal, vous pouvez effacer la notification avec cette option.

### Paramètres du téléphone

Modifiez le message de rejet de l'appel, choisissez d'ouvrir l'éditeur de message quand vous rejetez un appel avec un message et choisissez d'autoriser ou non l'enregistrement automatique d'un numéro de contact inconnu quand un appel avec ce numéro se termine.

### Diffusion cellulaire

Activez ou désactivez la réception des messages de diffusion cellulaire de votre fournisseur de services.

### Paramètres de diffusion cellulaire

Configurer les canaux et la langue des messages de diffusion cellulaire.

### Transfert d'appel

Sélectionnez la manière dont votre téléphone gère les appels occupés, sans réponse ou non joignables. Vous pouvez également définir l'option de transfert d'appel pour tous les appels entrants.

### Paramètres du blocage d'appels

Choisissez de bloquer diverses catégories d'appel entrant et sortant.

### Paramètres d'appel additionnels

Activez et désactivez les services opérateur comme l'identification de l'appelant et le signal d'appel.

## Activer/désactiver le mode Avion

---

Dans de nombreux pays, la loi vous impose d'éteindre le téléphone en avion. Une méthode pour désactiver la fonction du téléphone est de passer en **mode Avion**. Quand vous activez le mode Avion, toutes les communications sans fil de votre téléphone sont éteintes, y compris la fonction d'appel, les services de données, Bluetooth, et Wi-Fi.

1. Appuyez sur ACCUEIL > MENU, puis appuyez sur **Paramètres > Sans fil et réseaux**.
2. Cochez ou décochez le **mode Avion** pour activer ou désactiver le mode Avion. Une fois le mode activé, l'icône (  ) s'affiche dans la barre d'état.



Lorsque vous désactivez le mode Avion, la fonction téléphone est réactivée et l'état précédent de les fonctions Bluetooth et Wi-Fi est restauré.

# Contacts

## À propos de Contacts

---

Dans les **Contacts**, vous pouvez facilement gérer vos communications par téléphone, messagerie, et emails. Vous pouvez également voir les mises à jour de vos contacts sur leurs comptes Facebook et Flickr.

Si vous synchronisez les contacts avec votre compte Google, un PC, et/ou un serveur Exchange, tous les contacts stockés dans ces comptes s'afficheront dans Contacts. Il est également possible de synchroniser les contacts de votre compte Facebook dans Contacts. Pour plus d'informations sur la synchronisation des comptes, voir « Méthodes pour mettre des contacts dans votre téléphone » dans ce chapitre.

## Méthodes pour mettre des contacts dans votre téléphone

---

Vous pouvez importer des contacts de :

- **Gmail/Google Mail.** Les contacts Gmail/Google Mail sont importés dans votre téléphone après la configuration d'un compte Google. Pour en savoir plus, voir « Gmail/Google Mail » dans le chapitre Email.
- **Les contacts du téléphone.** Voir « Ajouter un nouveau contact » dans ce chapitre pour en savoir plus.
- **Exchange ActiveSync Server.** Voir « Synchronisation avec un compte Microsoft Exchange ActiveSync » dans le chapitre Comptes et synchronisation pour en savoir plus.
- **Les contacts dans votre ordinateur.** Voir « Utiliser HTC Sync » dans le chapitre Comptes et synchronisation pour en savoir plus.
- **Carte SIM.** Voir « Importer des contacts de votre carte SIM » dans ce chapitre pour en savoir plus.
- **Facebook.** Voir « Ajouter un compte » dans le chapitre Comptes et synchronisation pour en savoir plus.

## Écran Contacts

L'écran Contacts permet d'accéder facilement à tous vos contacts, et d'accéder encore plus rapidement aux contacts et groupes de contacts que vous contactez le plus souvent.

L'écran Contacts a les onglets suivants :

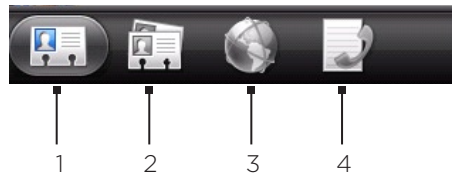

### 1 Onglet Tous

Vous donne accès à tous les contacts de votre téléphone, y compris les contacts Google, les contacts Exchange ActiveSync et les contacts du téléphone, les contacts stockés sur votre carte SIM, et les contacts Facebook. Vous pouvez également utiliser cet onglet pour ouvrir et mettre à jour Ma carte de contact. Pour plus d'informations, voir « Configurer Ma carte de contact » dans ce chapitre.

### 2 Onglet Groupes

Vous permet d'assigner des contacts aux groupes pour envoyer facilement un SMS, MMS ou un email à tout un groupe. Pour plus d'informations, voir « Groupes de contacts » dans ce chapitre.

### 3 Onglet Répertoires en ligne

Pour rechercher des contacts dans vos répertoires en ligne comme vos comptes Exchange ActiveSync ou Facebook pour les copier dans votre téléphone.

### 4 Onglet Historique des appels

Liste tous vos numéros appelés et vos appels reçus et manqués. Voir « Utiliser l'historique des appels » dans le chapitre Appels.

## Configurer Ma carte de contact

Ma carte de contact offre un moyen pratique pour stocker vos informations personnelles afin de pouvoir les envoyer facilement par SMS, MMS, email, ou Bluetooth.

1. Appuyez sur ACCUEIL, puis sur  > Contacts.
2. Sur l'onglet Tous de l'écran Contacts, appuyez sur Moi, puis sur Appuyez ici pour modifier le contact.



Si vous êtes connecté à votre compte Facebook à travers Facebook pour HTC Sense, au lieu de Moi, vous verrez le nom utilisé dans Facebook.

3. Entrez votre nom et détails de contact.
4. Appuyez sur Enregistrer.

## Votre liste de contacts

L'onglet Tous de l'écran Contacts affiche tous les contacts, y compris les contacts Google, les contacts Exchange ActiveSync, les contacts du téléphone, les contacts stockés dans votre carte SIM, et les contacts Facebook.



Si vous étiez connecté à vos comptes Google et Facebook lors de la première configuration du téléphone, les contacts de ces comptes apparaîtront dans la liste de contacts quand vous ouvrez l'application Contacts.





- 
- 1 Créez un nouveau contact.
  - 2 Appuyez pour modifier Ma carte de contact.
  - 3 Contacts de la carte SIM.
  - 4 Cette icône s'affiche lorsque le contact :
    - A envoyé un nouveau SMS ou email, ou essayé de vous appeler mais vous avez manqué l'appel.
    - A mis à jour son profil Facebook ou ajouté des photos sur Flickr ou Facebook.
    - A des événements Facebook à venir.
  - 5 Appuyez sur un contact pour afficher les informations du contact.
  - 6 Ceci apparait si le contact est un contact Facebook ou si vous liez le contact à son compte Facebook.
  - 7 Appuyez sur la photo ou sur l'icône pour ouvrir un menu où vous pouvez rapidement choisir la méthode de communication avec ce contact. Suivant les informations du contact stockées, vous pouvez appeler, envoyer un message ou un email, voir son profil Facebook, et ajouter son adresse dans Google Maps.
- 



Pour afficher uniquement les contacts d'un type particulier, par exemple les contacts Google ou Facebook, appuyez sur MENU, puis sur **Afficher**, et sélectionnez les types de contacts.

## Ajouter un nouveau contact

1. Appuyez sur ACCUEIL, puis sur  > **Contacts**.
2. Sur l'onglet **Tous**, appuyez sur **Ajouter un contact** en haut de l'écran.
3. Sélectionnez le **Compte du contact**, par exemple **Google** ou **Microsoft Exchange ActiveSync**. Ceci détermine avec quel compte le contact sera synchronisé. Pour plus d'informations, voir « Méthodes pour mettre des contacts dans votre téléphone » dans ce chapitre.
4. Faites l'une des choses suivantes :
  - Pour un contact de Google, Exchange ou du téléphone, appuyez sur le champ **Nom**, saisissez le prénom et le nom du contact, et choisissez l'ordre d'affichage des noms. Appuyez sur **OK**.
  - Pour un contact SIM ou Google, appuyez sur le champ **Nom** puis entrez le nom.
5. Entrez les informations du contact dans les champs prévus.
6. Faites défiler vers le bas de l'écran, puis appuyez sur **Enregistrer**.



## Importer des contacts depuis votre carte SIM

Vous pouvez copier tous les contacts SIM sur votre téléphone. Vous pouvez les importer comme contacts du téléphone, contacts Google, ou contacts Exchange ActiveSync, si vous avez configuré les comptes correspondants.

1. Appuyez sur ACCUEIL, puis sur  > **Contacts**.
2. Sur l'onglet Tous, appuyez sur MENU, puis appuyez sur **Importer/Exporter > Importer de la carte SIM**.
3. Si vous avez des comptes Google ou Exchange ActiveSync configurés sur votre téléphone, choisissez-en un pour les contacts importés.
4. Faites l'une des choses suivantes :
  - Pour importer tous les contacts, appuyez sur MENU, puis appuyez sur **Tout importer**.
  - Pour importer un contact, appuyez sur le contact à l'écran.

## Importer des contacts d'un compte Exchange ActiveSync

Accédez aux contacts depuis votre compte Exchange ActiveSync, puis copiez-les dans le téléphone. Il est nécessaire que votre compte Exchange ActiveSync soit configuré sur votre téléphone.





1. Appuyez sur ACCUEIL, puis appuyez sur  > **Contacts**.
2. Dans l'onglet **Répertoires en ligne**, appuyez sur **Répertoire d'entreprise**.
3. Saisissez le nom, puis appuyez sur .
4. Dans la liste, appuyez sur le nom du contact à copier dans votre téléphone.
5. Appuyez sur **Enregistrer dans contacts**.

## Fusionner les informations de contact



Fusionnez les contacts dupliqués dans votre téléphone pour éviter désordre et confusion. Si le même contact apparaît dans vos comptes Téléphone, Google, et Facebook, vous pouvez fusionner les informations en un seul contact.

Le téléphone fusionne automatiquement les contacts qu'il identifie comme ayant des données similaires. Si vous devez fusionner manuellement des contacts ou briser le lien entre les contacts, suivez les procédures ci-dessous.

### Fusionner manuellement les informations de contact

1. Appuyez sur ACCUEIL, puis sur  > **Contacts**.
2. Sur l'onglet **Tous**, appuyez sur le nom du contact (pas l'icône ou la photo) à fusionner avec un autre contact sur votre téléphone.
3. En haut à droite de l'écran, appuyez sur  ou  (s'il y a des liens suggérés.)
4. Sur l'écran, vous pouvez :
  - S'il y a des liens suggérés, appuyer sur  pour relier le contact au compte sélectionné.
  - Choisir l'une des options disponibles dans la section **Ajouter un contact**.
5. Appuyez sur **Terminé**.

## Briser le lien des informations entre les contacts

1. Appuyez sur ACCUEIL, puis sur  > **Contacts**.
2. Sur l'onglet **Tous**, appuyez sur le nom du contact (pas sur l'icône ou la photo) dont vous voulez briser le lien.
3. En haut à droite de l'écran, appuyez sur .
4. Dans la section **Contacts liés**, appuyez sur  à côté du nom du contact pour briser le lien.
5. Appuyez sur **Terminé**.

## Modifier les informations d'un contact

1. Appuyez sur ACCUEIL, puis sur  > **Contacts**.
2. Sur l'onglet **Tous**, appuyez et maintenez le contact, puis appuyez sur **Modifier le contact**.
3. Entrez les nouvelles informations du contact.
4. Faites défiler vers le bas de l'écran, puis appuyez sur **Enregistrer**.

## Rechercher un contact

1. Appuyez sur ACCUEIL, puis sur  > **Contacts**.
2. Appuyez sur le bouton **RECHERCHER** sur le téléphone.
3. Dans la barre de recherche, entrez les premières lettres du nom ou du prénom du contact recherché. Les contacts correspondants s'affichent.



Si la liste des contacts correspondants est longue, vous pouvez afficher plus de résultats en appuyant sur  pour masquer le clavier à l'écran.

4. Appuyez sur le contact choisi pour afficher l'écran contenant ses informations. Voir « Informations et conversations d'un contact » dans ce chapitre pour plus de détails.

## Sauvegarder vos contacts dans la carte de stockage

1. Appuyez sur ACCUEIL, puis sur  > **Contacts**.
2. Appuyez sur **MENU**, puis appuyez sur **Importer/Exporter** > **Exporter dans la carte SD**.
3. Lorsque vous y êtes invité, confirmez en appuyant sur **OK**.

## Importer des contacts de la carte de stockage

1. Appuyez sur ACCUEIL, puis sur  > **Contacts**.
2. Appuyez sur **MENU**, puis appuyez sur **Importer/Exporter** > **Importer de la carte SD**.



Vous pouvez uniquement importer des contacts qui ont été exportés vers la carte de stockage en utilisant la fonction **Exporter vers la carte SD** du téléphone. Voir « Sauvegarder vos contacts dans la carte de stockage ».

3. Si vous avez des comptes Google ou Exchange ActiveSync configurés sur votre téléphone, choisissez-en un pour les contacts importés.



Appuyez sur **PRÉCÉDENT** pour arrêter l'importation des contacts de la carte de stockage.

## Supprimer des contacts

1. Appuyez sur ACCUEIL, puis sur  > **Contacts**.
2. Sur l'onglet **Tous**, appuyez sur MENU, puis appuyez sur **Supprimer des contacts**.
3. Sélectionnez les alarmes à supprimer, puis appuyez sur **Supprimer**.
4. Quand on vous y invite, appuyez sur **OK**.

## Envoyer les informations d'un contact sous la forme d'une vCard par MMS

1. Appuyez sur ACCUEIL, puis sur  > **Contacts**.
2. Sur l'onglet **Tous**, appuyez et maintenez le nom du contact (pas l'icône ou la photo) dont vous voulez envoyer les informations, et appuyez sur **Envoyer un contact comme vCard**.
3. Sélectionnez le type d'informations à envoyer, puis appuyez sur **Envoyer**.
4. Entrez le numéro ou l'adresse de messagerie du destinataire, puis appuyez sur **Envoyer**.



Vous ne pouvez pas envoyer une vCard par SMS.

Vous pouvez également envoyer la vCard par Bluetooth. Pour en savoir plus sur l'envoi de fichiers par Bluetooth, voir le chapitre Bluetooth.

## Envoyer des informations de contact sous la forme d'une vCard par MMS

1. Appuyez sur ACCUEIL, puis sur  > **Contacts**.
2. Sur l'onglet **Tous**, appuyez sur **[Votre nom] Ma carte de contact**.
3. Appuyez sur MENU, puis appuyez sur **Envoyer mes infos de contact**.
4. Sélectionnez le type d'informations à envoyer, puis appuyez sur **Envoyer**.
5. Entrez le numéro ou l'adresse de messagerie du destinataire, puis appuyez sur **Envoyer**.



Vous ne pouvez pas envoyer une vCard par SMS.

Vous pouvez également envoyer la vCard par Bluetooth. Pour en savoir plus sur l'envoi de fichiers par Bluetooth, voir le chapitre Bluetooth.

## Groupes de contacts

---

Sur l'onglet **Groupes**, vous pouvez affecter des contacts aux groupes pour pouvoir facilement envoyer un SMS, MMS ou un email à tout un groupe. Vous pouvez également synchroniser les groupes du téléphone avec les groupes de votre compte Google, accessible via le navigateur Web de votre PC.

### Créer un groupe et ajouter des contacts

1. Appuyez sur ACCUEIL, puis sur  > **Contacts**.
2. Sur l'onglet **Groupes**, en haut de l'écran, appuyez sur **Ajouter un groupe**.
3. Entrez un nom pour le groupe, puis appuyez sur **Ajouter un contact au groupe**.
4. Choisissez les contacts à ajouter à la sélection, puis appuyez sur **Enregistrer**.



Si votre liste de contacts est trop longue, utilisez la barre de recherche pour trouver des contacts rapidement, ou appuyez sur  pour masquer le clavier à l'écran et parcourir la liste.

5. Appuyez sur  pour ajouter un groupe à partir d'une photo.
6. Appuyez sur **Enregistrer**.

### Supprimer un groupe

1. Appuyez sur ACCUEIL, puis sur  > **Contacts**.
2. Sur l'onglet **Groupes**, appuyez et maintenez le groupe à supprimer, puis appuyez sur **Supprimer le groupe**.



Vous pouvez uniquement supprimer les groupes que vous avez créés.

### Ajouter ou supprimer les contacts d'un groupe

1. Appuyez sur ACCUEIL, puis sur  > **Contacts**.
2. Sur l'onglet **Groupes**, appuyez et maintenez le groupe puis appuyez sur **Modifier le groupe**.
3. Vous pouvez :
  - Appuyez sur le nom du groupe pour changer le nom. Vous pouvez uniquement modifier le nom des groupes que vous avez créés.
  - Appuyez sur l'icône à gauche du nom du groupe pour changer ou supprimer la photo du groupe.
  - Pour ajouter des contacts au groupe, appuyez sur **Ajouter le contact au groupe**, sélectionner les contacts à ajouter, puis appuyez sur **Enregistrer**.
  - Pour supprimer un contact du groupe, appuyez sur  à droite du nom du contact, puis appuyez sur **Enregistrer**.

## Envoyer un message SMS/MMS ou un email à un groupe

1. Appuyez sur ACCUEIL, puis sur  > **Contacts**.
2. Sur l'onglet **Groupes**, appuyez sur le groupe auquel vous voulez envoyer un SMS/MMS ou un email.
3. Allez à l'onglet **Action du groupe**, puis faites l'une des choses suivantes :
  - Appuyez sur **Envoyer un message au groupe** pour envoyer un SMS/MMS au groupe. Pour des informations concernant les messages de composition et d'envoi de messages, voir le chapitre Messages.



Votre fournisseur de services vous facturera chaque message envoyé. Par exemple, si vous envoyez un message à un groupe de cinq contacts, cinq messages seront facturés.

- Appuyez sur **Envoyer un email au groupe** pour envoyer un email au groupe. Pour plus d'informations à propos de la composition et de l'envoi d'email, voir le chapitre Email.

## Informations et conversations d'un contact

---

Quand vous appuyez sur un contact dans l'écran Contacts, l'écran contenant les informations du contact s'ouvre, affichant les informations stockées, les messages et les appels téléphoniques échangés, les notifications Facebook, etc.

L'écran des informations du contact a les onglets suivants :



---

### 1 Onglet Détails

Affiche les informations stockées pour le contact, et vous permet de joindre le contact directement en appuyant sur l'une des méthodes affichées. Par exemple, si le contact a un numéro de bureau stocké, appuyez sur **Appeler Bureau** pour appeler ce numéro. Vous pouvez également ajouter un des numéros de téléphone du contact comme numéro rapide. Pour des informations, voir « Pour ajouter un contact à la numérotation rapide » dans ce chapitre.

---

### 2 Onglet Messages

Affiche vos SMS échangés avec le contact. Appuyez sur un message pour l'afficher. Pour envoyer un nouveau message, appuyez sur MENU puis sur **Envoyer un message**. Pour plus d'informations à propos des messages, voir le chapitre Messages.

---

### 3 Onglet E-mail

Affiche les emails envoyés par le contact. Appuyez sur un message électronique pour l'afficher. Pour envoyer un nouvel email, appuyez sur MENU et appuyez sur **Nouveau message**. Pour plus d'informations à propos des emails, voir le chapitre Email.

---

### 4 Onglet Mises à jour et événements

Affiche le statut du contact Facebook, ses mises à jour et ses événements, et affiche quand il/elle a ajouté des photos sur Flickr. Quand une notification pour un anniversaire survient, appuyez sur la notification pour appeler directement le contact ou lui envoyer un message. Vous devez être connecté à votre compte Facebook pour voir les mises à jour et les événements. Si vous n'êtes pas connecté, appuyez sur **Lien vers Facebook**.

---

### 5 Onglet Photos

Affiche les albums photos du contact Facebook et Flickr. Appuyez sur un album pour afficher les photos dans l'album. Vous devez être connecté à vos comptes Facebook et Flickr pour voir les albums photos. Si vous n'êtes pas connecté, appuyez sur **Lien vers Facebook** et/ou **Lien vers Flickr**.

---

### 6 Onglet Historique des appels

Liste tous vos appels entrants, sortants, et manqués de ce contact. Appuyez sur un élément de la liste pour appeler le contact en utilisant le numéro affiché.

---

## Widget Contacts

---

Mettre le groupe des contacts les plus souvent contactés dans l'écran d'accueil de votre téléphone en les ajoutant comme widget Contacts. En utilisant le widget Contacts, vous pouvez instantanément effectuer un appel, envoyer un message, ou afficher les informations d'un contact en un seul appui.

### Ajouter le widget Contacts

Faites glisser votre doigt vers la gauche ou la droite de l'écran pour trouver le widget Contacts. Si vous ne trouvez pas le widget Contacts sur l'écran d'accueil, suivez cette procédure pour ajouter le widget sur l'écran d'accueil.

1. Appuyez sur ACCUEIL, puis sur  > **Widget** > **Contacts**.
2. Choisissez le style de widget, puis appuyez sur **Sélectionner**.
3. Sélectionnez le groupe à ajouter comme widget.
4. Déplacez le widget vers un espace vide sur l'écran d'accueil, puis relâchez-le.

### Configurer la méthode de communication par défaut

1. Appuyez sur ACCUEIL, puis allez au widget Contacts.
2. Appuyez sur un contact sur le widget.
3. Sur l'écran Sélectionner une action par défaut, choisissez votre méthode de communication.

### Configurer la méthode de communication par défaut

Si vous voulez changer la méthode de communication par défaut avec un contact sur le widget Contacts, supprimez d'abord ce contact du groupe. Ajoutez de nouveau ce contact au groupe, puis choisissez la nouvelle méthode de communication.

1. Supprimez le contact du groupe. Voir « Ajouter ou supprimer des contacts d'un groupe » pour plus de détails.
2. Ajoutez de nouveau le contact au groupe. Voir « Ajouter ou supprimer des contacts d'un groupe » pour plus de détails.
3. Pour en savoir plus, voir « Configurer la méthode de communication par défaut ».

### Rester en contact

1. Appuyez sur ACCUEIL, puis allez au widget Contacts.
2. Appuyez sur un contact (la photo, pas le nom) sur le widget. La méthode de communication par défaut s'exécutera.



Appuyez sur le nom du contact pour ouvrir l'écran des informations de ce contact.

Si vous n'avez pas configuré de méthode de configuration par défaut, l'écran Sélectionner une action par défaut s'ouvre. Voir « Configurer la méthode de communication par défaut » dans ce chapitre pour plus de détails.



# Clavier

## Utilisation du clavier à l'écran

---

Quand vous démarrez un programme ou que vous sélectionnez un champ devant recevoir du texte ou des chiffres, le clavier à l'écran devient disponible.

### Utiliser le clavier à l'écran en orientation paysage

Pour la saisie de texte, vous pouvez choisir d'utiliser l'orientation paysage du clavier à l'écran. Faites pivoter le téléphone pour utiliser un clavier plus large qui vous permet de taper plus facilement avec vos deux pouces.



- La case **Orientation** dans **ACCUEIL > MENU > Paramètres > Sons et affichage** doit être cochée pour que l'orientation de l'écran change automatiquement.
- Le clavier en orientation paysage n'est pas pris en charge dans toutes les applications.









### Modifier la disposition du clavier à l'écran

Vous pouvez choisir parmi trois dispositions différentes de clavier. Pour changer la disposition du clavier, procédez comme suit :

1. Sur le clavier à l'écran, appuyez sur .
2. Appuyez sur **Types de clavier**, puis choisissez la disposition du clavier à utiliser. Choisissez par les options suivantes :
  - **AZERTY**. Cette disposition est identique à celle d'un clavier physique. C'est la disposition du clavier par défaut.
  - **Clavier du téléphone**. Cette disposition ressemble au clavier traditionnel des téléphones portables.
  - **AZERTY compact**. Cette disposition propose deux lettres sur chaque touche. La taille de la touche est légèrement plus grande que sur la disposition AZERTY complète.

## Saisie de texte

Utilisez les touches suivantes pour la saisie de texte avec le clavier à l'écran :

	Appuyez et maintenez les touches avec des caractères gris au-dessus pour saisir des chiffres, des symboles, ou accentuer des lettres. Le caractère gris affiché sur la touche est le caractère qui sera inséré quand vous appuyez et maintenez cette touche. Certaines touches ont plusieurs caractères ou accents associés.
	C'est la touche Shift. Appuyez pour entrer une lettre majuscule. La lettre suivante que vous tapez sera une majuscule. Appuyez deux fois pour activer Verr. maj.
	Appuyez pour commuter entre clavier numérique et symbole.
	C'est la touche Entrée. Appuyez pour créer une nouvelle ligne.
	C'est la touche Effacement arrière. Appuyez pour supprimer le caractère précédent.
	Appuyez pour masquer le clavier à l'écran.
	Appuyez pour ouvrir le menu Paramètres d'écran tactile pour modifier le type de clavier, activer/désactiver le mode prédictif dans le clavier AZERTY, et régler d'autres paramètres de saisie.
	Appuyez pour commuter entre les modes prédictifs Multisaisie et XT9 lors de l'utilisation de AZERTY compact ou Clavier du téléphone. Pour en savoir plus, voir « Saisie de mots avec texte prédictif » ci-dessous.

## Saisie prédictive de mots

Le clavier est équipé de texte prédictif pour vous aider à taper plus vite et plus précisément. La saisie de texte prédictif est activée par défaut, et les suggestions de mot s'affichent quand vous tapez.

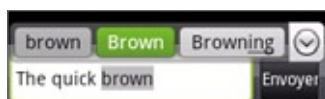

Pour saisir un mot en mode prédictif, faites l'une des choses suivantes :

- Si vous voyez le mot souhaité en vert ou orange, vous pouvez simplement appuyez sur la barre d'espace pour insérer le mot dans votre texte.
- Si vous voyez le mot à afficher dans les suggestions avant d'avoir fini de taper le mot tout entier, appuyez sur le mot pour l'insérer dans votre texte.
- Si une flèche s'affiche à droite de la liste de suggestion, appuyez sur la flèche pour voir plus de suggestions.

## Ajouter un mot au dictionnaire de texte prédictif

Votre téléphone est fourni avec une liste de mots utilisée comme référence pour les suggestions prédictives de texte. Parfois, vous voudrez ajouter un mot au dictionnaire de texte prédictif, par exemple un nom ou un mot technique spécialisé.

Pendant la saisie de texte avec la disposition AZERTY, si vous tapez n'importe quel mot sur la liste de suggestion, il est automatiquement ajouté au dictionnaire de texte prédictif (s'il n'était pas déjà dans le dictionnaire).

Vous pouvez également ajouter un mot à la liste manuellement :

1. Sur le clavier à l'écran, appuyez sur .
2. Appuyez sur **Dictionnaire personnel**.
3. Appuyez sur **Ajouter nouveau**.
4. Saisissez le mot à ajouter, puis appuyez sur **OK**.

## Modifier ou supprimer un mot dans le dictionnaire personnel

Vous pouvez modifier ou supprimer des mots préalablement ajoutés au dictionnaire de texte prédictif.

1. Sur le clavier à l'écran, appuyez sur .
2. Appuyez sur **Dictionnaire personnel**.
  - Pour modifier un mot, appuyez sur le mot.
  - Pour supprimer un mot, appuyez sur l'icône X à droite du mot.

## Réglage des paramètres de saisie tactile

---

Ouvrez les Paramètres de saisie tactile de l'une des manières suivantes :

- Sur l'une des dispositions de clavier, appuyez sur  pour ouvrir les Paramètres de saisie tactile.
- Sur l'écran d'accueil, appuyez sur MENU, puis appuyez sur Paramètres > Langue et clavier > Saisie tactile.

### Paramètres de saisie tactile

#### Types de clavier

Appuyez pour sélectionner la disposition du clavier à utiliser. Vous pouvez choisir entre AZERTY, Clavier de téléphone et AZERTY compact.

#### Langue du clavier

Appuyez pour sélectionner la langue du clavier.

#### Saisie du texte

Appuyez pour définir les options de saisie de texte, étalonner le clavier, et définir un son et/ou une vibration à chaque fois que vous appuyez sur une touche. Voir « Saisie du texte » pour des détails.

#### Tutorial

Apprenez à utiliser le clavier à l'écran grâce à ce tutorial interactif.

#### Dictionnaire personnel

Ajoutez, modifiez, ou supprimez des mots dans le dictionnaire de texte prédictif. Voir « Saisie des mots à texte prédictif » dans ce chapitre pour plus d'informations.

### Saisie du texte

#### AZERTY

##### Prédiction

Sélectionnez cette option pour activer la fonction de prédiction des mots qui fournit une liste de mots possibles en tenant compte des caractères des touches appuyées, ainsi que des caractères des touches voisines.

##### Orthographe

Sélectionnez pour corriger les erreurs typographiques en choisissant parmi une liste de mots possibles qui reflètent les caractères des touches appuyées, ainsi que les caractères des touches voisines.

#### Clavier du téléphone et AZERTY compact

##### Orthographe

Sélectionnez pour corriger les erreurs typographiques en choisissant parmi une liste de mots possibles qui reflètent les caractères des touches appuyées, ainsi que les caractères des touches voisines.

### Saisie automatique

Lors de l'utilisation de AZERTY compact ou du Clavier du téléphone, cette option vous permet de choisir parmi une liste de combinaisons possibles selon les caractères qui apparaissent sur les touches appuyées.

### Autres paramètres

#### Retour sonore

Sélectionnez pour qu'un son soit émis à chaque fois que vous appuyez sur une touche du clavier.

#### Vibrer à la saisie

Sélectionnez pour activer une vibration à chaque fois que vous appuyez sur une touche du clavier.

### Précision tactile

#### Outil d'étalonnage

Appuyez pour réétalonner la précision tactile du clavier. Réétalonnez le clavier si vous pensez que les touches du clavier ne répondent pas de manière précise à vos appuis.

#### Réinitialiser l'étalonnage

Appuyez pour réinitialiser l'étalonnage à la valeur par défaut de l'usine.

# Messages

## À propos de Messages

---

**Messages** vous permet de composer et d'envoyer des messages de texte (SMS) et multimédia (MMS) à d'autres téléphones portables.

Pour ouvrir votre boîte de réception, appuyez sur ACCUEIL, puis appuyez sur  > Messages.

Si la liste de messages ne s'affiche pas correctement, faites défiler vers le bas pour voir plus de messages en passant votre doigt sur l'écran ou la boule de commande optique.

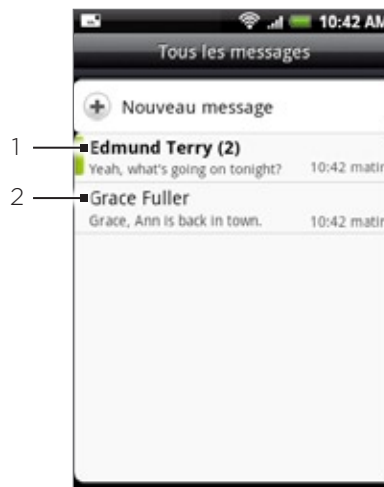

- 
- 1 Le texte en gras indique des messages non lus dans le fil.
  - 2 Appuyez pour ouvrir le message ou fil de messages et lire le SMS ou MMS.
- 

## Envoyer des SMS et MMS

Envoyez des SMS (short text messages) et MMS (multimedia messages) à d'autres téléphones portables. Si vous dépassez le nombre de caractères limite pour un SMS, votre SMS sera délivré en un seul message, mais sera facturé comme plusieurs. Ils sont appelés des SMS enchaînés.

Les MMS peuvent contenir du texte et une image, un enregistrement vocal, un fichier audio/vidéo, un diaporama, une carte de contact (vCard), ou un rendez-vous (vCalendar).



L'application Messages convertit automatiquement un SMS en MMS quand vous entrez une adresse de messagerie dans le champ À, ajoutez un objet de message, joignez un élément, ou composez un très long message.

### Envoyer un SMS

- 1 Appuyez sur ACCUEIL, puis sur  > Messages.
- 2 Sur l'écran Tous les messages, appuyez sur **Composer le message**. L'écran Composer s'ouvre.

3. Insérez un ou plusieurs destinataires. Vous pouvez :
  - Saisissez des numéros de téléphone directement dans le champ À. Si vous envoyez le message à plusieurs numéros de téléphone, séparez les numéros de téléphone par une virgule. Lorsque vous entrez des informations, les numéros de téléphone correspondant s'affichent. Appuyez sur un contact correspondant pour saisir directement le numéro ou l'adresse.
  - Appuyez sur l'icône , puis sélectionnez les numéros des destinataires du message. Vous pouvez également sélectionner des groupes de contact comme destinataires. Quand vous avez sélectionné tous les destinataires du message, appuyez sur Terminé.
4. Appuyez sur la zone de texte qui contient le texte « Appuyez pour composer », puis commencez à saisir votre message.

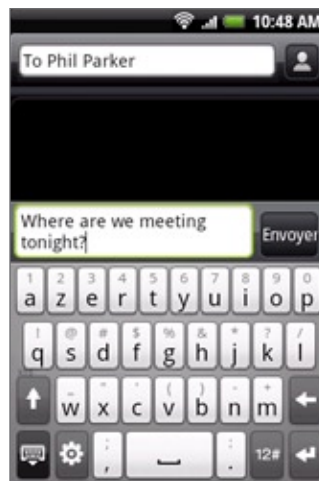



5. Quand vous avez fini, appuyez sur **Envoyer** pour envoyer le SMS.



Pour recevoir un accusé de réception, dans l'écran Tous les messages, appuyez sur MENU, puis sur Paramètres. Dans la section Paramètre SMS, cochez la case **Accusés de réception**.

### Envoyer un MMS

1. Appuyez sur ACCUEIL, puis sur  > Messages.
2. Sur l'écran Tous les messages, appuyez sur **Composer le message**. L'écran Composer s'ouvre.
3. Insérez un ou plusieurs destinataires. Vous pouvez :
  - Entrez les numéros de téléphone ou les adresses de messagerie directement dans le champ À. Si vous envoyez le message à plusieurs destinataires, séparez les numéros de téléphone ou les adresses de messagerie avec une virgule. Lorsque vous entrez des informations, les numéros de téléphone ou les adresses correspondants s'affichent. Appuyez sur un contact correspondant pour saisir directement le numéro ou l'adresse.
  - Appuyez sur l'icône , puis sélectionnez les contacts auxquels vous voulez envoyer le message. Vous pouvez également sélectionner des groupes de contact comme destinataires. Quand vous avez sélectionné tous les destinataires du message, appuyez sur Terminé.





Vous pouvez ajouter une ligne d'objet en appuyant sur MENU, puis en appuyant sur **Ajouter un objet**.

4. Appuyez sur la zone de texte qui contient le texte « Appuyez pour composer », puis commencez à saisir votre message.
5. Appuyez MENU, puis appuyez sur **Joindre**.
6. Sur la fenêtre Joindre, sélectionnez dans les pièces jointes suivantes :
  - **Image**. Sélectionnez **Appareil photo** pour prendre une photo et la joindre, ou **Images** pour joindre une image provenant de votre carte stockage.
  - **Vidéo**. Sélectionnez **Caméscope** pour capturer une vidéo et la joindre, ou des **Vidéos** pour joindre une vidéo provenant de votre carte de stockage.
  - **Audio**. Sélectionnez **Magnétophone** pour faire un enregistrement vocal et le joindre, ou **Musique et sons** pour joindre un fichier audio ou un enregistrement vocal provenant de votre carte de stockage.
  - **Localisation**. Vous pouvez joindre des informations de localisation. Envoyez votre emplacement actuel (votre GPS doit être allumé), un emplacement stocké dans Footprints, ou un emplacement pris sur une carte. Pour en savoir plus à propos du GPS, des cartes, et de Footprints, voir le chapitre Cartes et localisation.
  - **Contact (vCard)**. Sélectionnez un contact dans votre téléphone, puis sélectionnez les informations à joindre.
  - **Rendez-vous (vCalendar)**. Sélectionnez l'événement du calendrier à joindre.
  - **Diaporama**. Ouvre l'écran Éditer un diaporama. Appuyez sur **Ajouter** une diapositive pour créer une nouvelle diapositive. Appuyez sur la diapositive créée (par exemple, Diapo 1), puis sur **Insérer image**, puis sélectionnez l'image à ajouter à la diapositive. Vous pouvez également naviguer à la zone de texte et entrer une légende à l'image. Lorsque vous avez fini, appuyez sur **Terminé** pour joindre le diaporama à votre message.







- Lors de la modification de plusieurs diapos, appuyez sur  pour éditer la diapo suivante ou appuyez sur  pour revenir à la diapo précédente.
- Pendant l'édition du diaporama, appuyez sur MENU pour avoir un aperçu du diaporama, ajouter de la musique ou de la vidéo à une diapositive, supprimer une diapositive, etc.

7. Quand vous avez fini de composer le MMS, appuyez sur **Envoyer**.



Pour recevoir un accusé de réception, dans l'écran Tous les messages, appuyez sur MENU, puis sur Paramètres. Cochez la case **Accusés de réception** dans la section Paramètre MMS.

### Enregistrer et reprendre un brouillon de message

Pendant la composition d'un SMS ou MMS, appuyez sur PRÉCÉDENT pour enregistrer votre message automatiquement comme brouillon. Pour reprendre la composition du message :

1. Sur l'écran Tous les messages, appuyez sur MENU, puis sur **Brouillons**.
2. Appuyez sur le message pour reprendre son édition.
3. Une fois l'édition terminée, appuyez sur **Envoyer**.



## Notifications des nouveaux messages

---

Selon vos paramètres de notification, le téléphone émettra une sonnerie, vibrera, ou affichera le message brièvement dans la barre d'état quand vous recevez un nouveau SMS et MMS.

Pour changer la notification pour les nouveaux SMS et MMS, voir « Configurer les options des SMS et MMS » plus loin dans ce chapitre.



Une icône de nouveau message  apparaît également dans la zone de notification de la barre d'état lorsqu'un nouveau SMS/MMS arrive. L'icône de l'application **Messages** (si affichée sur l'écran d'accueil) affiche également le nombre de nouveaux messages .

Pour ouvrir le message, appuyez et restez appuyé sur la barre d'état, puis déplacez la barre d'état vers le bas pour ouvrir le panneau Notifications. Appuyez sur le nouveau message pour l'ouvrir et le lire. Pour en savoir plus sur la lecture et la réponse aux messages, voir « Gestion des fils de message » dans ce chapitre.

# Messages WAP Push

---

Les messages WAP Push contiennent un lien Web. La plupart du temps, le lien sert à télécharger un fichier, par exemple une sonnerie.

Lors de la réception d'un message WAP Push, une icône de notification  est affichée dans la barre d'état.

## Ouvrir le lien contenu dans un message WAP Push

1. Appuyez et restez appuyé sur la barre d'état, puis déplacez la barre vers le bas pour ouvrir le panneau Notifications.
2. Appuyez sur le nouveau message.
3. Appuyez sur **Visiter le site web**.

## Afficher tous vos messages WAP Push

1. Appuyez sur ACCUEIL, puis sur  > Messages.
2. Appuyez sur MENU, puis appuyez sur **Messages push**.

## Gestion des fils de message

---

Les SMS et MMS envoyés à et reçus par un contact (ou numéro) sont groupés en conversations ou fils de message dans l'écran Tous les messages. Les SMS ou MMS en fil permettent de voir les messages échangés (comme dans un programme de chat) avec un contact sur l'écran.

### Lire un SMS

Faites l'une des choses suivantes :

- Sur l'écran Tous les messages, appuyez sur le SMS ou fil de messages pour l'ouvrir et le lire.
- Lors d'une notification d'un nouveau message, appuyez et restez appuyé sur la barre d'état, puis déplacez la barre d'état pour ouvrir le panneau Notifications. Appuyez sur le nouveau message pour l'ouvrir et le lire.

Pour retourner à l'écran Tous les messages depuis un fil de messages, appuyez MENU, puis sur **Tous les messages**.



- Pour afficher les détails d'un message en particulier, dans le fil de messages, appuyez et appuyez sur le message pour ouvrir le menu des options, puis appuyez sur **Afficher les détails du message**.
- Si un message contient un lien vers une page Web, appuyez sur le message puis appuyez sur le lien pour l'ouvrir dans le navigateur Web.
- Si un message contient un numéro de téléphone, appuyez sur le message puis appuyez sur le numéro de téléphone à composer ou ajoutez-le à vos contacts.

### Afficher un MMS

1. Appuyez sur ACCUEIL, puis sur  > Messages.
2. Sur l'écran Tous les messages, appuyez sur un MMS ou fil de messages pour l'ouvrir.
3. Appuyez sur la pièce jointe pour l'ouvrir.  
Si la pièce jointe est un contact vCard, il est importé vers la liste de contacts de votre téléphone. Pour en savoir plus, voir le chapitre Contacts.  
Si la pièce jointe est un fichier vCalendar, vous pouvez choisir l'agenda dont vous souhaitez enregistrer l'événement. Pour en savoir plus à propos de l'agenda, voir le chapitre Agenda.
4. Pour enregistrer la pièce jointe dans la carte de stockage, appuyez et restez appuyé sur le nom ou le numéro de l'expéditeur, puis appuyez sur **Enregistrer [type de pièce jointe]** sur le menu des options.



- Quand l'option **Récupération auto** dans les Paramètres MMS est désactivée, seul l'en-tête du message est téléchargé. Pour télécharger le message tout entier, appuyez sur le bouton **Télécharger** à droite du message. Pour des détails, voir « Configurer les options des SMS et MMS » plus loin dans ce chapitre.
- Si vous êtes inquiet sur la taille des téléchargements de données, vérifiez la taille du MMS avant de le télécharger.

## Répondre à un SMS/MMS

1. Appuyez sur ACCUEIL, puis sur  > Messages.
2. Sur l'écran Tous les messages, appuyez sur un fil de MMS ou SMS pour l'ouvrir.
3. Appuyez sur la zone de texte en bas de l'écran, entrez votre réponse, puis appuyez sur Envoyer.



Pour répondre à un SMS avec un MMS, ouvrez le SMS, appuyez MENU, puis appuyez sur **Plus >** Ajouter un objet, ou Joindre. Le SMS est converti automatiquement en MMS.

## Protéger un message contre la suppression

Vous pouvez verrouiller un message pour éviter qu'il soit effacé même si vous supprimez les autres messages du fil.

1. Appuyez sur ACCUEIL, puis sur  > Messages.
2. Sur l'écran Tous les messages, appuyez sur un fil de messages.
3. Appuyez et restez appuyé sur le message à verrouiller.
4. Appuyez sur **Verrouiller le message** dans le menu des options.

Une icône de verrou  s'affiche à droite du message.

## Supprimer un fil de message

1. Appuyez sur ACCUEIL, puis sur  > Messages.
2. Sur l'écran Tous les messages, appuyez sur un fil de messages que vous souhaitez supprimer.
3. Appuyez MENU, puis sur **Supprimer**.
4. Lorsque vous y êtes invité, confirmez en appuyant sur **OK**.



Les messages verrouillés dans le fil ne seront pas supprimés sauf si vous cochez la case **Supprimer les messages verrouillés**.

## Supprimer plusieurs fils de message

1. Appuyez sur ACCUEIL, puis sur  > Messages.
2. Sur l'écran Tous les messages, appuyez sur MENU, puis sur **Supprimer**.
3. Sélectionnez les fils de message à supprimer.
4. Appuyez sur **Supprimer**. Les messages verrouillés ne seront pas supprimés.

## Supprimer un seul message

1. Lors de l'affichage d'un fil de message, appuyez et restez appuyé sur le message à supprimer.
2. Si le message est verrouillé, appuyez sur **Déverrouiller le message** dans le menu des options, puis appuyez et restez appuyé sur le message pour afficher de nouveau le menu d'option.
3. Appuyez sur Supprimer le message dans le menu des options.
4. Lorsque vous y êtes invité, confirmez en appuyant sur **OK**.

## Afficher les informations d'un contact et communiquer avec un contact

Lors de la réception d'un message d'une personne faisant partie de vos contacts, appuyez sur la photo ou l'icône du contact dans le fil de message pour ouvrir un menu d'options. En fonction des informations stockées, vous pouvez afficher les informations du contact, l'appeler ou lui envoyer un email, etc.

# Configurer les options des SMS et MMS

---

Appuyez sur ACCUEIL, puis sur  > Messages. Sur l'écran Tous les messages, appuyez MENU, puis appuyez sur Paramètres pour configurer les options de SMS/MMS. Vous pouvez configurer les options suivantes :

## Paramètres de stockage

### Anciens messages

Sélectionnez cette option automatiquement pour supprimer les vieux messages quand les limites ci-dessous sont atteintes. Les messages verrouillés ne sont pas supprimés. Pour plus d'informations sur le verrouillage des messages, voir « Protéger un message contre la suppression » dans ce chapitre.

### Limite pour les SMS

Choisissez le nombre max. de SMS à stocker dans chaque fil de message (n'inclut pas les messages verrouillés).

### Limite pour les MMS

Choisissez le nombre max. de MMS à stocker dans chaque fil de message (n'inclut pas les messages verrouillés).

## Paramètres SMS

### Accusés de réception

Sélectionnez cette option pour recevoir un rapport sur l'état de réception de votre message.

### Centre de service

Affiche le numéro du centre de service des messages utilisé. Appuyez pour changer le numéro. Il est recommandé de ne pas changer pas le numéro ici car cela pourrait causer des problèmes dans la réception et l'envoi de messages.

### Gestion des messages carte SIM

Appuyez pour afficher les SMS stockés sur votre carte SIM. Vous pouvez également supprimer ou copier ces messages sur la mémoire de votre téléphone.

## Paramètres MMS

### Accusés de réception

Sélectionnez cette option pour recevoir un rapport sur l'état de réception de votre message.

### Confirmations de lecture

Sélectionnez cette option si vous souhaitez recevoir une confirmation que le destinataire a lu ou a supprimé le message sans le lire.

### Récupération auto

Sélectionnez cette option pour récupérer automatiquement tous vos MMS entièrement. Quand cela est sélectionné, l'en-tête du MMS, plus le corps du message et les pièces jointes seront automatiquement téléchargés sur votre téléphone. Si vous décochez cette case, seul l'en-tête du MMS sera récupérée et affichée dans votre liste de messages.

### Récupération auto en itinérance

Sélectionnez cette option pour récupérer automatiquement tous vos MMS entièrement en itinérance. Cela peut causer des frais importants.

### Paramètre de priorité

Définissez la priorité de message des MMS envoyés.

### Taille maximale du message

Définissez la taille de fichier maximale d'un MMS. Le MMS ne sera pas envoyé s'il dépasse la taille définie ici.

## Messages reçus

### Notification reçus

Sélectionnez cette option si vous souhaitez recevoir une notification dans la barre d'état à l'arrivée d'un nouveau SMS ou MMS.

### Lecture des notifications sonores

Pour que le téléphone sonne quand un nouveau message arrive, sélectionnez cette option.

### Notification sonore

Sélectionnez une sonnerie spécifique pour un nouveau SMS/MMS. Notez que la sonnerie est lue brièvement lorsqu'elle est sélectionnée.

### Vibreur

Sélectionnez cette option si vous souhaitez que le téléphone vibre à l'arrivée d'un nouveau SMS ou MMS.

## Messages envoyés

### Notification envoyée

Sélectionnez cette option pour recevoir une notification dans la barre d'état lorsqu'un message est correctement envoyé.

### Notification d'erreur

Sélectionnez cette option pour recevoir une notification dans la barre d'état lorsqu'un message n'est pas correctement envoyé.

### Lecture des notifications sonores

Sélectionnez cette option pour que le téléphone sonne à la réception d'une notification d'envoi réussi ou d'erreur.

### Notification sonore

Sélectionnez une sonnerie spécifique pour les notifications d'envoi ou d'erreur. Notez que la sonnerie est lue brièvement lorsqu'elle est sélectionnée.

### Vibreur

Sélectionnez cette option si vous souhaitez que le téléphone vibre à l'arrivée d'un nouveau SMS ou MMS.



## Ajouter le widget Messages

---

Ajoutez le widget Messages pour pouvoir lire les messages sur l'écran d'accueil. Pour ajouter des widgets, voir « Ajouter un widget à votre écran d'accueil » dans le chapitre Personnalisation.

# Comptes et synchronisation

## Synchronisation avec les comptes en ligne

---

Votre téléphone peut synchroniser des informations et recevoir des mises à jour de vos comptes Google™ et Microsoft® Exchange ActiveSync® ainsi que des services en ligne comme Facebook®, Twitter™, et Flickr™.

Voici des exemples d'information que vous pouvez synchroniser :

- Les messages de Gmail™/Google Mail et Exchange ActiveSync.
- Les contacts Google et Exchange ActiveSync, ainsi que les informations de vos amis Facebook. Pour en savoir plus, voir le chapitre Contacts.
- Les événements de l'agenda de votre compte primaire Google et de Exchange ActiveSync. Pour en savoir plus à propos de l'agenda, voir le chapitre Agenda.
- Les mises à jour de statut et les liens partagés avec vos amis sur les réseaux sociaux comme Facebook et Twitter. Pour en savoir plus, voir le chapitre Social.
- Téléchargements de photo Flickr et Facebook. Pour en savoir plus, voir le chapitre Photos.

### Ajouter un compte de réseau social

Vous pouvez synchroniser vos comptes sur des services en ligne comme Facebook, Twitter, et Flickr.

1. Appuyez sur ACCUEIL > MENU, puis appuyez sur **Paramètres > Compte et synchronisation**.
2. Appuyez sur **Ajouter un compte**, puis sur le type de compte à ajouter.
3. Suivez les instructions à l'écran pour saisir les informations du compte.

Quand vous avez terminé, le compte est ajouté à la liste sur l'écran Comptes et synchronisation. Suivant la façon dont vous avez configuré le compte, les nouvelles informations peuvent se synchroniser avec votre téléphone.

### Synchronisation avec un compte Google

La connexion à votre compte Google vous permet de synchroniser Gmail/Google Mail et vos contacts et agendas Google entre votre téléphone et le Web. D'autre part, vous devez vous connecter à un compte Google pour utiliser les applications Google, telles que Google Talk™ et Android Market.

Vous pouvez ajouter plus d'un compte Google sur votre téléphone. Cependant, les comptes Google ultérieurs peuvent uniquement se synchroniser avec Gmail/Google Mail et les contacts. D'autres services Google utilisent le premier compte Google ajouté.

1. Appuyez sur ACCUEIL > MENU, puis appuyez sur **Paramètres > Compte et synchronisation**.
2. Appuyez sur **Ajouter un compte > Google**.
3. Suivez les instructions à l'écran pour vous connecter à un compte ou créer un nouveau compte.

## Synchronisation avec un compte Microsoft Exchange ActiveSync

Vous ne pouvez ajouter qu'un seul compte Microsoft Exchange ActiveSync sur votre téléphone. Il est possible de synchroniser avec Microsoft Exchange Server 2003 Service Pack 2 (SP2) ou une version ultérieure.

1. Appuyez sur ACCUEIL > MENU, puis appuyez sur **Paramètres > Compte et synchronisation**.
2. Appuyez sur **Ajouter un compte > Exchange ActiveSync**.
3. Entrez les informations du compte Exchange ActiveSync, puis appuyez sur **Suivant**.



Votre serveur Exchange d'entreprise doit prendre en charge la détection auto pour que le téléphone configure automatiquement le compte Exchange ActiveSync. Si votre serveur Exchange d'entreprise ne prend pas en charge la détection auto, vous devrez saisir les paramètres de votre serveur Exchange après avoir appuyé sur **Suivant**. Demandez les détails à l'administrateur de votre Exchange Server.

4. Sélectionnez le type d'informations à synchroniser, puis appuyez sur **Terminer la configuration**.

## Gérer vos comptes

### Modifier les paramètres de synchronisation

1. Appuyez sur ACCUEIL > MENU, puis appuyez sur **Paramètres > Compte et synchronisation**.
2. Cochez ou décochez les options suivantes :
  - **Données en arrière-plan**. Si cette option est sélectionnée, les applications envoient et reçoivent des informations de compte en ligne même si vous n'êtes pas en train de les utiliser.
  - **Synchronisation automatique**. Si cette option est sélectionnée, les applications utilisent la planification de synchronisation définie dans les paramètres du compte. Si cette option est décochée, vous devrez synchroniser les comptes manuellement. Pour en savoir plus, voir « Synchroniser un compte manuellement » ci-dessous.

### Modifier les paramètres du compte

Vous pouvez modifier les paramètres comme la fréquence de synchronisation et les types d'informations synchronisés, les types de notifications reçues, et la façon dont les informations du compte sont affichées.

1. Appuyez sur ACCUEIL > MENU, puis appuyez sur **Paramètres > Compte et synchronisation**.
2. Appuyez sur le compte à éditer.
3. Modifiez les paramètres du compte.

### Synchroniser un compte manuellement

1. Appuyez sur ACCUEIL > MENU, puis appuyez sur **Paramètres > Compte et synchronisation**.
2. Appuyez sur le compte à synchroniser.
3. Appuyez sur **Synchroniser maintenant**.

## Supprimer un compte

Vous pouvez supprimer un compte et toutes les informations associées sur votre téléphone, par exemple les messages, les contacts, ou les paramètres. La suppression d'un compte n'efface pas les informations du service en ligne concerné.



Vous ne pouvez pas supprimer des comptes, comme le premier compte Google auquel vous vous êtes connecté sur votre téléphone, sauf si vous supprimez toutes les informations de votre téléphone avec une réinitialisation matérielle. Pour en savoir plus, voir « Réinitialisation matérielle/aux paramètres d'usine » dans le chapitre « Sauvegarde, mise à jour et réinitialisation ».

1. Appuyez sur ACCUEIL > MENU, puis appuyez sur **Paramètres > Compte et synchronisation**.
2. Appuyez sur le compte à supprimer.
3. Appuyez sur **Supprimer un compte**, puis confirmer la suppression du compte.

## Utiliser HTC Sync

---

Utilisez-vous Microsoft Outlook ou Outlook Express sur votre ordinateur? Vous pouvez utiliser **HTC Sync** pour synchroniser vos contacts et agenda Outlook ou vos contacts Outlook Express avec votre téléphone. Avant d'effectuer une réinitialisation aux valeurs par défaut ou une mise à jour logicielle (ROM) de votre téléphone, vous pouvez utiliser HTC Sync pour sauvegarder et synchroniser ces informations entre votre téléphone et l'ordinateur.

Voici ce dont vous avez besoin pour l'installation, la configuration, et l'utilisation de HTC Sync sur votre ordinateur :

1. Utilisez l'installateur HTC Sync qui se trouve sur la carte microSD fournie pour l'installer. Pour en savoir plus, voir « Installer HTC Sync fourni avec votre carte microSD ».
 

Vous pouvez également télécharger et installer HTC Sync à partir du site Web de support HTC. Pour en savoir plus, voir « Télécharger les dernières mises à jour de HTC Sync ».
2. Connectez votre téléphone à l'ordinateur en utilisant le câble USB fourni et configurez HTC Sync pour reconnaître votre téléphone. Suivez les étapes dans « Configurer HTC Sync pour reconnaître votre téléphone ».
3. Sélectionnez les informations et la façon de les synchroniser entre votre ordinateur et votre téléphone.
  - Pour configurer facilement la synchronisation en utilisant l'assistant de HTC Sync, suivez les étapes dans « Configurer la synchronisation ».
  - Pour choisir plus d'options de synchronisation, voir « Configurer plus d'options de synchronisation ».
4. Synchronisez votre ordinateur avec votre téléphone automatiquement ou manuellement. Voir « Synchroniser votre téléphone » pour plus de détails.

Voici les autres fonctions de HTC Sync :

- Si vous avez des applications de tierce partie dans votre ordinateur (pas de Android Market), vous pouvez utiliser HTC Sync pour les installer de votre ordinateur sur votre téléphone. Pour en savoir plus, voir « Installer les applications de votre ordinateur sur votre téléphone ».
- Le cas échéant, réparez les données des contacts et/ou de l'agenda.

### Installation de HTC Sync fourni avec la carte microSD

La version de HTC Sync dans la carte microSD fournie avec votre téléphone est compatible de Windows 7, Windows Vista, et Windows XP.

Assurez-vous que la carte microSD est insérée dans votre téléphone. Copiez l'installateur de HTC Sync de la carte microSD sur votre ordinateur et utilisez-le pour l'installation.



- HTC Sync requiert l'USB 2.0 sur votre ordinateur pour connecter et synchroniser votre téléphone. Pour voir la liste complète des spécifications matérielles et logicielles, vous pouvez les consulter dans la page de HTC Sync sur le site Web de support de HTC : [www.htc.com/support](http://www.htc.com/support)
- Pour une installation sans tracas, fermez d'abord tous les programmes en cours et fermez temporairement le programme antivirus avant de commencer l'installation de HTC Sync.

1. Connectez votre téléphone à votre ordinateur au moyen du câble USB fourni avec votre téléphone.
2. Vous verrez l'écran Connecter au PC sur votre téléphone. Appuyez sur **Lecteur de disque** puis appuyez sur **Terminé**.
3. Une fois le mode Lecteur de disque sélectionné sur votre téléphone, votre ordinateur traitera votre téléphone comme un disque amovible (comme n'importe quel lecteur USB). Ouvrez ce disque amovible pour voir ce qui se trouve à l'intérieur de la carte microSD.
4. Copiez **HTCSync.exe** dans votre ordinateur.
5. Une fois les fichiers copiés, déconnectez le disque amovible (c'est à dire le téléphone) suivant la procédure de votre système d'exploitation pour déconnecter votre téléphone en toute sécurité.
6. Sur votre ordinateur, double-cliquez sur **HTCSync.exe** et suivez les instructions à l'écran pour installer HTC Sync.

## Configurer HTC Sync pour reconnaître votre téléphone

Après l'installation, configurez HTC Sync pour qu'il reconnaisse votre téléphone.

1. Connectez votre téléphone à l'ordinateur avec le câble USB fourni. Ou, si votre téléphone est déjà connecté, appuyez et maintenez la barre d'état et glissez votre doigt vers le bas pour ouvrir le panneau Notifications. Puis appuyez sur l'état qui affiche « Sélectionner pour changer le type de connexion USB ».
2. Sur l'écran Connexion au PC sur votre téléphone, appuyez sur **HTC Sync** puis appuyez sur **Terminé**.
3. Votre téléphone tente de trouver HTC Sync sur votre ordinateur. Patientez quelques secondes que la procédure se termine.



Si votre téléphone affiche un message indiquant qu'il est impossible de trouver HTC Sync, essayez de déconnecter et de reconnecter le câble USB, puis répétez l'étape 2.

4. Quand votre téléphone trouve HTC Sync, votre ordinateur affichera l'Assistant de connexion du téléphone. Cliquez sur **Suivant**.
5. Entrez le nom souhaité pour votre téléphone, puis cliquez sur **Terminer**.
6. Regardez l'icône HTC Sync en bas à droite de l'écran de votre ordinateur. S'il est vert, cela signifie que la connexion est établie entre votre téléphone et votre ordinateur et que HTC Sync reconnaît votre téléphone.



## Configurer la synchronisation

Vous pouvez configurer HTC Sync pour synchroniser les contacts et les événements du calendrier Outlook de votre ordinateur avec votre téléphone. Si vous êtes en train d'utiliser Outlook Express sur votre ordinateur, vous pouvez seulement synchroniser les contacts avec votre téléphone.



Avant de configurer la synchronisation, assurez-vous d'avoir configuré HTC Sync pour reconnaître votre téléphone. Si vous ne l'avez pas encore fait, suivez les étapes dans « Configurer HTC Sync pour reconnaître votre téléphone ».

1. Sur votre ordinateur, regardez et vérifiez que l'icône HTC Sync  en bas à droite de l'écran est verte, ce qui signifie que votre téléphone est connecté à HTC Sync.
2. Cliquez deux fois sur l'icône HTC Sync verte sur votre ordinateur pour ouvrir HTC Sync.
3. Cliquez sur **Synchroniser maintenant**. (Vous pouvez également cliquer sur **Gestionnaire de synchronisation > Paramètres**.)
4. Dans l'Assistant des paramètres de synchronisation, cliquez sur **Suivant**.
5. Dans les fenêtres de dialogues suivantes, choisissez la synchronisation de Outlook ou Outlook Express, sélectionnez les informations à synchroniser (contacts et/ou calendrier), et choisissez la synchronisation automatique ou manuelle avec votre téléphone.
6. Cliquez sur **Terminer**.  
HTC Sync commence la synchronisation du téléphone et de l'ordinateur. Attendez que la synchronisation soit terminée.
7. Un récapitulatif s'affiche. Cliquez sur **Fermer**.

## Configurer plus d'options de synchronisation

HTC Sync vous offre la possibilité de définir plusieurs options, comme la configuration d'une planification de synchronisation, la résolution des conflits quand les mêmes éléments sont détectés à la fois sur le téléphone et l'ordinateur, etc.

1. Sur votre ordinateur, regardez et vérifiez que l'icône HTC Sync  en bas à droite de l'écran est verte, ce qui signifie que votre téléphone est connecté à HTC Sync.
2. Si HTC Sync n'est pas ouvert, cliquez deux fois sur l'icône HTC Sync verte pour l'ouvrir.
3. Cliquez sur **Gestionnaire de synchronisation > Paramètres**.
4. Dans la boîte de dialogue des Paramètres de synchronisation, cliquez sur **Paramètres manuels**.
5. Sur le côté gauche de la boîte de dialogue Paramètres du gestionnaire de synchronisation, cliquez sur le type de configuration à modifier, puis choisissez les options disponibles à droite. Les paramètres qui peuvent être changés sont les suivants :

### Dossier Contacts ou Agenda à synchroniser

Modifier ce paramètre seulement si vous avez des dossiers personnels créés dans votre Outlook et si vous devez synchroniser avec un dossier personnel. Cliquez sur **Contacts** ou **Agenda** à gauche de la boîte de dialogue, cliquez sur le bouton **Propriétés**, puis choisissez le dossier personnel à synchroniser.

### Événements de l'agenda à synchroniser

Choisissez le nombre de jours des événements de l'agenda à synchroniser. Cliquez sur **Agenda** à gauche de la boîte de dialogue, cliquez sur **Propriétés**, puis définissez les jours dans **Plage de date**.

### Politique de conflit

Si les mêmes éléments des contacts et/ou de l'agenda existent dans votre téléphone et votre ordinateur, choisissez les données à conserver en cas de conflit.

### Quand synchroniser

Cliquez sur **Synchronisation automatique** à gauche de la boîte de dialogue. Puis choisissez la synchronisation manuelle ou automatique chaque fois que vous connectez votre téléphone à votre ordinateur, ou planifiez la synchronisation.

6. Cliquez sur **Appliquer** pour enregistrer les options de synchronisation sélectionnées, puis cliquez sur **OK**.

## Synchroniser votre téléphone

Une fois que vous avez installé et configuré HTC Sync, vous pouvez synchroniser votre téléphone avec votre ordinateur.

### Synchroniser votre téléphone avec votre ordinateur automatiquement

Faites d'abord ce qui suit pour vous assurer que votre téléphone se synchronisera automatiquement avec votre ordinateur :

1. Appuyez **ACCUEIL > MENU**, puis appuyez sur **Paramètres > Applications > Développement**.
2. Assurez-vous que la case **Débogage USB** est cochée.

Quand vous connectez votre téléphone à votre ordinateur, la synchronisation démarre automatiquement. Attendez que la synchronisation soit terminée.

### Synchroniser votre téléphone avec votre ordinateur manuellement

1. Connectez votre téléphone à l'ordinateur avec le câble USB fourni. Ou, si votre téléphone est déjà connecté, appuyez et maintenez la barre d'état et glissez votre doigt vers le bas pour ouvrir le panneau Notifications. Puis appuyez sur l'état qui affiche « Sélectionner pour changer le type de connexion USB ».
2. Sur l'écran Connexion au PC sur votre téléphone, appuyez sur **HTC Sync** puis appuyez sur **Terminé**.
3. Sur votre ordinateur, regardez et vérifiez que l'icône HTC Sync  en bas à droite de l'écran est verte, ce qui signifie que votre téléphone est connecté à HTC Sync.
4. Sur votre téléphone, appuyez sur **Synchroniser maintenant**.

## Télécharger la dernière mise à jour de HTC Sync

Visitez le site web d'assistance de HTC ([www.htc.com/support](http://www.htc.com/support)) de temps en temps pour consulter la mise à jour la plus récente de HTC Sync et téléchargez-la pour l'installer sur votre ordinateur.

Après l'installation de la dernière mise à jour, configurez HTC Sync de nouveau pour reconnaître et synchroniser votre téléphone. Suivez les étapes dans « Configurer HTC Sync pour reconnaître votre téléphone » et « Configurer la synchronisation ».



## Installer les applications de votre ordinateur vers votre téléphone.

Si vous avez des applications (.apk files) sur votre ordinateur, utilisez HTC Sync pour les installer sur votre téléphone. Il est fortement recommandé de n'installer que les applications sécurisées.

1. Sur votre téléphone, appuyez sur ACCUEIL > MENU, appuyez sur **Paramètres > Applications**, puis cochez la case **Sources inconnues** pour autoriser les applications de votre ordinateur à installer sur votre téléphone.



Vous n'avez besoin d'effectuer cette étape qu'une fois. Vous n'avez pas besoin de répéter cette étape la prochaine fois que vous installez une autre application de votre ordinateur vers votre téléphone.

2. Connectez votre téléphone à l'ordinateur avec le câble USB fourni. Ou, si votre téléphone est déjà connecté, appuyez et maintenez la barre d'état et glissez votre doigt vers le bas pour ouvrir le panneau Notifications. Puis appuyez sur l'état qui affiche « Sélectionner pour changer le type de connexion USB ».
3. Sur l'écran Connexion au PC sur votre téléphone, appuyez sur **HTC Sync** puis appuyez sur **Terminé**.
4. Sur votre ordinateur, cliquez deux fois sur l'icône HTC Sync verte  pour ouvrir HTC Sync.
5. Dans HTC Sync, cliquez sur **Installateur d'application**.
6. Dans la boîte de dialogue Installateur d'application, assurez-vous que la case du fichier de l'installateur **Android OS (apk)** est cochée puis cliquez sur **OK**.



Cette boîte de dialogue apparaît seulement à la première utilisation de l'Installateur d'application.

7. Cliquez sur **Suivant**.
8. Cliquez sur **Parcourir**, localisez l'application (.apk) sur votre ordinateur, puis cliquez sur **Ouvrir**.
9. Après avoir sélectionné l'application, cliquez sur **Suivant**.
10. Cliquez sur **Terminer**. Consultez l'écran du téléphone pour voir si il y a des instructions supplémentaires pour terminer l'installation.

# Social

## Applications Facebook pour HTC Sense et Facebook pour Android

---

### Facebook pour HTC Sense

Affichez vos mises à jour Facebook® dans des applications prises en charge sur le téléphone. En vous connectant à Facebook pour HTC Sense, vos contacts Facebook et les informations associées sont téléchargés dans Contacts. Vous pouvez également consulter les albums photo Facebook dans Photos, et lire les mises à jour d'état Facebook dans Flux d'ami. Pour en savoir plus sur la connexion à Facebook pour HTC Sense, voir le chapitre Compte et synchronisation.

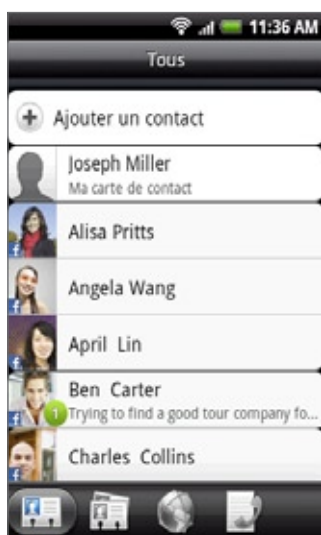

Contacts

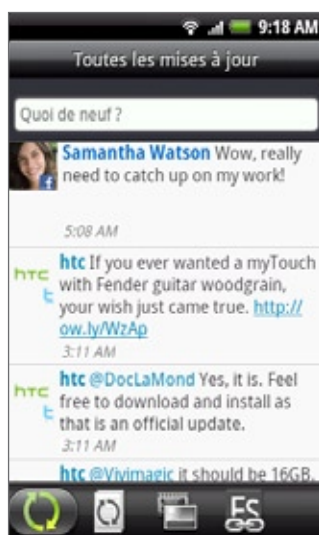

Flux d'ami

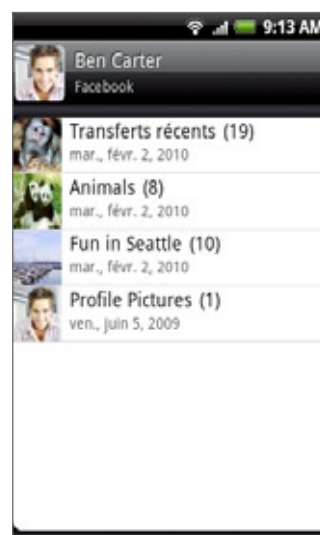

Photos

### Application Facebook pour Android

L'application Facebook sur votre téléphone vous permet de rester en contact avec vos amis sur Facebook. Elle offre plus de fonctions conviviales pour utiliser Facebook sur votre ordinateur.



Si vous avez plus d'un compte Facebook, vous pouvez vous connecter à l'application Facebook en utilisant votre autre compte Facebook.

#### Utiliser l'application Facebook

1. Appuyez sur ACCUEIL, puis sur  > Facebook.
2. Si c'est la première fois que vous utilisez Facebook, suivez les instructions à l'écran pour vous connecter à votre compte Facebook.
3. Sur l'écran Flux des actualités, appuyez sur MENU, puis sur Accueil pour accéder aux autres fonctions.



- Dans l'écran d'accueil de Facebook, appuyez sur MENU, puis sur **Paramètres** pour configurer les options de réactualisation et de notification.
- Sur certains écrans Facebook, vous pouvez appuyer et maintenir un élément pour ouvrir un menu d'options.

### Avec l'application Facebook, vous pouvez:

- Partager vos idées et consulter les mises à jour de vos amis.
- Afficher la liste de vos amis et écrire sur le mur d'un contact.
- Commenter les annonces d'un ami.
- Afficher les informations personnelles d'un contact, y compris les albums photo.
- Consulter les notifications de Facebook.
- Prendre une photo et la télécharger sur votre compte Facebook.

### Ajouter le widget Facebook

Ajoutez le widget Facebook sur l'écran d'accueil pour vous permettre de partager rapidement vos idées et d'afficher les mises à jour de vos amis.



Le widget sera relié uniquement au compte Facebook auquel vous vous êtes connecté sur l'application Facebook.

1. Appuyez sur ACCUEIL, puis sur  > **Widget** > **Facebook**.
2. Glissez le widget sur un espace vide de l'écran d'accueil, puis libérez-le.

### Différences entre les applications Facebook pour HTC Sense et Facebook pour Android

- Facebook pour HTC Sense n'est pas une application autonome. Si elle est intégrée dans Contacts, Flux d'ami, et Photos pour vous donner des informations mises à jour à propos de vos contacts Facebook (mises à jour d'état et nouvelles photos) dans ces applications.
- L'application Facebook pour Android est une application autonome. Utilisez cette application pour faire la plupart des choses que vous feriez avec le navigateur Web de votre ordinateur pour accéder à votre compte Facebook, comme l'ajout d'un ami et l'ajout de légendes aux photos que vous télécharger.
- Les deux ne partagent pas les mêmes informations d'identification. La connexion à Facebook pour HTC Sense ne vous connecte pas à une application Facebook et vice versa. Si vous voulez utiliser le même compte Facebook pour les deux, vous devrez vous connecter aux deux en utilisant les mêmes informations d'identification.

## Tweeter sur votre téléphone

Peep est un client Twitter™ qui vous permet d'utiliser les tweets sur votre téléphone. Envoyez des tweets, lisez et recevez les tweets d'autres contacts, recherchez des nouveaux utilisateurs Twitter, le tout depuis votre téléphone.

1. Appuyez sur ACCUEIL, puis sur  > Peep.
2. Si vous ne vous êtes pas connecté à votre compte Twitter lors de la première utilisation du téléphone, suivez les instructions à l'écran pour accéder à votre compte Twitter.
3. Peep s'ouvre dans l'onglet **Tous les tweets**. Faites glisser votre doigt sur la rangée du bas pour aller à l'onglet souhaité.

### Écran Peep





- 
- 1 Appuyez pour afficher le profil utilisateur Twitter. Cela affiche également tous les tweets de cet utilisateur Twitter.
  - 2 Appuyez pour entrer un tweet à envoyer.
  - 3 Appuyez et maintenez pour ouvrir le menu des options pour répondre/envoyer un message direct, retweeter, ajouter aux favoris, et afficher le profil.
  - 4 Affiche tous les tweets des contacts suivis et tous les tweets envoyés.
  - 5 Affiche tous les tweets qui mentionnent votre nom d'utilisateur avec la convention « @[votre nom d'utilisateur] ».
  - 6 Affiche tous les messages privés/directs que vous avez reçus ou envoyés.
  - 7 Affiche les tweets marqués comme favoris.
-

## Envoyer un tweet

1. Appuyez sur ACCUEIL, puis sur  > Peep.
2. Sur l'onglet **Tous les tweets**, appuyez sur le champ de texte « Quoi de neuf? ».
3. Entrez votre tweet, puis appuyez sur **Mise à jour**. Avant d'appuyer sur **Mise à jour**, vous pouvez:
  - Appuyez  pour poster une image depuis Photos ou Appareil photo sur le site d'hébergement par défaut et ajouter le lien vers l'image dans le tweet.
  - Appuyez  sur pour ajouter votre position dans le tweet. Vous pouvez choisir d'ajouter le lien d'un plan, insérer le nom de votre position, ou insérer vos coordonnées GPS.

## Rechercher les utilisateurs Twitter à suivre

1. Appuyez sur ACCUEIL, puis sur  > Peep.
2. Sur l'écran Peep, appuyez sur le bouton RECHERCHER.
3. Appuyez sur le champ du texte avec les mots « Recherche Twitter », entrez le critère de recherche, puis appuyez sur .
4. Sur l'écran Résultats de la recherche, faites défiler la liste, puis appuyez sur l'utilisateur de Twitter à suivre.



Les résultats de recherche donneront également la liste des tweets qui contiennent le mot recherché.

5. Appuyez sur MENU, puis sur **Suivre**.

## Arrêter le suivi d'un utilisateur Twitter

1. Appuyez sur ACCUEIL, puis sur  > Peep.
2. Sur l'onglet **Tous les tweets**, appuyez sur l'utilisateur de Twitter que vous ne voulez plus suivre.
3. Appuyez sur MENU, puis sur **Ne plus suivre**.

## Envoyer un message direct

Vous pouvez uniquement envoyer un message direct à quelqu'un qui vous suit.

1. Appuyez sur ACCUEIL, puis sur  > Peep.
2. Appuyez sur MENU, puis appuyez sur **Nouveau message**.



Vous pouvez également envoyer un message direct à partir de l'onglet **Tous les tweets** ou **Message direct**. Sur l'onglet Tous les tweets ou Message direct, appuyez et restez appuyé sur le destinataire du message direct, puis appuyez sur **Envoyer un message direct** dans le menu des options.

3. Appuyez sur le champ **À**, puis entrez le nom. En même temps que vous saisissez les caractères, les noms des utilisateurs de Twitter correspondants apparaissent. Appuyez sur le nom quand vous le voyez.
4. Entrez votre message, puis appuyez sur **Mise à jour**.

## Configurer les options de Peep

1. Appuyez sur ACCUEIL, puis sur  > Peep.
2. Appuyez sur MENU, puis appuyez sur Plus > Paramètres. Vous pouvez configurer ces options:

### Paramètres du compte

Déconnectez-vous de votre compte Twitter.

### Paramètres généraux

Choisissez d'afficher le nom à l'écran ou le vrai nom des gens que vous suivez.

### Envoyer et recevoir

Définissez la fréquence de vérification des nouveaux tweets et définissez le nombre de tweets à télécharger.

### Services

Définissez votre site d'hébergement photo, la qualité photo, les options de localisation, et l'abréviation de l'URL.

### Paramètres des notifications

Sélectionnez si vous voulez être averti et comment vous voulez être averti.

## Ajouter le widget Twitter

Ajoutez le widget Twitter pour pouvoir envoyer et suivre vos tweets directement sur l'écran d'accueil.

1. Appuyez sur ACCUEIL, puis sur  > Widget > Twitter.
2. Choisissez le style de widget, puis appuyez sur Sélectionner.
3. Glissez le widget sur un espace vide de l'écran d'accueil, puis libérez-le.

## Utiliser le Flux d'ami

Rationalisez vos comptes de réseau social grâce au Flux d'ami. Mettez à jour votre statut simultanément, affichez les mises à jour de statut, et consultez les mises à jour des comptes Facebook, Twitter, et autres réseaux sociaux en utilisant le Flux d'ami.

1. Appuyez sur ACCUEIL, puis appuyez sur  > Flux d'ami.
2. Si vous n'êtes pas connecté à un compte de réseau social, appuyez sur MENU, appuyez sur Paramètres > Comptes et synchronisation, puis appuyez sur le compte auquel vous souhaitez vous connecter.
3. Flux d'ami s'ouvre dans l'onglet Toutes les mises à jour. Faites glisser votre doigt sur la rangée du bas pour aller à l'onglet souhaité.

### Écran Flux d'ami

Seules les mises à jour des comptes auxquels vous êtes abonné seront affichées. Pour filtrer les mises à jour qui apparaissent dans Flux d'ami, appuyez sur MENU, puis sur Paramètres > Afficher les mises à jour.

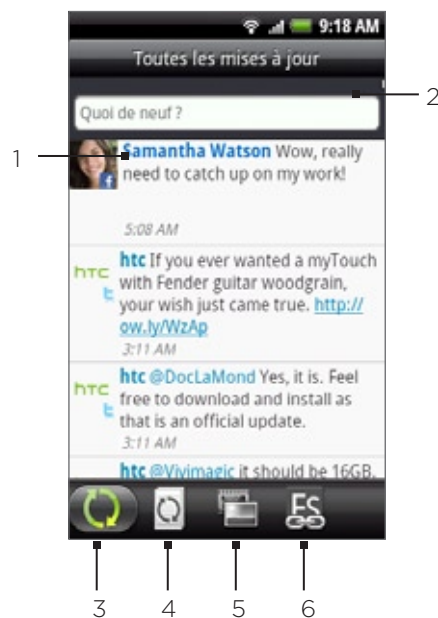

- 
- 1 Suivant le type, appuyez pour ouvrir Peep, poster un commentaire sur Facebook, regarder un album Flickr, ou ouvrir un lien dans le navigateur Web.
  - 2 Appuyez pour saisir et envoyer une mise à jour d'état.
  - 3 Affiche tous les messages des comptes de réseau social auxquels vous êtes connecté.
  - 4 Affiche uniquement les mises à jour de Facebook et Twitter.
  - 5 Affiche uniquement les mises à jour de photo de Facebook et Flickr.
  - 6 Affiche uniquement les liens postés sur Facebook.
-

## Mise à jour de votre statut

1. Appuyez sur ACCUEIL, puis appuyez sur  > Flux d'ami.
2. Sur l'onglet **Toutes les mises à jour**, appuyez sur le champ de texte « Quoi de neuf? ».
3. Appuyez sur , puis sur la boîte de dialogue Mettre à jour le statut, sélectionnez les comptes dont les mises à jour de statut doivent être postées. Appuyez sur **Terminé**.



Seuls les comptes auxquels vous êtes abonnés apparaîtront dans la boîte de dialogue.

4. Entrez la mise à jour du statut, puis sur **Mise à jour**.

## Ajouter le widget Flux d'ami

Ajoutez le widget Flux d'ami pour mettre à jour simultanément votre statut et afficher les mises à jour du statut de vos comptes de réseau social directement sur l'écran d'accueil.

1. Appuyez sur ACCUEIL, puis sur  > Widget > Flux d'ami.
2. Choisissez le style de widget, puis appuyez sur **Sélectionner**.
3. Glissez le widget sur un espace vide de l'écran d'accueil, puis libérez-le.



# Chater avec Google Talk

---

Google Talk est le programme de messagerie instantanée de Google. Il permet de communiquer avec d'autres contacts qui utilisent également Google Talk.

## Connexion à Google Talk

Si vous étiez connecté à votre compte Google lors de la première configuration de votre téléphone, alors vous êtes déjà connecté à Google Talk.

1. Appuyez sur HOME, et appuyez sur  > Talk > Suivant > Connexion.
2. Entrez le nom d'utilisateur et le mot de passe de votre compte Google, puis appuyez sur Connexion.

Si vous êtes connecté à Google Talk, votre statut en ligne dans Google Talk apparaîtra également dans d'autres applications Google comme Gmail/Google Mail et Google Maps.

## Déconnexion de Google Talk

Si vous ne prévoyez pas d'utiliser Google Talk pendant une durée prolongée, il est recommandé de déconnecter Google Talk pour préserver l'autonomie de la batterie.

1. Appuyez sur ACCUEIL, puis sur  > Appeler.
2. Dans la Liste d'amis, appuyez MENU et appuyez sur Plus > Déconnexion.

## Chater avec des amis

### Démarrer un chat

1. Appuyez sur ACCUEIL, puis sur  > Appeler.
2. Appuyez sur un ami dans la Liste d'amis.
3. Chatez avec vos amis en entrant du texte dans la boîte de texte en bas de l'écran.



Pour insérer une émoticône, appuyez MENU puis appuyez sur Plus > Insérer une émoticône. Appuyez sur une émoticône pour l'insérer dans votre message.

4. Une fois votre message composé, appuyez sur Envoyer.

### Accepter une invitation à un chat

Si un ami vous envoie un message Google Talk, vous recevez une notification. La saisie dans la Liste d'amis devient blanche et affiche le message.

Faites l'une des choses suivantes :

- Dans la Liste d'amis, choisissez l'ami qui vous a envoyé l'invitation.
- Ouvrez le panneau Notifications, puis appuyez sur la notification de chat. Pour en savoir plus sur l'utilisation du panneau Notifications, voir « Ouvrir le panneau Notifications » dans le chapitre Les bases.

### Revenir à la Liste d'amis

Dans un écran de chat, appuyez sur MENU, puis sur Liste d'amis.

## Basculer entre les chats actifs

Vous pouvez basculer entre les chats si vous avez plus d'un chat en cours.

1. Dans un écran de chat, appuyez sur MENU, puis appuyez sur **Changer de chat**.
2. Sur l'écran qui s'ouvre, choisissez ami avec lequel vous souhaitez chatter.

## Inviter un ami à rejoindre un groupe de chat

1. Dans un écran de chat, appuyez MENU, puis appuyez sur **Ajouter un chat**.
2. Appuyez sur l'ami à inviter. L'ami que vous avez invité et les participants actuels reçoivent une invitation à un groupe de chat. Chaque personne qui accepte l'invitation rejoint le groupe de chat.

## Chater avec ou sans enregistrement

Vos messages de Google Talk sont stockés, vous permettant ainsi de les relire plus tard et même de les rechercher dans le dossier Chats de Gmail/Google Mail. Mais, si vous préférez ne pas stocker les messages d'un chat, vous pouvez chatter sans enregistrer.

1. Dans un écran de chat, appuyez sur MENU, puis sur **Chat pas enregistré**.

Pour continuer d'enregistrer les messages du chat, appuyez sur MENU, puis sur **Chat enregistré**.



## Terminer un chat

Faites l'une des choses suivantes :

- Dans la Liste d'amis, appuyez et maintenez l'ami avec lequel vous voulez arrêter le chat, puis dans le menu qui s'ouvre, appuyez sur **Arrêter le chat**.
- Dans un écran de chat, appuyez sur MENU, puis sur **Arrêter le chat**.

## Changer votre statut en ligne et votre photo



### Changer votre statut en ligne

1. Appuyez sur ACCUEIL, puis sur  > **Appeler**.
2. Dans la Liste d'amis, appuyez sur l'icône de statut en ligne (  ) à côté de votre nom, puis sélectionnez le statut sur le menu des options.

En plus des paramètres de statut classiques décrits dans le tableau, vous pouvez également sélectionner un message préalablement saisi. Ou appuyez sur **Effacer les messages personnalisés** pour les supprimer et recommencer à zéro.

Le statut et le message apparaissent dans les Listes d'amis de votre contact et dans d'autres endroits où votre statut ou le message d'état est affiché.

### Changer votre message d'état

1. Appuyez sur ACCUEIL, puis sur  > **Appeler**.
2. Dans la Liste d'amis, appuyez sur la boîte de texte à gauche de votre icône d'état en ligne, puis entrez votre message d'état.
3. Sur le clavier à l'écran, appuyez sur .

## Changer votre photo

1. Appuyez sur ACCUEIL, puis sur  > Appeler.
2. Dans la Liste d'amis, appuyez sur la photo à gauche de votre message d'état.
3. Dans l'écran Sélectionner un album, appuyez sur l'album contenant la photo à utiliser.
4. Appuyez sur la photo que vous souhaitez partager.
5. Glissez la boîte verte pour sélectionner la portion de l'image à rogner, puis appuyez sur Enregistrer.

## Gérer votre Liste d'amis

### Ajouter un ami

Vous pouvez inviter toute personne ayant un compte Google à devenir votre ami dans Google Talk. Vous pourrez ainsi chatter ensemble et voir vos statuts respectifs.

1. Appuyez sur ACCUEIL, puis sur  > Appeler.
2. Dans la Liste d'amis, appuyez MENU, puis appuyez sur **Ajouter un ami**.
3. Entrez l'identifiant de messagerie instantanée Google Talk ou l'adresse de messagerie Google de l'ami que vous souhaitez ajouter.

### Accepter une invitation à devenir un ami

Quand un contact vous invite à devenir un ami dans Google Talk, vous recevez une notification dans la Barre d'état et l'invitation apparaît dans votre Liste d'amis.

1. Appuyez sur ACCUEIL, puis sur  > Appeler.
2. Dans la Liste d'amis, appuyez sur **Invitation à un chat**.
3. Faites l'une des choses suivantes :
  - Appuyez sur **Accepter** dans le menu qui s'ouvre pour accepter l'invitation.
  - Appuyez sur **Annuler** si vous ne voulez pas chatter et partager votre statut Google Talk avec l'expéditeur.

### Afficher la liste des invitations en attente

1. Appuyez sur ACCUEIL, puis sur  > Appeler.
2. Dans la Liste d'amis, appuyez MENU puis appuyez sur **Invités**. Tous les amis que vous avez invité à devenir amis dans Google Talk apparaissent dans la liste jusqu'à ce qu'ils acceptent ou annulent votre invitation.
3. Appuyez sur une invitation en attente, puis appuyez sur **Accepter** ou **Refuser**.

### Afficher tous les amis ou seulement vos meilleurs amis

Par défaut, seuls les amis avec lesquels vous communiquez le plus souvent, vos meilleurs amis, sont dans la Liste d'amis. Sinon, vous pouvez afficher tous les amis.

1. Appuyez sur ACCUEIL, puis sur  > Appeler.
2. Dans la Liste d'amis, appuyez sur MENU puis appuyez sur **Tous les amis**. Pour revenir aux amis que vous contactez le plus souvent, appuyez sur **Meilleurs amis** dans le menu.

## Créer un nouveau meilleur ami

1. Appuyez sur ACCUEIL, puis sur  > Appeler.
2. Dans la Liste d'amis, appuyez et maintenez le nom d'un ami.



Si vous ne voyez pas votre ami, appuyez sur MENU, puis appuyez sur **Tous les amis**.

3. Dans le menu des options, appuyez sur **Toujours afficher ami**.

## Bloquer un ami

Vous pouvez bloquer les messages envoyés par un de vos amis. Lorsqu'il est bloqué, votre ami disparaît également de la Liste d'amis.

1. Appuyez sur ACCUEIL, puis sur  > Appeler.
2. Dans la Liste d'amis, appuyez et maintenez le nom d'un ami à bloquer.



Si vous ne voyez pas votre ami, appuyez sur MENU, puis appuyez sur **Tous les amis**.

3. Dans le menu des options, appuyez sur **Toujours afficher ami**. Votre ami est supprimé de votre liste d'amis et ajouté à la liste des amis bloqués.





Pour débloquer un ami, dans la Liste d'amis, appuyez sur MENU puis sur **Bloqués**. Dans la liste Amis bloqués, appuyez sur le nom de l'ami à débloquer, puis appuyez sur **OK** quand vous y êtes invité.

## Changer les paramètres Google Talk

### Configurer les notifications pour les nouveaux messages Google Talk

Vous pouvez configurer le téléphone pour qu'il émette un son, vibre ou affiche une icône de notification dans la barre d'état chaque fois que vous recevez un message instantané.

1. Appuyez sur ACCUEIL, puis sur  > Appeler.
2. Dans la Liste d'amis, appuyez MENU et appuyez sur **Plus > Paramètres**.
3. Cochez la case **Notifications de chat** pour recevoir une notification (  ) dans la barre d'état à l'arrivée d'un nouveau message instantané.
4. Faites l'une des choses suivantes :
  - Appuyez sur **Sélectionner une sonnerie** pour choisir la sonnerie à utiliser à la réception d'un nouveau message instantané. La sonnerie est lue brièvement lorsqu'elle est sélectionnée. Si vous ne souhaitez pas que votre téléphone sonne à la réception d'un nouveau message Google Talk, sélectionnez **Silencieux**.
  - Cochez la case **Vibreux** pour que votre téléphone vibre à la réception d'un nouveau message Google Talk.

## Afficher ou masquer l'indicateur mobile à vos amis

Vous pouvez voir le type d'appareil mobile que votre ami utilise pour discuter dans Google Talk. Dans la liste des amis, vérifiez l'image qui apparaît à droite du nom de votre ami.

1. Appuyez sur ACCUEIL, puis sur  > Appeler.
2. Dans la Liste d'amis, appuyez sur MENU et puis sur Plus > Paramètres.
3. Sélectionnez l'option Indicateur mobile.

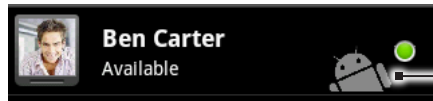

Indique que l'ami utilise un téléphone Android.

## Définissez si vous souhaitez vous connecter automatiquement à Google Talk

Vous pouvez vous connecter à votre compte Google Talk automatiquement chaque fois que vous allumez votre téléphone.

1. Appuyez sur ACCUEIL, puis sur  > Talk.
2. Dans la Liste d'amis, appuyez sur MENU et puis sur Plus > Paramètres.
3. Cochez la case Connexion automatique.

# E-mail

## Utilisation de Gmail/Google Mail

---

Gmail/Google Mail est le service de messagerie Web de Google. Gmail/Google Mail est configuré quand vous installez votre téléphone pour la première fois. Selon vos paramètres de synchronisation, Gmail/Google Mail sur votre téléphone est automatiquement synchronisé avec votre compte Gmail/Google Mail sur le Web. Pour en savoir plus à propos de la synchronisation, voir « Synchronisation avec un compte Google » dans le chapitre Comptes et synchronisation.

### Afficher votre boîte de réception Gmail/Google Mail

La liste des conversations de la Boîte de réception est votre vue Gmail/Google Mail par défaut. Tous vos messages électroniques reçus sont placés dans votre Boîte de réception.

Gmail/Google Mail groupe chaque message envoyé avec toutes les réponses que vous recevez. Cette liste de conversations continue à croître au fur et à mesure de l'arrivée de nouvelles réponses, pour que vous puissiez toujours voir vos messages en contexte. Un nouveau message ou une modification de l'objet du message actuel commencera une nouvelle conversation.

1. Appuyez sur ACCUEIL, puis appuyez sur  > Gmail/Google Mail.
2. Pour faire défiler la liste des messages, glissez votre doigt vers le haut/bas sur l'écran ou sur la boule de commande optique.

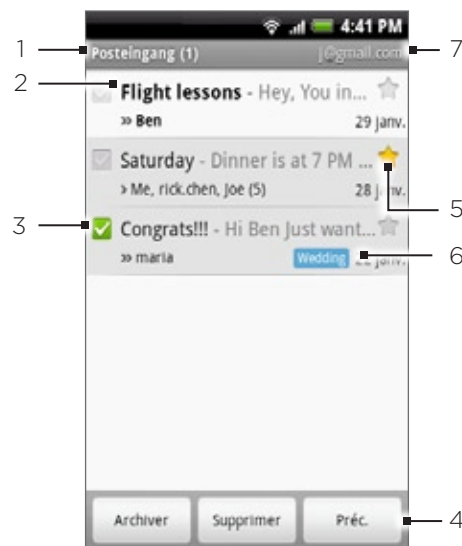

- 
- 1 Dossier (ou Libellé) et nombre de messages non lus.
  - 2 Les messages non lus s'affichent en gras.
  - 3 Emails cochés Sélectionnez un ou plusieurs messages électroniques pour appliquer une action.  
Remarque : Opérations en lot doit être activé.
  - 4 Actions pour les emails cochés. Cela ne sera pas affiché s'il n'y a pas d'élément sélectionné dans la boîte de réception.
  - 5 Message étoilé. Appuyez pour ajouter ou supprimer l'étoile. Pour plus d'informations, voir « Marquer un message d'une étoile » dans ce chapitre.
  - 6 Libellé du message.
  - 7 Le compte Google en cours. Pour afficher un autre compte, voir « Basculer sur un autre compte Google » ci-dessous.
-

## Basculer sur un autre compte Google

Si vous avez configuré plus d'un compte Google sur votre téléphone, vous pouvez commuter entre les comptes Gmail/Google Mail. Pour en savoir plus à propos des comptes Google, voir « Synchronisation avec un compte Google » dans le chapitre Comptes et synchronisation.

1. Avec la Boîte de réception affichée, appuyez sur MENU, puis appuyez sur **Comptes**.
2. Appuyez sur le compte vers lequel vous souhaitez commuter.

## Lecture de vos messages

Selon vos paramètres de notification, le téléphone émet une sonnerie, vibre, ou affiche le message électronique brièvement dans la barre d'état quand vous recevez un nouveau message électronique. Une icône de nouveau message email  apparaît également sur la zone des notifications de la barre d'état pour vous informer d'un nouveau message. Pour plus d'informations sur les paramètres de notification des emails, voir la section « Modifier les paramètres Gmail/Google Mail » plus loin dans ce chapitre.

Pour plus d'informations sur la synchronisation automatique, voir « Modifier les paramètres Gmail/Google Mail de synchronisation » plus loin dans ce chapitre.



Pour réactualiser votre boîte de réception manuellement, appuyez sur MENU puis sur **Actualiser**.

1. Faites l'une des choses suivantes :
  - Quand vous recevez une nouvelle notification d'email, appuyez et maintenez la barre d'état, puis faites glisser votre doigt vers le bas de l'écran pour ouvrir le panneau Notifications. Appuyez sur le nouveau message électronique pour l'ouvrir.
  - Dans la Boîte de réception, appuyez sur le message électronique non lu ou la conversation avec le message électronique non lu pour le lire.
2. Pour faire défiler les messages dans la conversation, glissez votre doigt vers le haut/bas sur l'écran ou sur la boule de commande optique.

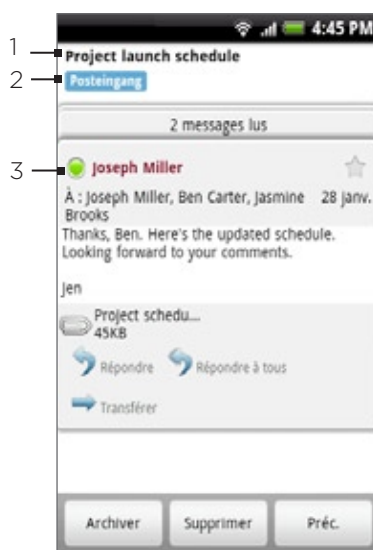

- 
- 1 Objet du message.
  - 2 Libellé du message.
  - 3 Statut en ligne. Apparaît quand le contact est un ami Google Talk et que vous êtes connecté à Google Talk.
-

3. Pour gérer les message email ou la conversation, faites l'une des choses suivantes :

- Appuyez sur **Archiver** pour supprimer la conversation de votre Boîte de réception tout en le gardant stocké dans votre compte Google.



Pour afficher les messages archivés, dans la Boîte de réception, appuyez sur MENU, puis appuyez sur **Afficher les libellés > Tous les messages**.

- Appuyez sur **Supprimer** pour supprimer la conversation de votre compte Google. Si vous supprimez la conversation accidentellement, vous pouvez appuyer sur **Annuler** dans la barre jaune en haut de l'écran pour ne pas le supprimer.
- Appuyez sur **Plus ancien** pour voir la conversation précédente dans votre Boîte de réception.
- Appuyez sur MENU pour voir plus d'options.

### Réponse ou transfert d'email

1. Dans le fil des messages, faites défiler jusqu'à la fin de la conversation.
2. Appuyez sur **Répondre**, **Répondre à tous**, ou **Transférer**.

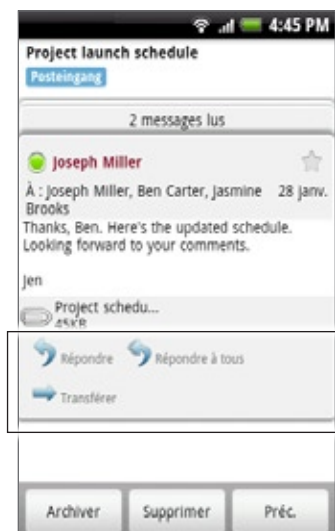

3. Faites l'une des choses suivantes :

- Si vous avez sélectionné **Répondre** ou **Répondre à tous**, entrez votre message de réponse.
- Si vous avez sélectionné **Transférer**, spécifiez les destinataires du message.

4. Appuyez sur **Envoyer**.

### Désactiver le son d'une conversation

Si vous participez à une longue conversation de messages qui n'est pas pertinente, vous pouvez ignorer la conversation pour éliminer que des messages s'ajoutent dans votre Boîte de réception.

Tout en affichant le fil des messages, appuyez sur MENU puis sur **Plus > Muet**.



## Signalement d'une conversation comme spam

Le service de messagerie Web de Gmail/Google Mail s'efforce d'empêcher les spams (courrier non désirable et publicité non sollicitée) d'arriver jusqu'à votre Boîte de réception. Au cas où le spam traverse cette protection, vous pouvez aider à améliorer le service en signalant la conversation comme spam.

Tout en affichant le fil des messages, appuyez sur MENU puis sur **Plus > Rapport de spam**.

## Envoyer un message

1. Appuyez sur ACCUEIL, puis appuyez sur  > Gmail/Google Mail.
2. Dans la Boîte de réception, appuyez sur MENU, puis sur **Composer**.
3. Entrez l'adresse de messagerie du destinataire dans le champ À. Si vous envoyez le message électronique à plusieurs destinataires, séparez les adresses de messagerie par une virgule. Vous pouvez ajouter autant de destinataires que vous le souhaitez. En même temps que vous saisissez des adresses de messagerie, toute adresse correspondante de votre liste de contacts s'affiche. Appuyez sur l'adresse correspondante pour saisir directement l'adresse.



Si vous souhaitez envoyer une copie carbone (Cc) ou une copie carbone invisible (Cci) de l'email à d'autres destinataires, appuyez sur MENU, puis sur **Ajouter les champs Cc/Cci**.

4. Entrez l'objet du message électronique, puis composez votre message.
5. Si vous souhaitez ajouter une image jointe, appuyez sur MENU, puis appuyez sur **Joindre**. Sélectionnez la photo à joindre, puis appuyez sur la photo.



- 
- 1 Destinataire.
  - 2 Objet.
  - 3 Pièce jointe.
  - 4 Entrez votre message ici.
  - 5 Appuyez pour supprimer la pièce jointe.
- 

6. Une fois votre message composé, appuyez sur **Envoyer**.



Lors de la composition du message, appuyez sur **Enregistrer comme brouillon** ou appuyez sur le bouton **PRÉCÉDENT** pour l'enregistrer comme brouillon. Pour afficher vos brouillons de messages emails, dans la Boîte de réception, appuyez sur **MENU**, puis appuyez sur **Afficher les libellés > Brouillons**.

### Ajouter une signature à vos messages

Vous pouvez ajouter une signature aux messages électroniques que vous envoyez.

1. Dans la Boîte de réception, appuyez sur **MENU**, puis sur **Paramètres > Signature**.
2. Entrez votre signature dans la zone de texte, puis appuyez sur **OK**.



Vous pouvez créer une signature composée de plusieurs lignes de texte. À la fin de chaque ligne de texte, appuyez sur  sur le clavier à l'écran pour créer une autre ligne.

### Affichage des messages envoyés

Dans la Boîte de réception, appuyez sur **MENU**, puis sur **Afficher les libellés > Messages envoyés**.

## Gestion des conversations et des messages

### Recherche de messages

Vous pouvez rechercher des messages contenant un ou plusieurs mots dans leur contenu ou leurs adresses, objets, libellés, etc. Quand vous recherchez des messages, tous les messages dans votre compte Gmail/Google Mail sont inclus (sauf ceux libellés comme Corbeille ou Spam), pas seulement ceux synchronisés sur votre téléphone.

1. Dans la Boîte de réception, appuyez sur **RECHERCHER**.
2. Saisissez un ou plusieurs mots à rechercher.
3. Appuyez sur , ou appuyez sur la touche **Entrée** sur le clavier à l'écran.

Une liste de conversation s'ouvre, affichant toutes les conversations avec des messages qui contiennent les mots recherchés. Les mots recherchés sont affichés dans la barre de titre. Travaillez avec les conversations dans cette liste comme vous le feriez avec les conversations dans votre Boîte de réception ou d'autre liste de conversation.

### Marquer un message d'une étoile

Vous pouvez marquer un message important d'une étoile afin de pouvoir le retrouver facilement. Les conversations avec des messages marqués d'une étoile apparaissent ainsi marqués dans votre Boîte de réception et d'autres listes de conversation. Pour afficher uniquement les conversations marquées d'une étoile, voir « Affichage de conversations par libellé » dans ce chapitre.

Faites l'une des choses suivantes :

- Tout en lisant un message, touchez l'étoile dans son en-tête.
- Lors de l'affichage d'une conversation, touchez son étoile pour commencer le plus récent message dans la conversation.

Pour décocher un message, touchez de nouveau son étoile. Vous pouvez également toucher une étoile dans une conversation pour décocher tous les messages de la conversation.

## Étiqueter une conversation

Vous pouvez organiser des conversations en les étiquetant. Gmail/Google Mail a plusieurs libellés prédéfinis utilisables, et vous pouvez également ajouter votre propre libellé en utilisant Gmail/Google Mail sur le web.

1. Lors de l'affichage des messages dans une conversation, appuyez sur MENU puis touchez **Changer les libellés**.
2. Sélectionnez les libellés à assigner à la conversation, puis appuyez sur OK.

## Affichage des conversations par libellé

Vous pouvez visualiser une liste de conversations qui ont le même libellé.

1. Lors de l'affichage de votre Boîte de réception ou d'une autre liste de conversation, appuyez sur MENU, puis touchez **Afficher les libellés**.
2. Touchez un libellé pour visualiser une liste de conversations correspondant à ce libellé.

La liste de conversation ressemble à votre Boîte de réception, mais le libellé remplace « Boîte de réception » dans la barre de titre. Vous travaillez avec des listes de conversations labellisées comme avec votre Boîte de réception.

## Modifier les paramètres de synchronisation Gmail/Google Mail

1. Appuyez sur ACCUEIL, puis appuyez sur  > Gmail/Google Mail.
2. Appuyez sur MENU, puis sur Paramètres > Libellés.
3. Pour définir le nombre de jours à synchroniser, appuyez sur **Nombre de jours à synchroniser**.
4. Pour définir la synchronisation d'un libellé particulier, appuyez sur le libellé. Vous pouvez choisir de synchroniser le nombre de jours par défaut, ou de synchroniser tous ou aucun messages des libellés.

## Travailler avec des lots de conversations

Vous pouvez archiver, libeller, supprimer, ou effectuer d'autres actions sur un lot de conversations à la fois, dans votre Boîte de réception ou une autre liste libellée.

1. Dans la Boîte de réception ou une autre liste, cochez les conversations à inclure dans un lot. Quand vous cochez une case, les boutons **Archiver**, **Libellés**, et **Supprimer** s'affichent en bas de l'écran.

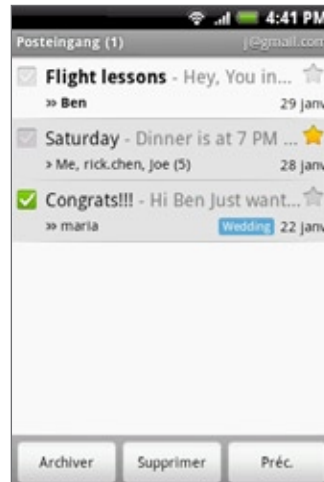

2. Appuyez sur le bouton **Archiver**, **Libellés**, ou **Supprimer** pour effectuer l'un de ces actions sur le lot de conversations, ou appuyez sur MENU pour plus d'options.

## Modifier les paramètres de synchronisation Gmail/Google Mail

1. Appuyez sur ACCUEIL, puis appuyez sur  > Gmail/Google Mail.
2. Dans la Boîte de réception, appuyez sur MENU, puis sur Paramètres.
3. Définissez les options suivantes :
  - **Signature.** Appuyez pour saisir une signature à ajouter à la fin de vos emails.
  - **Confirmer la suppression.** Cochez la case pour afficher une boîte de confirmation quand vous supprimez une conversation.
  - **Opérations par lot.** Une fois sélectionnée, cette option ajoute une case à gauche pour chaque conversation pour les ajouter à un lot. Voir « Travailler avec des conversations dans des lots » ci-dessus.
  - **Effacer l'historique des recherches.** Pour supprimer toutes les recherches effectuées
  - **Libellés.** Appuyez pour sélectionner le nombre de jours et les libellés Gmail/Google Mail à synchroniser.
  - **Notifications d'email.** Cochez cette option pour afficher une icône de notification sur la barre d'état quand vous recevez un nouvel email.
  - Appuyez sur **Sélectionner une sonnerie** pour que votre téléphone émette une notification sonore lorsqu'un nouvel email arrive. Dans le menu sonnerie, sélectionnez une sonnerie pour les nouveaux emails. La sonnerie est jouée brièvement lors de sa sélection. Si vous ne souhaitez pas que votre téléphone sonne à la réception d'un nouveau message, appuyez sur **Silencieux**. Pour confirmer la sélection de la sonnerie, appuyez sur OK.
  - Sélectionnez **Vibreur** pour que votre téléphone vibre à la réception d'un nouvel email.



## E-mail

L'application E-mail vous permet d'envoyer/recevoir des emails de votre messagerie Web ou d'autres comptes, en utilisant POP3 ou IMAP.

Elle permet également d'accéder aux emails Exchange ActiveSync et à d'autres fonctions de votre téléphone.

Pour plus d'informations, voir « Email Exchange ActiveSync » dans ce chapitre.

### Ajouter un compte de messagerie POP3/IMAP

1. Appuyez sur ACCUEIL, puis appuyez sur  > E-mail.
2. Faites l'une des choses suivantes :
  - Pour un premier ajout d'un compte de messagerie dans Email, appuyez sur **Autre (POP3/IMAP)** sur l'écran Choisir un fournisseur de messagerie.
  - Si vous avez déjà ajouté un compte de messagerie dans E-mail, appuyez sur  dans le coin en haut à droite, puis sur **Nouveau compte**. Si l'écran Choisir un fournisseur de messagerie est affiché, appuyez sur **Autre (POP3/IMAP)**.
3. Entrez l' **Adresse de messagerie** et le **Mot de passe** du compte de messagerie, puis appuyez sur **Suivant**.

Si le compte à configurer n'est pas dans la base de données du téléphone, plus d'informations vous seront demandées.

4. Entrez le **Nom de compte** et **Votre nom**, puis appuyez sur **Terminer la configuration**.

### Afficher votre boîte de réception email

1. Appuyez sur ACCUEIL, puis appuyez sur  > E-mail.
2. Appuyez sur un onglet en bas de l'écran pour filtrer la boîte de réception.



- 
- 1 Appuyez pour afficher un compte de messagerie différent ou pour ajouter un nouveau compte.
  - 2 Onglets du filtre. Voir « Onglets du filtre de la boîte de réception » pour en savoir plus.
  - 3 Marqué (Exchange ActiveSync seulement)
  - 4 Invitation à une réunion (Exchange ActiveSync uniquement)
  - 5 Nombre d'emails non lus.
-

## Onglets du filtre de boîte de réception



### Date de réception

Affiche les messages électroniques sous forme d'éléments individuels.



### Conversations

Affiche les messages sous forme de conversations, regroupées en fonction des objets. Appuyez sur un objet dans la liste pour afficher la conversation.



### Groupe VIP

Affiche les messages des contacts dans votre groupe VIP. Pour ajouter des contacts au groupe VIP à partir de cet onglet, appuyez sur **Ajouter un contact au groupe**, sélectionnez les contacts à ajouter, puis appuyez sur **Enregistrer**. Pour en savoir plus sur les groupes de contact, voir « Groupes de contact » dans le chapitre Contacts.



### Non lu

Affiche les messages non lus.



### Marqué (Exchange ActiveSync seulement)

Affiche tous les messages marqués.



### Invitations à une réunion (Exchange ActiveSync seulement)

Affiche les invitations à une réunion que vous refusez ou pas encore acceptées.



### Pièces jointes

Affiche tous les messages avec des pièces jointes.

## Actualiser un compte de messagerie

Quelques soient vos paramètres de synchronisation automatique, vous pouvez synchroniser vos emails envoyés et reçus manuellement à tout moment.

Lorsque vous êtes dans le compte à synchroniser, appuyez sur MENU, puis appuyez sur **Actualiser**.

## Trier les emails

1. Dans la boîte de réception du compte de messagerie, appuyez sur MENU, puis sur **Trier**.
2. Choisissez les options de tri par date de réception, priorité, objet, expéditeur ou taille.

## Supprimer un email

1. Dans la boîte de réception du compte de messagerie, appuyez et maintenez sur le message à supprimer.
2. Sur le menu des options, appuyez sur **Supprimer**.

## Supprimer plusieurs emails

1. Dans la boîte de réception du compte de messagerie, appuyez sur MENU, puis appuyez sur **Supprimer**.
2. Sélectionnez les messages à supprimer, puis appuyez sur **Supprimer**.

## Email Exchange ActiveSync

Si vous synchronisez votre téléphone avec un compte Exchange ActiveSync, vous pouvez lire, gérer, et envoyer des emails aussi facilement qu'avec un compte POP3/IMAP. Il est également possible d'accéder à des fonctions puissantes de Exchange.

Pour en savoir plus sur la configuration d'un compte Exchange ActiveSync, voir « Synchronisation avec un compte Microsoft Exchange ActiveSync » dans le chapitre Comptes et synchronisation.

### Configuration en cas d'absence du bureau

Vous pouvez configurer votre statut Absence du bureau et un message de réponse automatique directement sur votre téléphone.

1. Appuyez sur ACCUEIL, puis appuyez sur  > E-mail.
2. Basculer sur le compte Exchange ActiveSync
3. Appuyez sur MENU puis sur **Plus > Absence du bureau**.
4. Appuyez sur le champ ci-dessous **Je suis actuellement**, et sélectionnez **Absent(e) du bureau**.
5. Configurez les dates et les horaires pour la période d'absence du bureau.
6. Saisissez le message de réponse automatique.
7. Appuyez sur **Enregistrer**.

### Envoyer une demande de réunion

1. Appuyez sur ACCUEIL, puis appuyez sur  > E-mail.
2. Basculer sur le compte Exchange ActiveSync.
3. Appuyez sur MENU, puis sur **Plus > Nouvelle invitation à une réunion**.
4. Entrez les informations concernant la réunion, puis appuyez sur **Envoyer**.



### Configurer la priorité pour un email

Vous pouvez configurer la priorité pour un email envoyé avec votre compte Exchange ActiveSync.

1. Pendant la composition du message, appuyez sur MENU.
2. Appuyez sur **Priorité**.
3. Sélectionnez la priorité pour le message.

Si vous sélectionnez la priorité Élevée ou Faible, la priorité apparaît en dessous de la ligne de l'objet du message.

## Composition et envoi d'un email

1. Appuyez sur ACCUEIL, puis appuyez sur  > E-mail.
2. Dans la boîte de réception du compte de messagerie, appuyez sur MENU, puis appuyez sur **Composer**.
3. Insérez un ou plusieurs destinataires. Vous pouvez :
  - Entrez les adresses de messagerie directement dans le champ À. Si vous envoyez le message électronique à plusieurs destinataires, séparez les adresses de messagerie par une virgule.  
En même temps que vous saisissez des adresses de messagerie, toute adresse correspondante de votre liste de contacts s'affiche. Appuyez sur l'adresse correspondante pour saisir directement l'adresse.
  - Appuyez sur l'icône , puis sélectionnez les contacts auxquels vous voulez envoyer le message. Vous pouvez également sélectionner des groupes de contact comme destinataires, ou ajouter des contacts provenant du répertoire d'entreprise si vous avez configuré un compte Exchange ActiveSync sur votre téléphone. Quand vous avez sélectionné tous les destinataires du message, appuyez sur **Terminé**.



Pour envoyer une copie carbone (Cc) ou une copie carbone invisible (Cci) de l'email à d'autres destinataires, appuyez sur MENU, puis sur **Afficher les champs Cc/Cci**.

4. Entrez l'objet, puis composez votre message.
5. Pour ajouter une pièce jointe, appuyez sur MENU, appuyez sur **Ajouter une pièce jointe**, et choisissez parmi les options suivantes :
  - **Image**. Sélectionnez **Appareil photo** pour prendre une photo et la joindre, ou **Images** pour joindre une image provenant de votre carte stockage.
  - **Vidéo**. Sélectionnez **Caméscope** pour capturer une vidéo et la joindre, ou des **Vidéos** pour joindre une vidéo provenant de votre carte de stockage.
  - **Audio**. Sélectionnez **Magnétophone** pour faire un enregistrement vocal et le joindre, ou **Musique et sons** pour joindre un fichier audio ou un enregistrement vocal provenant de votre carte de stockage.
  - **Localisation**. Vous pouvez joindre des informations de localisation. Envoyez votre emplacement actuel (votre GPS doit être allumé), un emplacement stocké dans Footprints, ou un emplacement pris sur une carte. Pour en savoir plus à propos du GPS, des cartes, et de Footprints, voir le chapitre Cartes et localisation.
  - **Document**. Pour joindre un fichier PDF ou un document Office tel qu'un fichier texte ou un tableur.
6. Appuyez sur **Envoyer** pour envoyer le message immédiatement, ou appuyez sur **Enregistrer comme brouillon** si vous voulez l'envoyer plus tard.





Pour ouvrir un brouillon d'email, dans la Boîte de réception du compte de messagerie, appuyez sur MENU, puis appuyez sur **Dossiers > Brouillons**.



## Afficher et répondre à un email

1. Appuyez sur ACCUEIL, puis appuyez sur  > E-mail.
2. Sur la Boîte de réception du compte de messagerie, appuyez sur le message électronique que vous souhaitez afficher.
3. Appuyez sur **Répondre** ou **Répondre à tous** pour répondre au message.

Pour un compte Exchange ActiveSync, vous pouvez marquer un message électronique. Pour marquer un email, lorsqu'il est affiché, appuyez sur le drapeau blanc  en haut à droite de l'écran. Le drapeau devient rouge  quand vous marquez le message.



Vous pouvez copier, rechercher, traduire, ou partager le texte d'un email. Pour en savoir plus, voir « Copier du texte, rechercher des informations, et partager » dans le chapitre Internet.

## Modifier les paramètres du compte de messagerie

1. Appuyez sur ACCUEIL, puis appuyez sur  > E-mail.
2. Passez au compte de messagerie que vous souhaitez modifier.
3. Appuyez MENU, puis appuyez sur **Plus > Paramètres**.
4. Sélectionnez parmi les paramètres suivants :

### Paramètres du compte

Changez les paramètres de compte de messagerie, tels que l'adresse de messagerie, le mot de passe et la description.

### Paramètres généraux

Définissez la taille de police pour la lecture d'emails, désactivez/définissez la signature, configurez le compte comme compte de messagerie par défaut, et définissez où seront enregistrées les pièces jointes.

### Envoyer et recevoir

Définissez la taille maximum des messages électroniques lors de la réception et la fréquence de vérification des nouveaux messages électroniques et le nombre de messages à vérifier. Vous pouvez également configurer votre email pour être en copie (Cci) des messages envoyés.

### Paramètres de notification

Configurez les paramètres de notification des emails.

### Supprimer le compte

Appuyez pour supprimer le compte de messagerie.

5. Appuyez PRÉCÉDENT pour enregistrer vos modifications.

## Supprimer un compte de messagerie

1. Appuyez sur ACCUEIL, puis appuyez sur  > E-mail.
2. Passez au compte de messagerie que vous souhaitez supprimer.
3. Appuyez sur MENU, puis sur **Plus > Paramètres > Supprimer le compte**.

## Ajouter le widget E-mail

Ajoutez le widget E-mail pour pouvoir afficher vos messages électronique POP3/IMAP ou Exchange ActiveSync sur l'écran d'accueil. Pour ajouter des widgets, voir « Ajouter un widget à votre écran d'accueil » dans le chapitre Personnalisation.

# Agenda

## À propos de l'agenda

---

Utilisez l'Agenda de votre téléphone pour créer et gérer vos événements, vos réunions, et vos rendez-vous. Vous pouvez également configurer votre téléphone pour rester synchroniser avec les types d'agenda suivants :

- Sur votre téléphone, connectez-vous à votre compte Google dans le but de synchroniser l'agenda de votre téléphone avec votre agenda Google en ligne. Si vous n'êtes pas déjà connecté à votre compte Google, consultez le chapitre Comptes et synchronisation pour plus d'informations.



Vous ne pouvez créer plusieurs Google Agendas que dans Google Agenda sur le Web. Après les avoir créé dans Google Agenda sur le Web, vous pourrez les voir dans l'application Agenda sur votre téléphone.

Pour en savoir plus sur la création et la gestion de plusieurs Google Agendas, consultez le site web à l'adresse : <http://calendar.google.com>.

- Si vous utilisez Microsoft Outlook sur votre ordinateur, installez HTC Sync sur votre ordinateur pour synchroniser le Calendrier Outlook avec l'agenda du téléphone. Voir « Utiliser HTC Sync » pour en savoir plus.
- Si vous avez un compte Microsoft Exchange ActiveSync et que vous l'avez ajouté sur votre téléphone, vous pouvez synchroniser l'agenda du téléphone avec les événements de l'agenda de Exchange ActiveSync. Voir les chapitres Email et Comptes et synchronisation pour en savoir plus.

## Création d'un événement de l'agenda

---

Pour créer de événements qui apparaissent uniquement sur votre téléphone ainsi que des événements à synchroniser avec votre Google Agenda, votre Calendrier Outlook, ou le calendrier Exchange ActiveSync.

1. Appuyez sur ACCUEIL, puis appuyez sur , puis appuyez sur **Agenda**.
2. Dans Agenda, appuyez sur MENU puis appuyez sur **Nouvel événement**.



Quand vous êtes en vue du mois ou agenda, vous pouvez également appuyez sur  en bas à droite de l'écran pour créer un nouvel événement.

3. Si vous avez plusieurs agenda, sélectionnez-en un pour y ajouter l'événement :
  - Sélectionnez **Mon agenda** pour créer un événement qui apparaît uniquement sur votre téléphone.
  - Sélectionnez votre compte Google pour créer un événement de Google Agenda. Si vous avez plusieurs Google Agendas sur le Web, sélectionnez-en un pour y ajouter votre événement.
  - Sélectionnez **Sync PC** pour créer un événement du Calendrier Outlook à synchroniser avec votre ordinateur.
  - Sélectionnez **Exchange** pour créer un événement du calendrier de Exchange ActiveSync.

4. Entrez un nom pour l'événement.
5. Pour spécifier la date et l'heure de l'événement, faites l'une des choses suivantes :
  - Si l'événement a lieu à un date et une heure spécifique, appuyez sur la date **Du** et l'heure **À** pour les définir.
  - Si c'est une occasion spéciale, telle qu'un anniversaire ou un événement durant toute une journée, définissez la date **Du** et **Au**, puis cochez la case **Journée entière**.
6. Entrez le lieu et la description de l'événement.
7. Configurer une heure de rappel.



Vous pouvez ajouter une autre heure de rappel dans l'événement de Google Agenda. Appuyez sur **MENU**, puis appuyez sur **Ajouter un rappel**.

8. Si l'événement se produit régulièrement, appuyez sur **Répétition** puis choisissez la façon dont l'événement se produit.
9. Faites défiler vers le bas de l'écran, puis appuyez sur **Ajouter**.

### Inviter des amis à votre événement (compte Google uniquement)

Si vous voulez inviter des amis à votre événement, vous devez créer et ajouter l'événement dans votre Google Agenda. Un email d'invitation sera envoyé à vos amis en utilisant votre compte Google.

1. Ouvrez Agenda et créez un nouvel événement. Appuyez sur le champ **Agenda** puis sélectionnez votre compte Google (ou un autre Google Agenda). Pour les étapes de la procédure, voir « Créer un événement de l'agenda ».
2. Ajoutez des informations concernant l'événement, comme la date et l'heure, l'emplacement, etc.
3. Dans le champ **Invités**, saisissez les adresses de messagerie de tous ceux que vous voulez inviter à l'événement. Séparez les adresses par une virgule ( , ).

Si vos invités utilisent Google Agenda, ils recevront une invitation dans Agenda et par email.

4. Appuyez sur **Ajouter** pour ajouter l'événement à votre Google Agenda.

### Envoyer un invitation à une réunion en utilisant Agenda (Exchange ActiveSync uniquement)

Si vous avez un compte Exchange ActiveSync configuré sur votre téléphone, vous pouvez utiliser Agenda pour créer une invitation à une réunion et envoyer l'email d'invitation aux participants de votre réunion.

1. Ouvrez Agenda et créez un nouvel événement. Appuyez sur le champ **Agenda** puis sélectionnez **Exchange**. Pour les étapes de la procédure, voir « Créer un événement de l'agenda ».
2. Ajoutez des informations concernant la réunion, comme la date et l'heure, l'emplacement, etc.
3. Appuyez sur **MENU** puis sur **Invitation à une réunion**.
4. Appuyez sur  et choisissez les participants de vos contacts ou annuaire d'entreprise.
5. Entrez votre message, puis appuyez sur **Envoyer**.
6. Appuyez sur **Ajouter** pour ajouter la réunion à votre Exchange ActiveSync Agenda.

## Changer les vues de l'agenda



Quand vous ouvrez l'agenda, il affiche l'agenda du mois par défaut. Il est possible d'afficher l'Agenda par jour, par semaine, ou en vue agenda. Pour changer de vue, appuyez sur MENU, et choisissez la vue souhaitée.

### Vue du mois

Dans vue du mois, vous verrez des marqueurs sur les jours des événements.



En vue du mois :

- Appuyez sur  en bas à gauche de l'écran pour passer en vue agenda. Appuyez sur  en bas à droite pour créer un nouvel événement.
- Choisissez un jour pour visualiser les événements de ce jour.
- Appuyez et restez appuyé sur le jour pour ouvrir un menu d'options à partir duquel vous pouvez également choisir de créer un événement ou basculer en vue du jour ou en vue agenda.
- Faites glisser votre doigt vers le haut/bas de l'écran pour visualiser les mois précédents/suivants.

### Vue du jour et vue agenda

La vue du jour affiche la liste des événements d'une journée ainsi que les informations météo en bas de l'écran quand vous visualisez les événements du jour en cours. La vue agenda affiche une liste de tous les événements par ordre chronologique.

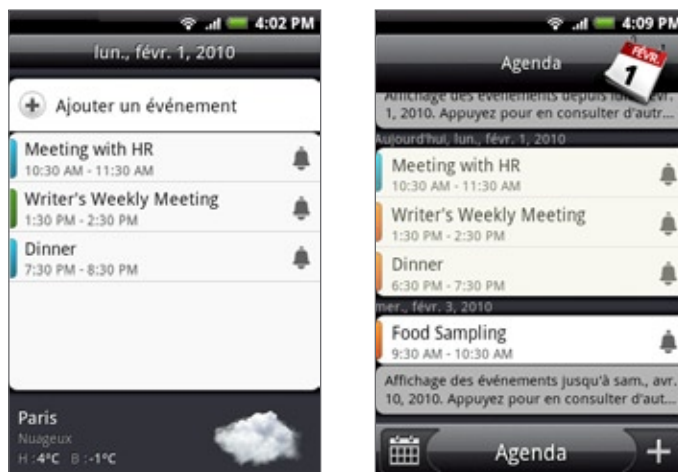

Les barres de couleur à gauche des événements indiquent le type de calendrier auquel l'événement appartient. Pour déterminer ce que représente chaque couleur, appuyez sur MENU puis appuyez sur Plus > Agendas.

En vue du jour, faites glisser vers la gauche/droite à travers l'écran pour visualiser les jours précédents/suivants.



- En vue du jour, les informations météo apparaissent uniquement si l'événement est inclus dans les 5 jours de prévision météo de l'application.
- Les informations météo n'apparaissent pas dans la vue du jour si vous changez la vue du jour pour l'afficher en liste des heures. Voir « Changer les paramètres de l'Agenda » pour en savoir plus.

## Vue de la semaine

La vue de la semaine affiche le tableau d'événement d'une semaine.



En vue de la semaine :

- Appuyez et maintenez sur une période de temps pour créer un nouvel événement.
- Appuyez sur un événement pour visualiser les informations.
- Faites glisser vers la gauche/droite à travers l'écran pour visualiser les semaines précédentes/suivantes.



Dans une vue de la semaine surchargée, il sera plus facile de sélectionner un événement en utilisant la boule de commande optique. Appuyez ensuite sur la boule de commande optique pour afficher les informations concernant l'événement sélectionné.

## Afficher, éditer ou supprimer un événement

---

Vous pouvez afficher, éditer, ou supprimer des événements créés. Vous pouvez également voir des invitations envoyées par vos amis.

### Afficher et éditer un événement

1. Appuyez sur ACCUEIL, puis appuyez sur , puis appuyez sur **Agenda**.
2. En vue du mois, appuyez sur le jour de l'événement, et appuyez sur l'événement pour l'ouvrir.  
  
L'écran des informations de l'événement s'ouvre alors et affiche le sommaire de l'événement.
3. Lors de l'affichage du sommaire, vous pouvez :
  - Trouver le lieu d'un événement dans Google Maps.
  - S'il s'agit d'un événement de Google Agenda ou d'un calendrier de Exchange ActiveSync, regardez les participants à l'événement.
  - Changer l'heure du rappel.
  - S'il s'agit d'un événement de Google Agenda, répondez pour assister à l'événement.
  - Appuyez sur le bouton PRÉCÉDENT sur votre téléphone pour enregistrer les changements de l'écran Informations de l'événement.
4. Pour éditer plus d'informations concernant l'événement, appuyez sur MENU lorsque vous êtes sur l'écran Informations de l'événement puis appuyez sur **Éditer l'événement**.
5. Faites vos modifications de l'événement.
6. Lorsque vous avez terminé, faites défiler vers le bas de l'écran et appuyez sur **Enregistrer**.

### Suppression d'un événement

Il y a de nombreuses façons de supprimer un événement.

- Lors de l'affichage du sommaire d'un événement sur l'écran Informations de l'événement, appuyez sur MENU puis appuyez sur **Supprimer l'événement**.
- Dans vue du jour, de la semaine, ou vue agenda, appuyez et restez appuyé sur un événement, puis appuyez sur **Supprimer l'événement**.
- Lors de l'édition d'un événement, faites défiler vers le bas de l'écran et appuyez sur **Supprimer**.

Si l'événement se répète, il vous sera demandé si vous souhaitez supprimer cette occurrence, ou cette occurrence et les occurrences futures, ou toutes les occurrences passées et futures dans votre Agenda.

## Rappels d'événement de l'agenda

---

Si vous avez défini au moins un rappel pour un événement, l'icône correspondante  apparaîtra dans la zone de notification de la barre d'état en rappel de cet événement.

### Afficher, désactiver, ou répéter les rappels d'événement

1. Appuyez sur la barre d'état, puis faites glisser votre doigt vers le bas sur l'écran pour ouvrir le panneau Notifications.
2. Faites l'une des choses suivantes :
  - Appuyez sur **Effacer** pour désactiver les rappels d'événement et toutes les autres notifications. D'autres types de notifications tels que des nouveaux messages et des appels manqués seront également supprimés.
  - Après avoir ouvert le panneau Notifications, appuyez sur le rappel d'événement de l'agenda. Vous verrez alors la liste de tous les rappels d'événement en attente. Appuyez sur **Tout mettre en attente** pour mettre en attente tous les rappels d'événement pendant cinq minutes, ou appuyez sur **Tout supprimer** pour désactiver tous les rappels d'événement.
  - Appuyez **PRÉCÉDENT** pour garder les rappels en attente dans la zone des notifications de la barre d'état.



## Affichage et synchronisation des agendas

---

Il est possible de sélectionner les agendas à afficher/masquer sur l'Agenda de votre téléphone, et ceux qu'il faut garder synchronisés.

### Afficher ou masquer les agendas

Dans Agenda, appuyez sur MENU, appuyez sur **Plus > Agendas**, et sélectionnez ou effacez un agenda à afficher ou à masquer. Appuyez sur **Tous les agendas** pour afficher tous les agendas.

Les agendas restent synchronisés sur votre téléphone, que vous les masquiez ou non.

### Choisir les Google Agendas à synchroniser avec votre téléphone

Vous pouvez choisir quels Google Agendas restent synchronisés sur votre téléphone ou ceux dont la synchronisation s'arrête.

#### Arrêter la synchronisation d'un Google Agenda

1. Dans Agenda, appuyez sur MENU puis appuyez sur **Plus > Agendas**.
2. Appuyez de nouveau sur MENU, puis appuyez sur **Supprimer les agendas**.
3. Sélectionnez un Google Agenda à supprimer de votre liste d'agendas, puis appuyez sur **OK**.
4. Appuyez sur **PRÉCÉDENT** pour mettre à jour les nouvelles modifications de l'Agenda et revenir à l'écran Agenda.

Les agendas que vous supprimer de votre liste d'agendas ne seront plus synchronisés sur votre téléphone, mais vous restez abonné et vous pouvez toujours travailler avec dans Google Agenda sur le Web.

#### Ajouter un Google Agenda à synchroniser

Seuls les agendas que vous avez créés ou auxquels vous êtes abonné sur le Web, mais qui ont été supprimés de la liste, sont affichés dans la liste des agendas à ajouter.

1. Dans Agenda, appuyez sur MENU puis appuyez sur **Plus > Agendas**.
2. Appuyez de nouveau sur MENU, puis appuyez sur **Ajouter les agendas**.
3. Sélectionnez un Google Agenda à ajouter à votre liste d'agendas, puis appuyez sur **OK**.
4. Appuyez sur **PRÉCÉDENT** pour mettre à jour les nouvelles modifications de l'Agenda et revenir à l'écran Agenda.

## Changer les paramètres de l'agenda

---

Il est possible de changer les paramètres de l'Agenda pour spécifier l'affichage des événements et les notifications des prochains événements. Dans Agenda, appuyez sur MENU puis appuyez sur **Plus > Paramètres** pour accéder aux paramètres de l'Agenda.

### Paramètres de rappel

Choisissez la façon dont l'Agenda envoie des rappels pour les prochains événements.

#### Tous les agendas

Sélectionnez cette case pour utiliser les mêmes paramètres de rappel pour tous les types d'agendas. Si vous décochez cette case, vous pouvez configurer différents paramètres pour chaque agenda.

#### Définir des alertes et des notifications

Configurez des rappels d'événement pour créer une alerte, envoyez-vous une notification, ou désactivez les notifications d'événement sur votre téléphone.

#### Rappel par défaut

Choisissez combien de temps avant l'événement vous souhaitez être notifié.

#### Sélectionner la sonnerie

Choisissez la sonnerie du rappel d'un événement.

#### Vibreur

Choisissez si vous voulez que votre téléphone vibre quand vous recevez une notification d'événement.

#### Masquer évén. refusés

Choisissez d'afficher ou de masquer des événements dont vous avez décliné l'invitation.

### Paramètres d'affichage de l'agenda

Paramétrez les éléments visibles dans l'Agenda lors de son ouverture et les éléments affichés dans les vues du jour, de la semaine, et agenda.

#### Commence dans

Choisissez la vue de l'Agenda par défaut lors de son ouverture.

#### Vue de jour

Choisissez d'afficher la vue du jour sous la forme d'une liste d'événements ou d'une liste des heures.

#### Premier jour de la semaine

Configurez les vues du mois et de la semaine pour commencer un dimanche ou un lundi.

#### Inclure la météo

Vérifiez que cette case est cochée pour que les informations météo s'affichent dans la liste d'événements de la vue du jour.

## Ville

Par défaut, la vue du jour affiche la météo de votre région. Vous pouvez la modifier pour afficher la météo d'une autre ville.

## Envoyer un vCalendar

---

Vous pouvez envoyer un calendrier sous la forme d'un vCalendar au téléphone d'un ami ou à votre ordinateur en utilisant le Bluetooth. Vous pouvez également l'envoyer sous la forme d'une pièce jointe avec votre message.

1. Appuyez sur ACCUEIL, puis appuyez sur , puis appuyez sur **Agenda**.
2. Dans la vue du Mois, appuyez sur le jour de l'événement choisi.
3. Appuyez et maintenez l'événement de l'agenda à envoyer, puis appuyez sur **Partager vCalendar**.
4. Choisissez d'envoyer l'événement avec Bluetooth ou de l'envoyer par email.
5. Si vous choisissez un envoi avec le Bluetooth, dans les étapes suivantes, il vous sera demandé d'activer le Bluetooth sur votre téléphone et de le connecter à l'appareil de réception Bluetooth pour que le vCalendar puisse être envoyé. Suivez les étapes dans « Envoyer des informations de votre téléphone vers un autre appareil » dans le chapitre Bluetooth.

Si vous choisissez un envoi par email, une nouvelle fenêtre de message s'ouvre et inclut automatiquement le vCalendar en pièce jointe. Votre compte de messagerie par défaut sélectionné dans l'application E-mail sera utilisé pour l'envoi. Pour en savoir plus, voir le chapitre Email.



Il est également possible d'envoyer le vCalendar dans un message multimédia. Pour plus d'informations sur l'envoi d'un message multimédia, voir le chapitre Messages.

## À propos du widget Agenda

---

Un widget **Agenda** est disponible et peut être ajouté à votre écran d'accueil. Il est de plus fourni avec différentes vues d'agenda. L'appui sur un jour ou un événement du widget fait apparaître l'application de l'agenda.

Pour ajouter un widget, voir « Personnalisation de votre écran d'accueil avec des widgets » dans le chapitre Personnalisation.

# Horloge et météo

## À propos du widget Horloge HTC

---

Le widget Horloge HTC s'ajoute par défaut sur l'écran d'accueil et affiche la date, l'heure, et l'emplacement. Appuyez sur l'image météo de ce widget pour ouvrir l'application Météo et connaître toutes les prévisions météo. Voir « Consulter la météo » pour en savoir plus.



Le widget Horloge HTC est livré avec une grande variété d'habilllements et de design. Vous pouvez ajouter un autre widget horloge sur l'écran d'accueil pour avoir une autre horloge affichant l'heure d'une autre ville. Pour en savoir plus sur l'ajout de widgets, voir « Personnaliser votre écran d'accueil avec des widgets » dans le chapitre Personnalisation.

## À propos de l'application Horloge

L'application **Horloge** est plus qu'une simple horloge donnant la date et l'heure. Elle fonctionne comme une horloge de bureau qui affiche la date, l'heure, et la météo, et peut devenir une horloge de nuit ou un fond d'écran. Elle est munie de l'horloge mondiale qui affiche l'heure actuelle dans différents endroits du globe. Elle est également munie d'un réveil, d'un chronomètre et d'un compteur de compte à rebours.

Pour ouvrir l'application Horloge :

- Appuyez sur ACCUEIL puis appuyez sur le widget Horloge HTC sur l'écran d'accueil.
- Vous pouvez également appuyer sur ACCUEIL, puis , puis Horloge.

Appuyez sur les onglets sur la rangée du bas ou faites glisser votre doigt à travers les onglets pour basculer entre les différentes fonctions de l'application Horloge.



1	Onglet Horloge de bureau
2	Onglet Horloge mondiale
3	Onglet Réveil
4	Onglet Chronomètre
5	Onglet Compte à rebours

## Utiliser l'Horloge de bureau

En ouvrant l'application Horloge, vous accédez directement à l'écran Horloge de bureau.

L'Horloge de bureau affiche la date, l'heure, et la météo actuelles, un indicateur de réveil, et un indicateur de charge de la batterie. Vous pouvez réduire l'écran pour n'afficher que l'heure et la date sur l'Horloge de bureau.



- 1 L'indicateur du réveil indique si l'alarme du réveil est activée/désactivée. Pour en savoir plus, voir « Configurer le réveil ».
- 2 En dessous de la date et de l'heure, vous verrez les informations météo de votre emplacement actuel. En appuyant sur les informations météo, vous ferez apparaître l'application Météo affichant les prévisions météo des jours suivants. Voir « Consulter la météo » pour en savoir plus à propos de l'application Météo.
- 3 L'indicateur de chargement de la batterie indique le niveau de charge de la batterie. Vous verrez uniquement si vous téléphone est branché au moyen de l'adaptateur secteur ou connecté à votre ordinateur.
- 4 Appuyez sur ce bouton pour réduire l'écran et afficher uniquement l'heure et la date sur l'Horloge de bureau. Pour réveiller l'écran, appuyez n'importe où sur l'écran ou appuyez sur le bouton PRÉCÉDENT sur votre téléphone.
- 5 Appuyez sur ce bouton pour réduire l'écran et passer en mode économiseur d'écran. En mode économiseur d'écran, l'heure et la date changent de position sur l'écran toutes les quelques minutes. Pour réveiller l'écran, appuyez n'importe où sur l'écran ou appuyez sur le bouton PRÉCÉDENT sur votre téléphone.

Il est possible de changer l'écran Horloge de bureau pour afficher la date et l'heure d'un autre fuseau horaire. À propos de la sélection d'un fuseau horaire différent, voir « Configuration du fuseau horaire, de la date, et de l'heure ».

## Utiliser l'Horloge mondiale

Utilisez l'écran Horloge mondiale de l'application Horloge pour consulter simultanément l'heure actuelle dans différents endroits du globe. Vous pouvez également configurer votre ville, ajouter plusieurs villes, et configurer manuellement le fuseau horaire, la date, et l'heure de votre région.

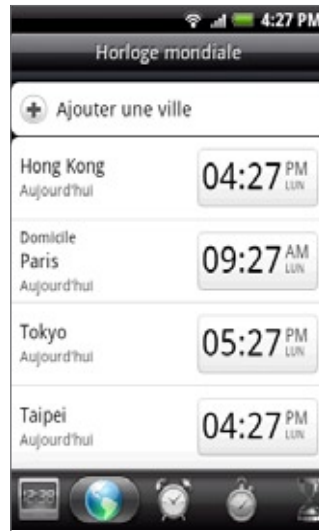

### Configuration de votre domicile

1. Appuyez sur ACCUEIL puis appuyez sur le widget Horloge HTC sur l'écran d'accueil.
2. Appuyez sur l'onglet Horloge mondiale.
3. Appuyez sur MENU puis sur Paramètres domicile.
4. Entrez le nom de la ville de votre domicile. Lorsque vous saisissez des lettres, la liste est filtrée pour afficher les villes et les pays correspondants.
5. Faites défiler la liste et sélectionnez votre ville.

### Configuration du fuseau horaire, de la date, et de l'heure

Pour configurer manuellement le fuseau horaire, la date, et l'heure de votre téléphone, désactivez d'abord la synchronisation automatique de l'heure.

1. Appuyez sur ACCUEIL puis appuyez sur le widget Horloge HTC sur l'écran d'accueil.
2. Appuyez sur l'onglet Horloge mondiale.
3. Appuyez sur MENU puis appuyez sur Paramètres heure locale pour ouvrir l'écran des paramètres de la date et de l'heure.
4. Décochez la case Automatique.
5. Appuyez sur Sélectionner le fuseau horaire. Faites défiler la liste puis appuyez sur le fuseau horaire souhaité.

6. Pour changer la date, appuyez sur **Définir la date**. Réglez la date en faisant défiler les jours, les mois, et les années avec la molette, puis appuyez sur **Terminé**.
7. Pour changer l'heure, appuyez sur **Définir l'heure**. Réglez l'heure en faisant défiler les heures et les minutes avec la molette puis appuyez sur **Terminé**.
8. Cochez la case **Utiliser format sur 24 h** pour permuter entre le format 12 heures et le format 24 heures.
9. Appuyez sur **Sélectionner format date** puis sélectionner le format d'affichage de la date. (Le format de date sélectionné s'applique également à la date affichée du réveil.)



Vous pouvez également appuyer sur ACCUEIL > MENU puis sur **Paramètres > Date et heure** pour ouvrir l'écran des paramètres de la date et de l'heure.

## Ajouter une ville sur l'écran Horloge mondiale

Ajoutez d'autres villes sur l'écran Horloge mondiale pour pouvoir consulter instantanément la date et l'heure de ces villes. En plus de votre emplacement actuel et de votre domicile, l'écran Horloge mondiale peut afficher jusqu'à 15 villes.

1. Appuyez sur ACCUEIL puis appuyez sur le widget Horloge HTC sur l'écran d'accueil.
2. Appuyez sur l'onglet **Horloge mondiale**.
3. Appuyez sur **Ajouter une ville**. Entrez le nom de la ville à ajouter. Lorsque vous saisissez des lettres, la liste est filtrée pour afficher les villes et les pays correspondants.
4. Faites défiler la liste et sélectionnez la ville à ajouter.



## Configuration du réveil

Vous pouvez utiliser l'écran Alarmes de l'application Horloge pour configurer une ou plusieurs alarmes de réveil.



### Configuration de l'alarme

1. Appuyez sur ACCUEIL puis appuyez sur le widget Horloge HTC sur l'écran d'accueil.
2. Appuyez sur l'onglet Alarmes.
3. Cochez la case d'une alarme, puis appuyez sur cette alarme.
4. Sur l'écran Définir l'alarme, glissez votre doigt vers le haut/bas pour faire tourner la molette de défilement des heures et configurer l'heure de l'alarme.
5. Faites défiler l'écran Définir alarme pour voir les options d'alarme disponibles. Vous pouvez :
  - Entrer la **Description** de l'alarme et choisir le **Son** de l'alarme.
  - Appuyez sur **Répéter**. Sélectionnez le jour de déclenchement de l'alarme puis appuyez sur **OK**.
  - Cochez la case **Vibreur** pour que le téléphone vibre lorsque l'alarme se déclenche.
6. Lorsque vous avez terminé la configuration, appuyez sur **Terminé**.



- Pour désactiver une alarme, décochez la case (en appuyant dessus) de cette alarme.
- Si vous souhaitez configurer plus de trois alarmes, appuyez sur **MENU** lorsque vous êtes sur l'écran Alarmes, puis appuyez sur **Ajouter une alarme**.

### Supprimer une alarme

1. Appuyez sur ACCUEIL puis appuyez sur le widget Horloge HTC sur l'écran d'accueil.
2. Appuyez sur l'onglet Alarmes.
3. Sur l'écran Alarmes, appuyez sur **MENU**, puis appuyez sur **Supprimer**.
4. Sélectionnez les alarmes à supprimer, puis appuyez sur **Supprimer**.

## Changer les paramètres sonores de l'alarme

Si vous avez défini une ou plusieurs alarmes, vous pouvez changer leurs paramètres tels que le volume de l'alarme, la durée de la répétition, etc..

1. Appuyez sur ACCUEIL puis appuyez sur le widget Horloge HTC sur l'écran d'accueil.
2. Appuyez sur l'onglet **Alarmes**.
3. Sur l'écran **Alarmes**, appuyez sur MENU, puis appuyez sur **Paramètres**. Vous pouvez changer les paramètres suivants :

### Alarme mode silencieux

Cette option est sélectionnée par défaut, permettant à votre alarme de sonner même si votre téléphone est en mode silencieux. Cochez cette case pour rendre l'alarme silencieuse si le téléphone est en mode silencieux.

### Volume

Pour régler le volume sonore de l'alarme.

### Répéter après

Pour définir la répétition entre les alarmes.

### Action du bouton latéral

Pour définir le comportement de l'alarme si vous appuyez sur le bouton latéral (VOLUME + / -) de votre téléphone. Vous pouvez définir le bouton pour répéter, supprimer l'alarme, ou désactiver le bouton.

Le bouton latéral fonctionne uniquement si l'écran du téléphone n'est pas verrouillé. Sur l'écran de verrouillage, appuyez sur le bouton **Répéter** à l'écran, ou faites glisser l'écran vers le bas pour désactiver l'alarme.

## Consulter la météo

Si vous activez le service de localisation lors de la première configuration de votre téléphone, la météo de votre emplacement actuel apparaîtra sur le widget Horloge HTC de votre écran d'accueil.

Vous pouvez également utiliser l'application Météo pour consulter la météo du jour et les prévisions météo des quatre prochains jours. En plus de la météo de votre emplacement actuel, cette application affiche également les prévisions météo d'autres villes du monde entier.



Si vous refusez d'activer le service de localisation lors de la première configuration, activez le service de localisation dans les paramètres de votre téléphone afin de pouvoir consulter la météo de votre emplacement actuel sur le widget Horloge HTC, l'application Météo, et le widget Météo. Appuyez sur ACCUEIL > MENU, appuyez sur Paramètres > Position, puis cochez Utiliser les réseaux sans fil.

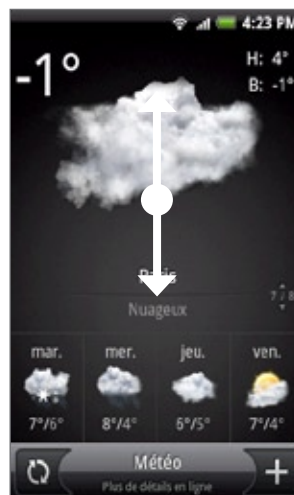

1. Connectez-vous à Internet en utilisant la connexion des données ou le Wi-Fi de votre téléphone. Pour en savoir plus, voir le chapitre Internet.
2. Appuyez sur ACCUEIL, appuyez sur , puis sur Météo.
3. Sur l'écran Météo, vous verrez d'abord la météo de votre emplacement actuel. Pour consulter la météo d'autres villes, déplacez votre doigt sur l'écran.





4. L'application Météo télécharge et affiche automatiquement les dernières mises à jour. Vous pouvez également télécharger la météo la plus récente à tout moment en appuyant sur .
5. Pour plus d'informations météo sur le Web, appuyez sur **Météo** en bas au centre de l'écran Météo.

## Ajouter une ville sur l'écran Météo

Ajoutez plus de villes sur l'écran Météo pour pouvoir consulter à tout moment les prévisions météo de ces villes. En plus de votre emplacement actuel, l'écran Météo peut afficher jusqu'à 15 villes.

1. Appuyez sur ACCUEIL, appuyez sur , puis sur Météo.
2. Sur l'écran Météo, appuyez sur .
3. Entrez l'emplacement à ajouter dans le champ de texte. Quand vous saisissez du texte, la liste est filtrée pour afficher les emplacements possibles en fonction des lettres saisies.
4. Appuyez sur une ville pour la sélectionner.

## Changer l'ordre des villes sur l'écran Météo

1. Appuyez sur ACCUEIL, appuyez sur , puis sur Météo.
2. Sur l'écran Météo, appuyez sur MENU, puis sur Réorganiser.
3. Appuyez et maintenez  à la fin de l'élément à déplacer. Quand la ligne est en surbrillance en vert, glissez-la sur sa nouvelle position, puis relâchez.
4. Appuyez sur Terminé.

## Supprimer des villes de l'écran Météo

1. Appuyez sur ACCUEIL, appuyez sur , puis sur Météo.
2. Sur l'écran Météo, appuyez sur MENU, puis sur Supprimer.
3. Sélectionnez les villes à supprimer, puis appuyez sur Supprimer.

## Changer les options météo

1. Appuyez sur ACCUEIL, appuyez sur , puis sur Météo.
2. Sur l'écran Météo, appuyez sur MENU, puis sur Paramètres.
3. Vous pouvez changer les paramètres météo suivants :
  - Cochez ou décochez la case **Mettre à jour automatiquement** pour que votre téléphone télécharge automatiquement ou ne télécharge pas les mises à jour météo.
  - Pour programmer une mise à jour automatique, appuyez sur **Fréquence de mise à jour** et choisissez un horaire.
  - Appuyez sur **Échelle de température** pour choisir d'afficher la température en Celsius ou en Fahrenheit.

## À propos du widget Météo

---

Utilisez le widget **Météo** pour consulter les prévisions météo de votre emplacement actuel et des autres villes à tout moment sans ouvrir l'application Météo.

Le widget Météo est livré avec une grande variété de styles et d'habillement. Vous pouvez ajouter ce widget à l'écran d'accueil, si vous ne l'avez pas déjà fait. Pour en savoir plus sur l'ajout de widgets, voir « Personnaliser votre écran d'accueil avec des widgets » dans le chapitre Personnalisation.

# Internet

## Connexion de données

---

Votre téléphone sera automatiquement configuré pour utiliser la connexion de données de votre opérateur lorsque vous allumez votre téléphone (si la carte SIM est insérée) pour la première fois.

### Vérifier la connexion de données utilisée

1. Appuyez sur **ACCUEIL > MENU**, puis appuyez sur **Paramètres > Sans fil et réseaux**.
2. Appuyez sur **Réseaux mobiles > Opérateurs réseaux** ou **Noms des points d'accès**.

### Activer ou désactiver la connexion de données

La désactivation de la connexion permet d'optimiser l'autonomie de votre batterie. Et vous pourrez économiser de l'argent sur les frais de transfert de données. Cependant, quand votre connexion est désactivée, vous ne pouvez plus recevoir les mises à jour automatique pour les comptes de messagerie et de réseaux sociaux, et autres informations synchronisées.

1. Appuyez sur **ACCUEIL > MENU**, puis appuyez sur **Paramètres > Sans fil et réseaux**.
2. Cochez la case **Réseau mobile** pour activer la connexion de données. Décochez la case pour la désactiver.

### Créer un nouveau point d'accès

Pour ajouter une autre connexion de données sur votre téléphone, demandez le nom et les paramètres du point d'accès (y compris le nom d'utilisateur et le mot de passe la cas échéant) à votre opérateur.

1. Appuyez sur **ACCUEIL > MENU**, puis appuyez sur **Paramètres > Sans fil et réseaux**.
2. Appuyez sur **Réseaux mobile > Noms des points d'accès**.
3. Sur l'écran APN, appuyez sur **MENU**, puis appuyez sur **Nouvel APN**.
4. Sur l'écran Modifier le point d'accès, entrez les paramètres de l'APN. Appuyez sur l'élément **Paramètre APN** pour le modifier.
5. Appuyez **MENU**, puis appuyez sur **Enregistrer** une fois la configuration du nouvel APN terminée.

### Activer l'itinérance des données

L'itinérance des données vous permet de connecter les réseaux partenaires de votre opérateur et d'accéder aux services de données quand vous êtes hors de la zone de couverture de votre opérateur.

1. Appuyez sur **ACCUEIL > MENU**, puis appuyez sur **Paramètres > Sans fil et réseaux**.
2. Appuyez sur **Réseaux mobiles** puis cochez **Itinérance des données**.



L'accès aux services de données en itinérance peut engendrer des frais importants. Renseignez-vous au sujet des tarifs d'itinérance des données auprès de votre opérateur mobile avant d'activer cette fonction.

## Wi-Fi

---



Wi-Fi offre un accès Internet sans fil sur des distances allant jusqu'à 100 mètres (300 pieds). Pour utiliser le Wi-Fi sur votre téléphone, vous devez avoir accès à un point d'accès sans fil.



La disponibilité et la portée du signal Wi-Fi dépendent du nombre, de l'infrastructure, et d'autres objets à travers lesquels le signal passe.

### Activer le Wi-Fi et se connecter à un réseau sans fil

1. Appuyez sur **ACCUEIL > MENU**, puis appuyez sur **Paramètres > Langue et clavier > Langue et région**.
2. Cochez la case **Wi-Fi** pour activer le Wi-Fi. Le téléphone recherche les réseaux sans fil disponibles.
3. Appuyez sur **Paramètres Wi-Fi**. Les noms de réseau et les paramètres de sécurité des réseaux Wi-Fi détectés s'affichent dans la section **Réseaux Wi-Fi**.
4. Appuyez sur un réseau Wi-Fi pour vous connecter. Si vous sélectionnez un réseau ouvert, vous serez automatiquement connecté au réseau. Si vous sélectionnez un réseau sécurisé en WEP, entrez la clé, puis appuyez **Connecter**.  
Suivant le type de réseau et de ses paramètres de sécurité, vous devrez saisir plus d'informations ou choisir un certificat de sécurité.

Quand votre téléphone est connecté à un réseau sans fil, l'icône Wi-Fi  apparaît dans la barre d'état et indique la force approximative du signal (nombre de bandes qui s'allument). Si **Notification de réseau dans les paramètres Wi-Fi** est activé, l'icône  apparaît dans la barre d'état chaque fois que le téléphone détecte un réseau sans fil disponible à portée.



Lors de la prochaine connexion de votre téléphone à un réseau sans fil sécurisé précédemment utilisé, vous n'aurez plus à entrer les informations d'authentification à nouveau, sauf si vous réinitialisez votre téléphone aux paramètres d'usine par défaut.

### Se connecter à un réseau Wi-Fi avec sécurité EAP-TLS

Vous devez installer le certificat de réseau (.p12) sur votre téléphone avant d'avoir accès à un réseau Wi-Fi avec le protocole d'authentification EAP-TLS.

1. Enregistrez le fichier de certificat dans le dossier racine de la carte de stockage.
2. Appuyez sur **ACCUEIL > MENU**, puis appuyez sur **Paramètres > Sécurité**.
3. Appuyez sur **Installer à partir de la carte SD**.
4. Sélectionnez le certificat de réseau nécessaire pour se connecter au réseau EAP-TLS.
5. Suivez les étapes de la section précédente pour vous connecter au réseau Wi-Fi.

## Vérifier l'état du réseau sans fil

1. Appuyez sur ACCUEIL > MENU, puis appuyez sur Paramètres > Sans fil et réseaux.
2. Sur l'écran Connexions sans fil, appuyez sur Paramètres Wi-Fi, puis appuyez sur le réseau sans fil auquel le téléphone est actuellement connecté.

Un message s'affichera avec le nom du réseau Wi-Fi, l'état, le débit, la force du signal, etc.



Si vous souhaitez supprimer les paramètres de réseau sans fil sur votre téléphone, appuyez sur Oublier sur cette fenêtre. Entrez de nouveau les paramètres pour vous connecter à ce réseau sans fil.

## Connexion à un autre réseau Wi-Fi

1. Sur l'écran Commandes sans fil, appuyez sur Paramètres Wi-Fi. Les réseaux Wi-Fi détectés apparaissent dans la section Réseaux Wi-Fi. Pour rechercher manuellement les réseaux Wi-Fi disponibles, sur l'écran Paramètres Wi-Fi, appuyez MENU, puis appuyez sur Rechercher.
2. Appuyez sur un autre réseau Wi-Fi pour vous y connecter.



Si le réseau sans fil auquel vous souhaitez vous connecter n'est pas dans la liste des réseaux détectés, défilez vers le bas de l'écran, puis appuyez sur Ajouter un réseau Wi-Fi. Entrez les paramètres du réseau sans fil, puis appuyez sur Enregistrer.



## Ajouter les widgets Connexion de données et Wi-Fi

---

Ajoutez les widgets Connexion de données et/ou Wi-Fi sur l'écran d'accueil pour pouvoir activer ou désactiver rapidement ces connexions. Appuyez sur le widget pour activer ou désactiver la connexion.



Pour ajouter des widgets, voir « Ajouter un widget à votre écran d'accueil » dans le chapitre Personnalisation.

## Connexion à un réseau privé virtuel (VPN)

---

À partir de votre téléphone, vous pouvez ajouter, configurer et gérer des réseaux privés virtuels (VPN) qui vous permettent de connecter et d'accéder aux ressources dans un réseau local sécurisé, tel que votre réseau d'entreprise.

### Préparer votre téléphone pour une connexion VPN

Suivant le type de VPN utilisé à votre bureau, il vous sera peut-être demandé de saisir vos identifiants et/ou d'installer des certificats de sécurité avant de pouvoir vous connecter au réseau local de la société. Votre administrateur réseau peut vous fournir ces informations.

D'autre part, votre téléphone doit d'abord établir une connexion de données ou Wi-Fi avant de pouvoir initier une connexion VPN. Pour plus d'informations sur la configuration et l'utilisation de ces connexions sur votre téléphone, voir « Connexion des données » et « Wi-Fi » dans ce chapitre.

### Configurer un stockage d'identifiant sécurisé

Si votre administrateur réseau vous demande de télécharger et d'installer des certificats de sécurité, vous devez d'abord configurer le stockage d'identifiants sécurisés.

1. Appuyez sur ACCUEIL > MENU, appuyez sur **Paramètres > Sécurité**, puis appuyez sur **Configurer le mot de passe**.
2. Entrez un nouveau mot de passe (au moins 8 caractères sans aucun espace) pour le stockage d'identifiants, faites défiler vers le bas et confirmez le mot de passe puis appuyez sur OK.
3. Cochez la case **Utiliser des identifiants sécurisés**.

Vous pouvez alors télécharger et installer les certificats nécessaires pour accéder à votre réseau local. Votre administrateur réseau vous expliquera comment procéder.

### Ajouter une connexion VPN

1. Appuyez sur ACCUEIL > MENU, puis appuyez sur **Paramètres > Sans fil et réseaux > Paramètres VPN**.
2. Appuyez sur **Ajouter un VPN**, puis sur le VPN à ajouter.
3. Appuyez sur les paramètres VPN et configurez-les suivant les informations de sécurité données par votre administrateur réseau.
4. Une fois terminé, appuyez sur MENU, puis sur **Enregistrer**.

Le VPN est ajouté à la section VPN de l'écran Paramètres VPN.

## Connexion à un VPN

1. Appuyez sur ACCUEIL > MENU, puis appuyez sur Paramètres > Sans fil et réseaux > Paramètres VPN.
2. Dans la section VPN, appuyez sur le VPN auquel vous souhaitez vous connecter.
3. Quand vous y êtes invité, entrez vos identifiants de connexion, puis appuyez sur Connexion.  
Quand vous êtes connecté, l'icône VPN connecté  s'affiche dans la zone de notification de la barre de titre.
4. Ouvrez le navigateur Web pour accéder aux ressources telles que les sites intranet sur votre réseau d'entreprise. Voir « Utiliser le navigateur Web de votre téléphone » pour en savoir plus.

## Déconnexion d'un VPN

1. Appuyez ou maintenez la barre de titre, et faites glisser votre doigt vers le bas pour ouvrir le panneau Notifications.
2. Appuyez sur la connexion VPN pour revenir aux paramètres VPN, et appuyez sur la connexion VPN pour la déconnecter.

Une fois votre téléphone déconnecté du VPN, l'icône de VPN déconnecté  apparaît dans la zone de notification de la barre de titre.

## Utiliser le navigateur Web de votre téléphone

Ouvrez le navigateur Web pour commencer à surfer sur le Web. Le navigateur est complètement optimisé et propose des fonctionnalités avancées permettant d'apprécier la navigation Internet sur votre téléphone.



Vous avez besoin d'une connexion de données ou Wi-Fi active pour accéder à Internet.

### Ouvrir le navigateur

Faites l'une des choses suivantes :

- Appuyez sur ACCUEIL, puis sur **Internet**.
- Appuyez sur ACCUEIL, puis sur  > **Internet**.

### Aller à une page Web

1. Sur l'écran de navigation, appuyez sur MENU, puis sur le champ URL en haut de l'écran.
2. Entrez l'adresse de la page Web en utilisant le clavier. En même temps que vous entrez l'adresse, les adresses de pages Web correspondantes apparaissent sur l'écran. Appuyez sur une adresse pour aller directement à cette page Web ou continuez à entrer l'adresse de la page Web.

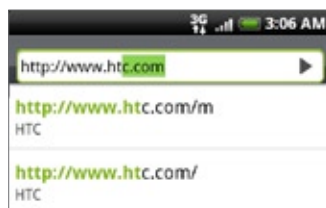

3. Appuyez sur la touche Entrée  sur le clavier à l'écran.

### Configurer votre page d'accueil

1. Appuyez sur ACCUEIL, puis sur  > **Internet**.
2. Appuyez MENU et puis sur **Plus** > **Paramètres** > **Configurer la page d'accueil**.
3. Dans l'écran Configurer la page d'accueil, sélectionnez la page d'accueil à utiliser.

### Changer l'orientation de l'écran

Le téléphone change automatiquement l'orientation de l'écran selon la manière dont vous tenez le téléphone.



La case **Orientation** dans **ACCUEIL** > **MENU** > **Paramètres** > **Sons et affichage** doit être cochée pour que l'orientation de l'écran change automatiquement.

## Parcourir les versions complètes de tous les sites Web

Certains sites Web affichent une version mobile de leurs pages pour les navigateurs de téléphone. Vous pouvez choisir d'afficher la version complète de toutes les pages, même pour ces sites.

1. Appuyez sur ACCUEIL, puis sur  > Internet.
2. Appuyez sur MENU, appuyez sur Plus > Paramètres, et décochez la case Vue mobile.

## Naviguer sur une page Web

Déplacez votre doigt sur l'écran ou sur la boule de commande optique pour naviguer et afficher d'autres zones de la page Web.



## Zoom avant ou arrière d'une page Web

Appuyez deux fois sur l'écran pour faire un zoom avant rapide, puis appuyez sur l'écran de nouveau deux fois pour faire un zoom arrière rapide. Vous pouvez utiliser vos doigts pour « serrer/desserrer » l'écran pour faire un zoom avant/arrière.

Utilisez votre pouce et l'index pour 'étendre' la page Web pour un zoom avant.

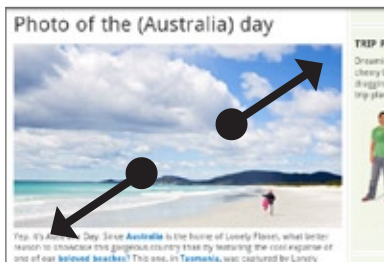

Rapprochez (zoom arrière) ou écartez (zoom avant) votre pouce et votre index sur l'écran pour utiliser la fonction de zoom.

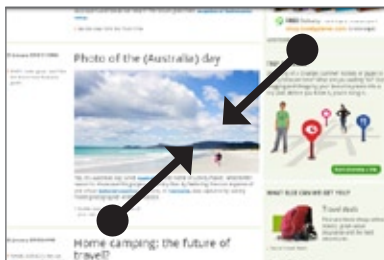

## Sélectionner un lien dans une page Web

Appuyez sur un lien avec votre doigt pour l'ouvrir, ou appuyez et restez appuyé sur un lien pour plus d'options.

Lien	Que faire
Adresse de page Web (URL)	<ul style="list-style-type: none"> <li>Appuyez sur le lien pour ouvrir la page Web.</li> <li>Appuyez et maintenez sur le lien pour ouvrir un menu qui permet d'ouvrir, de mettre en favori, de copier vers le presse-papiers ou de partager le lien via message électronique.</li> </ul>
Adresse de messagerie	<ul style="list-style-type: none"> <li>Appuyez pour envoyer un message électronique à l'adresse électronique.</li> <li>Appuyez et maintenez, puis appuyez sur Copier sur le menu pour copier l'adresse de messagerie dans le presse-papiers. Quand vous naviguez sur un numéro téléphonique ou une adresse connue, il/elle apparaît en surbrillance.</li> </ul>

Le navigateur reconnaît également certains numéros de téléphone et adresses, ce qui permet d'appeler un numéro de téléphone ou de trouver une adresse dans Google Maps™. Quand vous naviguez sur un numéro téléphonique ou une adresse connue, il/elle apparaît en surbrillance.

Lien	Que faire
Adresse de l'emplacement	Appuyez sur l'adresse pour ouvrir Google Maps et localiser l'adresse.
Numéro de téléphone	Appuyez pour ouvrir le numéroteur téléphonique pour composer le numéro.

Vous pouvez également naviguer jusqu'à un lien sur une page Web et la sélectionner en utilisant la boule de commande optique. C'est très utile pour l'affichage de texte et de liens de petite taille. Les liens sélectionnés sont mis dans un cadre de couleur.



1 Le lien est sélectionné.

2 Le lien n'est pas sélectionné

Après avoir sélectionné un lien avec la boule de commande optique, appuyez sur la boule optique pour ouvrir le lien, ou appuyez et maintenez pour plus d'options.

## Ouvrir une nouvelle fenêtre du navigateur

Ouvrez plusieurs fenêtres du navigateur pour pouvoir plus facilement aller d'un site Web à un autre. Vous pouvez ouvrir jusqu'à quatre fenêtres du navigateur.

1. Pendant la consultation d'une page Web, appuyez sur MENU puis sur **Windows**.
2. Appuyez sur le bouton « + ».

Une nouvelle fenêtre du navigateur s'ouvre et va à la page d'accueil définie.

## Commuter entre les fenêtres du navigateur

1. Pendant la consultation d'une page Web, appuyez sur MENU puis sur **Windows**.
2. Sélectionnez la fenêtre du navigateur à afficher en déplaçant votre doigt sur l'écran de la droite vers la gauche.

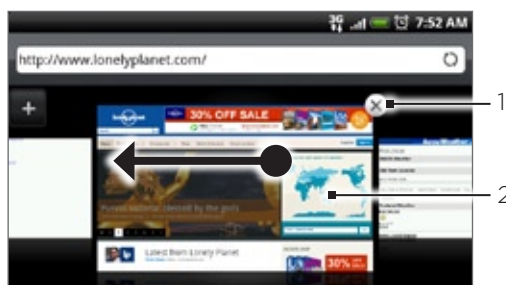

- 
- 1 Appuyez pour fermer la page Web.
  - 2 Appuyez pour afficher la page Web en plein écran.
- 

## Rechercher du texte dans une page Web

1. Lors de l'affichage d'une page Web, appuyez MENU, puis appuyez sur **Plus > Rechercher sur la page**.
2. Entrez l'élément de la recherche. En même temps que vous entrez les caractères, les caractères correspondants seront en surbrillance en vert. Appuyez sur la flèche gauche ou droite pour aller à l'élément correspondant précédent ou suivant.

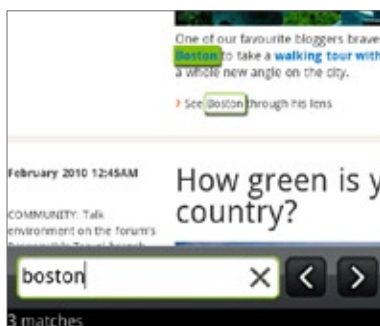



## Télécharger des applications sur le Web

Avant de télécharger les applications Web, activez d'abord le téléchargement à partir des paramètres du téléphone.

1. Appuyez sur **ACCUEIL > MENU**, puis appuyez sur **Paramètres > Applications**.
2. Cochez la case **Sources inconnues**.

3. Quand la boîte de dialogue Attention s'ouvre, appuyez sur OK.

 Toutes les applications téléchargées sont enregistrées dans la carte de stockage. Avant de télécharger les applications sur le Web, assurez-vous d'avoir installé une carte de stockage sur votre téléphone. Pour en savoir plus sur l'installation de la carte de stockage, voir le chapitre Les bases.

 Les applications téléchargées sur le Web peuvent provenir de sources inconnues. Pour protéger votre téléphone et vos données personnelles, ne téléchargez les applications que de sources de confiance telles que Android Market. Pour en savoir plus, voir « Rechercher et installer les applications de Android Market » dans le chapitre Plus d'applications.

### Afficher vos téléchargements

Pendant la consultation d'une page Web, appuyez sur MENU puis sur Plus > Téléchargements.

## Copier du texte, rechercher des informations, et partager

Vous pouvez sélectionner du texte puis :

- Copiez-le.
- Recherchez-le sur Wikipedia ou le dictionnaire de Google.
- Faites traduire le texte avec le traducteur de Google.
- Partagez le texte dans un nouvel email, texte, ou message multimédia ou dans la mise à jour de vos statuts sur un réseau social.

### Sélectionner du texte

1. Appuyez et restez appuyé sur un mot.

 Pour sélectionner un texte dans un lien, appuyez et restez appuyé sur le lien, puis appuyez sur Copier le texte.

2. Glissez les marqueurs de début et de fin pour mettre en surbrillance le texte à sélectionner.



---

1 Appuyez pour copier, rechercher/traduire, ou partager le texte.

---

2 Marqueurs de début et de fin. Glissez les marqueurs pour augmenter/diminuer la zone de sélection du texte.

---





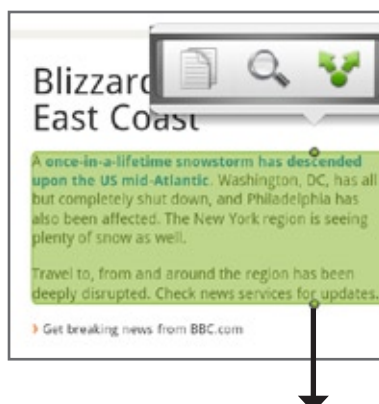

Si vous sélectionnez un bloc de texte plus large, l'apparence des marqueurs change. Glissez ces marqueurs vers le haut/bas pour sélectionner plusieurs paragraphes ou textes.



### Copier et coller du texte

1. Après avoir sélectionné le texte à copier, appuyez sur . Le texte sélectionné est alors copié dans le presse-papiers.
2. Dans un champ de saisie de texte (ex : lors de la composition d'un message), appuyez et restez appuyé sur l'emplacement où vous souhaitez coller le texte.
3. Appuyez sur **Coller**.

### Rechercher ou traduire du texte

1. Après avoir sélectionné le texte à rechercher ou traduire, appuyez sur .
2. Appuyez sur l'un des onglets suivants :
  -  **Wikipedia**. Pour rechercher des informations sur Wikipedia en fonction du texte sélectionné.
  -  **Google Traduction**. Pour traduire le texte dans une autre langue.
  -  **Dictionnaire Google**. Pour rechercher le texte sélectionné dans le dictionnaire.

### Coller du texte dans un nouveau message ou une mise à jour du statut d'un réseau social

1. Après avoir sélectionné le texte à partager, appuyez sur .
2. Sélectionnez une option pour coller le texte sélectionné dans un nouvel email, texte ou message multimédia ou dans votre mise à jour de statut d'un réseau social comme Twitter. Voir les chapitres Email, Messages, Social pour en savoir plus.



### Afficher les favoris et les pages consultées précédemment

Vous pouvez stocker autant de favoris que vous le souhaitez sur votre téléphone. Vous pouvez également accéder à l'Historique des sites visités, ou afficher rapidement les pages consultées fréquemment.



### Mise en signet de page Web

1. Lors de l'affichage d'une page Web, appuyez sur MENU, puis appuyez sur **Ajouter un favori**. L'écran Nouveau favori s'ouvre.
2. Modifiez le nom du signet le cas échéant, puis appuyez sur **Terminé**.



### Ouvrir un favori

1. Appuyez sur ACCUEIL, puis sur  > Internet.
2. Appuyez sur MENU, puis appuyez sur Naviguer.
3. Sur l'onglet Favoris , naviguez jusqu'au favori à ouvrir, puis appuyez dessus.



### Modifier un favori

1. Appuyez sur ACCUEIL, puis sur  > Internet.
2. Appuyez sur MENU, puis appuyez sur Naviguer.
3. Sur l'onglet Favoris , appuyez sur MENU puis sur **Modifier**.
4. Appuyez sur le favori à modifier.
5. Entrez vos modifications et appuyez sur OK.



### Afficher une page consultée précédemment

1. Appuyez sur ACCUEIL, puis sur  > Internet.
2. Appuyez sur MENU, puis appuyez sur Naviguer.
3. Sur l'onglet Historique , naviguez jusqu'à la page à afficher puis appuyez dessus.



### Effacer la liste des pages consultées précédemment

1. Appuyez sur ACCUEIL, puis sur  > Internet.
2. Appuyez sur MENU, puis appuyez sur Naviguer.
3. Sur l'onglet Historique , appuyez sur MENU, puis sur **Effacer l'historique**.



### Afficher une page souvent visitée

1. Appuyez sur ACCUEIL, puis sur  > Internet.
2. Appuyez sur MENU, puis appuyez sur Naviguer.
3. Sur l'onglet Les + visités , naviguez jusqu'à la page à afficher puis appuyez dessus.

### Effacer la liste des pages les plus visitées

1. Appuyez sur ACCUEIL, puis sur  > Internet.
2. Appuyez sur MENU, puis appuyez sur Naviguer.
3. Sur l'onglet Plus visité , appuyez sur MENU, puis sur **Effacer tout**.

### Modifier l'affichage des favoris ou des pages les plus visitées

1. Appuyez sur ACCUEIL, puis sur  > Internet.
2. Appuyez sur MENU, puis appuyez sur Naviguer.
3. Sur l'onglet Favoris  ou sur l'onglet Plus visité , appuyez sur MENU, puis sur **Miniatures**, **Liste**, or **Grille** pour changer la vue. Par exemple, si vous êtes en vue Miniatures et que vous voulez afficher les favoris dans une grille, appuyez sur MENU > **Liste**, puis appuyez sur MENU > **Grille**.

## Configurer les options du navigateur

Personnalisez le navigateur Web suivant votre style. Définissez les options d'affichage, de confidentialité et de sécurité lors de l'utilisation du Navigateur.

1. Appuyez sur ACCUEIL, puis sur  > Internet.
2. Appuyez MENU, puis appuyez sur Plus > Paramètres.

## Utiliser votre téléphone comme un modem (fonction modem)

---

Allez en ligne avec votre ordinateur portable ou de bureau à tout moment, en utilisant la connexion de données de votre téléphone. Pour en savoir plus sur la configuration et l'utilisation de la connexion de données, voir « Connexion de données » précédemment dans ce chapitre.



- Vous devez installer HTC Sync avant de pouvoir utiliser votre téléphone comme modem. Voir « Utiliser HTC Sync » dans le chapitre Synchronisation pour en savoir plus.
  - Une carte SIM doit être installée dans votre téléphone pour l'utiliser comme un modem pour l'ordinateur.
1. Assurez-vous que la connexion de données de votre téléphone est activée. Voir « Activer ou désactiver la connexion de données » précédemment dans ce chapitre pour apprendre à activer la connexion de données du téléphone.
  2. Connectez le téléphone à l'ordinateur en utilisant le câble USB fourni.
  3. Sur l'écran Connecter au PC, sélectionnez **Partage Internet**, puis appuyez sur **Terminé**.

Quand vous utilisez votre téléphone comme un modem, la fonction de stockage massif USB est désactivée, et vous ne pouvez pas utiliser HTC Sync.

# Bluetooth

## Utiliser le Bluetooth

---

Bluetooth est une technologie de communications sans fil de courte portée qui permet aux périphériques Bluetooth d'échanger des informations sur une distance d'environ huit mètres sans connexion physique.



Vous désirez peut-être désactiver Bluetooth par moments pour économiser l'énergie de la batterie ou dans des situations où il est interdit d'utiliser un appareil sans fil, telles qu'à bord d'un avion et dans des hôpitaux.

### Allumer/éteindre le Bluetooth

1. Appuyez sur **ACCUEIL > MENU**, puis appuyez sur **Paramètres > Sans fil et réseaux**.
2. Cochez/décochez la case **Bluetooth**.

Une manière plus simple d'allumer/éteindre le Bluetooth est d'utiliser le widget Bluetooth sur l'écran d'accueil. Pour l'ajout de widget sur l'écran d'accueil, voir « Ajouter un widget sur votre écran d'accueil » dans le chapitre Personnalisation.

### Changer le nom du téléphone

Le nom du téléphone permet de vous identifier auprès des autres appareils.

1. Appuyez sur **ACCUEIL > MENU**, puis appuyez sur **Paramètres > Sans fil et réseaux**.
2. Si la case **Bluetooth** n'est pas cochée, sélectionnez-la pour activer le Bluetooth.
3. Appuyez sur **Paramètres Bluetooth > Nom de l'appareil**.
4. Entrez le nom pour votre téléphone dans la boîte de dialogue, puis appuyez sur **OK**.

## Connecter un casque Bluetooth ou un kit de voiture

---

Utilisez un casque Bluetooth ou un kit de voiture pour écouter de la musique avec un casque stéréo Bluetooth ou pour des appels téléphoniques mains-libres. C'est la même procédure pour configurer le son stéréo et la fonction mains-libres.

Pour écouter de la musique avec un casque ou un kit de voiture, le casque ou le kit de voiture doivent prendre en charge le profil A2DP.

1. Appuyez sur ACCUEIL > MENU, puis appuyez sur **Paramètres > Sans fil et réseaux > Paramètres Bluetooth**.
2. Si le Bluetooth n'est pas activé, cochez la case **Bluetooth** pour l'activer.
3. Assurez-vous que le casque est identifiable pour que votre téléphone trouve le casque. Référez-vous aux instructions fournies avec le casque pour la configuration en mode identifiable.
4. Appuyez sur **Recherche d'appareils**. Votre téléphone commencera à rechercher les appareils Bluetooth à proximité.
5. Quand vous voyez le nom de votre casque s'afficher dans la section des appareils Bluetooth, appuyez sur le nom. Votre téléphone essaie alors de s'appairer automatiquement avec le casque.
6. Si l'appairage automatique échoue, entrez le code d'accès fourni avec votre casque.

L'état de l'appairage et de la connexion apparaît en dessous du nom du casque mains-libres ou du kit de voiture dans la liste des périphériques Bluetooth. Quand le casque Bluetooth ou le kit de voiture est connecté à votre téléphone, l'icône Bluetooth connecté  s'affiche dans la barre d'état. Selon le type de casque ou de kit de voiture connecté, utilisez l'un ou l'autre pour écouter de la musique et/ou gérer vos appels téléphoniques.

### Reconnecter un casque ou un kit de voiture

Quand le casque a été appairé avec votre téléphone, la reconnexion est automatique. Il suffit d'activer d'abord le Bluetooth sur votre téléphone, puis d'allumer le casque. Cependant, la reconnexion sera parfois manuelle, par exemple si vous avez utilisé votre casque avec un autre appareil Bluetooth.

1. Appuyez sur ACCUEIL > MENU, puis appuyez sur **Paramètres > Sans fil et réseaux > Paramètres Bluetooth**.
2. Si le Bluetooth n'est pas activé, cochez la case **Bluetooth** pour l'activer.
3. Assurez-vous que le casque est identifiable.
4. Appuyez sur le nom du casque dans la section des périphériques Bluetooth.
5. Un code d'accès vous sera demandé, essayez 0000 ou 1234, ou consultez la documentation du casque/kit de voiture pour trouver le code d'accès.

Si la reconnexion au casque ou au kit de voiture ne fonctionne toujours pas, suivez les instructions dans « Suppression d'appairage d'un périphérique Bluetooth » dans ce chapitre, puis suivez les instructions dans « Connecter un casque Bluetooth ou un kit de voiture » ci-dessus.

## Déconnexion ou suppression d'appairage d'un périphérique Bluetooth

---

### Déconnecter un périphérique Bluetooth

1. Appuyez sur ACCUEIL > MENU, puis appuyez sur Paramètres > Sans fil et réseaux > Paramètres Bluetooth.
2. Dans la section des périphériques Bluetooth, appuyez et restez appuyé sur le périphérique à déconnecter.
3. Appuyez sur Déconnecter.

### Supprimer l'appairage d'un périphérique Bluetooth

Il est possible de supprimer le lien d'appairage entre votre téléphone et un autre appareil Bluetooth. Lors de la reconnexion à l'autre appareil, vous devrez ressaisir ou confirmer de nouveau le code d'accès.

1. Appuyez sur ACCUEIL > MENU, puis appuyez sur Paramètres > Sans fil et réseaux > Paramètres Bluetooth.
2. Dans la section des périphériques Bluetooth, appuyez et restez appuyé sur le périphérique à déconnecter.
3. Appuyez sur Dissocier.







# Envoi et réception d'informations en utilisant le Bluetooth

---

Vous pouvez utiliser le Bluetooth pour transférer des informations entre votre téléphone et un autre appareil Bluetooth tel qu'un téléphone ou un ordinateur portable. Lors du premier transfert, vous devez saisir ou confirmer le code d'accès de sécurité. Votre téléphone et l'autre appareil sont alors appairés, et vous n'aurez pas besoin d'échanger des codes d'accès pour le transfert d'informations ultérieur.

## Envoi d'informations de votre téléphone vers un autre appareil

Vous pouvez envoyer les types d'information suivants en fonction de l'appareil que vous envoyez :

- Images et vidéos
  - Événements de l'agenda
  - Contacts
  - Fichiers audio
1. Configurer l'appareil de réception en mode identifiable. Vous pouvez également le configurer sur « Recevoir des faisceaux » ou « Recevoir des fichiers ». Concernant la réception d'informations à travers le Bluetooth, référez-vous à la documentation de l'appareil.
  2. Sur le téléphone, ouvrez l'application contenant des informations ou des fichiers à envoyer. Par exemple, pour transférer une photo, appuyez sur ACCUEIL, puis appuyez sur  Photos.
  3. Suivez les étapes en fonction du type d'élément à envoyer :
    - **Photo ou vidéo** (dans Appareil photo). Après avoir capturé une photo, sur l'écran d'aperçu, appuyez sur le bouton Partage , puis appuyez sur **Bluetooth**.
    - **Photos and vidéos** (dans Photos). Sur l'onglet Albums , choisissez un album. Appuyez sur le bouton Partager , appuyez sur **Bluetooth**, sélectionnez les éléments à partager, puis appuyez sur **Suivant**.
    - **Événements de l'agenda**. Dans la vue du jour, vue de l'agenda, ou vue de la semaine, appuyez et restez appuyé sur l'événement, puis appuyez sur **Partager vCalendar > Bluetooth**.
    - **Contact**. Sur Tous les onglet de l'écran Contacts , appuyez et restez appuyé sur un contact, puis appuyez sur **Envoyer le contact en vCard**. Appuyez sur l'icône de la flèche vers le bas, puis sélectionnez **Bluetooth** dans la liste affichée.
    - **Morceau de musique**. Avec le morceau affiché sur l'écran Lecture en cours, appuyez sur MENU, puis appuyez sur **Partager > Bluetooth**.
    - **Enregistrement vocal**. Sur l'écran Magnétophone, appuyez sur le bouton Partager , puis appuyez sur **Bluetooth**.
  4. S'il vous est demandé d'activer le Bluetooth, appuyez sur Oui.
  5. Entrez le nom de l'appareil de réception.

6. Si on vous le demande, acceptez la connexion sur l'appareil de réception, et entrez le même code d'accès sur votre téléphone et sur l'autre appareil, ou confirmez le code généré automatiquement.
7. Sur l'appareil de réception, acceptez le fichier.

L'emplacement des informations enregistrées dépend du type d'informations et de l'appareil de réception :

- Si vous envoyez un événement de l'agenda ou un contact, il est ajouté directement à l'application correspondante sur l'appareil de réception. Par exemple, si vous envoyez un événement du calendrier à un téléphone compatible, l'événement s'affiche dans l'agenda de ce téléphone.
- Si vous envoyez un autre type de fichier à un ordinateur Windows, il est enregistré dans le dossier Bluetooth Exchange dans vos dossiers de documents personnels.  
Dans Windows XP, le chemin est : C:\Documents and Settings\[votre nom d'utilisateur]\Mes Documents\Bluetooth Exchange  
Dans Windows Vista, le chemin est: C:\Users\[votre nom d'utilisateur]\Documents
- Si vous envoyez un fichier vers un autre appareil, l'emplacement enregistré dépend du type de fichier. Par exemple, si vous envoyez un fichier image vers un autre téléphone portable, il sera enregistré dans un dossier nommé « Images ».

## Réception d'informations provenant d'un autre appareil

Votre appareil peut recevoir une grande variété de formats de fichier avec le Bluetooth, y compris des photos, morceaux de musique, et documents (ex : PDF).

Pour recevoir des fichiers d'un autre appareil, installez une carte SD dans votre téléphone.

1. Appuyez sur ACCUEIL > MENU, puis appuyez sur **Paramètres > Sans fil et réseaux > Paramètres Bluetooth**.
2. Si le Bluetooth n'est pas activé, cochez la case Bluetooth pour l'activer.
3. Cochez la case **Identifiable**.
4. Sur l'appareil d'envoi, envoyez un ou plusieurs fichiers vers votre téléphone. Concernant l'envoi d'informations à travers le Bluetooth, réérez-vous à la documentation de l'appareil.
5. Si on vous le demande, entrez le code d'accès à la fois sur votre téléphone et sur l'autre appareil, ou confirmez le code d'accès généré automatiquement. Une demande d'authentification Bluetooth s'affiche sur votre téléphone.
6. Par la suite, pour recevoir automatiquement des fichiers de l'appareil d'envoi, cochez la case **Toujours faire confiance à l'appareil**.
7. Appuyez sur **OK**.
8. Quand votre téléphone reçoit une demande de transfert de fichier, faites défiler vers le bas le panneau des notifications, et appuyez sur **Accepter**.
9. Lorsqu'un fichier est transféré, une notification s'affiche. Pour ouvrir le fichier, faites défiler le panneau des notifications, et appuyez sur la notification correspondante.



Lorsque vous ouvrez un fichier reçu, l'étape suivante dépend du format de fichier :

- Les fichiers multimédia et les documents s'ouvrent généralement avec l'application compatible. Par exemple, si vous ouvrez un fichier audio, la lecture commencera dans l'application Musique.
- Pour un fichier vCalendar, sélectionnez l'agenda de destination, puis appuyez sur Importer. Le vCalendar s'ajoute à vos Événements de l'agenda. Pour en savoir plus à propos de l'agenda, voir le chapitre Agenda.
- Pour un fichier de contact vCard, s'il y a plusieurs fichiers vCard sur votre carte de stockage, choisissez d'en importer un ou plusieurs, ou de tous les importer dans votre liste de contacts.

### Ajout d'un dossier reçu par Bluetooth dans l'écran d'accueil

Vous pouvez ajouter un dossier à l'écran d'accueil qui affiche tous les fichiers reçus par Bluetooth.

1. Appuyez sur ACCUEIL, puis appuyez sur .
2. Dans Ajouter à l'écran d'accueil, appuyez sur Dossier > Bluetooth reçus.
3. Appuyez et restez appuyé sur l'icône des dossiers reçus par Bluetooth, et déplacez-la dans l'écran d'accueil.

Pour afficher le contenu du dossier, appuyez sur l'icône du dossier. Pour ouvrir un fichier, appuyez sur le nom du fichier.

# Appareil photo

## Bases de l'appareil photo

---

Si vous voyagez pour les affaires ou pour le plaisir, vous pouvez prendre des photos et enregistrer des vidéos grâce à l'appareil photo de votre téléphone.



Insérez votre carte microSD avant d'utiliser l'appareil photo de votre téléphone. Les photos/vidéos capturées par l'appareil photo seront stockées dans votre carte microSD.

Si vous n'avez pas déjà inséré votre carte microSD dans votre téléphone, suivez les étapes de « Installation de la carte de stockage » dans le chapitre Les bases pour l'installer.

- Pour ouvrir l'application en mode photo et prendre des photos, appuyez sur ACCUEIL puis sur **Appareil photo**.
- Pour ouvrir l'application directement en mode vidéo et commencer immédiatement l'enregistrement vidéos, appuyez sur ACCUEIL, appuyez sur , puis sur **Caméscope**.

## Écran du viseur

L'appareil photo s'affiche uniquement en vue paysage. Les commandes suivantes sont disponibles sur l'écran du viseur :



---

### 1 Onglet Menu

Appuyez pour ouvrir le panneau de menu et modifiez les paramètres de l'appareil photo. Voir « Changer les paramètres de l'appareil photo » pour en savoir plus.

---

### 2 Bouton Afficher

Appuyez pour ouvrir l'application Photos afin de parcourir et d'afficher les photos/vidéos dans votre carte de stockage. Voir le chapitre Photos pour en savoir plus.

---

### 3 Indicateur de mise au point auto

Lorsque vous pointez l'appareil photo sur un sujet ou un endroit différent, l'écran affiche l'indicateur de mise au point automatique au centre pendant que l'appareil photo se règle sur cette zone. Si vous appuyez sur une autre zone de l'écran, l'indicateur se déplacera et l'appareil photo se règle sur cette zone.

---

### 4 Bouton Zoom

Appuyez pour afficher/masquer la barre de zoom à l'écran. Voir « Zoom » pour en savoir plus.

---

### 5 Bouton Flash

Appuyez pour basculer entre les différents modes flash de l'appareil photo.

---

## Utilisation de la boule de commande optique comme déclencheur de l'obturateur

La boule de commande optique sert de déclencheur de l'obturateur pour l'appareil photo. Appuyez sur la boule de commande optique pour prendre une photo ou enregistrer une vidéo. Appuyez de nouveau pour arrêter la capture vidéo.

### Écran de confirmation

Après une capture de photo/vidéo, l'écran de confirmation affiche la photo ou la première image de la vidéo que vous venez de capturer. Utilisez les boutons à l'écran pour supprimer une photo/vidéo, pour les visualiser, ou les partager.



Précédent

Pour revenir à l'écran du viseur.



Supprimer

Pour supprimer l'image ou la vidéo capturée.



Partager

Pour envoyer une photo/vidéo vers un autre téléphone ou votre ordinateur en utilisant le Bluetooth, l'envoyer par email, ou sélectionner un réseau social où vous voulez la charger.



Afficher

Ouvrez et utilisez l'application Photos pour afficher la photo/video capturée, faire pivoter votre photo, etc. Voir le chapitre Photos pour en savoir plus.

## Zoom

Avant de capturer une photo/vidéo, utilisez d'abord la barre de zoom pour zoomer avant/ arrière sur votre sujet.



1. Pour afficher la barre de zoom à l'écran, appuyez sur le bouton **Zoom** . Vous pouvez également faire glisser votre doigt vers le haut/bas sur l'écran du viseur.

Lorsque la barre de zoom s'affiche sur l'écran du viseur, vous verrez également le nombre de photo restante ou la durée d'enregistrement restante en haut à droite de l'écran.

2. Vous pouvez faire ce qui suit :

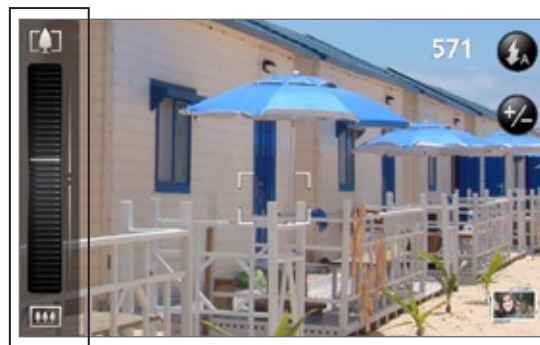
- Pour zoomer avant/arrière lentement, passez votre doigt vers le haut/bas sur l'écran du viseur. Vous pouvez également glisser votre doigt à travers la barre de zoom.



- Appuyez sur  pour zoomer au maximum.
  - Appuyez sur  pour revenir à la taille normale.
3. Une fois que vous avez terminé, attendez quelques secondes que la barre de zoom disparaissent automatiquement de l'écran. Vous pouvez également appuyez de nouveau sur le bouton **Zoom** ou appuyez sur l'écran du viseur pour le masquer.

## Prendre une photo

1. Appuyez ACCUEIL, puis appuyez sur **Appareil photo**.
2. Avant de prendre la photo, faites un zoom avant sur votre sujet. Voir « Zoom » pour savoir utiliser la barre de zoom à l'écran.
3. Sur l'écran du viseur, appuyez sur le bouton **Flash** de manière répétée pour sélectionner un mode flash qui dépend des conditions d'éclairage :
  -  Flash auto
  -  Flash activé
  -  Flash désactivé
4. Cadrez votre sujet sur l'écran du viseur.
5. Laissez la mise au point automatique au centre de l'écran, ou touchez une autre zone de l'écran à mettre au point.
6. Appuyez sur la boule de commande optique pour prendre la photo.
7. Choisissez ce que vous souhaitez faire de la photo prise. Voir « Écran de confirmation » pour en savoir plus.

### Le flash de l'appareil photo ne se déclenche pas?

L'utilisation du flash nécessite trop d'énergie de la batterie. Pour économiser l'énergie de la batterie, l'appareil photo désactive le flash (même lorsque vous êtes en mode **Flash auto** ou **Flash activé**) dans les cas suivants:

#### **Vous recevez un appel entrant**

Le flash sera désactivé temporairement quand vous recevez un appel entrant. Après avoir terminé un appel, vous pouvez utiliser de nouveau le flash.

Si vous êtes en mode **Flash activé**, il se réactive une fois que vous avez terminé l'appel.

#### **Le niveau de la batterie atteint 15% ou inférieur**

Rechargez la batterie pour que l'appareil photo ait suffisamment d'énergie pour utiliser le flash.

#### **Des températures froides réduisent les performances de la batterie, ce qui affecte le fonctionnement du flash**

Pour garantir que l'autonomie de la batterie est suffisante pour déclencher le flash, gardez votre téléphone au chaud. Quand il n'est pas utilisé, mettez le téléphone à l'intérieur de votre veste pour le garder au chaud, et évitez les changements soudains de température qui affectent les performances de la batterie.

## Détection de visage

Lors d'une prise de photo, pendant la mise au point de l'appareil photo, il peut reconnaître automatiquement les visages et régler la mise au point.



La détection de visage ne fonctionne pas en mode vidéo.

## Enregistrer une vidéo

---

1. Appuyez sur ACCUEIL, appuyez sur , puis sur Caméscope.
2. Avant d'enregistrer une vidéo, faites d'abord un zoom avant sur votre sujet. Voir « Zoom » pour savoir utiliser la barre de zoom à l'écran.
3. Cadrez votre sujet sur l'écran.
4. Laissez la mise au point automatique au centre de l'écran, ou touchez une autre zone de l'écran à mettre au point.
5. Appuyez sur le bouton de la boule de commande pour commencer la capture vidéo.

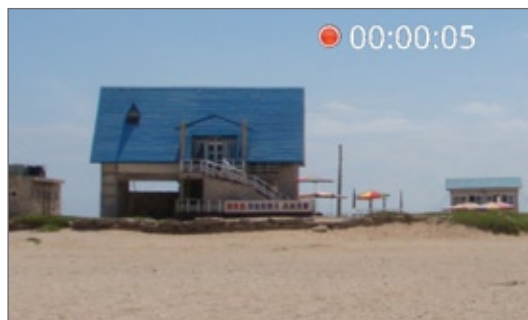

6. Pour arrêter la capture, appuyez de nouveau sur la boule de commande optique.
7. Choisissez ce que vous souhaitez faire de la vidéo enregistrée. Voir « Écran de confirmation » pour en savoir plus.

# Paramètres de l'appareil photo

Ouvrez le panneau du menu pour changer les paramètres de base de l'appareil photo et accéder à plus de paramètres. Vous pouvez également commuter entre les modes photo et vidéo.

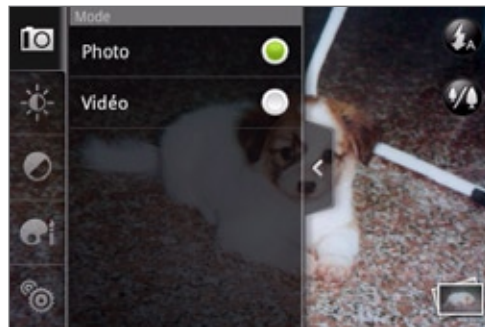

## Changer les paramètres de base

1. Sur l'écran du viseur, appuyez sur  pour ouvrir le panneau du menu.
2. Pour changer les paramètres de base de l'appareil photo, appuyez sur l'une des icônes dans le panneau du menu :

### Exposition

La barre Luminosité permet de régler le niveau de la luminosité. Faites glisser votre doigt vers le haut/bas sur la barre Luminosité pour augmenter/diminuer la luminosité.



### Propriétés de l'image

Faites glisser votre doigt sur chaque curseur pour régler le contraste, la saturation, et la netteté.

### Effet

Vous pouvez appliquer un effet spécial sur les photos/vidéos que vous allez capturer. Faites défiler le menu Effet et choisissez parmi les effets sépia, solariser, postériser, etc.

## Changer les paramètres avancés

1. Sur l'écran du viseur, appuyez sur  pour ouvrir le panneau du menu.
2. Appuyez sur  dans le panneau du menu pour afficher le menu Paramètres et accéder à plus de paramètres pour l'appareil photo. Les paramètres modifiables dans le menu des paramètres sont :

### Balance des blancs

La balance des blancs permet à l'appareil photo de capturer les couleurs de manière plus précise en s'adaptant aux conditions d'éclairage. Les paramètres de la balance des blancs sont : Auto, Incandescent, Fluorescent, Lumière du jour, et Nuageux.

### ISO (mode photo uniquement)

Vous pouvez choisir un niveau ISO ou le mettre sur Auto. Des valeurs ISO plus élevées conviennent mieux à la prise de photos dans des conditions de faible éclairage.

### Résolution

Sélectionnez une résolution photo/vidéo pour la capture.

### Écran large (mode photo uniquement)

Lorsque cette case est cochée (défaut), les résolutions photo disponibles sont au rapport 5:3 et vous pouvez utiliser tout l'écran du viseur pour cadrer votre sujet. Si les résolutions photo disponibles ne sont pas sélectionnées, alors elles sont au rapport 4:3.

### Qualité (mode photo uniquement)

Pour sélectionner le niveau de qualité pour la capture de photos.

### Retardateur (mode photo uniquement)

Pour prendre un autoportrait ou une photo de groupe, configurez le minuteur sur 2 ou 10 secondes.

### Géomarquer les photos (mode photo uniquement)

Cochez cette case pour stocker les coordonnées GPS dans vos photos.

### Longueur d'enregistrement (mode vidéo uniquement)

Pour configurer la durée ou la taille maximale du fichier de l'enregistrement vidéo.

### Enregistrer avec audio (mode vidéo uniquement)

Cochez ou décochez la case si vous voulez enregistrer le son avec la vidéo.

### Mode de mesure

Pour définir comment l'appareil photo mesure la quantité de lumière pour calculer la meilleure exposition :

- Le mode Point permet à l'appareil photo de mesurer la lumière autour du point focal.
- Le mode Zone centrale permet à l'appareil photo de mesurer la lumière au centre.
- Le mode Moyenne permet à l'appareil photo de mesurer la lumière dans toute l'image.

### Durée de la confirmation

Configurez l'heure d'une photo/vidéo à afficher sur l'écran de confirmation avant que l'appareil photo revienne à l'écran du viseur.

### Ajustement du scintillement

Lors de la prise de photo en intérieur avec une lumière fluorescente, gardez ce paramètre sur Auto ou changez-le à la fréquence adéquate (50Hz ou 60Hz) de votre pays pour réduire les scintillements.

### Mise au point auto

Cette option active ou désactive la mise au point automatique. La mise automatique est activée par défaut.

### Détection de visage (mode photo uniquement)

Cette option permet à l'appareil photo de détecter et de régler la mise au point sur les visages. La détection du visage se désactivera si vous désactivez la mise au point auto.



**Son du déclencheur**

Cochez ou décochez cette case pour qu'un son soit émis quand vous appuyez sur le déclencheur d'obturation.

**Horodatage (mode photo uniquement)**

Cochez cette case pour ajouter la date et l'heure sur les photos capturées.

**Grille (mode photo uniquement)**

Cochez cette case pour afficher une grille sur l'écran du viseur afin de cadrer et centrer facilement votre sujet avant de prendre une photo.

**Réinitialiser à défaut**

Appuyez pour réinitialiser l'appareil photo aux paramètres par défaut.

# Photos

## À propos de l'application Photos

---

En utilisant l'application **Photos**, vous pouvez regarder des photos et des vidéos capturées avec l'appareil photo du téléphone, téléchargées, ou copiées dans votre carte de stockage. Vous pouvez également regarder vos photos et celles de vos amis qui sont sur les réseaux sociaux (Facebook et Flickr uniquement).

Pour les photos qui sont dans votre carte de stockage, vous pouvez les éditer (rotation, découpage, etc.) Vous pouvez également utiliser une photo pour votre photo de contact ou papier peint et partager les photos avec vos amis.

## Sélectionner un album

---

Pour ouvrir l'application Photos, appuyez sur ACCUEIL, appuyez sur , puis sur **Photos**.

L'application Photos s'ouvre dans l'écran Albums où vos photos et vidéos sont organisées par albums.

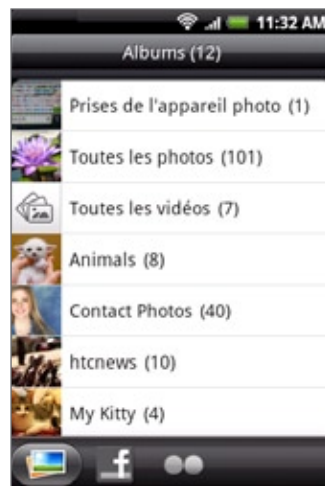

Voici les albums prédéfinis :

- **Prises de l'appareil photo** vous permet de regarder les photos et vidéos stockées dans le dossier de l'appareil photo.
- Les photos et les vidéos définies comme vos favoris seront regroupées dans **Mes favoris**.
- **Toutes les photos** vous permet de regarder toutes les photos stockées dans tous les dossiers de la carte de stockage.
- **Toutes les vidéos** vous permet de regarder toutes les vidéos stockées dans tous les dossiers de la carte de stockage.
- **Tous les téléchargements** vous permet de regarder les photos et les vidéos que vous avez téléchargées.

Les dossiers dans votre carte de stockage contenant des photos et des vidéos seront également traités comme des albums et seront listés en dessous des albums prédéfinis. Les noms actuels de dossiers seront utilisés comme noms d'album.

Appuyez simplement sur un album pour regarder les photos et/ou vidéos dans cet album.



S'il y a des photos ou des vidéos à la racine de votre carte de stockage (qui ne sont pas dans les dossiers), elles seront regroupées dans l'**Autre** album.

## Regarder des photos et des vidéos

Après avoir sélectionné un album dans l'écran Albums de l'application Photos, vous pouvez consulter les photos/vidéos de cet album en vue pellicule ou grille. Appuyez sur une photo ou une vidéo pour l'afficher en plein écran.

### Parcourir en vue pellicule ou grille

Par défaut, les photos et les vidéos sont présentées sous la forme d'une pellicule horizontale. Faites glisser votre doigt vers la gauche/droite à travers la pellicule pour parcourir les photos/vidéos.

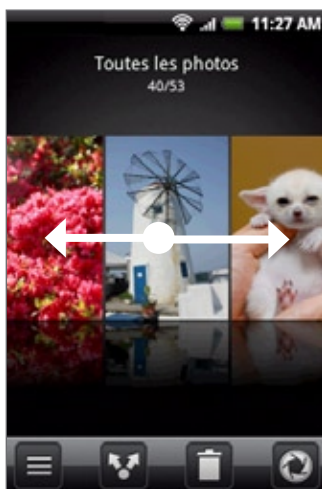

Dans la vue pellicule, appuyez sur MENU puis appuyez sur **Vue grille** pour parcourir les photos/vidéos en miniatures. Faites glisser votre doigt vers le haut/bas pour parcourir les miniatures.



Pour revenir à l'affichage des photos/vidéos en vue pellicule, appuyez sur MENU puis appuyez sur **Vue pellicule**.



- Que vous soyez en vue pellicule ou grille, vous pouvez appuyer et maintenir une photo/vidéo pour ouvrir un menu de sélection et choisir une action.
- Si vous souhaitez sélectionner un autre album, appuyez sur  pour revenir à l'écran Albums de l'application Photos.

## Afficher une photo en orientation paysage

Tournez votre téléphone sur le côté (vers la gauche) pour afficher l'image en mode paysage. L'orientation de la photo s'ajuste automatiquement en fonction de l'orientation du téléphone.

## Zoom avant ou arrière sur une photo

Il y a deux façons de faire un zoom avant ou arrière sur une photo :

- Appuyez deux fois sur l'écran pour faire un zoom avant rapide, puis appuyez sur l'écran de nouveau deux fois pour faire un zoom arrière rapide.
- Vous pouvez également serrer pour zoomer. Appuyez votre pouce et votre index sur l'écran et écartez-les l'un de l'autre pour faire un zoom avant. Rapprochez vos doigts pour faire un zoom arrière.

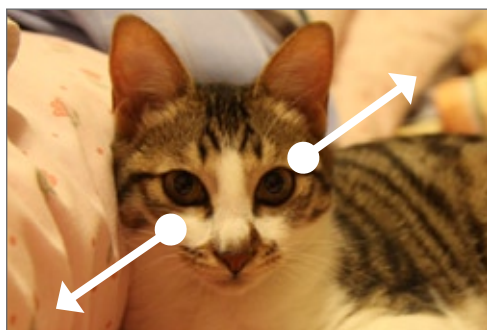

Zoom avant

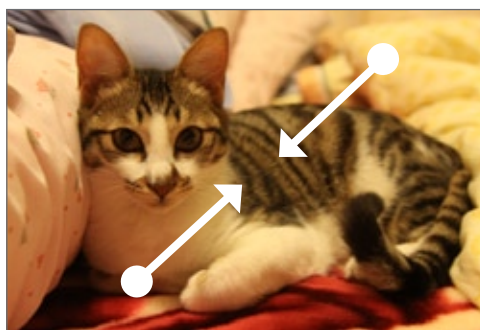

Zoom arrière

## Regarder une vidéo

L'écran passe automatiquement en mode paysage quand vous lisez une vidéo. Utilisez les commandes à l'écran pour lire, mettre en pause, ou arrêter la vidéo.



La vidéo s'affiche en plein écran. Vous pouvez appuyer sur  pour ajuster l'affichage en fonction de la taille de la vidéo. Appuyez de nouveau sur le bouton pour revenir en plein écran.

## Regarder les photos dans vos réseaux sociaux

---

En utilisant l'application Photos, vous pouvez afficher vos photos et celles de vos amis appartenant à vos réseaux sociaux (Facebook et Flickr uniquement).

### Regarder des photos sur Facebook

Vous devez vous connecter à votre compte Facebook pour regarder les photos Facebook.

1. Appuyez sur ACCUEIL, appuyez sur , puis sur **Photos**.
2. Appuyez sur l'onglet **Facebook**.
3. Appuyez sur le nom de votre compte ou du compte de votre ami sur la liste pour afficher les photos de ce compte.

Vous pouvez regarder des photos dans vos albums en ligne de la même façon qu'avec votre carte de stockage.

### Regarder des photos sur Flickr

Connectez à votre compte Flickr pour regarder les photos Flickr.

1. Appuyez sur ACCUEIL, appuyez sur , puis sur **Photos**.
2. Appuyez sur l'onglet **Flickr**.

Il vous sera peut-être demandé d'autoriser la connexion de l'application au site Flickr. Si c'est le cas, donnez votre autorisation pour accéder à votre compte Flickr.

3. Appuyez sur le nom de votre compte ou du compte de votre ami dans la liste pour afficher les photos du compte.

Vous pouvez regarder des photos dans vos albums en ligne de la même façon qu'avec votre carte de stockage.

## Travailler avec les photos

En vue pellicule ou grille dans l'application Photos, vous pouvez appuyer et rester appuyé sur une photo pour ouvrir un menu de sélection et choisir une action. Vous pouvez choisir de supprimer la photo, la faire pivoter ou la découper, etc.

### Rotation et enregistrement d'une photo

1. Appuyez sur ACCUEIL, appuyez sur , puis sur **Photos**.
2. Dans l'écran Albums de l'application Photos, appuyez sur un album.
3. Choisissez la vue pellicule ou la vue grille. Voir « Parcourir en vue pellicule ou grille » pour plus de détails.
4. Appuyez et maintenez la photo à faire pivoter.
5. Dans le menu qui s'ouvre, appuyez sur **Faire pivoter**, puis sélectionner **Pivoter à gauche** ou **Pivoter à droite**.



Vous pouvez également faire pivoter une photo affichée en plein écran. Appuyez MENU, puis appuyez sur **Faire pivoter**, puis sélectionnez **Faire pivoter à gauche** ou **Faire pivoter à droite**.

### Rogner une photo

1. Appuyez sur ACCUEIL, appuyez sur , puis sur **Photos**.
2. Dans l'écran Albums de l'application Photos, appuyez sur un album.
3. Choisissez la vue pellicule ou la vue grille. Voir « Parcourir en vue pellicule ou grille » pour plus de détails.
4. Appuyez et maintenez la photo à rogner.
5. Dans le menu qui s'ouvre, appuyez sur **Rogner**. Un rogneur apparaît sur la photo.



6. Pour ajuster la taille, appuyez et maintenez dans le coin du rogneur. Lorsque les flèches directionnelles apparaissent, glissez votre doigt vers l'intérieur/extérieur pour redimensionner le rogneur.
7. Pour déplacer le rogneur sur la partie de la photo à rogner, glissez le rogneur sur la position souhaitée.
8. Appuyez sur **Enregistrer** pour appliquer les modifications à la photo.

La photo rognée est enregistrée dans la carte de stockage en tant que copie. La photo originale n'est pas modifiée.



Vous pouvez également faire pivoter une photo lorsque vous la regarder en plein écran. Appuyez sur MENU, appuyez sur Plus > Rogner, et suivez les mêmes étapes de découpage que ci-dessus.



## Partager

---

En utilisant l'application Photos, vous pouvez envoyer des photos et des vidéos par email ou MMS. Vous pouvez partager des photos sur vos réseaux sociaux (comme Facebook, Flickr, Picasa, et Twitter) et partager des vidéos sur YouTube. Vous pouvez également les envoyer à un autre téléphone ou à votre ordinateur en utilisant Bluetooth.

### Envoyer vos photos ou vidéos par email

Vous pouvez envoyer plusieurs photos, vidéos, ou les deux dans un email. Elles sont ajoutées comme pièces jointes dans votre email.



1. Appuyez sur ACCUEIL, appuyez sur , puis sur **Photos**.
2. Appuyez sur l'album où se trouvent les photos/vidéos à partager.
3. Appuyez sur  puis sur le menu des options de **Partager**, appuyez sur **Gmail/Google Mail** ou **E-mail**.
4. Sélectionnez les photos/vidéos à partager puis appuyez sur **Suivant**.
5. Composez votre message puis appuyez sur **Envoyer**.



Si vous sélectionnez **E-Mail** et que vous avez plusieurs comptes de messagerie, le compte de messagerie par défaut sera utilisé.

### Envoyer une photo ou une vidéo par MMS

Bien que vous puissiez envoyer plusieurs photos ou vidéos dans un MMS, il est préférable de n'en envoyer qu'un seul à la fois, spécialement si les fichiers sont de taille importante.

1. Appuyez sur ACCUEIL, appuyez sur , puis sur **Photos**.
2. Appuyez sur l'album où se trouvent les photos/vidéos à partager.
3. Appuyez sur  puis sur le menu des options de **Partager**, appuyez sur **Messages**.
4. Appuyez sur la photo/vidéo à envoyer.
5. La photo/vidéo est ajoutée automatiquement au MMS.
6. Composez votre message puis appuyez sur **Envoyer**.



### Envoyer des photos/vidéos en utilisant Bluetooth

Vous pouvez sélectionner plusieurs photos, vidéos, ou les deux et les envoyer à un ami ou à votre ordinateur en utilisant Bluetooth.

1. Appuyez sur ACCUEIL, appuyez sur , puis sur **Photos**.
2. Appuyez sur l'album où se trouvent les photos/vidéos à partager.
3. Appuyez sur  puis sur le menu des options de **Partager**, appuyez sur **Bluetooth**.
4. Sélectionnez les photos/vidéos à partager puis appuyez sur **Suivant**.
5. Dans les étapes suivantes, il vous sera demandé d'activer le Bluetooth sur votre téléphone et de vous connecter à l'appareil de réception Bluetooth pour pouvoir envoyer les fichiers. Suivez les étapes dans « Envoyer des informations de votre téléphone vers un autre appareil » dans le chapitre Bluetooth.



## Partager des photos sur Facebook

Vous devez être connecté à votre compte Facebook pour pouvoir envoyer des photos.

1. Appuyez sur ACCUEIL, appuyez sur , puis sur **Photos**.
2. Appuyez sur l'album où se trouvent les photos à partager.
3. Appuyez puis  sur le menu d'options Partager, appuyez sur **Facebook pour HTC Sense**.
4. Sélectionnez les photos à partager, puis appuyez sur **Suivant**.
5. Sélectionnez l'album de destination et définissez les paramètres de confidentialité pour les photos téléchargées. Appuyez sur **Terminé**.

## Partager des photos sur Flickr

Vous devez être connecté à votre compte Flickr pour pouvoir envoyer des photos.

1. Appuyez sur ACCUEIL, appuyez sur , puis sur **Photos**.
2. Appuyez sur l'album où se trouvent les photos à partager.
3. Appuyez sur  puis sur le menu des options de **Partager**, appuyez sur **Flickr**.
4. Sélectionnez les photos à partager, puis appuyez sur **Suivant**.
5. Sélectionnez l'album de destination et définissez les paramètres de confidentialité pour les photos téléchargées. Appuyez sur **Terminé**.

## Partager des photos sur Picasa



Vous devez être connecté à un compte Google pour pouvoir envoyer les photos au service d'organisation des photos Picasa™.

1. Appuyez sur ACCUEIL, appuyez sur , puis sur **Photos**.
2. Appuyez sur l'album où se trouvent les photos à partager.
3. Appuyez sur  puis sur le menu des options de **Partager**, appuyez sur **Picasa**.
4. Sélectionnez les photos à partager, puis appuyez sur **Suivant**.
5. Sélectionnez l'album en ligne de destination pour télécharger votre photos, ou appuyez sur  pour créer un nouvel album.
6. Appuyez sur **Télécharger**. Vous pouvez afficher vos photos en ligne sur <http://picasaweb.google.com>.



## Partager des vidéos sur YouTube

Vous pouvez partager vos vidéos en les envoyant sur YouTube™. Avant cela, vous devez créer un compte YouTube et vous connecter à ce compte sur votre téléphone.

1. Appuyez sur ACCUEIL, appuyez sur , puis sur **Photos**.
2. Appuyez sur l'album où se trouvent les vidéos à partager.
3. Appuyez sur  puis sur le menu des options de **Partager**, appuyez sur **YouTube**.
4. Sélectionnez les vidéos à partager, puis appuyez sur **Suivant**.
5. Entrez les informations demandées, comme une description et des tags, et sélectionnez une option de confidentialité.
6. Appuyez sur **Télécharger**.

# Musique

## À propos de l'application Musique

---

Écoutez des chansons et de la musique sur votre téléphone en utilisant l'application **Musique**. Vous devez d'abord copier des fichiers audio dans votre carte de stockage avant d'utiliser l'application Musique pour lire de la musique. Pour savoir comment copier de fichiers, voir « Copier des fichiers de et vers la carte de stockage » dans le chapitre Les bases.

## Lecture de musique

---

Pour ouvrir l'application Musique, appuyez sur ACCUEIL, appuyez sur , puis sur **Musique**.

L'application Musique s'ouvre dans l'écran Lecture. Utilisez les commandes à l'écran pour contrôler la lecture de musique, sélectionnez une chanson, répétez des chansons, etc. Sur l'écran Lecture, vous pouvez également passer votre doigt de droite à gauche ou de gauche à droite pour aller à l'album suivant ou précédent.



- 
- 1 Appuyez pour activer/désactiver la lecture aléatoire. (La lecture aléatoire est désactivée quand ce bouton est gris.)
  - 2 Appuyez et glissez votre doigt sur la barre d'avancement pour l'avance et le retour de la chanson.
  - 3 Appuyez pour revenir à la Bibliothèque.
  - 4 Appuyez pour aller à la chanson précédente dans la liste En écoute.
  - 5 Appuyez pour lire, mettre en pause, ou continuer la lecture de la chanson.
  - 6 Appuyez pour aller à la chanson suivante dans la liste En écoute.
  - 7 Appuyez pour permuter entre l'affichage de la liste En écoute et l'écran Lecture.
  - 8 Appuyez pour parcourir les modes de répétition : Répéter toutes les chansons, Répéter la chanson en cours, et Ne pas répéter.
- 

Si vous lisez de la musique et que l'écran s'éteint, vous pouvez contrôler la lecture à partir de l'écran verrouillé lorsque vous « réveillez » le téléphone en appuyant sur ALIMENTATION. Si vous ne voyez pas les contrôles de lecture sur l'écran verrouillé, appuyez n'importe où sur l'écran pour afficher les contrôles de lecture.



- Appuyez sur les boutons VOLUME + ou VOLUME - pour régler le volume de lecture.
- Si vous utilisez le casque filaire pour écouter la musique, appuyez le bouton central pour permuter entre la lecture et la pause de la lecture. Appuyez sur le bouton précédent/suivant pour passer à la chanson précédente/suivante.

## Consulter la musique dans la Bibliothèque

Appuyez sur  en bas à gauche de l'écran Lecture de l'application Musique ou l'écran En écoute pour aller à la Bibliothèque.





Dans la Bibliothèque, votre musique est organisée en différentes catégories telles que Albums, Artistes, Genres, Compositeurs, etc. Sélectionnez une catégorie en appuyant sur un des onglets de catégorie en bas de l'écran.

Quand vous appuyez sur une chanson dans une catégorie pour la lire, la liste En écoute est mises à jour avec la liste de chansons de votre catégorie sélectionnée.

## Créer une playlist

---

Personnalisez votre expérience musical en créant des playlists musicales. Faites une playlist contenant uniquement vos chansons préférées ou créez-en une correspondant à votre humeur du jour. Créez autant de playlists que vous le voulez.

1. Appuyez sur ACCUEIL, puis sur  **Musique**.
2. Appuyez sur  en bas à gauche de l'écran pour accéder à la Bibliothèque.
3. Dans la Bibliothèque, appuyez ou faites glisser votre doigt sur la rangée du bas pour accéder à la catégorie **Playlist**.
4. Appuyez sur **Ajouter une playlist**.
5. Entrez un nom de playlist, puis appuyez sur **Ajouter les chansons à la playlist**.
6. Appuyez ou faites glisser votre doigt sur la rangée du bas pour changer de catégories. Si vous accédez à la catégorie **Chansons**, vous verrez une liste complète de chansons dans votre carte de stockage.
7. Choisissez les chansons à ajouter à la playlist, puis appuyez sur **Ajouter**.
8. Appuyez sur **Enregistrer**.

### Lire les chansons d'une playlist

1. Dans la Bibliothèque, appuyez ou faites glisser votre doigt sur la rangée du bas pour accéder à la catégorie **Playlist**.
2. Appuyez sur une playlist pour l'ouvrir.
3. Appuyez sur la première chanson ou n'importe quelle chanson de la playlist.

Quand vous appuyez sur une chanson pour la jouer, la liste En écoute est mise à jour avec la liste de chansons de votre playlist.

### Gestion des playlists

Après avoir créé une playlist, vous pouvez ajouter plus de chansons, réorganiser l'ordre, etc.

#### Ajouter plus de chansons à une playlist

1. Dans la Bibliothèque, appuyez ou faites glisser votre doigt sur la rangée du bas pour accéder à la catégorie **Playlist**.
2. Appuyez sur une playlist pour l'ouvrir.
3. Appuyez sur MENU, puis sur **Ajouter des chansons**.
4. Allez à la catégorie **Chansons** ou à une autre catégorie.
5. Choisissez les chansons à ajouter à la playlist, puis appuyez sur **Ajouter**.



Pendant la lecture d'une chanson, appuyez MENU, puis appuyez sur **Ajouter à la playlist** pour ajouter cette chanson à une playlist.

## Réorganiser les chansons dans une playlist

1. Dans la Bibliothèque, appuyez ou faites glisser votre doigt sur la rangée du bas pour accéder à la catégorie **Playlist**.
2. Appuyez sur une playlist pour l'ouvrir.
3. Appuyez MENU, puis appuyez sur **Modifier l'ordre**.
4. Appuyez et restez appuyé sur  à la fin de la chanson que vous souhaitez déplacer. Quand la rangée est en surbrillance en vert, glissez-la vers sa nouvelle position, puis relâchez.
5. Appuyez sur **Terminé**.

## Supprimer des chansons d'une playlist

1. Dans la Bibliothèque, appuyez ou faites glisser votre doigt sur la rangée du bas pour accéder à la catégorie **Playlist**.
2. Appuyez sur une playlist pour l'ouvrir.
3. Appuyez sur MENU, puis sur **Supprimer des chansons**.
4. Sélectionnez les chansons à supprimer, puis appuyez sur **Supprimer**.



## Supprimer des playlists

1. Dans la Bibliothèque, appuyez ou faites glisser votre doigt sur la rangée du bas pour accéder à la catégorie **Playlist**.
2. Appuyez MENU, puis appuyez sur **Supprimer les playlists**.
3. Sélectionnez les playlists à supprimer, puis appuyez sur **Supprimer**.

## Définir une chanson comme sonnerie

---

Vous pouvez sélectionner une chanson à partir de la Bibliothèque de l'application Musique et la définir comme sonnerie de votre téléphone ou d'un contact spécifique.

1. Appuyez sur ACCUEIL, puis sur  **Musique**.
2. Appuyez sur  en bas à gauche de l'écran pour accéder à la Bibliothèque.
3. Dans la Bibliothèque, sélectionnez la chanson que vous voulez utiliser comme sonnerie, puis lisez-la.
4. Sur l'écran Playlists, appuyez sur MENU, puis sur **Définir comme sonnerie**.
5. Dans le menu des options Définir comme sonnerie, appuyez sur **Sonnerie du téléphone** ou **Sonnerie du contact**.

Si vous sélectionnez **Sonnerie du contact**, vous devez sélectionner les contacts à associer à la chanson dans l'écran suivant.



### Vérifier si la chanson a été ajoutée comme sonnerie

1. Sur l'écran d'accueil, appuyez sur MENU, puis appuyez sur **Paramètres**.
2. Sur l'écran Paramètres, appuyez sur **Sons et affichage > Sonnerie du téléphone**. La chanson doit être dans la liste de sonnerie et sélectionnée.

## Envoyer de la musique en utilisant Bluetooth

---

Vous pouvez sélectionner une chanson dans la Bibliothèque de l'application Musique et l'envoyer vers le téléphone d'un ami ou votre ordinateur en utilisant le Bluetooth.

1. Appuyez sur ACCUEIL, puis sur  **Musique**.
2. Appuyez sur  en bas à gauche de l'écran pour accéder à la Bibliothèque.
3. Dans la Bibliothèque, sélectionnez la chanson que vous voulez utiliser comme sonnerie, puis lisez-la.
4. Sur l'écran Lecture, appuyez sur MENU puis appuyez sur **Partager > Bluetooth**.
5. Dans les étapes suivantes, il vous sera demandé d'activer le Bluetooth sur votre téléphone et de vous connecter à l'appareil de réception Bluetooth pour pouvoir envoyer de la musique. Suivez les étapes dans « Envoyer des informations de votre téléphone vers un autre appareil » dans le chapitre Bluetooth.

## À propos du widget Music

---

Vous pouvez utiliser le widget Musique pour lire de la musique directement sur votre écran d'accueil. Pour ajouter un widget, voir « Personnalisation de votre écran d'accueil avec des widgets » dans le chapitre Personnalisation.

# Cartes et localisations

## Utiliser Google Maps

---

Google Maps vous permet de suivre votre emplacement actuel, afficher les situations de trafic en temps réel, et recevoir les informations de direction vers votre destination. Il fournit également des outils de recherche pour localiser des lieux d'intérêt ou une adresse sur un vecteur ou un plan aérien, ou afficher des positions au niveau de la rue.



- Une connexion de données mobile ou Wi-Fi est nécessaire pour utiliser Google Maps.
- L'application Google Maps ne couvre pas tous les pays et toutes les villes.

## Afficher les emplacements

### Activer les services de localisation

Avant d'ouvrir Google Maps et de trouver votre position ou de rechercher un lieu d'intérêt, vous devez d'abord activer les sources de localisation.

1. Appuyez sur ACCUEIL > MENU, puis sur Paramètres > Position.
2. Sélectionnez Utiliser les réseaux sans fil, Utiliser les satellites GPS, ou les deux.



La sélection de Utiliser les satellites GPS vous permet de localiser les lieux d'intérêt au niveau des rues. Cependant, cela nécessite une vue dégagée du ciel et plus d'alimentation de la batterie.

### Rechercher votre position

1. Appuyez sur ACCUEIL, puis sur  > Maps.
2. Sur l'écran Google Maps, appuyez sur MENU puis sur Ma position. Votre position est indiquée sur la carte par un point bleu clignotant.



### Déplacement sur la carte

Déplacez votre doigt sur l'écran ou la boule de commande optique pour afficher d'autres zones de la carte.

### Zoom avant ou arrière sur une carte

Appuyez sur  pour faire un zoom avant; appuyez sur  pour un zoom arrière.

## Obtenir une adresse et des informations supplémentaires pour un emplacement

Touchez et restez appuyé sur un emplacement de la carte. Un ballon s'ouvre sur l'emplacement, avec l'adresse et une miniature grâce à Street View (si disponible). Appuyez sur le ballon pour plus d'informations ou pour obtenir les directions vers cet emplacement.

## Rechercher un emplacement dans Street View

Le mode Street View (disponible uniquement dans les zones sélectionnées) fournit une vue de la rue de l'emplacement.

1. Faites l'une des choses suivantes :
  - Touchez et restez appuyé sur un emplacement de la carte, puis appuyez sur le ballon qui apparaît.
  - Rechercher le lieu que vous souhaitez afficher en mode Street View. Voir « Rechercher un emplacement » dans ce chapitre pour en savoir plus. Quand vous trouvez l'endroit, appuyez sur son ballon.
2. Sur l'écran des détails de localisation, appuyez sur **Street View**.
3. Pour naviguer dans Street View, faites l'une des choses suivantes :
  - Déplacez votre doigt sur l'écran ou la boule de commande optique pour décaler vers le haut/bas ou pour regarder d'autres directions.
  - Utilisez les flèches affichées pour aller vers le haut/bas de la rue.
  - Appuyez sur MENU pour sélectionner d'autres options de navigation.



Lors de l'affichage Street View d'une position, appuyez MENU , puis appuyez sur le **mode Boussole** pour activer ce mode. Inclinez, déplacez ou tournez votre téléphone pour voir l'environnement de la position sélectionnée.

## Effacer le plan

Après avoir obtenu des directions ou fait des recherches (comme décrit dans cette section), vous pouvez effacer les marqueurs de le plan.

Lors de l'affichage de la carte, appuyez sur MENU puis touchez **Plus > Effacer le plan**.



## Afficher les couches du plan

Initialement, Google Maps s'ouvre avec un plan de rue. Vous pouvez afficher des couches du plan supplémentaires, comme des images satellite, informations de trafic, les emplacements de vos amis Google Latitude, et des informations de Wikipedia sur les emplacements. Vous pouvez également voir les plans que vous et d'autres personnes ont créés dans Google Maps sur le Web.



- Plusieurs couches peuvent être vues en même temps.
- Toutes les positions n'ont pas les informations pour prendre en charge toutes les couches ou tous les niveaux de zoom. Pour en savoir plus sur les couches, visitez Google Maps sur le Web : <http://maps.google.com/>

1. Lors de l'affichage d'un plan, appuyez sur MENU, puis appuyez sur **Couches**.
2. Sélectionnez l'une des options suivantes.
  - **Trafic** (disponible uniquement dans les zones sélectionnées). Les conditions du trafic en temps-réel sont affichées sur les routes avec des lignes de couleur. Chaque couleur représente la vitesse du trafic.

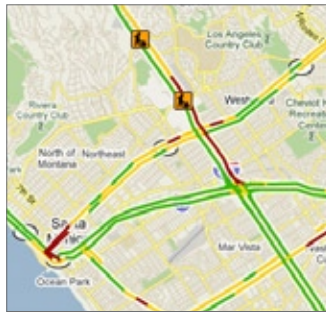

- **Satellite**. Google Maps utilise les mêmes données satellite que Google Earth™. Les images Satellite ne sont pas en temps-réel. Google Earth reçoit la meilleure imagerie disponible, datant pour la plupart de un à trois ans.

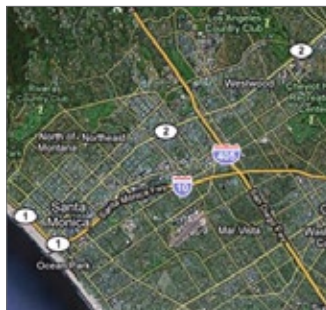

- **Latitude**. Si vous avez rejoint Latitude, vous pouvez afficher les emplacements de vos amis sous la forme d'une couche du plan. Pour en savoir plus, voir « Rechercher vos amis avec Google Latitude (disponible par pays) » dans ce chapitre.
- Pour sélectionner plus de couches comme des lignes de transport en commun ou des plans créés dans Google Maps sur le web, appuyez sur **Plus de couches**.
- Pour effacer des couches et afficher uniquement la carte des rues, appuyez sur **Effacer le plan**.

## Rechercher un emplacement

1. Lors de l'affichage d'un plan, appuyez sur RECHERCHER.
2. Entrez le lieu à rechercher dans la fenêtre de recherche. Vous pouvez entrer une adresse, une ville, ou un type de commerce ou d'établissement (par exemple, musées à Paris).

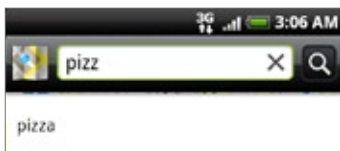

En même temps que vous saisissez les informations, une liste des lieux déjà recherchés ou visités apparaissent à l'écran. Vous pouvez également appuyer sur une adresse du menu pour afficher sa position sur la carte.

3. Appuyez sur . Les résultats de recherche sont affichés sur la carte.



- 
- 1 Appuyez pour afficher les résultats de recherche dans une liste.
  - 2 Appuyez pour aller à l'élément de recherche précédent ou suivant sur la carte s'il y a plusieurs résultats de recherche.
- 

4. Appuyez sur le ballon pour afficher l'Adresse, les Détails (le cas échéant), et les Aperçus (si disponible) pour l'élément cherché.

## Obtenir un itinéraire

Utiliser Google Maps pour obtenir un itinéraire détaillé vers votre destination.

1. Lors de l'affichage d'un plan, appuyez sur MENU, puis appuyez sur **Directions**.
2. Entrez le point de départ dans la première zone de texte, puis entrez votre destination dans la seconde zone de texte. Par défaut, votre position actuelle est saisie dans la zone Point de départ.

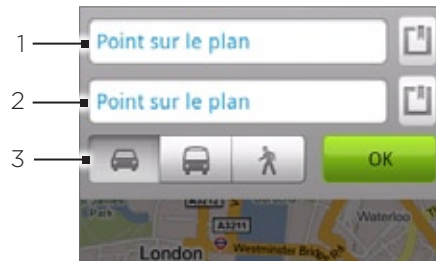

- 
- 1 Point de départ.
  - 2 Destination.
  - 3 Choisissez comment rejoindre votre destination.
- 

Vous pouvez également appuyer sur  pour ouvrir le menu de la source de l'emplacement et sélectionner un point de départ et une adresse de destination.

3. Appuyez sur l'icône pour les itinéraires des trajets en voiture, transports en commun, ou à pied.
4. Appuyez sur **Aller**. Les itinéraires pour votre destination apparaissent dans une liste. Appuyez sur une instruction d'itinéraire dans la liste pour afficher le plan.



Quand vous avez fini de regarder ou de suivre les itinéraires, appuyez sur MENU puis sur Plus > Effacer le plan pour réinitialiser le plan. Votre destination est automatiquement enregistrées dans l'historique de Google Maps.

## Rechercher vos amis avec Google Latitude (disponible par pays)

Le service de localisation **Google Latitude™** vous permet de partager des emplacements et des messages d'état avec vos amis. Il vous permet également d'envoyer des messages instantanés et des emails, effectuer des appels, et obtenir les itinéraires pour l'emplacement de vos amis.

Votre emplacement n'est pas partagé automatiquement. Vous devez vous inscrire à Latitude, puis inviter vos amis à voir votre emplacement ou accepter leurs invitations.

### Inscription à Latitude

1. Lors de l'affichage d'une carte, appuyez sur MENU, puis appuyez sur Rejoindre Latitude.
2. Lisez la politique de confidentialité. Si vous l'acceptez, appuyez sur **Accepter et partager**.

Après vous être inscrit à Latitude, vous pouvez commencer à partager vos positions avec vos amis. Seuls les amis que vous avez explicitement invités ou acceptés peuvent voir votre position.

### Ouvrir Latitude

Après avoir rejoint Latitude, vous pouvez l'ouvrir pour trouver vos amis et afficher leurs mises à jour.

Pendant la consultation d'une carte, appuyez sur MENU, puis sur **Latitude**.

### Inviter des amis pour partager leurs emplacements

1. Lors de l'affichage d'une carte, appuyez sur MENU, puis appuyez sur Latitude.
2. Dans Latitude, appuyez sur MENU, puis appuyez sur **Ajouter des amis**.
3. Choisissez comment ajouter des amis :
  - **Sélectionner dans Contacts**. Sélectionner un nombre d'amis parmi vos contacts.
  - **Ajouter via l'adresse de messagerie**. Entrer une adresse de messagerie.
4. Appuyez sur **Ajouter des amis**.
5. Quand on vous le demande, appuyez sur **Oui**.

Si vos amis utilisent déjà Latitude, ils recevront un message électronique de demande et une notification sur Latitude. S'ils ne sont pas encore inscrits à Latitude, ils recevront par email une demande d'inscription à Latitude avec leur compte Google.

### Réponse à une invitation

Lorsque vous recevez une demande de partage d'un ami, vous pouvez :

- **Accepter et partager**. Vous et vos amis voyez les emplacements de l'un et de l'autre.
- **Accepter, mais masquer ma position**. Vous pouvez voir l'emplacement de votre ami, mais il ne peut pas voir le vôtre.
- **Ne pas accepter**. Aucune information de localisation n'est partagée entre vous et votre ami.

## Afficher les emplacements de vos amis

Vous pouvez afficher les emplacements de vos amis sur une carte ou dans une liste.

Quand vous ouvrez Maps, les emplacements de vos amis sont affichés. Chaque ami est représenté par sa photo (provenant de Contacts) avec une flèche pointant sur leur emplacement approximatif. Si un ami a choisi de partager des emplacements dans une ville, sa photo n'a pas de flèche et apparaît au milieu de la ville.

Pour voir le profil d'un ami et vous connecter, touchez la photo. Le nom de votre ami apparaît dans un ballon. Touchez le ballon pour ouvrir un écran avec les informations de votre ami et de nombreuses options de connexion.

Quand vous ouvrez Latitude, vous voyez la liste de vos amis de Latitude, avec un récapitulatif de leurs derniers emplacements, statuts, etc. Touchez un ami dans la liste pour ouvrir un écran avec ses informations et de nombreuses options de connexion.

## Connexion et gestion des amis

Appuyez sur la bulle des détails de contact d'un ami en vue plan ou appuyez sur un ami en vue liste pour ouvrir le profil de l'ami. Dans l'écran du profil, vous pouvez communiquer avec vos amis et définir des options de confidentialité.

### Afficher sur le plan

Affiche l'emplacement de votre ami sur le plan.

### Chatter avec Google Talk

Ouvre une fenêtre de chat Google Talk avec cet ami.

### Envoyer un e-mail

Ouvre Gmail/Google Mail avec un message adressé à l'ami.

### Obtenir des itinéraires

Obtenez l'itinéraire pour rejoindre un ami.

### Partage d'options

Sélectionnez parmi les options suivantes :

- **Meilleur emplacement disponible.** Partager les informations d'emplacement précises.
- **Partager uniquement le nom de la ville.** Ne partagez que le nom de la ville où vous êtes et non pas la position au niveau de la rue. Votre ami ne peut voir votre icône photo qu'au milieu de la ville où vous êtes. Pour partager à nouveau une position plus précise, appuyez **Meilleur emplacement disponible**.
- **Ne pas permettre à cet ami de me localiser.** Arrêtez de partager votre position avec cet ami, dans une liste ou sur une carte.

### Supprimer cet ami

Supprimer cet ami de votre liste et arrêter de partager vos positions avec lui complètement.

## Modifier les paramètres de confidentialité

Vous avez le contrôle sur comment et quand vous pouvez être trouvé par vos amis. Seule la dernière position envoyée à Latitude est stockée sur votre compte Google. Si vous désactivez Latitude ou vous êtes masqué, aucune position n'est stockée.

1. Dans Google Maps, appuyez sur MENU, puis sur **Latitude**.
2. Appuyez sur votre propre nom, puis appuyez sur **Modifier les paramètres de confidentialité**.
3. Définissez les options suivantes selon vos préférences.

### Détecter ma position

Laissez Latitude détecter et mettre à jour votre position quand vous vous déplacez. La fréquence de mise à jour est déterminée par plusieurs facteurs, la fréquence du changement de position.

### Définir ma position

Choisissez parmi plusieurs options pour sélectionner manuellement votre position.

### Masquer ma position

Masquez votre position à tous vos amis.

### Désactiver Latitude

Désactivez Latitude et arrêtez de partager votre position ou vos statuts. Vous pouvez toujours rejoindre Latitude ultérieurement.

## Utiliser HTC Footprints™

HTC Footprints™ fournit un moyen facile d'enregistrer vos lieux favoris et de revisiter ces lieux. Une footprint est constituée d'une photo que vous prenez d'un endroit comme un restaurant, une destination touristique, etc., stockée avec une position GPS précise et d'autres informations sur ce lieu, comme à l'adresse et le numéro de téléphone.

La prochaine fois que vous voulez visiter le même lieu, il suffit d'accéder à la footprint. Vous pouvez alors composer le numéro de téléphone ou afficher l'endroit dans Google Maps.

### Créer une footprint

1. Appuyez sur ACCUEIL, puis sur  > Footprints.
2. Appuyez sur **Nouvelle Footprint**. Si le GPS n'est pas activé, il vous est demandé de l'activer pour que votre téléphone puisse utiliser le GPS pour trouver votre position.
3. Pointez l'appareil photo sur la scène dont vous souhaitez connaître la position. Footprints commence à utiliser le GPS pour rechercher votre position.



Pour changer les paramètres de luminosité et de balance des blancs avant de prendre une photo, appuyez sur MENU, puis sur **Luminosité** ou **Balance des blancs**, puis choisissez un réglage.

4. Appuyez sur la boule de commande optique pour prendre la photo. Si votre position GPS n'a pas encore été retrouvée, il vous est demandé si vous voulez trouver la position sur Google Maps, continuer la recherche GPS, ou arrêter la recherche GPS. Il peut également vous être demandé si vous voulez que HTC Footprints détermine automatiquement l'adresse de la position.
5. Appuyez sur **Terminé**.



Avant d'appuyer sur **Terminé**, vous pouvez appuyer sur MENU, puis sur **Modifier** pour changer le nom, la catégorie ou l'adresse de la footprint, entrer le téléphone et le site Web, et ajouter une note vocale à la footprint.

### Revisiter une footprint

1. Appuyez sur ACCUEIL, puis sur  > Footprints.
2. En bas de l'écran, faites glisser votre doigt pour sélectionner la catégorie de footprints.

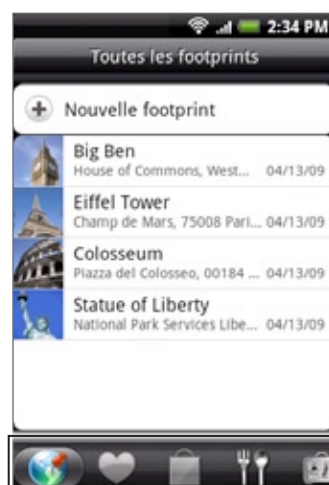

3. Appuyez sur la footprint à revisiter.

- Faites défiler pour voir plus d'informations. Vous pouvez appuyer sur les champs pour afficher plus d'informations concernant la footprint, appeler un numéro de téléphone, etc.

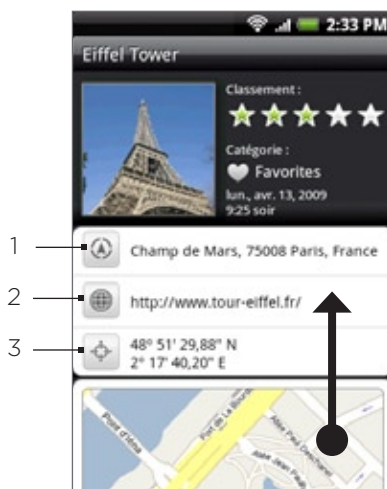

- 
- Recherchez une adresse dans Google Maps.
  - Ouvrez la page Web.
  - Affichez la position GPS dans Google Maps.
- 

## Modifier ou supprimer une footprint

- Appuyez sur ACCUEIL, puis sur  > **Footprints**.
- Sur l'écran d'une catégorie, appuyez et maintenez la footprint à modifier/supprimer, puis appuyez sur **Modifier** ou **Supprimer** sur le menu des options.

## Exporter vos footprints

Vous pouvez sauvegarder toutes vos footprints en les exportant sur une carte de stockage. Vous pouvez également ouvrir les fichiers de footprints exportés dans d'autres applications comme Google Earth sur votre PC. Pour transférer les fichiers de votre carte de stockage vers votre ordinateur, voir « Copier des fichiers vers et depuis une carte de stockage » dans le chapitre Les bases.

Appuyez sur ACCUEIL, appuyez sur  > **Footprints**, puis faites l'une des choses suivantes :

- Pour exporter toutes vos footprints, sur l'onglet Toutes les footprints , appuyez sur MENU puis sur **Exporter**.
- Pour exporter toutes les footprints provenant d'une catégorie particulière, lors de l'affichage de cette catégorie, appuyez sur MENU puis appuyez sur **Exporter**.
- Pour exporter une seule footprint, ouvrez le footprint, appuyez sur MENU puis appuyez sur **Exporter**.

Les footprints exportées sont enregistrées sous la forme de fichiers.kmz dans le dossier Footprints\_Data sur votre carte de stockage. Si vous avez exporté plusieurs footprints en même temps, elles sont enregistrées ensemble dans un fichier.kmz.



## Importer des footprints

Vous pouvez restaurer des footprints préalablement sauvegardées dans la carte de stockage. Vous pouvez également importer des fichiers.kmz que vous avez enregistrés dans d'autres applications, ou utilisez une photo comme footprint.

1. Appuyez sur ACCUEIL, puis sur  > **Footprints**.
2. Appuyez MENU, puis appuyez sur **Importer**.
3. Faites l'une des choses suivantes :
  - Pour importer des footprints enregistrées ou un autre fichier.kmz de la carte de stockage, appuyez sur **Données de footprints**, puis appuyez sur le fichier à importer. Si une footprint sur l'appareil est la même que celle que vous voulez importer, il vous sera demandé si vous souhaitez l'écraser.
  - Pour importer une photo, appuyez sur **Image**, trouvez l'image à importer, puis appuyez sur la photo. Vous pouvez alors ajouter les informations Footprints comme la position et la catégorie.

## Ajouter le widget Footprints

Ajoutez le widget Footprints pour afficher et accéder à vos footprints sur l'écran d'accueil. Pour ajouter des widgets, voir « Ajouter un widget à votre écran d'accueil » dans le chapitre Personnalisation.

# Plus d'applications

## Regarder des vidéos sur YouTube

---

YouTube est un service de diffusion de vidéos en ligne pour regarder des vidéos téléchargées par des membres de YouTube.

Appuyez sur ACCUEIL, puis sur  > YouTube. YouTube propose des vidéos groupées par catégories, comme les Plus vues, Plus discutées, Plus récentes, et les Plus populaires.





- Un compte YouTube n'est pas nécessaire pour parcourir et afficher les vidéos. Cependant, pour utiliser toutes les fonctions de YouTube (comme partager une vidéo), vous devez créer un compte YouTube depuis votre ordinateur et vous connecter à ce compte depuis votre téléphone.
- Vous devez avoir une connexion de données ou Wi-Fi active pour accéder à YouTube.

### Regarder des vidéos

1. Appuyez sur ACCUEIL, puis sur  > YouTube.
2. Sur l'écran de YouTube, parcourez la liste des vidéos, puis appuyez sur une vidéo pour la regarder. L'écran passe automatiquement en mode paysage quand vous lisez une vidéo.
3. Tout en regardant une vidéo, vous pouvez :
  - Appuyez sur l'écran pour afficher les contrôles de lecture. Quand les commandes de lecture s'affichent, vous pouvez mettre en pause, faire avance/retour rapide, ou glisser le curseur au point de la vidéo souhaité.
  - Appuyez sur MENU pour noter, commenter, partager, marquer comme inapproprié, et interagir avec la vidéo.
4. Appuyez sur PRÉCÉDENT pour arrêter la lecture et retourner à la liste des vidéos.

### Rechercher des vidéos

1. Appuyez sur ACCUEIL, puis sur  > YouTube.
2. Sur l'écran YouTube, appuyez RECHERCHER.
3. Entrez un mot-clé à rechercher, puis sur .
4. Le nombre des résultats de recherche apparaît au-dessous de la barre d'état. Défilez dans les résultats et appuyez sur une vidéo pour la regarder.

### Supprimer l'historique de recherche

1. Appuyez sur ACCUEIL, puis sur  > YouTube.
2. Appuyez sur MENU, puis sur Paramètres.
3. Appuyez sur Eff. historique recherches, puis appuyez sur OK quand vous y êtes invité.



## Partager un lien vidéo

Vous pouvez partager une vidéo en envoyant son lien à vos contacts.

1. Appuyez sur ACCUEIL, puis sur  > YouTube.
2. Sur l'écran YouTube, sélectionnez une vidéo à regarder dans les catégories proposées.
3. Lorsque vous regardez une vidéo, appuyez MENU, puis sur **Partager**.
4. Choisissez la façon dont vous voulez partager le lien vidéo.

## Capturer une vidéo et partager-la sur YouTube

Vous devez être connecté à votre compte Google pour télécharger votre vidéo sur YouTube.

1. Appuyez sur ACCUEIL, puis sur  > YouTube.
2. Appuyez sur .
3. Appuyez sur la boule de commande optique pour commencer la capture vidéo. Une fois la capture terminée, appuyez de nouveau sur la boule de commande optique. Appuyez sur **Terminé**.
4. Saisissez un titre, une description, et des tags pour votre vidéo.
5. Définissez le niveau de confidentialité.
6. Appuyez sur **Télécharger**.

## Afficher un PDF

---

Utilisez la **Visionneuse PDF** pour lire des fichiers PDF copiés sur la carte de stockage.

1. Appuyez sur **ACCUEIL**, puis appuyez sur  > **Visionneuse PDF**.
2. Sur l'écran Ouvrir le fichier, appuyez sur le fichier choisi.
3. Faites glisser votre doigt sur l'écran pour recadrer ou parcourir les pages du fichier. Lors de l'affichage d'un PDF, appuyez sur **MENU**, puis appuyez sur :
  - **Ouvrir** pour ouvrir un autre fichier PDF.
  - **Barre d'outil/Barre d'outil désactivée** pour commuter entre afficher et masquer la barre d'outil.
  - **Afficher** pour visualiser le PDF en affichage normal ou affichage reformaté. La sélection de **Reformaté** remargine le texte et redimensionne les images pour l'adapter à la largeur de l'écran en fonction du niveau de zoom.
  - **Zoomer** pour changer le niveau de zoom pour **Ajuster à l'écran** ou **Ajuster à la largeur**. Ceci n'est pas disponible quand **Reformaté** est sélectionné pour **Afficher**.
  - **Aller à** pour aller à une page spécifique du fichier PDF.
  - **Pour rechercher dans le PDF** et afficher les propriétés du fichier ou les informations de la Visionneuse PDF.

Tournez votre téléphone sur le côté (vers la gauche) pour afficher le fichier PDF en mode paysage. L'orientation de l'écran s'ajuste automatiquement à la manière de tenir le téléphone.

# Pour afficher des documents, présentations et des tableaux

Quickoffice vous permet d'afficher des fichiers Microsoft Office Word, Microsoft Office Excel, et Microsoft PowerPoint sur votre téléphone. Quickoffice prend en charge l'affichage des fichiers Word (.doc), Excel (.xls), PowerPoint (.ppt) et texte (.txt) de Microsoft Office 2003 et 2007.



Assurez-vous d'avoir copié les fichiers sur la carte de stockage du téléphone avant d'ouvrir Quickoffice. Voir « Copier des fichiers de/vers la carte de stockage » dans le chapitre Les bases pour en savoir plus sur la copie de fichiers vers la carte de stockage.

1. Appuyez sur ACCUEIL, puis sur  > Quickoffice.

2. Sur l'écran Ouvrir le fichier, appuyez sur le fichier choisi.



Sur l'écran Ouvrir le fichier, appuyez sur MENU puis appuyez sur Trier pour pouvoir trier la liste par Nom ou Date.

3. Faites glisser votre doigt sur l'écran pour recadrer ou parcourir les pages du fichier.

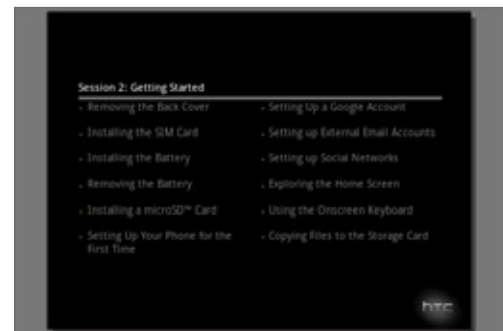
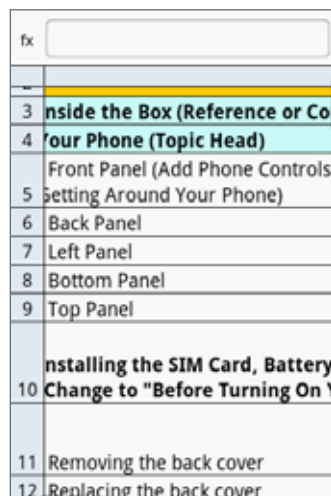
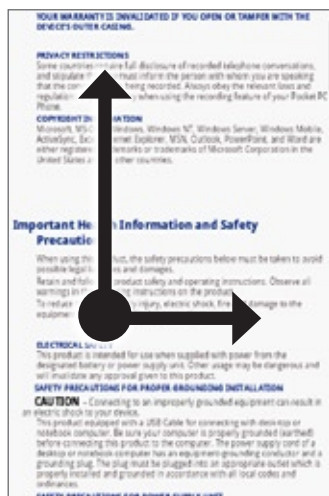

4. Lors de l'affichage d'un fichier, vous pouvez :

- Serrer/desserrer l'écran pour faire un zoom avant/arrière ou utiliser les commandes de zoom sur l'écran pour faire un zoom avant/arrière.
- Pour les fichiers Excel, appuyez MENU puis appuyez sur Feuille pour visualiser les autres classeurs du fichier.
- Pour les fichiers Word et PowerPoint, appuyez sur un lien URL pour ouvrir la page Web dans le navigateur.
- Lorsque vous ouvrez un document Word, Quickoffice reformate le texte pour l'ajuster à la largeur de l'écran. Appuyez deux fois sur l'écran pour passer en vue normale et voir la mise en page.



Quickoffice ne redistribue pas le texte dans les tableaux.

- Lorsque vous affichez les fichiers PowerPoint, après un zoom avant sur une diapositive, vous pouvez appuyer deux fois sur l'écran pour un zoom arrière automatique et ajuster la diapositive à la largeur de l'écran.



## Suivi de vos actions

Utilisez des **Actions** pour obtenir les dernières informations pour les cotations boursières et les indices à suivre.



- 
- 1 Liste de vos cours d'actions ou indices boursiers. Appuyez sur un élément pour voir son graphique intrajournalier et d'autres détails.
  - 2 Appuyez pour mettre à jour les informations boursières.
  - 3 Appuyez pour ajouter le cours d'une action ou un indice boursier.
  - 4 Afficher l'heure à laquelle les informations ont été mises à jour pour la dernière fois.
- 

### Ajouter le cours d'une action ou un indice boursier



1. Appuyez sur ACCUEIL, puis sur  > Actions.
2. Sur l'écran Actions, appuyez sur  en bas à droite de l'écran.



S'il n'y a pas de cotations ou d'indices boursiers à l'écran, appuyez sur Appuyez ici pour ajouter une action ou un indice en haut de l'écran.

3. Entrez la cotation boursière ou l'indice boursier dans le champ de texte, puis appuyez sur .
4. Sur la liste des résultats, appuyez sur l'action ou l'indice boursier que vous souhaitez ajouter.

### Changer l'ordre de la liste des actions

1. Appuyez sur ACCUEIL, puis sur  > Actions.
2. Appuyez sur MENU, puis sur Réorganiser.
3. Appuyez et restez appuyé sur  à la fin de l'élément que vous souhaitez déplacer. Quand la ligne est en surbrillance en vert, faites-la glisser à sa nouvelle position, puis relâchez.
4. Appuyez sur Terminé.

## Supprimer les cotations et les indices boursiers

1. Appuyez sur ACCUEIL, puis sur  > Actions.
2. Appuyez MENU, puis sur Supprimer.
3. Sélectionnez les éléments à supprimer, puis appuyez sur Supprimer.

## Configurer la fréquence de mise à jour des informations boursières

1. Appuyez sur ACCUEIL, puis sur  > Actions.
2. Appuyez sur MENU, puis sur Paramètres.
3. Cochez la case Synchronisation automatique des données.



Les téléchargements automatiques d'informations boursières entraîneront des frais supplémentaires de votre opérateur mobile.

4. Appuyez sur Définir la fréquence de téléchargement, puis sélectionnez la fréquence des mises à jour.

## Mise à jour manuelle des informations boursières

1. Appuyez sur ACCUEIL, puis sur  > Actions.
2. Appuyez sur MENU, puis sur Mettre à jour.

## Ajouter le widget Actions

1. Appuyez sur ACCUEIL, puis sur  > Widget > Actions.
2. Choisissez le style de widget, puis appuyez sur Sélectionner.
3. Glissez le widget sur un espace vide de l'écran d'accueil, puis libérez-le.

## Écouter la radio

La Radio FM permet d'écouter les stations de radio FM sur votre téléphone.



Vous devez d'abord connecter un casque à la prise audio de votre téléphone pour utiliser la Radio FM. La Radio FM utilise le casque stéréo comme antenne de radio,



- |    |  |
|----|--|
| 1  | Fréquence radio FM   |
| 2  | Glissez pour régler une fréquence de la bande FM.                  |
| 3  | Appuyez pour régler la fréquence radio par pas de -0,1 MHz.        |
| 4  | Affichez la liste de tous les préreglages.                         |
| 5  | Appuyez pour rechercher la bande FM pour la station FM précédente. |
| 6  | Appuyez pour rechercher la bande FM pour la station FM suivante.   |
| 7  | Changez le nom de la station actuellement sélectionnée.            |
| 8  | Appuyez pour régler la fréquence radio par pas de +0,1 MHz.        |
| 9  | Force du signal radio  |
| 10 | Désactiver ou activer la radio FM.                                 |

### Écouter une station FM



1. Appuyez sur ACCUEIL, puis sur  > FM Radio.
2. Lorsque vous ouvrez la Radio FM pour la première fois, elle recherche automatiquement les stations FM disponibles, les enregistre comme prédéfinis, puis ouvre la première station FM trouvée.





- Pour répéter la recherche et l'enregistrement des stations FM, appuyez sur MENU, puis appuyez sur Rechercher et enregistrer.
- Appuyez sur PRÉCÉDENT pour arrêter la recherche automatique.



3. Sur l'écran Radio FM, vous pouvez :

- Appuyez sur  puis sélectionnez une station.
- Appuyez sur  pour trouver la station FM précédente, ou  pour trouver la station FM suivante.
- Appuyez les boutons VOLUME + et VOLUME - sur le côté du téléphone pour régler le volume.
- Appuyez MENU pour définir des options supplémentaires pour la radio FM.

### Ajouter les noms des stations

1. Appuyez sur ACCUEIL, puis sur  > FM Radio.
2. Accordez le récepteur sur la station FM choisie, puis appuyez .
3. Saisissez un nom de station pour la station sélectionnée, puis appuyez sur **Enregistrer**.

### Réduire ou arrêter l'application Radio FM

Faites l'une des choses suivantes :

- Appuyez sur PRÉCÉDENT pour réduire la fenêtre et garder la Radio FM en tâche de fond pour aller à un autre écran et continuer d'écouter la radio.
- Sur l'écran Radio FM, appuyez sur  en haut à droite de l'écran Radio FM pour fermer l'application.





## Enregistrer votre voix

Le **Magnétophone** est utile pour enregistrer rapidement vos pensées. Vous pouvez également enregistrer votre voix et la définir comme sonnerie.





Une carte microSD doit être installée dans le téléphone pour utiliser le Magnétophone.

### Enregistrer votre voix

1. Appuyez sur ACCUEIL, puis sur  > **Magnétophone**.
2. Approchez le micro de l'appareil de votre bouche.
3. Appuyez sur  pour commencer l'enregistrement d'un clip vocal. Appuyez sur  pour arrêter l'enregistrement.
4. Appuyez sur  pour lire l'enregistrement vocal.
5. Pour partager l'enregistrement vocal en utilisant le Bluetooth, un email, ou un message, appuyez sur .

### Partager un clip vocal

1. Appuyez sur ACCUEIL, puis sur  > **Magnétophone**.
2. Sur l'écran Magnétophone, appuyez sur .
3. Sur l'écran Tous les enregistrements, appuyez et restez appuyé sur l'enregistrement vocal à partager, puis appuyez sur **Partager** dans le menu des options.
4. Dans le menu des options Partager, sélectionnez la façon de partager l'enregistrement vocal.

Pour apprendre à envoyer des fichiers en utilisant le Bluetooth, voir le chapitre Bluetooth.

### Définir un clip vocal comme sonnerie

1. Appuyez sur ACCUEIL, puis sur  > **Magnétophone**.
2. Sur l'écran Magnétophone, appuyez sur .
3. Sur l'écran Tous les enregistrements, appuyez et restez appuyé sur l'enregistrement vocal à définir comme sonnerie, puis sur **Définir comme sonnerie** dans le menu des options.

### Renommer un clip vocal

1. Appuyez sur ACCUEIL, puis sur  > **Magnétophone**.
2. Sur l'écran Magnétophone, appuyez sur .
3. Sur l'écran Tous les enregistrements, appuyez et restez appuyé sur l'enregistrement vocal à renommer, puis sur **Renommer** dans le menu des options.
4. Saisissez le nom, puis appuyez sur **Enregistrer**.

# Rechercher et installer les applications de Android Market

Android Market™ est l'endroit pour trouver des nouvelles applications pour votre téléphone. Choisissez parmi une grande variété d'applications gratuites et payantes par catégorie d'applications de productivité, de divertissement, ou de jeux. Quand vous trouvez une application qui vous convient, vous pouvez la télécharger et l'installer facilement dans votre téléphone en quelques appuis.

Pour accéder à Android Market, vous devez d'abord vous connecter à Internet en utilisant la connexion de données ou le Wi-Fi de votre téléphone et vous connectez à votre compte Google.

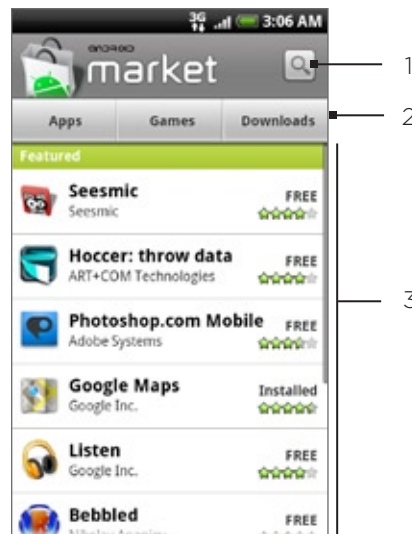

- 1 Appuyez pour rechercher des applications Android Market à installer sur votre téléphone.
- 2 Appuyez pour afficher les applications ou les jeux disponibles sur Android Market, ou affichez les applications que vous avez déjà téléchargées de Android Market et installées.
- 3 La liste des applications proposées. Appuyez sur une application pour lire une description à propos de l'application et des avis d'utilisateur.



Les applications payantes sont uniquement disponibles dans certains pays.

## Rechercher et installer une application

Quand vous installez les applications de Android Market et les utiliser sur votre téléphone, vos informations personnelles (comme votre position, les informations de contact, etc.) ou certaines fonctions ou paramètres du téléphone peuvent être requis. Téléchargez et installez uniquement les applications sécurisées.



1. Appuyez sur ACCUEIL, puis sur  > Market.
2. Quand vous ouvrez Android Market pour la première fois, la fenêtre des Termes de service apparaîtra. Appuyez sur **Accepter** pour continuer.

3. Pour rechercher une application dans Android Market, vous pouvez :

- Consultez les applications proposées. Faites défiler la liste des applications proposées quand vous ouvrez Android Market.
- Consultez les applications par catégories. Appuyez d'abord sur **Apps** ou **Jeux**, puis sur une catégorie. Dans une catégorie, vous pouvez filtrer les applications par **Apps payantes**, **Apps gratuites** ou **Nouveaux**.



Les applications payantes sont uniquement disponibles dans certains pays.

- Rechercher une application. Appuyez sur  sur l'écran d'accueil de Android Market, saisissez le nom ou le type d'application recherchée, puis appuyez sur  à droite de la zone de recherche.

4. Appuyez sur une application pour lire une description à propos de l'application et des avis d'utilisateur.

5. Appuyez sur **Installer** (pour des applications gratuites) ou **Acheter** (pour des applications payantes).



Vous avez besoin d'un compte Google Checkout pour commander des articles de Android Market. Voir « Créer un compte Google Checkout » pour configurer un compte Google Checkout si vous n'en avez pas.

6. L'écran suivant vous notifie si l'application nécessite un accès à vos informations personnelles ou à d'autres fonctions ou paramètres de votre téléphone. Si vous acceptez les conditions, appuyez sur **OK** pour commencer le téléchargement et l'installation de l'application.

Si vous sélectionnez une application payante, appuyez sur **OK** et vous êtes redirigé vers l'écran de Google Checkout pour payer l'application avant de la télécharger dans votre téléphone



Lisez **attentivement!** Faites particulièrement attention aux applications qui ont accès à de nombreuses fonctions ou une importante partie de vos données. Lorsque vous avez appuyé sur **OK** sur cet écran, vous êtes responsable des résultats de l'utilisation de cet élément sur votre téléphone.

Après avoir installé une application, appuyez sur  en haut à gauche de l'écran pour revenir à l'accueil de Android Market. Vous pouvez également appuyez sur **MENU**, puis appuyez sur **Accueil**.

## Créer un compte Google Checkout

Vous devez avoir un compte Google Checkout associé avec votre compte Google pour commander des articles de Android Market.

Faites l'une des choses suivantes :

- Sur votre ordinateur, allez à <http://checkout.google.com> pour créer un compte Google Checkout.
- La première fois que vous utilisez votre téléphone pour acheter un article de Android Market, il vous sera demandé de saisir vos informations de facturation pour configurer un compte Google Checkout.



Si vous avez déjà utilisé Google Checkout pour acheter une application de Android Market, le téléphone se rappelle votre mot de passe, ainsi vous n'avez pas besoin de le saisir la prochaine fois. Pour cette raison, vous devez sécuriser votre téléphone pour empêcher d'autres personnes de l'utiliser sans votre permission. Voir le chapitre Sécurité pour apprendre à sécuriser votre téléphone.

## Demander un remboursement pour une application





Si vous n'êtes pas satisfait avec une application, vous pouvez demander un remboursement dans les 24 heures suivant l'achat. Votre carte de crédit ne sera pas débitée et l'application est désinstallée de votre téléphone.

Si vous changez d'avis, vous pouvez installer à nouveau l'application, mais vous ne pouvez pas demander un remboursement une seconde fois.

1. Appuyez sur ACCUEIL, puis sur  > Market > Téléchargements.
2. Appuyez sur l'application à désinstaller contre un remboursement. Un écran contenant les informations pour l'application s'ouvre.
3. Appuyez sur **Désinstaller et rembourser**. Votre application est désinstallée et le débit est annulé.
4. Choisissez la raison de la suppression de l'application, puis appuyez sur OK.

## Ouvrir une application installée

Faites l'une des choses suivantes :

- Sur la barre d'état, vérifiez si vous voyez l'icône . Si vous voyez l'icône , ouvrez le panneau de notifications, puis appuyez sur l'application pour l'ouvrir. Voir « Ouverture du panneau Notifications » dans le chapitre Les bases pour apprendre à utiliser le panneau Notifications.
- Appuyez sur ACCUEIL, puis sur  > Market > Téléchargements. Sur l'écran Téléchargements, appuyez sur une application pour l'ouvrir.
- Appuyez sur ACCUEIL, puis appuyez sur . Sur l'écran Tous les programmes, localisez l'application et appuyez dessus.

## Désinstaller une application

Vous pouvez désinstaller toutes les applications téléchargées et installées depuis Android Market.

1. Appuyez sur ACCUEIL, puis sur  > Market > Téléchargements.
2. Sur l'écran Téléchargements, appuyez sur l'application à désinstaller, puis appuyez sur **Désinstaller**.
3. Lorsque vous y êtes invité, appuyez sur OK pour supprimer l'application de votre téléphone.
4. Choisissez la raison de la suppression de l'application, puis appuyez sur OK.

## Obtenir de l'aide

Si vous avez besoin d'aide ou si vous avez des questions sur Android Market, appuyez MENU puis sur Aide. Le navigateur vous amènera à la page Web d'aide de Android Market.

## Lire des flux d'actualités

Utilisez News pour vous inscrire à des flux d'actualités et des nouveaux podcasts pour rester informé du dernier buzz sur Internet. News contrôle les flux RSS de vos nouveaux sites préférés, blogs et plus encore, et télécharge les mises à jour et les podcasts les plus récents.

### Écran News



#### 1 Onglet Abonnements

Affiche les canaux auxquels vous êtes abonné. Appuyez sur un canal pour afficher les histoires qu'il contient.

#### 2 Onglet Favoris

Affiche les canaux et le nombre d'histoires (mis entre parenthèses) marquées d'une étoile. Appuyez sur un canal pour afficher les histoires marquées d'une étoile, puis appuyez sur une histoire pour la lire.

#### 3 Onglet Mots-clés

Affiche les mots-clés que vous avez créés et le nombre d'histoires (mis entre parenthèses) qui leur correspond. Appuyez sur un mot-clé pour afficher les histoires qui contiennent ce mot-clé.

### S'abonner à un canal d'actualités

1. Appuyez sur ACCUEIL, puis sur  > News.
2. Sur l'onglet Abonnements, appuyez sur Ajouter des flux.
3. Appuyez sur une des catégories sur l'écran pour ouvrir les canaux disponibles.
  - Appuyez sur Rechercher un flux d'actualités pour rechercher d'autres canaux sur le Web.
  - Appuyez sur Ajouter un flux d'actualités Google pour vous abonner à un canal de Google News.
4. Sélectionnez les canaux auxquels vous souhaitez vous abonner.
5. Répétez les étapes 3 à 4 pour vous abonner à plus de canaux.
6. Appuyez sur Terminé.

## S'abonner à un canal d'actualités en entrant une URL

1. Appuyez sur ACCUEIL, puis sur  > News.
2. Sur l'onglet Abonnements, appuyez sur Ajouter des flux > Ajouter de l'URL.
3. Entrez l'URL complète pour le flux RSS, puis appuyez sur Terminé.

## Configurer la fréquence de mise à jour pour les histoires







Configurez News pour que les mises à jour des canaux se fassent automatiquement.

1. Appuyez sur ACCUEIL, puis sur  > News.
2. Sur l'onglet Abonnements, appuyez sur MENU, puis sur Plus > Paramètres > Fréquence de vérification.
3. Appuyez sur le temps souhaité.





Pour vérifier manuellement les mises à jour, sur l'onglet **Abonnement**, appuyez sur MENU, puis appuyez sur Réactualiser.

## Lire une histoire

1. Appuyez sur ACCUEIL, puis sur  > News.
2. Sur l'onglet Abonnements, appuyez sur un canal dont vous souhaitez lire les histoires.
3. Faites défiler la liste des histoires, puis appuyez sur une histoire pour la lire.
4. Pendant la lecture d'une histoire, vous pouvez appuyer sur :
  -  et  pour aller à l'histoire précédente ou suivante dans le canal.
  -  pour revenir à la liste des histoires.
  -  pour partager l'histoire par un message (lien vers l'histoire uniquement) ou email.
  -  pour supprimer une histoire de la liste.
5. Pour lire toute l'histoire, appuyez sur **Lire l'article complet**. Ceci ouvre l'histoire dans le navigateur Web. Voir « Utiliser le navigateur de votre téléphone » dans le chapitre Internet pour apprendre à naviguer sur une page Web.

## Marquer une histoire d'une étoile

Marquez d'une étoile vos histoires préférées pour les retrouver plus facilement.

1. Appuyez sur ACCUEIL, puis sur  > News.
2. Sur l'onglet Abonnements, appuyez sur le canal où se trouve l'histoire à marquer.
3. Faites l'une des choses suivantes :
  - Localisez l'histoire, puis appuyez sur .
  - Appuyez sur l'histoire que vous souhaitez marquer d'une étoile pour l'ouvrir, puis appuyez sur  dans le coin en haut à droite de l'écran.

Vous pouvez supprimer l'étoile d'une histoire en appuyant sur .

## Ajouter un mot-clé

Retrouvez plus facilement les histoires qui vous intéressent en créant des mots-clés. Les histoires qui contiennent le mot-clé seront regroupées ensemble pour faciliter la recherche de l'histoire.

1. Appuyez sur ACCUEIL, puis sur  > News.
2. Sur l'onglet **Mots-clés**, appuyez sur **Ajouter des mots-clés**.
3. Entrez le mot-clé, puis appuyez sur **Terminé**.
4. Dans l'onglet **Mots-clés**, appuyez sur un mot-clé pour afficher les histoires contenant ce mot-clé dans leur texte.

## Ajouter le widget News

Lisez les extraits (snippets) des histoires auxquelles vous êtes abonné sur l'écran d'accueil.

1. Appuyez sur ACCUEIL, puis sur  > Widget > News.
2. Choisissez le style de widget, puis appuyez sur **Sélectionner**.
3. Sélectionnez le canal des histoires que vous voulez lire sur le widget.
4. Glissez le widget sur un espace vide de l'écran d'accueil, puis libérez-le.



# Sécurité

## Protéger votre carte SIM avec un code PIN

---

Vous pouvez protéger votre carte SIM contre toute utilisation non autorisée en attribuant un code PIN (personal identification number).



Le code PIN de la SIM par défaut est fourni par votre opérateur mobile.

1. Appuyez sur **ACCUEIL > MENU**, puis sur **Paramètres**.
2. Faites défiler l'écran, appuyez sur **Sécurité > Configurer blocage SIM**, puis cochez la case **Bloquer la carte SIM**.
3. Entrez le code PIN par défaut de la carte SIM, puis appuyez sur **OK**. Pour changer le code PIN de la carte SIM, appuyez sur **Modifier PIN de la carte SIM**.



Vous pouvez effectuer des appels d'urgence à tout moment, sans avoir besoin d'un code PIN. Pour en savoir plus, voir « Effectuer un appel d'urgence » dans le chapitre Appels.

### Restaurer une carte SIM bloquée

Si vous saisissez le mauvais code PIN plus que le nombre de tentatives permises, la carte SIM sera bloquée par PUK. Un code PUK sera nécessaire pour restaurer l'accès à l'appareil. Ce code est fourni par votre opérateur à la réception de la carte SIM.

1. Sur l'écran du numéroteur téléphonique, saisissez le code PUK, puis appuyez sur **Suivant**.
2. Saisissez le nouveau code PIN, puis appuyez sur **Suivant**.
3. Confirmez le nouveau code PIN, puis appuyez sur **Suivant**.

## Protéger votre téléphone par un verrouillage d'écran

Pour mieux protéger vos données, exigez un schéma de déverrouillage de l'écran chaque fois que votre téléphone est allumé ou qu'il se réveille du mode veille (l'écran est éteint).

1. Appuyez sur ACCUEIL > MENU, puis sur **Paramètres**.
2. Faites défiler l'écran vers le bas, puis appuyez sur **Sécurité > Créer un schéma de déverrouillage**.
3. Lisez les informations à l'écran, puis appuyez sur **Suivant**.
4. Étudiez l'exemple de schéma à l'écran, puis appuyez sur **Suivant**.
5. Dessinez le motif de déverrouillage d'écran en connectant au moins quatre points dans une direction verticale, horizontale et/ou diagonale. Soulevez votre doigt de l'écran lorsque vous avez fini.



Faites glisser votre doigt sur l'écran pour créer le motif et non pas pour appuyer des points individuels.

6. Le téléphone enregistre le motif. Appuyez sur **Continuer**.
7. Lorsque vous y êtes invité, redessinez le motif de déverrouillage de l'écran, puis appuyez sur **Confirmer**.



Décochez la case **Utiliser un schéma visible**, si vous ne souhaitez pas que le motif de déverrouillage s'affiche à l'écran quand vous le débloquez.

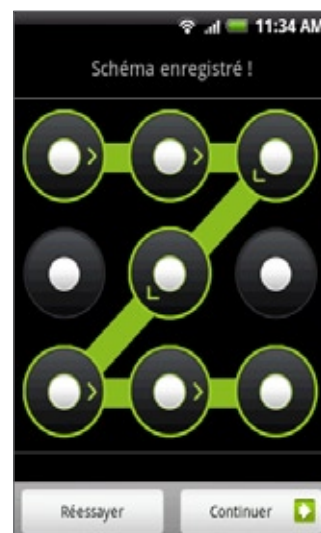

Pour changer le motif de verrouillage, appuyez sur ACCUEIL > MENU, puis appuyez sur **Paramètres > Sécurité > Modifier le schéma de déverrouillage**.

Après cinq essais, si vous n'avez pas dessiné le bon motif de déverrouillage sur l'écran, vous devrez attendre 30 secondes avant de pouvoir réessayer. Si vous avez oublié votre motif de déverrouillage d'écran, appuyez sur **Motif oublié**. Vous serez invité à vous connecter avec le nom et le mot de passe de votre compte Google et à créer un nouveau motif de déverrouillage d'écran avant que l'écran d'accueil ne s'affiche.



Une connexion de données ou Wi-Fi doit être établie pour vous connecter à votre compte Google.

# Paramètres

## Paramètres de votre téléphone

---

Contrôlez et personnalisez les paramètres du téléphone sur l'écran Paramètres.

Pour ouvrir le menu Paramètres, appuyez sur ACCUEIL > MENU, puis appuyez sur Paramètres.

### Personnaliser

Sélectionnez une scène, configurez le papier peint de l'écran d'accueil ou l'arrière-plan de l'écran de verrouillage, et la sonnerie par défaut pour les appels entrants. Vous pouvez également renommer ou supprimer un thème personnalisé en appuyant et maintenant un thème personnalisé dans Thèmes.

### Sans fil et réseaux

Configurez les connexions sans fil de votre téléphone, telles que Wi-Fi et Bluetooth, activez le mode Avion, ou définissez les options du réseau mobile, l'itinérance, les VPN, etc.

### Appeler

Configurez les services d'appel tels que messagerie vocale, transfert d'appel, signal d'appel et identification de l'appelant.

### Sons et affichage

Configurez les sonneries du téléphone et les notifications sonores, l'orientation automatique de l'écran, et réglez la luminosité et la temporisation de l'écran.

### Comptes et synchronisation

Connectez ou déconnectez-vous de vos comptes de réseaux sociaux, compte Google, et compte Exchange ActiveSync. Vous pouvez également gérer la synchronisation et d'autres paramètres pour vos comptes. Voir le chapitre Comptes et synchronisation pour plus de détails.

### Localisation

Pour sélectionner les sources à utiliser quand vous déterminez votre position.

### Recherche

Pour sélectionner des éléments à inclure quand vous faites une recherche dans votre téléphone et configurer les options de recherche de Google.

### Confidentialité

Pour sélectionner si vous souhaitez autoriser ou empêcher Google d'utiliser votre position pour la suggestion de résultats et les autres services de Google. Vous pouvez également activer ou désactiver la fonction de sauvegarde automatique du téléphone et réinitialiser le téléphone. Voir le chapitre « Sauvegarde, mise à jour et réinitialisation » pour plus de détails.

### Connexion au PC

Configurez la connexion USB par défaut lorsque vous connectez votre téléphone à votre ordinateur. Sélectionnez **Me demander** pour toujours afficher la boîte de dialogue du type de connexion lorsque l'appareil se connecte. Voir « Connecter votre téléphone à un ordinateur » dans le chapitre Les bases pour plus de détails.

### Sécurité

Définissez le motif de déverrouillage de l'écran, activez le blocage de la carte SIM ou gérez le stockage des justificatifs d'identité du téléphone. Voir le chapitre Sécurité pour en savoir plus.

### Applications

Gérez les applications et l'installation des nouveaux programmes.

### Carte SD et mémoire

Vérifiez la mémoire disponible de la carte de stockage et du téléphone.

### Date et heure

Sélectionnez la date et l'heure, le fuseau horaire et le format de la date/heure. Pour désactiver la synchronisation automatique et changer manuellement les paramètres du fuseau horaire, voir « Changer les paramètres du fuseau horaire » dans le chapitre Horloge et météo.

### Langue et clavier

Définissez la langue et les paramètres régionaux du système d'exploitation. Vous pouvez également définir les options du clavier à l'écran.

### Accessibilité

Activez et désactivez le préréglage ou les plug-ins d'accessibilité téléchargés qui répondent aux interactions de l'utilisateur comme la réception d'un retour sonore quand une nouvelle fenêtre est ouverte.

### Synthèse vocale

Si vous avez installé une application de conversion texte-parole (données vocales), utilisez cette option pour configurer les paramètres de conversion texte-parole.

### À propos du téléphone

Définissez la méthode de mise à jour logicielle du système, affichez l'état du téléphone tel que le type de réseau, la force du signal, le niveau d'alimentation de la batterie et le nom du réseau. Vous pouvez également vérifier l'utilisation de la batterie par les applications individuelles ou afficher les informations légales et la version logicielle de votre téléphone. Voir « Consulter les informations de votre téléphone » dans ce chapitre pour plus de détails.

# Modifier les paramètres d'affichage

---

## Régler la luminosité de l'écran manuellement

1. Appuyez sur ACCUEIL > MENU, puis sur Paramètres > Sons et affichage.
2. Faites défiler l'écran vers le bas, puis appuyez sur Luminosité.
3. Décochez la case Luminosité automatique.
4. Glissez le curseur de la luminosité vers la gauche/droite pour diminuer/augmenter la luminosité. Appuyez sur OK.

## Définir la période d'inactivité avant l'arrêt de l'écran

Après une période d'inactivité, l'écran du téléphone s'éteint pour économiser l'autonomie de la batterie. Vous pouvez définir la durée d'inactivité avant que l'écran ne s'éteigne.

1. Appuyez sur ACCUEIL > MENU, puis sur Paramètres > Sons et affichage.
2. Faites défiler l'écran vers le bas, puis appuyez sur Mise en veille de l'écran.
3. Appuyez sur la durée avant que l'écran ne s'éteigne.



Pour rapidement désactiver l'écran, appuyez sur le bouton ALIMENTATION.

## Empêcher la rotation automatique de l'écran

Par défaut, l'orientation de l'écran s'ajuste automatiquement en fonction de l'orientation du téléphone.



Certaines applications ne prennent pas en charge la rotation automatique de l'écran.

1. Appuyez sur ACCUEIL > MENU, puis sur Paramètres > Sons et affichage.
2. Faites défiler l'écran vers le bas, puis décochez la case Orientation.

## Réétalonner le G-sensor

Réétalonnez l'écran si vous pensez que l'orientation de l'écran ne répond pas correctement à l'orientation du téléphone.

1. Appuyez sur ACCUEIL > MENU, puis sur Paramètres > Sons et affichage.
2. Faites défiler l'écran vers le bas, puis appuyez sur Étalonnage du G-Sensor.
3. Mettez le téléphone sur une surface plane, puis appuyez sur Étalonner.
4. Après le processus de réétalonnage, appuyez sur OK.

## Garder l'écran allumé pendant le chargement du téléphone

Vous pouvez empêcher que l'écran du téléphone s'éteigne quand vous chargez le téléphone.

1. Appuyez sur ACCUEIL > MENU, puis sur **Paramètres**.
2. Faites défiler l'écran vers le bas, puis appuyez sur **Applications > Développement**.
3. Cochez la case **Rester activé**.

## Activer ou désactiver les effets d'animation

Vous pouvez désactiver l'animation ou activer uniquement quelques animations en commutant entre les écrans.

1. Appuyez sur ACCUEIL > MENU, puis sur **Paramètres > Sons et affichage**.
2. Faites défiler l'écran vers le bas, puis appuyez sur **Animation**.
3. Sur le menu des options, sélectionnez l'animation désirée.

# Changer les paramètres sonores

---

## Configurer un profil sonore

Basculez en mode vibreur ou silencieux, ou utilisez les paramètres sonores classiques du téléphone.

1. Pour régler, appuyez sur ACCUEIL > MENU, puis appuyez sur **Paramètres > Sons et affichage > Profil son**.
2. Dans le menu des options du Profil, appuyez sur le profil son souhaité.

## Activer ou désactiver la sélection audible

Vous pouvez choisir d'émettre un son lorsqu'un élément est sélectionné.

1. Appuyez sur ACCUEIL > MENU, puis sur **Paramètres > Sons et affichage**.
2. Faites défiler l'écran vers le bas, puis cochez/décochez la case **Sélection sonore**.

## Choisir la notification sonore

Vous pouvez sélectionner le son émis quand votre téléphone reçoit des nouvelles notifications.

1. Pour régler, appuyez sur ACCUEIL > MENU, puis appuyez sur **Paramètres > Sons et affichage > Son de notification**.
2. Sélectionnez votre son de notification préférée dans la liste, puis appuyez sur **OK**.

## Changer la langue du téléphone

---

Si vous allumez votre téléphone pour la première fois, il vous sera demandé de sélectionner la langue d'utilisation. Vous pouvez également changer la langue à la volée quand vous le souhaitez. La modification de la langue règle la disposition du clavier, le formatage de la date et de l'heure, etc. Le choix des langues disponibles peut varier en fonction de la version de votre téléphone.

1. Appuyez sur ACCUEIL > MENU, puis appuyez sur **Paramètres > Par. régionaux et texte > Langue et région**.
2. Appuyez sur la langue et la région que vous souhaitez utiliser.
3. Appuyez sur ACCUEIL pour revenir à l'écran d'Accueil. Patientez le temps que le paramètre s'applique à votre téléphone.



## Optimiser l'autonomie de la batterie du téléphone

---

En déplacement, il n'est pas toujours facile de charger la batterie de votre téléphone quand c'est nécessaire. Suivez ces astuces pour espacer les temps de charge :

- Désactivez les fonctions sans fil comme Bluetooth, Wi-Fi, et la connexion de données quand vous ne les utilisez pas. Voir les chapitres Internet et Bluetooth pour plus de détails.
- Utilisez uniquement les réseaux GSM. Pour en savoir plus, voir « Utiliser le réseau GSM de votre opérateur mobile » dans ce chapitre.
- N'utilisez pas les satellites GPS pour déterminer votre position GPS. Voir le chapitre Cartes et localisation pour plus de détails.
- Réduisez la luminosité de l'écran. Voir « Régler la luminosité de l'écran manuellement » dans ce chapitre pour plus de détails.
- Désactivez les animations à l'écran. Voir « Activer ou désactiver les effets d'animation » dans ce chapitre pour plus de détails.
- Réduisez les activités comme la navigation Internet. Les données sans fil consomment beaucoup d'énergie.
- Évitez de passer des longs coups de téléphone ou d'utiliser l'appareil photo pendant des longues durées.
- Pensez à emmener une batterie de rechange lorsque vous ne pouvez pas charger votre batterie pendant longtemps.
- À la longue, les batteries perdent graduellement leur capacité de stockage. Pensez à remplacer votre batterie après 8 à 12 mois, ou si vous remarquez que l'autonomie de la batterie diminue.

### Utiliser le réseau GSM de votre opérateur mobile

Basculez sur le réseau GSM de votre opérateur mobile si vous n'utilisez pas la connexion de données pour vous connecter à Internet. La connexion au réseau GSM de votre opérateur mobile consomme moins d'énergie de la batterie.

1. Appuyez sur ACCUEIL > MENU, puis appuyez sur Paramètres > Sans fil et réseaux.
2. Faites défiler l'écran vers le bas, puis appuyez sur Réseaux mobiles > Mode réseau.
3. Appuyez sur GSM uniquement.

### Vérifier l'usage de l'alimentation des applications

1. Appuyez sur ACCUEIL > MENU, puis sur Paramètres.
2. Faites défiler l'écran vers le bas, puis appuyez sur À propos du téléphone > Batterie > Utilisation de la batterie.

## Gérer la mémoire

---

### Vérification de la capacité mémoire disponible du téléphone

1. Appuyez sur ACCUEIL > MENU, puis sur **Paramètres**.
2. Faites défiler vers le bas de l'écran, puis appuyez sur **Carte SD et téléphone**. La mémoire disponible du téléphone est affichée dans la section Mémoire interne du téléphone.

### Vérifier l'espace de stockage disponible sur la carte

1. Appuyez sur ACCUEIL > MENU, puis sur **Paramètres**.
2. Faites défiler vers le bas de l'écran, puis appuyez sur **Carte SD et mémoire**. L'espace total et l'espace disponible de la carte de stockage s'affichent dans la section **Carte SD**.

### Effacer la mémoire cache et les données de l'application

1. Appuyez sur ACCUEIL > MENU, puis sur **Paramètres**.
2. Faites défiler l'écran vers le bas, puis appuyez sur **Applications > Gérer les applications**.
3. Dans la liste Gérer les applications, appuyez sur les applications dont vous souhaitez supprimer la mémoire cache et les données.



Appuyez sur MENU pour faire apparaître des options de tri et de filtrage.

4. Dans l'écran Informations sur l'application, appuyez sur **Effacer les données et/ou Effacer le cache**.

### Désinstaller les applications de tierce partie

Vous ne pouvez pas désinstaller les applications préinstallées dans le téléphone.

1. Appuyez sur ACCUEIL > MENU, puis sur **Paramètres**.
2. Faites défiler l'écran vers le bas, puis appuyez sur **Applications > Gérer les applications**.
3. Appuyez sur MENU, puis appuyez sur **Filtrer > Téléchargé**.
4. Sur l'écran Gérer les applications, appuyez sur l'application à désinstaller.
5. Sur l'écran Informations sur l'application, appuyez sur **Désinstaller**.

### Libérer plus de mémoire du téléphone ou d'espace de la carte de stockage

Si votre téléphone manque de mémoire, essayez ce qui suit :

- Dans le Navigateur, supprimez tous les fichiers Internet temporaires et les informations de l'historique. Voir le chapitre Internet pour plus d'informations.
- Désinstallez les programmes d'Android Market que vous n'utilisez plus. Pour en savoir plus, voir « Rechercher et installer les applications de Android Market » dans le chapitre Plus d'applications.

## Vérifier les informations à propos de votre téléphone

---

1. Appuyez sur ACCUEIL > MENU, puis sur **Paramètres**.
2. Faites défiler l'écran vers le bas, puis appuyez sur **À propos du téléphone**.
3. Choisissez une des options suivantes :

### Mises à jour logicielles du système

Activez ou désactivez la fonction de vérification automatique des mises à jour logicielles pour votre téléphone. Vous pouvez également appuyer sur **Vérifier maintenant** pour vérifier manuellement les mises à jour logicielles.

### Réseau

Vérifiez les informations concernant votre opérateur mobile et son état de service.

### Identité du téléphone

Vérifiez les informations concernant votre téléphone et la carte SIM utilisée.

### Batterie

Vérifiez les informations de la batterie comme le niveau et l'état actuel, et les programmes utilisant la batterie.

### Informations matérielles

Vérifiez les adresses MAC Wi-Fi et Bluetooth.

### Informations logicielles

Vérifiez la version et les autres informations de la plateforme Android utilisées par le téléphone. Vous pouvez également vérifier la version du navigateur.

### Informations légales

Lisez les informations légales de HTC et Google, et les licences du téléphone.

### En savoir plus

Fournit le lien vers le site Web de HTC pour vous permettre d'en savoir plus à propos de votre téléphone.

# Sauvegarde, mise à jour et réinitialisation

## Sauvegarde des données du téléphone

---

Votre téléphone est équipé d'un système de sauvegarde automatique qui sauvegarde vos signets, messages, dictionnaire, et paramètres, sur la carte microSD. Le téléphone sauvegarde automatiquement les données à chaque modification.

Le téléphone sauvegarde les données suivantes :

- Messages SMS et MMS
- Paramètres des messages
- Signets du navigateur Web (application Internet)
- Dictionnaire
- Paramètres
  - Sans fil et réseaux
  - Sons et affichage
  - Localisation
  - Applications
  - Date et heure
  - Langue et clavier - Configuration locale uniquement



Il est nécessaire d'avoir une carte microSD installée sur le téléphone pour sauvegarder vos données. Voir « Installation d'une carte de stockage » dans le chapitre Les bases pour en savoir plus à propos de l'installation d'une carte microSD dans votre téléphone.

### Vérifier si la sauvegarde automatique est activée

1. Appuyez sur ACCUEIL > MENU, puis appuyez sur Paramètres.
2. Faites défiler l'écran vers le bas, puis appuyez sur Confidentialité > Sauvegarder mes données.
3. Assurez-vous que la case Sauvegarder mes données est cochée.

## Restauration des données sauvegardées dans votre téléphone

Après une réinitialisation ou une mise à jour de votre téléphone, il vous sera demandé si vous souhaitez restaurer les données sauvegardées au redémarrage du téléphone.



Vérifiez que la carte microSD de sauvegarde est installée dans le téléphone.

1. Après une réinitialisation ou une mise à jour du logiciel de votre téléphone, attendez que le téléphone redémarre.
2. Quand il y a un fichier de sauvegarde valide dans la carte microSD, la boîte de dialogue Restaurer mes données et paramètres apparaît. Quand vous voyez cette boîte de dialogue, appuyez sur **OK**.

## Mise à jour logicielle du système du téléphone

---

De temps en temps, des mises à jour logicielles du téléphone sont disponibles. Votre téléphone peut vérifier et vous avertir lorsqu'une mise à jour est disponible. Vous pouvez alors télécharger et installer la mise à jour dans votre téléphone.

En fonction du type de mise à jour, elle risque d'effacer toutes vos données personnelles et vos paramètres personnalisés, et également de supprimer les programmes installés. Assurez-vous d'avoir sauvegardé les informations et les fichiers que vous voulez gardés. Voir « Sauvegarde des données de votre téléphone » dans ce chapitre pour en savoir plus.



Le contrôle et le téléchargement des mises à jour logicielles du système risquent d'engendrer des coûts de transfert supplémentaires auprès de votre opérateur mobile.

1. Quand une mise à jour est disponible, la boîte de dialogue Installer la mise à jour logicielle du système apparaît à l'écran.
2. Dans la boîte de dialogue, sélectionnez **Installer maintenant**, puis appuyez sur **OK**.



Sélectionnez **Installer ultérieurement** pour installer la mise à jour à un autre moment. Quand vous êtes prêt, ouvrez le panneau des notifications, et appuyez sur **Mise à jour du système prête**.

3. Attendez que la mise à jour soit terminée. Quand la mise à jour est terminée, le téléphone se réinitialise automatiquement.

## Vérification manuelle des mises à jour logicielles du système pour votre téléphone

1. Appuyez sur **ACCUEIL > MENU**, puis sur **Paramètres**.
2. Faites défiler l'écran, puis appuyez sur **A propos du téléphone > Mise à jour logicielle système**.
3. Sur l'écran **Mise à jour logicielle système**, appuyez sur **Vérifier maintenant**.

## Réinitialisation matérielle/aux paramètres d'usine

---

Il est possible de remettre le téléphone dans son état d'origine, comme s'il sortait de l'usine. C'est une réinitialisation matérielle. Cette fonction est utile si vous souhaitez supprimer toutes vos données avant de donner votre téléphone à un ami ou un proche, ou si votre téléphone présente un problème persistant que vous n'arrivez pas à résoudre par une simple séquence d'arrêt puis de redémarrage.

Une réinitialisation aux valeurs d'usine est une mesure extrême. Elle efface définitivement toutes vos données personnelles et vos paramètres personnalisés, et supprime également les programmes installés. Assurez-vous d'avoir sauvegardé les informations et les fichiers que vous voulez gardés.



Si votre téléphone raccroche ou se bloque, il est recommandé de faire une réinitialisation logicielle au lieu d'une réinitialisation matérielle/aux valeurs d'usine. Pour effectuer une réinitialisation logicielle, retirez la batterie, patientez quelques secondes, puis remettez-la en place. Après avoir remis la batterie, allumez le téléphone.

### Réinitialisation aux valeurs d'usine en utilisant les paramètres

Le plus pratique est de faire la réinitialisation à travers les paramètres du téléphone.

1. Appuyez sur **ACCUEIL > MENU**, puis sur **Paramètres**.
2. Faites défiler l'écran, puis appuyez sur **Confidentialité > Réinitialisation des valeurs d'usine**.
3. Sur l'écran **Réinit. valeurs d'usine**, appuyez sur **Réinitialiser le téléphone**, puis appuyez sur **Tout effacer**.

### Réinitialisation aux valeurs d'usine en utilisant les touches du téléphone

Si vous ne pouvez pas allumer votre téléphone ou accéder à ses paramètres, il est toujours possible de réinitialiser aux valeurs d'usine en utilisant les touches du téléphone.

1. Avec le téléphone éteint, appuyez et restez appuyé sur le bouton **VOLUME -**, puis appuyez brièvement sur le bouton **d'ALIMENTATION**.
2. Attendez que l'écran avec les 3 images Android apparaissent, puis relâchez le bouton **VOLUME -**.
3. Appuyez sur **VOLUME -** pour sélectionner **EFFACER LE STOCKAGE**, puis appuyez sur **ALIMENTATION**.
4. Lorsqu'on vous demande de confirmer, appuyez sur **VOLUME +**.

# Spécifications

Vitesse CPU	1 GHz
Plateforme	Android™ avec HTC Sense™
Mémoire	ROM : 512 Mo RAM : 576 Mo
Dimensions (L x l x ép)	119 x 60 x 11,9 mm (4,7 x 2,36 x 0,47 pouces)
Poids	126 g (4,44 onces) avec batterie
Affichage	Écran tactile 3,7 pouces avec résolution WVGA 480 X 800
Réseau	HSPA/WCDMA : <ul style="list-style-type: none"><li>▪ Europe/Asie : 900/2100 MHz</li><li>▪ Vitesse de téléchargement jusqu'à 2 Mbps (sens montant) et 7,2 Mbps (sens descendant)</li></ul> Quadri-bande GSM/GPRS/EDGE : <ul style="list-style-type: none"><li>▪ 850/900/1800/1900 MHz</li></ul> (La fréquence de la bande, la disponibilité HSPA, et la vitesse des données dépendent de l'opérateur.)
Navigation à l'écran	Boule de commande optique
GPS	Antenne GPS interne
Capteurs	G-sensor Boussole numérique Capteur de proximité Capteur de lumière ambiante
Connectivité	<ul style="list-style-type: none"><li>▪ Bluetooth® 2.1 avec FTP/OPP pour le transfert de fichier, A2DP pour les micro-casques stéréo sans fil, et PBAP pour l'accès à l'annuaire à partir du kit de voiture</li><li>▪ Wi-Fi® : IEEE 802.11 b/g</li><li>▪ Prise audio stéréo 3,5 mm</li><li>▪ Micro-USB standard (micro-USB 2.0 à 5 broches)</li></ul>
Appareil photo	Appareil photo couleur de 5 mégapixels avec mise au point auto
Formats audio pris en charge	<ul style="list-style-type: none"><li>▪ Lecture : .aac, .amr, .ogg, .m4a, .mid, .mp3, .mp4, .wav, .wma</li><li>▪ Enregistrement : .amr</li></ul>
Formats vidéo pris en charge	<ul style="list-style-type: none"><li>▪ Lecture : .3gp, .3g2, .asf, .mp4, .wmv</li><li>▪ Enregistrement : .3gp</li></ul>
Batterie	<ul style="list-style-type: none"><li>▪ Batterie Lithium-ion rechargeable</li><li>▪ Capacité : 1400 mAh</li><li>▪ Autonomie en appel vocal : Jusqu'à 390 minutes en WCDMA Jusqu'à 400 minutes en GSM</li><li>▪ Autonomie en veille : Jusqu'à 360 heures en WCDMA Jusqu'à 340 heures en GSM</li></ul> (Ce qui est mentionné ci-dessus est sujet à l'utilisation du réseau et du téléphone.)
Connecteur d'extension	Carte mémoire microSD™ (compatible SD 2.0)
Adaptateur secteur	Plage de tension/fréquence : 100 à 240V CA, 50/60 Hz Sortie CC : 5V et 1A
Fonctions spéciales	Flux d'ami



Les spécifications peuvent être modifiées sans préavis.

# Index

## Symboles

3G 134

## A

Actions 190

Actualités 198

Afficher un PDF 188

Ajouter des dossiers sur votre écran d'accueil 42

Ajouter des icônes d'application et d'autres raccourcis sur votre écran d'accueil 41

Ajouter une ville sur l'écran Horloge Mondiale 128

Ajouter une ville sur l'écran Météo 132

Ajouter un nouveau contact 57

Ajouter un widget à votre écran d'accueil 39

Album (application Photos) 162

Allumer votre téléphone 21

Android Market 195

Appareil photo 154

Appel manqué 52

Application Agenda 115

Application Musique 170

Application Photos 162

Autonomie de la batterie 215

## B

Bibliothèque (Musique) 171

Bluetooth 148

- connecter un casque ou un kit de voiture 149

- envoi et réception d'informations 151

- envoyer des photos/vidéos 167

Boule de commande optique 29

## C

Capture de photo 157

Capture de vidéo 158

Champ de recherche rapide 34

Changer votre papier peint 38

Chronomètre 125

Clavier 65

Clavier à l'écran 65

Compte à rebours 125

Compte Google 82

Comptes de réseau social 82

Conférence téléphonique 50

Configuration de votre domicile 127

Configuration du fuseau horaire, de la date, et de l'heure 127

Configurer Ma carte de contact 56

Configurer votre téléphone pour la première fois 21

Connexion de données 134

Connexion de réseau mobile 134

Connexion du téléphone à un ordinateur 32

Consulter la météo 131

Contacts 55

- écran Contacts 56

- groupes de contacts 61

- informations et conversations d'un contact 63

- widget Contacts 64

Copier des fichiers vers/de la carte de stockage 33

Création d'un événement de l'agenda 115

Créer une playlist 172

## D

Date et heure 127

Définir une chanson comme sonnerie 174

Demande de réunion 111

Désactiver le microphone 50

Désinstaller les applications de tierce partie 210

Dossiers 42

## E

E-mail 109

Écouter la radio 192

Écran d'accueil étendu 24

Écran d'accueil 24

Écran de confirmation (appareil photo) 155

Écran du viseur (appareil photo) 154

Effectuer des appels 44

Effectuer un appel d'urgence 46

Email 102

- ajouter un compte de messagerie POP3/IMAP 109

- envoyer 105, 112

- envoyer des photos/vidéos 167

- paramètres 108, 113

- supprimer 104, 110

Enregistrer une vidéo 158

Enregistrer votre voix 194

Envoyer de la musique en utilisant Bluetooth 174

Envoyer des photos/vidéos en utilisant Bluetooth 167



Envoyer les informations d'un contact 60  
 Envoyer une photo ou une vidéo par MMS 167  
 Envoyer un vCalendar 123  
 Envoyer vos photos ou vidéos par email 167  
 Éteindre votre téléphone 21  
 Exchange ActiveSync 83

## F

Facebook  
 - partager des photos 168  
 Facebook pour Android 90  
 Facebook pour HTC Sense 90  
 Favoris 145  
 Flash (appareil photo) 157  
 Flickr 168  
 Flux d'actualités 198  
 Flux d'ami 95  
 - Widget Flux d'ami 96  
 Fonction modem 147  
 Footprints 183  
 Formats audio pris en charge 215  
 Formats vidéo pris en charge 215  
 Fuseau horaire 127  
 Fusionner les informations de contact 58

## G

Gérer la mémoire 210  
 Gestes du doigt 20  
 Gmail/Google Mail 102  
 Google Actualités 198  
 Google Maps 175

## H

Haut-parleur 50  
 Historique des appels 51  
 Horloge 124  
 Horloge de bureau 126  
 Horloge mondiale 127  
 HTC Sync 85

## I

Icônes d'états du téléphone 25  
 Icônes de notification 26  
 Importer des contacts de la carte de stockage 59  
 Importer des contacts depuis votre carte SIM 58  
 Internet 134

## L

Lecture de musique 170  
 Lire des flux d'actualités 198

## M

Maps 175  
 Mémoire 215  
 Message multimédia 70  
 Messages 70  
 Messages WAP Push 75  
 Message texte 70  
 Météo 131  
 Mettre un appel en attente 50  
 Microsoft Exchange ActiveSync 83  
 Mise à jour logicielle du système du  
 téléphone 213  
 MMS 70  
 Mode avion 54  
 Mode Veille 23  
 Modifier les informations d'un contact 59

## N

Navigateur Web 140  
 Numérotation rapide 45

## O

Optimiser l'autonomie de la batterie de votre  
 téléphone 209

## P

Page d'accueil 140  
 Panneau Notifications 28  
 Papier peint 38  
 Papier peint de l'écran d'accueil 38  
 Paramètres 203  
 - agenda 122  
 - appareil photo 159  
 - langue du téléphone 208  
 - météo 132  
 - paramètres d'affichage 205  
 - paramètres sonores 207  
 - son de l'alarme 130  
 Partager des photos sur Facebook 168  
 Partager des photos sur Flickr 168  
 Partager des photos sur Picasa 168  
 Partager des vidéos sur YouTube 169  
 Peep 92  
 - widget 94  
 Personnalisation 35  
 Personnaliser et enregistrer un thème 37  
 Picasa 168  
 Playlist 172  
 Point d'accès 134

Prendre une photo 157  
Protéger votre carte SIM avec un code PIN 201  
Protéger votre téléphone par un verrouillage  
d'écran 202  
PUK 201

## Q

Quickoffice 189

## R

Raccourcis 41  
Radio FM 192  
Rappels d'événements 120  
Recherche 34  
Rechercher sur votre téléphone et sur le Web 34  
Rechercher un contact 59  
Réétalonner le G-sensor 205  
Regarder des photos et des vidéos 163  
Regarder des photos sur Facebook 165  
Regarder des photos sur Flickr 165  
Regarder des vidéos (application Photos) 164  
Réglage du volume 31  
Réinitialisation matérielle 214  
Réinitialiser au valeurs d'usine 214  
Rejeter un appel entrant 48  
Rejeter un appel et envoyer un SMS 48  
Renommer une thème 37  
Réorganiser ou supprimer des widgets et des  
icônes sur l'écran d'accueil 43  
Répondre à un appel entrant 47  
Réveil 129  
Rogner une photo 166  
Rotation et enregistrement d'une photo 166

## S

Satellites GPS 175  
Sauvegarde des données du téléphone 212  
- sauvegarde automatique 212  
Sauvegarder vos contacts dans la carte de  
stockage 59  
Service d'appel 53  
SMS 70  
Sonnerie 174  
Sonnerie de notification 207  
Sources de localisation 175  
Spécifications 215  
Supprimer des contacts 60  
Supprimer un thème 37  
Synchroniser avec l'ordinateur 85  
Synchroniser avec les comptes en ligne 82

## T

Télécharger des widgets HTC 40  
Terminer un appel 50  
Thèmes 36  
Twitter 92  
Twitter sur votre téléphone 92

## U

Utiliser votre téléphone comme un modem 147

## V

vCalendar 123  
Vérifier les informations à propos de votre  
téléphone 211  
Vidéos 186  
Ville du domicile 127  
Visionneuse PDF 188  
Votre téléphone 12  
- chargement de la batterie 19  
- installation de la batterie 18  
- installation de la carte de stockage 17  
- installation de la carte SIM 17  
- remettre le couvercle 16  
- retirer la batterie 19  
- retirer la carte de stockage 18  
- retirer la carte SIM 17  
- retirer le couvercle du dessous 16  
VPN 138

## W

Wi-Fi 135  
Widget Agenda 123  
Widget Horloge (HTC) 124  
Widget Horloge HTC 124  
Widget Météo 133  
Widget Musique 174  
Widgets 39, 43

## Y

YouTube 169, 186

## Z

Zoom (appareil photo) 156  
Zoom avant ou arrière sur une photo 164