

LCD Digital Colour TV

Istruzioni per l'uso

Operazioni preliminari

Uso del televisore BRAVIA

Configurazione della rete

Informazioni utili

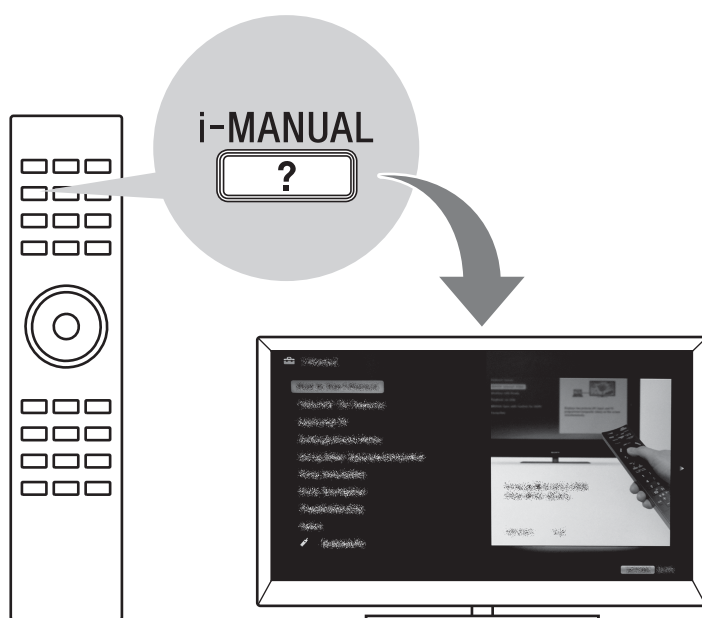

BRAVIA

Introduzione

Grazie per avere scelto questo prodotto Sony. Prima di mettere in funzione il televisore, si prega di leggere attentamente il presente manuale e di conservarlo per farvi riferimento in futuro.

Il fabbricante di questo prodotto è Sony Corporation, 1-7-1 Konan Minato-ku Tokyo, 108-0075, Giappone. Il rappresentante autorizzato ai fini della Compatibilità Elettromagnetica e della sicurezza del prodotto è Sony Deutschland GmbH, Hedelfinger Strasse 61, 70327, Stoccarda Germania. Per qualsiasi problema relativo all'assistenza o alla garanzia, si prega di fare riferimento agli indirizzi indicati nei documenti di assistenza e garanzia forniti con il prodotto.

Note sul funzionamento del televisore digitale

- Le funzioni relative al televisore digitale (DVB) saranno attive esclusivamente in paesi o zone dove vengano trasmessi i segnali digitali terrestri DVB-T (MPEG-2 e H.264/MPEG-4 AVC) o dove sia disponibile un servizio via cavo DVB-C compatibile (MPEG-2 e H.264/MPEG-4 AVC). Verificare con il proprio rivenditore locale la possibilità di ricevere un segnale DVB-T nella zona di residenza o chiedere al fornitore di servizi via cavo se il servizio DVB-C è adatto al funzionamento integrato con questo televisore.
- Il vostro fornitore di servizi via cavo potrà addebitare un costo aggiuntivo per tale servizio e richiedere che vengano accettati i propri termini e condizioni commerciali.
- Sebbene questo televisore segua le specifiche DVB-T e DVB-C, non è possibile garantire la compatibilità con future trasmissioni digitali terrestri DVB-T e digitali via cavo DVB-C.
- Alcune funzioni del televisore digitale potranno non essere disponibili in alcuni paesi/regioni e il cavo DVB-C potrà non funzionare correttamente con tutti i fornitori.



- La "x" che appare sul nome del modello corrisponde a un carattere numerico correlato al design, al colore o al sistema TV.
- Le istruzioni per l'"Installazione della staffa di montaggio a parete" sono presenti all'interno di questo manuale di istruzioni del televisore.
- Le illustrazioni utilizzate in questo manuale possono differire a seconda del modello del televisore.
- Le illustrazioni del telecomando utilizzate in questo manuale sono relative al modello RM-ED044 se non diversamente indicato.

- Prima di utilizzare il televisore, leggere "Informazioni di sicurezza" (pagina 32). Conservare il manuale per farvi riferimento in futuro.

Informazioni sui marchi

DVB è un marchio depositato del progetto DVB.

HDMI, il logo di HDMI e High-Definition Multimedia Interface sono marchi di fabbrica o marchi di fabbrica registrati di HDMI Licensing LLC negli Stati Uniti e in altri Paesi.

DLNA®, il logo DLNA e DLNA CERTIFIED® sono marchi, marchi di servizio o marchi di certificazione di Digital Living Network Alliance.

DivX® è una tecnologia di compressione dei file video sviluppata da DivX, Inc.

DivX®, DivX Certified® e i loghi associati sono marchi depositati di DivX, Inc. e sono utilizzati su licenza.

INFORMAZIONI SU DIVX VIDEO:

DivX® è un formato video digitale creato da DivX, Inc. Questo è un prodotto ufficiale DivX Certified in grado di riprodurre video DivX. Per ulteriori informazioni e per scaricare software per la conversione dei file in formato DivX video, visitare il sito www.divx.com.

INFORMAZIONI SU DIVX VIDEO-ON-DEMAND: questo prodotto DivX Certified® deve essere registrato per consentire la riproduzione di contenuti DivX Video-on-Demand (VOD). Per generare il codice di registrazione, selezionare la sezione DivX VOD nel menu di impostazione del prodotto. Per completare il processo di registrazione e per ulteriori informazioni in merito al formato DivX VOD, aprire la pagina vod.divx.com.

Prodotto su licenza di Dolby Laboratories. Dolby e il simbolo doppio D sono marchi depositati di Dolby Laboratories.

"BRAVIA" e BRAVIA sono marchi depositati di Sony Corporation.

TrackID è un marchio o un marchio registrato di Sony Ericsson Mobile Communications AB.

La tecnologia di riconoscimento di musica e video, con i relativi dati, è fornita da Gracenote®. Gracenote è lo standard del settore per la tecnologia di riconoscimento musicale e la fornitura del relativo contenuto. Per ulteriori informazioni, visitare www.gracenote.com.

CD, DVD, Blu-ray Disc e dati relativi a musica e video di Gracenote, Inc. Copyright © 2000-oggi Gracenote. Gracenote Software, copyright © 2000-oggi Gracenote. Il presente prodotto e i suoi servizi utilizzano uno o più brevetti di proprietà di Gracenote. Visitare il sito Web di Gracenote per un elenco non esaustivo dei brevetti di Gracenote applicabili. Gracenote, CDDB, MusicID, MediaVOCS, il logo e il logotipo Gracenote e il logo "Powered by Gracenote" sono marchi o marchi registrati di Gracenote negli Stati Uniti e/o in altri paesi.

Il logo "FACE DETECTION" è un marchio di Sony Corporation.

Opera® Browser from Opera Software ASA. Copyright 1995-2010 Opera Software ASA. All rights reserved.

Java e tutti i marchi e loghi basati su Java sono marchi o marchi registrati di Oracle e/o delle sue affiliate. Altri nomi possono essere marchi dei rispettivi proprietari.

HDMI
HIGH-DEFINITION MULTIMEDIA INTERFACE

DOLBY
DIGITAL PLUS
PULSE

DLNA
CERTIFIED

DIVX

gracenote

FACE
DETECTION

OPERA
software

Java
POWERED

Avviso per il segnale wireless

1. Con la presente, Sony dichiara che questa unità è conforme ai requisiti essenziali ed alle altre disposizioni pertinenti stabilite dalla direttiva 1999/5/CE.

Per leggere o scaricare la dichiarazione di conformità (DoC) alla Direttiva R&TTE, accedere al seguente indirizzo URL.

<http://www.compliance.sony.de/>



2. Avviso per i clienti: le seguenti informazioni si riferiscono esclusivamente ad apparecchi venduti in paesi che applicano le direttive UE.

Il sistema wireless del televisore può essere utilizzato nei seguenti paesi:

Austria, Belgio, Bulgaria, Cipro, Repubblica Ceca, Danimarca, Estonia, Finlandia, Francia, Germania, Grecia, Ungheria, Islanda, Irlanda, Italia, Lettonia, Liechtenstein, Lituania, Lussemburgo, Malta, Olanda, Norvegia, Polonia, Portogallo, Slovacchia, Romania, Slovenia, Spagna, Svezia, Svizzera, Turchia e Regno Unito.

Questo dispositivo può essere utilizzato in altri paesi non europei.

Sistema TV wireless: informazioni sulle normative applicabili

Per il mercato italiano

- uso privato: Decreto legislativo n. 259 1/8/2003 ("Codice delle comunicazioni elettroniche"). In particolare, l'articolo 104 specifica i casi in cui occorre richiedere un'autorizzazione generale, mentre l'Art. 105 indica i casi in cui l'utilizzo è libero;
- regolamentazione della fornitura dell'accesso RLAN del pubblico alle reti e ai servizi pubblici di comunicazione elettronica (es. sistema TV wireless), Decreto ministeriale 28/5/2003 e relative modifiche, e Art. 25 (autorizzazione generale per reti e servizi di comunicazione elettronici) del Codice delle comunicazioni elettroniche.

Per il mercato norvegese

L'uso di questo apparecchio radio è vietato nell'area geografica che si trova entro un raggio di 20 km dal centro di Ny-Ålesund, Svalbard.

Per il mercato cipriota

L'utente finale è tenuto a registrare i dispositivi RLAN (o WAS o Wi-Fi) presso il Ministero delle telecomunicazioni (P.I. 365/2008 e P.I. 267/2007).

Il P.I. 365/2008 è il Codice sulle radiocomunicazioni 2008 (Categorie di stazioni soggette ad autorizzazione generale e registrazione).

Il P.I. 267/2007 è l'Autorizzazione generale per l'uso delle radiofrequenze da parte di reti LAN e sistemi wireless, incluse le reti locali radio (WAS/RLAN).

Per il mercato Francia

La funzione WLAN (WiFi) del presente televisore digitale LCD a colori deve essere utilizzata esclusivamente all'interno di edifici. Qualsiasi utilizzo della funzione WLAN (WiFi) del presente televisore digitale LCD a colori all'esterno di edifici è proibito sul territorio francese. Accertarsi che la funzione WLAN (WiFi) del presente televisore digitale LCD a colori sia disattivata prima di un eventuale utilizzo al di fuori degli edifici. (Decisione ART 2002-1009 e successive modifiche della Decisione ART 03-908, relativa alle restrizioni sull'uso delle radiofrequenze).

Ubicazione della targhetta di identificazione

Le etichette indicanti il numero di modello, la data di produzione (mese/anno) e la tensione di alimentazione (in accordo con le norme di sicurezza applicabili) sono ubicate sul retro del televisore o della confezione.

Precauzioni

Visione del televisore

- La visione di immagini video 3D o l'utilizzo di videogiochi stereoscopici in 3D può causare disturbi (sfurzo visivo eccessivo, affaticamento, nausea) in alcune persone. Sony consiglia a tutti gli utilizzatori di effettuare pause regolari durante la visione di immagini 3D o durante l'utilizzo di videogiochi stereoscopici in 3D. La durata e la frequenza delle pause necessarie variano da una persona all'altra. Le scelte ottimali devono essere prese in autonomia. Se si avverte un qualsiasi disturbo, la visione di immagini 3D o l'utilizzo di videogiochi stereoscopici in 3D vanno interrotti fino alla scomparsa del disturbo; se lo si ritiene opportuno, consultare un medico. Consultare inoltre (i) il manuale di istruzioni di qualsiasi altro dispositivo o supporto utilizzato insieme al televisore e (ii) il nostro sito Web (<http://www.sony-europe.com/myproduct>) per le ultime informazioni. La visione da parte dei bambini piccoli (in particolare, quelli sotto i sei anni di età) è ancora in fase di studio. Consultare un medico (un pediatra o un oculista) prima di consentire ai bambini piccoli la visione di immagini video 3D o l'utilizzo di videogiochi stereoscopici in 3D. Gli adulti sono tenuti a verificare che i bambini piccoli seguano le indicazioni riportate sopra.
 - Non utilizzare, conservare o lasciare gli Occhiali 3D o la pila vicino al fuoco o in luoghi con temperature elevate, per es. alla luce diretta del sole o all'interno di auto esposte ai raggi solari.
 - Durante l'uso della funzione 3D simulato, tenere presente che l'immagine visualizzata viene modificata rispetto all'originale a causa della conversione operata da questo televisore.
 - Si consiglia la visione del televisore in condizioni di luce adatta, in quanto condizioni di luce scarsa o periodi prolungati danneggiano la vista.
 - Onde evitare danni all'udito, durante l'uso delle cuffie regolare il volume a livelli moderati.
- #### Schermo LCD
- Per quanto lo schermo LCD sia realizzato con tecnologia ad alta precisione e disponga del 99,99% od oltre di pixel effettivi, potranno comparire ripetutamente punti neri o luminosi (rossi, blu o verdi) sullo schermo. Ciò costituisce una caratteristica di fabbricazione dello schermo LCD e non è un problema di funzionamento.
 - Non spingere o graffiare il filtro anteriore e non posizionare oggetti sopra al televisore. L'immagine potrà risultare non uniforme o lo schermo LCD danneggiato.

- Se il televisore viene utilizzato in un luogo freddo, le immagini potrebbero risultare distorte o più scure del normale. Non si tratta di un problema di funzionamento, bensì di un fenomeno che scompare con l'aumento della temperatura.
- Se vengono visualizzati in modo continuo fermi immagine, è possibile che si presenti un'immagine residua. Tale immagine scompare dopo alcuni istanti.
- Durante l'uso del televisore, lo schermo e il rivestimento si scaldano. Non si tratta di un problema di funzionamento.
- Lo schermo LCD contiene piccole quantità di cristalli liquidi. I tubi fluorescenti utilizzati in questo televisore contengono mercurio (eccetto i televisori LCD con retroilluminazione a LED). Per lo smaltimento attenersi ai regolamenti e alle normative locali.
- Non sottoporre lo schermo LCD a urti o forti impatti. Lo schermo in vetro potrebbe rompersi o andare in frantumi e provocare lesioni.



Cura e pulizia della superficie dello schermo e del rivestimento

Verificare di avere disinserito il cavo di alimentazione collegato al televisore dalla presa di rete prima di procedere alla pulizia.

Per evitare il degradamento del materiale o del rivestimento dello schermo, prendere le seguenti precauzioni.

- Per rimuovere la polvere dalla superficie dello schermo e dal rivestimento, utilizzare un panno morbido e procedere con delicatezza. Se la polvere persiste, utilizzare un panno morbido leggermente inumidito con una soluzione detergente neutra diluita.
- Non spruzzare acqua o detergente direttamente sul televisore. Potrebbe gocciolare verso la parte inferiore dello schermo o altre parti esterne causando danni al funzionamento.
- Non utilizzare spugnette abrasive, detersivi alcalini o acidi, polveri abrasive o solventi volatili quali alcool, benzene, diluenti o insetticidi. L'uso di tali materiali o il contatto prolungato con gomma o materiali vinilici potrebbero danneggiare la superficie dello schermo e il materiale di rivestimento del televisore.
- Si consiglia di passare di tanto in tanto l'aspirapolvere sulle aperture di ventilazione per garantire una ventilazione adeguata.
- Per regolare l'angolazione del televisore, spostarlo lentamente in modo da evitare che muovendolo scivoli dalla base.

Apparecchiature opzionali

- Mantenere i componenti opzionali o eventuali apparecchiature che emettono radiazioni elettromagnetiche lontano dal televisore. In caso contrario, si potranno verificare distorsioni dell'immagine e/o disturbi dell'audio.
- Il presente apparecchio è stato testato ed è risultato conforme ai limiti imposti dalla Direttiva EMC utilizzando un cavo del segnale di collegamento di lunghezza inferiore a 3 metri.

(Precauzione per l'uso del telecomando)

Note

- Inserire le batterie rispettando la corretta polarità.
- Non utilizzare tipi diversi di batterie insieme o combinare batterie usate e nuove.
- Nel rispetto dell'ambiente, depositare le batterie scariche negli appositi contenitori adibiti alla raccolta differenziata. Alcune regioni potrebbero avere normative particolari per lo smaltimento delle batterie. Consultare le autorità locali.
- Maneggiare il telecomando con cura, evitando di lasciarlo cadere, calpestarlo o rovesciarlo sopra liquidi di alcun tipo.
- Non posizionare il telecomando in prossimità di fonti di calore, né in luoghi direttamente esposti alla luce solare o in stanze umide.

Funzione Wireless dell'unità

- Non utilizzare l'unità in prossimità di apparecchiature medicali (pacemaker e simili), in quanto potrebbe provocare anomalie di funzionamento a tali dispositivi.
- Anche se questa unità trasmette/riceve segnali codificati, fare attenzione alle intercettazioni non autorizzate. Si declina ogni responsabilità per gli eventuali inconvenienti che dovessero verificarsi.

Smaltimento del televisore



Trattamento del dispositivo elettrico o elettronico a fine vita (applicabile in tutti i paesi

dell'Unione Europea e in altri paesi europei con sistema di raccolta differenziata)

Questo simbolo sul prodotto o sulla confezione indica che il prodotto non deve essere considerato come un normale rifiuto domestico, ma deve invece essere consegnato a un punto di raccolta appropriato per il riciclo di apparecchi elettrici ed elettronici. Accertandosi che questo prodotto sia smaltito correttamente, si contribuisce a prevenire potenziali conseguenze negative per l'ambiente e per la salute che potrebbero altrimenti essere causate dal suo smaltimento inadeguato. Il riciclo dei materiali aiuta a conservare le risorse naturali. Per informazioni più dettagliate circa il riciclo di questo prodotto, potete contattare l'ufficio comunale, il servizio locale di smaltimento rifiuti oppure il negozio dove l'avete acquistato.



**Trattamento
delle pile esauste
(applicabile in
tutti i paesi
dell'Unione
Europea e in altri**

**paesi Europei con sistema
di raccolta differenziata)**

Questo simbolo sul prodotto o sulla confezione indica che la pila non deve essere considerata un normale rifiuto domestico. Su alcuni tipi di pile questo simbolo potrebbe essere utilizzato in combinazione con un simbolo chimico. I simboli chimici del mercurio (Hg) o del piombo (Pb) sono aggiunti, se la batteria contiene più dello 0,0005% di mercurio o dello 0,004% di piombo. Assicuratevi che le pile siano smaltite correttamente, contribuirete a prevenire potenziali conseguenze negative per l'ambiente e per la salute che potrebbero altrimenti essere causate dal loro inadeguato smaltimento. Il riciclaggio dei materiali aiuta a conservare le risorse naturali. In caso di prodotti che per motivi di sicurezza, prestazione o protezione dei dati richiedano un collegamento fisso ad una pila interna, la stessa dovrà essere sostituita solo da personale di assistenza qualificato. Consegnare il prodotto a fine vita al punto di raccolta idoneo allo smaltimento di apparecchiature elettriche ed elettroniche; questo assicura che anche la pila al suo interno venga trattata correttamente. Per le altre pile consultate la sezione relativa alla rimozione sicura delle pile. Conferire le pile esauste presso i punti di raccolta indicati per il riciclo. Per informazioni più dettagliate circa lo smaltimento della pila esausta o del prodotto, potete contattare il Comune, il servizio locale di smaltimento rifiuti oppure il negozio dove l'avete acquistato.

Operazioni preliminari

Verifica degli accessori forniti.....	8
Inserimento delle batterie nel telecomando	8
1: Installazione del supporto da tavolo.....	8
2: Regolazione dell'angolo di visione del televisore.....	10
3: Collegamento di un'antenna/decoder/registratore (es. registratore DVD)	10
4: Collegamento di dispositivi audio/video	11
5: Fissaggio del televisore per impedirne la caduta	12
6: Raggruppamento dei cavi	12
7: Esecuzione dell'impostazione iniziale	13

Uso del televisore BRAVIA

Uso del televisore.....	14
Selezione di funzioni e impostazioni (menu Home)	16
Visualizzazione delle istruzioni per l'uso (i-Manual).....	18

Configurazione della rete

Preparazione di una rete cablata	20
Preparazione di una LAN wireless	20
Configurazione della connessione Internet.....	21
Se fosse impossibile connettersi a Internet.....	22
Regolazione delle impostazioni di visione del server.....	22

Informazioni utili

Risoluzione dei problemi.....	24
Caratteristiche tecniche.....	25
Installazione degli accessori (Staffa di montaggio a parete/Staffa di sospensione a parete).....	27
Informazioni di sicurezza.....	32

Dopo aver configurato il televisore BRAVIA e dopo aver appreso le operazioni di base descritte nel presente manuale, consultare il manuale integrato (i-Manual) per una spiegazione più approfondita delle funzionalità del televisore.

Questo televisore è fornito con un manuale integrato (i-Manual).

Per accedere a i-Manual, premere **i-MANUAL** sul telecomando e selezionare una voce. Per i dettagli, vedere a pagina 18 del presente manuale. Il contenuto di i-Manual può cambiare in base al modello e all'area geografica.

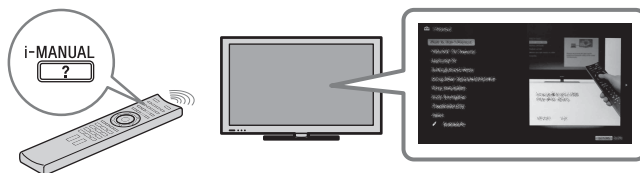

Contenuto di i-Manual

Uso di i-Manual

Caratteristiche del televisore “BRAVIA”

- Funzione 3D
- Sensore di presenza intelligente
- Video Internet “BRAVIA”
- Widget Internet
- LAN wireless
- “BRAVIA” Sync con “Controllo per HDMI”
- TrackID™/Cerca musica/Cerca video
- Registrazione su HDD USB

Televisione

- Funzione 3D
- Guida ai programmi elettronica digitale
- Preferiti
- Formato Schermo
- Modalità immagine
- Testo
- Foto/Musica/Video
- Immagine doppia (PIP)
- Immagine doppia (P&P)
- NVOD/MF

Impostazioni/Menu Home

- Informazioni sul menu Home
- Impostazioni
- Visualizzazione
- Suono
- Impostazioni Sistema
- i-Manual
- Impostazione Digitale
- Impostazione Analogica
- Ingressi Esterni
- Rete
- Supporto prodotto

Uso di altri apparecchi/Internet

- Videoregistratore/lettore DVD
- Sistema audio
- Dispositivo USB (es. fotocamera digitale)
- Cornice
- Apparecchio HDMI
- Internet/LAN wireless
- Rete domestica
- PC

Descrizione dei componenti

- Telecomando
- Controlli e indicatori del televisore
- Terminali

Risoluzione dei problemi

Indice

✎ Segnalibri

Operazioni preliminari

Verifica degli accessori forniti

Telecomando (1)

Batterie AAA (tipo R3) (2)

Supporto da tavolo (1)^{*1}

Viti di fissaggio per il supporto da tavolo (M5 × 16) (3)

(tranne KDL-60NX72x)

Viti di montaggio per il supporto da tavolo (M6 × 14) (4)

(solo KDL-60/55/46NX72x,

KDL-55/46HX92x, KDL-55/46HX82x)

Viti di montaggio per il supporto da tavolo (M6 × 14) (3)

(solo KDL-40NX72x)

Chiave esagonale (1)

Adattatore AV/componente (1)

Adattatore SCART (1)

Unità microfono e videocamera (1)

(solo KDL-55/46HX92x)

Occhiali 3D (batteria inclusa) (2)

(solo KDL-55/46HX92x)

Custodia per Occhiali 3D (2)

(solo KDL-55/46HX92x)

Istruzioni per l'uso (questo manuale) e altri documenti

^{*1} Consultare l'opuscolo in dotazione con il supporto da tavolo per informazioni sul montaggio del supporto da tavolo.

Inserimento delle batterie nel telecomando

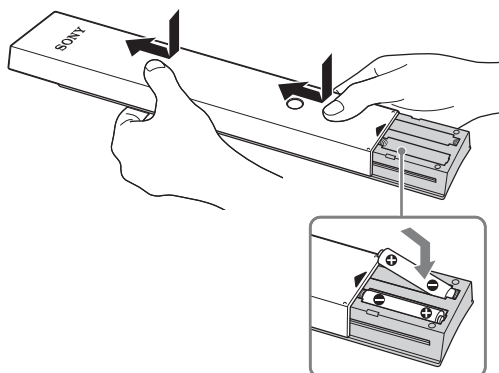

1 Rimuovere la pellicola protettiva.

2 Premere e far scorrere il coperchio in avanti.

1: Installazione del supporto da tavolo

Per KDL-55/46HX92x, KDL-55/46HX82x, KDL-55/46/40NX72x

1 Per informazioni sull'installazione corretta per determinati modelli di televisore, consultare l'opuscolo fornito con il supporto da tavolo.

2 Collocare il televisore sul supporto da tavolo.

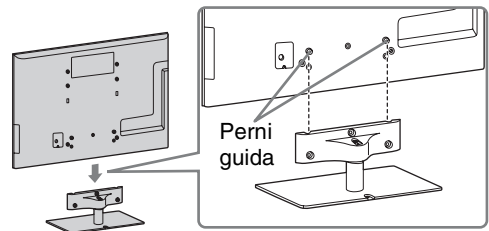

• Allineare il televisore dall'alto, facendolo scorrere fino a quando i perni guida non sono più visibili.

3 Fissare il televisore sul supporto da tavolo facendo riferimento alle frecce  riportate sui fori delle viti, utilizzando le viti fornite in dotazione.

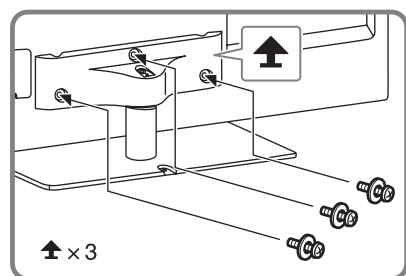

• Se si utilizza un cacciavite elettrico, impostare la coppia a circa 1,5 N·m {15 kgf·cm}.

Per KDL-60NX72x

- 1 Allineare con i due perni del supporto da tavolo e posizionare delicatamente il televisore, accertandosi che il segno Δ sia rivolto in avanti.

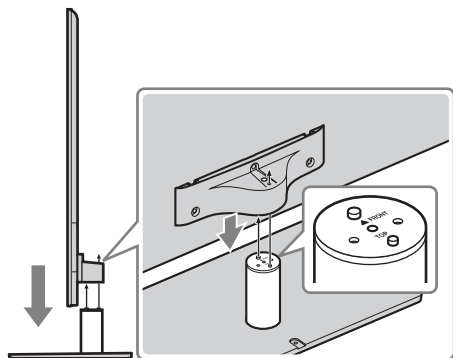

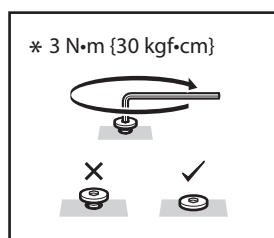
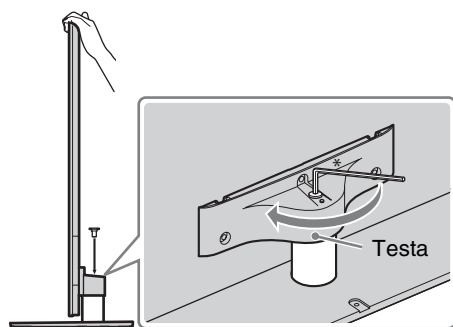

- 2 Collegare il televisore e il supporto da tavolo con la vite e la chiave esagonale in dotazione.



- Impostare la coppia di serraggio su un valore di circa 3 N·m {30 kgf·cm}.

Rimozione del supporto da tavolo

Per rimuovere il supporto da tavolo dal televisore, togliere le viti  fissate nel punto 3. Per il modello KDL-60NX72x, accertarsi di rimuovere le viti  per smontare la testa quando il supporto da tavolo non è fissato al televisore.



- Non rimuovere il supporto da tavolo per nessuna ragione, salvo che per l'installazione degli accessori sul televisore.
- In caso di rimozione del supporto da tavolo dal televisore, adagiare lo schermo con la parte anteriore rivolta verso il basso su una superficie di lavoro stabile di dimensioni maggiori rispetto al televisore.
- Per evitare di danneggiare la superficie dello schermo LCD, accertarsi di posizionare un panno morbido sulla superficie di lavoro.
- Assicurarsi che il televisore sia in posizione verticale prima di accenderlo. Per evitare irregolarità nell'uniformità delle immagini, il televisore non deve essere acceso se lo schermo LCD risulta rivolto in basso.

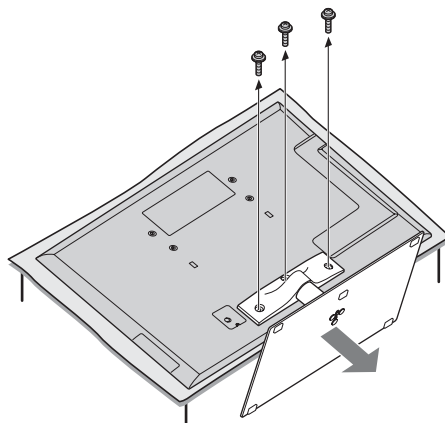

2: Regolazione dell'angolo di visione del televisore

Il televisore può essere orientato entro i limiti di angolazione riportati di seguito.

Regolazione dell'angolazione (rotazione orizzontale) (tranne KDL-60NX72x)



- Nel regolare l'angolazione, mantenere il supporto con una mano onde evitare lo scivolamento del supporto stesso o il ribaltamento del televisore.

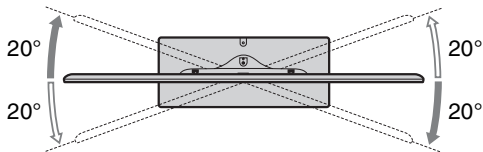

Regolazione dell'angolazione (inclinazione) (tranne KDL-60NX72x)

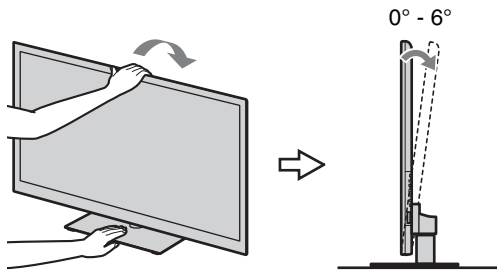

- Accertarsi che non vi siano oggetti davanti al televisore.

Sensore IR



Trasmittitore sincronizzato 3D

Sensore di presenza intelligente

- Non esporre il sensore di presenza intelligente alla luce diretta del sole o ad altre luci intense, onde evitare problemi di funzionamento.

3: Collegamento di un'antenna/decoder/registratore (es. registratore DVD)



- Utilizzare un connettore per il cavo dell'antenna di spessore non superiore ai 14 mm.
- Utilizzare un connettore HDMI di dimensioni non superiori a 12 mm (spessore) × 21 mm (larghezza).

Collegamento di un decoder/registratore (es. registratore DVD) tramite SCART

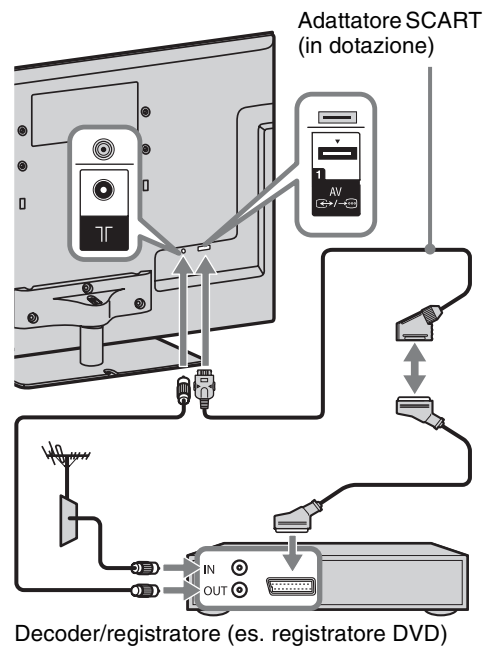

- Per questo collegamento si consiglia una presa SCART di tipo universale ad angolo retto.

**Collegamento di un decoder/
registratore (es. registratore DVD)
tramite HDMI**

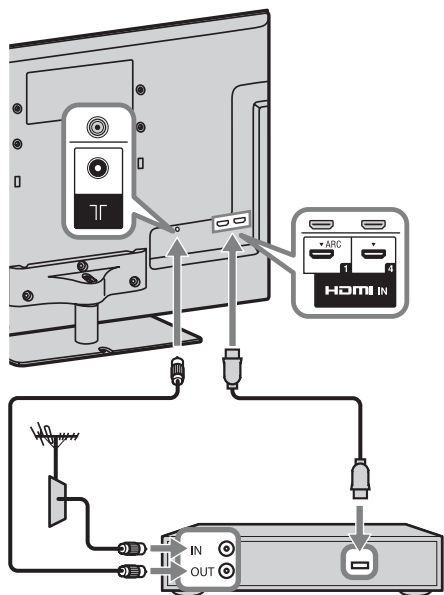

**4: Collegamento di
dispositivi audio/video**

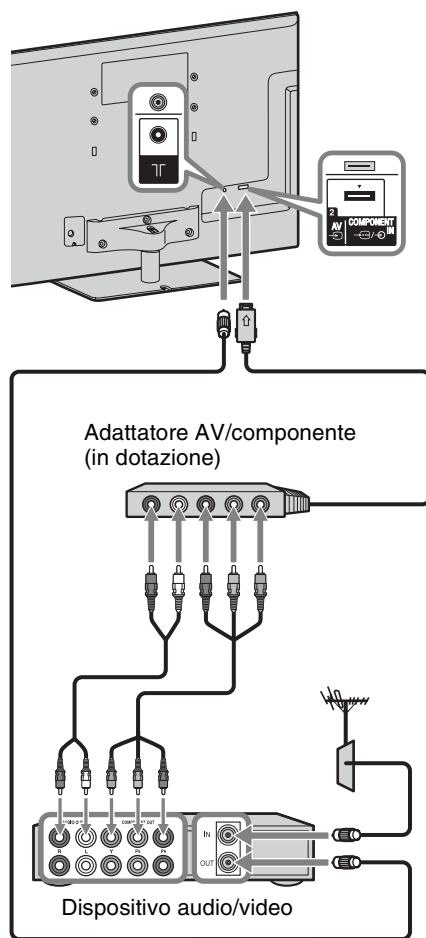

5: Fissaggio del televisore per impedirne la caduta

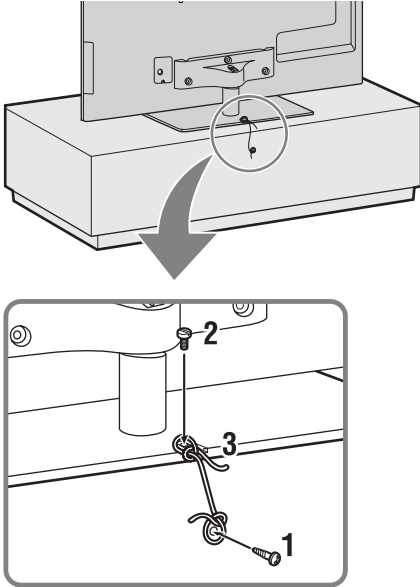

- 1** Installare una vite per legno (4 mm di diametro, non in dotazione) nel supporto del televisore.
- 2** Inserire una vite per ferro (M4, non in dotazione) nell'apposito foro del televisore.
- 3** Legare tra loro la vite da legno e la vite da ferro con una corda robusta (non in dotazione).

La lunghezza della vite M4 della macchina varia a seconda del diametro del cavo.
Fare riferimento all'illustrazione sottostante.

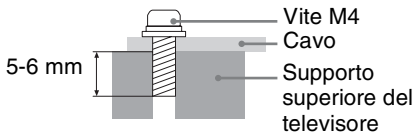

6: Raggruppamento dei cavi



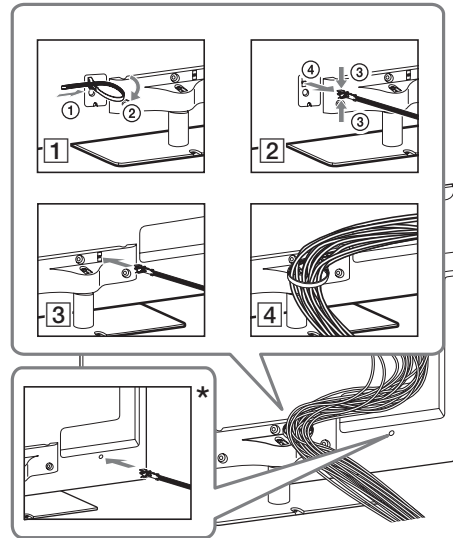

- Prima di legare i cavi, rimuovere il portacavi dal coperchio CA (vedere fase 1 e fase 2). Riutilizzare il fermacavi (vedere punto 3) per legare gli altri cavi (vedere punto 4).
- Non raggruppare il cavo di alimentazione CA nello stesso fascio degli altri cavi.

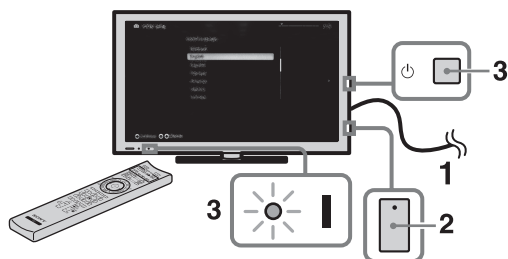

- * In caso di installazione a parete, fissare il portacavi sotto ai terminali.

7: Esecuzione dell'impostazione iniziale





- 1 Collegare il televisore a una presa di corrente CA.
- 2 Controllare che l'interruttore **ENERGY SAVING** switch sia impostato su acceso (●).
- 3 Premere  sul televisore. L'indicatore **I** (power) si illumina in verde.
La prima volta che si accende il televisore, sullo schermo compare il menu di impostazione della lingua.

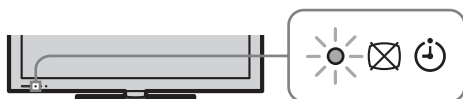

- Alla prima accensione del televisore, il televisore necessita di una elaborazione interna per l'ottimizzazione, prima che sia possibile eseguire la configurazione iniziale. Non risulterà alcuna immagine e alcun suono, e l'indicatore del timer sulla parte anteriore del televisore lampeggia in arancione per circa 40 secondi. Non spegnere il televisore durante questo processo. Per alcuni televisori, questa procedura è stata completata in fabbrica.

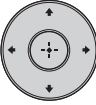

- 4  





Seguire le istruzioni sullo schermo.

Preselezione Digitale Automatica: se si seleziona “via Cavo”, si consiglia di selezionare “Scansione rapida” per una sintonizzazione rapida. Impostare “Frequenza” e “ID rete” come indicato nelle istruzioni fornite dal fornitore dei servizi via cavo. Se non si trova nessun canale con “Scansione rapida”, provare a eseguire “Scansione completa” (potrebbe richiedere del tempo).



- L'opzione “Scansione completa” potrebbe non essere disponibile, a seconda dell'area geografica o del paese in cui ci si trova.

Ordinamento Programmi: consente di ordinare i canali analogici memorizzati sul televisore.

- 1 Premere  per selezionare il canale che si desidera spostare in una nuova posizione, quindi premere .
- 2 Premere  per selezionare la nuova posizione da assegnare al canale, quindi premere .



- La sintonizzazione dei canali può anche essere eseguita manualmente.

Uso del televisore BRAVIA

Uso del televisore

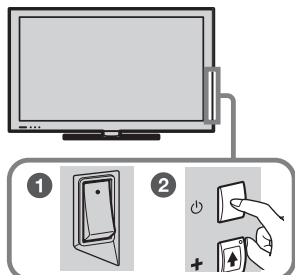

1 Accendere il televisore.

- 1 Attivare l'interruttore **ENERGY SAVING** switch (●).
- 2 Premere  sul televisore per accenderlo.

2 Selezionare una modalità.



3 Selezionare un canale TV.

PROG



Uso della guida elettronica ai programmi (EPG)

Premere **GUIDE** in modalità digitale per visualizzare la guida ai programmi.



Utilizzare insieme a **0-9** per selezionare i canali digitali. Per i canali con numeri a 2 cifre, premere rapidamente la cifra successiva.

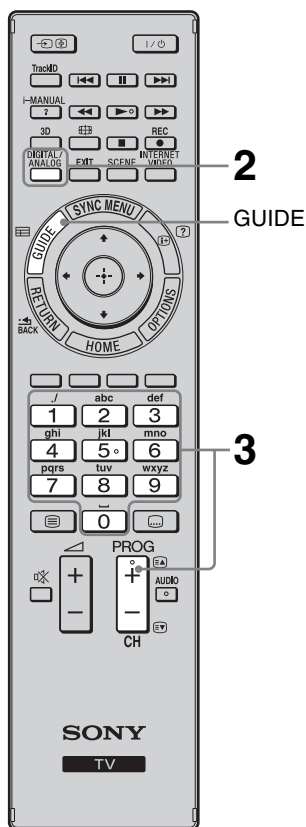

- I tasti **5**, **▶**, **PROG** + e **AUDIO** del telecomando sono provvisti di un riferimento tattile (pallino sporgente). Questi pallini sono utili durante l'uso del televisore per individuare i tasti.

Parti e controlli del telecomando

Utilizzare il telecomando in dotazione per comandare il televisore. Le operazioni di base con il telecomando sono presentate di seguito. Per i dettagli su tutte le altre funzioni del telecomando, premere **i-MANUAL** e consultare il manuale integrato (i-Manual) (pagina 18).

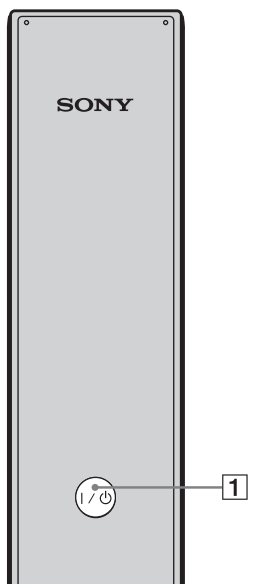
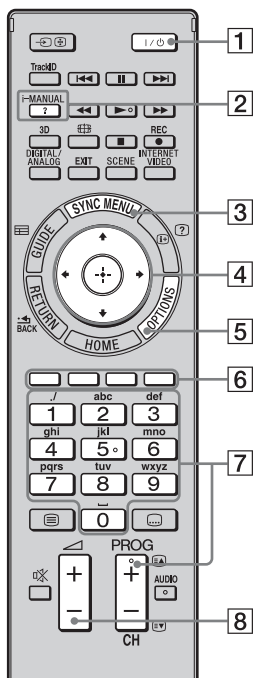

Retro del telecomando

- 1 I/O**
Premere il tasto per accendere e spegnere il televisore dalla modalità di standby.
- 2 i-MANUAL**
Consente di visualizzare il manuale integrato (i-Manual).
- 3 SYNC MENU**
Consente di visualizzare il menu BRAVIA Sync per comandare gli apparecchi compatibili con BRAVIA Sync collegati al televisore.
- 4 $\uparrow/\downarrow/\leftarrow/\rightarrow/\oplus$**
Consentono di spostare il cursore sullo schermo e di confermare la selezione.
- 5 OPTIONS**
Consente di visualizzare un elenco di funzioni utili e scorciatoie per i menu. Le voci di menu dipendono dall'ingresso e/o dal contenuto corrente.
- 6 Tasti colorati**
Se sono disponibili i tasti colorati, sullo schermo viene visualizzata una guida all'uso.
- 7 PROG/CH +/-/Tasti numerici**
Consentono di selezionare i canali nella modalità TV.
- 8 \triangle +/-**
Consentono di regolare il volume.

Selezione di funzioni e impostazioni (menu Home)

Tutte le funzioni possono essere selezionate dal menu Home.
Vedere a pagina 17 per la mappa del menu Home.

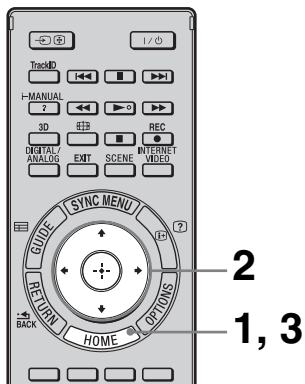

1 Premere HOME.



2 Premere $\uparrow/\downarrow/\leftarrow/\rightarrow/\oplus$ per selezionare le voci.

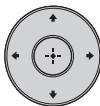

Per selezionare le voci nel menu Home (es. per selezionare “Impostazioni”)





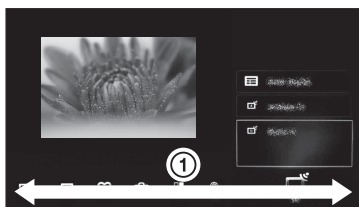





- 1 Premere \leftarrow/\rightarrow per selezionare “Impostazioni”.
Il contenuto di “Impostazioni” viene visualizzato sulla destra.
- 2 Premere \uparrow/\downarrow per selezionare “Visualizzazione”.
- 3 Premere \oplus per aprire il menu.
Attenendosi alle istruzioni sullo schermo, premere $\uparrow/\downarrow/\leftarrow/\rightarrow$ per selezionare le voci, quindi premere \oplus per confermare.

3 Premere HOME per uscire.



Mappa del menu Home

Dopo aver premuto **HOME** sul telecomando, vengono visualizzate le seguenti icone di categoria. Le categorie sono disponibili in base al modello del televisore, alla regione, al paese e alle condizioni di trasmissione.

	TV	È possibile selezionare un elenco dei canali TV o una guida dei programmi.
	Media	È possibile apprezzare il contenuto di foto/musica/video provenienti da dispositivi USB o da una rete domestica.
	Ingressi	È possibile selezionare un apparecchio collegato al televisore.
	Favoriti/Cronologia	Consente l'accesso rapido alle voci utilizzate più spesso o di recente, quali canali televisivi, ingressi esterni o file multimediali.
	Impostazioni	Contiene tutte le configurazioni necessarie per personalizzare le impostazioni del televisore.
	Widget	Consente l'accesso ai widget.
	Applicazioni	È possibile utilizzare diverse applicazioni quali "Cerca musica", "Browser Internet", ecc.
	Qriocity	Consente l'accesso al servizio on-line "Qriocity".
	Contenuti Internet	È possibile utilizzare i servizi di contenuto Internet.
	Suggerimenti	Presenta suggerimenti per programmi che potrebbero interessare, in base alla cronologia delle proprie visualizzazioni.
	Registrazioni	È possibile apprezzare le registrazioni con timer presenti in un dispositivo HDD USB collegato e la selezione di contenuto registrato da riprodurre.

Visualizzazione delle istruzioni per l'uso (i-Manual)

Questo televisore BRAVIA contiene un manuale di istruzioni incorporato, visualizzabile sullo schermo.

Per ulteriori informazioni sulle funzionalità del televisore, accedere a i-Manual con la semplice pressione di un tasto.

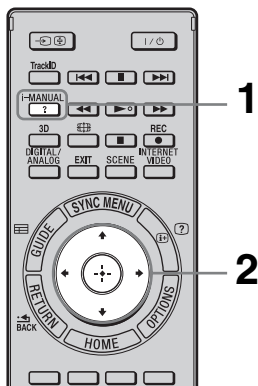

1 Premere i-MANUAL.



2 Premere $\uparrow/\downarrow/\leftarrow/\rightarrow/\oplus$ per selezionare le voci.

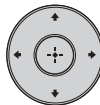

Selezione delle voci in i-Manual

- 1 Premere \uparrow/\downarrow per selezionare una voce.

Il contenuto della voce viene visualizzato sulla destra come secondo livello.

- 2 Premere \rightarrow per passare al secondo livello.

- 3 Premere \uparrow/\downarrow per selezionare una voce dal secondo livello.

Una descrizione della voce viene visualizzata sulla destra.

Se è disponibile un terzo livello, ripetere questo passaggio per visualizzare la descrizione della voce.

- 4 Premere \rightarrow per selezionare una voce.

Viene visualizzato il contenuto relativo.

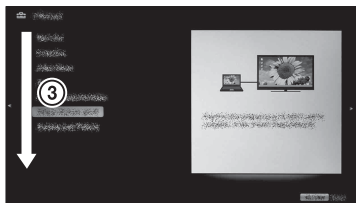
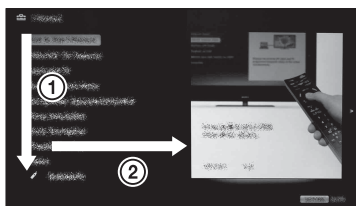

Descrizione della schermata di i-Manual

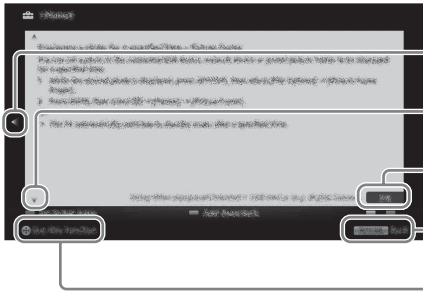

- Premere ← per tornare alla pagina precedente
- Premere → per passare alla pagina successiva
- Numero di pagina/Numero totale di pagine
- Premere **RETURN** per tornare alla pagina precedente
- Premere ⊕ per avviare la funzione



- Visualizzato solo se la funzione è disponibile.

Uso del segnalibro

i-Manual dispone di una funzione segnalibro. È possibile assegnare segnalibri alle pagine con i tasti colorati attenendosi alle istruzioni nella parte inferiore della schermata. Per accedere ai segnalibro registrati, andare all’inizio della pagina dell’i-Manual e selezionare “Segnalibri”.

Memorizzazione dell’ultima pagina visualizzata

i-Manual memorizza l’ultima pagina visualizzata. Nella schermata di i-Manual, premere **i-MANUAL** per ritornare allo schermo del televisore. Premendo di nuovo **i-MANUAL** vengono nuovamente visualizzate le informazioni viste l’ultima volta. Per visualizzare la pagina iniziale di i-Manual, attenersi alle istruzioni sullo schermo oppure premere **HOME** e selezionare “i-Manual” di “Impostazioni” nel menu Home.

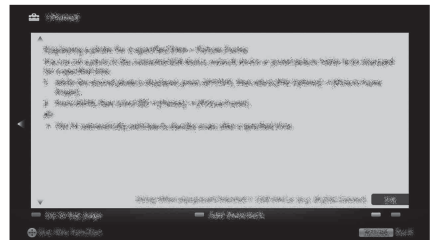

- L’ultima pagina della memoria viene automaticamente reimpostata quando il televisore viene portato nella modalità di standby.

Configurazione della rete

Quando si collega il televisore a Internet è possibile utilizzare numerose funzioni, come visualizzare una fotografia insieme alla sua posizione su una mappa, guardare video su Internet, ecc. Per i dettagli sulle funzioni, consultare i-Manual.



- È necessario un contratto con un provider di servizi Internet per la connessione a Internet.

Preparazione di una rete cablata

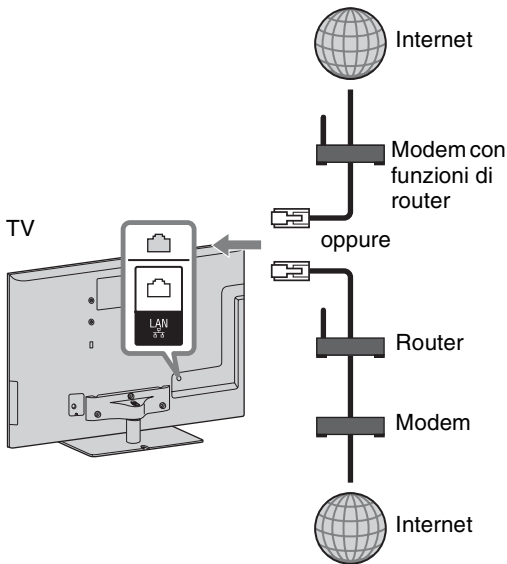

- Per i collegamenti LAN, utilizzare un cavo di Categoria 7 (non in dotazione).

Preparazione di una LAN wireless

Il dispositivo LAN wireless integrato consente di accedere a Internet e alla rete domestica. Con questa funzionalità è possibile connettersi a una LAN wireless e sfruttare i vantaggi del collegamento in rete in un ambiente privo di cavi. Prima di configurare la funzione LAN wireless del televisore è necessario configurare un router LAN wireless.

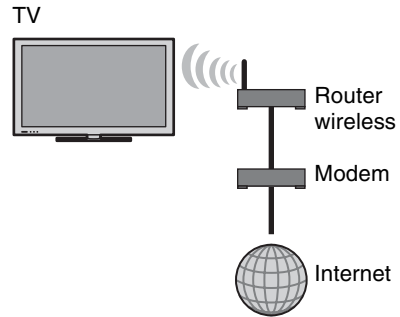

Configurazione della connessione Internet

Utilizzando la funzionalità di rete è possibile connettere il televisore a Internet. La procedura di configurazione cambia in base al tipo di rete e al router LAN. Prima di impostare la connessione Internet è necessario configurare un router LAN. Controllare l'ambiente LAN wireless facendo riferimento al diagramma di seguito.

LAN wireless

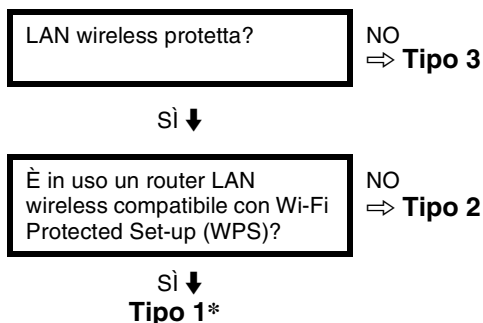

LAN cablata → Tipo 4

* Il tipo 1 è il più facile da configurare se il router dispone di un tasto di impostazione automatica, ad esempio Air Station One-Touch Secure System (AOSS). La maggior parte dei router recenti dispone di questa funzione. Controllare il router.

Tipo 1: Attenersi alla configurazione per “Rete sicura con impostazione Wi-Fi protetta (WPS, Wi-Fi Protected Set-up)”.

Tipo 2: Attenersi alla configurazione per “Rete sicura senza impostazione Wi-Fi protetta (WPS)”.



Tipo 3: Attenersi alla configurazione per “Rete non protetta con qualsiasi tipo di router LAN wireless”.

Tipo 4: Attenersi alla configurazione per “Impostazione rete cablata”.

Tipo 1: Rete sicura con impostazione Wi-Fi protetta (WPS, Wi-Fi Protected Set-up)

Lo standard WPS semplifica il più possibile la protezione di una rete domestica wireless attraverso la pressione del tasto WPS sul router LAN wireless. Prima di configurare una LAN wireless, controllare la posizione del tasto WPS sul router e verificarne le modalità di utilizzo.

Per ragioni di protezione, “WPS (PIN)” mette a disposizione un codice PIN per il router. Il codice PIN viene rinnovato ad ogni selezione di “WPS (PIN)”.

- 1 Premere **HOME**, quindi selezionare  > “Rete” > “Impostazione rete”.
- 2 Selezionare “Impostazione rete wireless”.
- 3 Selezionare “WPS (pulsante)” per il metodo a pulsante o “WPS (PIN)” per il metodo a PIN.
 -  Il nome del tasto WPS può cambiare sui diversi router (es. tasto AOSS).
- 4 Attenersi alle istruzioni nella schermata di configurazione.

Tipo 2: Rete sicura senza impostazione Wi-Fi protetta (WPS)

Per configurare una LAN wireless sono richiesti il SSID (nome della rete wireless) e la chiave di protezione (chiave WEP o WPA). Se tali informazioni non sono note, consultare il manuale di istruzioni del router.

- 1 Premere **HOME**, quindi selezionare  > “Rete” > “Impostazione rete”.
- 2 Selezionare “Impostazione rete wireless”.
- 3 Selezionare “Scansione”, quindi selezionare una rete dall'elenco di reti wireless rilevate.
- 4 Attenersi alle istruzioni nella schermata di configurazione.



- Se si utilizza WPS per la configurazione della rete, verranno attivate le impostazioni di protezione del router LAN wireless e qualsiasi apparecchio, precedentemente collegato alla LAN wireless, che si trova in uno stato non sicuro verrà scollegato dalla rete.

In questo caso, attivare le impostazioni di protezione dell'apparecchio scollegato e ricollegarlo. In alternativa, è possibile disattivare le impostazioni di protezione del router LAN wireless e collegare l'apparecchio al televisore in una modalità non protetta.

Tipo 3: Rete non protetta con qualsiasi tipo di router LAN wireless

Per configurare una LAN wireless è richiesto il SSID (nome della rete wireless).

- 1 Premere **HOME**, quindi selezionare  > “Rete” > “Impostazione rete”.
- 2 Selezionare “Impostazione rete wireless”.
- 3 Selezionare “Scansione”, quindi selezionare una rete dall'elenco di reti wireless rilevate.
- 4 Attenersi alle istruzioni nella schermata di configurazione.



- La chiave di protezione (chiave WEP o WPA) non è necessaria perché non serve selezionare alcun metodo di protezione in questa procedura.

Tipo 4: Impostazione rete cablata

Immettere i valori alfanumerici del router, se necessario. Le voci che devono essere impostate (es. Indirizzo IP, Subnet mask, DHCP) cambiano in base al provider di servizi Internet o al router. Per i dettagli, consultare i manuali di istruzioni forniti dal provider di servizi Internet o quelli in dotazione con il router.

- 1 Premere **HOME**, quindi selezionare  > “Rete” > “Impostazione rete”.
- 2 Selezionare “Impostazione rete cablata”.

- 3 Selezionare “Auto” per impostare automaticamente l'indirizzo IP e il server proxy, oppure “Personale” per impostarli manualmente.

- 4 Attenersi alle istruzioni nella schermata di configurazione.

Controllo dello stato della rete

È possibile verificare lo stato della rete.

- 1 Premere **HOME**, quindi selezionare  > “Rete” > “Impostazione rete”.
- 2 Selezionare “Visualizza stato di rete”.

Se fosse impossibile connettersi a Internet

Utilizzare lo strumento di diagnosi per verificare le possibili cause dei problemi di connessione alla rete e le impostazioni.

- 1 Premere **HOME**, quindi selezionare  > “Rete” > “Impostazione rete”.
- 2 Selezionare “Visualizza stato di rete”.
- 3 Selezionare “Controlla connessione”. L'operazione potrebbe richiedere qualche minuto. La diagnosi non può essere annullata dopo la selezione di “Controlla connessione”.

Regolazione delle impostazioni di visione del server

È possibile selezionare i server della rete domestica da visualizzare nel menu Home. Il menu Home consente di visualizzare automaticamente fino a 10 server.

- 1 Premere **HOME**, quindi selezionare  > “Rete” > “Impostazione rete domestica”.
- 2 Selezionare “Impostazioni di visione server”.

- 3 Selezionare il server da visualizzare nel menu Home e regolare le impostazioni.

Se fosse impossibile connettersi alla rete domestica

Il televisore è in grado di rilevare il corretto riconoscimento del server nel caso in cui non sia possibile connettersi alla rete domestica. Se i risultati della diagnosi indicano un errore, verificare le possibili cause, le connessioni di rete e le impostazioni.

- 1 Premere **HOME**, quindi selezionare  > “Rete” > “Impostazione rete domestica”.

- 2 Selezionare “Diagnostica server”.
Viene avviata la diagnostica del server. Al termine dell’operazione viene visualizzato l’elenco dei risultati della diagnosi.



Risoluzione dei problemi

Se l'indicatore  (standby) lampeggia, contare il numero di lampeggi (l'intervallo è di tre secondi).











Premere  sul televisore per spegnerlo, scollegare il cavo di alimentazione CA e comunicare al proprio rivenditore o centro servizi Sony la modalità di lampeggio dell'indicatore (numero di lampeggi).

Se l'indicatore  (standby) non lampeggia, controllare quanto riportato nelle tabelle di seguito.

Fare inoltre riferimento a “Risoluzione dei problemi” in i-Manual. Se il problema persiste, fare riparare il televisore da personale tecnico qualificato.

Condizione	Spiegazione/soluzioni
Assenza di immagine (schermo scuro) e assenza di audio.	<ul style="list-style-type: none"> • Controllare il collegamento dell'antenna/del cavo. • Collegare il televisore alla presa di alimentazione CA e premere  sul televisore. • Se l'indicatore  (standby) si illumina in rosso, premere I/.
Sullo schermo compaiono puntini neri e/o luminosi.	<ul style="list-style-type: none"> • L'immagine sullo schermo è composta di pixel. Eventuali puntini neri e/o luminosi (pixel) sullo schermo non denotano un malfunzionamento.
Alcuni programmi non possono essere sintonizzati.	<ul style="list-style-type: none"> • Controllare l'antenna o la parabola.
Il televisore non si accende.	<ul style="list-style-type: none"> • Controllare che l'interruttore ENERGY SAVING switch sia acceso (●).
Il televisore si spegne automaticamente (passa automaticamente alla modalità standby).	<ul style="list-style-type: none"> • Verificare se sia stato attivato “Timer Spegnimento”, oppure verificare l'impostazione di “Durata” in corrispondenza di “Avvio timer”. • Verificare se sia stato attivato “Standby TV per inattività”. • Verificare se sia stato attivato “Sensore di presenza”. Se non viene rilevato alcuno spettatore davanti al televisore per un periodo prestabilito, l'immagine viene automaticamente disattivata e rimane attivo soltanto l'audio del televisore. Inoltre, dopo 30 minuti nella modalità con immagine disattivata, il televisore passa alla modalità Standby.
Il telecomando non funziona.	<ul style="list-style-type: none"> • Sostituire le batterie. • Il televisore potrebbe trovarsi in modalità SYNC. Premere SYNC MENU, selezionare “Controllo TV”, quindi selezionare “Home (menu)” oppure “Opzioni” per utilizzare il televisore.
La password di “Blocco Programmi” è stata dimenticata.	<ul style="list-style-type: none"> • Inserire 9999 come codice PIN (il codice PIN 9999 è sempre accettato).
Le aree attorno al televisore si surriscaldano.	<ul style="list-style-type: none"> • Quando il televisore viene utilizzato per un periodo prolungato, le aree attorno al televisore si surriscaldano. Se si tocca con una mano è possibile scottarsi.

Caratteristiche tecniche

Sistema	
Sistema pannello	Pannello LCD (Display Cristalli Liquidi)
Sistema TV	Analogico: In base alla nazione/regione selezionata: B/G/H, D/K, L, I, M Digitale: DVB-T2 (solo KDL-60NX723/55HX923/55HX823/55NX723/46HX923/46HX823/46NX723/40NX723) DVB-T/DVB-C
Sistema Colore/Video	Analogico: PAL, PAL60 (solo ingresso video), SECAM, NTSC3.58, NTSC4.43 (solo ingresso video) Digitale: MPEG-2 MP@ML/HL, H.264/MPEG-4 AVC MP/HP@L4
Copertura dei canali	Analogico: VHF: E2-E12/UHF: E21-E69/CATV: S1-S20/HYPER: S21-S41 D/K: R1-R12, R21-R69/L: F2-F10, B-Q, F21-F69/I: UHF B21-B69/M: A2-A13, A14-A79 Digitale: VHF/UHF
Uscita audio	10 W + 10 W + 10 W + 10 W (KDL-60NX72x) 10 W + 10 W + 10 W (KDL-55/46HX92x, KDL-55/46HX82x, KDL-55/46/40NX72x)
Jack di entrata/uscita	
Cavo dell'antenna	Terminale esterno 75 ohm per VHF/UHF
 AV1	Connettore scart a 21 pin (standard CENELEC) per ingresso audio/video, ingresso RGB e uscita audio/video TV.
 AV2	Ingresso video (connettore fonò)
 COMPONENT IN	Formati supportati: 1080p, 1080i, 720p, 576p, 576i, 480p, 480i Ingresso audio (connettori fonò)
HDMI IN1, 2, 3, 4	Video: 1080/24p/30p, 1080p, 1080i, 720/24p/30p, 720p, 576p, 576i, 480p, 480i Audio: PCM lineare due canali: 32, 44,1 e 48 kHz, 16, 20 e 24 bit, Dolby Digital Ingresso audio analogico (minijack) (solo HDMI IN4) Ingresso PC ARC (Audio Return Channel) (solo HDMI IN1)
 DIGITAL AUDIO OUT (OPTICAL)	Connettore ottico digitale (PCM lineare due canali, Dolby Digital)
 AUDIO OUT / 	Uscita audio (connettori fonò) Uscita cuffie
 PC IN	Ingresso PC (Mini D-sub 15 pin)  Ingresso audio del PC (minijack)
ψ 1, ψ 2 (HDD REC)	Porta USB, Porta dispositivo HDD USB (solo ψ 2)
	Alloggiamento CAM (Conditional Access Module, modulo di accesso condizionale)
 LAN	Connettore 10BASE-T/100BASE-TX (La velocità di connessione può variare a seconda delle caratteristiche operative della rete. La velocità di comunicazione 10BASE-T/100BASE-TX e la qualità di comunicazione non sono garantite con questo televisore.)

Nome del modello KDL-		60NX72x	55HX92x	55HX82x	55NX72x
Alimentazione e altre informazioni					
Requisiti di alimentazione		220 V – 240 V CA, 50 Hz			
Classe di efficienza energetica		A	A	A	A
Dimensioni schermo (diagonale)		Circa 152,5 cm/ 60 pollici	Circa 138,8 cm/ 55 pollici	Circa 138,8 cm/ 55 pollici	Circa 138,8 cm/ 55 pollici
Potenza assorbita	in modalità "Casa"/ "Standard"	114 W	113 W	115 W	112 W
	in modalità "Negozio"/ "Brillante"	193 W	190 W	188 W	192 W
Consumo energetico medio annuo*1		166 kWh	157 kWh	160 kWh	164 kWh
Potenza assorbita in modalità standby*2		0,3 W (15 W in modalità aggiornamento software/EPG)	0,25 W (16 W in modalità aggiornamento software/EPG)	0,25 W (16 W in modalità aggiornamento software/EPG)	0,3 W (15 W in modalità aggiornamento software/EPG)
Risoluzione schermo		1.920 punti (orizzontale) × 1.080 linee (verticale)			
Dimensioni (approssimative) (l × a × p)					
con supporto da tavolo		140,5 × 87,4 × 30,4 cm	127,8 × 80,3 × 30,8 cm	128,0 × 80,4 × 30,5 cm	128,1 × 80,5 × 30,5 cm
senza supporto da tavolo		140,5 × 84,4 × 3,3 cm	127,8 × 77,1 × 3,8 cm	128,0 × 77,4 × 2,7 cm	128,1 × 77,4 × 2,7 cm

Nome del modello KDL-	60NX72x	55HX92x	55HX82x	55NX72x
Peso (approssimativo)				
con supporto da tavolo	34,3 kg	31,6 kg	28,3 kg	28,2 kg
senza supporto da tavolo	28,8 kg	26,1 kg	23,2 kg	23,1 kg
Accessori in dotazione	Vedere "Verifica degli accessori forniti" (pagina 8).			
Accessori opzionali	Staffa di sospensione a parete: SU-WH500 Staffa di montaggio a parete: SU-WL700 (tranne KDL-60NX72x) SU-WL500 Supporto per televisore: SU-B551S (KDL-55HX92x/55HX82x/55NX72x) Occhiali 3D: TDG-BR250/TDG-BR200/TDG-BR100/TDG-BR50 Adattatore LAN wireless USB			
Temperatura di funzionamento	Da 0 °C a 40 °C			
Umidità di funzionamento	Dal 10% all'80% di u. r. (senza condensa)			

Nome del modello KDL-	46HX92x	46HX82x	46NX72x	40NX72x	
Alimentazione e altre informazioni					
Requisiti di alimentazione	220 V – 240 V CA, 50 Hz				
Classe di efficienza energetica	A	A	A	A	
Dimensioni schermo (diagonale)	Circa 116,8 cm/ 46 pollici	Circa 116,8 cm/ 46 pollici	Circa 116,8 cm/ 46 pollici	Circa 101,6 cm/ 40 pollici	
Potenza assorbita	in modalità "Casa"/ "Standard"	84,0 W	83,0 W	82,0 W	66,0 W
	in modalità "Negozio"/ "Brillante"	149 W	153 W	134 W	129 W
Consumo energetico medio annuo*1	117 kWh	115 kWh	120 kWh	96 kWh	
Potenza assorbita in modalità standby*2	0,25 W (15 W in modalità aggiornamento software/EPG)	0,25 W (15 W in modalità aggiornamento software/EPG)	0,25 W (14 W in modalità aggiornamento software/EPG)	0,25 W (14 W in modalità aggiornamento software/EPG)	
Risoluzione schermo	1.920 punti (orizzontale) × 1.080 linee (verticale)				
Dimensioni (approssimative) (l × a × p)					
con supporto da tavolo	108,1 × 69,2 × 25,8 cm	108,3 × 69,3 × 25,5 cm	108,4 × 69,4 × 25,5 cm	94,9 × 61,8 × 21,0 cm	
senza supporto da tavolo	108,1 × 66,0 × 3,8 cm	108,3 × 66,3 × 2,7 cm	108,4 × 66,3 × 2,7 cm	94,9 × 58,7 × 2,7 cm	
Peso (approssimativo)					
con supporto da tavolo	24,0 kg	21,1 kg	20,1 kg	16,9 kg	
senza supporto da tavolo	19,4 kg	16,8 kg	15,8 kg	13,1 kg	
Accessori in dotazione	Vedere "Verifica degli accessori forniti" (pagina 8).				
Accessori opzionali	Staffa di sospensione a parete: SU-WH500 Staffa di montaggio a parete: SU-WL700 SU-WL500 Supporto per televisore: SU-B461S (KDL-46HX92x/46HX82x/46NX72x) SU-B401S (KDL-40NX72x) Occhiali 3D: TDG-BR250/TDG-BR200/TDG-BR100/TDG-BR50 Adattatore LAN wireless USB				
Temperatura di funzionamento	Da 0 °C a 40 °C				
Umidità di funzionamento	Dal 10% all'80% di u. r. (senza condensa)				

*1 Consumo energetico all'anno, basato sul consumo di corrente di un televisore che funzioni 4 ore al giorno per 365 giorni. Il consumo energetico effettivo dipenderà dal modo in cui verrà utilizzato il televisore.

*2 Il consumo specificato in standby viene raggiunto una volta ultimati i processi interni necessari del televisore.

Design e specifiche sono soggetti a modifiche senza preavviso.

Installazione degli accessori (Staffa di montaggio a parete/ Staffa di sospensione a parete)

Per i clienti:

Per ragioni di protezione e sicurezza del prodotto, Sony consiglia fortemente che l'installazione del televisore venga eseguita da rivenditori Sony o da installatori autorizzati. Non tentare di installare il televisore da soli.

Per i rivenditori e gli installatori Sony:

Prestare la massima attenzione alla sicurezza durante l'installazione, la manutenzione periodica e l'analisi di questo prodotto.

Il televisore può essere installato utilizzando la staffa di sospensione SU-WH500 (pagina 28) (in vendita separatamente) o le staffe di montaggio a parete SU-WL700 (tranne KDL-60NX72x) (pagina 28) e SU-WL500 (pagina 29) (in vendita separatamente).

- Per eseguire correttamente l'installazione, consultare le istruzioni fornite insieme alla staffa di montaggio a parete.
- Vedere "Rimozione del supporto da tavolo" (pagina 9).

Per l'installazione di questo prodotto è richiesta una certa capacità, specialmente per determinare la resistenza della parete per sopportare il peso del televisore. Assicurarsi di affidare il fissaggio di questo prodotto alla parete a rivenditori Sony o installatori autorizzati e di prestare adeguata attenzione alla sicurezza durante l'installazione. Sony non può essere ritenuta responsabile per eventuali danni o lesioni causati da un uso errato o un'installazione non appropriata.

Per il montaggio del televisore a parete, rimuovere le viti dal retro del televisore. (Sono fissate nei fori delle viti per il montaggio a parete.) Conservare le viti rimosse in un luogo sicuro, lontano dalla portata dei bambini.

SU-WH500

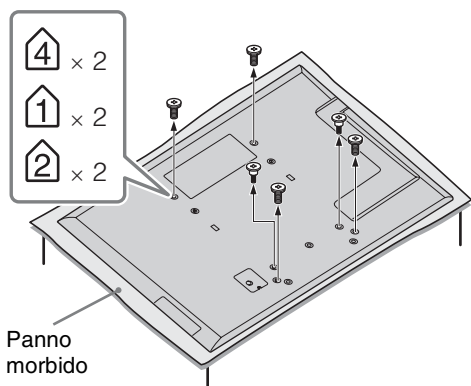

SU-WL700, SU-WL500

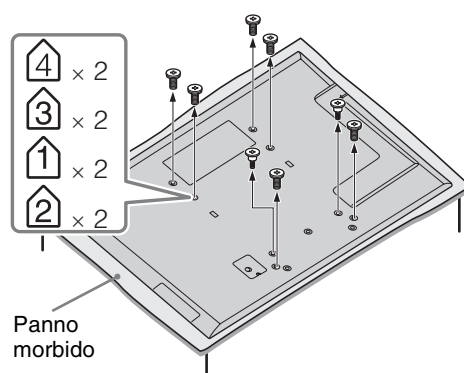

- In caso di rimozione del supporto da tavolo dal televisore, adagiare lo schermo con la parte anteriore rivolta verso il basso su una superficie di lavoro stabile di dimensioni maggiori rispetto al televisore.
- Per evitare di danneggiare la superficie dello schermo LCD, accertarsi di posizionare un panno morbido sulla superficie di lavoro.

SU-WH500

Per eseguire correttamente l'installazione, consultare le istruzioni fornite insieme alla staffa di sospensione a parete SU-WH500.

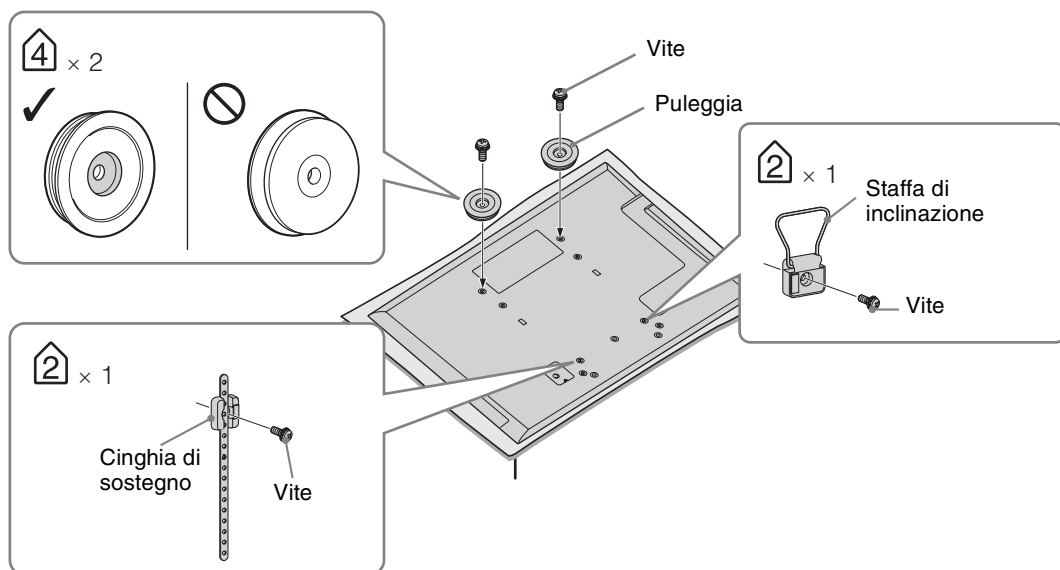

- Tenendo lo schermo del televisore rivolto verso il basso, installare l'accessorio SU-WH500.
- Con la staffa SU-WH500 non è necessario installare gli spessori. (**3**-1 in "Installazione" nelle Istruzioni della staffa SU-WH500)
- Applicare le pulegge ai due fori superiori delle viti (vedere figura in alto) mediante le viti in dotazione con la staffa SU-WH500. (**3**-3 in "Installazione" nelle Istruzioni della staffa SU-WH500)
- Applicare la staffa di inclinazione e la cinghia di sostegno (vedere illustrazione) mediante le viti in dotazione con la staffa SU-WH500. (**3**-4, 5 in "Installazione" nelle Istruzioni della staffa SU-WH500)

SU-WL700 (tranne KDL-60NX72x)

Precauzioni

Assicurarsi di installare saldamente la staffa di montaggio sulla parete seguendo le relative istruzioni e il manuale fornito con la staffa di montaggio a parete. I numeri fra parentesi indicano i passaggi dell'installazione descritti nel manuale di istruzioni fornito con la staffa di montaggio a parete.

- 1** Controllare i componenti in dotazione con la staffa di montaggio a parete (**1**).
Fare riferimento al manuale di istruzioni fornito con la staffa di montaggio a parete.
- 2** Individuare il luogo di installazione. (**2**-1)
Fare riferimento alla seguente "Tabella delle dimensioni di installazione del televisore".
Assicurarsi che la distanza tra il televisore, il soffitto e le parti sporgenti della parete corrisponda a quanto indicato.
- 3** Installare la staffa base sulla parete. (da **2**-2 a **3**)
Decidere le posizioni delle viti sulla parete e installare la staffa base. Per ulteriori informazioni, fare riferimento al manuale di istruzioni fornito con la staffa di montaggio a parete.
- 4** Se necessario, rimuovere il supporto da tavolo dal televisore. (**4**-1)

 - Vedere "Rimozione del supporto da tavolo" (pagina 9) per ulteriori informazioni.

- 5** Agganciare la staffa di montaggio e la staffa di blocco. (da **4**-3 a **4**-7)
Fare riferimento al manuale di istruzioni fornito con la staffa di montaggio a parete.
- 6** Preparare il modello in carta. (**5**-2)
1. Fare riferimento alla seguente “Tabella delle dimensioni di installazione del televisore” e segnare il contorno del televisore sul modello.
 2. Fissare il modello alla parete seguendo le istruzioni nel manuale fornito con la staffa di montaggio a parete.
- Seguire il manuale di istruzioni fornito con la staffa di montaggio a parete per completare l’installazione. (da **5**-3 a **6**)

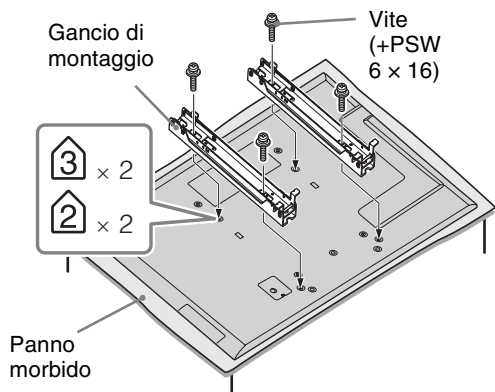
SU-WL500



- Collegare il gancio di montaggio utilizzando le quattro viti in dotazione con la staffa di montaggio a parete.
- Durante la successiva reinstallazione del supporto da tavolo, accertarsi di fissare le viti (precedentemente rimosse) ai fori originali sulla parte posteriore del televisore.

Diagramma e tabella della posizione di viti e ganci

Nome del modello KDL-	Posizione delle viti	Posizione dei ganci
	SU-WL500	SU-WL500
60NX72x	d, g	a
55HX92x/55HX82x/55NX72x	e, j	b
46HX92x/46HX82x/46NX72x		
40NX72x		

SU-WL500

Posizione delle viti

Per l'installazione del gancio di montaggio sul televisore.

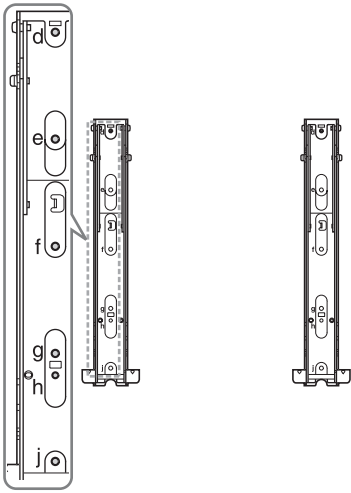

Posizione dei ganci

Per l'installazione del televisore sulla staffa base.



Tabella delle dimensioni di installazione del televisore

① SU-WH500



② SU-WL700

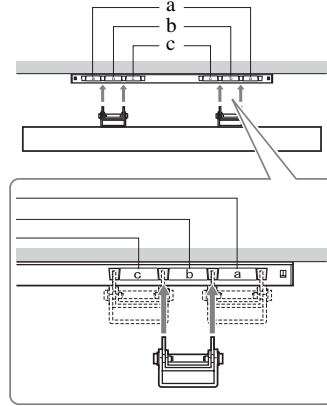
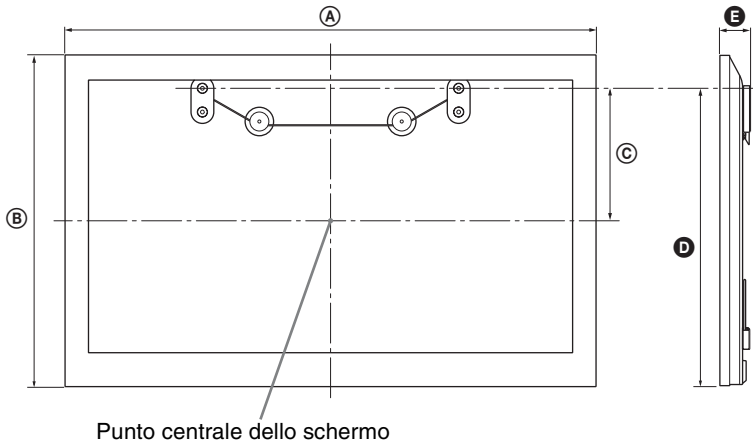
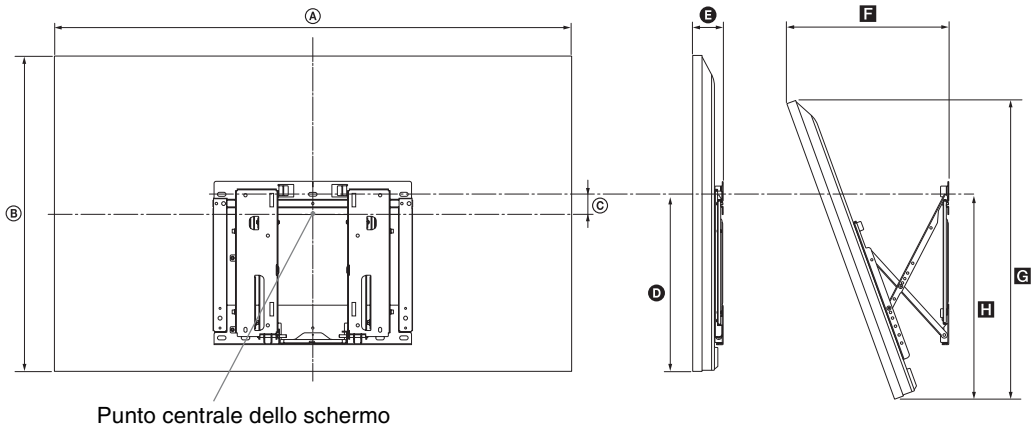

③ SU-WL500

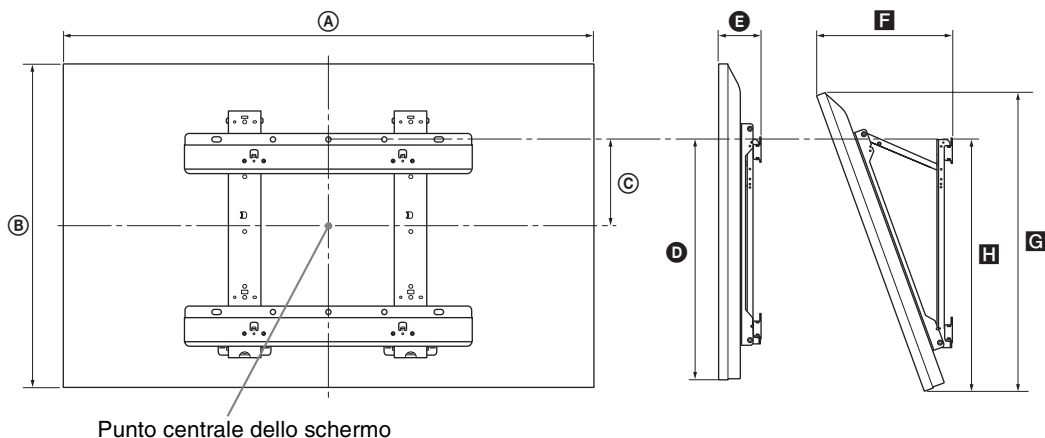

Punto centrale dello schermo

Unità di misura: cm

Nome del modello KDL-	Dimensioni del display		Dimensione centrale dello schermo			Lunghezza per ciascun angolo di montaggio											
						Angolo (0°)						Angolo (20°)					
	A	B	C			D			E			F		G		H	
			①	②	③	①	②	③	①	②	③	②	③	②	③	②	③
60NX72x	140,5	84,4	32,7	-	3,0	76,1	-	46,4	4,3	-	8,8	-	34,6	-	79,4	-	47,7
55HX92x	127,8	77,1	29,9	0,5	6,5	69,6	39,3	46,2	5,2	5,8	9,8	37,6	33,1	72,8	72,8	45,5	47,9
55HX82x	128,0	77,4	29,7	0,5	6,5	69,5	39,5	46,4	4,1	4,7	8,7	36,6	32,1	72,9	72,9	45,3	47,7
55NX72x	128,1	77,4	29,7	0,5	6,5	69,5	39,5	46,4	4,1	4,7	8,7	36,6	32,1	72,9	72,9	45,2	47,6
46HX92x	108,1	66,0	24,3	5,1	12,0	58,5	39,3	46,2	5,2	5,8	9,8	33,8	29,3	62,3	62,3	45,5	47,9
46HX82x	108,3	66,3	24,2	5,1	12,0	58,6	39,5	46,4	4,1	4,7	8,7	32,8	28,3	62,5	62,5	45,3	47,7
46NX72x	108,4	66,3	24,2	5,1	12,0	58,6	39,5	46,4	4,1	4,7	8,7	32,8	28,3	62,5	62,5	45,2	47,6
40NX72x	94,9	58,7	20,5	10,3	15,7	51,1	39,5	46,4	4,1	4,7	8,7	30,2	25,7	55,4	55,4	45,2	47,6

Le cifre nella tabella possono variare leggermente a seconda dell'installazione.

ATTENZIONE

La parete su cui sarà installato il televisore deve essere in grado di supportare un peso di almeno quattro volte quello del televisore. Per informazioni sul peso del televisore, consultare la sezione "Caratteristiche tecniche" (pagina 25-26).

Informazioni di sicurezza

Installazione/Impostazione

Installare e utilizzare il televisore attenendosi alle istruzioni di seguito al fine di evitare il rischio di incendi, scosse elettriche o danni e/o lesioni.

Installazione

- Il televisore deve essere installato in prossimità di una presa di rete facilmente accessibile.
- Collocare il televisore su una superficie piana e stabile.
- Per l'installazione a parete rivolgersi esclusivamente a personale qualificato.
- Per motivi di sicurezza, si consiglia caldamente di utilizzare esclusivamente accessori Sony, compresi:
 - Staffa di sospensione a parete: SU-WH500
 - Staffa di montaggio a parete: SU-WL700 (tranne KDL-60NX72x) SU-WL500
 - Supporto per televisore: SU-B551S (KDL-55HX92x, KDL-55HX82x, KDL-55NX72x) SU-B461S (KDL-46HX92x, KDL-46HX82x, KDL-46NX72x) SU-B401S (KDL-40NX72x)
- Per fissare i ganci di montaggio al televisore, utilizzare le viti fornite in dotazione con la staffa per l'installazione a parete. La lunghezza delle viti in dotazione è compresa tra 8 mm e 12 mm, misurata dalla superficie di fissaggio del gancio di montaggio. Il diametro e la lunghezza delle viti differiscono in base al modello di staffa per il montaggio a parete. L'uso di viti diverse da quelle in dotazione può determinare danni interni al televisore o provocarne la caduta, ecc.

8 mm - 12 mm

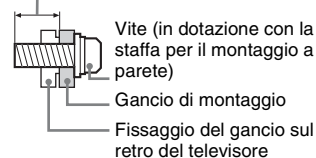

Trasporto

- Prima di trasportare il televisore, scollegare tutti i cavi.
- Per trasportare un televisore di grandi dimensioni sono necessarie due o tre persone.
- Se il televisore viene trasportato a mano, sollevarlo come mostrato nella figura. Non praticare pressione sul pannello LCD e sulla cornice intorno allo schermo.

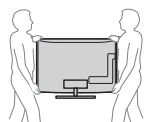

- Durante il trasporto, non sottoporre il televisore a urti o vibrazioni eccessive.
- Nel caso in cui si renda necessario trasportare il televisore per farlo riparare o per un trasloco, richiederlo sempre nell'imballaggio originale.

Ventilazione

- Non coprire i fori di ventilazione o inserire oggetti nel mobile.
- Lasciare un po' di spazio intorno al televisore.
- Si raccomanda caldamente di utilizzare la staffa di montaggio a parete Sony al fine di consentire un'adeguata circolazione dell'aria.

Installato a parete

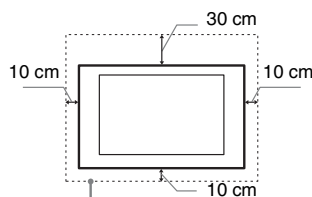

Spazio minimo indispensabile attorno al televisore.

Installato sul supporto

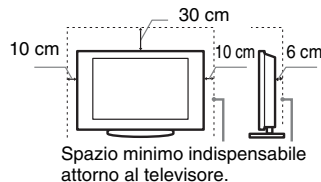

Spazio minimo indispensabile attorno al televisore.

- Per garantire una ventilazione adeguata ed evitare l'accumulo di sporcizia e polvere:
 - Non posare il televisore piatto, né installarlo in posizione capovolta, girato all'indietro o lateralmente.
 - Non posizionare il televisore su uno scaffale o dentro un armadio.
 - Non coprire il televisore con tessuti od oggetti, come per esempio tende, giornali e simili.
 - Non installare il televisore nel modo indicato di seguito.

Circolazione dell'aria bloccata.

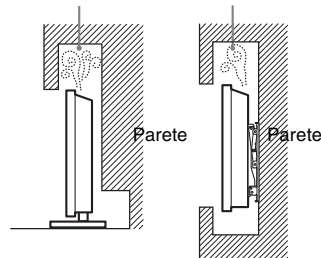

Cavo di alimentazione

Maneggiare il cavo e la presa di rete nel modo indicato di seguito al fine di evitare il rischio di incendi, scosse elettriche o danni e/o lesioni:

- Utilizzare soltanto cavi di alimentazione forniti da Sony, non di altre marche.
- Inserire completamente la spina nella presa di rete.
- Utilizzare il televisore esclusivamente con alimentazione da 220-240 V CA.

- Prima di effettuare i collegamenti, per motivi di sicurezza assicurarsi di aver scollegato il cavo di alimentazione e prestare attenzione a non rimanere impigliati nei cavi con i piedi.
- Disinserire il cavo di alimentazione dalla presa di rete prima di effettuare operazioni sul televisore o di spostarlo.
- Tenere il cavo di alimentazione lontano da fonti di calore.
- Scollegare e pulire regolarmente la spina del cavo di alimentazione. Se la spina è ricoperta di polvere ed è esposta a umidità, l'isolamento potrebbe deteriorarsi e provocare un incendio.

Note

- Non utilizzare il cavo di alimentazione fornito su altri apparecchi.
- Non sottoporre a pressione, piegare o attorcigliare eccessivamente il cavo di alimentazione. I fili interni potrebbero scoprirsi o danneggiarsi.
- Non modificare il cavo di alimentazione.
- Non collocare oggetti pesanti sul cavo di alimentazione.
- Non tirare il cavo di alimentazione per disinserirlo.
- Non collegare un numero eccessivo di apparecchiature alla medesima presa di rete.
- Non utilizzare una presa di rete inadeguata alla spina in uso.

Uso proibito

Non installare/utilizzare il televisore in luoghi, ambienti o situazioni come quelle elencate di seguito: il televisore potrebbe presentare un malfunzionamento e provocare incendi, scosse elettriche, danni e/o lesioni.

Luogo:

- All'aperto (esposto alla luce solare diretta), in spiaggia, su imbarcazioni, all'interno di un veicolo, in ambiente medico, in posizioni instabili, esposto all'acqua, pioggia, umidità o fumo.
- Se collocato nello spogliatoio di un bagno pubblico o di un centro termale, il televisore potrebbe venire danneggiato dalla presenza di zolfo nell'aria, ecc.



- Per una qualità di immagine ottimale, evitare l'esposizione dello schermo a un'illuminazione diretta o alla luce del sole.
- Evitare di spostare il televisore da un ambiente freddo a un ambiente caldo. I cambiamenti improvvisi di temperatura ambientale possono portare alla formazione di condensa. Ciò potrebbe far sì che il televisore visualizzi immagini di scarsa qualità e/o con colori insoddisfacenti. Nel caso, lasciare evaporare completamente l'umidità prima di accendere il televisore.

Ambiente:

- Luoghi caldi, umidi o eccessivamente polverosi; esposti all'ingresso di insetti; dove potrebbero essere soggetti a vibrazioni meccaniche; nelle vicinanze di oggetti infiammabili (candele, ecc.). Non esporre il televisore a sgocciolamento o spruzzi e non posizionarvi sopra oggetti contenenti liquidi, come per esempio vasi.
- Non collocare il televisore in aree umide o polverose, o in stanze con presenza di fumi oleosi o vapore (nei pressi di tavoli da cucina o umidificatori). Potrebbero verificarsi incendi, scosse elettriche o deformazioni.



- Non installare il televisore in luoghi soggetti a temperature estremamente elevate, ad esempio alla luce solare diretta, in prossimità di radiatori o di ventole di riscaldamento. In tali condizioni il televisore potrebbe surriscaldarsi con conseguente deformazione del rivestimento e/o problemi di funzionamento.



Situazione:

- Non utilizzare con le mani bagnate, senza il mobile o con accessori diversi da quelli raccomandati dal fabbricante. Durante i temporali scollegare il televisore dalla presa di rete e dall'antenna.
- Non installare il televisore in maniera che possa sporgere verso uno spazio aperto. Potrebbero verificarsi lesioni o danni provocati da urti di persone o oggetti contro il televisore.



Rottura di componenti:

- Non tirare oggetti contro il televisore. Il vetro dello schermo potrebbe rompersi a causa dell'impatto e provocare lesioni gravi.
- Se la superficie del televisore si rompe, non toccarla finché non è stato scollegato il cavo di alimentazione. In caso contrario, potrebbero generarsi scosse elettriche.

Periodi di inutilizzo

- Qualora si preveda di non utilizzare il televisore per numerosi giorni, esso dovrà essere scollegato dalla presa di rete per motivi ambientali e di sicurezza.
- Anche se spento, il televisore non è scollegato dalla rete elettrica; per scollegare completamente il televisore, estrarre la spina dalla presa di rete.
- Alcuni televisori potrebbero comunque disporre di funzioni che per operare correttamente richiedono di lasciare il televisore in standby.

Bambini

- Impedire ai bambini di salire sul televisore.
- Tenere gli accessori di piccole dimensioni lontano dalla portata dei bambini, affinché non vengano accidentalmente ingeriti.

Qualora si verificano i seguenti problemi...

Spegnere il televisore e disinserire immediatamente il cavo di alimentazione qualora si verificano i seguenti problemi.

Rivolgersi al proprio rivenditore o a Sony per fare controllare il televisore da personale opportunamente qualificato.

Quando:

- Il cavo di alimentazione è danneggiato.
- La presa di rete è inadeguata alla spina in uso.
- Il televisore è danneggiato per una caduta, un urto o un oggetto lanciato.
- All'interno del televisore sono penetrate sostanze liquide o oggetti solidi.

Avvertimento

Per evitare il rischio di incendi, tenere questo prodotto sempre lontano da candele o altre fiamme libere.



DICHIARAZIONE DI CONFORMITÀ IN BASE ALL'ARTICOLO 2 PARAGRAFO B DEL D.M. 26.03.1992

Si dichiara che questi modelli sono stati assemblati nella Comunità Economica Europea nel rispetto delle disposizioni di cui al D.M. 26.03.92 ed in particolare sono conformi alle prescrizioni dell'articolo 1 dello stesso D.M.

DICHIARAZIONE DI CONFORMITÀ

Si dichiara che gli apparecchi sono stati fabbricati in conformità all'Art. 2 Comma 1 del D.M. 28.08.1995 n.548. Le prescrizioni alle frequenze sono quelle indicate nel paragrafo 3 dell'allegato A. al D.M. 25.06.85 e nel paragrafo 3 dell'allegato 1 al D.M. 27.08.87.

Diagrammi a blocchi

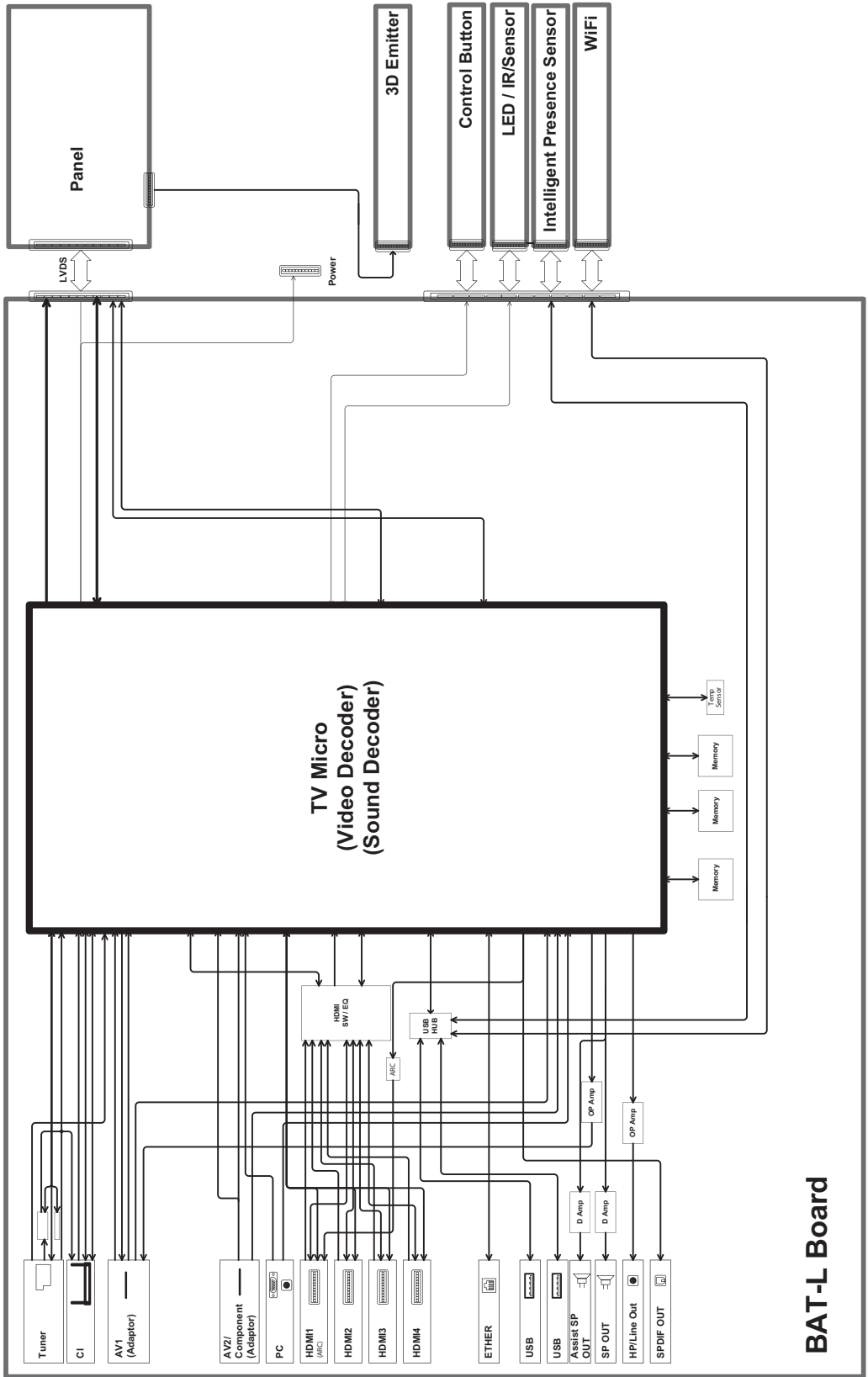

BAT-L Board



Per informazioni utili sui prodotti Sony

<http://www.sony-europe.com/myproduct/>



4270412531

4-270-412-53(1)

<http://www.sony.net/>

© 2011 Sony Corporation