

7 Megapixel

SANYO

Digitalkamera

VPC-S750

Benutzerhandbuch

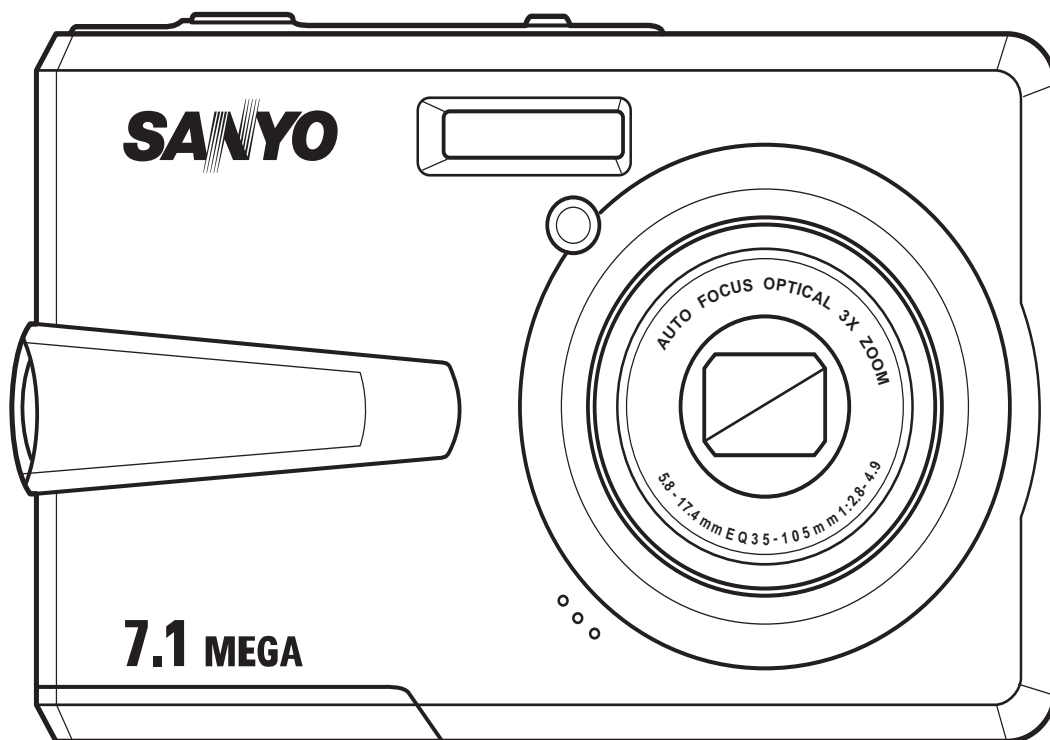

Vorwort

Über dieses Handbuch

Dieses Handbuch hilft Ihnen bei der Verwendung Ihrer neuen Digitalkamera. Alle hier enthaltenen Informationen sind weitestgehend akkurat, können aber ohne Ankündigung geändert werden.

Urheberrecht

Dieses Handbuch enthält proprietäre Informationen, die urheberrechtlich geschützt sind. Alle Rechte vorbehalten. Kein Teil dieses Handbuchs darf ohne vorherige schriftliche Genehmigung des Herstellers mit irgendwelchen Mitteln, in irgendwelcher Form, mechanisch, elektronisch oder anderweitig reproduziert werden.

© Copyright 2007

Federal Communications Commission (FCC)-Konformität

Dieses Gerät wurde geprüft und hat sich als mit den Grenzwerten für ein Digitalgerät der Klasse B gemäß Teil 15 der Bestimmungen der amerikanischen Bundesbehörde für das Fernmeldewesen FCC (Federal Communications Commission) konform erwiesen. Diese Grenzwerte stellen einen angemessenen Schutz gegen schädliche Funkstörungen innerhalb von Wohngebäuden sicher. Dieses Gerät erzeugt und verwendet Funkfrequenzenergie, die ausgestrahlt werden kann und bei unsachgemäßer, nicht der Anleitung des Herstellers entsprechender Installation und Verwendung, schädliche Störungen des Rundfunkempfangs verursachen kann. Es gibt jedoch keine Garantie, dass bei einer bestimmten Installation keine Störungen auftreten. Kommt es durch das Gerät zu Störungen im Radio- oder Fernsehempfang, was sich durch Ein- und Ausschalten des Geräts überprüfen lässt, sollte der Benutzer versuchen, die Störung durch eine oder mehrere der folgenden Maßnahmen zu beheben:

- Richten Sie Ihre Empfangsantenne neu aus, oder stellen Sie sie an einem anderen Ort auf.
- Vergrößern Sie den Abstand zwischen dem Gerät und dem Empfänger.
- Schließen Sie das Gerät an eine Steckdose an, die nicht von demselben Stromkreis wie die Steckdose des Empfängers versorgt wird.
- Wenden Sie sich an den Händler oder einen erfahrenen Radio-/Fernsehtechniker.

Warnung: Ein abgeschirmtes Netzkabel ist zur Erfüllung der FCC-Austrahlungsgrenzwerte und zur Vermeidung der Störungen im Radio- oder Fernsehempfang erforderlich. Verwenden Sie nur abgeschirmte Kabel, um E/A-Geräte mit diesem Gerät zu verbinden. Änderungen oder Modifikationen, die nicht ausdrücklich vom Hersteller genehmigt wurden, können die Garantie und Kundendienstvereinbarungen ungültig machen.

ii Vorwort

Konformitätserklärung

Dieses Gerät erfüllt alle Anforderungen des Teils 15 der FCC-Bestimmungen. Der Betrieb muss die folgenden Bedingungen erfüllen:

- Das Gerät darf keine schädlichen Interferenzen verursachen.
- Das Gerät muss alle empfangenen Interferenzen inklusive der Interferenzen, die eventuell einen unerwünschten Betrieb verursachen, annehmen.

Handelsmarkenankennung

Windows 98/2000/ME/XP sind eingetragene Handelsmarken der Microsoft Corporation in den USA und/oder anderen Ländern. Windows ist die Abkürzung für das Windows-Betriebssystem von Microsoft. Adobe ist eine Handelsmarke der Adobe Corporation. ArcSoft ist die Handelsmarke der ArcSoft System, Inc.. Alle anderen Firmen- oder Produktnamen sind Handelsmarken oder eingetragene Handelsmarken der jeweiligen Firmen.

Sicherheitshinweise und Vorsichtsmaßnahmen

Hinsichtlich der Kamera

- Bauen Sie die Kamera nicht auseinander. Versuchen Sie nicht, die Kamera in eigener Regie zu reparieren.
- Setzen Sie die Kamera keiner Feuchtigkeit oder extremen Temperaturen aus.
- Lassen Sie die Kamera sich aufwärmen, wenn sie von einer kalten in eine warme Umgebung gebracht wurde.
- Berühren Sie nicht das Kameraobjektiv.
- Setzen Sie das Objektiv keiner direkten Sonneinstrahlung über längere Zeit aus.
- Verwenden Sie zur Reinigung des Produkts keine schmirgelnden Mittel, Reinigungsbenzin oder starke Reinigungsmittel. Wischen Sie mit einem leicht angefeuchteten weichen Tuch das Produkt.

Zur Batterie

- Schalten Sie die Kamera aus, bevor Sie den Akku einlegen oder entfernen.
- Verwenden Sie nur den selben Typ des Ihrer Kamera beigelegten Akkus. Das Verwenden anderer Typen von Akkus bzw. Batterien kann das Gerät beschädigen und die Garantie ungültig machen.
- Durch Einlegen des Akkus in einer falschen Richtung kann das Produkt beschädigt werden und sogar ein Brand verursacht werden.
- Downloaden Sie alle Bilder und entfernen den Akku, wenn die Kamera über längere Zeit gelagert wird.

Sicherheitsanweisungen

Bevor Sie dieses Produkt verwenden, sollten Sie alle Warn- und Vorsichtshinweise sorgfältig durchlesen und verstehen.

WARNUNG

Die Kamera darf nicht von Ihnen auseinander genommen, modifiziert oder repariert werden.

Es besteht Brand- und Stromschlaggefahr. Wenden Sie sich bei Reparaturen und Inspektionen des Inneren der Kamera an den Händler, bei dem Sie die Kamera erworben haben.



Verwenden Sie die Kamera nicht in der Nähe von Wasser.

Es besteht Brand- und Stromschlaggefahr. Achten Sie besonders im Regen, bei Schneefall, am Strand oder in der Nähe von Wasser auf die Kamera.



Legen Sie die Kamera nur auf stabile Unterlagen.

Anderenfalls kann die Kamera herunterfallen oder –kippen und so Verletzungen verursachen.



Bewahren Sie den Akku außerhalb der Reichweite von Kindern auf.

Ein Herunterschlucken des Akkus kann zur Vergiftung führen. Wenn ein Akku oder eine Batterie versehentlich verschluckt worden ist, suchen Sie umgehend einen Arzt auf.



Verwenden Sie die Kamera nicht beim Laufen oder beim Führen eines Fahrzeugs.

Sie könnten stolpern oder einen Verkehrsunfall verursachen.



ACHTUNG

Beim Einlegen der Akkus achten Sie auf die richtige Polarität (+oder-).

Wird der Akku falsch herum eingelegt, besteht Brand- und Verletzungsgefahr, oder das Gerät kann durch ein Bersten oder Auslaufen des Akkus beschädigt werden.



Lösen Sie den Blitz nicht zu nahe an den Augen anderer Personen aus.

Dadurch können die Augen geschädigt werden.



Achten Sie darauf, dass der LCD-Monitor keinen Stößen ausgesetzt wird.

Dadurch kann das Display des Monitors beschädigt werden oder die Flüssigkeit im Innern auslaufen. Wenn die Flüssigkeit in die Augen, auf Ihre Haut oder die Kleidung gelangen sollte, muss sie sofort mit klarem Wasser abgespült werden. Ist die Flüssigkeit in die Augen gelangt, begeben Sie sich umgehend in medizinische Behandlung.



Eine Kamera ist ein Präzisionsgerät. Lassen Sie sie nicht fallen, irgendwo anstoßen, und gehen Sie mit ihr immer äußerst pfleglich um.

Anderenfalls kann die Kamera beschädigt werden.



Verwenden Sie die Kamera nicht in Umgebungen mit hoher Luftfeuchtigkeit, viel Dampf, Rauch oder Staub.

Es besteht Brand- und Stromschlaggefahr.



Entnehmen Sie den Akku nicht sofort, nachdem Sie die Kamera über einen längeren Zeitraum dauernd verwendet haben.

Der Akku wird bei der Benutzung heiß. Bei Berührung könnten Sie sich verbrennen.



Wickeln Sie die Kamera nicht ein, und legen Sie sie nicht auf Tücher oder Decken.

Dadurch könnte es zu einem Hitzestau in der Kamera kommen, wodurch sich das Gehäuse verformen kann. Darüber hinaus besteht Brandgefahr. Verwenden Sie die Kamera und das Zubehör immer in gut belüfteten Umgebungen.



Lassen Sie die Kamera nicht an Orten liegen, an denen die Temperaturen stark ansteigen können (z.B. in einem Fahrzeug).

Dadurch könnten das Gehäuse und Teile im Inneren beschädigt werden, was wiederum einen Brand verursachen kann.



Trennen Sie vor dem Transport der Kamera alle Kabel ab.

Anderenfalls können die Kabel beschädigt werden, wodurch Brand- und Stromschlaggefahr entsteht.



Warnung:

UM DAS RISIKO VON FEUER ODER ELEKTRISCHEM SCHLAG ZU VERMEIDEN, SOLLTEN SIE DIES GERÄT WEDER REGEN NOCH FEUCHTIGKEIT AUSSETZEN

FÜR ANWENDER IN DEN USA

Der folgende Hinweis wurde entsprechend der Gesetzen des Staates Kalifornien (USA) hinzugefügt:

Warnung:

Dieses Produkt enthält Chemikalien, einschließlich Blei, die im Staat Kalifornien als Auslöser von Krebs, Geburtsfehlern oder andere Schäden bei der Fortpflanzung angesehen werden. **Waschen Sie nach der Benutzung Ihre Hände.**

Dieses Gerät wurde geprüft und entspricht gemäß Teil 15 der FCC-Vorschriften den Grenzwerten eines digitalen Gerätes der Klasse B. Diese Grenzwerte dienen einem angemessenen Schutz gegen Interferenzstörungen in Wohnräumen. Dieses Gerät erzeugt und verwendet Hochfrequenzenergie und kann diese abstrahlen. Wenn es nicht entsprechend der Bedienungsanleitung installiert und verwendet wird, kann es zu Störungen bei der Hochfrequenzübertragung führen. Es kann jedoch nicht ausgeschlossen werden, dass in bestimmten Geräten dennoch Störungen auftreten. Wenn dieses Gerät beim Radio- oder Fernsehempfang Störungen verursacht, was Sie feststellen können, indem Sie das Gerät aus und wieder einschalten, können Sie versuchen, mit einer oder mehrerer der folgenden Maßnahmen, dieses Problem zu beseitigen:

- * Richten Sie die Empfangsantenne neu aus.
- * Erhöhen Sie den Abstand zwischen Gerät und Empfänger.
- * Schließen Sie das Gerät an eine Steckdose auf einem anderen Stromkreis als dem des Empfängers an.
- * Wenden Sie sich an einen Fachhändler oder einen erfahrenen Radio- und Fernsichttechniker für Hilfe.
- Änderungen oder Modifikationen, die nicht ausdrücklich von der Stelle genehmigt wurden, die für die Konformität zuständig ist, können das Recht des Anwenders auf Benutzung des Geräts nichtig machen.

FÜR ANWENDER IN KANADA

Dieses Gerät der Klasse B erfüllt die Voraussetzungen für Canadian ICES-003.

Wenn Sie Europa benutzen

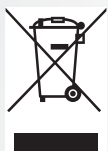

Hinweis:

Dieses Symbol und das Recyclingsystem gelten für EU-Länder und nicht für Länder in anderen Gegenden auf der Erde.

Ihr SANYO-Produkt besteht aus hochqualitativen Materialien und Komponenten, die recycelt und wiederverwertet werden können.

Dieses Symbol bedeutet, dass elektrische und elektronische Geräte am Ende ihrer

Lebenszeit getrennt vom Haushaltsabfall entsorgt werden sollten.

Bringen Sie das Gerät zu einer Müllsammelstelle bzw. einem Recycling-Center an Ihrem Ort.

In der europäischen Union gibt es separate Sammelsysteme für gebrauchte elektrische und elektronische Produkte.

Helfen Sie bitte dabei, die Umwelt, in der wir leben, zu schützen!

vi Vorwort

In diesem Handbuch verwendete Symbole



Punkte geben einige weiterführende Anweisungen oder besondere Hinweise, auf die Sie achten sollten.

Sie können Antworten auf Fragen zur Bedienung der Kamera im Abschnitt "Fehlerbehebung" finden.

FCC-Informationen



Gerät wurde auf Übereinstimmung mit den FCC-Standards getestet
ZUR VERWENDUNG ZU HAUSE ODER IM BÜRO

Konformitätserklärung

Modellnummer: VPC-S750

Handelsname: SANYO

Verantwortliche Stelle: SANYO FISHER COMPANY

AAadresse: 21605 Plummer Street

Chatsworth, California 91311

Telefonnummer: (818) 998-7322

Dieses Gerät erfüllt Teil 15 der FCC-Bestimmungen. Die Verwendung des Geräts ist von folgenden Voraussetzungen abhängig:

- (1) Das Gerät verursacht keine Störungen und
- (2) Das Gerät muss empfangene Störungen, einschließlich solchen, die zu einem ungewünschten Betrieb führen können, vertragen.

Information zu zu Canadian ICES-003

Dieses Gerät der Klasse B erfüllt die Voraussetzungen für Canadian ICES-003.

Sicherheitsanweisungen

Informationen zu Warenzeichen

- Microsoft® und Windows® sind in den USA eingetragene Warenzeichen der Microsoft Corporation.
- Pentium® ist ein eingetragenes Warenzeichen der Intel Corporation.
- Macintosh® ist ein Warenzeichen der Apple Computer, Inc.
- SD™ ist ein Warenzeichen.
- SDHC™ ist ein Warenzeichen. 
- Weitere Namen und Produkte können die Warenzeichen bzw. eingetragenen Warenzeichen der jeweiligen Eigentümer sein.

VOR GEBRAUCH ZU LESEN

Hinweis:

- Änderungen von Design und technischen Daten bleiben vorbehalten. Dazu gehören die primären Produktspezifikationen, die Software, Softwaretreiber und das Benutzerhandbuch. Dieses Benutzerhandbuch ist eine allgemeine Richtlinie für die Verwendung dieses Produktes.
- Die Kamera selbst sowie das Zubehör, das Sie zusammen mit der Kamera bekommen haben, können von den Beschreibungen in diesem Benutzerhandbuch abweichen. Das liegt daran, dass die verschiedenen Einzelhändler oft aufgrund der unterschiedlichen Marktanforderungen, Kundenwünsche und geographisch unterschiedlich geprägter Präferenzen anderes Zubehör in das Produktpaket einschließen. Die Produktpakete der jeweiligen Einzelhändler unterscheiden sich insbesondere beim Zubehör (z.B. Akkus, Speicherkarten, Kabel, Kamerataschen und Sprachunterstützung). Gelegentlich geben Einzelhändler eine besondere Produktfarbe, Design oder eine bestimmte Speichergröße des internen Speichers an. Eine genaue Produktbeschreibung mit dem enthaltenen Zubehör erhalten Sie von Ihrem Fachhändler.
- Die Abbildungen in diesem Benutzerhandbuch dienen zum Erklären der Funktionen und können vom tatsächlichen Design Ihrer Kamera abweichen.
- Der Hersteller übernimmt keine Haftung für Fehler oder widersprüchliche Angaben in diesem Benutzerhandbuch.

Inhaltsverzeichnis

Vorwort	i
Über dieses Handbuch	i
Urheberrecht	i
Federal Communications Commission (FCC)-Konformität	i
Konformitätserklärung	ii
Handelsmarkenankennung	ii
Sicherheitshinweise und Vorsichtsmaßnahmen	ii
Hinsichtlich der Kamera	ii
Zur Batterie	ii
Einführung	1
Systemanforderungen	1
Paketinhalt	1
Leistungsmerkmale	1
Überblick über die Kamera	2
Frontansicht	2
Rückansicht	2
Ansicht von oben	2
Ansicht von unten	3
Ansicht von links/rechts	3
LED-Anzeigen	3
Kameratasten	3
Navigationstaste	3
Die Szenetaste	6
Funktionstasten	7
LCD-Bildschirm	8
Anzeige im Aufnahme-/Videomodus	8
Einrichten der Kamera	13
Anbringen des Trageriemens	13
Einlegen der Batterien	13
Einstecken einer SD/MMC-Speicherkarte	14
Einschalten	14
Erstmalige Verwendung	15
Inbetriebnahme	16
Aufnehmen des ersten Fotos	16
Verwenden des Makro-Modus	16
Einstellen des Blitzmodus	16
Verwenden der Ein-/Auszoomfunktion	17
Verwenden des Selbstauslösers und der Burst-Funktion	17
Einstellen des Szenenmodus	17
Aufnehmen des ersten Videoclips	18

Aufnahmen von Sprachnotizen	18
Aufnahmeeinstellungen	20
Das Aufnahmemenü	20
Bildauflösung	20
Bildqualität	21
Fokusbereich	21
Bel.-Korrektur	21
M-Burst-Intervall	22
Weißabgleich	22
ISO-Wert	22
Bel.-Messung	23
Farbe	23
Schärfe	23
Sättigung	23
Kontrast	24
Einrichtung	24
Videoaufnahmemenü	24
Videoauflösung	24
Weißabgleich	24
Farbe	24
Sättigung	25
Kontrast	25
Einrichtung	25
Foto- & Videowiedergabe	26
Anzeige im Wiedergabemodus	26
Anzeigen von Fotos/Videoclips auf dem LCD-Bildschirm	28
Anzeigen der M-Burst-Fotos	28
Wiedergeben von Sprachnotizen	29
Anzeigen von Fotos/Videoclips auf einem Fernsehgerät	29
Einzoomen während der Wiedergabe	30
Löschen von Fotos/Videoclips	30
Verwenden des Wiedergabemenüs	30
DPOF	31
Diaschau	32
Ändern der Größe	32
Drehen	33
Schutz	33
Bild Verschieben	34
Übertragen von Fotos/Videoclips zu einem PC	35
Kameraeinstellungen	36
Das Einrichtungsmenü	36
Dateinr.	36
Digitalzoom	36

Schnellansicht	37
Auslösesignal	37
LCD-Auto-Abschaltung	37
Auto-Abschaltung	37
Videoausg.	38
USB-Modus	38
Datumsstempel	38
Datum & Uhrzeit	39
Sprache	39
Bildspeicher	39
Formatieren	40
Rücksetzen	40
Sprachnotiz	40
PictBridge Print (PTP)	41
Bildspeicher	41
Dieses Bild	42
Indexdruck	43
DPOF-Bild	43
Alle Bilder	44
Technische Daten	45
Fehlerbehebung	48



Einführung

Herzliche Glückwünsche zu Ihrem Erwerb Ihrer neuen Digitalkamera. Dieses Handbuch bietet Schritt-für-Schritt-Anweisungen zur Verwendung der Kamera und dient nur zu Ihrer Information.

Systemanforderungen

Um die Kamera so gut wie möglich zu nutzen, muss Ihr Computer die folgenden Systemanforderungen erfüllen:

- Betriebssystem: Windows 98/98SE/2000/XP
- Arbeitsspeicher: 128MB oder noch mehr
- Freier Speicherplatz auf der Festplatte: 40MB oder noch mehr
- USB-Anschluss

Paketinhalt

Prüfen Sie bitte den Inhalt des Kamerapakets. Die folgenden Artikel sollten dabei sein:

- Digitalkamera
- USB/AV-3-in-1-Kabel
- Trageriemen
- Zwei AA-Batterien
- Kameratasche
- Schnellstartanleitung für alle Regionen
- Beigefügte Software-CD (Anwendungssoftware, Treiber und Benutzerhandbuch für alle Regionen)

Leistungsmerkmale

- 7,1 Megapixel Auflösung
- 15x Zoomen (bis zu 3x optisches Zoomen und 5x digitales Zoomen)
- 1/2,5 Zoll CCD-Bildsensor
- 2,4 Zoll LTPS TFT LCD-Bildschirm
- 16 MB interner Flash-Speicher mit optionaler, externer SD/MMC-Karte
- Glattes und flaches Design
- Leicht zu verwendende Tasten
- PictBridge-Kompatibilität
- Diashowfunktion für das Anzeigen von Bildern und Videos
- AV-Ausgang für das Anzeigen von Bildern und Videos auf einem TV
- USB-Anschluss für das Übertragen von Bildern und Videos zu einem PC

2 Einführung

Überblick über die Kamera

Frontansicht

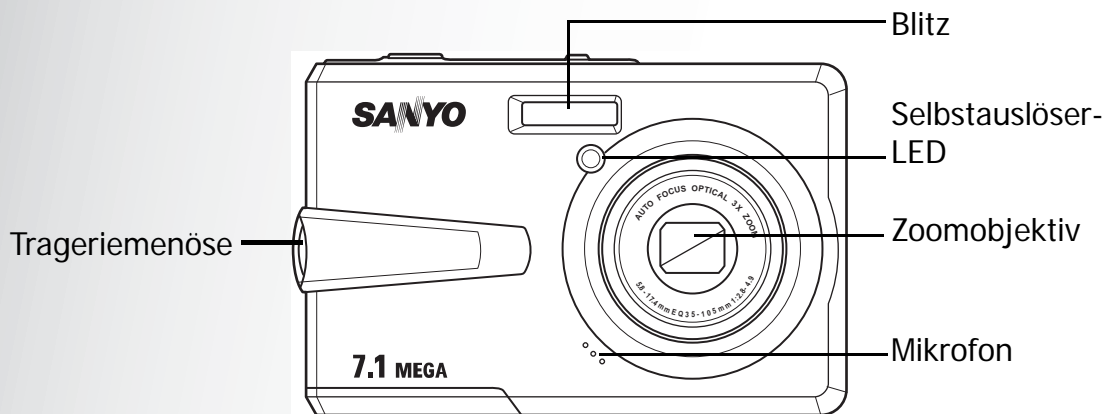

Rückansicht

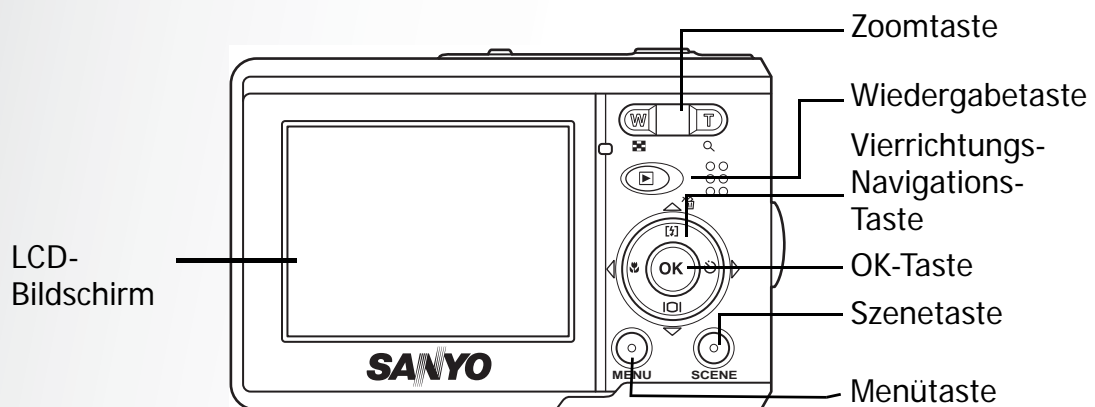

Ansicht von oben

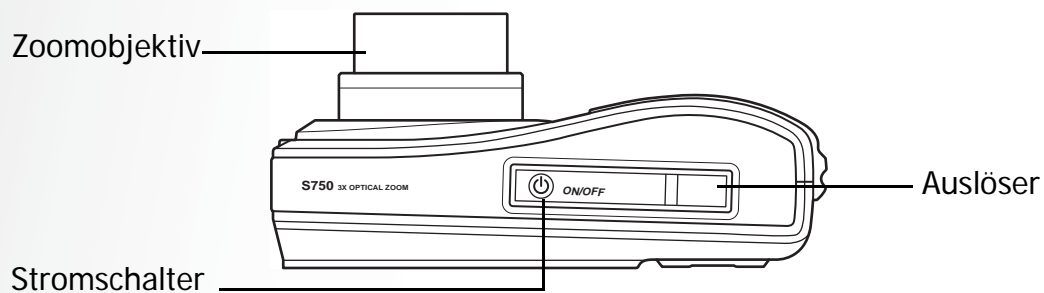

Überblick über die Kamera

Ansicht von unten

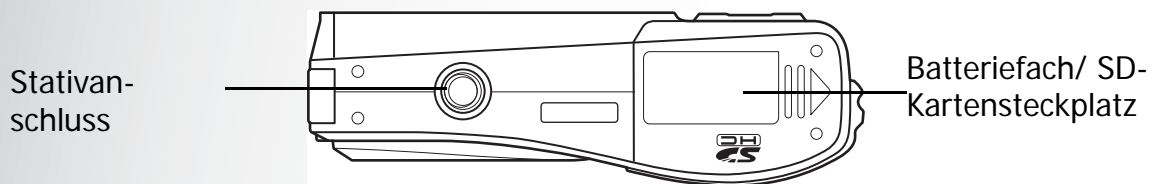

Ansicht von links/rechts

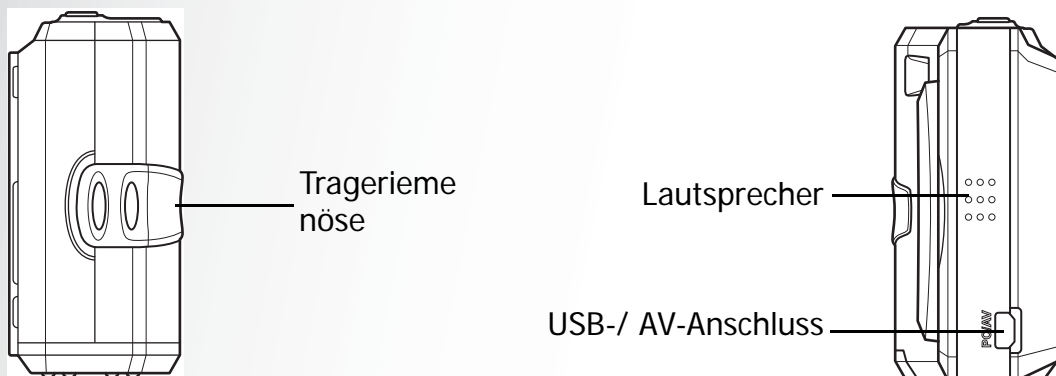

LED-Anzeigen

LED	LED-Status	Kamerastatus
	Aus	Ausgeschaltet.
Betriebs-/Blitz-LED	Grün (ständig)	Bereit für Bildaufnahmen.
	Grün (blinkend)	Kamera beschäftigt oder im Startvorgang.
Selbstausslöser-LED/Hilfslampe	Aus	Selbstausslöser aus.
	Rot (blinkend) (1Hz)	Für die letzten 8 Sekunden des Selbstausslöser-Countdowns.
	Rot (blinkend) (4Hz)	Für die letzten 2 Sekunden des Selbstausslöser-Countdowns.



Kameratasten



Navigationstaste

Die Vierrichtungs-Navigationstaste und die **OK**-Taste erlauben Ihnen auf verschiedene Optionen des OSD-Menüs (Bildschirmmenüs) zuzugreifen. Sie können

4 Einführung

umfangreiche Einstellungen vornehmen, um die besten Ergebnisse für Ihre Bilder und Videos zu erzielen.

Symbol	Taste	Funktion
OK	OK	<ol style="list-style-type: none">1. Damit bestätigen Sie Ihre Auswahl in dem OSD-Menü.2. Im Aufnahmemodus:<ul style="list-style-type: none">• Drücken Sie darauf, um die AF-Bereichsauswahl zu aktivieren, wenn die Option Gewählter Bereich im Fokusbereich - Untermenü gewählt wurde.3. Im Wiedergabemodus:<ul style="list-style-type: none">• Drücken Sie darauf, um die Video zustarten/ kurzanzuhalten.• Drücken Sie darauf, um die Sprachnotizenwiedergabe zu starten, kurz oder zu beenden.4. Im USB-Modus:<ul style="list-style-type: none">• MSDC: Nicht verfügbar• PTP: Drücken Sie darauf, um Ihre Auswahl zu bestätigen.
 	Auf/Blitz/ Löschen	<ol style="list-style-type: none">1. Damit bewegen Sie sich im OSD-Menü aufwärts.2. Im Aufnahmemodus:<ul style="list-style-type: none">• Drücken Sie darauf, um zwischen den Blitzmodusoptionen (Autom., Aus, und Immer ein) umzuschalten.3. Im Wiedergabemodus:<ul style="list-style-type: none">• Drücken Sie darauf, um in dem Vergrößerungs-/Zuschnittsmodus nach oben zu schwenken.• Drücken Sie darauf, um sich in der Miniaturansicht nach oben zu bewegen.• Zum Löschen von Bildern drücken.4. Im USB-Modus:<ul style="list-style-type: none">• MSDC: Nicht verfügbar• PTP: Drücken Sie darauf, um in einem Menü aufwärts zu rollen.



Symbol	Taste	Funktion
	Rechts/ Selbstausslöser/ Burst-Modus	<ol style="list-style-type: none"> 1. Damit bewegen Sie sich im OSD-Menü nach rechts. 2. Im Aufnahmemodus: <ul style="list-style-type: none"> • Drücken Sie darauf, um zwischen den Modi Selbstausslöser, Burst und Multi-Burst umzuschalten. 3. Im Videomodus: <ul style="list-style-type: none"> • Drücken Sie darauf, um zwischen den Selbstausslöseroptionen umzuschalten. 4. Im Wiedergabemodus: <ul style="list-style-type: none"> • Drücken Sie darauf, um in dem Vergrößerungs-/Zuschnittsmodus nach rechts zu schwenken. • Drücken Sie darauf, um in der Miniaturansicht nach rechts zu gehen. • Drücken Sie darauf, um in der Einzelansicht das nächste Bild anzuzeigen. • Drücken Sie darauf, um einen Schnellvorlauf der Videowiedergabe auszuführen. 5. Im USB-Modus: <ul style="list-style-type: none"> • MSDC: Nicht verfügbar • PTP: Drücken Sie darauf, um das nächste Bild im Dieses Bild-Untermenü auszuwählen.
	Ab/Bildschirm	<ol style="list-style-type: none"> 1. Damit bewegen Sie sich im OSD-Menü abwärts. 2. Im Aufnahmemodus: <ul style="list-style-type: none"> • Drücken Sie darauf, um zusätzliche Symbole auf dem LCD-Bildschirm auszublenden. Drücken Sie erneut darauf, um alle Symbole auf dem LCD-Bildschirm wieder einzublenden. 3. Im Videomodus: <ul style="list-style-type: none"> • Drücken Sie darauf, um zusätzliche Symbole auf dem LCD-Bildschirm auszublenden. Drücken Sie erneut darauf, um alle Symbole auf dem LCD-Bildschirm wieder einzublenden. 4. Im Wiedergabemodus: <ul style="list-style-type: none"> • Drücken Sie darauf, um in dem Vergrößerungs-/Zuschnittsmodus nach unten zu schwenken. • Drücken Sie darauf, um in der Miniaturansicht nach unten zu gehen. • Drücken Sie darauf, um die Dateiinformation anzuzeigen. 5. Im USB-Modus: <ul style="list-style-type: none"> • MSDC: Nicht verfügbar • PTP: Drücken Sie darauf, um im Menü abwärts zu rollen.

6 Einführung

Symbol	Taste	Funktion
	Links/Makro	<ol style="list-style-type: none">1. Damit bewegen Sie sich im OSD-Menü nach links.2. Damit gelangen Sie in die vorhergegangene Ebene des OSD-Menüs.3. Im Aufnahmemodus:<ul style="list-style-type: none">• Zum Einschalten des Makromodus drücken. Das Makro-Symbol wird im LCD-Bildschirm angezeigt.4. Im Videomodus:<ul style="list-style-type: none">• Drücken Sie darauf, um das erste Bild des zuletzt aufgenommenen Videoclips anzuzeigen.5. Im Wiedergabemodus:<ul style="list-style-type: none">• Drücken Sie darauf, um in dem Vergrößerungs-/Zuschnittsmodus nach links zu schwenken.• Drücken Sie darauf, um in der Miniaturansicht nach links zu gehen.• Drücken Sie darauf, um in der Einzelansicht das vorherige Bild anzuzeigen.• Drücken Sie darauf, um einen Schnellrücklauf der Videowiedergabe auszuführen.6. Im USB-Modus:<ul style="list-style-type: none">• MSDC: Nicht verfügbar• PTP: Drücken Sie darauf, um das vorherige Bild im Dieses Bild-Untermenü auszuwählen.

Die Szenetaste



Ihre Kamera ist mit einer praktischen **Szene** -Taste ausgestattet, mit der Sie das **Szene-Menü** aufrufen. Hier können Sie zwischen unterschiedlichen Modi umschalten und verschiedene Szenenoptionen wählen. Mit den **Aufwärts/Abwärts**-Navigationstasten blättern Sie durch die Auswahl, mit der **OK**-Taste wählen Sie den gewünschten Eintrag. Die **Szene** -Taste benutzen Sie für:

Modustyp	Symbol	Funktion
Auto		Blättern Sie zum Auto -Modus.
P-Modus (Programmmodus)		Blättern Sie zum Programm -Modus.
Portrait		Blättern Sie zum Portrait -Modus.
Nachtportrait		Blättern Sie zum Nachtportrait -Modus.
Landschaft		Blättern Sie zum Landschaft -Modus.
Sport		Blättern Sie zum Sport -Modus.

Kameratasten

Nachlandschaft		Blättern Sie zum Nachlandschaft -Modus.
Gegenlicht		Blättern Sie zum Gegenlicht -Modus.
Museum		Blättern Sie zum Museum -Modus.
Schnee		Blättern Sie zum Schnee -Modus.
Sonnenuntergang		Blättern Sie zum Sonnenuntergang -Modus.
Feuerwerk		Blättern Sie zum Feuerwerk -Modus.
Party		Blättern Sie zum Party -Modus.
Strand		Blättern Sie zum Strand -Modus.
Kopieren		Blättern Sie zum Kopieren -Modus.
Video		Blättern Sie zum Video -Modus.

Funktionstasten

Symbol	Taste	Funktion
MENÜ	Menü	Zum Anzeigen der Menüoptionen drücken.
	Wiedergabe	Diese Taste drücken Sie zum Anzeigen von Fotos und Videoclips, die im internen Speicher oder auf der Speicherkarte abgelegt sind.
	Vergrößern	<p>Im Aufnahmemodus:</p> <ul style="list-style-type: none"> • Diese Taste drücken Sie, um Ihr Motiv näher heranzuholen. <p>Im Wiedergabemodus:</p> <ul style="list-style-type: none"> • Diese Taste drücken Sie zum Vergrößern gespeicherte Fotos.
	Verkleinern	<p>Im Aufnahmemodus:</p> <ul style="list-style-type: none"> • Diese Taste drücken Sie, um Ihr Motiv optisch zu verkleinern. <p>Im Wiedergabemodus:</p> <ul style="list-style-type: none"> • Diese Taste drücken Sie zum Verkleinern gespeicherte Fotos. • Zum Anzeigen von Miniaturbildern sämtlicher gespeicherter Medien.

LCD-Bildschirm

Der hochauflösende 2,4" TFT LCD-Bildschirm zeigt alle wichtigen Informationen zu Kameraeinstellungen sowie Ihre Fotos und Videos an.

Verwenden Sie den **Szene** -Taste, um zwischen den Anzeigemodi umzuschalten.

Drücken Sie die **Abwärts/Bildschirm** Taste, um zwischen einer **vollständigen** Anzeige (alle Symbole werden angezeigt) und einer **einfachen** Anzeige (nur das Modussymbol und der Fokusbereich werden angezeigt, und alle anderen Symbole werden ausgeblendet) umzuschalten.

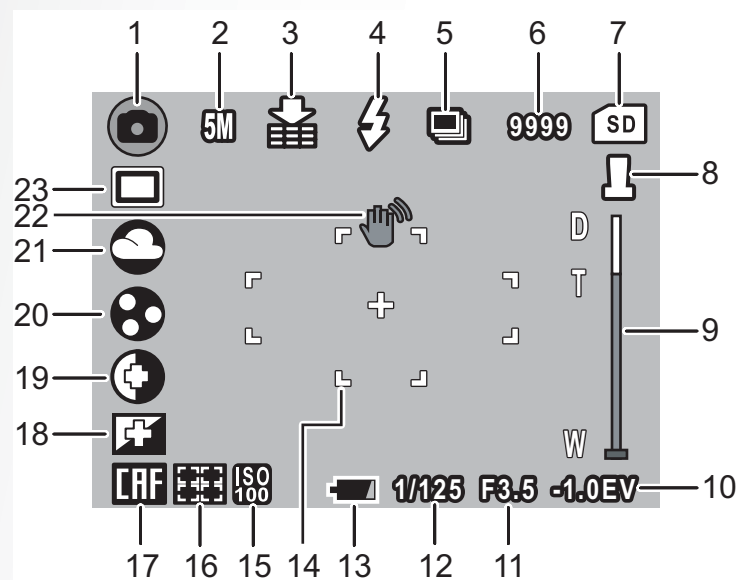

Anzeige im Aufnahme-/Videomodus

Aufnahmemodus



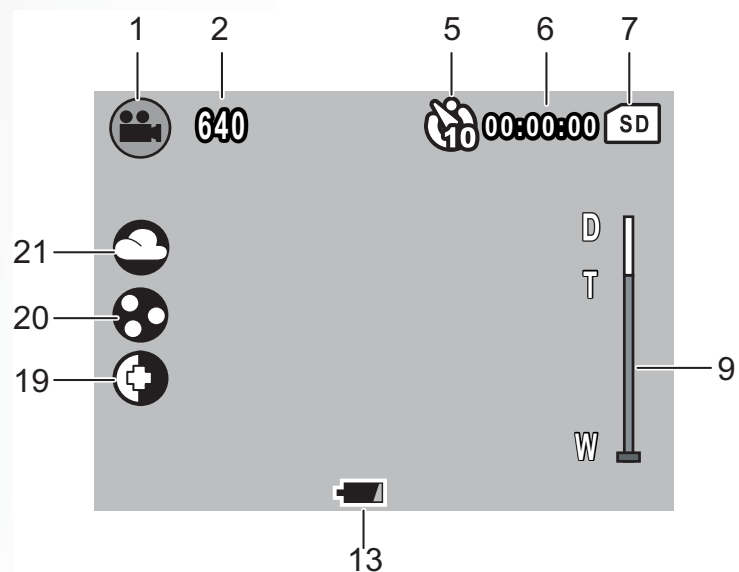

































Videomodus



Nr.	Name	Szene		Symbol
1	Szenenindikator	Auto		
		P-Modus		
		Portrait		
		Nachtportrait		
		Landschaft		
		Sport		
		Nachtlandschaft		
		Gegenlicht		
		Museum		
		Schnee		
		Sonnenuntergang		
		Feuerwerk		
		Party		
		Strand		
		Kopieren		
		Video		
2	Bildauflösung	7 M		
		5 M		
		3 M		
		2 M		
		VGA		

10 Einführung

3	Bildqualität	Beste		
		Besser		
		Gut		
4	Blitz	Auto-Blitz		
		Aufhellungsblitz		
		Blitz aus		
5	Selbstausröser/ Sequenzmodus	M-Sequenz		
		Sequenzmodus		
		Selbstausröser	2 Sekunden	
			10 Sekunden	
6	Makroindikator	Makromodus		
7	Bildzähler	Aufnahmemodus	Anzahl	9999
		Videomodus	Timer	00:00:00
8	Speicherschnittstelle	SD-Karte		
		Interner Speicher		
9	Datumsstempel	-		
10	Zoombalken	-		
11	Belichtungs-Korrektur	-		BK -1,0
12	Blende	-		F 3,5
13	Belichtungszeit	-		1/125
14	Energieanzeige	Energiestand niedrig		
		Energiestand kritisch		

15	AF-Rahmen	-		-
16	ISO-Wert	Auto		
		ISO 80		
		ISO 100		
		ISO 200		
		ISO 400		
		ISO 800		
17	Fokusbereich	Multi-Bereich		
		Mitte		
		Ausgewählter Bereich		
18	Schärfe	Hoch		
		Normal		
		Gering		
19	Kontrast	Hoch		
		Normal		
		Gering		
20	Sättigung	Hoch		
		Normal		
		Gering		

12 Einführung

21	Weißabgleich	Auto	
		Sonnig	
		Glühlampe	
		Leuchtstoff	
		Wolkig	
22	Verwacklungswar- nung	-	
23	Belichtungsmess- ung	Mittelwert	
		Matrix	
		Punkt	

Einrichten der Kamera

Anbringen des Trageriemens

Folgen Sie den nachstehenden Anweisungen, um den Trageriemen an die Kamera anzubringen, damit Sie die Kamera bequem tragen können:

1. Führen Sie die kleine Schleife des Trageriemens durch die Trageriemenöse.
2. Fädeln Sie die größere Schleife des Trageriemens durch die kleine Schleife und ziehen sie fest, um den Trageriemen an der Kamera zu befestigen.

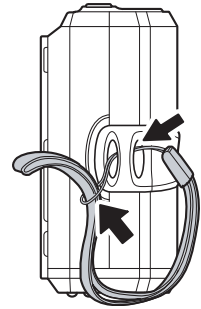

Einlegen der Batterien

Folgen Sie den nachstehenden Anweisungen, um sie die beiden AA-Akkus in das Batteriefach einzulegen.

1. Öffnen Sie das Batteriefach am Boden der Digitalkamera.

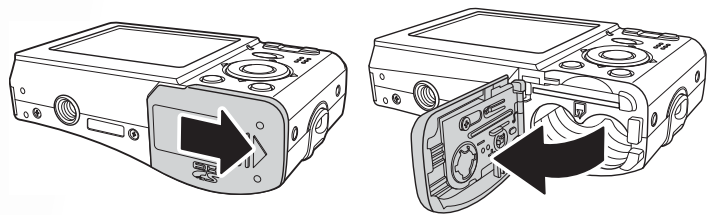

2. Legen Sie den Akku in das Fach ein.
Achten Sie dabei auf die richtige Polung.

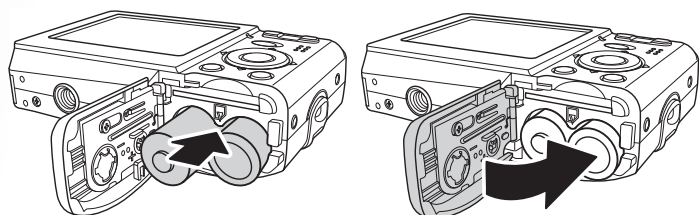

3. Schließen Sie das Batteriefach.

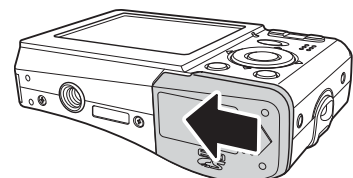

Hinweis:

Die AA-Akkus sollte vor der erstmaligen Verwendung voll aufgeladen werden.

Einstecken einer SD/MMC-Speicherkarte

Die Kamera ist mit einem 16 MB Flash-Speicher ausgestattet. Dennoch können Sie eine optionale SD/MMC-Speicherkarte für mehr Speicherplatz verwenden.

Folgen Sie den nachstehenden Anweisungen, um die SD/MMC-Karte einzustecken.

1. Öffnen Sie das Batteriefach am Boden der Digitalkamera.

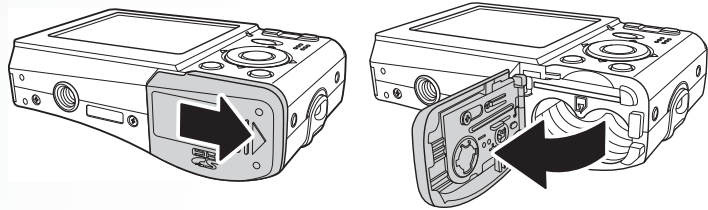

2. Stecken Sie wie angezeigt die SD/MMC-Karte in den Kartensteckplatz ein.

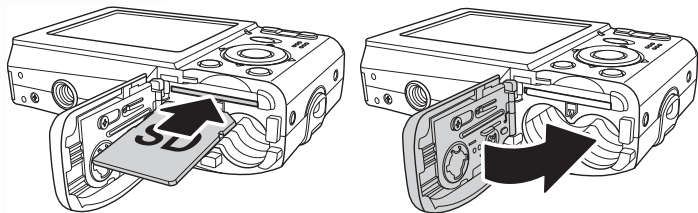

3. Schließen Sie das Batteriefach.

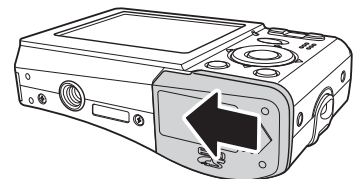

Um die SD/MMC-Karte zu entfernen, drücken Sie bitte sanft die SD-Karte. Die Karte springt daraufhin hervor. Ziehen Sie vorsichtig die Karte heraus.

Einschalten

Drücken Sie den **Stromschalter** für eine Weile, um die Kamera einzuschalten. Um die Kamera auszuschalten, drücken Sie bitte erneut den **Stromschalter**.

Erstmalige Verwendung

Drücken Sie wie im Abschnitt "Einschalten" auf Seite 14 beschrieben den **Stromschalter**. Ein Begrüßungsbild wird auf dem LCD-Bildschirm angezeigt.



Wenn die Kamera zum ersten Mal eingeschaltet wird, wird das **Sprache**-Menü automatisch nach dem Einschalten der Kamera geöffnet.

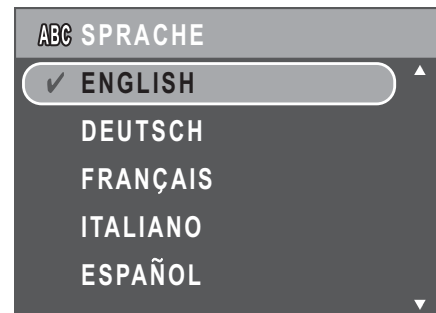

Nachdem Sie die gewünschte Sprache ausgewählt haben, wird das **Datum & Uhrzeit**-Menü geöffnet. Verwenden Sie die Navigationstaste, um in das gewünschte Feld zu gelangen und den Wert zu ändern. Drücken Sie die **OK**-Taste zur Bestätigung.

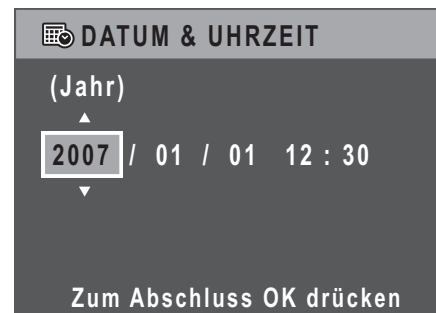

Hinweis:

Falls das Datum und die Uhrzeit zurückgesetzt wurden (wenn der Akku total entladen war bzw. wenn die Kamera über längere Zeit nicht verwendet wurde), wird das "Datum & Uhrzeit"-Einstellungsfenster automatisch geöffnet.

Inbetriebnahme

Nachdem Sie sich mit den Komponenten und Grundfunktionen der Kamera vertraut gemacht haben, sind Sie so weit, Fotos und Videos aufzunehmen.

Aufnehmen des ersten Fotos

Das Aufnehmen eines Fotos mit dieser Kamera ist sehr einfach.



Schalten Sie die Kamera ein, rufen Sie den **Auto** -Modus über die **Szene** -Taste auf.

1. Richten Sie mit Hilfe des LCD-Bildschirms die Kamera auf Ihr Objekt und drücken dann den **Auslöser** halb runter. Die Kamera stellt automatisch den Fokus und die Belichtung ein. Die Fokusklammern erscheinen grün, nachdem der Einstellungsvorgang abgeschlossen wurde.
2. Drücken Sie den **Auslöser** ganz nach unten und halten ihn gedrückt, um das Foto aufzunehmen.

Wenn das Symbol  zur Warnung vor Verwackeln erscheint, halten Sie die Kamera möglichst stabil, da eine längere Belichtungszeit (länger als 1/30 Sekunde) gebraucht wird.



Verwenden des Makro-Modus

Der Makromodus ist für Nahaufnahmen vorgesehen und erlaubt Ihnen alle Details aufzunehmen, selbst wenn Ihr Objekt sehr nah vor der Kamera steht. Drücken Sie

die **Links/Makro** -Navigationstaste. Das Makro-Symbol  wird im LCD-Bildschirm angezeigt.

Einstellen des Blitzmodus

Sie können entsprechend dem aktuellen Belichtungsstand einen der vier Blitzmodi auswählen.

Drücken Sie die **Auf/Blitz/Löschen**  -Navigationstaste, um zwischen den vier Blitzmodi auf dem LCD-Bildschirm umzuschalten. Die Blitzeinstellung bleibt für weitere Aufnahmen, bis Sie wie oben beschrieben die Einstellung ändern.

 Auto-Blitz: Der Blitz wird automatisch ausgelöst, wenn es nötig ist.



 Immer Blitz: Der Blitz wird immer ausgelöst.

 Blitz aus: Der Blitz wird nicht ausgelöst.

Verwenden der Ein-/Auszoomfunktion

Die Kamera ist mit 3x optischem Zoomen und 5x digitalem Zoomen ausgestattet, damit Sie Ihr Objekt zoomen können.







So verwenden Sie die Zoomfunktion:

1. Drücken Sie die rechte Seite des **Zoom-Schalters**,  um das Motiv näher heranzuholen.
2. Drücken Sie die linke Seite des **Zoom-Schalters**,  um das Motiv optisch zu verkleinern.

Verwenden des Selbstauslösers und der Burst-Funktion

Die Kamera ist mit einer Selbstauslöserfunktion ausgestattet, mit der Sie nach einer voreingestellten Verzögerung Fotos aufnehmen können. Die Burst-Aufnahmefunktion erlaubt Ihnen mehrere Bilder hintereinander aufzunehmen, wenn Sie den **Auslöser** gedrückt halten. Die M-Burst-Aufnahmefunktion erlaubt Ihnen mehrere (16) VGA-Bilder hintereinander aufzunehmen, wenn Sie den **Auslöser** einmal drücken.

So stellen Sie den Selbstauslöser bzw. Burst-Modus ein:

1. Drücken Sie die **Rechts/Selbstauslöser/Burst-Modus** -Taste, um zwischen dem Selbstauslöser ( oder ) und den Burst-Aufnahmeoptionen auf dem LCD-Bildschirm ( oder ) umzuschalten.
2. Nehmen Sie gleich nach dem Auswählen einer Option Fotos auf. Im Selbstauslösermodus blinkt das Symbol, bis die Verzögerungszeit abläuft und das Foto aufgenommen wird.
3. Nach dem Aufnehmen wird der Selbstauslösermodus automatisch deaktiviert. Möchten Sie diese Funktionen für die nächste Fotoaufnahme verwenden, dann drücken Sie bitte erneut auf die **Rechts/Selbstauslöser/Burst-Modus** -Navigationstaste, um die gewünschte Funktion zu aktivieren.



Einstellen des Szenenmodus

Die Kamera unterstützt verschiedene voreingestellte Modi für Aufnahmen in verschiedenen Umgebungen und unter verschiedenen Bedingungen. Jede Einstellung wird automatisch von der Kamera konfiguriert.

So wählen Sie einen Szenenmodus aus:

Rufen Sie mit der **Szene**-Taste das **Szene SCN**-Menü auf; die verschiedenen Optionen im Szene-Menü werden angezeigt.

4. Verwenden Sie die **Auf/Ab**-Navigationstaste, um zwischen den Modi umzuschalten:

- Portrait 
- Nachtportrait 



18 Inbetriebnahme



- Landschaft 
- Sport 
- Nachtlandschaft 
- Museum 
- Schnee 
- Sonnenunterg. 
- Feuerwerk 
- Strand 
- Party 
- Kopie 
- Gegenl. 

5. Drücken Sie auf **OK**, um Ihre Auswahl zu bestätigen.

Aufnahmen des ersten Videoclips

Sie können auch mit dieser Kamera Videoclips aufnehmen.

So nehmen Sie einen Videoclip auf:

1. Schalten Sie die Kamera ein und drücken Sie die **Szene**-Taste. Wählen Sie mit den **Aufwärts-/Abwärts**-Navigationstasten den **Video** -Modus. Rufen Sie Ihre Auswahl mit der **OK**-Taste auf.
2. Richten Sie mit Hilfe des LCD-Bildschirms die Kamera auf Ihr Objekt. Drücken Sie den **Auslöser**, um die Aufnahme zu starten. Die Selbstauslöser-LED leuchtet, wenn die Aufnahme im Gange ist.
3. Drücken Sie erneut den **Auslöser**, um die Aufnahme zu beenden. Ansonsten läuft die Aufnahme weiter, bis der Speicher voll belegt ist.
4. Im Wiedergabemodus, drücken Sie die **OK**-Taste, um die Aufnahme wiederzugeben. Drücken Sie gegebenenfalls die Taste **Auf/Blitz/Löschen**  / , um die Aufnahme zu löschen.

Aufnahmen von Sprachnotizen

Sie können gleich nach dem Aufnehmen eines Fotos dem Foto eine **einminütige** - Sprachnotiz hinzufügen.

So nehmen Sie eine Sprachnotiz auf:

1. Halten Sie den **Auslöser** gedrückt, um die Aufnahme zu starten. Lassen Sie den **Auslöser** los, um die Aufnahme zu beenden.

2. Während der Aufnahme wird das ausgewählte Bild auf dem LCD-Bildschirm angezeigt.
3. Die verstrichene Zeit bedeutet die Länge der Sprachnotiz.

Hinweis:

Auch im Wiedergabemodus lässt sich eine Sprachnotiz hinzuzufügen.

Aufnahmeeinstellungen

Dieser Abschnitt beschreibt die verschiedenen Einstellungen, die Sie vornehmen können, um bessere Ergebnisse beim Aufnehmen von Fotos und Videoclips zu erzielen.

Das Aufnahmemenü

So öffnen Sie das Aufnahmemenü:

1. Drücken Sie die **Szene**-Taste. Wählen Sie mit den **Aufwärts-/Abwärts**-Navigationstasten den **Auto-**  oder **P-Modus P** aus.
2. Drücken Sie die **MENU**-Taste, um die Menüoptionen anzuzeigen.
3. Verwenden Sie die **Auf/Ab**-Navigationstaste, um eine Option zu markieren. Drücken Sie die **OK**-Taste zur Bestätigung.

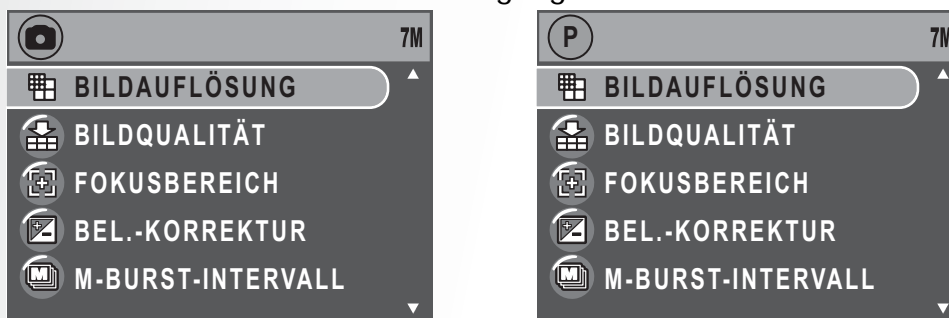

In den folgenden Abschnitten finden Sie Einzelheiten zu jeder Einstellung.

Hinweis: Sämtliche Optionen in diesem Bereich können je nach Modus variieren.

Bildauflösung

Bei der **Bildauflösung**-Einstellung handelt es sich um die Bildgröße in Pixel. Verwenden Sie die **Auf/Ab**-Navigationstaste, um eine Option auszuwählen. Es stehen Ihnen fünf Bildauflösungsoptionen zur Verfügung:

- 7M (3072 x 2304)
- 5M (2576 x 1932)
- 3M (2048 x 1536)
- 2M (1600 x 1200)
- VGA (640 x 480)

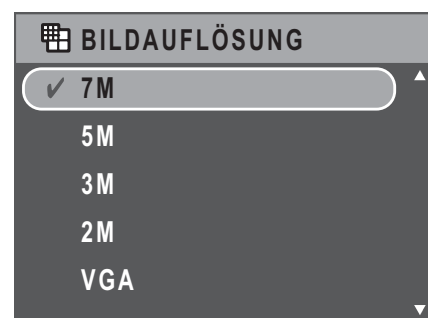

Bildqualität

Bei der **Bildqualität**-Einstellung handelt es sich um das Kompressionsverhältnis der JPG-Datei. Je höher die Bildqualität ist, desto kleiner ist das Bildkompressionsverhältnis und desto mehr Speicherplatz wird beansprucht. Verwenden Sie die **Auf/Ab**-Navigationstaste, um eine Option auszuwählen. Es stehen Ihnen drei Bildqualitätsoptionen zur Verfügung:

- Superfein (Standardeinstellung)
- Fein
- Normal

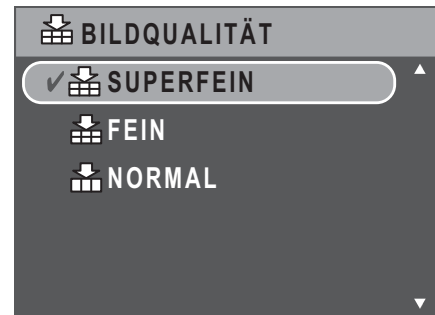

Fokusbereich

Die **Fokusbereich**-Einstellung erlaubt Ihnen die Anzahl der Bereiche, die die Kamera beim Aufnehmen eines Fotos fokussieren soll, zu bestimmen. Verwenden Sie die **Auf/Ab**-Navigationstaste, um eine Option auszuwählen. Es stehen Ihnen drei Optionen für die Fokusbereichseinstellung zur Verfügung:

- Multi-Bereich (Standardeinstellung)
- Mitte
- Gewählter Bereich: Die neue Einstellung wird bei dem vorliegenden Bild angewendet, wann immer die **Auf/Ab**-Navigationstaste gedrückt wird. Drücken Sie die **OK**-Taste, um zum **Aufnahmemenü** zurückzukehren und die Einstellungsänderung zu speichern. Die neue Einstellung gilt, bis sie wieder geändert wird.



Bel.-Korrektur

Das **Bel.-Korrektur**-Menü erlaubt Ihnen die Belichtung bzw. die Menge des Lichts, das beim Aufnehmen von Fotos oder Videos eingelassen wird, zu bestimmen. Verwenden Sie diese Funktion, um das Bild heller oder dunkler zu machen, wenn die Helligkeit zwischen dem Objekt und dem Hintergrund nicht abgeglichen ist oder das Objekt nur einen kleinen Teil des Bildes einnimmt. Verwenden Sie v.a. dann einen positiven (+) Belichtungskorrekturwert, wenn ein Objekt angestrahlt wird und der Hintergrund dunkel ist oder eine wenig reflektierende Szene aufgenommen wird, wie z.B. grünes oder dunkles Blattwerk.

Verwenden Sie die **Auf/Ab**-Navigationstaste, um den Wert zu ändern. Der Wert kann jeweils um 0,3 von -2,0 bis auf +2,0 eingestellt werden.

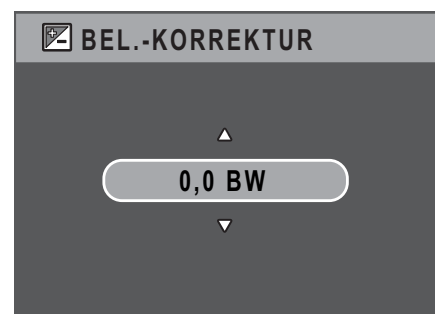

22 Aufnahmeeinstellungen

M-Burst-Intervall

Bei der **M-Burst-Intervall**-Einstellung können Sie das Zeitintervall zwischen den Bildfolgen anpassen, wenn die Multi-Burst-Funktion aktiviert ist. Verwenden Sie die **Auf/Ab**-Navigationstaste, um eine Option auszuwählen.

- 1/30 Sek. (Standardeinstellung)
- 1/15 Sek.
- 1/7,5 Sek.

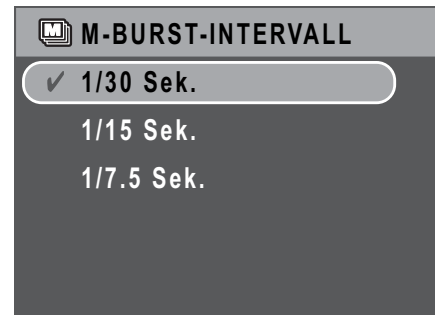

Weißabgleich

Bei der **Weißabgleich**-Einstellung können Sie die Kameraeinstellung nach dem weißen Licht in der Aufnahmeumgebung anpassen. Der Weißabgleich legt die Lichttemperatur fest. Wenn das Licht einen gelblichen oder rötlichen Ton hat, wird es als warm bezeichnet. Hat es einen bläulichen Ton, dann wird es als kühl bezeichnet. Sie können vorab auf dem Bildschirm den Effekt Ihrer Auswahl anschauen, bevor Sie Ihre Einstellung bestätigen. Verwenden Sie die **Auf/Ab**-Navigationstaste, um eine Option auszuwählen. Es stehen Ihnen fünf Optionen für die WeißabgleichEinstellung zur Verfügung:

- Auto (Standardeinstellung)
- Sonnig
- Glühlampen
- Neonlicht
- Bewölkt



ISO-Wert

Bei der **ISO-Wert**-Einstellung können Sie die CCD-Lichtempfindlichkeit anpassen. Verwenden Sie die **Auf/Ab**-Navigationstaste, um eine Option auszuwählen. Es stehen Ihnen sieben ISO-Werte zur Verfügung:

- Auto (Standardeinstellung)
- ISO 80
- ISO 100: Für Aufnahmen im Freien mit hellem Sonnenlicht.
- ISO 200: Für Aufnahmen im Freien oder in einem Raum mit hellem Licht.
- ISO 400: Für Aufnahmen in einem Raum oder in unterbelichteten Umgebungen.
- ISO 800: Für Aufnahmen eines sich bewegenden Objekts oder in unterbelichteten Umgebungen ohne Verwendung des Blitzes.

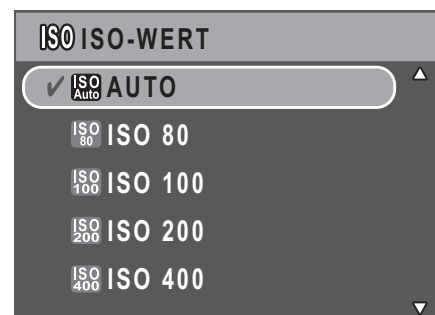

Bel.-Messung

Die **Bel.-Messung**-Einstellung erlaubt Ihnen den Bereich des Objekts bis hin zum gesamten Bild zu bestimmen, der von der Kamera zur Lichtmessung herangezogen werden soll. Verwenden Sie die **Auf/Ab**-Navigationstaste, um eine Option auszuwählen. Es stehen Ihnen drei Optionen für die Belichtungsmessungseinstellung zur Verfügung:

- Matrix (Standardeinstellung): Die Kamera führt die Messung von Objekten in 16 Zonen mit intelligenter Gewichtung in dem Bild aus.
- Spot: Die Kamera führt die Messung für die Helligkeit eines einzigen Objekts in der Mitte des ganzen Bildes aus.
- Durchschn.: Die Kamera führt die Messung für die durchschnittliche Helligkeit der Objekte in dem Bild aus.



Farbe

Die **Farbe**-Einstellung erlaubt Ihnen verschiedene Farben bzw. Farbtöne für einen künstlichen Effekt auf die aufzunehmenden Bilder anzuwenden. Verwenden Sie die **Auf/Ab**-Navigationstaste, um eine Option auszuwählen. Es stehen Ihnen vier Farbeinstellungsoptionen zur Verfügung:

- Lebhaft
- Farbe (Standardeinstellung)
- Schwarzweiß
- Sepia



Schärfe

Bei der **Schärfe**-Einstellung können Sie die feinen Details der Fotos verstärken. Verwenden Sie einen höheren Wert für sehr scharfe Fotos oder einen niedrigeren Wert für sanft erscheinende Fotos. Verwenden Sie die **Auf/Ab**-Navigationstaste, um eine Option auszuwählen. Es stehen Ihnen drei Schärfereinstellungsoptionen zur Verfügung:

- Hoch
- Normal (Standardeinstellung)
- Niedrig

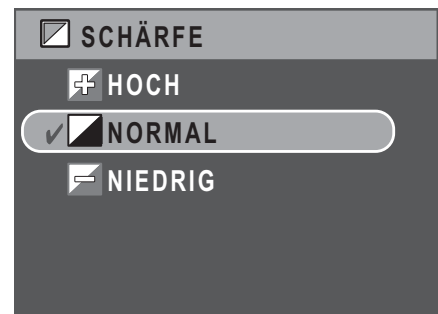

Sättigung

Bei der **Sättigung**-Einstellung können Sie die Farbsättigung der Fotos anpassen. Verwenden Sie einen höheren Sättigungswert für satte Farben oder einen niedrigeren Wert für natürlichere Farbtöne. Verwenden Sie die **Auf/Ab**-Navigationstaste, um eine Option auszuwählen. Es stehen Ihnen drei Sättigungseinstellungsoptionen zur Verfügung:

- Hoch
- Normal (Standardeinstellung)
- Niedrig

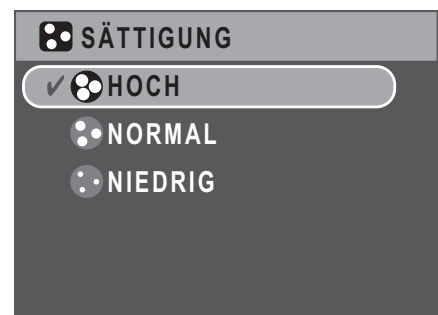

24 Aufnahmeeinstellungen

Kontrast

Bei der **Kontrast**-Einstellung können Sie den Kontrast der Fotos anpassen. Verwenden Sie die **Auf/Ab**-Navigationstaste, um eine Option auszuwählen. Es stehen Ihnen drei Kontrasteinstellungsoptionen zur Verfügung:

- Hoch
- Normal (Standardeinstellung)
- Niedrig

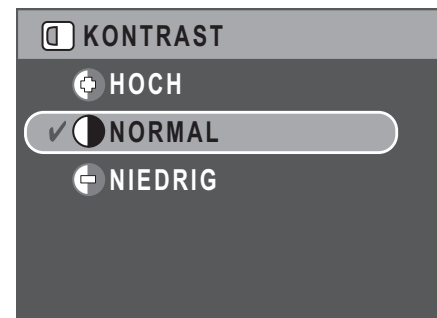

Einrichtung

Siehe "Das Einrichtungsmenü" auf Seite 36 für Details zu Optionen im Einrichtungsmenü.

Videoaufnahmemenü

So öffnen Sie das Videomenü:

1. Drücken Sie die **Szene**-Taste und blättern Sie zum **Video**  -Modus.
2. Drücken Sie die **MENU**-Taste, um die Menüoptionen anzuzeigen.
3. Verwenden Sie die **Auf/Ab**-Navigationstaste, um eine Option zu markieren. Drücken Sie die **OK**-Taste zur Bestätigung. In den folgenden Abschnitten finden Sie Einzelheiten zu jeder Einstellung.

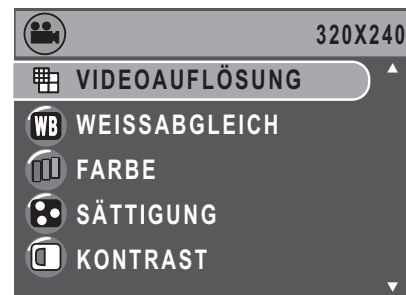

Videoauflösung

Bei der **Videoauflösung**-Einstellung können Sie die Auflösung des aufzunehmenden Videoclips bestimmen. Es stehen Ihnen zwei Videogrößenoptionen zur Verfügung:

- 640X480
- 320X240

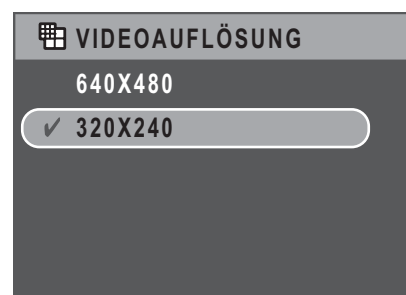

Weißabgleich

Siehe "Weißabgleich" auf Seite 22 für Details zu Optionen im Einrichtungsmenü.

Farbe

Siehe "Farbe" auf Seite 23 für Details zu Optionen im Einrichtungsmenü.

Videoaufnahmemenü

Sättigung

Siehe "Sättigung" auf Seite 23 für Details zu Optionen im Einrichtungsmenü.

Kontrast

Siehe "Kontrast" auf Seite 24 für Details zu Optionen im Einrichtungsmenü.

Einrichtung

Siehe "Das Einrichtungsmenü" auf Seite 36 für Details zu Optionen im Einrichtungsmenü.

Foto- & Videowiedergabe





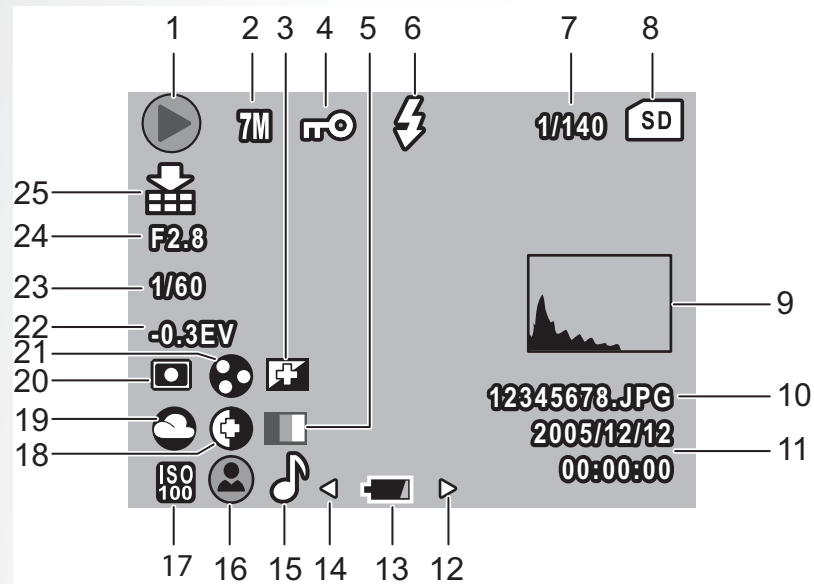



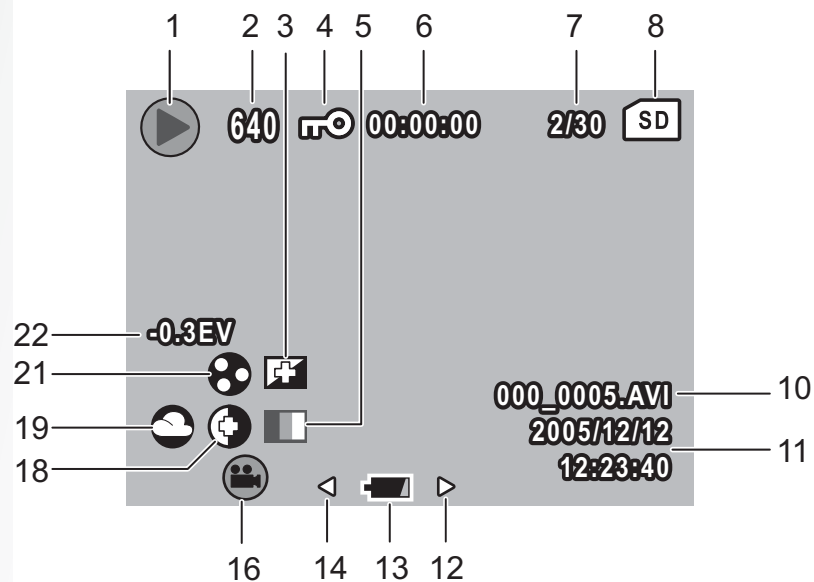



Anzeige im Wiedergabemodus

Fotowiedergabe

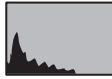



Videowiedergabe



Nr.	Bezeichnung	Symbol
1	Wiedergabemodus	
2	Bildauflösung	Fotomodus: 7M 5M 3M 2M VGA Videomodus: 640 (640x480), 320 (320x240)
3	Schärfe	
4	Schutz	
5	Farbmodus	
6	Blitzmodus	Fotomodus:  Videomodus: 00:00:00 (Länge des Videoclips.)
7	Menge	1/140, 2/30
8	SD-Karte/ interner Speicher	
9	Histogramm	
10	Dateiname	Fotomodus: 12345678.JPG Videomodus: 000_0005.AVI
11	Datum und Uhrzeit	2005/12/12 00:00:00
12	Nächste	Zu dem nächsten Element gelangen.
13	Batteriezustand	
14	Vorherige	Zu dem vorherigen Element gelangen.
15	Sprachnotiz	
16	Modussymbole	Siehe "Anzeige im Aufnahme-/ Videomodus" auf Seite 8 für Details.
17	ISO-Wert	
18	Kontrast	
19	Weißabgleich	

28 Foto- & Videowiedergabe

20	Bel.-Messung	
21	Sättigung	
22	Bel.-Korrektur	-0,3EV
23	Verschlussgeschwindigkeit	1/60
24	Blendenwert	F2,8
25	Bildqualität	

Anzeigen von Fotos/Videoclips auf dem LCD-Bildschirm

So zeigen Sie Fotos und Videoclips auf dem LCD-Bildschirm an:

1. Drücken Sie die **Wiedergabe**-Taste . Das zuletzt aufgenommene Foto bzw. Videoclip wird angezeigt.
2. Verwenden Sie die **Rechts/Links**-Navigationstaste, um die Fotos und Videoclips durchzuschauen.
3. Drücken Sie die **OK**-Taste, um die Wiedergabe eines Videoclips zu starten.
4. Drücken Sie während der Wiedergabe wann immer Sie wollen auf die **Links/Rechts**-Navigationstaste, um zum vorherigen/nächsten Foto oder Videoclip zu springen.
5. Drücken Sie während der Videowiedergabe wann immer Sie wollen auf die **OK**-Taste und drücken anschließend auf **Links/Rechts**-Navigationstaste, um einen Schnellrücklauf auszuführen/Schnellvorlauf.
6. Drücken Sie während der Wiedergabe wann immer Sie wollen auf die **OK**-Taste, um die Wiedergabe eines Videoclips kurz anzuhalten.
7. Nach dem Abschluss der Wiedergabe des Videoclips wird das erste Bild des Videoclips auf dem LCD-Bildschirm angezeigt.

Anzeigen der M-Burst-Fotos

So zeigen Sie die M-Burstfotos auf dem LCD-Bildschirm an:

1. Drücken Sie die **Wiedergabe**-Taste . Das zuletzt aufgenommene Foto bzw. Videoclip wird angezeigt.
2. Verwenden Sie die **Rechts/Links**-Navigationstaste, um die Fotos durchzuschauen.
3. Wenn ein Multi-Burst-Bild geöffnet wird, dann werden vom 1. bis dem 16. Bild jeweils 2 Bilder pro Sekunde wie in einer Diashow angezeigt.
4. Um die M-Burst-Diashow zu beenden, drücken Sie bitte die **Links/Rechts**-Navigationstaste. Damit springen Sie zu dem vorherigen/nächsten Bild.

Wiedergeben von Sprachnotizen

Bei der Wiedergabe eines gespeicherten Bildes mit Sprachmemo wird das Sprachmemo gleichzeitig abgespielt.

Um die Wiedergabe einer Sprachnotiz während des Anzeigens eines Bildes zu beenden, drücken Sie bitte die **OK**-Taste.

Um das vorherige/nächste Bild zu öffnen, drücken Sie bitte die **Links/Rechts**-Navigationstaste.

Anzeigen von Fotos/Videoclips auf einem Fernsehgerät

Um die auf der Kamera gespeicherten Bilder auf einem Fernsehgerät anzuzeigen, müssen Sie die Verbindung über den AV-Anschluss an einer Seite der Kamera vornehmen. So verbinden Sie die Kamera mit einem Fernsehgerät:

1. Schalten Sie die Kamera ein. Stellen Sie sicher, dass das Videoausgabeformat der Kamera auf das selbe Format wie das Fernsehgeräte eingestellt ist. Siehe "Videoausg." auf Seite 38 für Details.
2. Verbinden Sie ein Ende des USB/AV-3-in-1-Kabels mit dem USB-Anschluss an der Kamera.
3. Verbinden Sie das andere Ende des Kabels mit dem AV-Eingangsanschluss an dem Fernsehgerät.

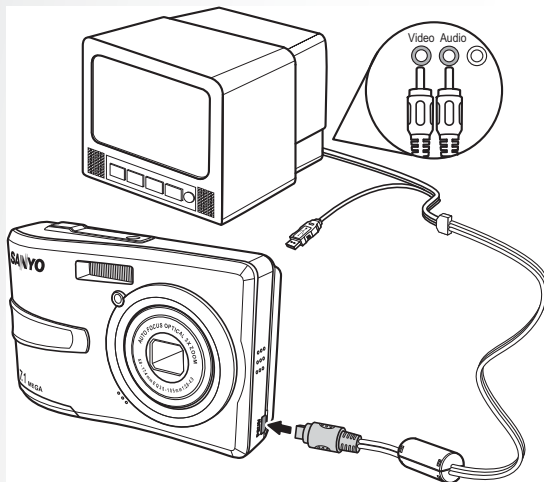



4. Der LCD-Bildschirm zeigt daraufhin nichts an. Alle Bilder und Videoclips werden auf dem Bildschirm des Fernsehgerätes angezeigt. Folgen Sie den im Abschnitt "Anzeigen von Fotos/Videoclips auf dem LCD-Bildschirm" auf Seite 28 beschriebenen Schritten.

Einzoomen während der Wiedergabe

Die Zoomfunktion der Kamera kann auch während der Wiedergabe verwendet werden. Dies erlaubt Ihnen die Fotos in Details zu betrachten.

So zoomen Sie gespeicherte Fotos:

1. Drücken Sie die rechte Seite der **Zoom**-Taste  zum Vergrößern, die linke Seite der **Zoom**-Taste  zum Verkleinern des Fotos oder Videos.
2. Verwenden Sie die Navigationstasten, um das vergrößerte Bild zu schwenken.
3. Wenn ein Bild eingezoomt ist, können Sie das Bild durch Drücken der **OK**-Taste zuschneiden. Wenn Sie den Auszoomfaktor auf das Maximum stellen, werden alle Fotos und Videoclips in Form von Miniaturbildern auf dem Bildschirm angezeigt.

Löschen von Fotos/Videoclips

Die **Löschen**-Funktion erlaubt Ihnen die im internen Speicher oder auf einer Speicherkarte gespeicherten unerwünschten Bilder zu löschen.

So löschen Sie ein Foto/Videoclip:

1. Im **Wiedergabe**-Modus drücken Sie die

Aufwärts/Blitz/Löschen -Navigationstaste zum Anzeigen des **Löschen**-Menüs.

2. Verwenden Sie die **Auf/Ab**-Navigationstaste und die **OK**-Taste, um eine der drei folgenden Optionen auszuwählen:
 - Abbrechen: Wählen Sie diese Option, um diese Aktion abubrechen und zum Hauptmenü zurückzukehren.
 - Dieses Bild: Wählen Sie diese Option, um das vorliegende Bild zu löschen.
 - Alle Bilder: Wählen Sie diese Option, um alle Bilder zu löschen.

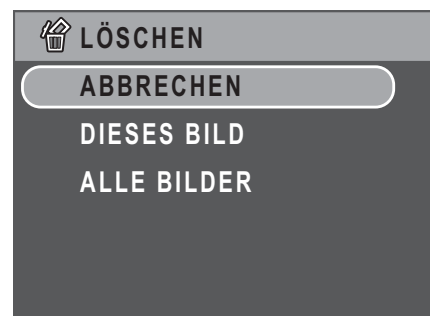

Verwenden des Wiedergabemenüs

Das Wiedergabemenü erlaubt Ihnen weitere Informationen anzuzeigen, Druckeinstellungen vorzunehmen, eine Diashow auszuführen oder Fotos/Videoclips zu löschen.

So öffnen Sie das Wiedergabemenü:

1. Drücken Sie die **Wiedergabe**-Taste .
2. Drücken Sie die **MENU**-Taste, um die Menüoptionen anzuzeigen.
3. Verwenden Sie die **Auf/Ab**-Navigationstaste, um eine Option zu markieren. Drücken Sie die **OK**-Taste zur Bestätigung.



DPOF

DPOF (Digital Print Order Format) erlaubt Ihnen die Kopienanzahl eines Bildes, das Sie später drucken möchten, festzulegen.

Verwenden Sie diese Funktion, um Bildern, die auf einer Speicherkarte gespeichert sind, Druckinformationen anzuhängen. Sie können allen Bildern oder nur dem vorliegenden Bild Druckinformationen anhängen. Sie können auch bestimmen, wie viele Kopien ausgedruckt werden sollen und ob diese mit Datum und Uhrzeit ausgedruckt werden sollen.

Nachdem Sie allen zu druckenden Bildern Druckinformationen angehängt haben, nehmen Sie bitte die Speicherkarte heraus und bringen sie zu einem Fotoladen oder stecken sie in einen DPOF-kompatiblen Drucker ein, um die Bilder zu drucken.

So stellen Sie das DPOF ein:

1. Drücken Sie die **MENU**-Taste, um **DPOF** aus dem Menü auszuwählen.
2. Verwenden Sie die **Auf/Ab**-Navigationstaste und die **OK**-Taste, um eine der folgenden Optionen auszuwählen:
 - **Dieses Bild**: Wählen Sie diese Option, um das vorliegende Bild zu drucken.
 - **Alle Bilder**: Wählen Sie diese Option, um alle Bilder zu drucken.
 - **Beenden**: Wählen Sie diese Option, um zum Hauptmenü zurückzukehren.
3. Verwenden Sie die **Auf/Ab**-Navigationstaste, um die gewünschte Kopienanzahl auszuwählen.



32 Foto- & Videowiedergabe

Diaschau

Die **Diaschau**-Funktion erlaubt Ihnen alle gespeicherten Fotos kontinuierlich hintereinander anzuzeigen.

So führen Sie eine Diaschau aus:

1. Drücken Sie die **MENU**-Taste und drücken anschließend auf **OK**, um **Diaschau** aus dem Menü auszuwählen.
2. Verwenden Sie die **Auf/Ab**-Navigationstaste und die **OK**-Taste, um eine der folgenden Optionen auszuwählen:
 - **Starten**: Wählen Sie diese Option, um die Diaschau zu starten.
 - **Intervall**: Wählen Sie diese Option, um das Zeitintervall zwischen jedem Foto während der Diashow einzustellen. Verwenden Sie die **Auf/Ab**-Navigationstaste, um einen Wert in Sekunden einzustellen. Die Standardeinstellung beträgt 5 Sekunden.
 - **Schleife**: Wählen Sie diese Option, um die Wiederholung der Diashow zu aktivieren/deaktivieren. Wählen Sie **Ein** oder **Aus** (Standardeinstellung) aus dem Untermenü aus.
 - **Beenden**: Wählen Sie diese Option, um zum Hauptmenü zurückzukehren.

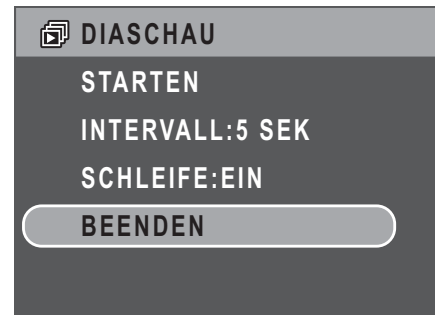

Ändern der Größe

Die **Größenanp.**-Funktion erlaubt Ihnen die Bildauflösung zu ändern.

So ändern Sie die Größe eines Bildes:

1. Drücken Sie die **MENU**-Taste und drücken anschließend auf **OK**, um **Größenanp.** aus dem Menü auszuwählen.
2. Verwenden Sie die **Auf/Ab**-Navigationstaste und die **OK**-Taste, um die gewünschte neue Größe auszuwählen: 4M, 2M, 1M oder VGA.
3. Wählen Sie **Beenden**, um zum Hauptmenü zurückzukehren.

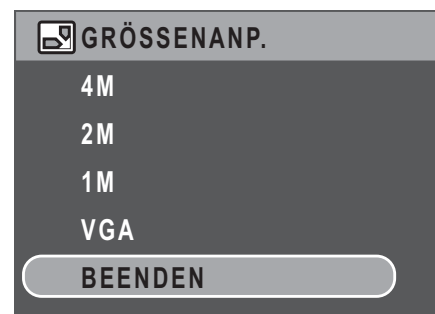

Hinweis: Es ist nur möglich die Bildauflösungen zu reduzieren. Ist die Auflösung des vorliegenden Bildes VGA, wird diese Option im Größenanp.-Untermenü deaktiviert. Das Seitenverhältnis des Bildes (4:3 oder 3:2) bleibt nach der Änderung der Größe unverändert.

- Diese Funktion unterstützt nur mit dieser Kamera aufgenommene Originalbilder.
- Diese Funktion ist nicht auf zugeschnittene Bilder anwendbar.
- Die Größenänderung kann nicht ausgeführt werden, wenn es zu wenig Speicherplatz gibt.
- Die Größenänderung kann nicht ausgeführt werden, wenn die SD/MMC-Karte schreibgeschützt ist.
- Diese Funktion ist nicht auf VGA-Bilder anwendbar.

Drehen

Die **Drehen**-Funktion erlaubt Ihnen die Ausrichtung eines gespeicherten Fotos zu ändern.

So drehen Sie ein Bild:

1. Drücken Sie die **MENU**-Taste und drücken anschließend auf **OK**, um **Drehen** aus dem Menü auszuwählen.
2. Verwenden Sie die **Links/Rechts**-Navigationstaste und die **OK**-Taste, um das ausgewählte Bild zu drehen.
 - **OK**: Wählen Sie diese Option, um das Bild zu drehen.
 - **Beenden**: Wählen Sie diese Option, um zum Hauptmenü zurückzukehren.



Schutz

Sie können ein Foto oder einen Videoclip vor versehentlichem Löschen schützen.

So schützen Sie ein Foto/Videoclip:

1. Drücken Sie die **MENU**-Taste und drücken anschließend auf **OK**, um **Schutz** aus dem Menü auszuwählen.
2. Drücken Sie die **OK**-Taste zur Bestätigung.
3. Ein Schlüsselsymbol  wird oben auf dem Bildschirm angezeigt, um Sie zu informieren, dass das Foto/Videoclip schreibgeschützt ist.

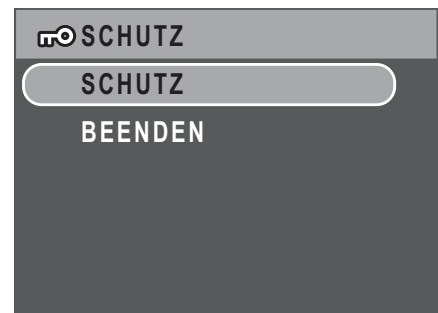

34 Foto- & Videowiedergabe

Bild Verschieben

Die **Bild verschieben**-Funktion erlaubt Ihnen die im internen Speicher gespeicherten Bilder in eine Speicherkarte zu verschieben.

So verschieben Sie ein Bild:

1. Drücken Sie die **MENU**-Taste und drücken anschließend auf **OK**, um **Bild Verschieben** aus dem Menü auszuwählen.
2. Verwenden Sie die **Auf/Ab**-Navigationstaste und die **OK**-Taste, um eine der drei folgenden Optionen auszuwählen:
 - Dieses Bild: Wählen Sie diese Option, um das vorliegende Bild in eine Speicherkarte zu verschieben.
 - Alle Bilder: Wählen Sie diese Option, um alle Bilder in eine Speicherkarte zu verschieben.
 - Beenden: Wählen Sie diese Option, um zum Hauptmenü zurückzukehren.



Hinweis: Die Bildverschiebenfunktion ist nur dann verfügbar, wenn der interne Speicher als Speichermedium gewählt wurde und sich eine SD-Karte in der Kamera befindet.

Übertragen von Fotos/Videoclips zu einem PC

So übertragen Sie Fotos und Videoclips zu einem PC:

Verwenden Sie die Software-CD, um den Kameratreiber zu installieren. Folgen Sie den Anweisungen auf dem Bildschirm, um die Installation fertig zu stellen.

Verbinden Sie den USB-Anschluss der Kamera über das beigelegte USB-Kabel mit einem freien USB-Anschluss an Ihrem PC.

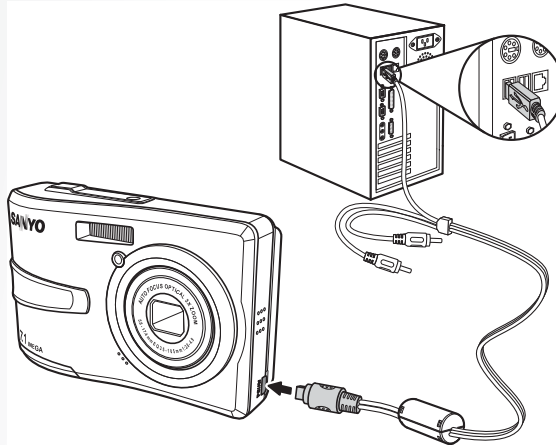

Der interne Speicher und/oder die SD/MMC-Karte erscheinen als Wechseldatenträger in dem Datei-Manager. Kopieren Sie die Dateien von diesen Datenträgern in einen Ordner auf Ihrem PC.

Verwenden Sie ArcSoft PhotoImpression und ArcSoft VideoImpression (in der Software-CD enthalten), um die Fotos und Videos anzuzeigen oder zu bearbeiten.

Kameraeinstellungen

Das Einrichtungs Menü

Das im Aufnahme- sowie Wiedergabemodus verfügbare Einrichtungs Menü erlaubt die allgemeinen Einstellungen der Kamera nach Ihren Wünschen anzupassen.

So öffnen Sie das Einrichtungs Menü:

1. Drücken Sie in dem **Wiedergabe**- oder einem Aufnahmemodus die **MENU**-Taste.
2. Wählen Sie **Einrichtung** aus dem Menü. Das Untermenü wird angezeigt.
3. Verwenden Sie die **Auf/Ab**-Navigationstasten, um die Optionen durchzusuchen. Drücken Sie die **OK**-Taste, um zu einem Untermenü zu gelangen bzw. Ihre Auswahl zu bestätigen. In den folgenden Abschnitten finden Sie Einzelheiten zu jeder Einstellung.

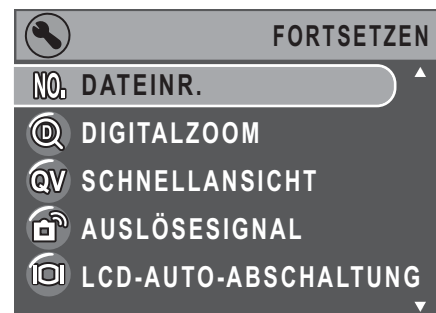

Dateinr.

Die **Dateinr.**-Einstellung erlaubt Ihnen die Dateinummern, die zur Speicherung einer Datei auf der Kamera verwendet werden, zurückzusetzen. Wählen Sie **Rücksetzen**, um die Dateinummern zurückzusetzen. Oder wählen Sie **Fortsetzen**, um zum Hauptmenü zurückzukehren.

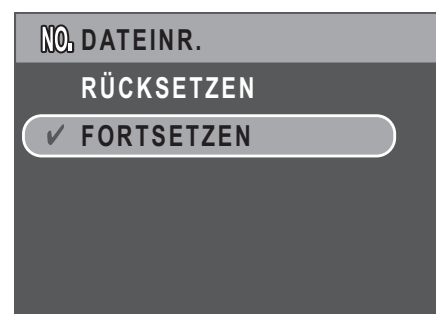

Digitalzoom

Die **Digitalzoom**-Einstellung erlaubt Ihnen die digitale Zoomfunktion ein- oder auszuschalten. Wählen Sie **Ein**, um diese Funktion zu aktivieren. Oder wählen Sie **Aus**, um diese Funktion zu deaktivieren.

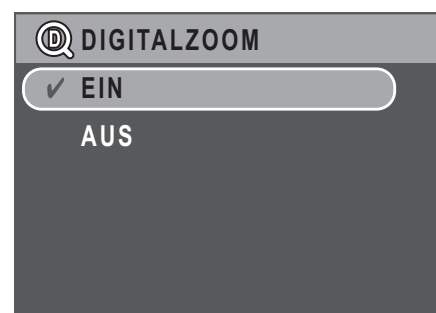

Schnellansicht

Die **Schnellansicht**-Funktion erlaubt Ihnen sofort das gerade eben aufgenommene Foto anzuschauen. Sobald Sie ein Foto aufgenommen haben, wird es auf dem LCD-Bildschirm angezeigt.

Sie können durch Drücken auf die Taste  sofort das Foto löschen, wenn Sie mit dem Ergebnis nicht zufrieden sind. Wählen Sie **Ein** (Standardeinstellung), um diese Funktion zu aktivieren. Oder wählen Sie **Aus**, um diese Funktion zu deaktivieren.



Hinweis:

Die Schnellansichtsfunktion ist im Burst- und M-Burst-Modi nicht verfügbar.

Auslösesignal

Bei der **Auslösesignal**-Einstellung können Sie die Lautstärke des Auslösesignals regeln. Es stehen Ihnen drei Optionen zur Verfügung:

- Aus
- Niedrig (Standardeinstellung)
- Hoch

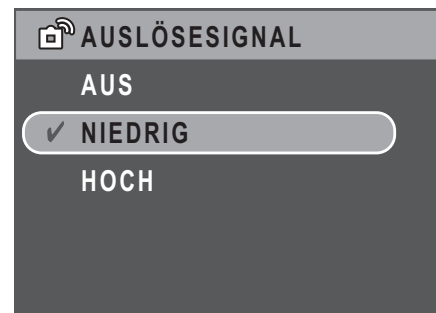

LCD-Auto-Abschaltung

Bei der **LCD-Auto-Abschaltung**-Einstellung können Sie die Zeit festlegen, nach der der LCD-Bildschirm ausgeschaltet wird, um den Batteriestrom zu sparen. Es stehen Ihnen drei Optionen zur Verfügung:

- Aus (Standardeinstellung)
- 30 SEK
- 1 MIN

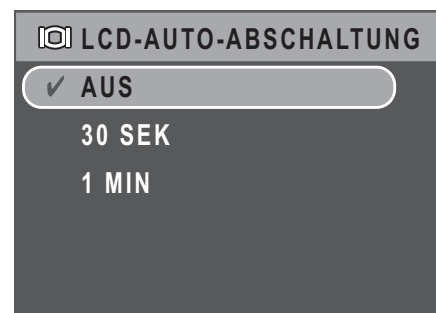

Auto-Abschaltung

Bei der **Auto-Abschaltung**-Einstellung können Sie die Inaktivitätszeit festlegen, nach der die Kamera ausgeschaltet wird. Verwenden Sie die **Auf/Ab**-Navigationstaste, um eine Option auszuwählen. Es stehen Ihnen zwei Optionen zur Verfügung:

- 5 MIN (Standardeinstellung)
- 2 MIN

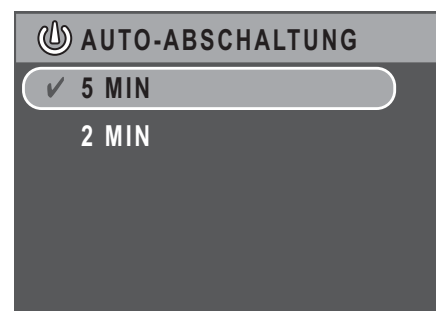

38 Kameraeinstellungen

Videoausg.

Bei der **Videoausg.**-Einstellung können Sie die Videoausgabe nach dem Typ Ihres Fernsehgerätes anpassen. Verwenden Sie die **Auf/Ab**-Navigationstaste, um eine Option auszuwählen. Es stehen Ihnen zwei Optionen zur Verfügung:

- NTSC (Standardeinstellung)
- PAL

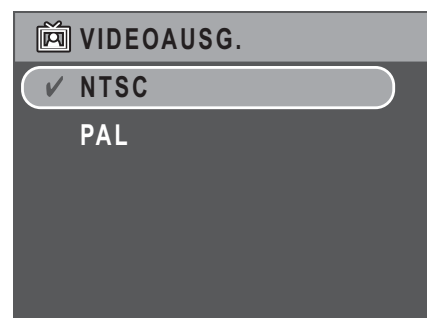

USB-Modus

Bei der **USB-Modus**-Einstellung können Sie die Methode der Übertragung zwischen der Kamera und Ihrem PC anpassen. Es stehen Ihnen zwei Optionen zur Verfügung:

- PTP (PictBridge Print): Wenn Sie die Kamera über ein USB-Kabel mit einem Drucker, der Pictbridge unterstützt, verbinden, dann können Sie direkt die in der Kamera gespeicherten Bilder ausdrucken. Siehe "PictBridge Print (PTP)" auf Seite 41 für Details zur PTP-Funktion.
- MSDC (Standardeinstellung): Die Kamera verhält sich wie ein Massenspeichergerät und erlaubt nur die Übertragung von Dateien zwischen der Kamera und dem PC.

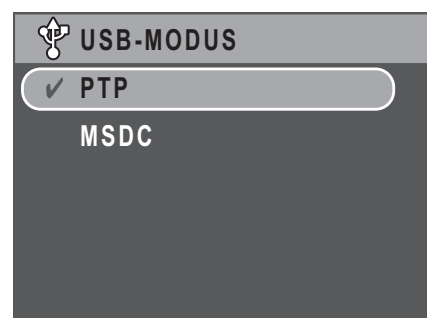

Datumsstempel

Bei der **Datumsstempel**-Einstellung können Sie das Format, in dem das Datum auf jedem Foto oder Videoclip angezeigt wird, festlegen. Sie können auch diese Funktion deaktivieren. Durch Aktivieren der Datumsstempelfunktion kann das Anordnen der Dateien erleichtert werden. Das Datum wird auf dem aufgenommenen Foto angezeigt. Verwenden Sie die **Auf/Ab**-Navigationstaste, um eine Option auszuwählen. Es stehen Ihnen vier Optionen zur Verfügung:

- Aus (Standardeinstellung)
- JJJJ MM TT: Jahr-Monat-Tag-Format
- MM TT JJJJ: Monat-Tag-Jahr-Format
- TT MM JJJJ: Tag-Monat-Jahr-Format

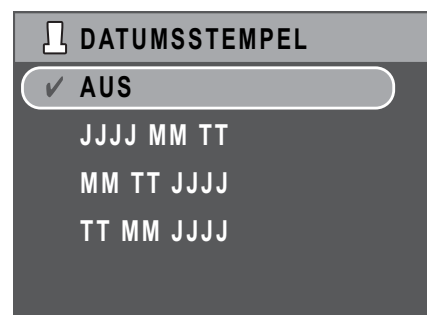

Datum & Uhrzeit

Bei der **Datum & Uhrzeit**-Einstellung können Sie das Datum und die Uhrzeit Ihrer Kamera einstellen bzw. ändern. So stellen Sie das Datum und die Uhrzeit ein:

- Verwenden Sie die **Links/Rechts** - Navigationstaste, um zu dem **Jahr**-Feld zu gelangen.
- Verwenden Sie die **Auf/Ab**-Navigationstaste, um den **Jahr**-Wert zu ändern.
- Wählen Sie auf die selbe Weise die Felder **Monat**, **Tag**, **Stunde** und **Minute** und ändern die Werte entsprechend.

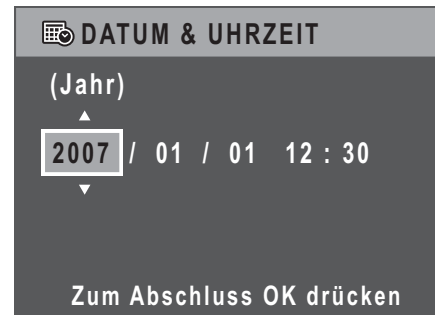

Sprache

Die **Sprache**-Einstellung erlaubt Ihnen zu bestimmen, in welcher Sprache das OSD-Menü angezeigt werden soll. Wählen Sie die bevorzugte Sprache aus der Liste aus. Verwenden Sie die **Auf/Ab**-Navigationstaste, um eine Option auszuwählen.

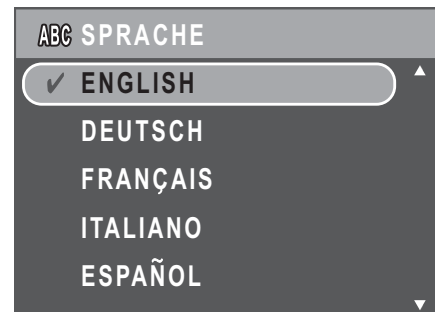

Bildspeicher

Die **Bildspeicher**-Einstellung erlaubt Ihnen festzulegen, wo Fotos und Videoclips gespeichert werden sollen. Die Kamera ist mit einem 16 MB Flash-Speicher ausgestattet. Dennoch können Sie eine SD/MMC-Speicherkarte einstecken. (Siehe "Einstecken einer SD/MMC-Speicherkarte" auf Seite 14 für Details.) Es stehen Ihnen zwei Optionen zur Verfügung:

- Auto (Standardeinstellung): Diese Option lässt die Kamera automatisch das Speichermedium auswählen. Wenn sich eine SD/MMC-Karte in der Kamera befindet, werden alle Fotos und Videoclips auf die Karte gespeichert. Ist keine externe Karte vorhanden, dann werden alle Fotos und Videoclips auf den internen Speicher gespeichert.
- Int. Speicher: Alle Fotos und Videoclips werden auf den internen Speicher gespeichert.

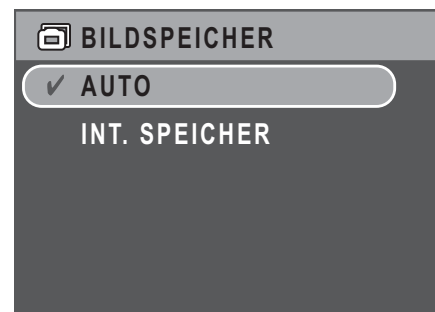

40 Kameraeinstellungen

Formatieren

Die **Formatieren**-Einstellung erlaubt Ihnen alle Daten in dem internen Speicher oder der SD/MMC-Karte zu löschen. Verwenden Sie die **Auf/Ab**-Navigationstaste, um eine Option auszuwählen. Es stehen Ihnen drei Optionen zur Verfügung:

- **SpeicherK.** (Standardeinstellung): Alle Daten auf der SD/MMC-Karte werden gelöscht.
- **Int. Speicher**: Alle Daten in dem internen Speicher werden gelöscht.
- **Beenden**: Die Formatierungsaktion wird abgebrochen.

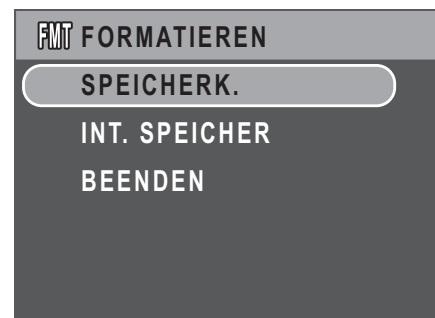

Rücksetzen

Die **Rücksetzen**-Einstellung erlaubt Ihnen die Kamera auf die Werkeinstellungen zurückzusetzen. Dies bedeutet, dass alle Änderungen, die Sie an der Kameraeinstellung vorgenommen haben, verworfen werden.

Nach dem Auswählen der **Rücksetzen**-Option wird eine Bestätigungsaufforderung angezeigt. Wählen Sie **Ja**, um die Kamera zurückzusetzen. Oder wählen Sie **Beenden** (Standardeinstellung), um den Vorgang abzubrechen.

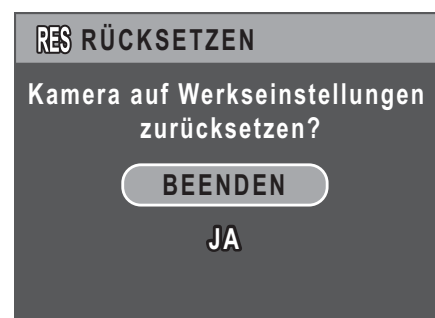

Sprachnotiz

Die **Sprachnotiz**-Funktion erlaubt Ihnen eine Sprachnotiz nach dem Aufnehmen eines Fotos aufzuzeichnen. Wählen Sie **Ein**, um die Sprachnotiz-Funktion zu aktivieren. Oder wählen Sie **Aus**, um diese Funktion zu deaktivieren.

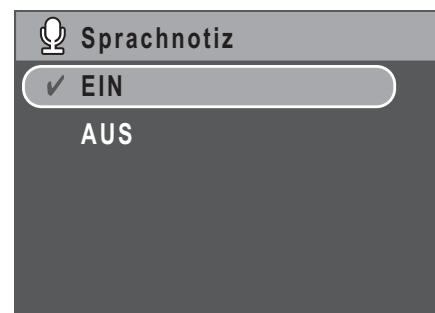

PictBridge Print (PTP)

Die **PTP**-Funktion erlaubt Ihnen direkt die mit der Kamera aufgenommenen Bilder auszudrucken, ohne die Kamera mit einem PC zu verbinden.

Wenn die Kamera nicht mit einem PTP-kompatiblen Drucker verbunden ist, dann wird eine Fehlermeldung auf dem LCD-Bildschirm angezeigt. Siehe "USB-Modus" auf Seite 38 für Details zur Aktivierung der PTP-Funktion. Wenn der USB-Modus nicht auf "PTP" eingestellt wurde, dann wird eine Fehlermeldung auf dem LCD-Bildschirm angezeigt.



Wenn ein PTP-kompatibler Drucker mit der Kamera verbunden wird, wird das **Druckerverbindung...** - Bild auf dem LCD-Bildschirm angezeigt. Das Drucken-Menü wird automatisch geöffnet.



Verwenden Sie die **Auf/Ab**-Navigationstaste, um eine Option zu markieren. Drücken Sie die **OK**-Taste zur Bestätigung.

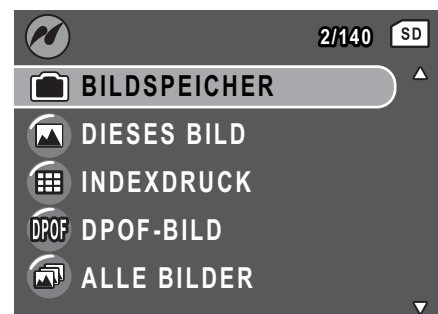

Bildspeicher

Siehe "Bildspeicher" auf Seite 39 für Details.

42 Kameraeinstellungen

Dieses Bild

Wählen Sie diese Option, um das ausgewählte Bild mit der aktuellen Einstellung zu drucken.

1. Verwenden Sie die **Auf/Ab**-Navigationstaste, um die Option **Dieses Bild** zu markieren. Drücken Sie die **OK**-Taste zur Bestätigung. Verwenden Sie die **Links/Rechts**-Navigationstaste, um die vorherige/nächste Datei auszuwählen.



2. Verwenden Sie die **Auf/Ab**-Navigationstaste, um die Kopienanzahl einzustellen.



3. Verwenden Sie noch einmal die **Auf/Ab**-Navigationstaste, um die Papiergröße einzustellen.

- Standardgröße
- 4" x 6"
- Letter
- A4

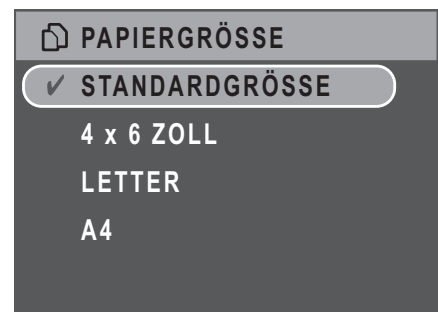

4. Verwenden Sie die **Auf/Ab**-Navigationstaste, um die Aktion fortzusetzen oder abbrechen.



Indexdruck

Verwenden Sie diese Funktion, um alle Bilder im Indexformat zu drucken.

1. Verwenden Sie die **Auf/Ab**-Navigationstaste, um die Papiergröße einzustellen.
 - Standardgröße
 - Letter
 - A4

2. Verwenden Sie die **Auf/Ab**-Navigationstaste, um die Kopienanzahl einzustellen. Nach dem Einstellen der Kopienanzahl verwenden Sie bitte noch einmal die **Auf/Ab**-Navigationstaste, um die Aktion fortzusetzen oder abbrechen.

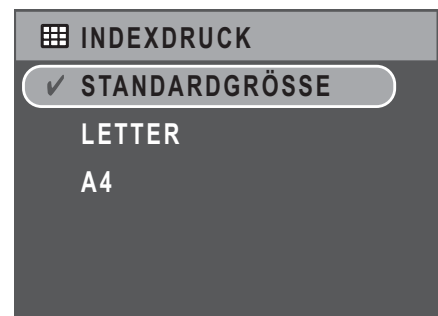

DPOF-Bild

Siehe "DPOF" auf Seite 31 für Details.

44 Kameraeinstellungen

Alle Bilder

Wählen Sie diese Option, um alle im Speicher abgelegten Bilder zu drucken.

1. Verwenden Sie die **Auf/Ab**-Navigationstaste, um die Option **Alle Bilder** zu markieren. Drücken Sie die **OK**-Taste zur Bestätigung.



2. Verwenden Sie die **Auf/Ab**-Navigationstaste, um die Kopienanzahl einzustellen.



3. Verwenden Sie die **Auf/Ab**-Navigationstaste, um die Papiergröße einzustellen.

- Standardgröße
- 4 x 6 ZOLL
- Letter
- A4

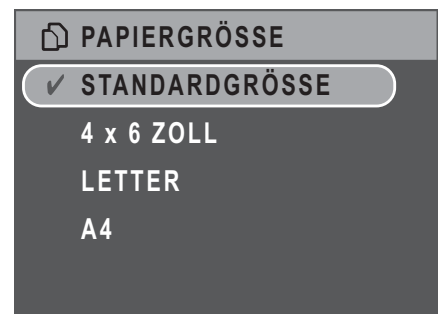

4. Verwenden Sie die **Auf/Ab**-Navigationstaste, um die Aktion fortzusetzen oder abubrechen.



Technische Daten

Allgemein	Auflösung/ Bildsensortyp	7M Pixel / 1/2,5" CCD
	LCD	2,4" TFT, 110,000 Pixel
	Abmessungen	92,9(B)x60,4(H)x22,2(T)mm
	Externes Gehäuse	Plastischgehäuse
Optik	Blende	Weit: F2,8 Tele: F4,9
	Optisches Zoomen	Bis zu 3x
	Digitalzoom	Bis zu 5x
	Brennweite	Weit (W): 35mm, Tele (T): 106mm
	Fokusmodus	Normal: 50cm bis unendlich Makro: 10cm ~ 50cm
	Verschlussgeschwindigkeit	8 ~ 1/1500 Sek.
	Bildsucher	Kein
	Sichtfeld	99% über LCD
Kamerafunktionen	Autom. Abschaltung/ Zeitüberschreitung	Ja
	ISO-Äquivalent	Auto, ISO80/100/200/400/800
	Interner Speicher	16MB intern. SD/MMC- Kartensteckplatz vorhanden
	Blitzmodi	Autom., Immer, Aus
	Aufnahmemodus	Video, Auto, P-Modus, Porträt, Nachtporträt, Landschaft, Makro, vorab eingestellte Szenen
	Stativanschluss	1/4" Standard
	Vorab eingestellte Szenen	Porträt, Nachtportrait, Landschaft, Sport, Nachtlandschaft, Gegenlicht, Museum, Schnee, Sonnenuntergang, Feuerwerk, Party, Strand, Kopieren.

46 Technische Daten

Bildauflösung	Bilddateiformate	Standbild: JPEG (Exif2.2)
	Bildqualitätsmodus	Standbild: 3072x2304, 2576x1932, 2048x1536, 1600x1200, 640x480 Videomodus: 640x480@30fps, 320x240@30fps
	Qualitätsstufen	Superfein, Fein, Normal
Aufnahmefunktionen	DPOF	Version 1.1
	Schutz aufheben	Ja
	Belichtungskorrektur	+/-2,0 EV mit 0,3 EV pro Schritt einstellbar
	Schärfe	Hoch, Normal, Niedrig
	Farbe	Schwarzweiß, Sepia, Lebhaft, Farbe
	Messung	Durchschnittlich, Matrix, Spot
	Fokus	Multi-Bereich Ein-Bereich: Mitte, Gewählter Bereich
	Blitzreichweite	2,5m weit
	Objektivgewinde	Kein
	Blendenpriorität	Nein
	Verschlusspriorität	Nein
	Fotoaufnahmemodus	Einzelmodus, Burst-Modus, Multi-Burst (VGA mit 16 Bildern)
	Schnelles Löschen	Ja
	Schnellansicht	Ja
	Schnellwiedergabe	Nein
	Selbstausröser	2 oder 10 Sekunden
	Vergrößerung bei der Wiedergabe	Bis zu 6X (10 Schritte)
	Weißabgleich	Auto, Sonnig, Glühlampen, Neonlicht, Bewölkt

Video	Videoausgabe	PAL, NTSC
	Streaming zur SD/MMC	Ja
	Lautsprecher	Ja, Mono
	Videodateiformate	AVI
	Videolänge	Unbegrenzt, solange es freien Speicherplatz auf der SD/MMC-Karte gibt
	Mikrofon	Ja, Mono
Stromversorgung	Batterie	2 AA-NiMH-Akkus/sonstige Akkus/Alkali-Batterien
	Lebensdauer (Alkali)	CIPA 100 bilder
Fähigkeit	Kameraschnittstelle	USB 2,0 Full-Speed
	Hostplattform	Windows 98/98SE/2000/XP
Standards	Betriebstemperatur	0°C ~ 40°C
	Sprache	Englisch, Deutsch, Französisch, Italienisch, Spanisch, Russisch, Portugiesisch, Chinesisch vereinfacht, Chinesisch traditionell, Türkisch, Koreanische, Thailändische

Fehlerbehebung

Problem	Aktion
Die Kamera lässt sich nicht einschalten.	<ul style="list-style-type: none"> • Die Batterien haben wahrscheinlich keinen Strom mehr. Wechseln Sie die Batterien aus bzw. laden Sie die Akkus. • Die Batterien wurden falsch eingelegt. Legen Sie die Batterien neu ein, und achten Sie dabei auf die richtige Polung.
Die Kamera wird automatisch ausgeschaltet.	Drücken Sie eine beliebige Taste, um die Kamera einzuschalten.
Der LCD-Bildschirm wird automatisch ausgeschaltet.	Drücken Sie eine beliebige Taste, um den LCD-Bildschirm einzuschalten.
Ein "Leere Batterie"-Symbol erscheint auf dem LCD-Bildschirm und die Kamera wird ausgeschaltet.	Die Batterien haben keinen Strom mehr. Wechseln Sie die Batterien aus.
Die Meldung "Karte muss format. werden" erscheint auf dem LCD-Bildschirm.	Das Format der Speicherkarte wird nicht erkannt. Formatieren Sie die Speicherkarte neu.
Die Meldung "Karte voll" erscheint auf dem LCD-Bildschirm.	Die Speicherkarte ist voll belegt. Ersetzen Sie die Speicherkarte durch eine neue, oder entfernen Sie unerwünschte Bilder von der betroffenen Karte.
Die Karte ist gesperrt.	Die Karte ist durch einen Schreibschutzmechanismus gesperrt. Schieben Sie den Schalter in die Entsperrposition.
Zu wenig Speicherplatz für den angeforderten Vorgang	Es gibt zu wenig freien Speicherplatz in dem Speicher, um ein Bild zu drehen. Löschen Sie ungewünschte Bilder.
Es erscheint kein Bild auf dem Bildschirm des Fernsehgerätes.	Es wurde ein falsches TV-Ausgabeformat gewählt. Wählen Sie entsprechend Ihrem TV-System das richtige TV-Ausgabeformat.
Zu wenig Speicherplatz auf der Karte	Löschen Sie ungewünschte Bilder.