

## Aton CL109/CLT109

Bedienungsanleitung  
Mode d'emploi  
Istruzioni per l'uso



dt/fr/it 08.2008



# Kurzübersicht Mobilteil

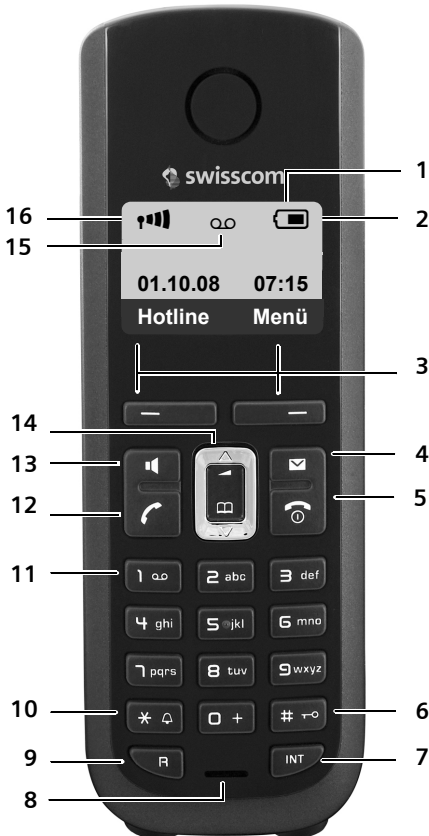

- 1 **Display** im Ruhezustand (Beispiel)
- 2 **Ladezustand der Akkus** ( → S. 13)
- 3 **Display-Tasten** ( → S. 19)
- 4 **Nachrichten-Taste** ( → S. 29)  
Zugriff auf die Anruf- und Nachrichtenlisten;  
Blinkt: neue Nachricht oder neuer Anruf
- 5 **Auflegen-, Ein-/Aus-Taste**  
Gespräch beenden, Funktion abbrechen, eine Menüebene zurück (kurz drücken), zurück in Ruhezustand (lang drücken), Mobilteil ein-/ausschalten (im Ruhezustand lang drücken)
- 6 **Raute-Taste**  
Tastensperre ein/aus (im Ruhezustand lang drücken), Wechsel zwischen Groß-, Klein- und Ziffernschreibung
- 7 **Intern-Taste**  
intern anrufen ( → S. 45)
- 8 **Mikrofon**
- 9 **R-Taste** ( → S. 51)  
- Rückfrage (Flash)  
- Wahlpause eingeben (lang drücken)
- 10 **Stern-Taste**  
Klingeltöne ein/aus (lang drücken)
- 11 **Taste 1** ( → S. 41)  
Anrufbeantworter (nur Aton CLT109)/  
Netz-Anrufbeantworter anwählen (lang drücken)
- 12 **Abheben-Taste**  
Gespräch annehmen, Wahlwiederholungsliste öffnen (kurz drücken), Wählen einleiten (lang drücken)  
Beim Schreiben einer SMS: SMS senden
- 13 **Freisprech-Taste**  
Umschalten zwischen Hörer- und Freisprechbetrieb;  
Leuchtet: Freisprechen eingeschaltet;  
Blinkt: ankommender Ruf
- 14 **Steuer-Taste** ( → S. 19)
- 15 **Anrufbeantworter-Symbol**  
(nur Aton CLT109)  
Anrufbeantworter eingeschaltet;  
Blinkt: Anrufbeantworter nimmt Nachricht auf oder wird von anderem internen Teilnehmer bedient
- 16 **Empfangsstärke** ( → S. 13)

## Kurzübersicht Basis

Über die Tasten an der Basis können Sie Mobilteile an der Basis anmelden, Mobilteile suchen („Paging“), → S. 44 und den integrierten Anrufbeantworter bedienen (nur Aton CLT109).

### Basis Aton CLT109

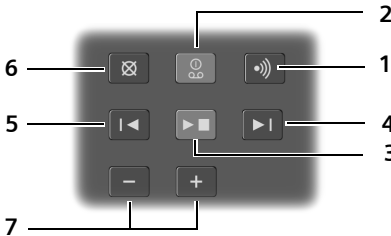

- 1 **Anmelde-/Paging-Taste:**  
**Kurz** drücken: Mobilteile suchen („Paging“) → S. 44.  
**Lang** drücken: Mobilteile und DECT-Geräte anmelden → S. 44.
- 2 **Ein-/Aus-Taste:** Anrufbeantworter ein-/aus-schalten.  
**LED leuchtet:** Der Anrufbeantworter ist eingeschaltet.  
**LED blinkt:** Der Anrufbeantworter nimmt eine Nachricht auf.

#### Während der Nachrichten-Wiedergabe:

- 3 **Wiedergabe-/Stopp-Taste:**  
Neue Nachrichten vom Anrufbeantworter wiedergeben bzw. die Wiedergabe abbrechen (**kurz** drücken).  
Neue und alte Nachrichten wiedergeben (**lang** drücken).

**LED blinkt:** Es ist mindestens eine neue Nachricht vorhanden.

**LED flackert:** Der Speicher ist voll.

- 4 Zur nächsten (1 x drücken) bzw. übernächsten (2 x drücken) Nachricht springen.
- 5 Zum Anfang der Nachricht (1 x drücken) bzw. zur vorherigen Nachricht (2 x drücken) springen.
- 6 Aktuelle Nachricht löschen.
- 7 Lautstärke während der Nachrichten-Wiedergabe ändern: = leiser; = lauter. Während ein externer Anruf signalisiert wird: Klingelton-Lautstärke ändern.

#### Bitte beachten Sie:

- ◆ Wird der Anrufbeantworter von einem Mobilteil aus bedient oder nimmt er eine Nachricht auf, kann er nicht über die Basis bedient werden.
- ◆ Blinkt die LED, obwohl der Anrufbeantworter ausgeschaltet ist, befindet sich noch mindestens eine neue, noch nicht angehörte Nachricht auf dem Anrufbeantworter.

### Basis Aton CL109



#### Anmelde-/Paging-Taste:

- **Kurz** drücken: Mobilteile suchen („Paging“) → S. 44.
- **Lang** drücken: Mobilteile und DECT-Geräte anmelden → S. 44.

# Inhaltsverzeichnis

<b>Kurzübersicht Mobilteil</b> .....	<b>1</b>
<b>Kurzübersicht Basis</b> .....	<b>2</b>
<b>Sicherheitshinweise</b> .....	<b>6</b>
<b>Umweltvorteile des Aton CL109/CLT109</b> .....	<b>8</b>
<b>Erste Schritte</b> .....	<b>9</b>
Verpackungsinhalt überprüfen .....	9
Basis und Ladeschale (falls im Lieferumfang) aufstellen .....	10
Basis anschließen .....	11
Ladeschale (falls im Lieferumfang) anschließen .....	11
Mobilteil in Betrieb nehmen .....	12
Was möchten Sie als nächstes tun? .....	18
<b>Telefon bedienen</b> .....	<b>19</b>
Steuer-Taste .....	19
Display-Tasten .....	19
Tasten des Tastenfeldes .....	20
„Swisscom Hotline“ .....	20
Korrektur von Falscheingaben .....	20
Menü-Führung .....	20
Mobilteil aus-/einschalten .....	21
Tastensperre ein-/ausschalten .....	21
Darstellung der Bedienschritte in der Bedienungsanleitung .....	22
<b>Menü-Übersicht</b> .....	<b>23</b>
<b>Telefonieren</b> .....	<b>25</b>
Extern anrufen .....	25
Gespräch beenden .....	25
Anruf annehmen .....	25
Rufnummernübermittlung .....	25
Freisprechen .....	26
Stummschalten .....	26
<b>Telefonbuch und Listen nutzen</b> .....	<b>27</b>
Telefonbuch .....	27
Wahlwiederholungsliste .....	29
Listen mit Nachrichten-Taste aufrufen .....	29
<b>Kostenbewusst telefonieren</b> .....	<b>31</b>
Gesprächsdauer anzeigen .....	31

<b>SMS (Textmeldungen)</b> .....	<b>32</b>
SMS schreiben/senden .....	32
SMS empfangen .....	33
SMS-Zentrum einstellen .....	35
SMS an Telefonanlagen .....	35
SMS-Funktion ein-/ausschalten .....	35
SMS-Fehlerbehebung .....	36
<b>Anrufbeantworter der Basis Aton CLT109 bedienen</b> .....	<b>37</b>
Bedienung über das Mobilteil .....	37
Mithören ein-/ausschalten .....	39
Anrufbeantworter einstellen .....	39
Schnellwahl mit Taste 1 auf den Anrufbeantworter zurücksetzen .....	39
Bedienung von unterwegs (Fernbedienung) .....	40
<b>Netz-Anrufbeantworter nutzen (Combox)</b> .....	<b>41</b>
Schnellwahl für Netz-Anrufbeantworter festlegen .....	41
Meldung des Netz-Anrufbeantworters ansehen .....	41
<b>Minimale Strahlung (Ecomode Plus)</b> .....	<b>42</b>
<b>Reichweitenreduktion (im Menü "Ecomode")</b> .....	<b>42</b>
<b>Wecker einstellen</b> .....	<b>43</b>
<b>Mehrere Mobilteile nutzen</b> .....	<b>44</b>
Mobilteile anmelden .....	44
Mobilteile abmelden .....	44
Mobilteil suchen („Paging“) .....	44
Intern anrufen .....	45
Zu externem Gespräch zuschalten (Konferenz) .....	45
<b>Mobilteil einstellen</b> .....	<b>46</b>
Datum und Uhrzeit ändern .....	46
Display-Sprache ändern .....	46
Display einstellen .....	46
Automatische Rufannahme ein-/ausschalten .....	46
Freisprech-/Hörerlautstärke ändern .....	46
Klingeltöne ändern .....	47
Unterdrücken des ersten Klingeltons aus-/einschalten .....	47
Hinweistöne .....	48
Mobilteil in den Lieferzustand zurücksetzen .....	48
<b>Basis einstellen</b> .....	<b>49</b>
Vor unberechtigtem Zugriff schützen .....	49
Klingeltöne ändern (nur Aton CLT109) .....	49
Repeater-Unterstützung .....	49
Basis in Lieferzustand zurücksetzen .....	50

<b>Telefon an Telefonanlage anschließen</b> .....	<b>51</b>
Wahlverfahren und Flash-Zeit .....	51
Pausenzeiten einstellen .....	51
<b>Garantie/Wartung/Reparatur/Zulassung</b> .....	<b>52</b>
Reparatur/Wartung .....	52
<b>Störung und Selbsthilfe bei der Fehlersuche</b> .....	<b>53</b>
Zulassung .....	54
<b>Anhang</b> .....	<b>54</b>
Pflege .....	54
Kontakt mit Flüssigkeit .....	54
Technische Daten .....	55
Text schreiben und bearbeiten .....	56
<b>Zubehör</b> .....	<b>57</b>
<b>Wandmontage der Basis</b> .....	<b>59</b>
<b>Wandmontage der Ladeschale</b> .....	<b>59</b>
<b>Stichwortverzeichnis</b> .....	<b>60</b>

# Sicherheitshinweise

## Achtung

Lesen Sie vor Gebrauch die Sicherheitshinweise und die Bedienungsanleitung. Klären Sie Ihre Kinder über deren Inhalt und über die Gefahren bei der Benutzung des Telefons auf.



Verwenden Sie nur das mitgelieferte Steckernetzgerät, wie auf der Unterseite der Basis bzw. der Ladeschale angegeben.



Legen Sie nur die **empfohlenen, aufladbaren Akkus** (→ S. 55) ein, d. h. keinen anderen Akkutyp und keine nicht wieder aufladbaren Batterien, da erhebliche Gesundheits- und Personenschäden nicht auszuschließen sind.



Medizinische Geräte können in ihrer Funktion beeinflusst werden. Beachten Sie die technischen Bedingungen des jeweiligen Umfeldes, z. B. Arztpraxis.



Halten Sie das Mobilteil nicht mit der Geräterückseite an das Ohr, wenn es klingelt bzw. wenn Sie die Freisprechfunktion eingeschaltet haben. Sie können sich sonst schwerwiegende, dauerhafte Gehörschäden zuziehen.

Das Mobilteil kann in Hörgeräten einen unangenehmen Brummtönen verursachen.



Stellen Sie die Basis und die Ladeschale nicht in Bädern oder Duschräumen auf. Basis und Ladeschale sind nicht spritzwassergeschützt (→ S. 55).



Nutzen Sie das Telefon nicht in explosionsgefährdeten Umgebungen, z. B. Lackierereien.



Geben Sie Ihr Telefon nur mit der Bedienungsanleitung an Dritte weiter.



Bitte nehmen Sie defekte Basisstationen außer Betrieb oder lassen diese vom Service reparieren, da diese ggf. andere Funkdienste stören könnten.



### Hinweis zur Entsorgung

Akkus gehören nicht in den Hausmüll. Beachten Sie hierzu die örtlichen Abfallbeseitigungsbestimmungen, die Sie bei Ihrer Kommune oder bei Ihrem Fachhändler, bei dem Sie das Produkt erworben haben, erfragen können.

Dieses Produkt darf am Ende seiner Lebensdauer nicht über den normalen Haushaltsabfall entsorgt werden, sondern muss einer Verkaufsstelle oder an einem Sammelpunkt für das Recycling von elektrischen und elektronischen Geräten abgegeben werden gemäss Verordnung über die Rückgabe, Rücknahme und Entsorgung elektrischer und elektronischer Geräte (VREG).

Die Werkstoffe sind gemäss ihrer Kennzeichnung wiederverwertbar. Mit der Wiederverwendung, der stofflichen Verwertung oder anderen Formen der Verwertung von Altgeräten leisten Sie einen wichtigen Beitrag zum Schutze der Umwelt.

### Hinweise

- ◆ Nicht alle in dieser Bedienungsanleitung beschriebenen Funktionen sind in allen Ländern verfügbar. CLIP (Rufnummernanzeige), SMS (Short Message Services): die Funktionen sind abhängig vom Netzanbieter.
- ◆ Texteingabehilfe „EATONI“: diese wird bei diesem Gerät nicht unterstützt.



## Umweltvorteile des Aton CL109/CLT109

---

Das Aton CL109/CLT109 verfügt über einen tiefen Energieverbrauch und reduziert die Strahlung.

### Reduzierter Stromverbrauch

Durch die Verwendung eines stromsparenden Steckernetzteils verbraucht Ihr Telefon 60% weniger Strom wie Standard-Geräte. Der Stromverbrauch im Standby ist ca. 1.3 Watt.

### Minimale Strahlung

Das Aton CL109/CLT109 mit dem voreingestellten **Ecomode Plus** schaltet im Ruhezustand die Strahlung vollständig aus. Während eines Gesprächs, reduziert das Mobilteil die Sendeleistung in Abhängigkeit von der Entfernung zur Basis.

Darüber hinaus haben Sie die Möglichkeit, die Funkleistung Ihres Aton CL109/CLT109 während eines Gesprächs noch weiter zu verringern indem Sie die Reichweite reduzieren.

Detaillierte Informationen → S. 42.

# Erste Schritte

## Verpackungsinhalt überprüfen

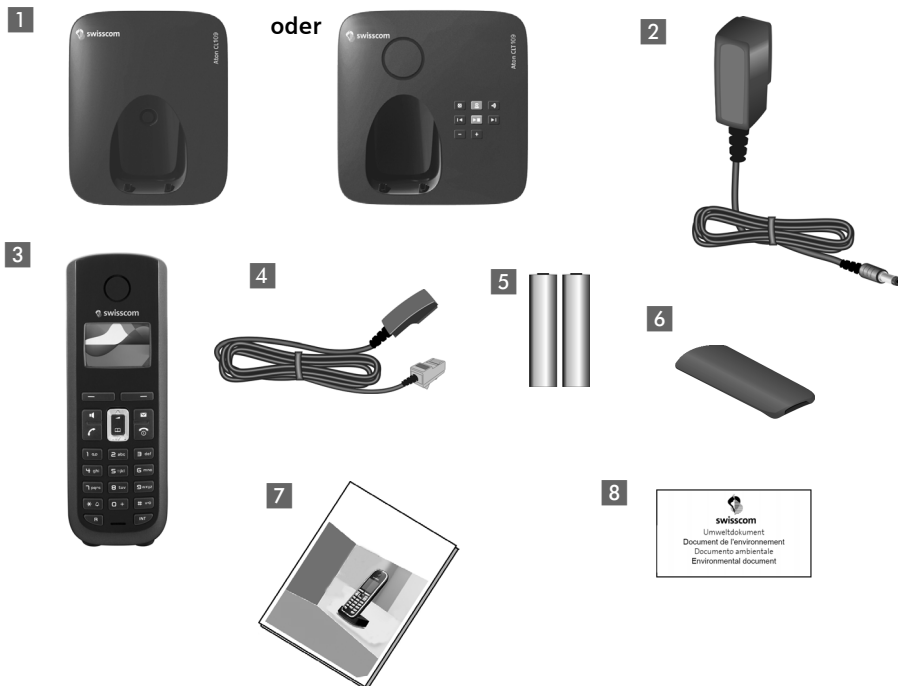

- 1 eine Basis Aton CL109/CLT109,
- 2 ein Steckernetzgerät,
- 3 ein Mobilteil,
- 4 ein Telefonkabel,
- 5 zwei Akkus,
- 6 ein Akkudeckel,
- 7 eine Bedienungsanleitung,
- 8 .Umwelt-Karte (Swisscom).

Haben Sie eine **Variante mit mehreren Mobilteilen** gekauft, dann liegen für jedes zusätzliche Mobilteil zwei Akkus, ein Akkudeckel und eine Ladeschale **9** mit Steckernetzteil **10** in der Verpackung.

**9**



**10**

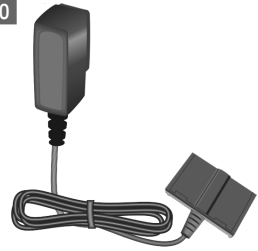

## Basis und Ladeschale (falls im Lieferumfang) aufstellen

Basis und Ladeschale sind für den Betrieb in geschlossenen, trockenen Räumen mit einem Temperaturbereich von +5 °C bis +45 °C ausgelegt.

- ▶ Stellen Sie Basis und Ladeschalen an einer zentralen Stelle der Wohnung oder des Hauses auf einer ebenen, rutschfesten Unterlage auf.

### Hinweise

Achten Sie auf die Reichweite der Basis. Diese beträgt im freien Gelände bis zu 250 m, in Gebäuden bis zu 40 m. Die Reichweite verringert sich bei eingeschaltetem Ecomode ( → S. 42).

Normalerweise hinterlassen die Gerätefüße keine Spuren an der Aufstellfläche. Angesichts der Vielfalt der bei Möbeln verwendeten Lacke und Polituren kann es jedoch nicht ausgeschlossen werden, dass beim Kontakt Spuren auf der Abstellfläche verursacht werden.

Wie Sie Basis und Ladeschale an die Wand montieren können, finden Sie auf → S. 59.

### Bitte beachten Sie:

- ◆ Setzen Sie das Telefon nie den Einflüssen von Wärmequellen, von direkter Sonneneinstrahlung und von anderen elektrischen Geräten aus.
- ◆ Schützen Sie Ihr Telefon vor Nässe, Staub, aggressiven Flüssigkeiten und Dämpfen.

## Basis anschließen

- ▶ **Zuerst** das Steckernetzgerät **1** anschließen.
- ▶ **Danach** den Telefonstecker **2** anschließen und die Kabel in die Kabelkanäle legen.

### Bitte beachten Sie:

- ◆ Das Steckernetzgerät muss **immer eingesteckt** sein, weil das Telefon ohne Netzanschluss nicht funktioniert.
- ◆ Verwenden Sie nur das **mitgelieferte** Steckernetzgerät und Telefonkabel. Die Steckerbelegung von Telefonkabeln kann unterschiedlich sein (Steckerbelegung → S. 56).



## Ladeschale (falls im Lieferumfang) anschließen

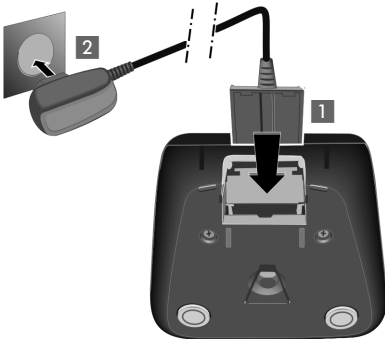

- ▶ Flachstecker des Steckernetzteiltes anschließen **1**.
- ▶ Steckernetzteil in die Steckdose stecken **2**.

Falls Sie den Stecker von der Ladeschale wieder abziehen müssen, Entriegelungsknopf **1** drücken und Stecker abziehen **2**.

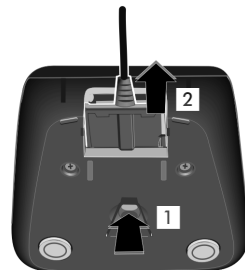

## Mobilteil in Betrieb nehmen

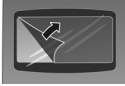

Das Display ist durch eine Folie geschützt. **Bitte Schutzfolie abziehen!**

## Akkus einlegen und Akkudeckel schließen

### Achtung

Nur die aufladbaren Akkus (→ S. 55) verwenden, d.h. auf keinen Fall herkömmliche (nicht wieder aufladbare) Batterien, da erhebliche Gesundheits- und Sachschäden nicht auszuschließen sind. Es könnte z.B. der Mantel der Batterien oder der Akkus zerstört werden oder die Akkus könnten explodieren. Außerdem könnten Funktionsstörungen oder Beschädigungen des Gerätes auftreten.

- ▶ Akkus richtig gepolt einsetzen.  
Die Polung ist im bzw. am Akkufach gekennzeichnet.

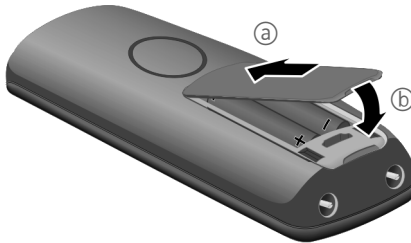

- ▶ Akkudeckel zuerst oben einsetzen (a).
- ▶ Danach Deckel zudrücken (b), bis er einrastet.

Falls Sie den Akkudeckel wieder öffnen müssen, um z. B. die Akkus zu wechseln, greifen Sie in die Mulde am Gehäuse und ziehen den Akkudeckel nach oben.



## Mobilteil in die Basis legen und anmelden



Bevor Sie das Telefon benutzen können, müssen Sie das Mobilteil an der Basis anmelden.

- ▶ Legen Sie das Mobilteil mit dem **Display nach oben** in die Basis.

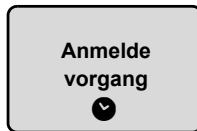

Das Mobilteil meldet sich automatisch an. Die Anmeldung kann **bis zu 5 Minuten** dauern.

**Nehmen Sie das Mobilteil während dieser Zeit nicht aus der Basis.**

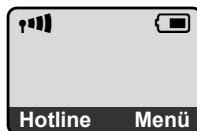

Nach erfolgreicher Anmeldung wird angezeigt:

- ◆ die Empfangsstärke des Funkkontaktes zwischen Basis und Mobilteil:
  - gut beim eingeschalteten Ecomode Plus (Auslieferungszustand): 📶
  - gut bis gering: 📶 📶 📶 📶
  - kein Empfang: 📶 blinkt
- ◆ der Ladezustand der Akkus:
  - 📶 📶 📶 📶 (leer bis voll)
  - 📶 blinkt: Akku fast leer
  - 📶 📶 📶 blinkt: Ladevorgang

Haben Sie eine **Variante mit mehreren Mobilteilen** gekauft, dann wiederholen Sie den Anmeldevorgang für jedes Mobilteil. Die Mobilteile erhalten die jeweils niedrigste freie interne Nummer (1–4). Ist mehr als ein Mobilteil an der Basis angemeldet, wird die interne Nummer im Display angezeigt, z. B. **INT 2**. Sind die internen Nummern 1–4 bereits an andere Geräte vergeben, wird die Nummer 4 überschrieben.

### Hinweise

- ◆ Jeder Tastendruck unterbricht die automatische Anmeldung.
- ◆ Sollte die automatische Anmeldung nicht funktionieren, melden Sie das Mobilteil manuell an (→ S. 44).

Lassen Sie Mobilteil zum Laden der Akkus in der Basis stehen.

### Hinweis

Das Mobilteil darf nur in die dafür vorgesehene Basis bzw. Ladeschale gelegt werden.

Bei Fragen und Problemen → S. 53.

### Erstes Laden und Entladen der Akkus

Eine korrekte Anzeige des Ladezustands ist nur möglich, wenn die Akkus zunächst vollständig geladen **und** entladen werden.



- ▶ Dazu das Mobilteil **zehn** Stunden in die Basis bzw. Ladeschale legen.



- ▶ Dann das Mobilteil aus der Basis bzw. Ladeschale nehmen und es erst wieder hineinlegen, wenn die Akkus vollständig entladen sind.

#### Hinweis

- ◆ Nach dem ersten Laden **und** Entladen können Sie Ihr Mobilteil nach jedem Gespräch in die Basis bzw. Ladeschale zurücklegen.
- ◆ Wiederholen Sie den Lade- und Entlade-Vorgang immer, wenn Sie die Akkus aus dem Mobilteil entfernen und wieder einlegen.
- ◆ Die Akkus können sich während des Aufladens erwärmen. Das ist ungefährlich.
- ◆ Die Ladekapazität der Akkus reduziert sich technisch bedingt nach einiger Zeit.

## Datum und Uhrzeit einstellen

Stellen Sie Datum und Uhrzeit ein, damit eingehenden Anrufen Datum und Uhrzeit korrekt zugeordnet werden und um den Wecker zu nutzen.

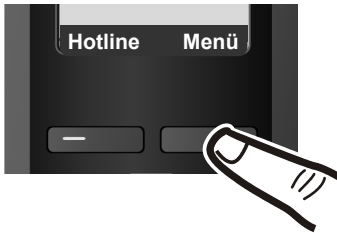

- ▶ Drücken Sie die Taste unter der Display-Anzeige **Menü**, um das Hauptmenü zu öffnen.



- ▶ Drücken Sie unten auf die Steuertaste ...



... bis im Display der Menüpunkt **Einstellungen** angezeigt wird.

- ▶ Drücken Sie die Taste unter der Display-Anzeige **OK**, um die Auswahl zu bestätigen.



Im Display wird der Menüpunkt **Datum/Uhrzeit** angezeigt.

- ▶ Drücken Sie die Taste unter der Display-Anzeige **OK**, um das Eingabefeld zu öffnen.

### Hinweis

Bei ankommenden Anrufen wird Datum/Uhrzeit vom Netz automatisch aktualisiert.



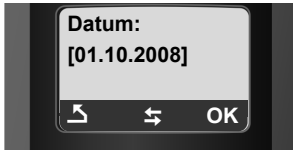

- ▶ Die aktive Zeile ist mit [...] markiert. Geben Sie Tag, Monat und Jahr 8-stellig über die Tastatur ein, z. B. [0+] [1] [00] [1] [00] [0+] [2] [00] [0+] [0+] [0] [00] für den 1.10.2008.



Wollen Sie eine Eingabe korrigieren, drücken Sie oben oder unten auf die Steuertaste, um zwischen den Feldern zu wechseln.

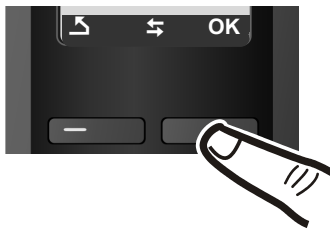

- ▶ Drücken Sie die Taste unter der Display-Anzeige **OK**, um die Eingabe zu bestätigen.



- ▶ Geben Sie Stunden und Minuten 4-stellig über die Tastatur ein, z. B. [0+] [7] [00] [1] [00] [5] [00] für 7:15 Uhr. Wechseln Sie ggf. mit der Steuertaste zwischen den Feldern.
- ▶ Drücken Sie die Taste unter der Display-Anzeige **OK**, um die Eingabe zu bestätigen.



Im Display wird **Gespeichert** angezeigt. Sie hören einen Bestätigungston.



- ▶ Drücken Sie lang auf die Auflegen-Taste , um zum Ruhezustand zurückzukehren.

## Display im Ruhezustand

Wenn das Telefon angemeldet und die Zeit eingestellt ist, hat das Ruhedisplay folgendes Aussehen (Beispiel). Ist der Anrufbeantworter eingeschaltet, wird in der Kopfzeile zusätzlich das Anrufbeantworter-Symbol  angezeigt.

Der Anrufbeantworter ist mit einer Standardansage eingeschaltet.

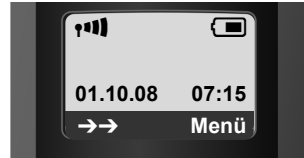

### Hinweis

Das Reichweitensymbol wird im Ruhezustand nur bei nicht aktiviertem Ecomode Plus (→ S. 42) angezeigt.

## Ihr Telefon ist jetzt einsatzbereit!

Treten beim Gebrauch Ihres Telefons Fragen auf, lesen Sie die Tipps zur Fehlerbehebung („Störung und Selbsthilfe bei der Fehlersuche“ → S. 53) oder wenden Sie sich an unseren Kundenservice (→ S. 52).

## Was möchten Sie als nächstes tun?

Nachdem Sie Ihr Telefon erfolgreich in Betrieb genommen haben, möchten Sie es bestimmt nach Ihren individuellen Bedürfnissen anpassen. Benutzen Sie folgenden Wegweiser, um die wichtigsten Themen schnell zu finden.

Wenn Sie noch nicht mit der Bedienung von menügeführten Geräten wie z. B. anderen Swisscom-Telefonen vertraut sind, lesen Sie zunächst den Abschnitt "Telefon bedienen" → S. 19.

<b>Informationen zu ...</b>	<b>... finden Sie hier.</b>
<b>Klingeltonmelodie und -lautstärke einstellen</b>	<b>S. 47</b>
<b>Hörerlautstärke einstellen</b>	<b>S. 46</b>
<b>Eigene Ansage für Anrufbeantworter aufsprechen</b>	<b>S. 37</b>
<b>Minimale Strahlung (Ecomode Plus) einstellen</b>	<b>S. 42</b>
<b>Telefon an einer Telefonanlage betreiben</b>	<b>S. 51</b>
<b>Vorhandene Mobilteile an Basis anmelden</b>	<b>S. 44</b>
<b>Telefonbucheinträge vorhandener Mobilteile an neue(s) übertragen</b>	<b>S. 28</b>

# Telefon bedienen

## Steuer-Taste

Im Folgenden ist die Seite der Steuer-Taste markiert, auf die Sie in der jeweiligen Bediensituation drücken müssen, z. B.  für „oben auf die Steuer-Taste drücken“.

Die Steuer-Taste hat verschiedene Funktionen:



### Im Ruhezustand des Mobilteils



Telefonbuch öffnen.



Menü zum Einstellen von Gesprächslautstärke (→ S. 46), Klingeltönen (→ S. 47) und Hinweistönen (→ S. 48) des Mobilteils aufrufen.

### Im Hauptmenü, in Untermenüs und Listen



Zeilenweise nach oben/unten blättern.

### In Eingabefeldern

Mit der Steuer-Taste bewegen Sie die Schreibmarke nach links oder rechts.

### Während eines externen Gesprächs



Telefonbuch öffnen.



Sprachlautstärke für Hörer- bzw. Freisprechmodus ändern.

## Display-Tasten

Die Funktionen der Display-Tasten wechseln je nach Bediensituation. Beispiel:

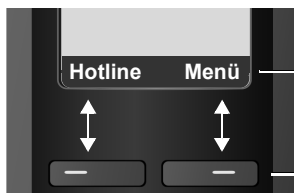

Aktuelle Funktionen der Display-Tasten werden in der untersten Displayzeile angezeigt.

Display-Tasten

Wichtige Display-Tasten sind:



Linke Display-Taste, solange sie nicht mit einer anderen Funktion belegt ist.



Ein situationsabhängiges Menü öffnen.



Auswahl bestätigen.



Lösch-Taste: Zeichenweise von rechts nach links löschen.



Eine Menü-Ebene zurückspringen bzw. Vorgang abbrechen.



Wahlwiederholungsliste öffnen.

## Tasten des Tastenfeldes

 /  /  usw.

Abgebildete Taste am Mobilteil drücken.



Ziffern oder Buchstaben eingeben.

## „Swisscom Hotline“

**Hotline** Displaytaste drücken.

Wählen Sie **Hotline**. Sie werden direkt mit dem Swisscom Contact Center verbunden.

Die Zugangsnummer 0800 800 800 ist vorprogrammiert und kann nicht geändert werden.

### Hinweis:

**Swisscom Contact Center 0800 800 800**

Unter dieser Gratisnummer beraten wir Sie gerne zu allen Fragen rund um die Telekommunikation: Festnetz, Mobile, Breitband DSL, Bluewin TV, Fragen zur Rechnung und vieles mehr.

## Korrektur von Falscheingaben

Falsche Zeichen im Text korrigieren Sie, indem Sie mit der Steuer-Taste zu der Fehleingabe navigieren. Sie können dann:

- ◆ mit  das Zeichen links von der Schreibmarke löschen,
- ◆ Zeichen links von der Schreibmarke einfügen,
- ◆ bei der Eingabe von Uhrzeit und Datum etc. Zeichen (blinkt) überschreiben.

## Menü-Führung

Die Funktionen Ihres Telefons werden Ihnen über ein Menü angeboten, das aus mehreren Ebenen besteht.

### Hauptmenü (erste Menü-Ebene)

- ▶ Drücken Sie **Menü** im Ruhezustand des Mobilteils, um das Hauptmenü zu öffnen.

Die Hauptmenü-Funktionen werden im Display als Liste mit Namen und Symbol angezeigt.

Auf eine Funktion zugreifen, d. h. das zugehörige Untermenü (nächste Menü-Ebene) öffnen:

- ▶ Mit der Steuer-Taste  zur Funktion navigieren. Drücken Sie auf die Display-Taste **OK**.

## Untermenüs

Die Funktionen der Untermenüs werden in Listenform angezeigt.

Auf eine Funktion zugreifen:

- ▶ Mit der Steuer-Taste  zur Funktion blättern und **OK** drücken.

Oder:

- ▶ Die zugehörige Ziffernkombination (→ S. 23) eingeben.

Wenn Sie die Auflegen-Taste  einmal **kurz** drücken, springen Sie in die vorherige Menü-Ebene zurück bzw. brechen den Vorgang ab.

## Zurück in den Ruhezustand

Von einer beliebigen Stelle im Menü kehren Sie wie folgt in den Ruhezustand zurück:

- ▶ Auflegen-Taste  **lang** drücken.

Oder:

- ▶ Keine Taste drücken: Nach 2 Min. wechselt das Display **automatisch** in den Ruhezustand.

Einstellungen, die Sie nicht durch Drücken der Display-Taste **OK** bestätigt haben, werden verworfen.

Ein Beispiel für das Display im Ruhezustand ist auf → S. 17 abgebildet.

## Mobilteil aus-/einschalten



Im Ruhezustand Auflegen-Taste **lang** drücken (Bestätigungston), um das Mobilteil auszuschalten.  
Zum Wiedereinschalten Auflegen-Taste erneut **lang** drücken.

## Tastensperre ein-/ausschalten

Die Tastensperre verhindert das ungewollte Bedienen des Telefons.



Raute-Taste **lang** drücken, um die Tastensperre aus- oder einzuschalten. Sie hören den Bestätigungston.

Ist die Tastensperre eingeschaltet, sehen Sie im Display das Symbol  und bei Tastendruck einen Hinweis.

Die Tastensperre schaltet sich automatisch aus, wenn Sie angerufen werden. Nach Gesprächsende schaltet sie sich wieder ein.

## Darstellung der Bedienschritte in der Bedienungsanleitung

Die Bedienschritte werden verkürzt dargestellt.

### Beispiel:

Die Darstellung:

**Menü** → **Einstellungen** → **Mobilteil** → **Automatische Rufannahme** (✓ = ein)  
bedeutet:



- ▶ Drücken Sie die Display-Taste **Menü**, um das Hauptmenü zu öffnen.



- ▶ Drücken Sie unten auf die Steuer-taste , bis im Display der Menüpunkt **Einstellungen** angezeigt wird.



- ▶ Drücken Sie unten auf die Steuer-taste , bis im Display der Menüpunkt **Mobilteil** angezeigt wird.
- ▶ Drücken Sie die Display-Taste **OK**, um die Auswahl zu bestätigen.



Im Display wird der Menüpunkt **Automatische Rufannahme** angezeigt.

- ▶ Drücken Sie die Display-Taste **OK**, um die Funktion ein- oder auszu-schalten (✓ = ein).

# Menü-Übersicht

Schneller als durch Blättern können Sie eine Menüfunktion auswählen, indem Sie das Menü öffnen und danach eine Ziffernkombination eingeben (sog. „Shortcut“).

**Beispiel:** **Menü** **1** **2 abc** **2 abc** für „Klingeltonlautstärke einstellen“.

Im **Ruhezustand** des Telefons **Menü** (Hauptmenü öffnen) drücken:

## 1 SMS

1-1	SMS schreiben	→ S. 32
1-2	Eingang	→ S. 33
1-3	Entwürfe	→ S. 33
1-4	Einstellungen	1-4-1 SMS-Zentren → S. 35

## 4 Wecker

4-1	Aktivierung	→ S. 43
4-2	Weckzeit	→ S. 43

## 5 Anrufbeantworter

5-1	Taste 1 belegen	5-1-1	Netz-AB	→ S. 41
		5-1-2	Anrufbeantworter	→ S. 41
5-2	Aktivierung	→ S. 37		
5-3	Mithören	5-3-1	Mobilteil	→ S. 39
		5-3-2	Basis	→ S. 39
5-4	Ansagen	5-4-1	Ansage aufnehmen	→ S. 37
		5-4-2	Ansage anhören	→ S. 37
		5-4-3	Ansage löschen	→ S. 37
5-5	Aufzeichnungslänge	5-5-1	Unbegrenzt	→ S. 39
		5-5-2	1 Minute	
		5-5-3	2 Minuten	
		5-5-4	3 Minuten	
5-6	Rufannahme	5-6-1	Sofort	→ S. 39
		5-6-2	nach 10 Sek.	
		5-6-3	nach 18 Sek.	
		5-6-4	nach 30 Sek.	
		5-6-5	Automatisch	



# Menü-Übersicht

## 7 Einstellungen

7-1	Datum/Uhrzeit	→ S. 15			
7-2	Audio	7-2-1	Gesprächslautstärke → S. 46		
		7-2-2	Klingeltonlautstärke → S. 47		
		7-2-3	Klingeltonmelodie → S. 47		
		7-2-4	Hinweistöne → S. 48		
		7-2-5	Akkuarnton → S. 48		
7-3	Mobilteil	7-3-1	Display → S. 46		
		7-3-2	Sprache → S. 46		
		7-3-3	Automatische Rufan- nahme → S. 46		
		7-3-4	Mobilteil anmelden → S. 44		
		7-3-5	Mobilteil-Reset → S. 48		
7-4	Basis	7-4-1	Audio (nur Basis Aton CLT109) → S. 49		
		7-4-2	Ruflistenart → S. 30		
		7-4-3	System-PIN → S. 49		
		7-4-4	Basis-Reset → S. 50		
		7-4-5	Sonderfunktionen	7-4-5-1	Repeaterbetrieb → S. 49
				7-4-5-2	Eco-Modus+ → S. 42
				7-4-5-3	Eco-Modus → S. 42
7-4-6	Int. zuschalten → S. 45				

# Telefonieren

## Extern anrufen

Externe Anrufe sind Anrufe in das öffentliche Telefonnetz.



Nummer eingeben und Abheben-Taste drücken.

Oder:



Abheben-Taste **lang** drücken und dann die Nummer eingeben.

Mit der Auflegen-Taste  können Sie das Wählen abbrechen.

Während des Gesprächs wird Ihnen die Gesprächsdauer angezeigt.

### Hinweise

- ◆ Das Wählen mit Telefonbuch (→ S. 27), Anrufliste (→ S. 30) und Wahlwiederholungsliste (→ S. 29) spart wiederholtes Tippen von Nummern.
- ◆ Für die Kurzwahl können Sie eine Nummer aus dem Telefonbuch auf eine Taste legen (→ S. 28).

## Gespräch beenden





Auflegen-Taste drücken.

## Anruf annehmen

Ein ankommender Anruf wird dreifach am Mobilteil signalisiert: durch Klingeln, eine Anzeige im Display und Blinken der Freisprech-Taste .

Sie haben folgende Möglichkeiten, den Anruf anzunehmen:

- ▶ Auf die Abheben-Taste  drücken.
- ▶ Auf die Freisprech-Taste  drücken.

Steht das Mobilteil in der Ladeschale und ist die Funktion **Automatische Rufannahme** eingeschaltet (→ S. 46), nimmt das Mobilteil einen Anruf automatisch an, wenn Sie es aus der Ladeschale nehmen.

Stört der Klingelton, drücken Sie die Display-Taste **Menü** und wählen **Ruf aus** aus. Den Anruf können Sie noch so lange annehmen, wie er im Display angezeigt wird.

## Rufnummernübermittlung

Bei einem Anruf wird die Nummer des Anrufers im Display angezeigt, wenn folgende Voraussetzungen erfüllt sind:

- ◆ Ihr Netzanbieter unterstützt CLIP, CLI.
  - CLI (Calling Line Identification): Nummer des Anrufers wird übertragen.
  - CLIP (Calling Line Identification Presentation): Nummer des Anrufers wird angezeigt.

## Ruf-Anzeige bei CLIP/CLI

Ist die Nummer des Anrufers in Ihrem Telefonbuch gespeichert, sehen Sie seinen Namen.

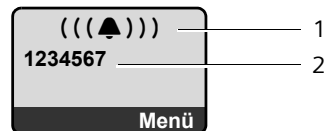

- 1 Klingel-Symbol
- 2 Nummer oder Name des Anrufers

Statt der Nummer wird Folgendes angezeigt:

- ◆ **Anruf v. Extern**, wenn keine Nummer übertragen wird.
- ◆ **Unbekannt**, wenn der Anrufer die Rufnummernübermittlung unterdrückt.

### Hinweis

Im Netz von Swisscom wird CLIP automatisch übertragen.

## Freisprechen

---

Beim Freisprechen halten Sie das Mobilteil nicht ans Ohr, sondern legen es z. B. vor sich auf den Tisch. So können sich auch andere an dem Telefonat beteiligen.

### Freisprechen ein-/ausschalten

---

#### Beim Wählen einschalten



Nummer eingeben und Freisprech-Taste drücken.

- ▶ Wenn Sie jemanden mithören lassen, sollten Sie dies Ihrem Gesprächspartner mitteilen.



#### Zwischen Hörer- und Freisprechbetrieb wechseln



Freisprech-Taste drücken.

Während eines Gesprächs und beim Abhören des Anrufbeantworters (nur Aton CLT109) schalten Sie das Freisprechen ein oder aus.

Wenn Sie das Mobilteil während eines Gesprächs in die Ladeschale stellen wollen:

- ▶ Die Freisprech-Taste  beim Hineinstellen gedrückt halten. Leuchtet die Freisprech-Taste  nicht, Taste erneut drücken.

Wie Sie die Sprachlautstärke ändern,  
→ S. 46.

## Stummschalten

---

Sie können das Mikrofon Ihres Mobilteils während eines externen Gesprächs ausschalten.

#### Stumm

Display-Taste drücken, um das Mobilteil stummschalten.

#### Ein

Display-Taste drücken, um das Mikrofon wieder einzuschalten.

# Telefonbuch und Listen nutzen

---

Zur Verfügung stehen:

- ◆ Telefonbuch,
- ◆ Wahlwiederholungsliste,
- ◆ SMS-Liste,
- ◆ Anrufliste,
- ◆ Anrufbeantworterliste  
(nur Aton CLT109).

Im Telefonbuch können Sie bis zu 150 Einträge speichern.

Das Telefonbuch erstellen Sie individuell für Ihr Mobilteil. Sie können die Liste oder einzelne Einträge jedoch an andere Mobilteile senden (→ S. 28).

## Telefonbuch

---

Im **Telefonbuch** speichern Sie Nummern und zugehörige Namen.

- ▶ Telefonbuch im Ruhezustand mit der Taste  öffnen.

### Länge der Einträge

Nummer: max. 32 Ziffern  
Name: max. 16 Zeichen

#### Hinweise

Für die Kurzwahl können Sie eine Nummer aus dem Telefonbuch auf eine Taste legen → S. 28.

### Erste Nummer im Telefonbuch speichern

---

 → **Tel.buch leer. Neuer Eintrag?**

 Nummer eingeben und **OK** drücken.

 Namen eingeben und **OK** drücken.

### Nummer im Telefonbuch speichern

---

 → **Menü** → **Neuer Eintrag**

 Nummer eingeben und **OK** drücken.

 Namen eingeben und **OK** drücken.

### Reihenfolge der Telefonbucheinträge

---

Die Telefonbucheinträge werden generell alphabetisch sortiert. Leerzeichen und Ziffern haben dabei erste Priorität. Die Sortierreihenfolge ist wie folgt:

1. Leerzeichen
2. Ziffern (0–9)
3. Buchstaben (alphabetisch)
4. Restliche Zeichen



Wollen Sie die alphabetische Reihenfolge der Einträge umgehen, fügen Sie vor dem Namen ein Leerzeichen oder eine Ziffer ein. Diese Einträge rücken dann an den Anfang des Telefonbuchs.

### Telefonbuch-Eintrag auswählen

---



 Telefonbuch öffnen.

Sie haben folgende Möglichkeiten:

- ◆ Mit  zum Eintrag blättern, bis der gesuchte Name ausgewählt ist.
- ◆ Das erste Zeichen des Namens eingeben, ggf. mit  zum Eintrag blättern.

### Mit Telefonbuch wählen

---

 →  (Eintrag auswählen).

 Abheben-Taste drücken.  
Nummer wird gewählt.

### Telefonbuch-Einträge verwalten

---

 →  (Eintrag auswählen).

#### Eintrag ändern

**Menü** → Eintrag ändern

 Ggf. Nummer ändern und **OK** drücken.

 Ggf. Namen ändern und **OK** drücken.

#### Weitere Funktionen nutzen

**Menü** Displaytaste drücken.

Folgende Funktionen können Sie mit  auswählen:

#### Nummer verwenden

Eine gespeicherte Nummer ändern oder ergänzen und dann mit  wählen **oder** als neuen Eintrag abspeichern; dazu nach der Anzeige der Nummer **Menü** → Nummer ins Telefonbuch → **OK** drücken.

#### Eintrag löschen

Ausgewählten Eintrag löschen.

#### Eintrag senden

Einzelnen Eintrag an ein Mobilteil senden (→ S. 28).

#### Liste löschen

**Alle** Telefonbuch-Einträge löschen.

#### Liste senden

Komplette Liste an ein Mobilteil senden (→ S. 28).



#### Taste belegen

Den aktuellen Eintrag für Kurzwahl auf eine Taste legen.

### Kurzwahl-Tasten verwenden

---

Sie können Einträge aus dem Telefonbuch auf die Tasten 0 und 2-9 legen:

 →  (Eintrag auswählen) → **Menü** → **Taste belegen** →  (Taste drücken, auf die der Eintrag gespeichert werden soll)

**Zum Wählen** die jeweilige Kurzwahl-Taste **lang** drücken.

### Telefonbuch an ein anderes Mobilteil übertragen

---

#### Voraussetzungen:

- ◆ Empfänger- und Sender-Mobilteil sind an derselben Basis angemeldet.
- ◆ Das andere Mobilteil und die Basis können Telefonbuch-Einträge senden und empfangen.

 →  (Eintrag auswählen)

→ **Menü** (Menü öffnen)

→ **Eintrag senden / Liste senden**

 Interne Nummer des Empfänger-Mobilteils eingeben und **OK** drücken.

Die erfolgreiche Übertragung wird mit der Meldung **Eintr. gesendet** bestätigt. Sie können mehrere einzelne Einträge nacheinander übertragen, indem Sie die Abfrage **Weiterer Eintr?** mit **OK** beantworten.

#### Bitte beachten Sie:

- ◆ Einträge mit identischen Nummern werden beim Empfänger nicht überschrieben.
- ◆ Die Übertragung wird abgebrochen, wenn das Telefon klingelt oder der Speicher des Empfänger-Mobilteils voll ist.

### Angezeigte Nummer ins Telefonbuch übernehmen

---

Sie können Nummern in das Telefonbuch übernehmen, die in einer Liste, z. B. der Anrufliste oder der Wahlwiederholungsliste angezeigt werden.

Es wird eine Nummer angezeigt:



**Menü** → Nummer ins Telefonbuch

▶ Den Eintrag vervollständigen → S. 27.

Aton CLT109: Während der Nummernübernahme aus der Anrufbeantworterliste wird die Nachrichtenwiedergabe unterbrochen.

## Nummer aus Telefonbuch verwenden



In einigen Bediensituationen können Sie das Telefonbuch öffnen, um z. B. eine Nummer zu übernehmen. Ihr Mobilteil muss nicht im Ruhezustand sein.

-  Das Telefonbuch öffnen.
  -  Eintrag auswählen.
  - OK** Displaytaste drücken.
- Funktion mit  auswählen.



## Wahlwiederholungsliste

In der Wahlwiederholungsliste stehen die zehn am Mobilteil zuletzt gewählten Nummern (max. 32 Ziffern). Steht eine der Nummern im Telefonbuch, wird der zugehörige Name angezeigt.

### Manuelle Wahlwiederholung

-  Taste **kurz** drücken.
-  Eintrag auswählen.
-  Abheben-Taste erneut drücken. Nummer wird gewählt.

### Einträge der Wahlwiederholungsliste verwalten

-  Taste **kurz** drücken.
-  Eintrag auswählen.
- Menü** Menü öffnen.

Folgende Funktionen können Sie mit  auswählen:

**Nummer verwenden** (wie im Telefonbuch, → S. 28)

#### Nummer ins Telefonbuch

Eintrag ins Telefonbuch (→ S. 27) übernehmen.

**Eintrag löschen** (wie im Telefonbuch, → S. 28)

**Liste löschen** (wie im Telefonbuch, → S. 28)

## Listen mit Nachrichten-Taste aufrufen

Mit der Nachrichten-Taste  rufen Sie folgende Listenauswahl auf:

- ◆ SMS-Liste
- ◆ Anrufbeantworterliste (nur Aton CLT109) oder Netz-Anrufbeantworter, wenn Ihr Netzanbieter diese Funktion unterstützt und die Schnellwahl für den Netz-Anrufbeantworter festgelegt ist (→ S. 41).
- ◆ Anrufliste

Sobald ein **neuer Eintrag** in einer Liste eingeht, blinkt die Nachrichten-Taste  (erlischt nach Drücken der Taste). Im **Ruhezustand** wird im Display die Meldung **Sie haben neue Nachrichten** angezeigt.

### Hinweise

Sind Anrufe auf dem Netzanrufbeantworter gespeichert, erhalten Sie bei entsprechender Einstellung eine Meldung (siehe Bedienungsanleitung Ihres Netzanbieters).

### Listenauswahl

Welche Listen nach Drücken der Nachrichten-Taste  angezeigt werden, hängt davon ab, ob neue Nachrichten vorhanden sind oder nicht.

#### Taste blinkt nicht (keine neuen Nachrichten vorhanden):

Mit  wählen Sie eine Liste aus. Zum Öffnen drücken Sie **OK**.

#### Taste blinkt (neue Nachrichten vorhanden):

Sie sehen alle Listen, die neue Nachrichten enthalten. Enthält nur eine Liste neue Nachrichten, wird diese sofort geöffnet.

### SMS-Eingangsliste

Alle empfangenen SMS werden in der Eingangsliste gespeichert, → S. 33.

## Anrufliste

**Voraussetzung:** Rufnummernübermittlung (CLIP → S. 25)

Die Anrufliste enthält je nach eingestellter Listenart die letzten 25 Nummern

- ◆ aller Anrufe
  - angenommene Anrufe
  - nicht angenommene Anrufe
  - vom Anrufbeantworter aufgezeichnete Anrufe (nur Aton CLT109)
- ◆ entgangener Anrufe
  - nicht angenommene Anrufe und
  - nicht vom Anrufbeantworter aufgezeichnete Anrufe (nur Aton CLT109)

Die Anrufliste wird wie folgt angezeigt:

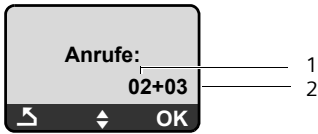

- 1 Anzahl der neuen Einträge
- 2 Anzahl der alten, gelesenen Einträge

### Listenart der Anrufliste einstellen

**Menü** → **Einstellungen** → **Basis**  
→ **Ruflistenart**

#### Entgangene Anrufe / Alle Anrufe

Auswählen und **OK** drücken  
( = ein).

 **Lang** drücken (Ruhezustand).

Die Einträge in der Anrufliste bleiben erhalten, wenn Sie die Listenart ändern.

## Anrufbeantworterliste (Aton CLT109)

Über die Anrufbeantworterliste können Sie die Nachrichten auf dem Anrufbeantworter anhören.

Die Anrufbeantworterliste wird wie folgt angezeigt:



- 1 Anzahl der neuen Einträge
- 2 Anzahl der alten, abgehörten Einträge

### Anruf-/Anrufbeantworterliste (Aton CLT109) öffnen

 → **Anrufe / Anrufbeantw. 01+02**

In der **Anrufliste** wird der zuletzt eingegangene Anruf angezeigt.

In der **Anrufbeantworterliste** wird die zuerst eingegangene neue Nachricht angezeigt. Die Wiedergabe startet. Neue Nachrichten werden nach dem Anhören hinter den alten Nachrichten einsortiert.

Mit  können Sie durch die Einträge blättern.

## Listeneintrag

Beispiel für einen Listeneintrag:



- ◆ Der Status des Eintrags

### In der Anrufliste

**Anruf neu:** neuer entgangener Anruf.

**Anruf alt:** bereits gelesener Eintrag.

**Anruf ang:** Anruf wurde angenommen.

### In der Anrufbeantworterliste

**Anrufb.** (Aton CLT109): Der Anrufbeantworter hat den Anruf angenommen. Es wurde eine Nachricht aufgesprochen.

**Nachr neu** (Aton CLT109): neue Nachricht auf dem Anrufbeantworter.

**Nachr alt** (Aton CLT109): bereits angehörte Nachricht auf dem Anrufbeantworter.

- ◆ Laufende Nummer des Eintrags  
01/02 bedeutet z. B.: erster Eintrag von insgesamt zwei Einträgen.
- ◆ Nummer oder Name des Anrufers  
Durch Drücken der Abheben-Taste  rufen Sie den Anrufer zurück.  
Sie können die Nummer des Anrufers ins Telefonbuch übernehmen (→ S. 28).
- ◆ Datum und Uhrzeit des Anrufs (falls eingestellt S. 46).

Mit **Menü** → **Eintrag löschen** löschen Sie den aktuellen Eintrag.

## Anrufbeantworterliste (nur Aton CLT109)

Über die **Anrufbeantworterliste** können Sie die Nachrichten auf dem Anrufbeantworter anhören.

# Kostenbewusst telefonieren

## Gesprächsdauer anzeigen

Die Dauer eines Gesprächs wird angezeigt

- ◆ während des Gesprächs,
- ◆ bis etwa drei Sekunden nach dem Auflegen, wenn Sie das Mobilteil nicht in die Basis oder Ladeschale stellen.

### Hinweis

Die tatsächliche Gesprächsdauer kann um einige Sekunden vom angezeigten Wert abweichen.



## SMS (Textmeldungen)

Ihr Gerät wird so ausgeliefert, dass Sie sofort SMS versenden können.

### Hinweis:

Im Auslieferungszustand ist die Zugangsnummer (062 210 00 0\*) des SMS-Centers von Swisscom vorprogrammiert.

### Voraussetzungen:

- ◆ Die Rufnummernübermittlung für Ihren Telefonanschluss funktioniert.
- ◆ Ihr Netzanbieter unterstützt SMS im Festnetz (Informationen hierzu erhalten Sie bei Ihrem Netzanbieter).

SMS werden über SMS-Zentren von Service-Providern ausgetauscht. Sie müssen das SMS-Zentrum, über das Sie senden bzw. empfangen wollen, in Ihrem Gerät eintragen. Sie können von **jedem** der eingetragenen SMS-Zentren SMS empfangen.

Gesendet werden Ihre SMS über das **SMS-Zentrum**, das als **Sendezentrum** eingetragen ist. Sie können jedoch jedes andere SMS-Zentrum für das Versenden einer aktuellen Nachricht als Sendezentrum aktivieren (→ S. 35).

Folgendes SMS-Zentrum ist vorprogrammiert:

- 062 210 00 0\* (Swisscom)

Zu Fragen betreff SMS-Dienst, wenden Sie sich bitte an Ihren Provider.

Ist kein SMS-Service-Zentrum eingetragen, besteht das Menü SMS nur aus dem Eintrag **Einstellungen**. Tragen Sie ein SMS-Service-Zentrum ein (→ S. 35).

Hinweise zum Schreiben einer SMS erhalten Sie im Anhang (→ S. 56). Eine SMS darf bis zu 160 Zeichen lang sein.

### Bitte beachten Sie:

- ◆ Jede ankommende SMS wird durch einmaliges Klingeln signalisiert (Klingelton wie bei externen Anrufen). Wenn Sie einen solchen „Anruf“ annehmen, geht die SMS verloren. Um das Klingeln zu vermeiden, lassen Sie den ersten Klingelton für alle externen Anrufe unterdrücken (→ S. 47).
- ◆ Wenn Ihr Telefon an einer Telefonanlage angeschlossen ist, lesen Sie S. 35.

## SMS schreiben/sendern

**Menü** → SMS → SMS schreiben



SMS schreiben. Text eingeben, → S. 56.

**Menü** → Senden



Auswählen und **OK** drücken.

Nummer mit Vorwahl (auch im Ortsnetz) aus dem Telefonbuch auswählen oder direkt eingeben und **OK** drücken. Die SMS wird gesendet.

### Hinweise

- ◆ Werden Sie beim Schreiben der SMS durch einen externen Anruf unterbrochen, wird der Text automatisch in der Entwurfsliste gespeichert.
- ◆ Ist der Speicher voll oder wird die SMS-Funktion an der Basis von einem anderen Mobilteil belegt, wird der Vorgang abgebrochen. Im Display erscheint ein entsprechender Hinweis. Löschen Sie nicht mehr benötigte SMS bzw. senden Sie die SMS später.

## Entwurfsliste

Sie können eine SMS in der Entwurfsliste speichern, später ändern und versenden.

### SMS in Entwurfsliste speichern

Sie schreiben eine SMS (→ S. 32).

**Menü** → **Speichern**

### Entwurfsliste öffnen

**Menü** → **SMS** → **Entwürfe**

Der erste Eintrag der Liste wird angezeigt, z. B.:

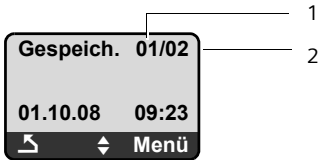

- 1 Lfd. Nummer  
2 Gesamtzahl der SMS

### Einzelne SMS lesen oder löschen

► Entwurfsliste öffnen.

 SMS auswählen.

**Menü** → **Lesen**

Auswählen und **OK** drücken, um die SMS zu lesen. In der SMS mit  blättern.

Oder:

**Menü** → **Eintrag löschen**

Auswählen und **OK** drücken, um die SMS zu löschen.

### SMS schreiben/ändern

Sie lesen eine SMS der Entwurfsliste.

**Menü** Display-Taste drücken.

Folgendes können Sie auswählen:

#### SMS schreiben

Neue SMS schreiben und danach senden oder speichern.

#### Text verwenden

Text der gespeicherten SMS ändern, anschließend senden.

### Entwurfsliste löschen

► Entwurfsliste öffnen.

**Menü** → **Liste löschen**

Auswählen und **OK** drücken.

**OK**

Display-Taste drücken, um Löschen zu bestätigen. Die Liste wird gelöscht.



**Lang** drücken (Ruhezustand).

## SMS empfangen

Alle eingegangenen SMS werden in der Eingangsliste gespeichert. Da eine SMS auch nach dem Lesen in der Liste bleibt, sollten Sie **regelmäßig SMS aus der Liste löschen**.

### Eingangsliste

Die Eingangsliste enthält:

- ◆ Alle empfangenen SMS, beginnend mit der neuesten.
- ◆ SMS, die wegen eines Fehlers nicht gesendet werden konnten.

Neue SMS werden an allen Mobilteilen durch eine Meldung im Display, Blinken der Nachrichten-Taste  und einen Hinweis signalisiert.

### Eingangsliste über die Taste öffnen

 Drücken.

Die Eingangsliste wird wie folgt angezeigt (Beispiel):

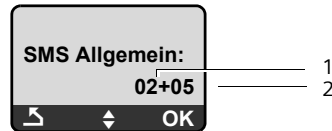

- 1 Anzahl der neuen Einträge  
2 Anzahl der alten, gelesenen Einträge

## SMS (Textmeldungen)

Ein Eintrag der Liste wird z. B. wie folgt angezeigt:

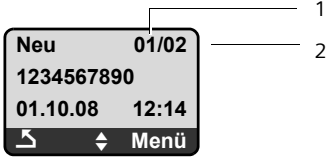

- 1 Lfd. Nummer der angezeigten SMS
- 2 Gesamtzahl neuer SMS

### Eingangsliste über SMS-Menü öffnen

**Menü** → SMS → Eingang

### Einzelne SMS lesen oder löschen

► Eingangsliste öffnen.

 SMS auswählen.

**Menü** → Lesen

Auswählen und **OK** drücken, um die SMS zu lesen. In der SMS mit  blättern. Nachdem Sie eine neue SMS gelesen haben, erhält sie den Status „alt“.

Oder:

**Menü** → Eintrag löschen

Auswählen und **OK** drücken, um die SMS zu löschen.

### Eingangsliste löschen

Alle **neuen und alten** SMS der Liste werden gelöscht.

► Eingangsliste öffnen.

**Menü** → Liste löschen

Auswählen und **OK** drücken.

**OK** Display-Taste drücken, um Löschen zu bestätigen. Die Liste wird gelöscht.

### Nummer des Absenders ins Telefonbuch übernehmen

► Eingangsliste öffnen.

 SMS auswählen.

**Menü** → Nummer ins Telefonbuch

► Den Eintrag vervollständigen → S. 27.

### SMS beantworten oder weiterleiten

Sie lesen eine SMS.

**Menü** Display-Taste drücken.

Sie haben folgende Möglichkeiten:

#### Beantworten

Direkt eine Antwort-SMS schreiben und senden (→ S. 32).

#### Text verwenden

Den Text der SMS ändern und sie anschließend senden.

#### Senden

Den Text einer SMS an einen anderen Empfänger weiterleiten.

### Zeichensatz ändern

Sie lesen eine SMS.

**Menü** Display-Taste drücken.

#### Zeichensatz

Text wird im gewählten Zeichensatz dargestellt.

## SMS-Zentrum einstellen

### Hinweis:

Im Auslieferungszustand ist die Zugangsnummer (062 210 00 0\*) des SMS-Centers von Swisscom vorprogrammiert.

## SMS-Zentrum eintragen/ändern

- ▶ **Vor einem Neuantrag** und vor dem Löschen voreingestellter Rufnummern über Dienstangebot und Besonderheiten Ihres Service-Providers informieren.

**Menü** → **SMS** → **Einstellungen**  
→ **SMS-Zentren**

 SMS-Zentrum (z. B. **SMS-Zentrum 1**) auswählen und **OK** drücken.

Sie haben jetzt folgende Möglichkeiten:

### Sendezentrum

Sollen die SMS über dieses SMS-Zentrum gesendet werden, **OK** drücken, um das SMS-Zentrum zu aktivieren (✓ = ein). War vorher ein anderes SMS-Zentrum aktiv, wird dieses deaktiviert. Bei den SMS-Zentren 2 und 3 gilt die Einstellung nur für die nächste SMS.

### SMS-Zentrum

Nummer des SMS-Zentrums eintragen und **OK** drücken.

## SMS über anderes SMS-Zentrum senden

- ▶ Das SMS-Zentrum (2 oder 3) als Sendezentrum aktivieren (→ S. 35).
- ▶ Die SMS senden.

Diese Einstellung gilt nur für die SMS, die als nächste gesendet wird. Danach ist wieder das **SMS-Zentrum 1** eingestellt.

## SMS an Telefonanlagen

- ◆ Sie können eine SMS nur empfangen, wenn die **Rufnummernübermittlung** zum Nebenstellenanschluss der Telefonanlage **weitergeleitet wird (CLIP)**. Die CLIP-Auswertung der Nummer des SMS-Zentrums findet in Ihrem **Aton** statt.
- ◆ Ggf. müssen Sie der Nummer des SMS-Zentrums die Vorwahlziffer (AKZ) voranstellen (abhängig von Ihrer Telefonanlage).  
Testen Sie im Zweifelsfall Ihre Telefonanlage, indem Sie z. B. eine SMS an Ihre eigene Nummer senden: einmal mit Vorwahlziffer und einmal ohne.
- ◆ Beim Versenden von SMS wird Ihre Absenderrufnummer evtl. ohne die Nebenstellenrufnummer gesendet. In diesem Fall ist eine direkte Antwort des Empfängers nicht möglich.

Das Senden und Empfangen von **SMS an ISDN-Telefonanlagen** ist nur über die Ihrer Basis zugewiesene MSN-Nummer möglich.

## SMS-Funktion ein-/ausschalten

Im Lieferzustand ist die SMS-Funktion eingeschaltet. Nach dem Ausschalten können Sie keine SMS mehr als Textnachricht empfangen und Ihr Gerät versendet keine SMS mehr.

Die Einstellungen, die Sie für das Versenden und Empfangen der SMS gemacht haben (Nummern der SMS-Zentren) sowie die Einträge in der Eingangs- und Entwurfsliste bleiben auch nach dem Ausschalten gespeichert.

**Menü** Display-Taste drücken.



Ziffern eingeben.

 **OK** SMS-Funktion ausschalten.

Oder:

 **OK** SMS-Funktion einschalten.

## SMS-Fehlerbehebung

### Fehlercodes beim Senden

EO	Ständige Unterdrückung der Rufnummer eingeschaltet (CLIR) oder Rufnummernübermittlung nicht freigeschaltet.
FE	Fehler während der Übertragung der SMS.
FD	Fehler beim Verbindungsaufbau zum SMS-Zentrum, siehe Selbsthilfe.

### Selbsthilfe bei Fehlern

Die folgende Tabelle listet Fehlersituationen und mögliche Ursachen auf und gibt Hinweise zur Fehlerbehebung.

Senden nicht möglich.	
1. Das Merkmal „Rufnummernübermittlung“ (CLIP) funktioniert nicht. ▶ Merkmal bei Ihrem Service-Provider überprüfen lassen.	
2. Die Übertragung der SMS wurde unterbrochen (z. B. von einem Anruf). ▶ SMS erneut senden.	
3. Leistungsmerkmal wird nicht vom Netzanbieter unterstützt.	
4. Für das als Sendezentrum aktivierte SMS-Zentrum ist keine oder eine falsche Nummer eingetragen. ▶ Nummer eintragen (→ S. 35).	
Sie erhalten eine SMS, deren Text unvollständig ist.	
1. Der Speicherplatz Ihres Telefons ist voll. ▶ Alte SMS löschen (→ S. 34).	
2. Der Service-Provider hat den Rest der SMS noch nicht übertragen.	

SMS wird vorgelesen.

1. Das Merkmal „Anzeige der Rufnummer“ ist nicht gesetzt.  
▶ Lassen Sie dieses Merkmal bei Ihrem Service-Provider freischalten (kostenpflichtig).
2. Mobilfunkbetreiber und Festnetz-SMS-Anbieter haben keine Zusammenarbeit vereinbart.  
▶ Informieren Sie sich beim Festnetz-SMS-Anbieter.
3. Das Endgerät ist bei Ihrem SMS-Anbieter als nicht Festnetz-SMS-fähig hinterlegt, d. h. Sie sind dort nicht mehr registriert.  
▶ Lassen Sie das Gerät (erneut) für den SMS-Empfang registrieren.

Empfang nur tagsüber.

- Das Endgerät ist in der Datenbank Ihres SMS-Anbieters als nicht Festnetz-SMS-fähig hinterlegt, d. h. Sie sind dort nicht mehr registriert.
- ▶ Informieren Sie sich beim Festnetz-SMS-Anbieter.
  - ▶ Lassen Sie das Gerät (erneut) für den SMS-Empfang registrieren.

## Anrufbeantworter der Basis Aton CLT109 bedienen

---

Sie können den Anrufbeantworter, der in der Basis integriert ist, über die Tasten der Basis (→ S. 2), über das Mobilteil oder über Fernbedienung (anderes Telefon/Mobiltelefon) bedienen. Eigene Ansage-Texte können Sie nur über das Mobilteil aufsprechen.

### Bedienung über das Mobilteil

---

Wenn Sie bei der Bedienung akustisch eine Aufforderung oder einen Hinweis erhalten, schaltet sich **automatisch** der Lautsprecher des Mobilteils ein. Mit der Freisprech-Taste  schalten Sie ihn aus.

### Anrufbeantworter ein-/ausschalten

---

**Menü** → **Anrufbeantworter** → **Aktivierung**  
(√ = ein)

Nach dem Einschalten wird die Restspeicherzeit angesagt. Im Display wird das Symbol ∞ angezeigt. An der Basis leuchtet die Taste .

Das Telefon wird mit einer Standardansage ausgeliefert. Ist keine eigene, persönliche Ansage vorhanden, wird die Standardansage verwendet.

Ist der Speicher voll, wird eine entsprechende Meldung im Display angezeigt und der Anrufbeantworter schaltet sich automatisch aus. Löschen Sie alte Nachrichten, dann schaltet er sich automatisch wieder ein.

### Eigene Ansage aufnehmen



---

**Menü** → **Anrufbeantworter** → **Ansagen**  
→ **Ansage aufnehmen**

**OK** Display-Taste drücken, um die Aufnahme zu starten.

Sie hören den Bereitton (kurzer Ton).

▶ Die Ansage jetzt aufsprechen (min. 3 Sek.).

Mit  oder  die Aufnahme abbrechen. Mit **OK** die Aufnahme dann erneut starten.

**OK** Display-Taste drücken, um die Aufnahme zu beenden.

Nach der Aufnahme wird die Ansage zur Kontrolle wiedergegeben.

#### Bitte beachten Sie:

- ◆ Die Aufnahme wird automatisch beendet, wenn die max. Aufnahmedauer von 170 Sek. erreicht ist oder eine Sprachpause länger als 2 Sek. dauert.
- ◆ Brechen Sie eine Aufnahme ab, wird wieder die Standardansage verwendet.
- ◆ Ist der Speicher des Anrufbeantworters voll, wird die Aufnahme abgebrochen.
  - ▶ Alte Nachrichten löschen und Aufnahme ggf. wiederholen.

### Ansagen anhören

---

**Menü** → **Anrufbeantworter** → **Ansagen**  
→ **Ansage anhören**

 **Lang** drücken (Ruhezustand).

Existiert keine eigene Ansage, wird die Standardansage wiedergegeben.

### Ansagen löschen

---

**Menü** → **Anrufbeantworter** → **Ansagen**  
→ **Ansage löschen**

**OK** Display-Taste drücken, um die Abfrage zu bestätigen.



 **Lang** drücken (Ruhezustand).

Nach dem Löschen wird wieder die Standardansage verwendet.

## Nachrichten anhören

---

Zu jeder Nachricht werden Datum und Uhrzeit des Eingangs erfasst (falls eingestellt, → S. 15). Bei der Rufnummernübermittlung wird die Nummer des Anrufers angezeigt. Ist die Nummer des Anrufers im Telefonbuch gespeichert, wird der zugehörige Name angezeigt.

Neue, noch nicht angehörte Nachrichten werden durch eine Meldung im Display und durch Blinken der Taste  am Mobilteil signalisiert. An der Basis blinkt die Taste .

### Um Nachrichten anzuhören:

 Nachrichten-Taste drücken.

#### Anrufbeantw.



Ggf. auswählen und  drücken.



Sind neue Nachrichten vorhanden, beginnt die Wiedergabe mit der ersten neuen Nachricht, sonst mit der ersten alten Nachricht.



Siehe auch Anrufbeantworterliste  
→ S. 30.



## Wiedergabe anhalten und steuern

Während der Nachrichtenwiedergabe:

 Wiedergabe anhalten. Zum Fortsetzen  erneut drücken  
**oder**

 Wiedergabe anhalten. Zum Fortsetzen  drücken.

 oder  Zum Anfang der aktuellen Nachricht.  
2x drücken: Zur vorherigen Nachricht.

 oder  Zur nächsten Nachricht.  
2x drücken: Zur übernächsten Nachricht.

Bei einer Unterbrechung von mehr als einer Minute kehrt der Anrufbeantworter in den Ruhezustand zurück.

## Nummer einer Nachricht ins Telefonbuch übernehmen

Während der Wiedergabe oder bei Pause:

 → Nummer ins Telefonbuch

▶ Den Eintrag vervollständigen → S. 27.

## Nachrichten löschen

---

Sie können entweder alle alten oder einzelne alte Nachrichten löschen.

### Alle alten Nachrichten löschen

Während der Wiedergabe oder bei Pause:

 → Alte Liste löschen

 Display-Taste drücken, um die Abfrage zu bestätigen.

### Einzelne alte Nachricht löschen



Während die Wiedergabe angehalten ist:

 Display-Taste drücken.

## Gespräch vom Anrufbeantworter übernehmen

---

Während der Anrufbeantworter ein Gespräch aufzeichnet, können Sie das Gespräch entgegennehmen:

 /  Abheben- oder Freisprech-Taste drücken.

Die Aufzeichnung wird abgebrochen und Sie können mit dem Anrufer sprechen.

Wurden bei Gesprächsübernahme bereits 3 Sek. aufgezeichnet, wird der Anruf als neue Nachricht angezeigt. Die Taste  am Mobilteil blinkt.

Sie können den Anruf annehmen, auch wenn er nicht am Mobilteil signalisiert wird.

## Mithören ein-/ausschalten

Während der Aufzeichnung einer Nachricht können Sie über die Lautsprecher der Basis und der angemeldeten Mobilteile mithören.

### Mithören auf Dauer ein-/ausschalten

**Menü** → Anrufbeantworter → Mithören  
→ Mobilteil / Basis (✓ = ein)

 **Lang** drücken (Ruhezustand).  
Das Mithören an Basis und Mobilteil kann gleichzeitig aktiviert sein.

### Mithören für die aktuelle Aufzeichnung ausschalten

 Auflegen-Taste drücken.

## Anrufbeantworter einstellen

Im Lieferzustand ist der Anrufbeantworter bereits voreingestellt. Individuelle Einstellungen nehmen Sie über das Mobilteil vor.

### Rufannahme einstellen

Sie können einstellen, wann der Anrufbeantworter einen Anruf annehmen soll.

Zur Auswahl stehen: **Sofort**, **nach 10 Sek.**, **nach 18 Sek.** oder **nach 30 Sek.** und **Automatisch**.

Bei **Automatisch** gilt für die Rufannahme:

- ◆ Sind noch keine neuen Nachrichten vorhanden, nimmt der Anrufbeantworter einen Anruf nach **18 Sek.** an.
- ◆ Sind bereits neue Nachrichten vorhanden, nimmt er einen Anruf schon nach **10 Sek.** an.

**Menü** → Anrufbeantworter → Rufannahme

 **Sofort / nach 10 Sek. / nach 18 Sek. / nach 30 Sek. / Automatisch** auswählen und **OK** drücken (✓ = ein).

 **Lang** drücken (Ruhezustand).

## Aufzeichnungslänge festlegen

Sie können die maximale Aufzeichnungslänge einer Nachricht einstellen.

### Hinweis

Zur Auswahl stehen: **1 Minute**, **2 Minuten**, **3 Minuten** oder **Unbegrenzt**.

**Menü** → Anrufbeantworter  
→ Aufzeichnungslänge

 Aufzeichnungslänge auswählen und **OK** drücken (✓ = ein).

 **Lang** drücken (Ruhezustand).

## Sprache für Sprachführung und Standardansage ändern

**Menü** → **1** **123456789** **4** **ghijkl** **9** **vwxyz** **2** **abc** **1** **00**

 Ziffer für die gewünschte Sprache (**00** = Deutsch, **1 00** = Französisch, **2 abc** = Italienisch, **3 def** = Englisch) eingeben und **OK** drücken.

## Schnellwahl mit Taste 1 auf den Anrufbeantworter zurücksetzen

Im Lieferzustand ist für die Schnellwahl der integrierte Anrufbeantworter voreingestellt. Haben Sie für die Schnellwahl die Netz-Anrufbeantworter eingestellt (→ S. 41), dann können Sie diese Einstellung zurücksetzen.

**Menü** → Anrufbeantworter  
→ Taste 1 belegen

**Anrufbeantworter**

Auswählen und **OK** drücken.

 **Lang** drücken (Ruhezustand).

Nachdem Sie den Anrufbeantworter ausgewählt haben, Taste **1 lang** drücken. Sie werden direkt verbunden.

Die Einstellung für die Schnellwahl gilt für alle angemeldeten Mobilteile.



## Bedienung von unterwegs (Fernbedienung)

---

Sie können den Anrufbeantworter von jedem anderen Telefon (z. B. Hotel, Telefonzelle) abfragen oder einschalten.

### Voraussetzungen:

- ◆ Sie haben eine System-PIN ungleich 0000 eingestellt (→ S. 49).
- ◆ Das Telefon, über das fernbedient werden soll, verfügt über Tonwahl (MFV), d. h. bei Tastendruck hören Sie verschiedene Töne. Alternativ können Sie einen Codesender benutzen (im Handel erhältlich).

## Anrufbeantworter anrufen und Nachrichten anhören

---



Eigene Nummer wählen.



Während Sie Ihren Ansagetext hören: Taste **9** drücken und System-PIN eingeben.

Es wird Ihnen mitgeteilt, ob neue Nachrichten vorliegen. Die Wiedergabe der Nachrichten beginnt. Sie können den Anrufbeantworter jetzt über die Tastatur bedienen.

Die Bedienung erfolgt über die folgenden Tasten:

- 1** Zum Anfang der aktuellen Nachricht.  
2x drücken: Zur vorherigen Nachricht.
- 2** Wiedergabe anhalten. Zum Fortsetzen erneut drücken.
- 3** Zur nächsten Nachricht springen.
- 0** Aktuelle Nachricht löschen.

## Anrufbeantworter einschalten

---

- ▶ Zu Hause anrufen und klingeln lassen, bis Sie hören: „Bitte PIN eingeben“.



System-PIN eingeben.

Ihr Anrufbeantworter ist eingeschaltet. Sie hören die Ansage der Restspeicherzeit.

Die Wiedergabe der Nachrichten erfolgt.

Der Anrufbeantworter lässt sich aus der Ferne nicht ausschalten.

## Netz-Anrufbeantworter nutzen (Combox)

---

Der Netz-Anrufbeantworter ist der Anrufbeantworter Ihres Netzanbieters im Netz. Sie können den Netz-Anrufbeantworter erst dann nutzen, wenn Sie diesen bei Ihrem Netzanbieter **beauftragt** haben.

### Schnellwahl für Netz-Anrufbeantworter festlegen

---

#### Hinweis

Die Schnellwahl für den Netz-Anrufbeantworter können Sie bei Inbetriebnahme des Gerätes festlegen. Programmieren Sie die Rufnummer 086 plus die Zugangsnummer auf Taste 1.

Bei der Schnellwahl können Sie den Netz-Anrufbeantworter oder den integrierten Anrufbeantworter (nur Aton CLT109) direkt anwählen.

Aton CLT109: Für die Schnellwahl ist der integrierte Anrufbeantworter voreingestellt. Sie können stattdessen den Netz-Anrufbeantworter, z.B. die Combox Basic von Swisscom festlegen. Informieren Sie sich dazu bei Ihrem Netzanbieter.

### Schnellwahl für den Netz-Anrufbeantworter festlegen und Nummer des Netz-Anrufbeantworters eintragen

 → Anrufbeantworter

→ Taste 1 belegen

**Netz-AB** Auswählen und **OK** drücken ( = ein).



Nummer 086 des Netz-Anrufbeantworters und die Zugangsnummer eingeben und **OK** drücken.



**Lang** drücken (Ruhezustand).

Die Einstellung für die Schnellwahl gilt für alle Mobilteile.

### Netz-Anrufbeantworter anrufen



**Lang** drücken. Sie werden direkt mit dem Netz-Anrufbeantworter verbunden.



Ggf. Freisprech-Taste  drücken. Sie hören die Ansage des Netz-Anrufbeantworter laut.

### Meldung des Netz-Anrufbeantworters ansehen

---

Wenn für Sie eine Nachricht eintrifft, erhalten Sie vom Netz-Anrufbeantworter einen Anruf. Im Display wird die Nummer des Netz-Anrufbeantworters angezeigt, wenn Sie die Rufnummernübermittlung beauftragt haben. Nehmen Sie den Anruf an, werden die neuen Nachrichten wiedergegeben. Nehmen Sie ihn nicht an, wird die Nummer des Netz-Anrufbeantworters in der Liste der entgangenen Anrufe gespeichert und die Nachrichtentaste blinkt (→ S. 29).

## Minimale Strahlung (Ecomode Plus)

---

Das Aton CL109/CLT109 mit voreingestelltem **Ecomode Plus** schaltet im Ruhezustand die Strahlung vollständig aus. Während eines Gesprächs reduziert das Mobilteil die Sendeleistung in Abhängigkeit von der Entfernung zur Basis. Bei Ihrem Aton CL109/CLT109 ist der Ecomode Plus bereits aktiviert. Der Ecomode Plus wird mit dem  $\phi$ -Symbol oben links im Geräte-Display angezeigt.

### Deaktivierung

**Menü** → **Einstellungen** → **Basis** → **OK**  
→ **Sonderfunkt.** → **Eco-Modus +** → **OK**  
Displaytasten drücken (☐ = aus)

## Reichweitenreduktion (im Menü "Ecomode")

---

Mit der Verringerung der Reichweite im Gebäude auf 10 – 20m kann die Sendeleistung des Mobilteiles und der Basis während des Gesprächs um 80% reduziert werden (im Vergleich zur Sendeleistung bei 40 m Reichweite).

Bitte überprüfen Sie nach der Aktivierung der Reduktion, ob die neue Reichweite des Gerätes noch Ihren Bedürfnissen entspricht.









### Aktivierung der Reichweitenreduktion

**Menü** → **Einstellungen** → **Basis** → **OK**  
→ **Sonderfunkt.** → **Eco-Modus** → **OK**  
Displaytasten drücken (☑ = ein)

## Hinweise für die Verwendung des Ecomode Plus

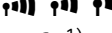
- ◆ Bei eingeschaltetem Ecomode Plus verzögert sich der Gesprächsaufbau um ca. 2 Sekunden und die Standby-Zeit des Mobilteiles verringert sich aufgrund der regelmäßigen Verbindungsüberwachung um ca. 50%.
- ◆ Bei eingeschaltetem Ecomode Plus können Sie die Erreichbarkeit der Basis prüfen, indem sie die Abheben-Taste  lang drücken. Ist diese erreichbar, so ertönt das Freizeichen.
- ◆ Wenn Sie ein Mobilteil zum Aton CL109/CLT109 dazuschalten, das den Ecomode Plus nicht unterstützt, so wird dieser für alle Aton CL109/CLT109-Bestandteile deaktiviert.
- ◆ Die Reichweitenreduktion kann auch unabhängig vom Ecomode Plus verwendet werden.
- ◆ Ecomode / Ecomode Plus und Repeater-Unterstützung (→ S. 49) schliessen sich gegenseitig aus. Wenn Sie einen Repeater verwenden, sind Reichweitenreduktion und Ecomode Plus deaktiviert.

## Zustandsanzeigen

Displaysymbol	Empfangsstärke	Einstellung/ Programmierung	Ein/Aus
  1)	gut kein Empfang	Eco-Modus+ Eco-Modus	<input checked="" type="checkbox"/> * <input type="checkbox"/> *
  1)	gut kein Empfang	Eco-Modus+ Eco-Modus	<input checked="" type="checkbox"/> <input checked="" type="checkbox"/>
  1)	gut bis gering kein Empfang	Eco-Modus+ Eco-Modus	<input type="checkbox"/> <input checked="" type="checkbox"/>
  1)	gut bis gering kein Empfang	Eco-Modus+ Eco-Modus	<input type="checkbox"/> <input type="checkbox"/> 2)

1) Anzeige blinkt  
2) Einstellung beim Repeaterbetrieb

\*) Auslieferungszustand

## Wecker einstellen

**Voraussetzung:** Datum und Uhrzeit sind eingestellt (→ S. 15).

### Wecker ein-/ausschalten

**Menü** → **Wecker** → **Aktivierung** (✓ = ein)

Wenn Sie den Wecker aktivieren, öffnet sich danach automatisch das Menü zum Einstellen der Weckzeit (→ S. 43).

Ist der Wecker eingeschaltet, sehen Sie im Display die Weckzeit mit dem Weckersymbol  statt des Datums.

## Weckzeit einstellen

**Menü** → **Wecker** → **Weckzeit**



Weckzeit in Stunden und Minuten eingeben und **OK** drücken.

## Wenn der Wecker klingelt...

### Weckwiederholung nach 5 Minuten

**Snooze** Display-Taste oder beliebige Taste drücken.

Haben Sie **Snooze** zum dritten Mal gedrückt, schaltet sich der Wecker für 24 Stunden aus.

### Wecker für 24 Stunden ausschalten

**Aus** Display-Taste drücken.

## Mehrere Mobilteile nutzen

---

### Mobilteile anmelden

---

Sie können an Ihrer Basis insgesamt bis zu vier Mobilteile anmelden.

#### Hinweis

**Jedes** zusätzliche Mobilteil muß an der Basis angemeldet werden, damit es funktionsfähig ist!

Wie Sie Ihr Mobilteil automatisch anmelden → S. 13.

Sollte die automatische Anmeldung nicht funktionieren, müssen Sie das Mobilteil manuell anmelden.

### Manuelle Anmeldung an Aton CL109/CLT109

---

Die manuelle Anmeldung des Mobilteils müssen Sie am Mobilteil und an der Basis einleiten.

Nach erfolgreicher Anmeldung wechselt das Mobilteil in den Ruhezustand. Im Display wird die interne Nummer des Mobilteils angezeigt, z. B. INT 1. Andernfalls wiederholen Sie den Vorgang.

#### Am Mobilteil

**Menü** → **Einstellungen** → **Mobilteil**  
→ **Mobilteil anmelden**



System-PIN der Basis (Lieferzustand: 0000) eingeben und **OK** drücken. Im Display blinkt **Anmeldevorgang**.

#### An der Basis

Innerhalb von 60 Sek. Anmelde-/Paging-Taste an der Basis (→ S. 2) **lang** (ca. 3 Sek.) drücken.

## Anmeldung anderer Mobilteile

---

#### Hinweis

Bei Anmeldung von nicht Ecomode Plus-fähigen Mobilteilen wird Ecomode Plus ausgeschaltet und funktioniert nicht!

Andere Mobilteile und Mobilteile anderer GAP-fähiger Geräte melden Sie wie folgt an.

#### Am Mobilteil

- ▶ Starten Sie die Anmeldung des Mobilteils entsprechend der jeweiligen Bedienungsanleitung.

#### An der Basis

Anmelde-/Paging-Taste an der Basis (→ S. 2) **lang** (ca. 3 Sek.) drücken.

## Mobilteile abmelden

---

Mobilteile können nur durch Rücksetzen der Basis in den Lieferzustand abgemeldet werden. **Damit werden auch andere Einstellungen rückgesetzt** → S. 50.

## Mobilteil suchen („Paging“)

---

Sie können Ihr Mobilteil mit Hilfe der Basis suchen.

- ▶ Anmelde-/Paging-Taste an der Basis (→ S. 2) **kurz** drücken.
- ▶ Alle Mobilteile klingeln gleichzeitig („Paging“), auch wenn Klingeltöne ausgeschaltet sind.

#### Suche beenden

- ▶ Anmelde-/Paging-Taste an der Basis **kurz** drücken oder Abheben-Taste  am Mobilteil drücken.

## Intern anrufen

---

Interne Gespräche mit anderen, an derselben Basis angemeldeten Mobilteilen sind kostenlos.

### Andere Mobilteile anrufen



Internen Ruf einleiten. Im Display wird **INT-Nr.** angezeigt.



Interne Nummer des Mobilteils eingeben und **OK** drücken. Das Mobilteil wird angerufen.

oder:



Display-Taste drücken und **OK** drücken. Alle Mobilteile werden angerufen.

### Gespräch beenden



Auflegen-Taste drücken.

### Gespräch an ein anderes Mobilteil weitergeben / Intern rückfragen

---

Sie telefonieren mit einem externen Teilnehmer und können gleichzeitig einen internen Teilnehmer anrufen, um das Gespräch weiterzugeben oder Rücksprache zu halten.

- ▶ Internen Teilnehmer anrufen.

Wenn sich ein interner Teilnehmer meldet:

- ▶ Ggf. externes Gespräch ankündigen.

entweder



Auflegen-Taste drücken. Das Gespräch ist weitergegeben.

oder



Display-Taste drücken. Sie sind wieder mit dem externen Teilnehmer verbunden.

Sie können beim Weitergeben die Auflegen-Taste  auch drücken, bevor der interne Teilnehmer abhebt. Wenn der interne Teilnehmer sich dann nicht meldet oder besetzt ist, kommt der Anruf automatisch zu Ihnen zurück (im Display steht **Wiederanruf**).

## Anklopfen annehmen

---

Erhalten Sie während eines **internen** Gesprächs einen **externen** Anruf, hören Sie den Anklopftton (kurzer Ton). Bei Nummernübermittlung wird im Display die Nummer des Anrufers angezeigt.



Auflegen-Taste drücken, um das interne Gespräch zu beenden.



Abheben-Taste drücken, um das externe Gespräch anzunehmen.

## Zu externem Gespräch zuschalten (Konferenz)

---

Sie führen ein externes Gespräch. Ein interner Teilnehmer kann sich zu diesem Gespräch zuschalten und mitsprechen. Das Zuschalten wird bei allen Gesprächspartnern durch einen Signalton und die Display-Anzeige **Konferenz** signalisiert.

**Voraussetzung:** Die Funktion **Int. zuschalten** ist eingeschaltet.

### Intern zuschalten ein-/ausschalten

---

**Menü** → **Einstellungen** → **Basis**

→ **Int. zuschalten** (✓ = ein)



**Lang** drücken (Ruhezustand).

### Intern zuschalten

---

Die Leitung ist durch ein externes Gespräch belegt. Ihr Display zeigt einen entsprechenden Hinweis. Sie wollen sich zu dem bestehenden Externgespräch zuschalten.



Abheben-Taste **lang** drücken.

Sie werden zu dem Gespräch zugeschaltet. Alle Teilnehmer hören einen Signalton. Im Display erscheint **Konferenz**.

### Zuschalten beenden



Ein interner Teilnehmer drückt die Auflegen-Taste.

## Mobilteil einstellen

Alle Teilnehmer hören einen Signalton. Die Verbindung zwischen dem anderen internen Teilnehmer und dem externen Teilnehmer bleibt bestehen.

## Mobilteil einstellen

Ihr Mobilteil ist voreingestellt. Sie können die Einstellungen individuell ändern.

## Datum und Uhrzeit ändern

Um die Uhrzeit zu ändern, öffnen Sie das Eingabefeld über:

**Menü** → **Einstellungen** → **Datum/Uhrzeit**

**Datum:**

Tag, Monat und Jahr 8-stellig eingeben, z. B. für den 1.10.2008.

**Zeit:**

Stunden und Minuten 4-stellig eingeben, z. B. für 7:15 Uhr.

**OK** Display-Taste drücken

## Display-Sprache ändern

Sie können sich die Display-Texte in verschiedenen Sprachen anzeigen lassen.

**Menü** → **Einstellungen** → **Mobilteil**  
→ **Sprache**

Die aktuelle Sprache ist mit ✓ markiert.

Sprache auswählen und **OK** drücken.

**Lang** drücken (Ruhezustand).

Wenn Sie aus Versehen eine für Sie unverständliche Sprache eingestellt haben:

**Menü**

Tasten nacheinander drücken.

Die richtige Sprache auswählen und **OK** drücken.

## Display einstellen

Sie können im Ruhezustand eine Digitaluhr anzeigen lassen.

**Menü** → **Einstellungen** → **Mobilteil**  
→ **Display**

Sie haben folgende Möglichkeiten:

**Screensaver**

Die Einstellungen **Kein Screensaver** oder **Digitaluhr** stehen zur Verfügung.

## Automatische Rufannahme ein-/ausschalten

Bei eingeschalteter Funktion nehmen Sie das Mobilteil bei einem Anruf einfach aus der Basis, ohne die Abheben-Taste drücken zu müssen.

**Menü** → **Einstellungen** → **Mobilteil**  
→ **Automatische Rufannahme** (✓ = ein)

**Lang** drücken (Ruhezustand).

## Freisprech-/Hörerlautstärke ändern

Sie können die Lautstärke für das Freisprechen in fünf (1-5, z. B. Lautstärke 3 = ) und die Hörerlautstärke in drei Stufen einstellen (1-3, z. B. Lautstärke 2 = )

## Lautstärke während eines Gesprächs einstellen

Die Einstellung erfolgt für den aktuellen Modus (Hörer- oder Freisprechmodus).

Sie führen ein externes Gespräch.

Steuer-Taste drücken.

Lautstärke einstellen.

Die Einstellung wird nach ca. 3 Sekunden automatisch gespeichert oder Display-Taste **OK** drücken.





## Lautstärke über das Menü einstellen

- Menü** → Einstellungen → Audio  
 → Gesprächslautstärke  
 → Hörerlautstärke / Freisprechlautstärke

 Lautstärke einstellen und **OK** drücken.

 **Lang** drücken (Ruhezustand).

## Klingeltöne ändern

- ◆ Lautstärke:  
Fünf Lautstärken (1–5; z. B. Lautstärke 3 =   ) und „Crescendo“-Ruf (6; Lautstärke wird mit jedem Klingelton lauter =   ).
- ◆ Melodie:  
Liste von vorinstallierten Klingeltonmelodien. Die ersten drei Melodien entsprechen den „klassischen“ Klingeltönen.

Die Klingeltonmelodien lassen sich für folgende Funktionen unterschiedlich einstellen:

- ◆ **Für externe Anrufe:** Für externe Anrufe
- ◆ **Für interne Anrufe:** Für interne Anrufe
- ◆ **Für Wecker:** Für den Wecker

Wie Sie die Klingeltöne für die Basis Aton CLT109 einstellen, → S. 49.

## Klingeltonlautstärke einstellen

Die Lautstärke ist für alle Arten der Signalisierung gleich.

- Menü** → Einstellungen → Audio  
 → Klingeltonlautstärke

Oder im Ruhezustand:

 → **Klingeltonlautstärke.**

Dann:

 Lautstärke einstellen und **OK** drücken.

 **Lang** drücken (Ruhezustand).

## Klingeltonmelodie einstellen

Stellen Sie die Klingeltonmelodie für externe Anrufe, interne Anrufe und Wecker getrennt ein.

- Menü** → Einstellungen → Audio  
 → Klingeltonmelodie

**Für externe Anrufe / Für interne Anrufe / Für Wecker**

Auswählen und **OK** drücken.



 Melodie auswählen (✓ = ein) und **OK** drücken.

 **Lang** drücken (Ruhezustand).

## Klingelton aus-/einschalten

Sie können bei einem Anruf vor dem Abheben oder im Ruhezustand an Ihrem Mobilteil den Klingelton ausschalten. Einen Anruf können Sie annehmen, solange er im Display angezeigt wird.

### Klingelton ausschalten

 Stern-Taste **so lange** drücken, bis das Symbol  im Display angezeigt wird.

### Klingelton wieder einschalten

 Stern-Taste im Ruhezustand **lang** drücken.

## Unterdrücken des ersten Klingeltons aus-/einschalten

**Menü** Display-Taste drücken.

 Tasten drücken.

 **OK** Ersten Klingelton hörbar machen.

Oder:

 **OK** Ersten Klingelton unterdrücken.



## Hinweistöne

---

Ihr Mobilteil weist Sie akustisch auf verschiedene Tätigkeiten und Zustände hin. Folgende Töne können Sie unabhängig voneinander ein- oder ausschalten:

- ◆ **Hinweistöne:**
  - **Tastenklick:** Jeder Tastendruck wird bestätigt.
  - **Bestätigungston** (aufsteigende Tonfolge): am Ende der Eingabe/Einstellung, beim Hineinstellen des Mobilteils in die Basis und beim Eintreffen einer SMS bzw. eines neuen Eintrags in der Anrufbeantworterliste oder der Anruferliste.
  - **Fehlerton** (absteigende Tonfolge): bei Fehleingaben.
  - **Menü-Endeton:** beim Blättern am Ende eines Menüs.
- ◆ **Akkuarwarnton:** Der Akku muss geladen werden.

Den Bestätigungston beim Hineinstellen des Mobilteils in die Basis können Sie nicht ausschalten.

## Hinweistöne ein-/ausschalten

---

**Menü** → Einstellungen → Audio

→ Hinweistöne

Auswählen und **OK** drücken  
(√ = ein).

## Akkuarwarnton einstellen

---

**Menü** → Einstellungen → Audio

→ Akkuwarnton

Ein / Aus / In Verbindung

Auswählen und **OK** drücken  
(√ = ein). Der Akkuwarnton wird ein- oder ausgeschaltet bzw. ertönt während eines Gesprächs.

## Mobilteil in den Lieferzustand zurücksetzen

---

Sie können individuelle Einstellungen und Änderungen zurücksetzen. Einträge des Telefonbuchs und der Anrufliste, die SMS-Listen und die Anmeldung des Mobilteils an der Basis bleiben erhalten.

**Menü** → Einstellungen → Mobilteil  
→ Mobilteil-Reset

Abfrage mit **OK** bestätigen oder mit **↵** abweisen.



**Lang** drücken (Ruhezustand).

## Basis einstellen

Die Basis stellen Sie mit einem angemeldeten Mobilteil ein.

### Vor unberechtigtem Zugriff schützen

Sichern Sie die Systemeinstellungen der Basis mit einer nur Ihnen bekannten System-PIN. Die System-PIN müssen Sie u. a. beim manuellen Anmelden eines Mobilteils an der Basis eingeben.

### System-PIN ändern

Sie können die eingestellte, 4-stellige System-PIN der Basis („0000“) in eine 4-stellige PIN ändern, die nur Sie kennen.

**Menü** → **Einstellungen** → **Basis**  
→ **System-PIN**



**Alte** System-PIN eingeben und **OK** drücken. Aus Sicherheitsgründen wird die Eingabe mit vier Sternchen (\*\*\*\*) dargestellt.



**Neue** System-PIN eingeben und **OK** drücken.



**Lang** drücken (Ruhezustand).

### System-PIN zurücksetzen

Sollten Sie die System-PIN vergessen haben, können Sie durch Rücksetzen der Basis in den Lieferzustand die System-PIN auf den ursprünglichen Code **0000** zurücksetzen. **Damit werden auch andere Einstellungen rückgesetzt**, siehe „Basis in Lieferzustand zurücksetzen“ → S. 50.

## Klingeltöne ändern (nur Aton CLT109)

- ◆ **Lautstärke:**  
Sie können zwischen fünf Lautstärken und dem „Crescendo“-Ruf wählen,  
→ S. 47. Mit Stufe „0“ schalten Sie den Klingelton der Basis aus.
- ◆ **Klingeltöne:**  
Für externe Anrufe können Sie eine Klingeltonmelodie festlegen, → S. 47.

**Menü** → **Einstellungen** → **Basis** → **Audio**  
→ **Klingeltonlautstärke / Klingeltonmelodie**

Wie Sie die Einstellungen vornehmen,  
→ S. 47.

## Repeater-Unterstützung

Mit einem Repeater können Sie die Reichweite und Empfangsstärke Ihrer Basis vergrößern. Dazu müssen Sie den Repeater-Betrieb aktivieren. Dabei werden Gespräche, die gerade über die Basis geführt werden, abgebrochen.

**Voraussetzung:** Ein Repeater ist angemeldet. Der **Ecomode / Ecomode Plus** ist ausgeschaltet.

**Menü** → **Einstellungen** → **Basis**  
→ **Sonderfunktionen** → **Repeaterbetrieb**

**Ja** Display-Taste drücken.

Bei eingeschaltetem Repeaterbetrieb ist der Menüpunkt mit  markiert.

### Hinweis

Repeater-Unterstützung und **Ecomode / Ecomode Plus** (→ S. 42) schließen sich gegenseitig aus, d. h. es können nicht gleichzeitig beide Funktionen genutzt werden.

### Basis in Lieferzustand zurücksetzen

---

Beim Zurücksetzen werden

- ◆ Mobilteile abgemeldet
  - **beim Rücksetzen über das Menü:** alle Mobilteile
  - **beim Rücksetzen mit Taste an der Basis:** auch alle angemeldeten Mobilteile anderer GAP-fähiger Geräte
- ◆ individuelle Einstellungen zurückgesetzt
- ◆ alle Listen gelöscht
- ◆ die System-PIN wird auf den ursprünglichen Code **0000** zurückgesetzt
- ◆ Ecomode Plus ist eingeschaltet

Nur Datum und Uhrzeit bleiben erhalten.

### Basis über das Menü zurücksetzen

---

**Menü** → Einstellungen → Basis

→ Basis-Reset

**OK**            Zum Bestätigen Display-Taste drücken.

### Basis mit Taste an der Basis zurücksetzen

---

- ▶ Entfernen Sie das Netzkabel von der Basis.
- ▶ Halten Sie die Anmelde-/Paging-Taste (→ S. 2) an der Basis gedrückt, während Sie gleichzeitig das Netzkabel wieder an die Basis anschließen. Halten Sie die Taste gedrückt, bis Sie einen Bestätigungston hören.

Die Basis wird jetzt zurückgesetzt.

## Telefon an Telefonanlage anschließen

Die folgenden Einstellungen sind nur nötig, wenn Ihre Telefonanlage dies erfordert, siehe Bedienungsanleitung der Telefonanlage.

An Telefonanlagen, die die Rufnummernübermittlung nicht unterstützen, können Sie keine SMS versenden oder empfangen.

### Wahlverfahren und Flash-Zeit

Die aktuelle Einstellung ist mit  markiert.

#### Flash-Zeit einstellen

Für den Betrieb an Telefonanlagen kann es notwendig sein, diesen Wert zu ändern, siehe Bedienungsanleitung Ihrer Telefonanlage.

Menü 1 pqrst 4 ghi 9 wxyz 1 aa 2 abc



Ziffer für die Flash-Zeit eingeben und **OK** drücken.

0 = 80 ms; 1 = 100 ms; 2 = 120 ms;  
3 = 180 ms; 4 = 250 ms; 5 = 300 ms;  
6 = 600 ms; 7 = 800 ms



**Lang** drücken (Ruhezustand).

## Pausenzeiten einstellen

### Pause nach Leitungsbelegung ändern

Sie können die Länge der Pause einstellen, die zwischen dem Drücken der Abhebetaste  und Senden der Nummer eingefügt wird.

Menü 1 pqrst 4 ghi 9 wxyz 1 aa 9 wxyz



Ziffer für die Pausenlänge eingeben (1 = 1 Sek.; 2 = 3 Sek.; 3 = 7 Sek) und **OK** drücken.



**Lang** drücken (Ruhezustand).

### Pause nach R-Taste ändern

Sie können die Länge der Pause ändern, wenn Ihre Telefonanlage dies erfordert (s. Bedienungsanleitung der Telefonanlage).

Menü 1 pqrst 4 ghi 9 wxyz 1 aa 4 ghi



Ziffer für die Pausenlänge eingeben (1 = 800 ms; 2 = 1600 ms; 3 = 3200 ms) und **OK** drücken.



**Lang** drücken (Ruhezustand).

## Garantie/Wartung/Reparatur/Zulassung

---

### Garantie

---

Die Garantiezeit beträgt 2 Jahre ab Verkaufsdatum. Für eine Garantiereparatur muss die ausgefüllte und von der Verkaufsstelle abgestempelte Garantiekarte dem defekten Gerät beigelegt werden. Von der Garantie ausgenommen sind Schäden aufgrund von unsachgemäßem Gebrauch, Verschleiss oder Eingriffen Dritter. Die Garantie umfasst keine Verbrauchsmaterialien und Mängel, die den Wert oder die Gebrauchstauglichkeit nur unerheblich beeinträchtigen. Wenden Sie sich im Fehlerfall bitte an die Verkaufsstelle.

### Reparatur/Wartung

---

#### Mietgeräte

Falls Ihr Telefon nicht ordnungsgemäss funktioniert, benachrichtigen Sie den Störungsdienst (Telefonnummer 0800 800 800).

Die Reparatur\* und der Störungsgang sind gratis.

### Gekaufte Apparate

---

Die Reparaturleistungen werden innerhalb der Garantiezeit gemäss den Bestimmungen des Garantiescheines gratis ausgeführt). Bei einer notwendigen Reparatur muss der Apparat zur Verkaufsstelle zurückgebracht werden.

Wird der Störungsdienst (auch während der Garantiezeit<sup>\*)</sup>) aufgeboten, wird der Störungsgang verrechnet (Wegpauschale sowie die Zeitaufwendungen). Ausserhalb der Garantiezeit werden die Reparaturkosten zusätzlich belastet.

### Akku

---

Akkuzellen gehören zum Verbrauchsmaterial, welches nicht in den Garantieleistungen inbegriffen ist. Defekte Akkus werden nicht gratis ersetzt. Dies gilt für Miet- und Kaufapparate.

### Hilfe

---

Haben Sie allgemeine Fragen über z. B. Produkte, Dienstleistungen usw. so wenden Sie sich bitte an Ihre Swisscom-Auskunftsstelle (Gratis-Nummer 0800 800 800).

\* ausgenommen sind Schäden an Verschleiss-teilen (Kabel, Beschriftungsschilder, Akku usw.) und durch unsachgemässe Behandlung (Fallschäden, eingedrungene Flüssigkeiten usw.).

## Störung und Selbsthilfe bei der Fehlersuche

Nicht bei jeder Störung muss es sich um einen Defekt an Ihrem Telefon handeln. Unter Umständen genügt es, wenn Sie die Stromversorgung der Feststation kurz unterbrechen (Netzgerät aus-/einstecken) oder die Akkuzellen des Handgerätes entfernen und wieder einlegen. Die folgenden Hinweise sollen Ihnen bei spezifischen Fehlern helfen.

Wichtig: Probleme oder Störungen können ggf. nur behoben werden, wenn Sie den kompletten Apparat (Feststation, Handgerät sowie Anschlusskabel) in die Verkaufsstelle mitbringen.

### Das Display zeigt nichts an.

1. Mobilteil ist nicht eingeschaltet.
  - ▶ Auflegen-Taste  lang drücken.
2. Die Akkus sind leer.
  - ▶ Akkus laden bzw. austauschen (→ S. 12).

### Im Display blinkt „Basis“.

1. Mobilteil ist außerhalb der Reichweite der Basis.
  - ▶ Abstand Mobilteil/Basis verringern.

Reichweite der Basis hat sich verringert, weil der Ecomode eingeschaltet ist.

  - ▶ Ecomode ausschalten (→ S. 42) oder Abstand Mobilteil/Basis verringern.
3. Basis ist nicht eingeschaltet.
  - ▶ Steckernetzgerät der Basis kontrollieren (→ S. 11).

### Das Mobilteil klingelt nicht.

1. Klingelton ist ausgeschaltet.
  - ▶ Klingelton einschalten (→ S. 47).

### Sie hören keinen Klingel-/Wählton vom Festnetz.

Es wurde nicht das mitgelieferte Telefonkabel verwendet bzw. dieses durch ein neues Kabel mit falscher Steckerbelegung ersetzt.

- ▶ Bitte immer das mitgelieferte Telefonkabel verwenden bzw. beim Kauf im Fachhandel auf die richtige Steckerbelegung achten (→ S. 56).

### Fehlerton nach System-PIN Abfrage

Die von Ihnen eingegebene System-PIN ist falsch.

- ▶ System-PIN auf 0000 zurücksetzen (→ S. 49).

### System-PIN vergessen.

- ▶ System-PIN auf 0000 zurücksetzen (→ S. 49).

### Ihr Gesprächspartner hört Sie nicht.

Sie haben die Display-Taste **Stumm** gedrückt. Das Mobilteil ist „stummgeschaltet“.

- ▶ Mikrofon wieder einschalten (→ S. 26).

### Die Nummer des Anrufers wird trotz CLIP nicht angezeigt.

Nummernübermittlung funktioniert nicht.

- ▶ **Anrufer** sollte die Nummernübermittlung (CLI) beim Netzanbieter überprüfen lassen.

### Sie hören bei der Eingabe einen Fehlerton (absteigende Tonfolge).

Aktion ist fehlgeschlagen/Eingabe ist fehlerhaft.

- ▶ Vorgang wiederholen.  
Beachten Sie dabei das Display und lesen Sie ggf. in der Bedienungsanleitung nach.

### Sie können den Netz-Anrufbeantworter nicht abhören.

Ihre Telefonanlage ist auf Impulswahl eingestellt.

- ▶ Telefonanlage auf Tonwahl umstellen.

### nur Aton CLT109:

In der Anrufbeantworterliste ist zu einer Nachricht keine Zeit angegeben.

Datum/Uhrzeit sind nicht eingestellt.

- ▶ Datum/Uhrzeit einstellen (→ S. 15).

Der Anrufbeantworter meldet bei der Fernbedienung „PIN ist ungültig“.

1 Eingegebene System-PIN ist falsch

- ▶ Eingabe der System-PIN wiederholen,

2 System-PIN ist noch auf 0000 eingestellt.

- ▶ System-PIN ungleich 0000 einstellen (→ S. 49).

Der Anrufbeantworter zeichnet keine Nachrichten auf.

Der Speicher ist voll.

- ▶ Alte Nachrichten löschen.
- ▶ Neue Nachrichten anhören und löschen.

## Zulassung

Dieses Gerät ist vorgesehen für den analogen Telefonanschluss im Schweizer Netz.

Länderspezifische Besonderheiten sind berücksichtigt.

Hiermit erklärt die Swisscom, dass dieses Gerät den grundlegenden Anforderungen und anderen relevanten Bestimmungen der Richtlinie 1999/5/EC entspricht.

**CE 0682**

Die Konformitätserklärung ist auf folgender Webseite abrufbar:

[www.swisscom.ch](http://www.swisscom.ch)

unter der Rubrik „Online Shop“, Telefone, Konformitätserklärungen.

## Anhang

### Pflege

Basis, Ladeschale und Mobilteil mit einem **feuchten** Tuch (keine Lösungsmittel) oder einem Antistatiktuch abwischen.

**Nie** ein trockenes Tuch verwenden. Es besteht die Gefahr der statischen Aufladung.

### Kontakt mit Flüssigkeit

Falls das Mobilteil mit Flüssigkeit in Kontakt gekommen ist:

1. **Das Mobilteil ausschalten und sofort den Akkupack entnehmen.**
2. Die Flüssigkeit aus dem Mobilteil abtropfen lassen.
3. Alle Teile trocken tupfen und das Mobilteil anschließend **mindestens 72 Stunden** mit geöffnetem Akkupack und mit der Tastatur nach unten an einem trockenen, warmen Ort lagern (**nicht**: Mikrowelle, Backofen o. Ä.).
4. **Das Mobilteil erst in trockenem Zustand wieder einschalten.**

Nach vollständigem Austrocknen ist in vielen Fällen die Inbetriebnahme wieder möglich.

## Technische Daten

### Empfohlene Akkus

Technologie:

Nickel-Metall-Hydrid (NiMH)

Größe: AAA (Micro, HR03)

Spannung: 1,2 V

Kapazität: 550 - 1000 mAh

Wir empfehlen folgende Akkutypen, da nur damit die angegebenen Betriebszeiten, die volle Funktionalität und die Langlebigkeit gewährleistet sind:

- ◆ GP 700 mAh
- ◆ Yuasa Phone 700 mAh
- ◆ Yuasa Phone 800 mAh
- ◆ Yuasa AAA 800
- ◆ Peacebay 600 mAh

Das Gerät wird mit zwei zugelassenen Akkus ausgeliefert.

### Betriebszeiten/Ladezeiten des Mobilteils

Die Betriebszeit Ihres Gerätes ist von Akkukapazität, Alter des Akkus und Benutzerverhalten abhängig. (Alle Zeitangaben sind Maximalangaben.)

	Kapazität (mAh) ca.			
	550	650	800	1000
Standby-Zeit (Stunden)	180	210	265	330
Gesprächszeit (Stunden)	23	25	33	41
Betriebszeit bei 1,5 Std. Gespräch pro Tag (Stunden)	80	95	115	145
Ladezeit, Basis (Stunden)	8	10	12	15
Ladezeit, Ladeschale (Stunden)	6	7	9	11

Bei Drucklegung waren Akkus bis 800 mAh erhältlich und wurden im System getestet. Da die Akkuentwicklung stetig fortschreitet, wird die Liste der empfohlenen Akkus regelmäßig aktualisiert.

### Leistungsaufnahme der Basis

<b>Im Standby-Zustand</b>	
– Mobilteil in Ladeschale	ca. 1,3 W
– Mobilteil außerhalb Ladeschale	ca. 1,3 W
<b>Während des Gesprächs</b>	ca. 1,5 W

### Allgemeine technische Daten

DECT-Standard	wird unterstützt
GAP-Standard	wird unterstützt
Kanalzahl	60 Duplexkanäle
Funkfrequenzbereich	1880–1900 MHz
Duplexverfahren	Zeitmultiplex, 10 ms Rahmenlänge
Kanalraster	1728 kHz
Bitrate	1152 kbit/s
Modulation	GFSK
Sprachcodierung	32 kbit/s
Sendeleistung	10 mW, mittlere Leistung pro Kanal
Reichweite	bis zu 250 m im Freien, bis zu 40 m in Gebäuden
Stromversorgung Basis	230 V ~/50 Hz
Umgebungsbedingungen im Betrieb	+5 °C bis +45 °C; 20 % bis 75 % relative Luftfeuchtigkeit
Wahlverfahren	MFV (Tonwahl)/IWW (Impulswahl)



## Steckerbelegung des Telefonsteckers

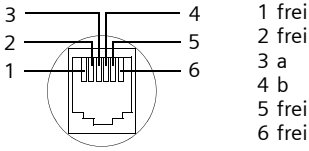

## Text schreiben und bearbeiten

Beim Erstellen eines Textes gelten folgende Regeln:

- ◆ Die Schreibmarke (Cursor) mit nach rechts oder links bewegen.
- ◆ Zeichen werden links von der Schreibmarke eingefügt.
- ◆ Bei Einträgen ins Telefonbuch wird der erste Buchstabe des Namens automatisch großgeschrieben, es folgen kleine Buchstaben.

## SMS/Namen schreiben

Um Buchstaben/Zeichen einzugeben, entsprechende Taste mehrmals drücken.

### Standardschrift

	1x	2x	3x	4x	5x	6x	7x	8x	9x	10x	11x	12x	13x	14x
	<sup>1)</sup>	<sup>2)</sup>	1	€	£	\$	¥	□						
	a	b	c	2	ä	á	à	â	ã	ç				
	d	e	f	3	ë	é	è	ê						
	g	h	i	4	ï	í	ì	î						
	j	k	l	5										
	m	n	o	6	ö	ñ	ó	ò	ô	õ				
	p	q	r	s	7	ß								
	t	u	v	8	ü	ú	ù	û						
	w	x	y	z	9	ÿ	ý	æ	ø	å				
	.	,	?	!	0	+	-	:	;	'	"	;	_	
	*	/	(	)	<	=	>	%						
	#	@	\	&	§									

- 1) Leerzeichen
- 2) Zeilenschaltung

Wenn Sie eine Taste **lang** drücken, werden die Zeichen der entsprechenden Taste im Display angezeigt und nacheinander markiert. Wenn Sie die Taste loslassen, wird das markierte Zeichen im Eingabefeld eingefügt.

## Groß-, Klein- oder Ziffernschreibung einstellen

Raute-Taste **kurz** drücken, um vom Modus „Abc“ zu „123“ und von „123“ zu „abc“ und von „abc“ zu „Abc“ (Großschreibung: 1. Buchstabe großgeschrieben, alle weiteren klein) zu wechseln. Raute-Taste **vor** der Eingabe des Buchstabens drücken.

Ob die Groß-, Klein- oder Ziffernschreibung eingestellt ist, wird Ihnen kurz im Display angezeigt.

# Zubehör

---

## Mobilteile

Erweitern Sie Ihr Gerät zu einer schnurlosen Telefonanlage:

### Mobilteil Aton CL110/CLT110 mit Ladestation

- ◆ Ecomode Plus
- ◆ Ecomode
- ◆ Stromsparendes Netzgerät
- ◆ Beleuchtetes grafisches Farbdisplay
- ◆ Beleuchtete Tastatur
- ◆ Freisprechen
- ◆ Telefonbuch für ca. 150 Einträge
- ◆ Headset-Anschluss inkl. Headset



### Mobilteil Aton CL109/CLT109 mit Ladestation

- ◆ Ecomode Plus
- ◆ Ecomode
- ◆ Stromsparendes Netzgerät
- ◆ Beleuchtetes grafisches Display
- ◆ Beleuchtete Tastatur
- ◆ Freisprechen
- ◆ Polyphone Klingelmelodien
- ◆ Telefonbuch für ca. 150 Einträge
- ◆ SMS (Voraussetzung: CLIP vorhanden)



## Zubehör

### Mobilteil Aton CL108 mit Ladestation

- ◆ Ecomode Plus
- ◆ Ecomode
- ◆ Stromsparendes Netzgerät



### RTX 4002 Repeater

Mit dem Repeater können Sie die Empfangsreichweite Ihres Mobilteils zur Basis vergrößern.

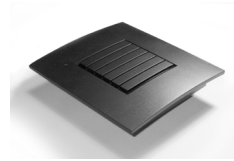

Alle Zubehörteile und Akkus können Sie über den Fachhandel oder unter [www.swisscom.ch.onlineshop](http://www.swisscom.ch.onlineshop) bestellen.

Verwenden Sie nur Originalzubehör. So vermeiden Sie mögliche Gesundheits- und Sachschäden und stellen sicher, dass alle relevanten Bestimmungen eingehalten werden.

## Wandmontage der Basis

CL109: 40 mm  
 CLT109: 46 mm

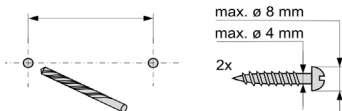

ca. 2,5 mm

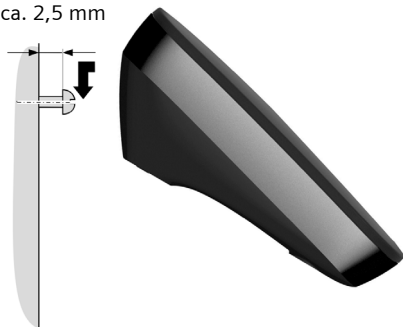

## Wandmontage der Ladeschale

21 mm



ca. 2,5 mm

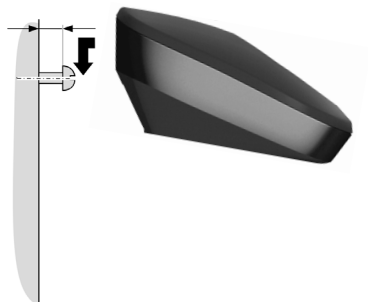

# Stichwortverzeichnis

---

## A

Abheben-Taste . . . . . 1, 25

Akku

Anzeige . . . . . 1

einlegen . . . . . 12

empfohlene Akkus . . . . . 55

laden . . . . . 1, 14

Symbol . . . . . 1, 13

Warnton . . . . . 48

Ändern

Freisprechlautstärke . . . . . 46

Hörerlautstärke . . . . . 46

Pausenzeit . . . . . 51

System-PIN . . . . . 49

Wahlverfahren . . . . . 51

Anhören

Ansage (Anrufbeantworter) . . . . . 37

Nachricht (Anrufbeantworter) . . . . . 38

Anklopfen bei internem Gespräch . . . . . 45

Anmelden (Mobilteil) . . . . . 44

Anruf annehmen . . . . . 25

Anrufbeantworter . . . . . 37

Fernbedienung . . . . . 40

Anrufbeantworter s. a.

Netz-Anrufbeantworter

Anrufbeantworterliste . . . . . 29, 30, 31

Anrufen

extern . . . . . 25

intern . . . . . 45

Anrufliste . . . . . 30

Ansage (Anrufb.) anhören/löschen . . . . . 37

Anschließen, Basis an Telefonanlage . . . . . 51

Anzeige

Gesprächsdauer . . . . . 31

Netz-Anrufbeantworter Meldung . . . . . 41

Nummer (CLI/CLIP) . . . . . 25

Auflegen-Taste . . . . . 1, 25

Aufstellen, Basis . . . . . 10

Aufzeichnungslänge (Anrufb.) . . . . . 39

Ausschalten

Anrufbeantworter . . . . . 37

Hinweistöne . . . . . 48

intern zuschalten . . . . . 45

Klingelton unterdrücken . . . . . 47

Mobilteil . . . . . 21

Rufannahme . . . . . 46

Tastensperre . . . . . 21

Automatische Rufannahme . . . . . 25, 46

## B

Basis

anschließen . . . . . 11

anschließen an Telefonanlage . . . . . 51

aufstellen . . . . . 10

einstellen . . . . . 49

in Lieferzustand zurücksetzen . . . . . 50

Leistungsaufnahme . . . . . 55

System-PIN . . . . . 49

Beenden s. Ausschalten

Beenden, Gespräch . . . . . 25

Bestätigungston . . . . . 48

Bildschirmschoner s. Screensaver

## C

CLI, CLIP . . . . . 25

Customer Care . . . . . 52

## D

Datum einstellen . . . . . 15, 46

Digitaluhr . . . . . 46

Display

Display-Sprache ändern . . . . . 46

einstellen . . . . . 46

im Ruhezustand . . . . . 21

Screensaver . . . . . 46

Display-Tasten . . . . . 1, 19

## E

Ecomode Plus . . . . . 42

Ein-/Aus-Taste . . . . . 1

Einschalten

Anrufbeantworter . . . . . 37

Anrufbeantworter (Fernbedienung) 40

Hinweistöne . . . . . 48

intern zuschalten . . . . . 45

Klingelton unterdrücken . . . . . 47

Mobilteil . . . . . 21

Rufannahme . . . . . 46

Tastensperre . . . . . 21

Eintrag

aus Telefonb. auswählen . . . . . 27

Empfangsverstärker s. Repeater

Entgangener Anruf . . . . . 30, 31

<b>F</b>	
Falscheingaben (Korrektur) . . . . .	20
Fehlerbehebung . . . . .	53
Fehlerbehebung (SMS) . . . . .	36
Fehlerton . . . . .	48
Fernbedienung . . . . .	40
Flash-Zeit . . . . .	51
Flüssigkeit . . . . .	54
Fragen und Antworten . . . . .	53
Freisprechen . . . . .	26
Freisprechen-Taste . . . . .	1
<b>G</b>	
Gespräch	
beenden . . . . .	25
extern . . . . .	25
intern . . . . .	45
Teilnehmer zuschalten . . . . .	45
übernehmen v. Anrufbeantworter . . . . .	38
weitergeben (verbinden) . . . . .	45
Gesprächsdauer . . . . .	25, 31
<b>H</b>	
Hinweistöne . . . . .	48
Hörerbetrieb . . . . .	26
Hörerlautstärke . . . . .	46, 47
Hörgeräte . . . . .	6
<b>I</b>	
In Betrieb nehmen	
Mobilteil . . . . .	12
Intern	
telefonieren . . . . .	45
zuschalten . . . . .	45
Internes Gespräch . . . . .	45
anklopfen . . . . .	45
Intern-Taste . . . . .	1
<b>K</b>	
Klingelton	
ändern . . . . .	47
Lautstärke einstellen . . . . .	47, 49
Melodie einstellen . . . . .	47, 49
unterdrücken . . . . .	47
Konferenz . . . . .	45
Korrektur von Falscheingaben . . . . .	20
Kostenbewusst telefonieren . . . . .	31
Kundenservice . . . . .	52
Kurzwahl . . . . .	28
<b>L</b>	
Ladezustandsanzeige . . . . .	1
Lautstärke	
Freisprechlautstärke Mobilteil . . . . .	46
Hörerlautstärke . . . . .	46
Klingelton . . . . .	47, 49
Leistungsaufnahme (Basis) . . . . .	55
Liste	
Anrufbeantworter . . . . .	29, 31
Anrufbeantworterliste . . . . .	30
Anrufliste . . . . .	30
Eingangsliste (SMS) . . . . .	33
entgangene Anrufe . . . . .	30, 31
Entwurfsliste (SMS) . . . . .	33
Netz-Anrufbeantworter . . . . .	30
SMS-Liste . . . . .	30
Löschen	
Zeichen . . . . .	20
Lösch-Taste . . . . .	19
<b>M</b>	
Manuelle Wahlwiederholung . . . . .	29
Medizinische Geräte . . . . .	6
Meldung des Netz-Anruffb. ansehen . . . . .	41
Melodie einstellen . . . . .	49
Melodie einstellen (Klingelton) . . . . .	47
Menü	
Endeton . . . . .	48
Führung . . . . .	20
Übersicht . . . . .	23
MFV (Tonwahl-Verfahren) . . . . .	51
Mikrofon . . . . .	1
Minimale Strahlung . . . . .	42
Mithören während Aufzeichnung . . . . .	39
Mobilteil	
abmelden . . . . .	44, 50
anmelden . . . . .	44
Display-Sprache . . . . .	46
ein-/ausschalten . . . . .	21
einstellen . . . . .	46
Freisprechlautstärke . . . . .	46
Gespräch weitergeben . . . . .	45
Hinweistöne . . . . .	48
Hörerlautstärke . . . . .	46
in Betrieb nehmen . . . . .	12
in Lieferzustand zurücksetzen . . . . .	48
Kontakt mit Flüssigkeit . . . . .	54, 55
mehrere nutzen . . . . .	44

## Stichwortverzeichnis

Paging	44
Ruhezustand	21
stummschalten	26
suchen	44

## N

Nachricht	
anhören	38
löschen	38
Nummer ins Telefonbuch übernehmen	38
Nachrichten	
Taste	1
Nachrichten-Taste	
Liste öffnen	33
Listen aufrufen	29
Netz-Anrufbeantworter	41
Nummer	
Absender im Telefonbuch speichern	34
aus dem Telefonbuch übernehmen	29
des Anrufers anzeigen (CLIP)	25
Eingabe mit Telefonbuch	29
für SMS-Zentrum einstellen	35
im Telefonbuch speichern	27
ins Telefonbuch übernehmen	28

## P

Paging	44
Pause	51
Pflege des Telefons	54
PIN ändern	
System-PIN	49

## R

Raute-Taste	1, 21
Reichweite	10
Reichweitenreduktion	42
Reihenfolge im Telefonbuch	27
Repeater	49
R-Taste	1
Pause nach	51
Ruf von Unbekannt	25
Rufannahme	39, 46
Rufnummernübermittlung	25
Ruhezustand (Display)	21
Ruhezustand, zurückkehren in den	21

## S

Schnellwahl	
Anrufbeantworter	39
Netz-Anrufbeantworter	41
Schreiben (SMS)	32
Screensaver	46
Senden	
Telefonbucheintrag an Mobilteil	28
Shortcut	23
SMS	32
an Telefonanlagen	35
beantworten oder weiterleiten	34
Eingangsliste	33
Entwurfsliste	33
Fehlerbehebung	36
lesen	33
löschen	33
Nummer speichern	34
schreiben	56
Selbsthilfe bei Fehlermeldungen	36
Sendezentrum	32
weiterleiten	34
SMS-Liste	30
SMS-Zentrum	
einstellen	35
Nummer ändern	35
Snooze (Wecker)	43
Sperre	
Tastensperre ein-/ausschalten	21
Steckerbelegung	56
Steckernetzgerät	6
Stern-Taste	1, 47
Steuer-Taste	1, 19
Stromverbrauch s. Leistungsaufnahme	
Stummschalten des Mobilteils	26
Suchen im Telefonbuch	27
Suchen, Mobilteil	44
Symbol	
Akku	13
bei neuen Nachrichten	29
Display	19
Tastensperre	21
Systemeinstellungen	49
System-PIN ändern	49

<b>T</b>	
Taste 1 (Schnellwahl) . . . . .	1, 39
Tasten	
Abheben-Taste . . . . .	1, 25
Auflegen-Taste . . . . .	1, 25
Display-Tasten . . . . .	1, 19
Ein-/Aus-Taste . . . . .	1
Freisprech-Taste . . . . .	1
Intern-Taste . . . . .	1
Kurzwahl . . . . .	28
Löschen-Taste . . . . .	19
Nachrichten-Taste . . . . .	1
Raute-Taste . . . . .	1, 21
R-Taste . . . . .	1
Schnellwahl . . . . .	1, 39
Stern-Taste . . . . .	1, 47
Steuer-Taste . . . . .	1, 19
Telefonbuch-Eintrag zuordnen. . . . .	28
Tastenklick . . . . .	48
Tastensperre . . . . .	21
Technische Daten . . . . .	55
Telefon vor Zugriff schützen . . . . .	49
Telefonanlage	
Basis anschließen . . . . .	51
Flash-Zeit einstellen . . . . .	51
Pausenzeiten einstellen . . . . .	51
SMS . . . . .	35
Wahlverfahren einstellen . . . . .	51
Telefonbuch . . . . .	27
Eintrag speichern . . . . .	27
Eintrag/Liste senden an Mobilteil . . . . .	28
Einträge verwalten . . . . .	28
erste Nummer speichern . . . . .	27
Nummer aus Text übernehmen . . . . .	28
Nummer des Absenders (SMS) speichern . . . . .	34
Nummer übernehmen . . . . .	29
öffnen . . . . .	19
Reihenfolge der Einträge . . . . .	27
Telefonieren	
Anruf annehmen . . . . .	25
extern . . . . .	25
intern . . . . .	45
Telefonstecker, Steckerbelegung . . . . .	56
Text schreiben und bearbeiten . . . . .	56
Textmeldung s. SMS	
Tonwahl . . . . .	51
<b>U</b>	
Uhrzeit einstellen . . . . .	15, 46
Unbekannt . . . . .	25
Unterdrücken	
ersten Klingelton . . . . .	47
<b>V</b>	
Verpackungsinhalt . . . . .	9
<b>W</b>	
Wählen	
mit Kurzwahl . . . . .	28
Telefonbuch . . . . .	27
Wahlpause	
eingeben . . . . .	1
Wahlwiederholung . . . . .	29
Warnton (Akku) . . . . .	48
Wecker . . . . .	43
Weckwiederholung . . . . .	43
Weckzeit einstellen . . . . .	43
<b>Z</b>	
Zeichensatz . . . . .	34, 56
Zeit einstellen . . . . .	46
Zubehör . . . . .	57
Zugriffschutz . . . . .	49
Zulassung . . . . .	54
Zuschalten zu einem Gespräch . . . . .	45