

## LCD Digital Colour TV

Mode d'emploi FR

Manual de instrucciones ES

Gebruiksaanwijzing NL

Istruzioni per l'uso IT

Bedienungsanleitung DE

Manual de Instruções PT

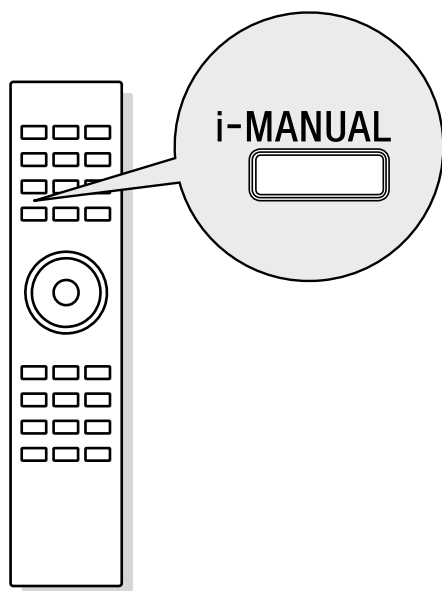

# BRAVIA

## Introduction

Sony vous remercie d'avoir choisi ce téléviseur. Avant de l'utiliser, nous vous invitons à lire attentivement ce manuel et à le conserver pour vous y référer ultérieurement.

Le fabricant de ce produit est Sony Corporation, 1-7-1 Konan Minato-ku Tokyo, 108-0075 Japon. Le représentant autorisé pour les questions de compatibilité électromagnétique (EMC) et la sécurité des produits est Sony Deutschland GmbH, Hedelfinger Strasse 61, 70327 Stuttgart, Allemagne. Pour toute question relative au SAV ou à la garantie, merci de bien vouloir vous référer aux coordonnées contenues dans les documents relatifs au SAV ou la garantie.

## Notes sur la fonction TV numérique

- Les fonctions du Téléviseur numérique (DVB) ne sont opérationnelles que dans les pays ou les zones assurant la diffusion des signaux numériques terrestres DVB-T (MPEG-2 et H.264/MPEG-4 AVC) ou dans les pays ou les zones couverts par un service de diffusion par câble DVB-C (MPEG-2 et H.264/MPEG-4 AVC) compatible. Vérifiez auprès de votre revendeur local que votre zone de résidence permet la réception du signal DVB-T ou renseignez-vous auprès de votre câblo-opérateur pour être sûr de la compatibilité du service DVB-C avec ce téléviseur.
- Il est possible que celui-ci vous facture des frais supplémentaires pour ce service et qu'il vous faille accepter ses conditions générales pour cette prestation.
- Ce téléviseur est conforme aux spécifications DVB-T et DVB-C mais sa compatibilité avec les futurs programmes numériques terrestres DVB-T et par le câble DVB-C ne peut en aucun cas être garantie.
- Certaines fonctions du téléviseur numérique peuvent ne pas être disponibles dans tous les pays/régions et le service câblé DVB-C peut ne pas s'avérer totalement opérationnel avec certains opérateurs.

Pour une liste des câblo-opérateurs compatibles, consulter le site d'assistance Internet :

<http://support.sony-europe.com/TV/DVBC/>



- Les instructions relatives à l'« installation du support de fixation murale » sont incluses dans ce mode d'emploi.
- Sauf notification contraire, les illustrations utilisées dans le présent mode d'emploi sont extraites de la série KDL-40EX700.
- Dans le nom du modèle du téléviseur, « x » correspond au numéro associé à la ligne, à la couleur ou au standard de télévision.

## Informations sur les marques commerciales

DVB est une marque déposée du projet DVB.

HDMI, le logo HDMI et High-Definition Multimedia Interface sont des marques commerciales ou marques déposées de HDMI Licensing, LLC aux Etats-Unis et dans d'autres pays.

DLNA®, le logo DLNA et DLNA CERTIFIED® sont des marques, des marques de service ou des marques de certification de Digital Living Network Alliance.

DivX® est une technologie de compression de fichier vidéo développée par DivX, Inc.

DivX, DivX Certified et les logos associés sont des marques commerciales de DivX, Inc. qui sont utilisées sous licence.

À PROPOS DE LA VIDÉO DIVX :

DivX® est un format vidéo numérique créé par DivX, Inc. Ceci est un appareil DivX Certified officiel qui lit les vidéos DivX. Rendez-vous sur [www.divx.com](http://www.divx.com) pour plus d'informations et pour télécharger des outils logiciels permettant de convertir vos fichiers en vidéos DivX.

À PROPOS DE LA VIDÉO À LA DEMANDE DIVX : Cet appareil DivX Certified® doit être enregistré afin de lire les vidéos à la demande (VOD) DivX. Pour générer le code d'enregistrement, consultez la section VOD DivX dans le menu de configuration de l'appareil. Rendez-vous ensuite sur [vod.divx.com](http://vod.divx.com) avec ce code pour procéder à l'enregistrement et en savoir plus sur la VOD DivX.

Fabriqué sous licence de Dolby Laboratories. Dolby et le symbole à double D sont des marques de Dolby Laboratories.

« BRAVIA » et BRAVIA sont des marques de Sony Corporation.

« XMB » et « xross media bar » sont des marques de Sony Corporation et Sony Computer Entertainment Inc.

**HDMI**  
HIGH-DEFINITION MULTIMEDIA INTERFACE

**DOLBY**  
DIGITAL PLUS

**DLNA**  
CERTIFIED

# Table des matières

Vérification des accessoires .....	3
Insertion de piles dans la télécommande.....	3

## Installation

Fixation du support de table (sauf pour le KDL-60EX70x).....	4
Raccordement d'une antenne/d'un décodeur/d'un graveur (notamment un graveur de DVD).....	4
Protection du téléviseur contre les chutes .....	5
Rangement des câbles .....	5
Exécution du réglage initial .....	6
Démontage du support de table du téléviseur .....	6

## Regarder la télévision

Pour regarder des programmes.....	7
Pour utiliser les fonctionnalités du téléviseur.....	7
Pour utiliser l'i-Manual.....	8

## Informations complémentaires

Dépannage .....	9
Spécifications.....	10
Installation des accessoires (Support de fixation murale).....	13
Tableau des dimensions d'installation du téléviseur.....	14
Schéma/tableau d'emplacement des vis et crochets.....	15
Consignes de sécurité .....	16
Précautions .....	17

- Le mode d'emploi est intégré à votre téléviseur BRAVIA. Pour plus d'informations à ce sujet, reportez-vous à la section « Pour utiliser l'i-Manual » (page 8).
- Avant d'utiliser le téléviseur, lisez attentivement la section « Consignes de sécurité » (page 16). Conservez ce manuel pour toute référence ultérieure.

## Vérification des accessoires

**Cordon d'alimentation (1)**

**Télécommande (1)**

**Piles AAA (type R3) (2)**

**Support de câble (1)**

**Cache arrière du support (1)\*<sup>1</sup>**

(KDL-40/32EX71x, KDL-40/32EX70x et KDL-40/32EX60x uniquement)

**Support de table (1)\*<sup>2</sup>**

(sauf pour le KDL-60EX70x)

**Vis de fixation du support (M5 x 16) (4)**

(sauf pour le KDL-60EX70x)

**Vis de montage du support (M5 x 16) (4)**

(KDL-40/32EX71x, KDL-40/32EX70x et KDL-40/32EX60x)

\*<sup>1</sup> Sur les KDL-46EX71x et KDL-60/52/46EX70x, le cache arrière du support est fixé d'origine au support.

\*<sup>2</sup> Pour le KDL-40/32EX71x, KDL-40/32EX70x et le KDL-40/32EX60x, montez le support de table à l'aide des vis de montage fournies. Reportez-vous au feuillet du support de table pour savoir comment l'assembler.

## Insertion de piles dans la télécommande

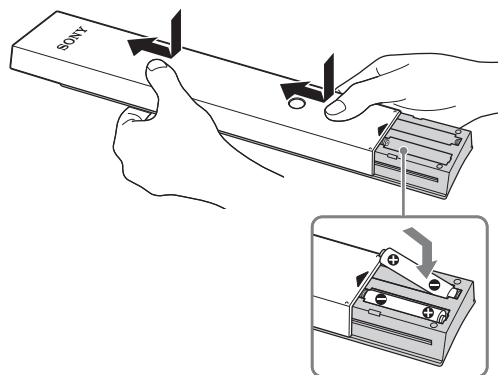

- 1 Retirez la feuille de protection.
- 2 Appuyez sur le couvercle et faites-le glisser vers le haut.

## Fixation du support de table (sauf pour le KDL-60EX70x)

- 1 Pour une fixation correcte à certains modèles de téléviseurs, reportez-vous au feuillet fourni avec le support de table.
- 2 Placez le téléviseur sur le support de table.

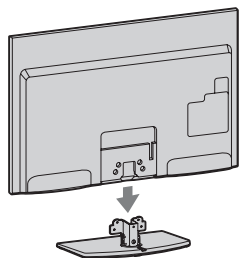

- 3 Fixez le téléviseur au support de table à l'aide des vis fournies et en respectant les flèches ↑ pour guider les vis dans les trous.

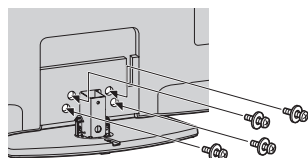

- Si vous utilisez un tournevis électrique, réglez son couple sur 1,5 N·m { 15 kgf·cm } environ.

- 4 Pour le KDL-40/32EX71x, KDL-40/32EX70x et le KDL-40/32EX60x, quand toutes les vis ont été serrées, fixez le cache arrière fourni au support de table.

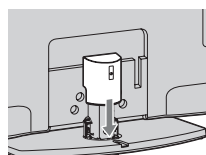

## Raccordement d'une antenne/d'un décodeur/d'un graveur (notamment un graveur de DVD)

Raccordement d'un décodeur/graveur (de DVD, par exemple) avec le câble Périitel

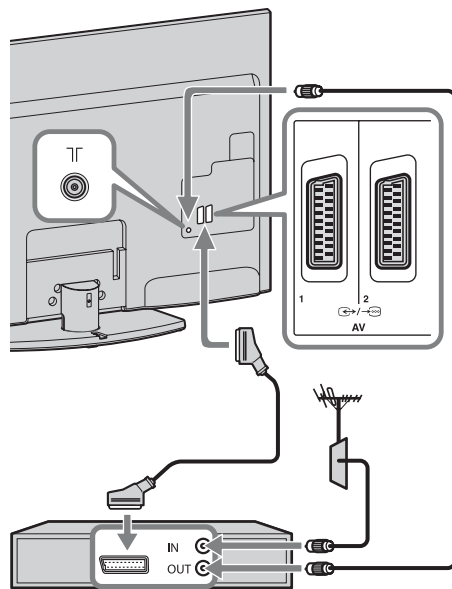

Décodeur/graveur (de DVD, par exemple)

Raccordement d'un décodeur/graveur (de DVD, par exemple) avec le câble HDMI

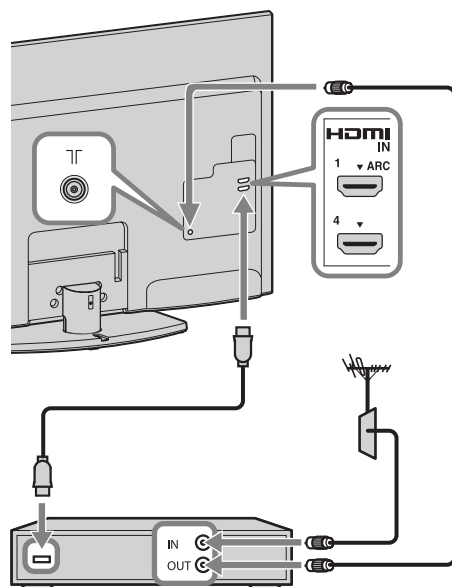

Décodeur/graveur (de DVD, par exemple)

## Protection du téléviseur contre les chutes

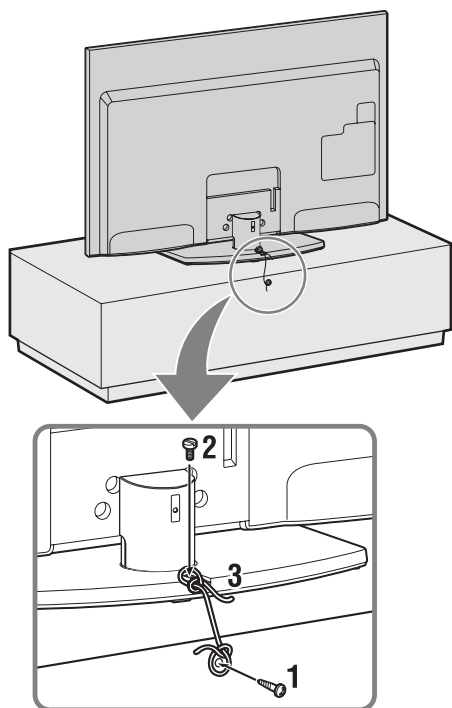

- 1** Fixez une vis à bois (4 mm de diamètre, non fournie) sur le meuble TV.
- 2** Fixez une vis à métaux (M4 × 16, non fournie) dans l'orifice du téléviseur.
- 3** Reliez la vis à bois et la vis à métaux à l'aide d'un lien résistant (non fourni).

## Rangement des câbles

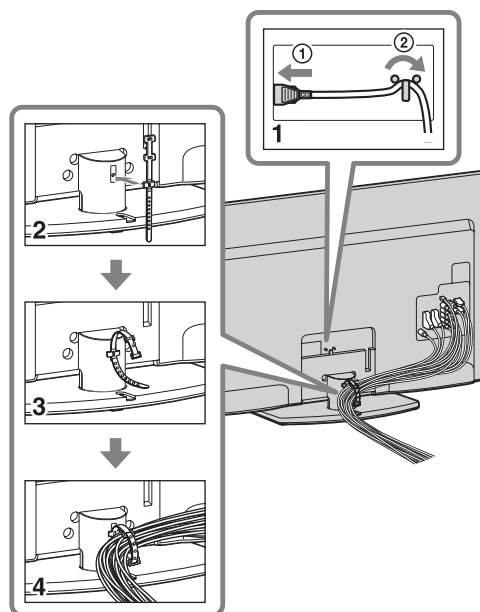

- Ne rangez pas le cordon d'alimentation avec les autres câbles.

## Exécution du réglage initial

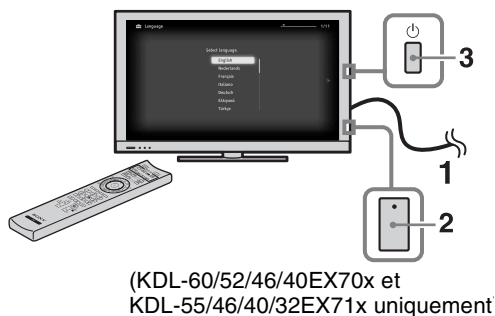

- 1 Raccordez le téléviseur à votre prise secteur.
- 2 Pour le KDL-60/52/46/40EX70x et le KDL-55/46/40/32EX71x, assurez-vous que le réglage **ENERGY SAVING SWITCH** est activé (●).
- 3 Appuyez sur la touche du téléviseur. La première fois que vous mettez sous tension le téléviseur, le menu Langue apparaît sur l'écran.

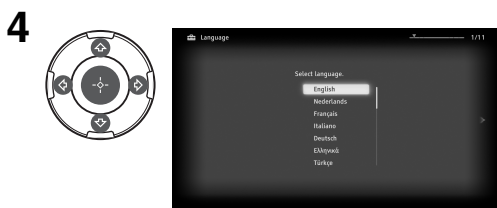

Suivez les instructions affichées à l'écran.

**Mémo numérique auto :** Quand vous sélectionnez « Câble », nous vous recommandons de sélectionner « Recherche rapide » pour un réglage rapide. Réglez « Fréquence » et « Identification de réseau » selon les informations fournies par votre câblo-opérateur. Si vous ne trouvez aucune chaîne en utilisant « Recherche rapide », essayez « Recherche complète » (même si cela peut prendre un certain temps).

- Il se peut que la fonction « Recherche complète » ne soit pas disponible dans certains pays/certaines régions.

Pour une liste des câblo-opérateurs compatibles, consultez notre site d'assistance Internet :

<http://support.sony-europe.com/TV/DVBC/>

**Ordre des chaînes :** Permet de modifier l'ordre des chaînes analogiques mémorisées dans le téléviseur.

- 1 Appuyez sur pour sélectionner la chaîne que vous souhaitez déplacer vers un autre numéro, puis appuyez sur .
  - 2 Appuyez sur pour sélectionner le nouveau numéro pour la chaîne, puis appuyez sur .
- Vous pouvez aussi régler les chaînes manuellement.

## Démontage du support de table du téléviseur

Retirez les vis du téléviseur dans le sens des flèches.

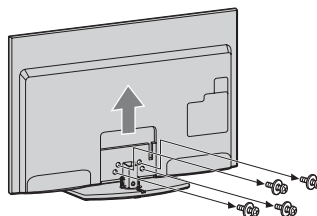

- Aucun motif ne justifie le démontage du support de table du téléviseur, excepté l'installation des accessoires correspondants sur le téléviseur.
- Ne transportez pas le support de table en le tenant par son cache arrière afin d'éviter de le laisser tomber, ce qui pourrait entraîner des dégâts ou des blessures.

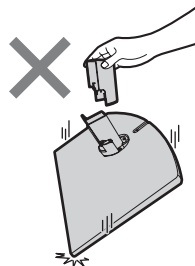

# Regarder la télévision

## Pour regarder des programmes

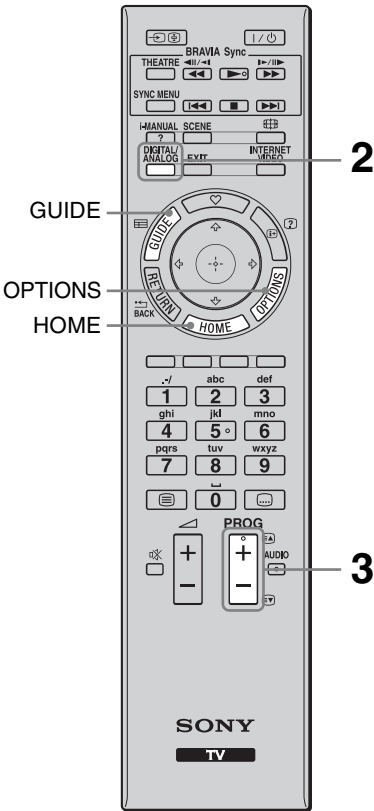

### 1 Mettez le téléviseur sous tension.

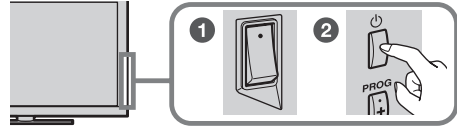

- 1 Pour le KDL-60/52/46/40EX70x et le KDL-55/46/40/32EX71x, activez le **ENERGY SAVING SWITCH** (●).
- 2 Appuyez sur la touche **⏻** du téléviseur pour le mettre sous tension.

### 2 Sélectionnez un mode.



### 3 Sélectionnez une chaîne de télévision.

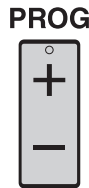

### Utilisation du Guide des programmes numérique électronique

Appuyez sur **GUIDE** en mode numérique pour afficher le guide des programmes.



- La touche numérique **5** et les touches **▶**, **PROG +** et **AUDIO** disposent de points tactiles. Ils vous serviront de référence lors de l'utilisation du téléviseur.

## Pour utiliser les fonctionnalités du téléviseur

### Touche HOME

Pour afficher les différents écrans d'opérations et de réglages.

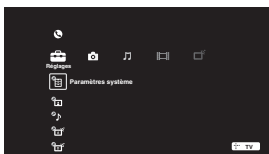

### Touche OPTIONS

Pour afficher des fonctions utiles correspondant à l'entrée ou au contenu en cours.

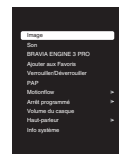

# Pour utiliser l'i-Manual

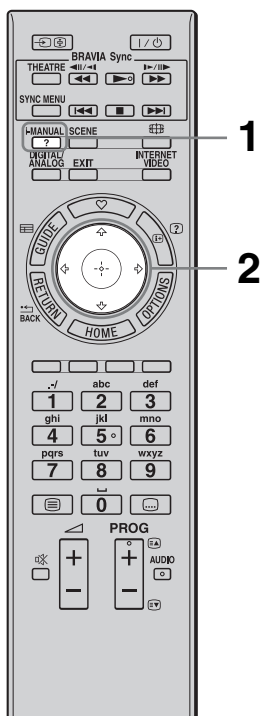

Le mode d'emploi est intégré à votre téléviseur BRAVIA et peut être affiché à l'écran. Vous pouvez consulter votre i-Manual à tout moment pour découvrir ses nombreuses fonctions utiles.

## 1 Appuyez sur i-MANUAL.



## 2 Appuyez sur pour sélectionner des éléments.

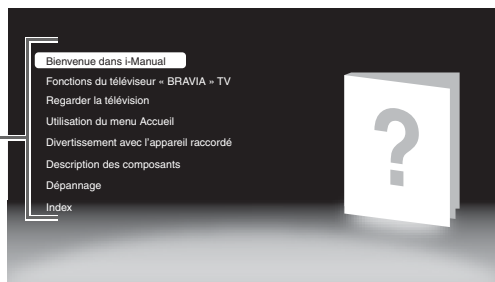
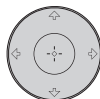

### ■ Bienvenue dans i-Manual

### ■ Fonctions du téléviseur « BRAVIA » TV

### ■ Regarder la télévision

Présente les fonctions utiles, telles que le guide EPG, les Favoris, etc.

### ■ Utilisation du menu Accueil

Personnalisez les paramètres de votre téléviseur, etc.



- Les Images et illustrations peuvent être différentes de celles affichées à l'écran.

### ■ Divertissement avec l'appareil raccordé

Décrit comment raccorder un appareil en option.

### ■ Description des composants

### ■ Dépannage

Pour trouver des solutions à votre problème.

### ■ Index





## Dépannage

Vérifiez si le témoin  (veille) clignote en rouge.



### Si le témoin (veille) clignote

La fonction d'auto-diagnostic est activée.













- 1 Comptez le nombre de clignotements du témoin  (veille) après chaque pause de deux secondes.  
Par exemple, le témoin clignote trois fois, s'éteint pendant deux secondes et clignote de nouveau trois fois.
- 2 Appuyez sur la touche  du téléviseur pour le mettre hors tension, débranchez le cordon d'alimentation secteur et signalez la façon dont le témoin clignote (nombre de clignotements) à votre revendeur ou au Centre de Service Après-Vente Sony.

### Si le témoin (veille) ne clignote pas

- 1 Vérifiez les éléments des tableaux ci-dessous. (Reportez-vous aussi à la section « Dépannage » de l'i-Manual.)
- 2 Si le problème persiste, confiez votre téléviseur à un technicien qualifié.

Condition	Description/Solution
<b>Image</b>	
Absence d'image (écran noir) et de son.	<ul style="list-style-type: none"> <li>• Vérifiez le raccordement de l'antenne/câble.</li> <li>• Raccordez le téléviseur au secteur et appuyez sur la touche  du téléviseur.</li> <li>• Lorsque le témoin  (veille) s'allume en rouge, appuyez sur <b>TV I</b>/.</li> </ul>
Quelques petits points noirs et/ou brillants apparaissent à l'écran.	<ul style="list-style-type: none"> <li>• L'écran est composé de pixels. La présence de petits points noirs et/ou brillants (pixels) à l'écran n'est pas le signe d'une défaillance.</li> </ul>
<b>Généralités</b>	
Impossible de mettre le téléviseur sous tension. (KDL-60/52/46/40EX70x et KDL-55/46/40/32EX71x uniquement)	<ul style="list-style-type: none"> <li>• Assurez-vous que <b>ENERGY SAVING SWITCH</b> est activé (●).</li> </ul>
Le téléviseur s'éteint automatiquement (il passe en mode veille).	<ul style="list-style-type: none"> <li>• Vérifiez si la fonction « Arrêt programmé » est activée ou vérifiez le réglage de « Durée » dans « Marche programmée ».</li> <li>• Vérifiez si la fonction « Mise en veille du téléviseur » est activée.</li> </ul>
La télécommande ne fonctionne pas.	<ul style="list-style-type: none"> <li>• Remplacez les piles.</li> <li>• Votre téléviseur est peut-être en mode SYNC. Appuyez sur <b>SYNC MENU</b>, sélectionnez « Commande TV », puis « Accueil (Menu) » ou « Options » pour commander par le téléviseur.</li> </ul>
Le mot de passe du « Verrouillage parental » a été oublié.	<ul style="list-style-type: none"> <li>• Saisissez 9999 comme code PIN. (Le code PIN 9999 est toujours accepté.)</li> </ul>

# Spécifications

Norme	
Type d'affichage	Ecran à cristaux liquides
Standard de télévision	Analogique : Selon le pays/la région sélectionné : B/G/H, D/K, L, I Numérique : DVB-T2 (KDL-60EX703/55EX713/52EX703/46EX713/46EX703/40EX713/40EX703/40EX603/32EX713/32EX703/32EX603 uniquement) DVB-T/DVB-C
Norme Couleur/Vidéo	Analogique : PAL, PAL60 (uniquement entrée vidéo), SECAM, NTSC3.58, NTSC4.43 (uniquement entrée vidéo) Numérique : MPEG-2 MP@ML/HL, H.264/MPEG-4 AVC MP/HP@L4
Canaux couverts	Analogique : VHF : E2-E12/UHF : E21-E69/CATV : S1-S20/HYPER : S21-S41 D/K : R1-R12, R21-R69/L : F2-F10, B-Q, F21-F69/I : UHF B21-B69 Numérique : VHF/UHF
Sortie son	10 W + 10 W
Prises entrée/sortie	
Câble d'antenne	Borne 75 ohms externe pour VHF/UHF
 AV1, 2	Connecteur Péritel à 21 broches (norme CENELEC) comprenant entrée audio et vidéo, entrée RVB et sortie audio et vidéo TV.
 COMPONENT IN	Formats pris en charge : 1080p, 1080i, 720p, 576p, 576i, 480p, 480i
 COMPONENT IN	Entrée audio (prises phono)
HDMI IN1, 2, 3, 4	Vidéo : 1080/24p, 1080p, 1080i, 720p, 576p, 576i, 480p, 480i Audio : PCM linéaire deux canaux : 32, 44,1 et 48 kHz, 16, 20 et 24 bits, Dolby Digital Entrée audio analogique (mini-prise) (HDMI IN4 uniquement) Entrée PC
 AV3	Entrée vidéo (prise phono)
 AV3	Entrée audio (prises phono)
 DIGITAL AUDIO OUT (OPTICAL)	Prise optique numérique (PCM linéaire deux canaux, Dolby Digital)
 (VAR/FIX)	Sortie audio (prises phono)
 PC IN	Entrée PC (Mini D-sub 15 broches)  Entrée audio PC (mini-prise)
	Port USB
	Prise casque
	Emplacement CAM (Module pour système à contrôle d'accès)
 LAN	Connecteur 10BASE-T/100BASE-TX (La vitesse de connexion du réseau peut varier en fonction de l'environnement d'exploitation. Le débit et la qualité de la communication 10BASE-T/100BASE-TX ne sont pas garantis pour ce téléviseur.) * Pour les connexions LAN, utilisez un câble 10BASE-T/100BASE-TX de catégorie 7 (non fourni).

Nom du modèle KDL-		60EX70x	52EX70x	46EX70x	40EX70x	32EX70x
<b>Alimentation et autres</b>						
Tension d'alimentation		220 V – 240 V CA, 50 Hz				
Taille d'écran (mesurée en diagonale)		60 pouces/Environ 152,5 cm	52 pouces/Environ 132,2 cm	46 pouces/Environ 116,8 cm	40 pouces/Environ 101,6 cm	32 pouces/Environ 80,1 cm
Résolution d'affichage		1 920 points (horizontal) × 1 080 lignes (vertical)				
Consommation électrique	en mode « Domicile »/ « Standard »	144 W	103 W	90 W	79 W	67 W
	en mode « Point de vente »/ « Intense »	208 W	142 W	125 W	107 W	91 W
Consommation électrique en veille*1		0,23 W (15 W si « Démarrage rapide » est réglé sur « Oui »)			0,2 W (15 W si « Démarrage rapide » est réglé sur « Oui »)	
Consommation électrique annuelle moyenne*2		210 kWh	150 kWh	131 kWh	115 kWh	98 kWh
Dimensions (environ) (l × h × p)						
avec support de table		143,1 × 90,9 × 38,6 cm	125,2 × 80,5 × 35,0 cm	111,8 × 73,0 × 28,0 cm	98,5 × 65,5 × 28,0 cm	81,1 × 53,9 × 25,0 cm
sans support de table		143,1 × 87,7 × 6,6 cm	125,2 × 77,5 × 6,5 cm	111,8 × 69,8 × 6,5 cm	98,5 × 62,3 × 6,4 cm	81,1 × 50,7 × 6,5 cm
Poids (environ)						
avec support de table		38,1 kg	27,0 kg	21,3 kg	17,8 kg	12,7 kg
sans support de table		31,3 kg	22,7 kg	18,4 kg	14,9 kg	10,7 kg
Accessoires fournis		Voir la section « Vérification des accessoires » (page 3).				
Accessoires en option		Support de fixation murale : SU-WL500				

Nom du modèle KDL-		55EX71x	46EX71x	40EX71x	32EX71x
<b>Alimentation et autres</b>					
Tension d'alimentation		220 V – 240 V AC, 50 Hz			
Taille d'écran (mesurée en diagonale)		55 pouces/ Environ 138,8 cm	46 pouces/ Environ 116,8 cm	40 pouces/ Environ 101,6 cm	32 pouces/ Environ 80,1 cm
Résolution d'affichage		1 920 points (horizontal) × 1 080 lignes (vertical)			
Consommation électrique	en mode « Domicile »/ « Standard »	101 W	86 W	84 W	52 W
	en mode « Point de vente »/ « Intense »	141 W	120 W	114 W	73 W
Consommation électrique en veille*1		0,2 W (15 W si « Démarrage rapide » est réglé sur « Oui »)	0,2 W (13 W si « Démarrage rapide » est réglé sur « Oui »)		
Consommation électrique annuelle moyenne*2		147 kWh	126 kWh	123 kWh	76 kWh
Dimensions (environ) (l × h × p)					
avec support de table		127,8 × 79,7 × 35,0 cm	108,5 × 68,8 × 26,0 cm	95,2 × 61,3 × 25,0 cm	76,4 × 50,7 × 25,0 cm
sans support de table		127,8 × 76,5 × 7,3 cm	108,5 × 65,6 × 7,5 cm	95,2 × 58,1 × 7,4 cm	76,4 × 47,5 × 7,4 cm
Poids (environ)					
avec support de table		26,1 kg	18,6 kg	15,4 kg	10,8 kg
sans support de table		21,8 kg	16,3 kg	13,2 kg	8,8 kg
Accessoires fournis		Voir la section « Vérification des accessoires » (page 3).			
Accessoires en option		Support de fixation murale : SU-WL500			

Nom du modèle KDL-		40EX60x	32EX60x
<b>Alimentation et autres</b>			
Tension d'alimentation		220 V – 240 V AC, 50 Hz	
Taille d'écran (mesurée en diagonale)		40 pouces/ Environ 101,6 cm	32 pouces/ Environ 80,1 cm
Résolution d'affichage		1 920 points (horizontal) × 1 080 lignes (vertical)	
Consommation électrique	en mode « Domicile »/ « Standard »	73 W	58 W
	en mode « Point de vente »/ « Intense »	98 W	80 W
Consommation électrique en veille* <sup>1</sup>		0,2 W (15 W si « Démarrage rapide » est réglé sur « Oui »)	
Consommation électrique annuelle moyenne* <sup>2</sup>		107 kWh	85 kWh
<b>Dimensions (environ) (l × h × p)</b>			
avec support de table		95,2 × 61,3 × 25,0 cm	76,4 × 50,7 × 25,0 cm
sans support de table		95,2 × 58,1 × 7,4 cm	76,4 × 47,5 × 7,3 cm
<b>Poids (environ)</b>			
avec support de table		14,9 kg	11,1 kg
sans support de table		12,7 kg	9,1 kg
Accessoires fournis		Voir la section « Vérification des accessoires » (page 3).	
Accessoires en option		Support de fixation murale : SU-WL500	

\*<sup>1</sup> La consommation spécifiée en mode de veille est atteinte une fois que le téléviseur a terminé tous les processus internes nécessaires.

\*<sup>2</sup> 4 heures par jour et 365 jours par an



• Pour réduire la consommation électrique

– lorsque vous réduisez le rétroéclairage (la luminosité de l'écran), vous réduisez aussi la consommation électrique.

– les réglages « Ecologie » (par exemple, « Eco d'énergie », « Mise en veille du téléviseur ») vous aident à réduire la consommation électrique et économiser sur votre facture d'électricité.

– lorsque vous mettez le téléviseur hors tension à l'aide de l'**ENERGY SAVING SWITCH** (certains modèles uniquement), la consommation électrique est pratiquement nulle.

La conception et les spécifications sont sujettes à modification sans préavis.

## Installation des accessoires (Support de fixation murale)

### À l'attention des clients :

Pour des raisons de protection du produit et de sécurité, Sony recommande vivement que l'installation de votre téléviseur soit effectuée par un revendeur Sony ou un installateur agréé. N'essayez pas de l'installer vous-même.

### À l'attention des revendeurs Sony et installateurs :

Apportez une attention toute particulière pendant l'installation, l'entretien périodique et le contrôle de ce produit.

Votre téléviseur peut être installé à l'aide du support de fixation murale SU-WL500 (vendu séparément).

- Reportez-vous aux instructions qui accompagnent le support de fixation murale pour l'installer correctement.
- Reportez-vous à la section « Démontage du support de table du téléviseur » (page 6).



- Placez le téléviseur sur le support de table lorsque vous fixez le crochet de montage.
- Les vis que vous retirez doivent être rangées en lieu sûr, hors de portée des enfants.
- Si vous refixez le support de table, veillez à utiliser les vis que vous avez retirées et fixez-les dans les orifices d'origine à l'arrière du téléviseur.

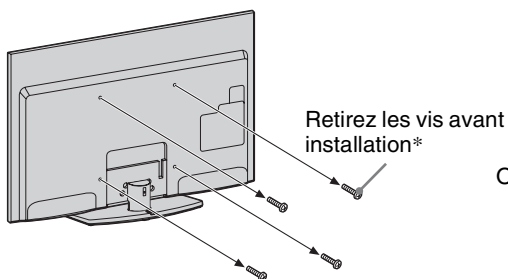

\* Sauf pour le KDL-46/40/32EX71x et le KDL-40/32EX60x.

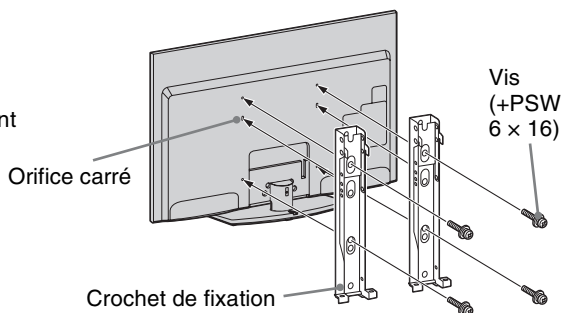

Une certaine expérience est requise pour installer ce produit, en particulier pour déterminer la résistance du mur qui devra supporter le poids du téléviseur. Veillez à confier la fixation de ce produit au mur à un revendeur Sony ou un installateur agréé et apportez une attention suffisante à la sécurité pendant l'installation. Sony n'est responsable d'aucun dégât ou blessure provoqué par une erreur de manipulation ou installation incorrecte.

## Tableau des dimensions d'installation du téléviseur

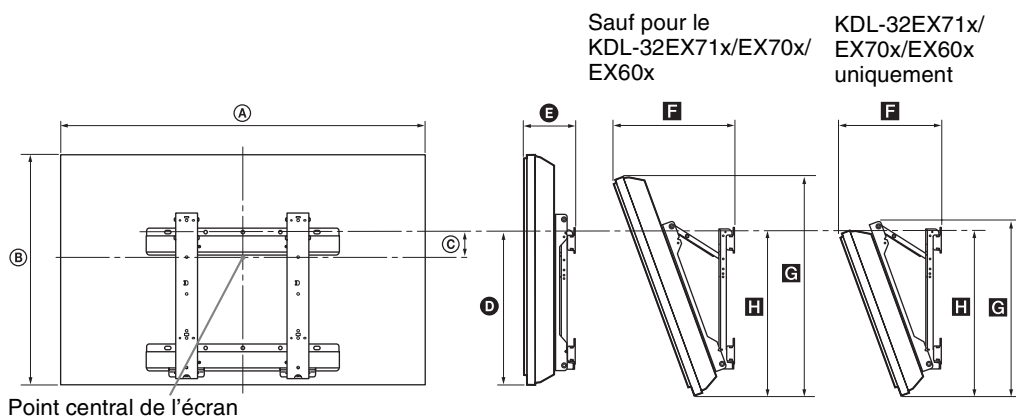

Unité : cm

Nom du modèle KDL-	Dimensions d'affichage		Dimension du centre écran	Longueur pour chaque angle de montage				
				Angle (0°)		Angle (20°)		
	A	B		C	D	E	F	G
60EX70x	143,1	87,7	3,1	48,3	11,5	37,5	82,4	50,1
55EX71x	127,8	76,5	4,1	43,1	11,3	35,2	71,9	45,2
52EX70x	125,2	77,5	8,2	48,3	11,4	33,9	72,8	50,1
46EX71x	108,5	65,6	9,5	43,1	12,1	32,3	61,6	45,4
46EX70x	111,8	69,8	12,1	48,3	11,4	31,3	65,6	50,1
40EX71x	95,2	58,1	13,3	43,1	12,1	29,7	54,6	45,4
40EX70x	98,5	62,3	15,8	48,3	11,4	28,7	58,5	50,1
40EX60x	95,2	58,1	13,3	43,1	12,0	29,7	54,6	45,4
32EX71x	76,4	47,5	18,5	43,1	12,1	26,0	47,3	45,4
32EX70x	81,1	50,7	19,7	45,9	11,5	25,7	49,7	47,8
32EX60x	76,4	47,5	18,5	43,1	12,0	26,0	47,3	45,4

Les valeurs indiquées dans le tableau ci-dessus peuvent être légèrement différentes selon l'installation.

### AVERTISSEMENT

Le mur sur lequel le téléviseur sera installé doit pouvoir supporter un poids d'au moins quatre fois celui du téléviseur. Pour connaître son poids, reportez-vous à la section « Spécifications » (page 10).

## Schéma/tableau d'emplacement des vis et crochets

Nom du modèle	Emplacement des vis	Emplacement des crochets
KDL-60EX70x KDL-55EX71x	e, j	a
KDL-52EX70x KDL-46EX71x/46EX70x KDL-40EX71x/40EX70x/40EX60x		b
KDL-32EX71x/32EX70x/32EX60x	f, j	c

### Emplacement des vis

Lors de la fixation du crochet de montage au téléviseur.

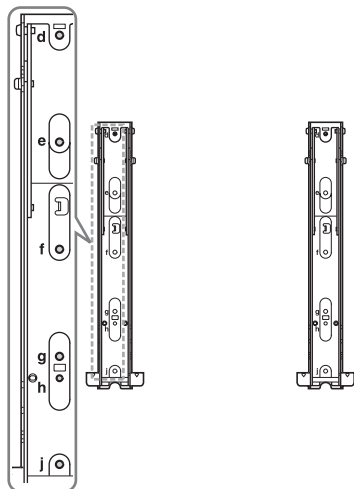

### Emplacement des crochets

Lors de l'installation du téléviseur sur le support de base.

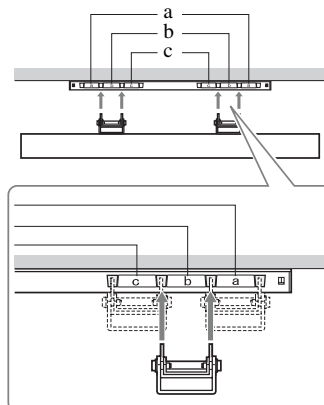

# Consignes de sécurité

## Installation/Mise en place

Installez et utilisez le téléviseur conformément aux instructions ci-dessous afin d'éviter tout risque d'incendie, d'électrocution ou autre dommage et/ou blessure.

### Installation

- Le téléviseur doit être installé à proximité d'une prise de courant aisément accessible.
- Placez le téléviseur sur une surface stable et horizontale.
- L'installation murale du téléviseur doit être confiée à un technicien spécialisé.
- Pour des raisons de sécurité, il est vivement recommandé d'utiliser les accessoires Sony, notamment :
  - Support de fixation murale SU-WL500
- Veillez à bien utiliser les vis fournies avec le support de fixation murale lors de la mise en place des crochets de montage à l'arrière du téléviseur. Ces vis sont usinées de façon à mesurer entre 8 mm et 12 mm de long à partir de la surface de fixation du crochet de montage. Leur diamètre et leur longueur varient suivant le modèle de support de fixation murale. L'utilisation de vis autres que celles fournies peut occasionner des dégâts à l'intérieur du téléviseur ou provoquer sa chute, etc.

8 mm à 12 mm

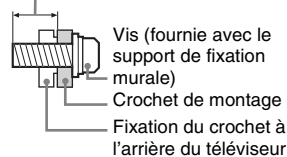

### Transport

- Avant de transporter le téléviseur, débranchez tous ses câbles.
- La présence de deux ou trois personnes est nécessaire pour le transport des téléviseurs de grande taille.
- Pour transporter le téléviseur à la main, saisissez-le de la manière illustrée ci-contre. N'exercez aucune pression sur le panneau LCD ni sur le cadre qui entoure l'écran.
- Pour soulever ou déplacer le téléviseur, saisissez-le par sa base.
- Lorsque vous transportez le téléviseur, ne le soumettez pas à des secousses ou des vibrations excessives.
- Lorsque vous transportez le téléviseur pour le porter à réparer ou lorsque vous déménagez, glissez-le dans son emballage et son carton d'origine.

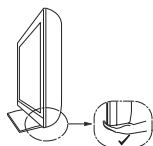
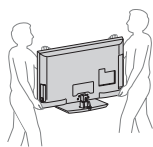

### Aération

- Vous ne devez jamais obstruer les orifices d'aération du boîtier ni y introduire un objet quelconque.
- Laissez un espace libre autour du téléviseur, comme indiqué ci-dessous.
- Il est vivement recommandé d'utiliser le support de fixation murale Sony pour favoriser la circulation adéquate de l'air.

#### Installation murale

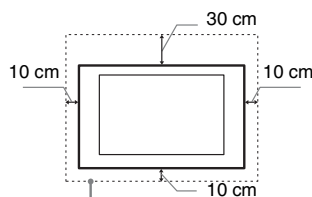

Laissez au moins cet espace libre autour du téléviseur.

#### Installation sur pied

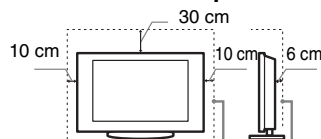

Laissez au moins cet espace libre autour du téléviseur.

- Pour une ventilation correcte, sans accumulation de salissures ni de poussière :
  - Ne placez pas le téléviseur à plat, à l'envers, vers l'arrière ou sur le côté.
  - Ne placez pas le téléviseur sur une étagère, un tapis, un lit ou dans un placard.
  - Ne couvrez pas le téléviseur avec des tissus tels que des rideaux, pas plus qu'avec des journaux, etc.
  - N'installez pas le téléviseur comme illustré ci-dessous.

La circulation de l'air est bloquée.

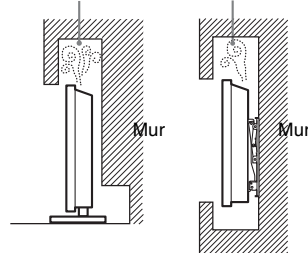

### Cordon d'alimentation secteur

Manipulez le cordon et la prise d'alimentation secteur comme indiqué ci-dessous afin d'éviter tout risque d'incendie, d'électrocution ou autre dommage et/ou blessure :

- Utilisez uniquement un cordon d'alimentation Sony et pas d'une autre marque.
- Insérez la fiche à fond dans la prise secteur.
- Utilisez le téléviseur sur une alimentation de 220-240 V CA uniquement.

- Pour votre propre sécurité, assurez-vous que le cordon d'alimentation secteur est débranché lorsque vous réalisez des branchements et veillez à ne pas trébucher dans les câbles.
- Avant d'effectuer tout type d'intervention ou de déplacer le téléviseur, débranchez le cordon d'alimentation secteur de la prise de courant.
- Eloignez le cordon d'alimentation secteur des sources de chaleur.
- Débranchez la fiche du cordon d'alimentation secteur et nettoyez-la régulièrement. Si la fiche accumule de la poussière ou est exposée à l'humidité, son isolation peut se détériorer et un incendie peut se déclarer.

### Remarques

- N'utilisez pas le cordon d'alimentation fourni avec un autre appareil.
- Ne pliez pas et ne tordez pas exagérément le cordon d'alimentation secteur. Cela pourrait mettre à nu ou rompre les fils conducteurs.
- Ne modifiez pas le cordon d'alimentation secteur.
- Ne posez jamais d'objet lourd sur le cordon d'alimentation secteur.
- Ne tirez jamais sur le cordon d'alimentation secteur proprement dit pour le débrancher.
- Veillez à ne pas brancher un trop grand nombre d'appareils sur la même prise de courant.
- Pour la prise de courant, n'utilisez pas une prise de mauvaise qualité.

### Ce qu'il ne faut pas faire

N'installez/n'utilisez pas le téléviseur dans des lieux, environnements ou situations comparables à ceux répertoriés ci-dessous car sinon, il risque de ne pas fonctionner correctement ou de provoquer un incendie, une électrocution, d'autres dommages et/ou des blessures.

### Lieu :

A l'extérieur (en plein soleil), au bord de la mer, sur un bateau ou voilier, à l'intérieur d'un véhicule, dans des établissements hospitaliers, des sites instables, exposés à la pluie, l'humidité ou à la fumée.

### Environnement :

Endroits excessivement chauds, humides ou poussiéreux ; accessibles aux insectes ; soumis à des vibrations mécaniques, à proximité d'objets inflammables (bougies, etc.). Le téléviseur ne doit être exposé à aucune forme d'écoulement ou d'éclaboussure. C'est pourquoi aucun objet rempli d'un liquide quelconque, comme un vase, ne doit être placé sur le téléviseur.

### Situation:

N'utilisez pas le téléviseur avec les mains mouillées, sans son boîtier ou avec des accessoires non recommandés par le fabricant. En cas d'orage, débranchez le téléviseur de la prise secteur et de la prise d'antenne.



## Eclats et projections d'objets :

- Ne projetez aucun objet en direction du téléviseur. Le verre de l'écran pourrait être brisé lors de l'impact et provoquer des blessures graves.
- Si la surface de l'écran se fendille, ne touchez pas le téléviseur avant d'avoir débranché le cordon d'alimentation secteur. Le non-respect de cette consigne peut entraîner un risque d'électrocution.

## Au repos

- Si vous envisagez de ne pas utiliser le téléviseur pendant plusieurs jours, il est conseillé de le débrancher de l'alimentation secteur pour des raisons de sécurité et de protection de l'environnement.
- Le téléviseur étant toujours sous tension lorsqu'il est simplement éteint, débranchez la fiche d'alimentation secteur de la prise de courant pour le mettre complètement hors tension.
- Toutefois, certains téléviseurs possèdent des caractéristiques dont le bon fonctionnement peut exiger que l'appareil demeure sous tension lorsqu'il est en mode veille.

## Avec les enfants

- Ne laissez pas les enfants grimper sur le téléviseur.
- Conservez les petits accessoires hors de portée des enfants pour éviter tout risque d'ingestion accidentelle.

## Si vous rencontrez les problèmes suivants...

**Eteignez** le téléviseur et débranchez immédiatement le cordon d'alimentation de la prise secteur si l'un des problèmes suivants devait survenir.

Contactez votre revendeur ou le centre de service après-vente Sony pour faire contrôler votre téléviseur par un technicien spécialisé.

### Si :

- Le cordon d'alimentation secteur est endommagé.
- La prise de courant est de mauvaise qualité.
- Le téléviseur est endommagé après avoir subi une chute, un impact ou la projection d'un objet.
- Un objet liquide ou solide a pénétré à l'intérieur des ouvertures du boîtier.

## Avertissement

Pour éviter les incendies, tenez toujours les bougies et autres flammes nues éloignées de ce produit.



# Précautions

## Regarder la télévision

- Regarder la télévision dans une pièce modérément éclairée ou peu éclairée ou pendant une période prolongée soumet vos yeux à un effort.
- Si vous utilisez un casque, réglez le volume de façon à éviter un niveau sonore excessif qui pourrait altérer votre capacité auditive.

## Ecran LCD

- Bien que l'écran LCD soit fabriqué avec une technologie de haute précision et soit doté d'une définition de pixels effectifs de 99,99 % ou supérieure, il est possible que quelques points noirs ou points lumineux (rouges, bleus ou verts) apparaissent constamment sur l'écran. Ce phénomène est inhérent à la structure de l'écran LCD et n'indique pas un dysfonctionnement.
- N'appuyez pas sur le filtre avant, ne l'éraflez pas et ne placez pas d'objets sur ce téléviseur. L'image pourrait être instable ou l'écran LCD être endommagé.
- Si ce téléviseur est utilisé dans un environnement froid, l'image peut apparaître sale ou sombre. Ce n'est pas le signe d'un dysfonctionnement. Ce phénomène disparaît au fur et à mesure que la température augmente.
- Une image rémanente peut apparaître lorsque des images fixes sont affichées en continu. Elle peut disparaître au bout d'un certain temps.
- L'écran et le boîtier se réchauffent lorsque le téléviseur est en cours d'utilisation. Ceci n'a rien d'anormal.
- L'écran LCD contient une petite quantité de cristaux liquides. Certains tubes fluorescents utilisés dans ce téléviseur contiennent également du mercure. Respectez les réglementations locales en vigueur concernant la mise au rebut de cet équipement.

## Traitement et nettoyage du boîtier et de la surface de l'écran du téléviseur

Assurez-vous que le cordon d'alimentation secteur relié au téléviseur est débranché de la prise de courant avant d'entreprendre toute opération de nettoyage.

Pour éviter toute dégradation du matériau ou du revêtement de l'écran, respectez les précautions suivantes.

- Pour ôter la poussière du boîtier ou de la surface de l'écran, frottez délicatement avec un linge doux. En cas de saleté tenace, frottez avec un linge doux légèrement imprégné d'une solution à base de détergent doux dilué.
- Ne pas vaporiser d'eau ni de détergent directement sur le téléviseur. Le liquide pourrait couler au bas de l'écran ou sur les parties extérieures et provoquer des dysfonctionnements.
- N'utilisez jamais d'éponge abrasive, de produit de nettoyage alcalin/acide, de poudre à récurer ou de solvant volatil, qu'il s'agisse d'alcool, d'essence, de diluant ou d'insecticide. L'utilisation de ces produits ou tout contact prolongé avec des matériaux en caoutchouc ou en vinyle peut endommager la surface de l'écran et le matériau du boîtier.
- Le nettoyage régulier des ouvertures de ventilation est recommandé pour assurer une ventilation correcte.

- Si l'angle du téléviseur doit être réglé, déplacez lentement ce dernier pour éviter qu'il ne se désolidarise et tombe de son pied.

## Appareils optionnels

- Eloignez le téléviseur de tout appareil ou équipement optionnel émettant des rayonnements électromagnétiques. Sinon, cela pourrait entraîner une déformation de l'image et/ou un bruit.
- Cet appareil a été testé et déclaré conforme aux limites de la Directive CEM lors de l'utilisation d'un câble de signal de liaison dont la longueur ne dépasse pas 3 mètres.

## Piles

- Respectez les polarités lors de l'insertion de piles.
- Ne mélangez pas des piles de types différents, ni des piles usagées avec des piles neuves.
- Respectez l'environnement lorsque vous jetez les piles. L'élimination des piles peut être réglementée dans certaines régions. Consultez les autorités locales.
- Manipulez la télécommande avec soin. Ne la laissez pas tomber, ne la piétinez pas et ne renversez aucun liquide sur celle-ci.
- Ne placez pas la télécommande à proximité d'une source de chaleur, dans un endroit exposé à la lumière directe du soleil ou dans une pièce humide.

## Mise au rebut du téléviseur



**Traitement des appareils électriques et électroniques en fin de vie**  
(Applicable dans

**les pays de l'Union Européenne et aux autres pays européens disposant de systèmes de collecte sélective)**

Ce symbole, apposé sur le produit ou sur son emballage, indique que ce produit ne doit pas être traité avec les déchets ménagers. Il doit être remis à un point de collecte approprié pour le recyclage des équipements électriques et électroniques. En s'assurant que ce produit est bien mis au rebut de manière appropriée, vous aiderez à prévenir les conséquences négatives potentielles pour l'environnement et la santé humaine. Le recyclage des matériaux aidera à préserver les ressources naturelles. Pour des informations détaillées sur le recyclage de ce produit, veuillez contacter le service municipal local, le service chargé du traitement des déchets ménagers ou le magasin où vous avez acheté le produit.



**Elimination des  
piles et  
accumulateurs  
usagés**

**Pb**

**(Applicable dans  
les pays de**

**l'Union Européenne et aux  
autres pays européens  
disposant de systèmes de  
collecte sélective)**

Ce symbole, apposé sur les piles et accumulateurs ou sur les emballages, indique que les piles et accumulateurs fournis avec ce produit ne doivent pas être traités comme de simples déchets ménagers. Sur certains types de piles, ce symbole apparaît parfois combiné avec un symbole chimique. Les symboles pour le mercure (Hg) ou le plomb (Pb) sont rajoutés lorsque ces piles contiennent plus de 0.0005% de mercure ou 0.004% de plomb. En vous assurant que ces piles et accumulateurs sont mis au rebut de façon appropriée, vous participez activement à la prévention des conséquences négatives que leur mauvais traitement pourrait provoquer sur l'environnement et sur la santé humaine. Le recyclage des matériaux contribue par ailleurs à la préservation des ressources naturelles. Pour les produits qui pour des raisons de sécurité, de performance ou d'intégrité de données nécessitent une connexion permanente à une pile ou à un accumulateur, il conviendra de vous rapprocher d'un service technique qualifié pour effectuer son remplacement. En rapportant votre appareil électrique en fin de vie à un point de collecte approprié vous vous assurez que la pile ou l'accumulateur incorporé sera traité correctement. Pour tous les autres cas de figure et afin d'enlever les piles ou accumulateurs en toute sécurité de votre appareil, reportez-vous au manuel d'utilisation. Rapporter les piles ou accumulateurs usagés au point de collecte approprié pour le recyclage. Pour toute information complémentaire au sujet du recyclage de ce produit ou des piles et accumulateurs, vous pouvez contacter votre municipalité, votre déchetterie locale ou le point de vente où vous avez acheté ce produit.



## Introducción

Gracias por elegir este producto Sony. Antes de utilizar el televisor, lea este manual atentamente y consérvelo para consultarlo en el futuro.

El fabricante de este producto es Sony Corporation, 1-7-1 Konan Minato-ku Tokyo, 108-0075 Japón. El representante autorizado para EMC y seguridad en el producto es Sony Deutschland GmbH, Hedelfinger Strasse 61, 70327 Stuttgart, Alemania. Para cualquier asunto relacionado con servicio o garantía por favor diríjase a la dirección indicada en los documentos de servicio o garantía adjuntados con el producto.

## Nota sobre la función de Televisión digital

- Toda función relacionada con la Televisión digital (**DVB**) sólo funcionará en los países o zonas donde se emitan señales digitales terrestres DVB-T (MPEG-2 y H.264/MPEG-4 AVC) o donde pueda acceder a un servicio de cable DVB-C (MPEG-2 y H.264/MPEG-4 AVC) compatible. Compruebe con su distribuidor local si puede recibir la señal DVB-T en su vivienda o pregunte a su operador de cable si su servicio de cable DVB-C puede funcionar de manera integrada con este televisor.
- El operador de cable puede cobrar por dicho servicio o exigirle que acepte sus términos y condiciones comerciales.
- Este televisor cumple las especificaciones de DVB-T y DVB-C, pero no se puede garantizar la compatibilidad con futuras emisiones digitales terrestres DVB-T y emisiones digitales por cable DVB-C.
- Es posible que algunas funciones de la televisión digital no estén disponibles en algunos países/regiones y que el cable DVB-C no funcione correctamente con algunos proveedores.

Consulte la lista de proveedores de cable compatibles en el sitio web sobre compatibilidad:

<http://support.sony-europe.com/TV/DVBC/>



- En el manual de instrucciones de este televisor, se incluye la explicación sobre la "Instalación del soporte de pared".
- Las ilustraciones utilizadas en este manual corresponden a la serie KDL-40EX700, a menos que se especifique lo contrario.
- La "x" que aparece en el nombre del modelo corresponde a los dígitos numéricos que hacen referencia al diseño, al sistema de color o de televisión.

## Información sobre las marcas comerciales

**DVB** es una marca registrada del Proyecto DVB.

HDMI, el logotipo HDMI y High-Definition Multimedia Interface son marcas comerciales o marcas comerciales registradas de HDMI Licensing LLC en Estados Unidos y en otros países.

DLNA®, el logotipo de DLNA y DLNA CERTIFIED® son marcas comerciales, marcas de servicio o marcas de certificación de Digital Living Network Alliance.

DivX® es una tecnología de compresión de archivos de vídeo desarrollada por DivX, Inc.

DivX, DivX Certified y los logotipos asociados son marcas comerciales de DivX, Inc. y se utilizan bajo licencia.

ACERCA DE VÍDEO DIVX: DivX® es un formato de vídeo digital creado por DivX, Inc. Este es un dispositivo que cuenta con la certificación oficial DivX Certified que permite reproducir vídeo DivX. Si desea obtener más información y herramientas de software para convertir sus archivos en archivos de vídeo DivX, visite la página [www.divx.com](http://www.divx.com).

ACERCA DE VÍDEO A PETICIÓN DIVX: este dispositivo que cuenta con la certificación DivX Certified® debe registrarse, con el fin de que pueda reproducir contenido de Vídeo a petición (VOD) DivX. Para generar el código de registro, localice la sección VOD DivX en el menú de configuración del dispositivo. Diríjase a la página [vod.divx.com](http://vod.divx.com) con este código para completar el proceso de registro y obtener más información sobre VOD DivX.

Fabricado bajo licencia de Dolby Laboratories. Dolby y el símbolo con una doble D son marcas comerciales de Dolby Laboratories.

"BRAVIA" y BRAVIA son marcas comerciales de Sony Corporation.

"XMB" y "xross media bar" son marcas comerciales de Sony Corporation y Sony Computer Entertainment Inc.

**HDMI**<sup>TM</sup>  
HIGH-DEFINITION MULTIMEDIA INTERFACE

**DOLBY**  
DIGITAL PLUS

**dlna**<sup>®</sup>  
CERTIFIED

# Índice

Comprobación de los accesorios.....	3
Colocación de las pilas en el mando a distancia .....	3

## Instalación

Instalación del soporte de sobremesa (excepto para KDL-60EX70x) .....	4
Conexión a una antena/descodificador/grabadora (por ejemplo, grabadora de DVD) .....	4
Cómo evitar la caída del televisor.....	5
Sujeción de los cables .....	5
Realización de la configuración inicial .....	6
Extracción del soporte de sobremesa del televisor .....	6

## Ver la televisión

Para ver programas de televisión .....	7
Para utilizar las funciones del televisor.....	7
Para usar el i-Manual.....	8

## Información complementaria

Solución de problemas .....	9
Especificaciones .....	10
Instalación de los accesorios (Soporte de pared).....	13
Tabla de dimensiones de instalación del televisor.....	14
Diagrama/tabla de ubicación de los tornillos y ganchos .....	15
Información de seguridad .....	16
Precauciones .....	17

- El manual de instrucciones viene incorporado en el televisor BRAVIA. Para obtener información sobre el funcionamiento, consulte la sección “Para usar el i-Manual” (página 8).
- Antes de utilizar el televisor, lea la sección “Información de seguridad” (página 16). Conserve este manual para consultarlo en el futuro.

## Comprobación de los accesorios

**Cable de alimentación de ca (1)**

**Mando a distancia (1)**

**Pilas tamaño AAA (Tipo R3) (2)**

**Portacables (1)**

**Tapa posterior del soporte (1)\*<sup>1</sup>**

(solo KDL-40/32EX71x, KDL-40/32EX70x y KDL-40/32EX60x)

**Soporte de sobremesa (1)\*<sup>2</sup>**

(excepto para KDL-60EX70x)

**Tornillos de fijación para el soporte**

**(M5 x 16) (4)**

(excepto para KDL-60EX70x)

**Tornillos de montaje para el soporte**

**(M5 x 16) (4)**

(solo KDL-40/32EX71x, KDL-40/32EX70x y KDL-40/32EX60x)

\*<sup>1</sup> En los modelos KDL-55/46EX71x y KDL-60/52/46EX70x, la tapa posterior del soporte viene colocada de fábrica en el soporte.

\*<sup>2</sup> Para los modelos KDL-40/32EX71x, KDL-40/32EX70x y KDL-40/32EX60x, ensamble el soporte de sobremesa con los tornillos de fijación

suministrados.

Consulte el folleto del soporte de sobremesa suministrado para montar el soporte.

## Colocación de las pilas en el mando a distancia

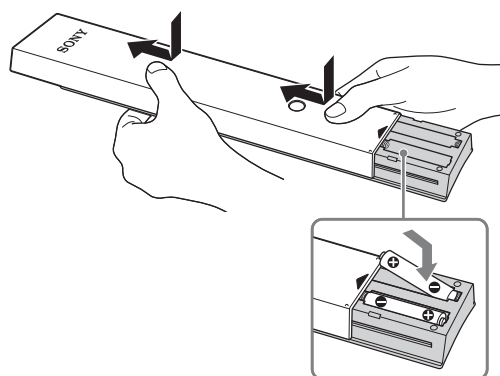

- 1 Retire la lámina de protección.
- 2 Empuje y deslice la tapa hacia arriba.

## Instalación del soporte de sobremesa (excepto para KDL-60EX70x)

- 1 Consulte el folleto suministrado con el soporte de sobremesa para obtener información acerca de la instalación correcta para determinados modelos de televisor.
- 2 Coloque el televisor sobre el soporte de sobremesa.

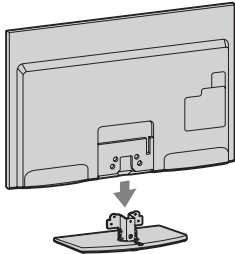

- 3 Fije el televisor en el soporte de sobremesa mediante los tornillos suministrados de acuerdo con las flechas ↑ que indican los orificios correspondientes.

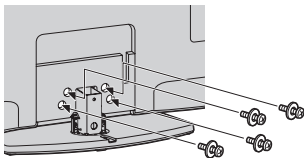

- Si utiliza un destornillador eléctrico, ajuste el par de apriete en 1,5 N·m {15 kgf·cm} aproximadamente.

- 4 En los modelos KDL-40/32EX71x, KDL-40/32EX70x y KDL-40/32EX60x, tras apretar todos los tornillos, coloque la tapa posterior del soporte suministrada sobre el soporte de sobremesa.

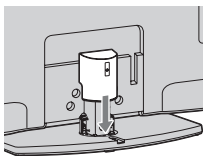

## Conexión a una antena/descodificador/grabadora (por ejemplo, grabadora de DVD)

Conexión a un descodificador/grabadora (por ejemplo, grabadora de DVD) que disponga de euroconector

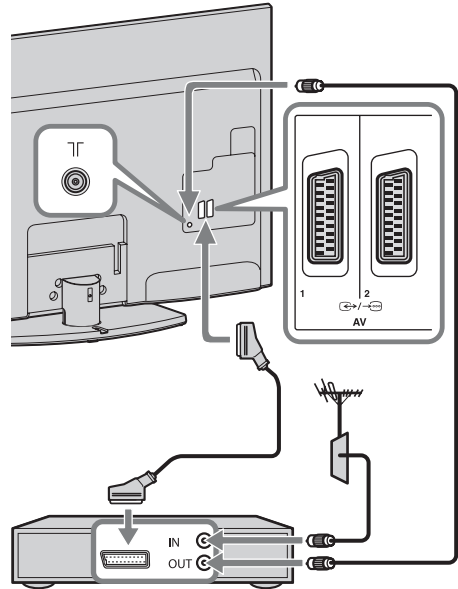

Descodificador/grabadora (por ejemplo, grabadora de DVD)

Conexión a un descodificador/grabadora (por ejemplo, grabadora de DVD) que disponga de salida de HDMI

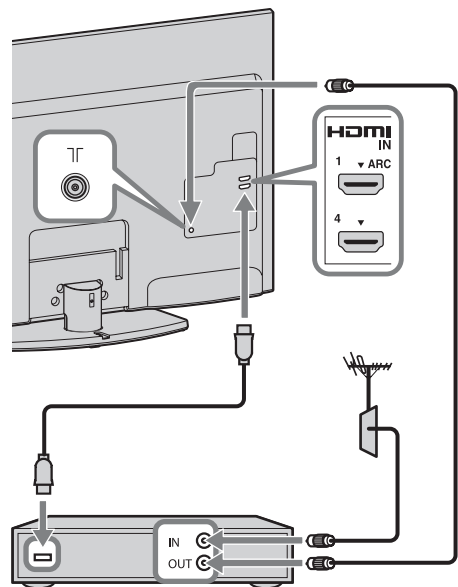

Descodificador/grabadora (por ejemplo, grabadora de DVD)

## Cómo evitar la caída del televisor

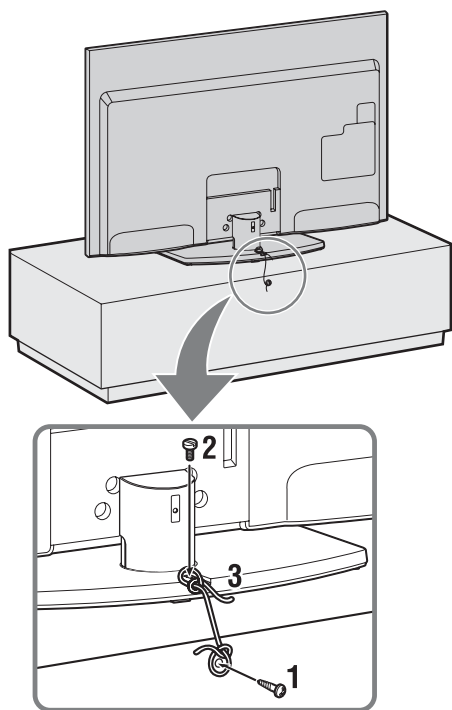

- 1** Coloque un tornillo para madera (4 mm de diámetro, no suministrado) en el pedestal del televisor.
- 2** Coloque un tornillo para metales (M4 × 16, no suministrado) en el orificio del televisor.
- 3** Ate el tornillo para madera y el tornillo para metales con una cuerda resistente (no suministrada).

## Sujeción de los cables

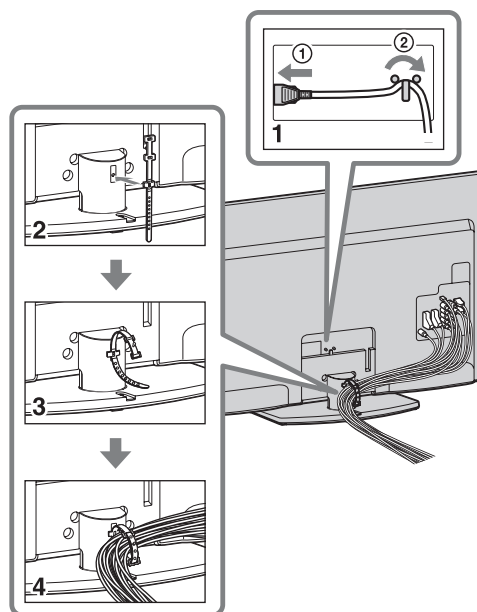

- No sujete el cable de alimentación de ca junto con otros cables.

## Realización de la configuración inicial

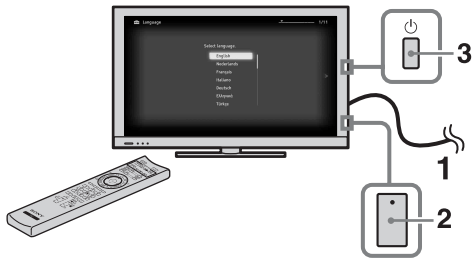

(solo KDL-60/52/46/40EX70x y KDL-55/46/40/32EX71x)

- 1 Conecte el televisor a la toma de corriente de ca.
- 2 Para KDL-60/52/46/40EX70x y KDL-55/46/40/32EX71x, compruebe si el ajuste **ENERGY SAVING SWITCH** está activado (●).
- 3 Pulse en el televisor. Cuando encienda el televisor por primera vez, aparecerá el menú Idioma en la pantalla.

4

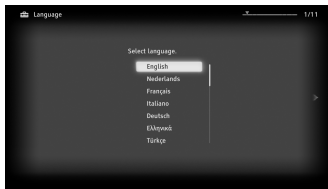

Siga las instrucciones que aparecen en pantalla.

**Sintonía automática digital:** Cuando seleccione “Cable”, es recomendable que seleccione “Búsqueda Rápida” para efectuar una sintonización rápida. Ajuste “Frecuencia” e “ID de Red” en función de la información suministrada por su proveedor de cable. Si no encuentra ningún canal mediante el uso de “Búsqueda Rápida”, inténtelo con “Búsqueda Completa” (aunque puede llevar algún tiempo).



- En función del país o región, es posible que la opción “Búsqueda Completa” no esté disponible.

Si desea obtener una lista de los proveedores de cable compatibles, consulte la página web de asistencia técnica: <http://support.sony-europe.com/TV/DVBC/>

**Ordenación Progra.:** Permite cambiar el orden de almacenamiento de los canales analógicos en el televisor.

- 1 Pulse para seleccionar el canal que desea desplazar a una nueva posición y, a continuación, pulse .

- 2 Pulse para seleccionar la nueva posición del canal y, a continuación, pulse .



- También es posible sintonizar canales manualmente.

## Extracción del soporte de sobremesa del televisor

Retire los tornillos del televisor utilizando las flechas a modo de referencia.

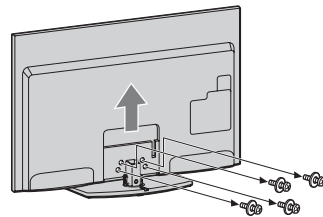

- No extraiga el soporte de sobremesa para otros fines que no sean el de instalar los accesorios correspondientes en el televisor.
- Mientras transporta el Soporte de sobremesa, no lo sujete por la tapa posterior para evitar que el soporte se caiga, lo que podría causar lesiones o daños en la propiedad.

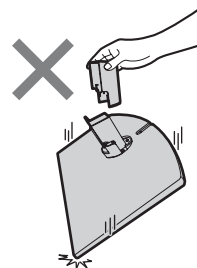



# Ver la televisión

## Para ver programas de televisión

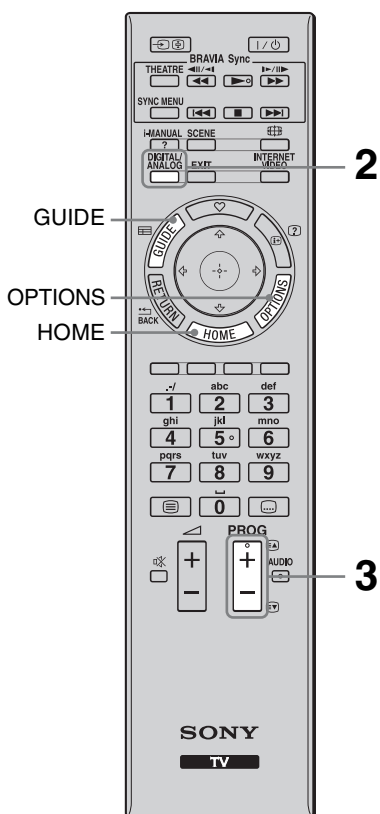

### 1 Encienda el televisor.

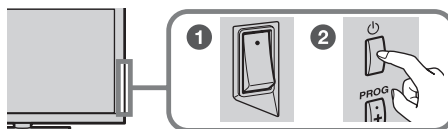

1 Para KDL-60/52/46/40EX70x y KDL-55/46/40/32EX71x, active **ENERGY SAVING SWITCH** (●).

2 Pulse **⏻** en el televisor para encenderlo.

### 2 Seleccione un modo.



### 3 Seleccione un canal de televisión.



### Utilización de la Guía digital electrónica de programas

Pulse **GUIDE** en modo digital para visualizar la guía de programas.



- Los botones del número 5, **▶**, **PROG +** y **AUDIO** del mando a distancia cuentan con un punto táctil. Utilice estos puntos táctiles como referencia para usar el televisor.

## Para utilizar las funciones del televisor

### Botón HOME

Púlselo para visualizar diversas pantallas de operaciones y ajustes.

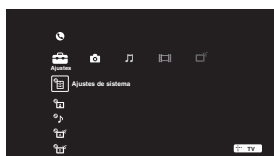

### Botón OPTIONS

Púlselo para visualizar prácticas funciones basadas en el contenido o en la entrada actual.

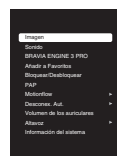

## Para usar el i-Manual

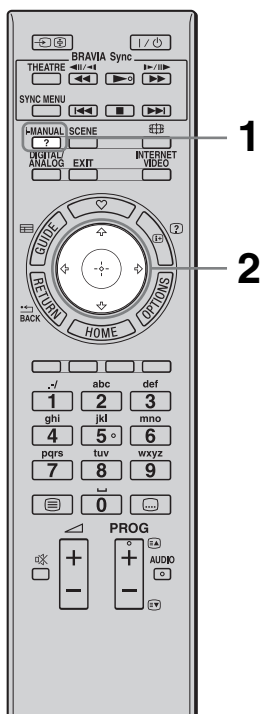

El manual de instrucciones viene incorporado en el televisor BRAVIA y se puede visualizar en la pantalla.

Puede buscar el i-Manual siempre que lo necesite para encontrar la amplia gama de funciones prácticas.

### 1 Pulse i-MANUAL.



### 2 Pulse $\leftarrow/\rightarrow/\uparrow/\downarrow/\oplus$ para seleccionar elementos.

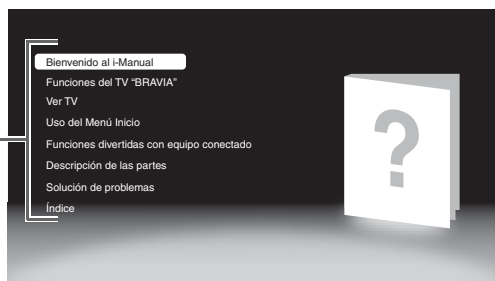
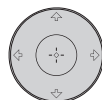

#### ■ Bienvenido al i-Manual

#### ■ Funciones del TV "BRAVIA"

#### ■ Ver TV

Explica funciones prácticas como, por ejemplo, Guía EPG, Favoritos, etc.

#### ■ Uso del Menú Inicio

Permite personalizar los ajustes del televisor, etc.



- Las imágenes e ilustraciones pueden diferir de las que aparecen en pantalla.

#### ■ Funciones divertidas con equipo conectado

Explica cómo conectar equipos opcionales.

#### ■ Descripción de las partes

#### ■ Solución de problemas

Permite encontrar soluciones a los problemas.

#### ■ Índice

# Solución de problemas

Compruebe si el indicador  (modo de espera) parpadea en rojo.

## Cuando el indicador (modo de espera) parpadea

La función de autodiagnóstico está activada.

**1** Cuento cuántas veces parpadea el indicador  (modo de espera) después de cada intervalo de dos segundos.



Por ejemplo, el indicador puede parpadear tres veces, apagarse durante dos segundos y, a continuación, parpadear tres veces más.

**2** Pulse  en el televisor para apagarlo, desconecte el cable de alimentación de ca e informe a su distribuidor o al centro de servicio técnico de Sony sobre el parpadeo del indicador (número de parpadeos).













## Cuando el indicador (modo de espera) no parpadea

**1** Compruebe los elementos de las tablas siguientes. (Asimismo, consulte “Solución de problemas” en el i-Manual).

**2** Si el problema persiste, solicite al personal de servicio especializado que repare el televisor.

Problema	Explicación/Solución
<b>Imagen</b>	
Ausencia de imagen (la pantalla aparece oscura) y de sonido.	<ul style="list-style-type: none"> <li>• Revise la conexión de la antena/cable.</li> <li>• Conecte el televisor a la toma de alimentación de ca y, a continuación, pulse  en el televisor.</li> <li>• Si el indicador  (modo de espera) se ilumina en rojo, pulse <b>TV I</b>/.</li> </ul>
Aparecen pequeños puntos negros y/o brillantes en la pantalla.	• La pantalla está compuesta de píxeles. Los pequeños puntos negros y/o brillantes (píxeles) no son síntoma de un funcionamiento defectuoso.
<b>Generales</b>	
El botón de encendido del televisor no lo enciende. (solo KDL-60/52/46/40EX70x y KDL-55/46/40/32EX71x)	• Compruebe si <b>ENERGY SAVING SWITCH</b> está activado (●).
El televisor se apaga automáticamente (entra en modo de espera).	<ul style="list-style-type: none"> <li>• Compruebe si “Desconex. Aut.” está activado, o bien, confirme si “Duración” de “Conexión Aut.” está ajustado.</li> <li>• Compruebe si “Televisor inactivo a Standby” se encuentra activado.</li> </ul>
El mando a distancia no funciona.	<ul style="list-style-type: none"> <li>• Cambie las pilas.</li> <li>• Es posible que el televisor esté en el modo SYNC. Pulse <b>SYNC MENU</b>, seleccione “Control de TV” y, a continuación, seleccione “Inicio (Menú)” u “Opciones” para controlar el televisor.</li> </ul>
Se ha olvidado de la contraseña de “Bloqueo TV”.	• Introduzca 9999 como código PIN. (El código PIN 9999 siempre se acepta.)

# Especificaciones

Sistema	
Sistema de panel	Panel LCD (pantalla de cristal líquido)
Sistema de televisión	Analógico: En función del país/zona seleccionado: B/G/H, D/K, L, I Digital: DVB-T2 (sólo para los modelos KDL-60EX703/55EX713/52EX703/46EX713/46EX703/40EX713/40EX703/40EX603/32EX713/32EX703/32EX603) DVB-T/DVB-C
Sistema de color/vídeo	Analógico: PAL, PAL60 (sólo entrada de vídeo), SECAM, NTSC3.58, NTSC4.43 (sólo entrada de vídeo) Digital: MPEG-2 MP@ML/HL, H.264/MPEG-4 AVC MP/HP@L4
Cobertura de canales	Analógico: VHF: E2-E12/UHF: E21-E69/CATV: S1-S20/HYPER: S21-S41 D/K: R1-R12, R21-R69/L: F2-F10, B-Q, F21-F69/I: UHF B21-B69 Digital: VHF/UHF
Salida de sonido	10 W + 10 W
Conectores de entrada/salida	
Cable de la antena	Terminal externa de 75 ohmios para VHF/UHF
 AV1, 2	Euroconector de 21 pines (norma CENELEC) con entrada de audio/vídeo, entrada RGB y salida de audio/vídeo de televisión.
 COMPONENT IN	Formatos compatibles: 1080p, 1080i, 720p, 576p, 576i, 480p, 480i
 COMPONENT IN	Entrada de audio (conectores RCA)
HDMI IN1, 2, 3, 4	Vídeo: 1080/24p, 1080p, 1080i, 720p, 576p, 576i, 480p, 480i Audio: PCM lineal de dos canales: 32, 44,1 y 48 kHz; 16, 20 y 24 bits; Dolby Digital Entrada de audio analógica (miniconector) (sólo HDMI IN4) Entrada de PC
 AV3	Entrada de vídeo (conector RCA)
 AV3	Entrada de audio (conectores RCA)
 DIGITAL AUDIO OUT (OPTICAL)	Toma digital óptica (PCM lineal de dos canales, Dolby Digital)
 (VAR/FIX)	Salida de audio (tomas fonográficas)
 PC IN	Entrada de PC (Mini D-sub de 15 pines)  Entrada de audio de PC (miniconector)
 USB	Puerto USB
	Toma de auriculares
	Ranura del módulo de acceso condicional (CAM)
 LAN	Conector 10BASE-T/100BASE-TX (La velocidad de conexión puede variar según el entorno operativo de la red. No se garantizan la frecuencia y la calidad de comunicación de 10BASE-T/100BASE-TX para este televisor.) * Para las conexiones LAN, utilice un cable 10BASE-T/100BASE-TX de Categoría 7 (no suministrado).

Nombre del modelo KDL-		60EX70x	52EX70x	46EX70x	40EX70x	32EX70x
<b>Alimentación y otros aspectos</b>						
Requisitos de potencia		CA de 220 V a 240 V, 50 Hz				
Tamaño de la pantalla (medida diagonalmente)		60 pulgadas/ Aprox. 152,5 cm	52 pulgadas/ Aprox. 132,2 cm	46 pulgadas/ Aprox. 116,8 cm	40 pulgadas/ Aprox. 101,6 cm	32 pulgadas/ Aprox. 80,1 cm
Resolución de la pantalla		1.920 puntos (horizontal) × 1.080 líneas (vertical)				
Consumo de energía	en modo "Uso doméstico"/ "Estándar"	144 W	103 W	90 W	79 W	67 W
	en modo "Uso comercial"/ "Viva"	208 W	142 W	125 W	107 W	91 W
Consumo de energía en modo de espera*1		0,23 W (15 W cuando "Inicio rápido" está ajustado en "Sf")			0,2 W (15 W cuando "Inicio rápido" está ajustado en "Sf")	
Consumo medio de energía anual*2		210 kWh	150 kWh	131 kWh	115 kWh	98 kWh
Dimensiones (aprox.) (ancho × alto × fondo)						
con el soporte de sobremesa		143,1 × 90,9 × 38,6 cm	125,2 × 80,5 × 35,0 cm	111,8 × 73,0 × 28,0 cm	98,5 × 65,5 × 28,0 cm	81,1 × 53,9 × 25,0 cm
sin el soporte de sobremesa		143,1 × 87,7 × 6,6 cm	125,2 × 77,5 × 6,5 cm	111,8 × 69,8 × 6,5 cm	98,5 × 62,3 × 6,4 cm	81,1 × 50,7 × 6,5 cm
Peso (aprox.)						
con el soporte de sobremesa		38,1 kg	27,0 kg	21,3 kg	17,8 kg	12,7 kg
sin el soporte de sobremesa		31,3 kg	22,7 kg	18,4 kg	14,9 kg	10,7 kg
Accesorios suministrados		Consulte "Comprobación de los accesorios" (página 3).				
Accesorios opcionales		Soporte de montaje mural: SU-WL500				

Nombre del modelo KDL-		55EX71x	46EX71x	40EX71x	32EX71x
<b>Alimentación y otros aspectos</b>					
Requisitos de potencia		CA de 220 V a 240 V, 50 Hz			
Tamaño de la pantalla (medida diagonalmente)		55 pulgadas/ Aprox. 138,8 cm	46 pulgadas/ Aprox. 116,8 cm	40 pulgadas/ Aprox. 101,6 cm	32 pulgadas/ Aprox. 80,1 cm
Resolución de la pantalla		1.920 puntos (horizontal) × 1.080 líneas (vertical)			
Consumo de energía	en modo "Uso doméstico"/ "Estándar"	101 W	86 W	84 W	52 W
	en modo "Uso comercial"/ "Viva"	141 W	120 W	114 W	73 W
Consumo de energía en modo de espera*1		0,2 W (15 W cuando "Inicio rápido" está ajustado en "Sf")	0,2 W (13 W cuando "Inicio rápido" está ajustado en "Sf")		
Consumo medio de energía anual*2		147 kWh	126 kWh	123 kWh	76 kWh
Dimensiones (aprox.) (ancho × alto × fondo)					
con el soporte de sobremesa		127,8 × 79,7 × 35,0 cm	108,5 × 68,8 × 26,0 cm	95,2 × 61,3 × 25,0 cm	76,4 × 50,7 × 25,0 cm
sin el soporte de sobremesa		127,8 × 76,5 × 7,3 cm	108,5 × 65,6 × 7,5 cm	95,2 × 58,1 × 7,4 cm	76,4 × 47,5 × 7,4 cm
Peso (aprox.)					
con el soporte de sobremesa		26,1 kg	18,6 kg	15,4 kg	10,8 kg
sin el soporte de sobremesa		21,8 kg	16,3 kg	13,2 kg	8,8 kg
Accesorios suministrados		Consulte "Comprobación de los accesorios" (página 3).			
Accesorios opcionales		Soporte de montaje mural: SU-WL500			

Nombre del modelo KDL-		40EX60x	32EX60x
<b>Alimentación y otros aspectos</b>			
Requisitos de potencia		CA de 220 V a 240 V, 50 Hz	
Tamaño de la pantalla (medida diagonalmente)		40 pulgadas/ Aprox. 101,6 cm	32 pulgadas/ Aprox. 80,1 cm
Resolución de la pantalla		1.920 puntos (horizontal) × 1.080 líneas (vertical)	
Consumo de energía	en modo "Uso doméstico"/ "Estándar"	73 W	58 W
	en modo "Uso comercial"/ "Viva"	98 W	80 W
Consumo de energía en modo de espera* <sup>1</sup>		0,2 W (15 W cuando "Inicio rápido" está ajustado en "Sf")	
Consumo medio de energía anual* <sup>2</sup>		107 kWh	85 kWh
<b>Dimensiones (aprox.) (ancho × alto × fondo)</b>			
con el soporte de sobremesa		95,2 × 61,3 × 25,0 cm	76,4 × 50,7 × 25,0 cm
sin el soporte de sobremesa		95,2 × 58,1 × 7,4 cm	76,4 × 47,5 × 7,3 cm
<b>Peso (aprox.)</b>			
con el soporte de sobremesa		14,9 kg	11,1 kg
sin el soporte de sobremesa		12,7 kg	9,1 kg
Accesorios suministrados		Consulte "Comprobación de los accesorios" (página 3).	
Accesorios opcionales		Soporte de montaje mural: SU-WL500	

\*<sup>1</sup> El consumo de energía en modo de espera especificado se alcanza cuando el televisor termina los procesos internos necesarios.

\*<sup>2</sup> 4 horas al día y 365 días al año



• Para ahorrar en el consumo de energía

- si reduce el ajuste de contraluz (el brillo de la pantalla), también se reduce el consumo de energía.
- los ajustes del modo "Ecología" (por ejemplo, "Ahorro de energía" y "Televisor inactivo a Standby") le ayudan a reducir el consumo de energía y, por lo tanto, a ahorrar dinero al reducir la factura eléctrica.
- si apaga el televisor mediante el **ENERGY SAVING SWITCH** (solo en determinados modelos), el consumo de energía se reducirá prácticamente a cero.

El diseño y las especificaciones están sujetos a cambios sin previo aviso.

## Instalación de los accesorios (Soporte de pared)

### Para los clientes:

Por razones de protección del producto y de seguridad, Sony recomienda que la instalación del televisor sea realizada por un distribuidor de Sony o contratista autorizado. No intente instalarlo usted mismo.

### Para distribuidores de Sony y contratistas:

Preste especial atención a la seguridad durante la instalación, mantenimiento periódico y comprobación de este producto.

Puede instalar el televisor utilizando el soporte de montaje mural SU-WL500 (vendido por separado).

- Consulte las instrucciones suministradas con el soporte de montaje mural para realizar correctamente la instalación.
- Consulte el apartado “Extracción del soporte de sobremesa del televisor” (página 6).



- Coloque el televisor en el soporte de sobremesa para fijar el gancho de montaje.
- Asegúrese de guardar en un lugar seguro los tornillos que haya retirado y manténgalos alejados del alcance de los niños.
- Cuando coloque de nuevo el soporte de sobremesa, asegúrese de colocar los tornillos extraídos en los orificios originales de la tapa del televisor.

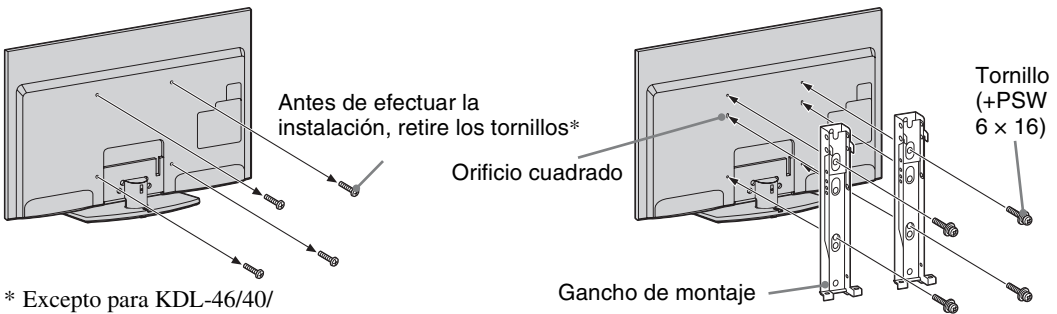

\* Excepto para KDL-46/40/32EX71x y KDL-40/32EX60x.

Se requieren conocimientos suficientes para instalar este producto, especialmente para determinar la resistencia de la pared para soportar el peso del televisor. Acuda a distribuidores de Sony o contratistas autorizados para realizar la instalación de este producto en la pared y preste especial atención a la seguridad durante la instalación. Sony no se responsabiliza de ninguna lesión o daño provocado por una manipulación o instalación incorrectas.

# Tabla de dimensiones de instalación del televisor

Excepto para  
KDL-32EX71x/EX70x/  
EX60x

Solo KDL-32EX71x/  
EX70x/EX60x

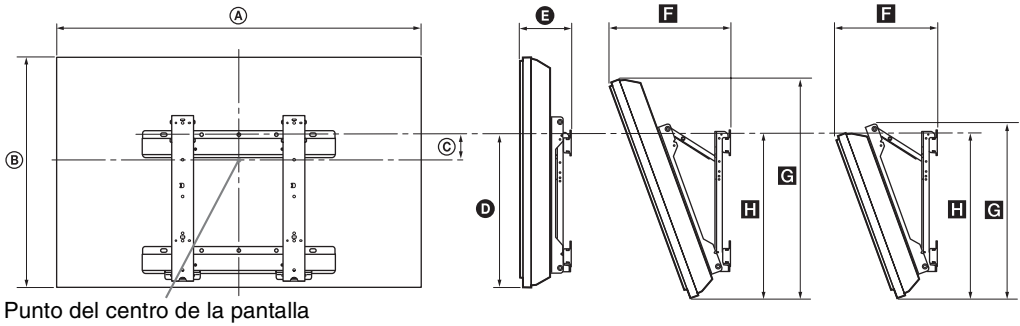

Unidades: cm

Nombre del modelo KDL-	Dimensiones de la pantalla		Dimensión del centro de la pantalla	Longitud para cada ángulo de montaje				
				Ángulo (0°)		Ángulo (20°)		
	A	B	C	D	E	F	G	H
60EX70x	143,1	87,7	3,1	48,3	11,5	37,5	82,4	50,1
55EX71x	127,8	76,5	4,1	43,1	11,3	35,2	71,9	45,2
52EX70x	125,2	77,5	8,2	48,3	11,4	33,9	72,8	50,1
46EX71x	108,5	65,6	9,5	43,1	12,1	32,3	61,6	45,4
46EX70x	111,8	69,8	12,1	48,3	11,4	31,3	65,6	50,1
40EX71x	95,2	58,1	13,3	43,1	12,1	29,7	54,6	45,4
40EX70x	98,5	62,3	15,8	48,3	11,4	28,7	58,5	50,1
40EX60x	95,2	58,1	13,3	43,1	12,0	29,7	54,6	45,4
32EX71x	76,4	47,5	18,5	43,1	12,1	26,0	47,3	45,4
32EX70x	81,1	50,7	19,7	45,9	11,5	25,7	49,7	47,8
32EX60x	76,4	47,5	18,5	43,1	12,0	26,0	47,3	45,4

Las cifras de la tabla de arriba podrán diferir ligeramente dependiendo de la instalación.

## AVISO

La pared en la que vaya a ser instalado el televisor deberá ser capaz de soportar un peso de al menos cuatro veces el del televisor. Consulte "Especificaciones" (página 10) para conocer su peso.



## Diagrama/tabla de ubicación de los tornillos y ganchos

Nombre de modelo	Ubicación de los tornillos	Ubicación de los ganchos
KDL-60EX70x KDL-55EX71x	e, j	a
KDL-52EX70x KDL-46EX71x/46EX70x KDL-40EX71x/40EX70x/40EX60x		b
KDL-32EX71x/32EX70x/32EX60x	f, j	c

### Ubicación de los tornillos

Cuando instale el gancho de montaje en el televisor.

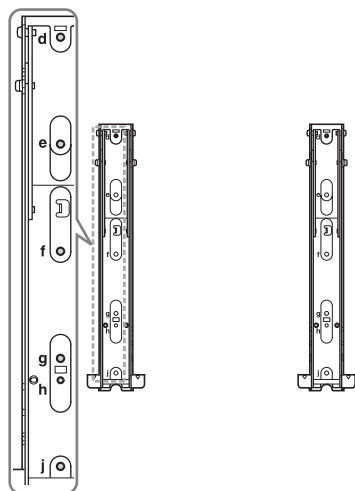

### Ubicación de los ganchos

Cuando instale el televisor sobre el soporte base.

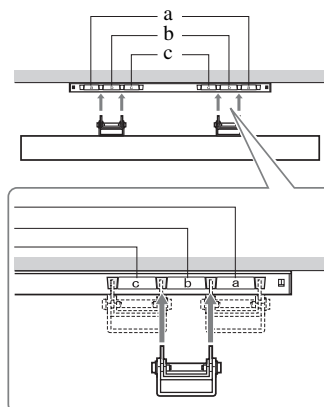

# Información de seguridad

## Instalación/ configuración

Instale y utilice el televisor siguiendo estas instrucciones para evitar el riesgo de incendios, descargas eléctricas u otros daños y/o lesiones.

### Instalación

- Debe instalar el televisor cerca de una toma de corriente de fácil acceso.
- Coloque el televisor sobre una superficie estable y plana.
- La instalación en pared sólo puede ser realizada por personal cualificado.
- Por razones de seguridad, se recomienda utilizar accesorios Sony como:
  - Soporte de pared SU-WL500
- Para colocar los ganchos de montaje en el televisor, debe utilizar los tornillos que se suministran con el soporte de pared. Los tornillos suministrados han sido diseñados para que tengan una longitud de 8 mm a 12 mm cuando se midan desde la superficie de colocación del gancho de montaje. El diámetro y longitud de los tornillos varía en función del modelo de soporte de pared. Si utiliza otros tornillos, puede provocar un daño interno en el televisor o éste puede caerse, etc.

8 mm - 12 mm

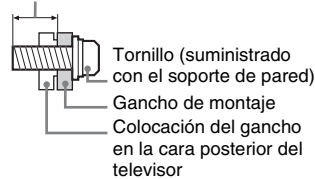

### Transporte

- Desconecte todos los cables antes de transportar el televisor.
- Se necesitan dos o tres personas para transportar un televisor grande.
- Cuando transporte el televisor con las manos, sujételo como se indica a la derecha. No ejerza presión sobre la pantalla LCD ni el marco que la rodea.
- Cuando eleve o desplace el televisor, sujételo bien por abajo.
- Durante el transporte, no someta el televisor a sacudidas o vibraciones excesivas.
- Cuando transporte el televisor para repararlo o cuando lo cambie de sitio, embálelo con la caja y el material de embalaje originales.

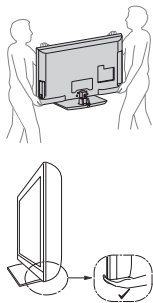

### Ventilación

- Nunca obstruya, cubra ni inserte nada en los orificios de ventilación del aparato.
- Deje espacio alrededor del televisor, tal y como se muestra más abajo.
- Se recomienda utilizar el soporte de pared de Sony para que el aire circule correctamente.

#### Instalación en la pared

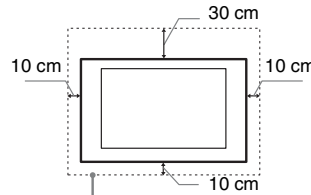

Deje, como mínimo, estas distancias alrededor del televisor.

#### Instalación sobre pedestal

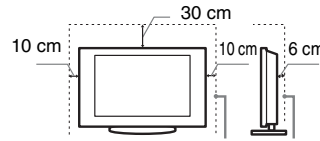

Deje, como mínimo, estas distancias alrededor del televisor.

- Para garantizar una ventilación apropiada y evitar la acumulación de suciedad o polvo:
  - No instale el televisor boca arriba, boca abajo, hacia atrás ni de lado.
  - No instale el televisor en un estante, sobre una alfombra, sobre una cama o dentro de un armario.
  - No cubra el televisor con tejidos como cortinas, ni otros objetos como periódicos, etc.
  - No instale el televisor como se muestra a continuación.

La circulación de aire queda obstruida.

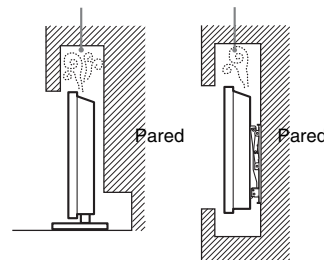

### Cable de alimentación

Utilice el cable y el enchufe tal y como se indica a continuación para evitar el riesgo de incendios, descargas eléctricas u otros daños y/o lesiones:

- Utilice únicamente cables de alimentación suministrados por Sony. No utilice cables de otros proveedores.
- Inserte el enchufe totalmente en la toma de corriente.
- Este televisor sólo funciona con alimentación de CA de 220-240 V.
- Cuando conecte los cables, no olvide desenchufar el cable de alimentación por razones de seguridad y evite tropezar o enredarse con los cables.
- Desenchufe el cable de alimentación antes de manipular o desplazar el televisor.

- Mantenga el cable de alimentación alejado de fuentes de calor.
- Desconecte el enchufe y límpielo regularmente. Si se acumula polvo o humedad en el enchufe, puede deteriorarse el aislamiento y producirse un incendio.

### Notas

- No utilice el cable de alimentación suministrado con otros equipos.
- No apriete, doble ni retuerza excesivamente el cable de alimentación. Los conductores internos podrían quedar al descubierto o romperse.
- No modifique el cable de alimentación.
- No coloque ningún objeto pesado encima del cable de alimentación.
- No tire del cable para desconectarlo.
- No conecte demasiados aparatos a la misma toma de corriente.
- No utilice una toma de corriente de mala calidad.

### Uso prohibido

No instale/utilice el televisor en lugares, entornos o situaciones como las descritas a continuación ya que el televisor podría funcionar mal y provocar un incendio, una descarga eléctrica u otros daños y/o lesiones.

### Lugar:

Espacios exteriores (con luz solar directa), en la costa, en una embarcación, dentro de un vehículo, en centros sanitarios, ubicaciones inestables, cerca del agua, la lluvia, humedad o humo.

### Entorno:

Lugares cálidos, húmedos o con excesivo polvo; lugares en los que puedan entrar insectos; lugares expuestos a vibraciones mecánicas, o lugares próximos a objetos inflamables (velas, etc.). No exponga el televisor a goteos ni salpicaduras ni coloque sobre el aparato ningún objeto lleno de líquido como los floreros.

### Situación:

No lo utilice si tiene las manos mojadas, si se ha extraído la carcasa o con accesorios no recomendados por el fabricante. Desconecte el televisor del cable de alimentación y de la antena durante las tormentas eléctricas.

### Piezas rotas:

- No arroje ningún objeto contra el televisor. El cristal de la pantalla podría romperse debido al impacto y causar lesiones graves.
- Si la superficie del televisor se agrieta o se rompe, no la toque sin antes desconectar el cable de alimentación. De lo contrario, podría recibir una descarga eléctrica.

### Cuando no se utilice

- Si no va a utilizar el televisor durante varios días, desconecte el cable por razones medioambientales y de seguridad.
- El televisor no se desconecta de la toma de corriente cuando se apaga. Desenchúfelo para que quede totalmente desconectado.
- No obstante, es posible que algunos televisores dispongan de funciones que precisen que se encuentren en modo de espera para funcionar correctamente.

## Niños

- No deje que los niños suban al televisor.
- Mantenga los accesorios pequeños fuera del alcance de los niños para que no los traguen.

## Si ocurren los siguientes problemas...

**Apague** el televisor y desenchúfelo inmediatamente si ocurre cualquiera de los siguientes problemas.

Pida a su distribuidor o al servicio técnico de Sony que le revise el televisor.

### Cuando:

- El cable de alimentación está dañado.
- Toma de corriente de mala calidad.
- El televisor está dañado porque se ha caído, ha sido golpeado o le ha sido arrojado algún objeto.
- Alguna sustancia líquida o sólida cae dentro del televisor.

## Advertencia

Para evitar la propagación de fuego, mantenga las velas u otras llamas siempre alejadas de este producto.



## Precauciones

### Ver la televisión

- Vea la televisión en una habitación con suficiente iluminación, ya que, si lo hace con poca luz o durante mucho tiempo, somete la vista a un sobreesfuerzo.
- Cuando utilice auriculares, ajuste el volumen de forma que se eviten niveles excesivos, ya que podría sufrir daños en los oídos.

### Pantalla LCD

- Aunque la pantalla LCD ha sido fabricada con tecnología de alta precisión y posee píxeles con una eficacia del 99,99% o superior, pueden aparecer de forma constante unos puntos negros o puntos brillantes de luz (rojos, azules o verdes). No se trata de un fallo de funcionamiento, sino de una característica de la estructura de la pantalla de cristal líquido.
- No presione ni raye el filtro frontal, ni coloque objetos encima del televisor, ya que la imagen podría resultar irregular o la pantalla de cristal líquido podría dañarse.
- Si se utiliza el televisor en un lugar frío, es posible que la imagen se oscurezca o que aparezca una mancha en la pantalla. Esto no significa que el televisor se ha estropeado. Este fenómeno irá desapareciendo a medida que aumente la temperatura.
- Si se visualizan imágenes fijas continuamente, es posible que se produzca un efecto de imagen fantasma que puede desaparecer transcurridos unos segundos.
- Cuando se utiliza el televisor, la pantalla y la carcasa se calientan. No se trata de un fallo de funcionamiento.

- La pantalla LCD contiene una pequeña cantidad de cristal líquido. Algunos tubos fluorescentes que utiliza este televisor también contienen mercurio. Siga la normativa local para deshacerse de él.

## Tratamiento y limpieza de la superficie de la pantalla y la carcasa del televisor

Desenchufe el cable de alimentación conectado al televisor antes de limpiarlo.

Para evitar la degradación del material o del acabado de la pantalla, tenga en cuenta las siguientes precauciones.

- Para eliminar el polvo de la superficie de la pantalla y la carcasa, pase cuidadosamente un paño suave. Si no consigue eliminar completamente el polvo, humedezca ligeramente el paño con una solución de detergente neutro poco concentrada.
- No rocíe agua ni detergente directamente sobre el televisor. Podría filtrarse hacia la parte inferior de la pantalla o en piezas exteriores, provocando un mal funcionamiento del aparato.
- No utilice nunca estropajos abrasivos, productos de limpieza ácidos o alcalinos, detergente concentrado ni disolventes volátiles, como alcohol, bencina, diluyente o insecticida. Si utiliza este tipo de materiales o expone la unidad a un contacto prolongado con materiales de goma o vinilo, puede dañar el material de la superficie de la pantalla y de la carcasa.
- Se recomienda pasar la aspiradora periódicamente por los orificios de ventilación para que el televisor se ventile adecuadamente.
- Si necesita ajustar el ángulo del televisor, desplácelo lentamente para evitar que se desenganche del soporte.

## Equipos opcionales

- Sitúe los equipos opcionales o cualquier equipo que emita radiaciones electromagnéticas lejos del televisor. De lo contrario, la imagen puede aparecer distorsionada y/o pueden emitirse ruidos.
- El equipo ha sido probado y cumple los límites establecidos por la directiva EMC utilizando un cable de señal de conexión de una longitud inferior a 3 metros.

## Pilas

- Coloque las pilas con la polaridad correcta.
- No utilice pilas de distintos tipos ni mezcle pilas nuevas con viejas.
- Sea respetuoso con el medio ambiente y deseche las pilas en los contenedores dispuestos para este fin. En ciertas regiones, la eliminación de las pilas está regulada. Consúltelo con las autoridades locales.
- Use el mando a distancia con cuidado. No lo deje caer ni lo pise, ni tampoco derrame sobre él ningún tipo de líquido.
- No deje el mando a distancia cerca de una fuente de calor, en un lugar expuesto a la luz solar directa ni en una habitación húmeda.

## Cómo deshacerse del televisor



**Tratamiento de los equipos eléctricos y electrónicos al final de su vida útil (aplicable en**

## la Unión Europea y en países europeos con sistemas de recogida selectiva de residuos)

Este símbolo en el equipo o el embalaje indica que el presente producto no puede ser tratado como residuo doméstico normal, sino que debe entregarse en el correspondiente punto de recogida de equipos eléctricos y electrónicos. Al asegurarse de que este producto sea desechado correctamente, Ud. ayuda a prevenir las consecuencias negativas para el medio ambiente y la salud humana que podrían derivarse de la incorrecta manipulación en el momento de deshacerse de este producto. El reciclaje de materiales ayuda a conservar los recursos naturales. Para recibir información detallada sobre el reciclaje de este producto, póngase en contacto con su ayuntamiento, el punto de recogida más cercano o el establecimiento donde ha adquirido el producto.



**Pb**

**Tratamiento de las baterías al final de su vida útil (aplicable en la Unión Europea y en países europeos con sistemas de recogida selectiva de residuos)**

Este símbolo en la batería o en el embalaje indica que la batería proporcionada con este producto no puede ser tratada como un residuo doméstico normal. En algunas baterías este símbolo puede utilizarse en combinación con el símbolo químico. El símbolo químico del mercurio (Hg) o del plomo (Pb) se añadirá si la batería contiene más del 0,0005% de mercurio o del 0,004% de plomo. Al asegurarse de que estas baterías se desechan correctamente, Ud. ayuda a prevenir las consecuencias negativas para el medio ambiente y la salud humana que podrían derivarse de la incorrecta manipulación en el momento de deshacerse de la batería. El reciclaje de materiales ayuda a conservar los recursos naturales. En el caso de productos que por razones de seguridad, rendimiento o mantenimiento de datos, sea necesaria una conexión permanente con la batería incorporada, esta batería solo deberá ser reemplazada por personal técnico cualificado para ello. Para asegurarse de que la batería será tratada correctamente, entregue el producto al final de su vida útil en un punto de recogida para el reciclado de aparatos eléctricos y electrónicos. Para las demás baterías, vea la sección donde se indica cómo quitar la batería del producto de forma segura. Deposite la batería en el correspondiente punto de recogida para el reciclado. Para recibir información detallada sobre el reciclaje de este producto o de la batería, póngase en contacto con el ayuntamiento, el punto de recogida más cercano o el establecimiento donde ha adquirido el producto.

## Inleiding

Bedankt dat u hebt gekozen voor dit Sony-product. Alvorens de televisie te gebruiken, dient u deze handleiding volledig door te lezen. Bewaar de handleiding voor raadpleging in de toekomst.

De fabrikant van dit product is Sony Corporation, 1-7-1 Konan Minato-ku Tokyo, 108-0075 Japan. De geautoriseerde vertegenwoordiging voor EMC en product veiligheid is Sony Deutschland GmbH, Hedelfinger Strasse 61, 70327 Stuttgart, Duitsland. Voor service- of garantie zaken verwijzen wij u graag naar de adressen in de afzonderlijke service/garantie documenten.

## Opmerkingen betreffende de digitale televisiefunctie

- Functies met betrekking tot digitale televisie (**DVB**) werken alleen in landen of gebieden waar DVB-T (MPEG-2 en H.264/MPEG-4 AVC) digitale aardse signalen worden uitgezonden of waar toegang is tot een compatibele DVB-C (MPEG-2 en H.264/MPEG-4 AVC) kabelservice. Vraag uw dealer of u een DVB-T-signaal kunt ontvangen waar u woont of vraag uw kabelleverancier of hun DVB-C-kabelservice geschikt is voor een geïntegreerde werking met deze televisie.
- Uw kabelleverancier kan voor een dergelijke service kosten in rekening brengen en het kan zijn dat u moet instemmen met bepaalde voorwaarden.
- Dit televisietoestel voldoet aan de DVB-T- en DVB-C-specificaties, maar de compatibiliteit met toekomstige DVB-T digitale aardse en DVB-C digitale kabeluitzendingen kan niet worden gegarandeerd.
- Bepaalde digitale televisiefuncties zijn wellicht niet beschikbaar in sommige landen/regio's en DVB-C-kabel werkt wellicht niet goed bij bepaalde aanbieders.

Raadpleeg voor een lijst met compatibele kabelaanbieders de ondersteunings-site:

<http://support.sony-europe.com/TV/DVBC/>



- Instructies voor het "Installeren van de wandmontagesteun" staan vermeld in de gebruiksaanwijzing van deze televisie.
- De afbeeldingen in deze handleiding zijn van de reeks KDL-40EX700 tenzij anders vermeld.
- De "x" die wordt weergegeven in de modelnaam komt overeen met een cijfer dat betrekking heeft op het ontwerp, de kleur of het tv-systeem.

## Informatie over handelsmerken

**DVB** is een gedeponeerd handelsmerk van het DVB Project.

HDMI, het HDMI-logo en High Definition Multimedia Interface zijn handelsmerken of gedeponeerde handelsmerken van HDMI Licensing LLC in de Verenigde Staten en andere landen.

DLNA®, het DLNA-logo en DLNA CERTIFIED® zijn handelsmerken, servicemerken of certificaatmerken van Digital Living Network Alliance.

DivX® is een videocompressietechnologie ontwikkeld door DivX, Inc.

DivX, DivX Certified en geassocieerde logo's zijn handelsmerken van DivX, Inc. en worden gebruikt onder licentie.

OVER DIVX VIDEO: DivX® is een digitaal videoformaat ontwikkeld door DivX, Inc. Dit product is een officieel DivX Certified-product dat DivX-video's afspeelt. Surf naar [www.divx.com](http://www.divx.com) voor meer informatie en softwaretools voor het converteren van uw bestanden naar DivX-video.

OVER DIVX VIDEO-ON-DEMAND: dit DivX Certified®-apparaat moet geregistreerd zijn om DivX Video-on-Demand (VOD)-inhoud te kunnen afspelen. Om de registratiecode aan te maken, gaat u naar het onderdeel DivX VOD in het instelmenu van het apparaat. Surf naar [vod.divx.com](http://vod.divx.com) met deze code om het registratieproces te voltooien en meer te weten te komen over DivX VOD.

Vervaardigd onder licentie van Dolby Laboratories. Dolby en het dubbele D-symbool zijn handelsmerken van Dolby Laboratories.

"BRAVIA" en BRAVIA zijn handelsmerken van Sony Corporation.

"XMB" en "xross media bar" zijn handelsmerken van Sony Corporation en Sony Computer Entertainment Inc.



# Inhoudsopgave

De accessoires controleren .....	3
Batterijen in de afstandsbediening plaatsen .....	3

## Installatie

De tafelstandaard bevestigen (behalve voor KDL-60EX70x) .....	4
Een antenne/Set Top Box/recorder (bv. dvd-recorder) aansluiten .....	4
Voorkomen dat de tv omvalt .....	5
De kabels samenbundelen .....	5
De eerste instellingen uitvoeren.....	6
De tafelstandaard van de televisie losmaken .....	6

## Televisie kijken

Programma's bekijken .....	7
De functies van de tv gebruiken.....	7
i-Manual gebruiken .....	8

## Overige informatie

Problemen oplossen .....	9
Specificaties .....	10
De accessoires installeren (wandmontagesteun) .....	12
Tabel met installatie-afmetingen .....	13
Tabel/overzicht met de plaatsen van de schroeven en haak.....	14
Veiligheidsinformatie.....	15
Voorzorgsmaatregelen .....	16

- De gebruiksaanwijzing is geïntegreerd in uw BRAVIA-tv. Raadpleeg "i-Manual gebruiken" voor het gebruik (pagina 8).
- Voor u de televisie gebruikt, dient u de paragraaf "Veiligheidsinformatie" te lezen (pagina 15). Bewaar deze handleiding zodat u deze in de toekomst kunt raadplegen.

## De accessoires controleren

**Netsnoer (1)**

**Afstandsbediening (1)**

**AAA-batterijen (type R3) (2)**

**Kabelhouder (1)**

**Achterpaneel standaard (1)\*<sup>1</sup>**

(alleen KDL-40/32EX71x, KDL-40/32EX70x en KDL-40/32EX60x)

**Tafelstandaard (1)\*<sup>2</sup>**

(behalve voor KDL-60EX70x)

**Bevestigingsschroeven voor standaard (M5 x 16) (4)**

(behalve voor KDL-60EX70x)

**Montageschroeven voor standaard (M5 x 16) (4)**

(alleen KDL-40/32EX71x, KDL-40/32EX70x en KDL-40/32EX60x)

\*<sup>1</sup> Voor KDL-55/46EX71x en KDL-60/52/46EX70x werd het achterpaneel van de standaard in de fabriek vastgemaakt aan de standaard.

\*<sup>2</sup> Monteer voor KDL-40/32EX71x, KDL-40/32EX70x en KDL-40/32EX60x, de tafelstandaard met de bijgeleverde montageschroeven.

Raadpleeg het document geleverd bij de tafelstandaard om de standaard te monteren.

## Batterijen in de afstandsbediening plaatsen

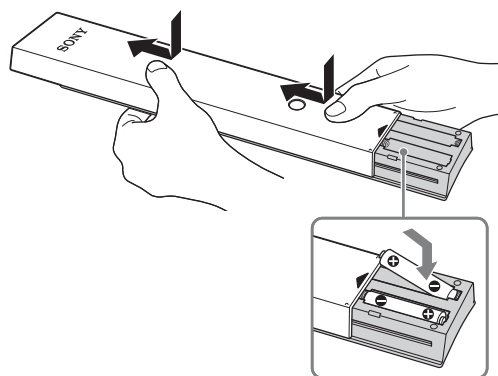

- 1 Verwijder de beschermfolie.
- 2 Druk en schuif het deksel omhoog.

## De tafelstandaard bevestigen (behalve voor KDL-60EX70x)

- 1 Raadpleeg het document geleverd bij de tafelstandaard voor de juiste bevestigingswijze voor bepaalde tv-modellen.
- 2 Plaats de tv op de tafelstandaard.

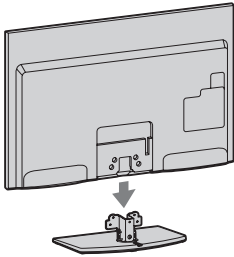

- 3 Maak de tv vast aan de tafelstandaard met de bijgeleverde schroeven en volg hierbij de pijltjes ↑ die de schroefgaten markeren.

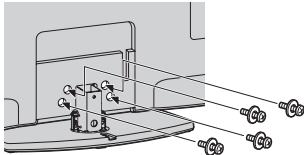

- Als u een elektrische schroevendraaier gebruikt, stelt u het aandraaimoment in op ongeveer 1,5 N·m {15 kgf·cm}.

- 4 Als voor KDL-40/32EX71x, KDL-40/32EX70x en KDL-40/32EX60x alle schroeven vastgedraaid zijn, bevestigt u het bijgeleverde achterpaneel van de standaard aan de tafelstandaard.

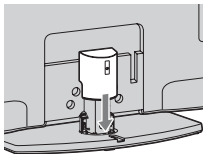

## Een antenne/Set Top Box/recorder (bv. dvd-recorder) aansluiten

### Een Set Top Box/recorder (bv. dvd-recorder) aansluiten via SCART

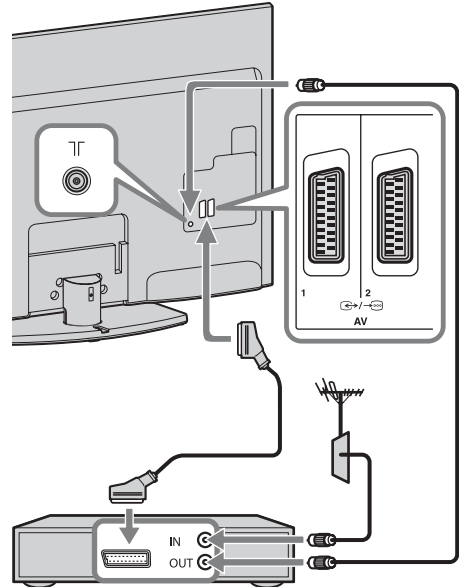

Set Top Box/recorder (bv. dvd-recorder)

### Een Set Top Box/recorder (bv. dvd-recorder) aansluiten via HDMI

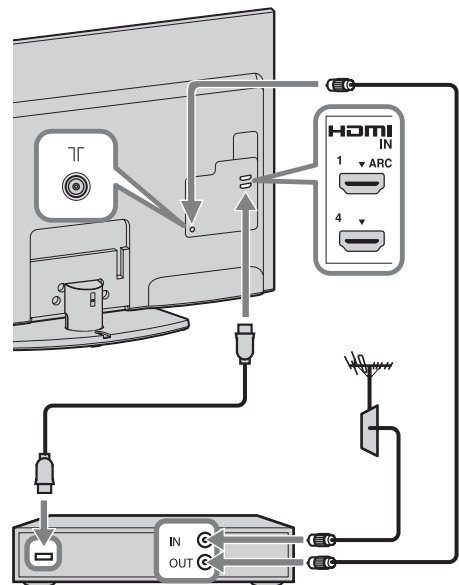

Set Top Box/recorder (bv. dvd-recorder)

## Voorkomen dat de tv omvalt

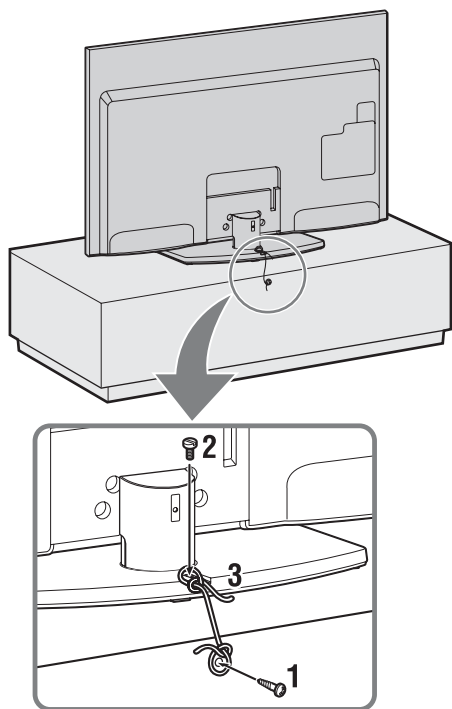

- 1** Plaats een houtschroef (4 mm diameter, niet bijgeleverd) in de televisiestandaard.
- 2** Plaats een kolomschroef (M4 × 16, niet bijgeleverd) in de schroefopening van de tv.
- 3** Bevestig de houtschroef en de kolomschroef met een stevige draad (niet bijgeleverd).

## De kabels samenbundelen

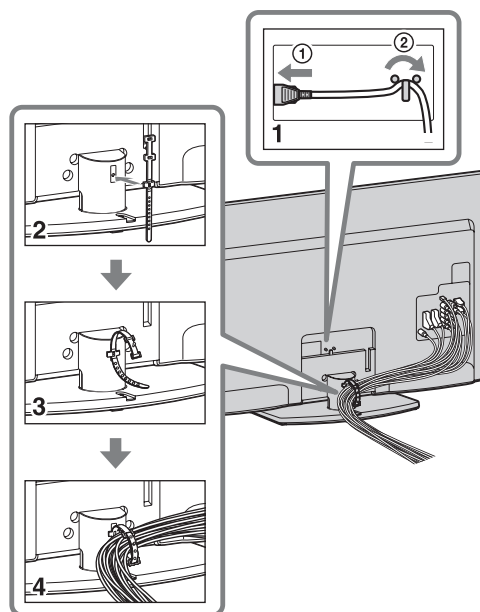

- Bundel het netsnoer niet samen met andere kabels.

## De eerste instellingen uitvoeren

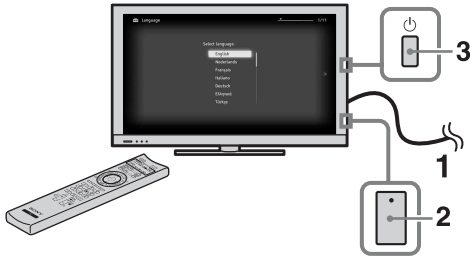

(alleen KDL-60/52/46/40EX70x en KDL-55/46/40/32EX71x)

- 1 Sluit de tv aan op een stopcontact.
- 2 Controleer voor KDL-60/52/46/40EX70x en KDL-55/46/40/32EX71x of de **ENERGY SAVING SWITCH** ingeschakeld is (●).
- 3 Druk op  op de tv.  
De eerste keer dat u de televisie aanzet, verschijnt het menu Taal op het scherm.

4

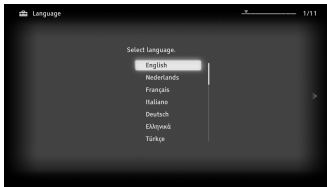

Volg de instructies op het scherm.



**Digitale autom. Afstemming:** wanneer u "Kabel" selecteert, raden wij u aan "Snelscan" te selecteren voor een snelle afstemming. Stel "Frequentie" en "Netwerk-ID" in volgens de informatie die u hebt gekregen van uw kabelleverancier. Als er geen zender wordt gevonden met "Snelscan", probeert u "Volledige scan" (dit duurt langer).





- "Volledige scan" is mogelijk niet beschikbaar afhankelijk van uw regio/land.

Een lijst met compatibele kabelleveranciers vindt u op de ondersteuningssite:  
<http://support.sony-europe.com/TV/DVBC/>

**Programma's sorteren:** wijzigt de volgorde van de analoge zenders die opgeslagen zijn op de tv.

1 Druk op  om de zender te selecteren die u naar een nieuwe positie wilt verplaatsen en druk op .

2 Druk op  om de nieuwe positie voor de zender te selecteren en druk op .



- U kunt ook handmatig afstemmen op zenders.

## De tafelstandaard van de televisie losmaken

Verwijder de schroeven gemarkeerd met de pijltjes  van de tv.

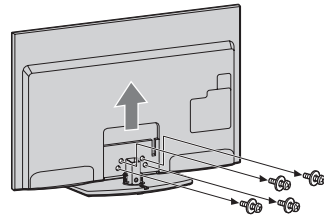

- Verwijder de tafelstandaard niet, tenzij u bijbehorende accessoires wilt installeren op de televisie.
- Neem het achterpaneel van de standaard niet vast bij het verplaatsen van de tafelstandaard om te vermijden dat u de standaard laat vallen, wat letsels of schade aan eigendommen kan veroorzaken.

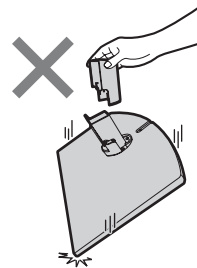



# Televisie kijken

## Programma's bekijken

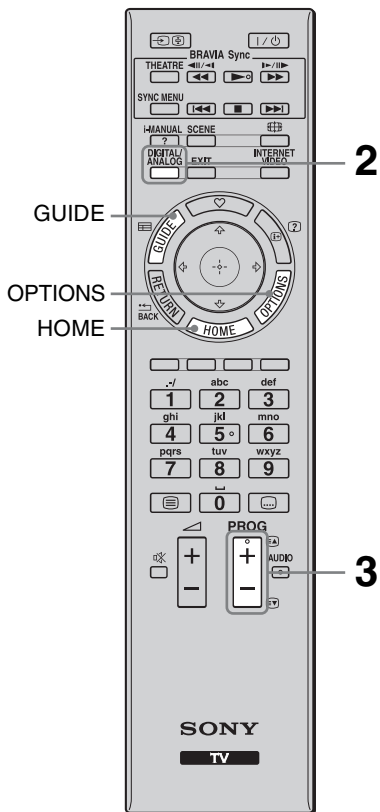

### 1 Schakel de tv in.

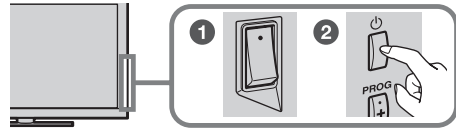

- 1 Schakel voor KDL-60/52/46/40EX70x en KDL-55/46/40/32EX71x de **ENERGY SAVING SWITCH** in (●).
- 2 Druk op **⏻** op de tv om de tv in te schakelen.

### 2 Selecteer een stand.



### 3 Selecteer een tv-kanaal.

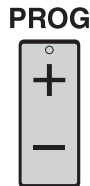

### De Digitale Elektronische Programmagids gebruiken

Druk op **GUIDE** in de digitale modus om de programmagids weer te geven.



- De knoppen **5**, **▶**, **PROG +** en **AUDIO** zijn voorzien van een voelstip. Gebruik de voelstippen als richtpunt wanneer u de tv bedient.

## De functies van de tv gebruiken

### HOME-knop

Druk hierop om verschillende bedienings- en instellingsschermen weer te geven.

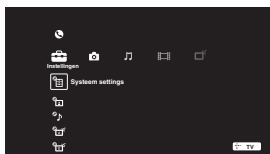

### OPTIONS-knop

Druk hierop om handige functies weer te geven voor de huidige ingang of inhoud.

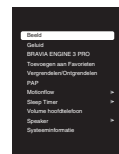

# i-Manual gebruiken

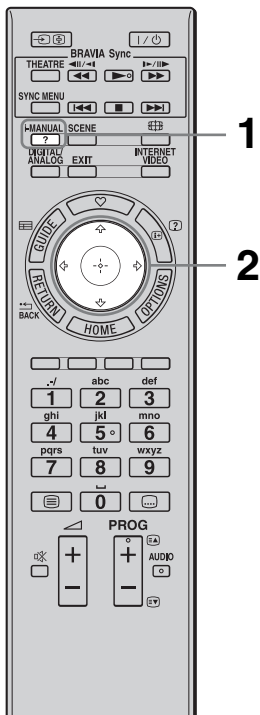

De gebruiksaanwijzing is geïntegreerd in uw BRAVIA-tv en kan op het scherm worden weergegeven.

U kunt steeds uw i-Manual doorbladeren op zoek naar meer uitleg over de vele handige functies.

## 1 Druk op i-MANUAL.



## 2 Druk op om items te selecteren.

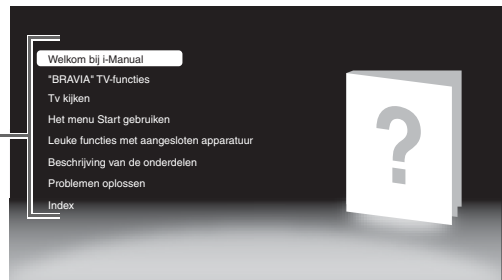
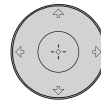

### ■ Welkom bij i-Manual

### ■ "BRAVIA" TV-functies

### ■ Tv kijken

Bevat informatie over handige functies zoals de EPG-gids, Favorieten enz.

### ■ Het menu Start gebruiken

Voor het aanpassen van de instellingen van uw tv enz.



- Beelden en illustraties kunnen afwijken van deze die op het scherm worden weergegeven.

### ■ Leuke functies met aangesloten apparatuur

Bevat informatie over het aansluiten van optionele apparatuur.

### ■ Beschrijving van de onderdelen

### ■ Problemen oplossen

Bevat oplossingen voor mogelijke problemen.



### ■ Index

## Problemen oplossen

Controleer of het  (stand-by)-lampje rood knippert.



### Wanneer het (stand-by)-lampje knippert

De functie voor zelfdiagnose is geactiveerd.













- 1 Tel hoeveel keer het  (stand-by)-lampje knippert tussen elke pauze van twee seconden.  
Het lampje kan bijvoorbeeld drie keer knipperen, dan twee seconden gedoofd blijven en vervolgens weer drie keer knipperen.
- 2 Druk op  op de tv om deze uit te schakelen, haal de stekker uit het stopcontact en breng uw dealer of het Sony-servicecentrum op de hoogte van het knipperen van het lampje (duur en interval).

### Wanneer het (stand-by)-lampje niet knippert

- 1 Controleer de items in de onderstaande tabellen. (Zie ook "Problemen oplossen" in de i-Manual.)
- 2 Als het probleem aanhoudt, moet u de televisie laten nakijken door bevoegd onderhoudspersoneel.

Omstandigheid	Uitleg/oplossing
<b>Beeld</b>	
Er is geen beeld (scherm is donker) en geen geluid.	<ul style="list-style-type: none"> <li>• Controleer de aansluiting van de antenne/kabel.</li> <li>• Sluit de tv aan op een stopcontact en druk op  op de tv.</li> <li>• Als het  (stand-by)-lampje rood oplicht, drukt u op <b>TV I</b>/.</li> </ul>
Er verschijnen kleine zwarte en/of heldere puntjes op het scherm.	<ul style="list-style-type: none"> <li>• Het scherm is opgebouwd uit pixels. Kleine zwarte en/of heldere puntjes (pixels) op het scherm duiden niet op een storing.</li> </ul>
<b>Algemeen</b>	
De tv kan niet worden ingeschakeld. (alleen KDL-60/52/46/40EX70x en KDL-55/46/40/32EX71x)	<ul style="list-style-type: none"> <li>• Controleer of de <b>ENERGY SAVING SWITCH</b> ingeschakeld is (●).</li> </ul>
De tv wordt automatisch uitgeschakeld (de tv wordt in stand-by gezet).	<ul style="list-style-type: none"> <li>• Controleer of de "Sleep Timer" geactiveerd is of controleer de "Duur"-instelling van "Timer Aan".</li> <li>• Controleer of "Inactiviteit TV Stand-by" geactiveerd is.</li> </ul>
De afstandsbediening werkt niet.	<ul style="list-style-type: none"> <li>• Vervang de batterijen.</li> <li>• Mogelijk is de stand SYNC geactiveerd op de tv. Druk op <b>SYNC MENU</b>, selecteer "TV-bediening" en selecteer vervolgens "Start (menu)" of "Optie" om de tv te bedienen.</li> </ul>
U bent het wachtwoord voor het "Kinderslot" vergeten.	<ul style="list-style-type: none"> <li>• Voer 9999 in als PIN-code. (PIN-code 9999 wordt altijd geaccepteerd.)</li> </ul>

# Specificaties

Systeem	
Beeldschermstelsysteem	LCD-scherm (van het Engelse "Liquid Crystal Display" = display van vloeibare kristallen)
Televisiesysteem	Analoog: afhankelijk van de land/gebiedkeuze: B/G/H, D/K, L, I Digitaal: DVB-T2 (alleen KDL-60EX703/55EX713/52EX703/46EX713/46EX703/40EX713/40EX703/40EX603/32EX713/32EX703/32EX603) DVB-T/DVB-C
Kleur-/videosysteem	Analoog: PAL, PAL60 (alleen video-ingang), SECAM, NTSC3.58, NTSC4.43 (alleen video-ingang) Digitaal: MPEG-2 MP@ML/HL, H.264/MPEG-4 AVC MP/HP@L4
Beschikbare kanalen	Analoog: VHF: E2-E12/UHF: E21-E69/CATV: S1-S20/HYPER: S21-S41 D/K: R1-R12, R21-R69/L: F2-F10, B-Q, F21-F69/I: UHF B21-B69 Digitaal: VHF/UHF
Geluidsuitgang	10 W + 10 W
Ingangen/uitgangen	
Antennekabel	75 ohm externe aansluiting voor VHF/UHF
 AV1, 2	21-pins scart-aansluiting (CENELEC-standaard) inclusief audio/video-ingang, RGB-ingang en TV audio/video-uitgang.
 COMPONENT IN	Ondersteunde formaten: 1080p, 1080i, 720p, 576p, 576i, 480p, 480i
 COMPONENT IN	Audio-ingang (RCA-aansluitingen)
HDMI IN1, 2, 3, 4	Video: 1080/24p, 1080p, 1080i, 720p, 576p, 576i, 480p, 480i Audio: tweekanaals lineaire PCM: 32, 44,1 en 48 kHz, 16, 20 en 24 bits, Dolby Digital Analoge audio-ingang (miniaansluiting) (alleen HDMI IN4) Pc-ingang
 AV3	Video-ingang (RCA-aansluiting)
 AV3	Audio-ingang (RCA-aansluitingen)
 DIGITAL AUDIO OUT (OPTICAL)	Digitale optische aansluiting (tweekanaals lineaire PCM, Dolby Digital)
 (VAR/FIX)	Audio-uitgang (RCA-aansluitingen)
 PC IN	PC-ingang (mini D-sub 15 pins)  Pc-audio-ingang (mini-aansluiting)
	USB-poort
	Hoofdtelefoonaansluiting
	CAM-sleuf (Conditional Access Module)
 LAN	10BASE-T/100BASE-TX-stekker (Afhankelijk van de besturingsomgeving van het netwerk kan de verbindingssnelheid variëren. De communicatiesnelheid en -kwaliteit van 10BASE-T/100BASE-TX worden niet gegarandeerd voor deze tv.) * Gebruik voor LAN-verbindingen een 10BASE-T/100BASE-TX-kabel van categorie 7 (niet bijgeleverd).

Modelnaam KDL-	60EX70x	52EX70x	46EX70x	40EX70x	32EX70x	
Vermogen en andere						
Netspanningsvereisten	220 V – 240 V AC, 50 Hz					
Schermgrootte (diagonaal gemeten)	60 inch/ong. 152,5 cm	52 inch/ong. 132,2 cm	46 inch/ong. 116,8 cm	40 inch/ong. 101,6 cm	32 inch/ong. 80,1 cm	
Beeldschermresolutie	1.920 punten (horizontaal) × 1.080 lijnen (verticaal)					
Vermogensverbruik	in de stand "Thuis"/ "Standaard"	144 W	103 W	90 W	79 W	67 W
	in de stand "Winkel"/ "Levendig"	208 W	142 W	125 W	107 W	91 W
Stand-by-vermogensverbruik* <sup>1</sup>	0,23 W (15 W wanneer "Snel starten" ingesteld is op "Aan")			0,2 W (15 W wanneer "Snel starten" ingesteld is op "Aan")		
Gemiddeld jaarlijks energieverbruik* <sup>2</sup>	210 kWh	150 kWh	131 kWh	115 kWh	98 kWh	
Afmetingen (ong.) (b × h × d)						
met tafelstandaard	143,1 × 90,9 × 38,6 cm	125,2 × 80,5 × 35,0 cm	111,8 × 73,0 × 28,0 cm	98,5 × 65,5 × 28,0 cm	81,1 × 53,9 × 25,0 cm	
zonder tafelstandaard	143,1 × 87,7 × 6,6 cm	125,2 × 77,5 × 6,5 cm	111,8 × 69,8 × 6,5 cm	98,5 × 62,3 × 6,4 cm	81,1 × 50,7 × 6,5 cm	

Modelnaam KDL-	60EX70x	52EX70x	46EX70x	40EX70x	32EX70x
Gewicht (ong.)					
met tafelstandaard	38,1 kg	27,0 kg	21,3 kg	17,8 kg	12,7 kg
zonder tafelstandaard	31,3 kg	22,7 kg	18,4 kg	14,9 kg	10,7 kg
Bijgeleverde accessoires	Zie "De accessoires controleren" (pagina 3).				
Optionele accessoires	Wandmontagesteun: SU-WL500				

Modelnaam KDL-	55EX71x	46EX71x	40EX71x	32EX71x	
<b>Vermogen en andere</b>					
Netspanningsvereisten					
220 V – 240 V AC, 50 Hz					
Schermgrootte (diagonaal gemeten)					
55 inch/ong. 138,8 cm					
46 inch/ong. 116,8 cm					
40 inch/ong. 101,6 cm					
32 inch/ong. 80,1 cm					
Beeldschermresolutie					
1.920 punten (horizontaal) × 1.080 lijnen (verticaal)					
Vermogensverbruik	in de stand "Thuis"/ "Standaard"	101 W	86 W	84 W	52 W
	in de stand "Winkel"/ "Levendig"	141 W	120 W	114 W	73 W
Stand-by-vermogensverbruik*1		0,2 W (15 W wanneer "Snel starten" ingesteld is op "Aan")			
Gemiddeld jaarlijks energieverbruik*2		147 kWh	126 kWh	123 kWh	76 kWh
Afmetingen (ong.) (b × h × d)					
met tafelstandaard					
127,8 × 79,7 × 35,0 cm					
108,5 × 68,8 × 26,0 cm					
95,2 × 61,3 × 25,0 cm					
76,4 × 50,7 × 25,0 cm					
zonder tafelstandaard					
127,8 × 76,5 × 7,3 cm					
108,5 × 65,6 × 7,5 cm					
95,2 × 58,1 × 7,4 cm					
76,4 × 47,5 × 7,4 cm					
Gewicht (ong.)					
met tafelstandaard					
26,1 kg					
18,6 kg					
15,4 kg					
10,8 kg					
zonder tafelstandaard					
21,8 kg					
16,3 kg					
13,2 kg					
8,8 kg					
Bijgeleverde accessoires					
Zie "De accessoires controleren" (pagina 3).					
Optionele accessoires					
Wandmontagesteun: SU-WL500					

Modelnaam KDL-	40EX60x	32EX60x	
<b>Vermogen en andere</b>			
Netspanningsvereisten			
220 V – 240 V AC, 50 Hz			
Schermgrootte (diagonaal gemeten)			
40 inch/ong. 101,6 cm			
32 inch/ong. 80,1 cm			
Beeldschermresolutie			
1.920 punten (horizontaal) × 1.080 lijnen (verticaal)			
Vermogensverbruik	in de stand "Thuis"/ "Standaard"	73 W	58 W
	in de stand "Winkel"/ "Levendig"	98 W	80 W
Stand-by-vermogensverbruik*1		0,2 W (15 W wanneer "Snel starten" ingesteld is op "Aan")	
Gemiddeld jaarlijks energieverbruik*2		107 kWh	85 kWh
Afmetingen (ong.) (b × h × d)			
met tafelstandaard			
95,2 × 61,3 × 25,0 cm			
76,4 × 50,7 × 25,0 cm			
zonder tafelstandaard			
95,2 × 58,1 × 7,4 cm			
76,4 × 47,5 × 7,3 cm			
Gewicht (ong.)			
met tafelstandaard			
14,9 kg			
11,1 kg			
zonder tafelstandaard			
12,7 kg			
9,1 kg			
Bijgeleverde accessoires			
Zie "De accessoires controleren" (pagina 3).			
Optionele accessoires			
Wandmontagesteun: SU-WL500			

\*<sup>1</sup> Het gespecificeerde stand-by vermogen wordt bereikt als de televisie de benodigde interne processen heeft voltooid.

\*<sup>2</sup> 4 uur per dag, 365 dagen per jaar



- Het energieverbruik verlagen
  - Wanneer u de instelling voor de achtergrondverlichting verlaagt (de helderheid van het scherm), vermindert het energieverbruik.
  - De "Eco"-instellingen (e.g. "Power Saving", "Inactiviteit TV Stand-by") helpen u om het energieverbruik te verlagen en op die manier geld te sparen.
  - Wanneer u de tv uitschakelt met de **ENERGY SAVING SWITCH** (alleen voor bepaalde modellen), verbruikt de tv nagenoeg geen energie.

Ontwerp en specificaties kunnen zonder voorafgaande kennisgeving worden gewijzigd.

## De accessoires installeren (wandmontagesteun)

### Aan klanten:

Om het apparaat te beschermen en om veiligheidsredenen raadt Sony u met klem aan uw tv te laten installeren door een Sony-dealer of erkend installateur. Probeer niet de wandmontagesteun zelf te installeren.

### Aan Sony-dealers en installateurs:

Let goed op de veiligheid tijdens de installatie, het periodiek onderhoud en inspectie van dit product.

U kunt uw tv installeren in combinatie met de wandmontagesteun SU-WL500 (los verkrijgbaar).

- Raadpleeg de instructies bij de wandmontagesteun om de installatie correct door te voeren.
- Raadpleeg "De tafelstandaard van de televisie losmaken" (pagina 6).



- Plaats de tv op de tafelstandaard wanneer u de montagehaak vastmaakt.
- Bewaar de verwijderde schroeven op een veilige plaats waar kinderen er niet bij kunnen.
- Wanneer u de tafelstandaard opnieuw bevestigt, schroeft u de verwijderde schroeven opnieuw vast in de oorspronkelijke openingen aan de achterzijde van de tv.

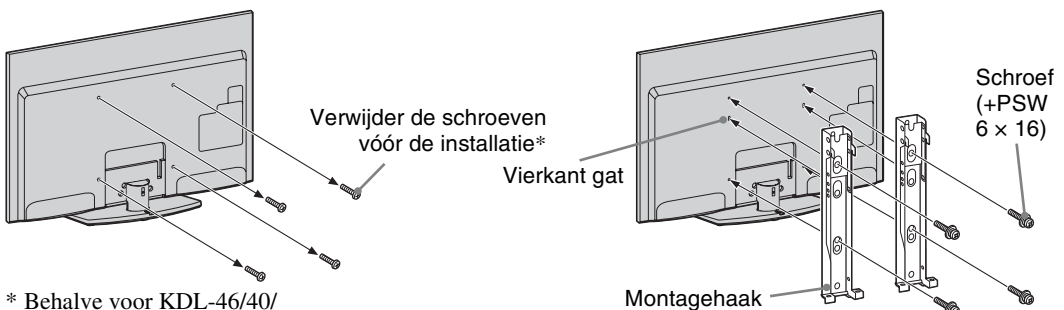

Voor de installatie van dit product is de nodige expertise vereist, met name om te bepalen of de muur sterk genoeg is om het gewicht van de tv te dragen. Laat altijd de installatie van dit product aan een muur uitvoeren door een Sony-dealer of erkende installateur, en let goed op de veiligheid tijdens de installatie. Sony kan niet aansprakelijk worden gesteld voor enigerlei schade of letsel als gevolg van een onjuiste behandeling of installatie.

## Tabel met installatie-afmetingen

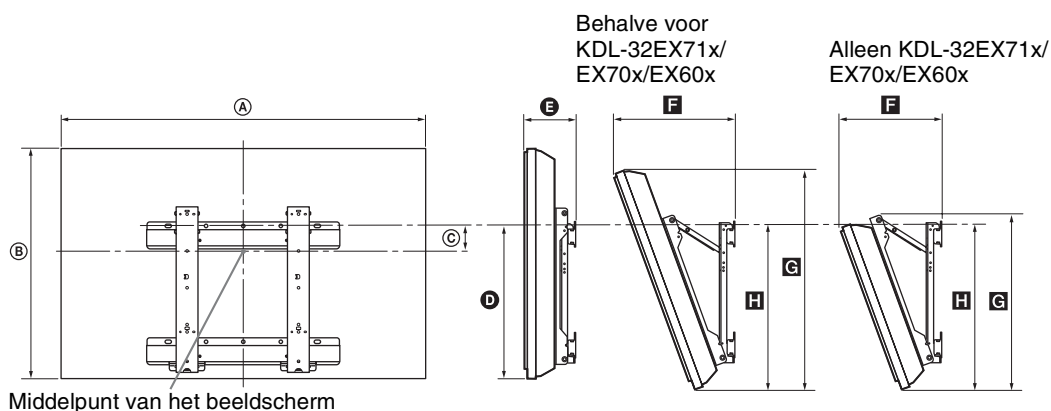

Eenheid: cm

Modelnaam KDL-	Afmetingen beeldscherm		Afstand tot middelpunt beeldscherm	Afstand voor iedere montagehoek				
				Hoek (0°)		Hoek (20°)		
	A	B		C	D	E	F	G
60EX70x	143,1	87,7	3,1	48,3	11,5	37,5	82,4	50,1
55EX71x	127,8	76,5	4,1	43,1	11,3	35,2	71,9	45,2
52EX70x	125,2	77,5	8,2	48,3	11,4	33,9	72,8	50,1
46EX71x	108,5	65,6	9,5	43,1	12,1	32,3	61,6	45,4
46EX70x	111,8	69,8	12,1	48,3	11,4	31,3	65,6	50,1
40EX71x	95,2	58,1	13,3	43,1	12,1	29,7	54,6	45,4
40EX70x	98,5	62,3	15,8	48,3	11,4	28,7	58,5	50,1
40EX60x	95,2	58,1	13,3	43,1	12,0	29,7	56,6	45,4
32EX71x	76,4	47,5	18,5	43,1	12,1	26,0	47,3	45,4
32EX70x	81,1	50,7	19,7	45,9	11,5	25,7	49,7	47,8
32EX60x	76,4	47,5	18,5	43,1	12,0	26,0	47,3	45,4

De waarden in bovenstaande tabel kunnen iets verschillen afhankelijk van de montage.

### WAARSCHUWING

De muur waarop de tv wordt gemonteerd, moet sterk genoeg zijn om een gewicht te dragen dat minstens viermaal zo hoog is als dat van de tv. Raadpleeg "Specificaties" (pagina 10) voor het gewicht.

## Tabel/overzicht met de plaatsen van de schroeven en haak

Modelnaam	Plaats van de schroeven	Plaats van de haak
KDL-60EX70x KDL-55EX71x	e, j	a
KDL-52EX70x KDL-46EX71x/46EX70x KDL-40EX71x/40EX70x/40EX60x		b
KDL-32EX71x/32EX70x/32EX60x	f, j	c

### Plaats van de schroeven

Bij het bevestigen van de montagehaak aan de tv.

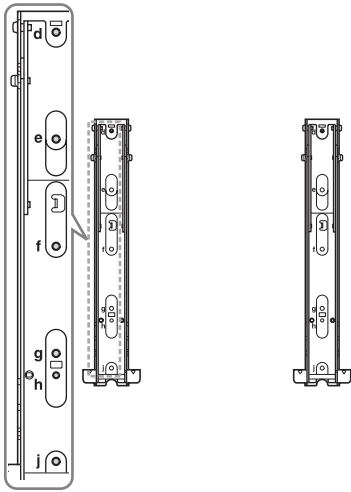

### Plaats van de haak

Bij het bevestigen van de tv aan de steun.

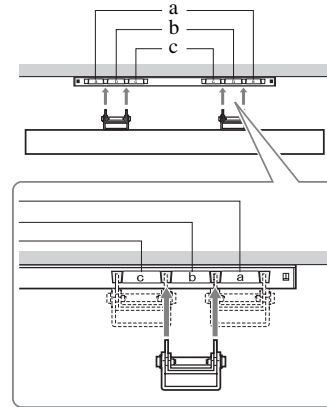



# Veiligheidsinformatie

## Installatie/configuratie

Installeer en gebruik de televisie volgens de instructies hieronder om het risico op brand, elektrische schok, schade en/of letsel te vermijden.

### Installatie

- Het televisietoestel moet in de buurt van een goed toegankelijk stopcontact worden geplaatst.
- Plaats het televisietoestel op een stabiele, vlakke ondergrond.
- Laat wandinstallaties alleen door gekwalificeerd servicepersoneel uitvoeren.
- Het wordt om veiligheidsredenen aanbevolen accessoires van Sony te gebruiken, zoals:
  - Wandmontagesteun SU-WL500
- Gebruik de schroeven die bij de wandmontagesteun zijn geleverd voor het bevestigen van de montagehaken aan het televisietoestel. De meegeleverde schroeven zijn 8 mm tot 12 mm lang gemeten langs het bevestigingsoppervlak van de montagehaak. De diameter en de lengte van de schroeven verschillen naar gelang het model van de wandmontagesteun. Het gebruik van andere schroeven dan de meegeleverde schroeven kan resulteren in interne schade van het televisietoestel of kan ertoe leiden dat de televisie valt enz.

8 mm - 12 mm

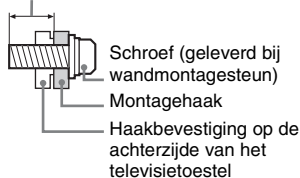

### Transport

- Voordat u het televisietoestel transporteert, moet u alle snoeren loskoppelen.
- Voor het transport van een groot televisietoestel zijn twee of drie personen nodig.
- Als u het televisietoestel in uw armen draagt, moet u het vasthouden zoals rechts wordt getoond. Druk niet tegen het LCD-scherm en het kader rond het scherm.
- Als het televisietoestel wordt opgetild of verplaatst, houdt u het toestel stevig vast aan de onderkant.
- Wanneer u het televisietoestel vervoert, mag u dit niet blootstellen aan schokken of sterke trillingen.
- Als u het televisietoestel naar de reparateur brengt of vervoert, verpakt u het in de oorspronkelijke doos en verpakkingsmaterialen.

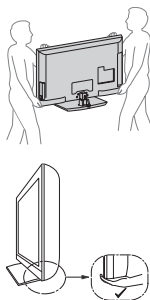

### Ventilatie

- Bedek nooit de ventilatie-openingen en steek nooit iets daardoor naar binnen.
- Houd ruimte vrij rond het televisietoestel zoals hierna wordt aangegeven.
- Het wordt aanbevolen de wandmontagesteun van Sony te gebruiken voor een goede luchtcirculatie.

#### Installatie aan de wand

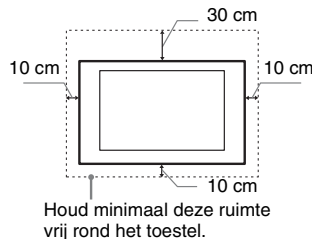

#### Installatie op de standaard

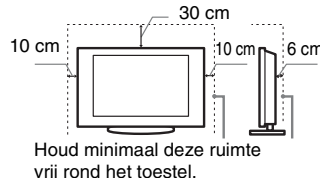

- Voor een goede ventilatie en om ophoping van vuil en stof te voorkomen:
  - Plaats het televisietoestel niet plat op de grond en installeer het niet ondersteboven, achterstevoren of gedraaid.
  - Installeer het televisietoestel niet op een plank, kleed, bed of in een kast.
  - Dek het televisietoestel niet af met een doek, zoals gordijnen, of voorwerpen als kranten enz.
  - Installeer het televisietoestel niet zoals hierna wordt getoond.

#### Luchtcirculatie geblokkeerd.

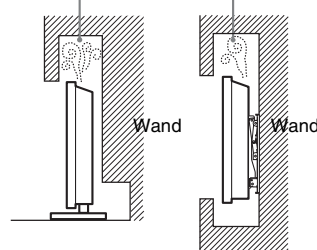

### Netsnoer

Hanteer het netsnoer en het stopcontact als volgt om het risico op brand, elektrische schok of schade en/of letsel te vermijden:

- Gebruik alleen Sony-netsnoeren en geen netsnoeren van andere leveranciers.
- Steek de stekker volledig in het stopcontact.
- Gebruik het televisietoestel uitsluitend op een wisselspanning van 220–240 V.
- Koppel voor alle veiligheid het netsnoer los als u de kabels aansluit en let erop dat u niet over de kabels struikelt.
- Verwijder het netsnoer uit het stopcontact voordat er werkzaamheden aan het televisietoestel worden uitgevoerd of het wordt verplaatst.
- Houd het netsnoer uit de buurt van warmtebronnen.

- Verwijder de stekker uit het stopcontact en reinig deze regelmatig. Indien de stekker wordt bedekt door stof en vocht opneemt, kan de isolatie verslechteren, hetgeen brand kan veroorzaken.

### Opmerkingen

- Gebruik het meegeleverde netsnoer niet voor andere apparatuur.
- Zorg dat het netsnoer niet te veel wordt afgeklemd, gebogen of gedraaid. Hierdoor kunnen de draden worden blootgelegd of doorgesneden.
- Pas het netsnoer niet aan.
- Plaats geen zware voorwerpen op het netsnoer.
- Trek nooit aan het netsnoer zelf als dit wordt losgekoppeld.
- Sluit niet te veel apparaten aan op hetzelfde stopcontact.
- Gebruik geen stopcontact waarbij de stekker slecht contact maakt.

### Verboden gebruik

Installeer/gebruik het televisietoestel niet op locaties, in omgevingen of situaties die hierna worden weergegeven. Het televisietoestel kan dan slecht gaan functioneren en brand, elektrische schok, schade en/of letsel veroorzaken.

#### Locatie:

Buiten (in direct zonlicht), aan de kust, op een schip of ander vaartuig, in een voertuig, in medische instellingen, op instabiele locaties, in de buurt van water, regen vocht of rook.

#### Omgeving:

Locaties die heet, vochtig of zeer stoffig zijn; waar insecten kunnen binnendringen; waar het toestel kan worden blootgesteld aan mechanische trillingen, in de buurt van brandbare voorwerpen (kaarsen enz.). Stel het televisietoestel niet bloot aan druppels of spatters en plaats geen met vloeistof gevulde voorwerpen, zoals vazen, op het toestel.

#### Situatie:

Gebruik het toestel niet als u natte handen heeft, als de kast is verwijderd of met bevestigingen die niet worden aangeraden door de fabrikant. Verwijder de stekker van het televisietoestel uit het stopcontact en ontkoppel de antenne tijdens onweer.

### Gebroken glas:

- Gooi niets tegen het televisietoestel. Het schermglas kan breken door de impact en ernstig letsel veroorzaken.
- Als het scherm van het televisietoestel barst, mag u het toestel pas aanraken nadat u de stekker uit het stopcontact hebt getrokken. Anders bestaat er gevaar op elektrische schokken.

### Wanneer de televisie niet wordt gebruikt

- Als u het televisietoestel een aantal dagen niet gebruikt, dan moet het worden losgekoppeld van de netspanning vanwege milieu- en veiligheidsredenen.
- Als het televisietoestel nog onder spanning staat wanneer het net is uitgeschakeld, trekt u de stekker uit het stopcontact om het televisietoestel volledig uit te schakelen.
- Bepaalde televisietoestellen kunnen over functies beschikken waarvoor het toestel in de stand-bystand moet blijven om correct te werken.

## Voor kinderen

- Zorg dat kinderen niet op het televisietoestel klimmen.
- Houd kleine accessoires buiten het bereik van kinderen, zodat deze niet kunnen worden ingeslikt.

## In het geval de volgende problemen optreden...

**Schakel** het televisietoestel uit en verwijder onmiddellijk het netsnoer als een van de volgende problemen optreedt.

Vraag uw dealer of Sony-servicecentrum het toestel te laten nakijken door gekwalificeerd servicepersoneel.

### In het geval:

- het netsnoer is beschadigd.
- het netsnoer niet goed past.
- het televisietoestel is beschadigd omdat het is gevallen, er tegenaan is geslagen of er iets naar is gegooid.
- een vloikbaar of vast voorwerp door de openingen in de kast terecht is gekomen.

## Waarschuwing

Om het verspreiden van vuur tegen te gaan, mag u geen kaarsen of andere open vuur in de buurt van dit product plaatsen.



## Voorzorgsmaatregelen

### Televisie kijken

- Kijk televisie met gedempt licht, omdat televisie kijken in het donker of gedurende een lange periode de ogen extra belast.
- Als u een hoofdtelefoon gebruikt, mag u het volume niet te hoog zetten om gehoorbeschadiging te voorkomen.

### LCD-scherm

- Hoewel het LCD-scherm is vervaardigd met precisietechnologie en 99,99% of meer van de pixels werken, kunnen er toch donkere of heldere puntjes (rood, blauw of groen) permanent zichtbaar zijn op het LCD-scherm. Dit is een structureel kenmerk van een LCD-scherm en duidt niet op een defect.
- Druk en kras niet het op het scherm en plaats geen voorwerpen op het televisietoestel. Het beeld kan hierdoor vervormen of het LCD-scherm kan beschadigen.
- Als het televisietoestel op een koude plaats wordt gebruikt, kan het beeld vlekkelig of donker zijn. Dit wijst niet op een storing. Dit verschijnsel verdwijnt wanneer de temperatuur stijgt.
- Bij langdurige weergave van stilstaande beelden kunnen spookbeelden optreden. Deze kunnen na enige tijd verdwijnen.
- Het scherm en de kast worden warm als het televisietoestel wordt gebruikt. Dit duidt niet op een defect.

- Het LCD-scherm bevat een kleine hoeveelheid vloeibare kristallen en kwik. Sommige fluorescentielampen in het televisietoestel bevatten ook kwik. Gooi het toestel weg volgens de geldende lokale wetgeving en voorschriften.

### Schermoppervlak/kast van het televisietoestel behandelen en reinigen

Zorg er om veiligheidsredenen voor dat u het netsnoer van het televisietoestel loskoppelt voordat u het reinigt.

Neem de volgende voorzorgsmaatregelen in acht om verkleuring of beschadiging van het materiaal of de coating van het scherm te voorkomen.

- Reinig het schermoppervlak/de kast met een zachte doek om stof te verwijderen. Bevochtig een zachte doek licht met een verdund reinigingsmiddel bij hardnekkige stofvorming.
- Geen water of schoonmaakmiddelen direct op de TV sproeien. Dit kan naar de onderzijde van het scherm lopen of op uitwendige onderdelen terechtkomen waardoor een technische storing kan optreden.
- Gebruik geen schuursponsje, alkalisch/zuurhoudend reinigingsmiddel, schuurpoeder of vluchtig oplosmiddel, zoals alcohol, benzeen, thinner of insectenbestrijdingsmiddel. Het gebruik van dergelijke materialen of het langdurig in aanraking komen met rubber- of vinylmaterialen kan beschadiging van het schermoppervlak en het materiaal van de kast tot gevolg hebben.
- Het wordt aanbevolen de ventilatie-openingen regelmatig met de stofzuiger te reinigen om een goede ventilatie te handhaven.
- Als u de hoek van het televisietoestel aanpast, moet u het toestel langzaam verplaatsen om te voorkomen dat het televisietoestel van de standaard schiet.

### Optionele apparatuur

- Plaats optionele onderdelen of apparatuur die elektromagnetische straling uitzendt op een afstand van het televisietoestel. Anders kan beeldvervalsing en/of ruis optreden.
- Dit toestel is getest en compatibel bevonden met de limieten vermeld in de EMC-richtlijn voor het gebruiken van een verbindingssignaal kabel korter dan 3 meter.

### Batterijen

- Let op de + en de - bij het plaatsen van de batterijen.
- Combineer geen verschillende typen batterijen, of oude en nieuwe batterijen.
- Gooi oude batterijen niet gewoon weg, maar lever ze in. In bepaalde regio's kan het verwerken van batterijen aan regels zijn gebonden. Neem hiervoor contact op met de lokale autoriteiten.
- Hanteer de afstandsbediening met zorg. Laat de afstandsbediening niet vallen, ga er niet op staan en mors er geen vloeistof op.
- Plaats de afstandsbediening niet in de buurt van een warmtebron, op een plek in direct zonlicht of in een vochtige ruimte.

## Wegwerpen van het televisietoestel



**Verwijdering van oude elektrische en elektronische apparaten**

**(toepasbaar in de Europese Unie en andere Europese landen met gescheiden afvalsystemen)**

Het symbool op het product of op de verpakking wijst erop dat dit product niet als huishoudelijk afval mag worden behandeld. Het moet echter naar een plaats worden gebracht waar elektrische en elektronische apparatuur wordt gerecycled. Als u ervoor zorgt dat dit product op de correcte manier wordt verwerkt, voorkomt u voor mens en milieu negatieve gevolgen die zich zouden kunnen voordoen in geval van verkeerde afvalbehandeling. De recycling van materialen draagt bij tot het vrijwaren van natuurlijke bronnen. Voor meer details in verband met het recyclen van dit product, neemt u contact op met de gemeentelijke instanties, het bedrijf of de dienst belast met de verwijdering van huishoudafval of de winkel waar u het product hebt gekocht.



**Verwijdering van  
oude batterijen  
(in de Europese  
Unie en andere  
Europese landen  
met afzonderlijke  
inzamelingssystemen)**

Dit symbool op de batterij of verpakking wijst erop dat de meegeleverde batterij van dit product niet als huishoudelijk afval behandeld mag worden. Op sommige batterijen kan dit symbool voorkomen in combinatie met een chemisch symbool. De chemische symbolen voor kwik (Hg) of lood (Pb) worden toegevoegd als de batterij meer dan 0,0005 % kwik of 0,004 % lood bevat. Door deze batterijen op juiste wijze af te voeren, voorkomt u voor mens en milieu negatieve gevolgen die zich zouden kunnen voordoen in geval van verkeerde afvalbehandeling. Het recycleren van materialen draagt bij tot het vrijwaren van natuurlijke bronnen. In het geval dat de producten om redenen van veiligheid, prestaties dan wel in verband met data-integriteit een permanente verbinding met batterij vereisen, dient deze batterij enkel door gekwalificeerd servicepersoneel vervangen te worden. Om ervoor te zorgen dat de batterij op een juiste wijze zal worden behandeld, dient het product aan het eind van zijn levenscyclus overhandigd te worden aan het desbetreffende inzamelingspunt voor de recyclage van elektrisch en elektronisch materiaal. Voor alle andere batterijen verwijzen we u naar het gedeelte over hoe de batterij veilig uit het product te verwijderen. Overhandig de batterij bij het desbetreffende inzamelingspunt voor de recyclage van batterijen. Voor meer details in verband met het recyclen van dit product of batterij, neemt u contact op met de gemeentelijke instanties, het bedrijf of de dienst belast met de verwijdering van huishoudafval of de winkel waar u het product hebt gekocht.

## Introduzione

Grazie per avere scelto questo prodotto Sony. Prima di mettere in funzione il televisore, si prega di leggere attentamente il presente manuale e di conservarlo per farvi riferimento in futuro.

Il fabbricante di questo prodotto è Sony Corporation, 1-7-1 Konan Minato-ku Tokyo, 108-0075, Giappone. Il rappresentante autorizzato ai fini della Compatibilità Elettromagnetica e della sicurezza del prodotto è Sony Deutschland GmbH, Hedelfinger Strasse 61, 70327, Stoccarda Germania. Per qualsiasi problema relativo all'assistenza o alla garanzia, si prega di fare riferimento agli indirizzi indicati nei documenti di assistenza e garanzia forniti con il prodotto.

## Note sul funzionamento del televisore digitale

- Le funzioni relative al televisore digitale (DVB) saranno attive esclusivamente in paesi o zone dove vengono trasmessi i segnali digitali terrestri DVB-T (MPEG-2 e H.264/MPEG-4 AVC) o dove sia disponibile un servizio via cavo DVB-C compatibile (MPEG-2 e H.264/MPEG-4 AVC). Verificare con il proprio rivenditore locale la possibilità di ricevere un segnale DVB-T nella zona di residenza o chiedere al fornitore di servizi via cavo se il servizio DVB-C è adatto al funzionamento integrato con questo televisore.
- Il vostro fornitore di servizi via cavo potrà addebitare un costo aggiuntivo per tale servizio e richiedere che vengano accettati i propri termini e condizioni commerciali.
- Sebbene questo televisore segua le specifiche DVB-T e DVB-C, non è possibile garantire la compatibilità con future trasmissioni digitali terrestri DVB-T e digitali via cavo DVB-C.
- Alcune funzioni del televisore digitale potranno non essere disponibili in alcuni paesi/regioni e il cavo DVB-C potrà non funzionare correttamente con tutti i fornitori.

Per ottenere un elenco dei fornitori di servizi via cavo supportati, visitare il sito web per l'assistenza:

<http://support.sony-europe.com/TV/DVBC/>



- Le istruzioni per "l'installazione della staffa di montaggio a parete" sono presenti all'interno di questo manuale di istruzioni del televisore.
- Salvo diversamente specificato, le illustrazioni riportate nel presente manuale si riferiscono ai modelli della serie KDL-40EX700.
- La "x" che appare sul nome del modello corrisponde a un carattere numerico correlato al design, al colore o al sistema TV.

## Informazioni sui marchi

DVB è un marchio depositato del progetto DVB.

HDMI, il logo di HDMI e High-Definition Multimedia Interface sono marchi di fabbrica o marchi di fabbrica registrati di HDMI Licensing LLC negli Stati Uniti e in altri Paesi.

DLNA®, il logo DLNA e DLNA CERTIFIED® sono marchi, marchi di servizio o marchi di certificazione di Digital Living Network Alliance.

DivX® è una tecnologia di compressione dei file video sviluppata da DivX, Inc.

DivX, DivX Certified e i relativi loghi sono marchi depositati di DivX, Inc. e sono utilizzati su licenza.

**INFORMAZIONI SU DIVX VIDEO:** DivX® è un formato video digitale creato da DivX, Inc. Questo è un prodotto ufficiale DivX Certified in grado di riprodurre video DivX. Per ulteriori informazioni e per scaricare software per la conversione dei file in formato DivX video, visitare il sito [www.divx.com](http://www.divx.com).

**INFORMAZIONI SU DIVX VIDEO-ON-DEMAND:** questo prodotto DivX Certified® deve essere registrato per consentire la riproduzione di contenuti DivX Video-on-Demand (VOD). Per generare il codice di registrazione, selezionare la sezione DivX VOD nel menu di impostazione del prodotto. Per completare il processo di registrazione e per ulteriori informazioni in merito al formato DivX VOD, aprire la pagina [vod.divx.com](http://vod.divx.com).

Prodotto su licenza di Dolby Laboratories. Dolby e il simbolo doppio D sono marchi depositati di Dolby Laboratories.

"BRAVIA" e BRAVIA sono marchi depositati di Sony Corporation.

"XMB" e "xross media bar" sono marchi depositati di Sony Corporation e Sony Computer Entertainment Inc.

**HDMI**<sup>TM</sup>  
HIGH-DEFINITION MULTIMEDIA INTERFACE

**DOLBY**  
DIGITAL PLUS

**dlna**<sup>®</sup>  
CERTIFIED

# Sommario

Verifica degli accessori forniti .....	3
Inserimento delle batterie nel telecomando .....	3

## Operazioni preliminari

Installazione del supporto da tavolo (eccetto KDL-60EX70x) .....	4
Collegamento di un'antenna/decoder/registratore (es. registratore DVD) .....	4
Fissaggio del televisore per impedirne la caduta .....	5
Raggruppamento dei cavi .....	5
Esecuzione dell'impostazione iniziale .....	6
Rimozione del supporto da tavolo .....	6

## Visione del televisore

Visione dei programmi .....	7
Uso delle funzioni del televisore .....	7
Uso dell'i-Manual .....	8

## Informazioni utili

Risoluzione dei problemi .....	9
Caratteristiche tecniche .....	10
Installazione degli accessori (Staffa di montaggio a parete) .....	12
Tabella delle dimensioni di installazione del televisore .....	13
Diagramma/tabella delle posizioni delle viti e dei ganci .....	14
Informazioni di sicurezza .....	15
Precauzioni .....	16

- Le istruzioni per l'uso sono integrate nel televisore BRAVIA. Per la consultazione, vedere la sezione "Uso dell'i-Manual" (pagina 8).
- Prima di utilizzare il televisore, leggere la sezione "Informazioni di sicurezza" (pagina 15). Conservare il manuale per riferimento futuro.

## Verifica degli accessori forniti

**Cavo di alimentazione CA (1)**

**Telecomando (1)**

**Batterie AAA (tipo R3) (2)**

**Fermacavo (1)**

**Coperchio posteriore del supporto (1)\*<sup>1</sup>**

(solo KDL-40/32EX71x, KDL-40/32EX70x e KDL-40/32EX60x)

**Supporto da tavolo (1)\*<sup>2</sup>**

(eccetto KDL-60EX70x)

**Viti di fissaggio per il supporto (M5 x 16) (4)**

(eccetto KDL-60EX70x)

**Viti di montaggio per il supporto (M5 x 16) (4)**

(solo KDL-40/32EX71x, KDL-40/32EX70x e KDL-40/32EX60x)

\*<sup>1</sup> Per KDL-55/46EX71x e KDL-60/52/46EX70x, il coperchio posteriore del supporto è già preinstallato al supporto stesso.

\*<sup>2</sup> Per KDL-40/32EX71x, KDL-40/32EX70x e KDL-40/32EX60x, montare il supporto da tavolo con le viti di montaggio in dotazione.

Fare riferimento all'opuscolo del supporto da tavolo per montare il supporto.

## Inserimento delle batterie nel telecomando

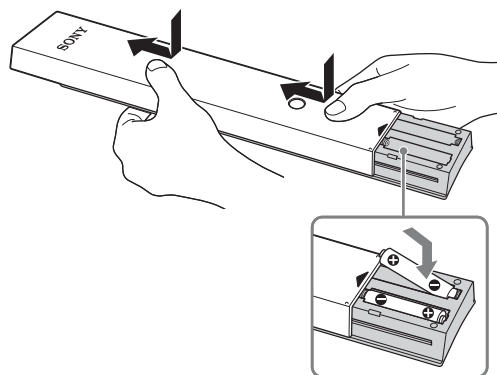

- 1 Rimuovere il foglio protettivo.
- 2 Premere e far scorrere il coperchio verso l'alto.

## Installazione del supporto da tavolo (eccetto KDL-60EX70x)

- 1 Per informazioni sull'installazione corretta per determinati modelli di televisore, consultare l'opuscolo fornito con il supporto da tavolo.
- 2 Collocare il televisore sul supporto da tavolo.

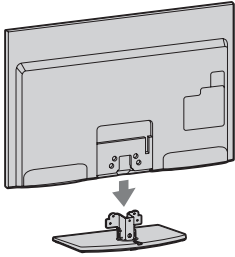

- 3 Fissare il televisore sul supporto da tavolo facendo riferimento alle frecce  riportate sui fori delle viti, utilizzando le viti fornite in dotazione.

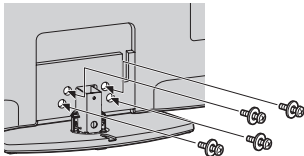

- Qualora si utilizzi un cacciavite elettrico, impostare la coppia di serraggio a circa 1,5 N·m {15 kgf·cm}.

- 4 Per KDL-40/32EX71x, KDL-40/32EX70x e KDL-40/32EX60x, dopo aver serrato tutte le viti, applicare il coperchio posteriore del supporto in dotazione al supporto da tavolo.

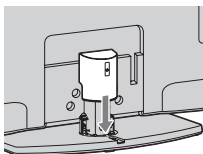

## Collegamento di un'antenna/decoder/registratore (es. registratore DVD)

### Collegamento di un decoder/registratore (es. registratore DVD) tramite SCART

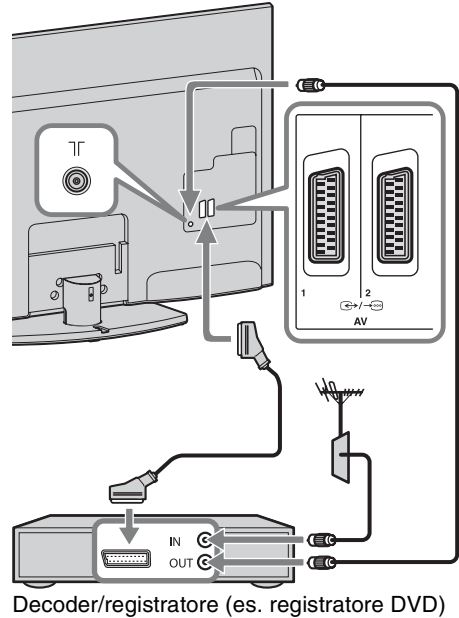

### Collegamento di un decoder/registratore (es. registratore DVD) tramite HDMI

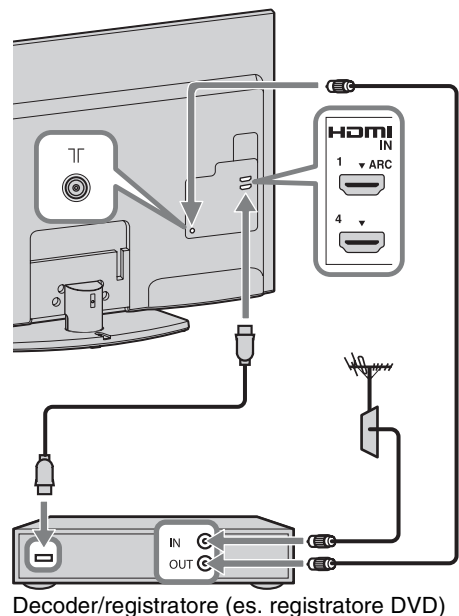

## Fissaggio del televisore per impedirne la caduta

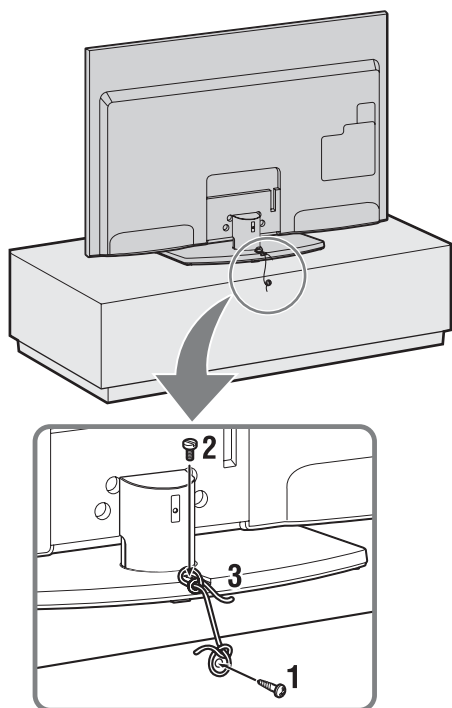

- 1** Installare una vite per legno (4 mm di diametro, non in dotazione) nel supporto del televisore.
- 2** Inserire una vite per ferro (M4 × 16, non in dotazione) nell'apposito foro del televisore.
- 3** Legare tra loro la vite da legno e la vite da ferro con una corda robusta (non in dotazione).

## Raggruppamento dei cavi

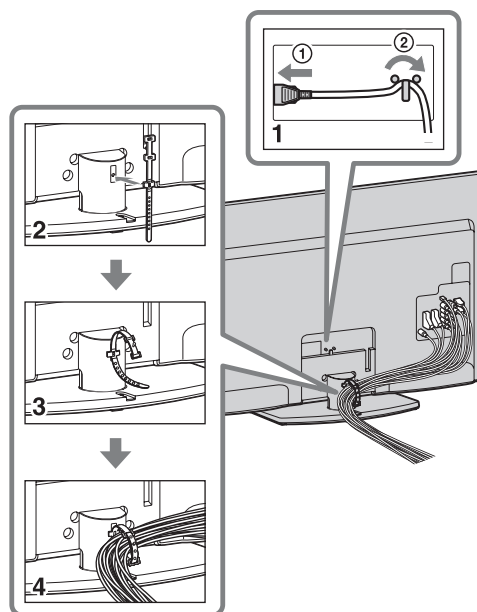

- Non raggruppare il cavo di alimentazione CA nello stesso fascio degli altri cavi.

## Esecuzione dell'impostazione iniziale

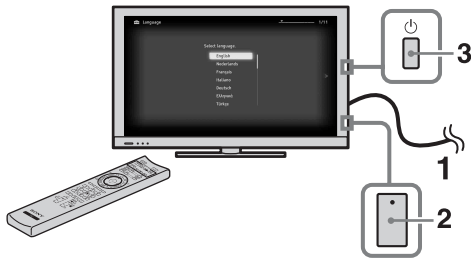

(solo KDL-60/52/46/40EX70x e KDL-55/46/40/32EX71x)

- 1 Collegare il televisore a una presa di corrente CA.
- 2 Per KDL-60/52/46/40EX70x e KDL-55/46/40/32EX71x, controllare che l'impostazione **ENERGY SAVING SWITCH** sia attiva (●).
- 3 Premere  sul televisore. La prima volta che si accende il televisore, sullo schermo compare il menu di impostazione della lingua.

4

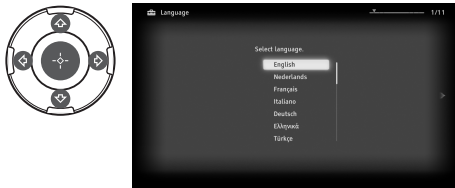

Seguire le istruzioni sullo schermo.

**Preselezione Digitale Automatica:** se si seleziona “via Cavo”, si consiglia di selezionare “Scansione rapida” per una sintonizzazione rapida. Impostare “Frequenza” e “ID rete” come indicato nelle istruzioni fornite dal fornitore dei servizi via cavo. Se non si trova nessun canale con la “Scansione rapida”, provare a eseguire la “Scansione completa” (potrebbe richiedere del tempo).







- L'opzione “Scansione completa” potrebbe non essere disponibile, a seconda dell'area geografica o del paese in cui ci si trova.

Per un elenco dei fornitori di servizi via cavo compatibili, consultare il sito Web dell'assistenza tecnica:

<http://support.sony-europe.com/TV/DVBC/>

**Ordinamento Programmi:** consente di ordinare i canali analogici memorizzati sul televisore.

- 1 Premere  per selezionare il canale che si desidera spostare in una nuova posizione, quindi premere .
- 2 Premere  per selezionare la nuova posizione da assegnare al canale, quindi premere .



- La sintonizzazione dei canali può anche essere eseguita manualmente.

## Rimozione del supporto da tavolo

Rimuovere le viti del televisore come indicato dalle frecce .

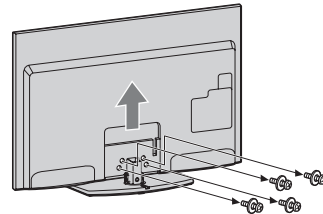

- Non rimuovere il supporto da tavolo per nessuna ragione, salvo che per l'installazione degli accessori sul televisore.
- Non afferrare il coperchio posteriore del supporto durante il trasporto del supporto da tavolo, onde evitare di far cadere il supporto provocando ferite o danni a oggetti.

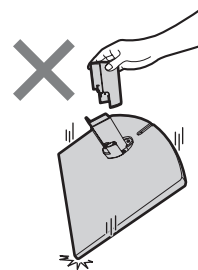



# Visione del televisore

## Visione dei programmi

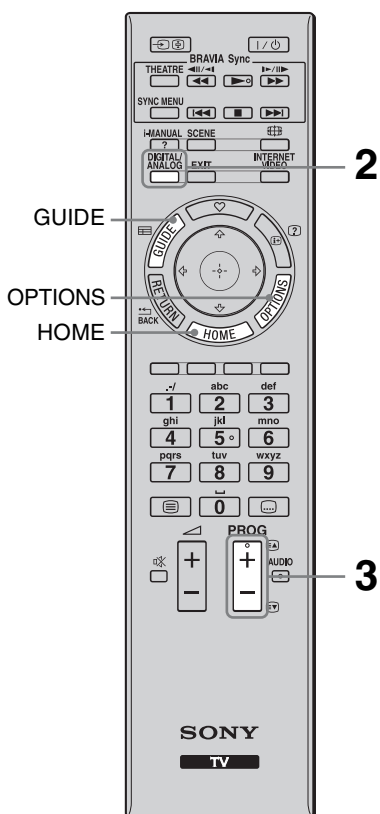

### 1 Accendere il televisore.

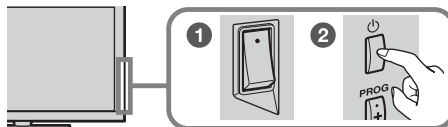

1 Per KDL-60/52/46/40EX70x e KDL-55/46/40/32EX71x, attivare l'interruttore **ENERGY SAVING SWITCH** (●).

2 Premere  sul televisore per accenderlo.

### 2 Selezionare una modalità.



### 3 Selezionare un canale TV.



### Uso della guida elettronica ai programmi (EPG)

Premere **GUIDE** in modalità digitale per visualizzare la guida ai programmi.



- I tasti **5**, , **PROG +** e **AUDIO** del telecomando sono provvisti di un riferimento tattile (pallino sporgente). Questi pallini sono utili durante l'uso del televisore per individuare i tasti.

## Uso delle funzioni del televisore

### Pulsante HOME

Premere per visualizzare le varie opzioni di funzionamento e schermate di impostazione.



### Pulsante OPTIONS

Premere per visualizzare varie funzioni utili in base al segnale di ingresso o ai contenuti selezionati.



# Uso dell'i-Manual

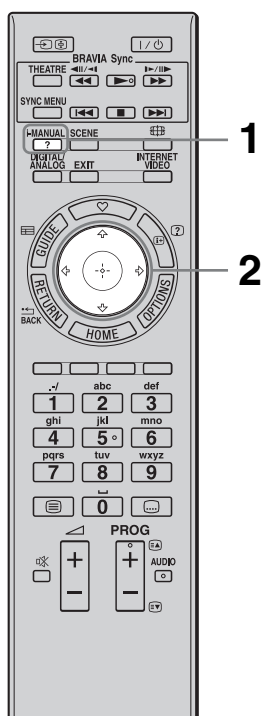

Questo televisore BRAVIA contiene un manuale di istruzioni incorporato, visualizzabile sullo schermo.

L'i-Manual può essere consultato in qualsiasi momento per trovare le informazioni necessarie in merito alle varie funzioni.

## 1 Premere i-MANUAL.



## 2 Premere $\leftarrow/\rightarrow/\uparrow/\downarrow/\oplus$ per selezionare le voci.

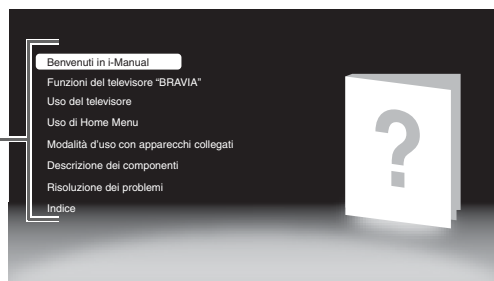
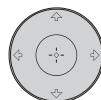

### ■ Benvenuti in i-Manual

### ■ Funzioni del televisore "BRAVIA"

### ■ Uso del televisore

Contiene informazioni introduttive in merito a varie funzionalità, come la guida EPG, i Preferiti, ecc.

### ■ Uso di Home Menu

Consente di personalizzare le impostazioni del televisore, ecc.



- Le immagini e illustrazioni possono differire da quelle effettivamente visualizzate sullo schermo.

### ■ Modalità d'uso con apparecchi collegati

Illustra la procedura di connessione dei dispositivi opzionali.

### ■ Descrizione dei componenti

### ■ Risoluzione dei problemi

Per ricercare le soluzioni ai problemi.



### ■ Indice

## Risoluzione dei problemi

Verificare se l'indicatore  (standby) lampeggia in rosso.



### Se l'indicatore (standby) lampeggia

La funzione di autodiagnostica è attivata.













- 1** Annotare il numero di lampeggi dell'indicatore  (standby) tra una pausa di due secondi e l'altra.  
Per esempio, può capitare che l'indicatore lampeggi tre volte, quindi ci sia una pausa di due secondi, seguita da altri tre lampeggi, ecc.
- 2** Premere  sul televisore per spegnerlo, scollegare il cavo di alimentazione CA e comunicare al proprio rivenditore o centro servizi Sony la modalità di lampeggio dell'indicatore (numero di lampeggi).

### Se l'indicatore (standby) non lampeggia

- 1** Controllare gli elementi indicati nella tabella sottostante. (fare riferimento anche alla sezione "Risoluzione dei problemi" nell'i-Manual).
- 2** Se il problema persiste, fare riparare il televisore da personale tecnico qualificato.

Condizione	Spiegazione/soluzioni
<b>Immagine</b>	
Assenza di immagine (schermo scuro) e assenza di audio.	<ul style="list-style-type: none"> <li>• Controllare il collegamento dell'antenna/del cavo.</li> <li>• Collegare il televisore alla presa di alimentazione CA (presa di rete) e premere  sul televisore.</li> <li>• Se l'indicatore  (standby) lampeggia in rosso, premere <b>TV I</b>/.</li> </ul>
Sullo schermo compaiono puntini neri e/o luminosi.	<ul style="list-style-type: none"> <li>• L'immagine sullo schermo è composta di pixel. Eventuali puntini neri e/o luminosi (pixel) sullo schermo non denotano un malfunzionamento.</li> </ul>
<b>Generale</b>	
Il televisore non si accende. (solo KDL-60/52/46/40EX70x e KDL-55/46/40/32EX71x)	<ul style="list-style-type: none"> <li>• Controllare che l'interruttore <b>ENERGY SAVING SWITCH</b> sia acceso (●).</li> </ul>
Il televisore si spegne automaticamente (passa automaticamente alla modalità standby).	<ul style="list-style-type: none"> <li>• Verificare se sia stato attivato "Timer Spegnimento", oppure verificare l'impostazione di "Durata" in corrispondenza di "Avvio timer".</li> <li>• Verificare se sia stato attivato Standby TV per inattività.</li> </ul>
Il telecomando non funziona.	<ul style="list-style-type: none"> <li>• Sostituire le batterie.</li> <li>• Il televisore potrebbe trovarsi in modalità SYNC. Premere <b>SYNC MENU</b>, selezionare "Controllo TV", quindi selezionare "Home (menu)" o "Opzioni" per controllare il televisore.</li> </ul>
La password "Blocco programmi" è stata dimenticata.	<ul style="list-style-type: none"> <li>• Inserire 9999 come codice PIN (il codice PIN 9999 è sempre accettato).</li> </ul>

# Caratteristiche tecniche

Sistema	
Sistema pannello	Pannello LCD (Display Cristalli Liquidi)
Sistema televisivo	Analogico: In base alla nazione/regione selezionata: B/G/H, D/K, L, I Digitale: DVB-T2 (solo KDL-60EX703/55EX713/52EX703/46EX713/46EX703/40EX713/40EX703/40EX603/32EX713/32EX703/32EX603) DVB-T/DVB-C
Sistema Colore/Video	Analogico: PAL, PAL60 (solo ingresso video), SECAM, NTSC3.58, NTSC4.43 (solo ingresso video) Digitale: MPEG-2 MP@ML/HL, H.264/MPEG-4 AVC MP/HP@L4
Copertura dei canali	Analogico: VHF: E2-E12/UHF: E21-E69/CATV: S1-S20/HYPER: S21-S41 D/K: R1-R12, R21-R69/L: F2-F10, B-Q, F21-F69/I: UHF B21-B69 Digitale: VHF/UHF
Uscita audio	10 W + 10 W
Jack di entrata/uscita	
Cavo dell'antenna	Terminale esterno 75 ohm per VHF/UHF
 AV1, 2	Connettore scart a 21 pin (standard CENELEC) per ingresso audio/video, ingresso RGB e uscita audio/video TV.
 COMPONENT IN	Formati supportati: 1080p, 1080i, 720p, 576p, 576i, 480p, 480i
 COMPONENT IN	Ingresso audio (connettori fono)
HDMI IN1, 2, 3, 4	Video: 1080/24p, 1080p, 1080i, 720p, 576p, 576i, 480p, 480i Audio: PCM lineare due canali: 32, 44,1 e 48 kHz, 16, 20 e 24 bit, Dolby Digital Ingresso audio analogico (minijack) (solo HDMI IN4) Ingresso PC
 AV3	Ingresso video (connettore fono)
 AV3	Ingresso audio (connettori fono)
 DIGITAL AUDIO OUT (OPTICAL)	Connettore ottico digitale (PCM lineare due canali, Dolby Digital)
 (VAR/FIX)	Uscita audio (connettori fono)
 PC IN	Ingresso PC (Mini D-sub 15 pin)  Ingresso audio del PC (minijack)
	Porta USB
	Uscita cuffie
	Alloggiamento CAM (Conditional Access Module, modulo di accesso condizionale)
 LAN	Connettore 10BASE-T/100BASE-TX (La velocità di connessione può variare a seconda delle caratteristiche operative della rete. La velocità di comunicazione 10BASE-T/100BASE-TX e la qualità di comunicazione non sono garantite con questo televisore.) * Per le connessioni LAN, utilizzare un cavo 10BASE-T/100BASE-TX di Categoria 7 (non in dotazione).

Nome del modello KDL-	60EX70x	52EX70x	46EX70x	40EX70x	32EX70x	
Alimentazione e altre informazioni						
Requisiti di alimentazione	220 V - 240 V CA, 50 Hz					
Dimensioni schermo (diagonale)	60 pollici/ca. 152,5 cm	52 pollici/ca. 132,2 cm	46 pollici/ca. 116,8 cm	40 pollici/ca. 101,6 cm	32 pollici/ca. 80,1 cm	
Risoluzione schermo	1.920 punti (orizzontale) x 1.080 linee (verticale)					
Potenza assorbita	in modalità "Casa"/ "Standard"	144 W	103 W	90 W	79 W	67 W
	in modalità "Negozio"/ "Brillante"	208 W	142 W	125 W	107 W	91 W
Potenza assorbita in modalità standby*1	0,23 W (15 W con "Avvio rapido" impostato su "Si")			0,2 W (15 W con "Avvio rapido" impostato su "Si")		
Consumo energetico medio annuo*2	210 kWh	150 kWh	131 kWh	115 kWh	98 kWh	
Dimensioni (approssimative) (l x a x p)						
con supporto da tavolo	143,1 x 90,9 x 38,6 cm	125,2 x 80,5 x 35,0 cm	111,8 x 73,0 x 28,0 cm	98,5 x 65,5 x 28,0 cm	81,1 x 53,9 x 25,0 cm	
senza supporto da tavolo	143,1 x 87,7 x 6,6 cm	125,2 x 77,5 x 6,5 cm	111,8 x 69,8 x 6,5 cm	98,5 x 62,3 x 6,4 cm	81,1 x 50,7 x 6,5 cm	

Nome del modello KDL-	60EX70x	52EX70x	46EX70x	40EX70x	32EX70x
Peso (approssimativo)					
con supporto da tavolo	38,1 kg	27,0 kg	21,3 kg	17,8 kg	12,7 kg
senza supporto da tavolo	31,3 kg	22,7 kg	18,4 kg	14,9 kg	10,7 kg
Accessori in dotazione	Vedere "Verifica degli accessori forniti" (pagina 3).				
Accessori opzionali	Staffa di montaggio a parete: SU-WL500				

Nome del modello KDL-	55EX71x	46EX71x	40EX71x	32EX71x	
<b>Alimentazione e altre informazioni</b>					
Requisiti di alimentazione	220 V – 240 V AC, 50 Hz				
Dimensioni schermo (diagonale)	55 pollici/ca. 138,8 cm	46 pollici/ca. 116,8 cm	40 pollici/ca. 101,6 cm	32 pollici/ca. 80,1 cm	
Risoluzione schermo	1.920 punti (orizzontale) × 1.080 linee (verticale)				
Potenza assorbita	in modalità "Casa"/ "Standard"	101 W	86 W	84 W	52 W
	in modalità "Negozio"/ "Brillante"	141 W	120 W	114 W	73 W
Potenza assorbita in modalità standby* <sup>1</sup>	0,2 W (15 W con "Avvio rapido" impostato su "Si")		0,2 W (13 W con "Avvio rapido" impostato su "Si")		
Consumo energetico medio annuo* <sup>2</sup>	147 kWh	126 kWh	123 kWh	76 kWh	
Dimensioni (approssimative) (l × a × p)					
con supporto da tavolo	127,8 × 79,7 × 35,0 cm	108,5 × 68,8 × 26,0 cm	95,2 × 61,3 × 25,0 cm	76,4 × 50,7 × 25,0 cm	
senza supporto da tavolo	127,8 × 76,5 × 7,3 cm	108,5 × 65,6 × 7,5 cm	95,2 × 58,1 × 7,4 cm	76,4 × 47,5 × 7,4 cm	
Peso (approssimativo)					
con supporto da tavolo	26,1 kg	18,6 kg	15,4 kg	10,8 kg	
senza supporto da tavolo	21,8 kg	16,3 kg	13,2 kg	8,8 kg	
Accessori in dotazione	Vedere "Verifica degli accessori forniti" (pagina 3).				
Accessori opzionali	Staffa di montaggio a parete: SU-WL500				

Nome del modello KDL-	40EX60x	32EX60x	
<b>Alimentazione e altre informazioni</b>			
Requisiti di alimentazione	220 V – 240 V AC, 50 Hz		
Dimensioni schermo (diagonale)	40 pollici/ca. 101,6 cm	32 pollici/ca. 80,1 cm	
Risoluzione schermo	1.920 punti (orizzontale) × 1.080 linee (verticale)		
Potenza assorbita	in modalità "Casa"/ "Standard"	73 W	58 W
	in modalità "Negozio"/ "Brillante"	98 W	80 W
Potenza assorbita in modalità standby* <sup>1</sup>	0,2 W (15 W con "Avvio rapido" impostato su "Si")		
Consumo energetico medio annuo* <sup>2</sup>	107 kWh	85 kWh	
Dimensioni (approssimative) (l × a × p)			
con supporto da tavolo	95,2 × 61,3 × 25,0 cm	76,4 × 50,7 × 25,0 cm	
senza supporto da tavolo	95,2 × 58,1 × 7,4 cm	76,4 × 47,5 × 7,3 cm	
Peso (approssimativo)			
con supporto da tavolo	14,9 kg	11,1 kg	
senza supporto da tavolo	12,7 kg	9,1 kg	
Accessori in dotazione	Vedere "Verifica degli accessori forniti" (pagina 3).		
Accessori opzionali	Staffa di montaggio a parete: SU-WL500		

\*<sup>1</sup> Il consumo specificato in standby viene raggiunto una volta ultimati i processi interni necessari del televisore.

\*<sup>2</sup> 4 ore al giorno e 365 giorni all'anno



• Per ridurre il consumo energetico

– quando si riduce l'impostazione della retroilluminazione (la luminosità dello schermo), si riduce anche il consumo energetico.

– le impostazioni "Eco" (ad es. "Risparmio Energia", "Standby TV per inattività") consentono di ridurre il consumo energetico e di risparmiare denaro sulle bollette elettriche.

– spegnendo il televisore mediante l'interruttore **ENERGY SAVING SWITCH** (solo per alcuni modelli), il consumo energetico è pressoché pari a zero.

Design e specifiche sono soggetti a modifiche senza preavviso.

## Installazione degli accessori (Staffa di montaggio a parete)

### Per i clienti:

Per ragioni di protezione e sicurezza del prodotto, Sony consiglia fortemente che l'installazione del televisore venga eseguita da rivenditori Sony o da installatori autorizzati. Non tentare di installare il televisore da soli.

### Per i rivenditori e gli installatori Sony:

Prestare la massima attenzione alla sicurezza durante l'installazione, la manutenzione periodica e l'analisi di questo prodotto.

Il televisore può essere installato utilizzando la staffa di montaggio a parete SU-WL500 (venduta separatamente).

- Per eseguire correttamente l'installazione, consultare le istruzioni fornite insieme alla staffa di montaggio a parete.
- Vedere "Rimozione del supporto da tavolo" (pagina 6).



• Collocare il televisore sul supporto da tavolo, fissando il gancio di montaggio.

• Accertarsi di riporre le viti rimosse in un luogo sicuro, lontano dalla portata dei bambini.

• Durante la successiva reinstallazione del supporto da tavolo, accertarsi di fissare le viti rimosse ai fori originali sulla parte posteriore del televisore.



\* Eccetto KDL-46/40/32EX71x e KDL-40/32EX60x.

Per l'installazione di questo prodotto è richiesta una certa capacità, specialmente per determinare la resistenza della parete per sopportare il peso del televisore. Assicurarsi di affidare il fissaggio di questo prodotto alla parete a rivenditori Sony o installatori autorizzati e di prestare adeguata attenzione alla sicurezza durante l'installazione. Sony non può essere ritenuta responsabile per eventuali danni o lesioni causati da un uso errato o un'installazione non appropriata.

## Tabella delle dimensioni di installazione del televisore

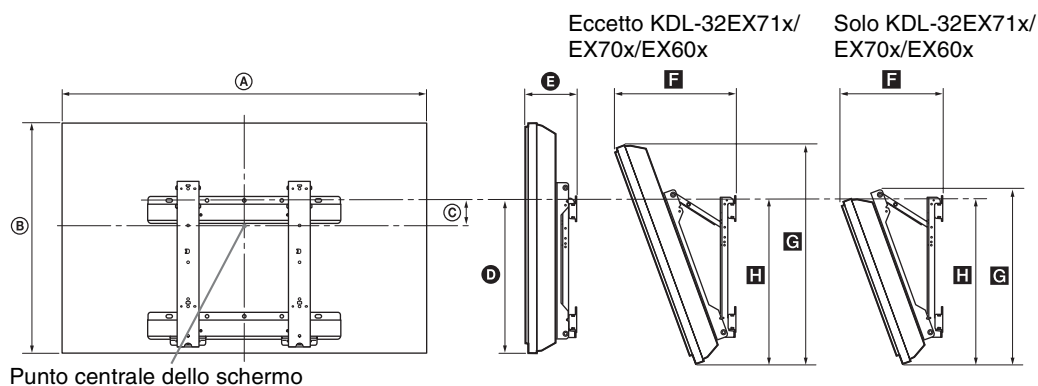

Eccetto KDL-32EX71x/  
EX70x/EX60x

Solo KDL-32EX71x/  
EX70x/EX60x

Punto centrale dello schermo

Unità di misura: cm

Nome del modello KDL-	Dimensioni del display		Dimensione centrale dello schermo	Lunghezza per ciascun angolo di montaggio				
				Angolo (0°)		Angolo (20°)		
	A	B		C	D	E	F	G
<b>60EX70x</b>	143,1	87,7	3,1	48,3	11,5	37,5	82,4	50,1
<b>55EX71x</b>	127,8	76,5	4,1	43,1	11,3	35,2	71,9	45,2
<b>52EX70x</b>	125,2	77,5	8,2	48,3	11,4	33,9	72,8	50,1
<b>46EX71x</b>	108,5	65,6	9,5	43,1	12,1	32,3	61,6	45,4
<b>46EX70x</b>	111,8	69,8	12,1	48,3	11,4	31,3	65,6	50,1
<b>40EX71x</b>	95,2	58,1	13,3	43,1	12,1	29,7	54,6	45,4
<b>40EX70x</b>	98,5	62,3	15,8	48,3	11,4	28,7	58,5	50,1
<b>40EX60x</b>	95,2	58,1	13,3	43,1	12,0	29,7	54,6	45,4
<b>32EX71x</b>	76,4	47,5	18,5	43,1	12,1	26,0	47,3	45,4
<b>32EX70x</b>	81,1	50,7	19,7	45,9	11,5	25,7	49,7	47,8
<b>32EX60x</b>	76,4	47,5	18,5	43,1	12,0	26,0	47,3	45,4

Le cifre nella suddetta tabella possono variare leggermente a seconda dell'installazione.

### ATTENZIONE

La parete su cui il televisore sarà installato deve essere in grado di supportare un peso di almeno quattro volte quello del televisore. Per informazioni sul peso del televisore, consultare la sezione "Caratteristiche tecniche" (pagina 10).

## Diagramma/tabella delle posizioni delle viti e dei ganci

Nome del modello	Posizione delle viti	Posizione dei ganci
KDL-60EX70x KDL-55EX71x	e, j	a
KDL-52EX70x KDL-46EX71x/46EX70x KDL-40EX71x/40EX70x/40EX60x		b
KDL-32EX71x/32EX70x/32EX60x	f, j	c

### Posizione delle viti

Fissaggio del gancio di montaggio sul televisore.

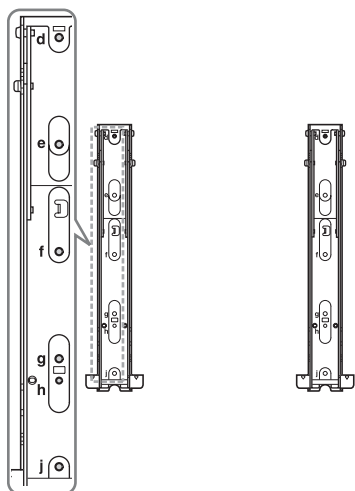

### Posizione dei ganci

Installazione del televisore sulla staffa di base.

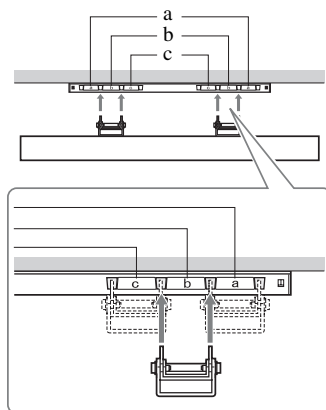



# Informazioni di sicurezza

## Installazione/Impostazione

Installare e utilizzare il televisore attenendosi alle istruzioni fornite di seguito al fine di evitare il rischio di incendi, scosse elettriche o danni e/o lesioni.

### Installazione

- Il televisore deve essere installato in prossimità di una presa di rete facilmente accessibile.
- Collocare il televisore su una superficie piana e stabile.
- Per l'installazione a parete rivolgersi esclusivamente a personale qualificato.
- Per motivi di sicurezza, si consiglia caldamente di utilizzare esclusivamente accessori Sony, compresi:
  - Staffa di montaggio a parete SU-WL500
- Per fissare i ganci di montaggio al televisore, utilizzare le viti fornite in dotazione con la staffa per l'installazione a parete. La lunghezza delle viti in dotazione è compresa tra 8 mm e 12 mm, misurata dalla superficie di fissaggio del gancio di montaggio. Il diametro e la lunghezza delle viti differiscono in base al modello di staffa per il montaggio a parete. L'uso di viti diverse da quelle in dotazione può determinare danni interni al televisore o provocarne la caduta, ecc.

8 mm - 12 mm

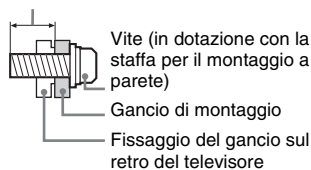

### Trasporto

- Prima di trasportare il televisore, scollegare tutti i cavi.
- Per trasportare un televisore di grandi dimensioni sono necessarie due o tre persone.
- Se il televisore viene trasportato a mano, sollevarlo come illustrato a destra. Non praticare pressione sul pannello LCD e sulla cornice intorno allo schermo.
- Durante il sollevamento o lo spostamento del televisore, sorreggerlo saldamente dal fondo.
- Durante il trasporto, non sottoporre il televisore a urti o vibrazioni eccessive.
- Nel caso in cui si renda necessario trasportare il televisore per farlo riparare o per un trasloco, richiuderlo sempre nell'imballaggio originale.

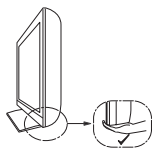

### Ventilazione

- Non coprire i fori di ventilazione o inserire oggetti nel mobile.
- Lasciare un po' di spazio intorno al televisore.
- Si raccomanda caldamente di utilizzare la staffa di montaggio a parete Sony al fine di consentire un'adeguata circolazione dell'aria.

#### Installato a parete

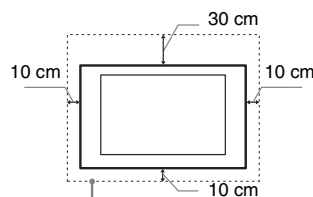

Spazio minimo indispensabile attorno al televisore.

#### Installato sul supporto

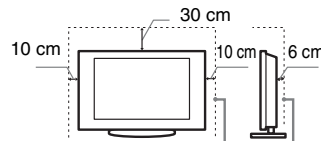

Spazio minimo indispensabile attorno al televisore.

- Per garantire una ventilazione adeguata ed evitare l'accumulo di sporcizia e polvere:
  - Non posare il televisore piatto, né installarlo in posizione capovolta, girato all'indietro o lateralmente.
  - Non posizionare il televisore su uno scaffale o dentro un armadio.
  - Non coprire il televisore con tessuti od oggetti, come per esempio tende, giornali e simili.
  - Non installare il televisore nel modo indicato di seguito.

Circolazione dell'aria bloccata.

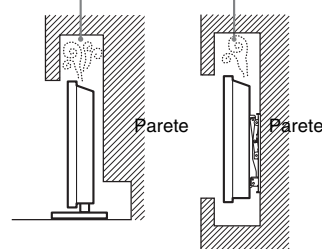

### Cavo di alimentazione

Maneggiare il cavo e la presa di rete nel modo indicato di seguito al fine di evitare il rischio di incendi, scosse elettriche o danni e/o lesioni:

- Utilizzare soltanto cavi di alimentazione forniti da Sony, non di altre marche.
- Inserire completamente la spina nella presa di rete.
- Utilizzare il televisore esclusivamente con alimentazione da 220-240 V CA.
- Prima di effettuare i collegamenti, per motivi di sicurezza assicurarsi di aver scollegato il cavo di alimentazione e prestare attenzione a non rimanere impigliati nei cavi con i piedi.

- Disinserire il cavo di alimentazione dalla presa di rete prima di effettuare operazioni sul televisore o di spostarlo.
- Tenere il cavo di alimentazione lontano da fonti di calore.
- Scollegare e pulire regolarmente la spina del cavo di alimentazione. Se la spina è ricoperta di polvere ed è esposta a umidità, l'isolamento potrebbe deteriorarsi e provocare un incendio.

### Note

- Non utilizzare il cavo di alimentazione fornito su altri apparecchi.
- Non sottoporre a pressione, piegare o attorcigliare eccessivamente il cavo di alimentazione. I fili interni potrebbero scoprirsi o danneggiarsi.
- Non modificare il cavo di alimentazione.
- Non collocare oggetti pesanti sul cavo di alimentazione.
- Non tirare il cavo di alimentazione per disinserirlo.
- Non collegare un numero eccessivo di apparecchiature alla medesima presa di rete.
- Non utilizzare una presa di rete inadeguata alla spina in uso.

### Uso proibito

Non installare/utilizzare il televisore in luoghi, ambienti o situazioni come quelle elencate di seguito: il televisore potrebbe presentare un malfunzionamento e provocare incendi, scosse elettriche, danni e/o lesioni.

### Luogo:

All'aperto (esposto alla luce solare diretta), in spiaggia, su imbarcazioni, all'interno di un veicolo, in ambiente medico, in posizioni instabili, esposto all'acqua, pioggia, umidità o fumo.

### Ambiente:

Luoghi caldi, umidi o eccessivamente polverosi; esposti all'ingresso di insetti; dove potrebbero essere soggetti a vibrazioni meccaniche; nelle vicinanze di oggetti infiammabili (candele, ecc.). Non esporre il televisore a sgocciolamento o spruzzi e non posizionarvi sopra oggetti contenenti liquidi, come per esempio vasi.

### Situazione:

Non utilizzare con le mani bagnate, senza il mobile o con accessori diversi da quelli raccomandati dal fabbricante. Durante i temporali scollegare il televisore dalla presa di rete e dall'antenna.

### Rottura di componenti:

- Non tirare oggetti contro il televisore. Il vetro dello schermo potrebbe rompersi a causa dell'impatto e provocare lesioni gravi.
- Se la superficie del televisore si rompe, non toccarla finché non è stato scollegato il cavo di alimentazione. In caso contrario, potrebbero generarsi scosse elettriche.

## Periodi di inutilizzo

- Qualora si preveda di non utilizzare il televisore per numerosi giorni, esso dovrà essere scollegato dalla presa di rete per motivi ambientali e di sicurezza.
- Anche se spento, il televisore non è scollegato dalla rete elettrica; per scollegare completamente il televisore, estrarre la spina dalla presa di rete.
- Alcuni televisori potrebbero comunque disporre di funzioni che per operare correttamente richiedono di lasciare il televisore in standby.

## Bambini

- Impedire ai bambini di salire sul televisore.
- Tenere gli accessori di piccole dimensioni lontano dalla portata dei bambini, affinché non vengano accidentalmente ingeriti.

## Qualora si verifichino i seguenti problemi...

**Spegnere** il televisore e disinserire immediatamente il cavo di alimentazione qualora si verifichino i seguenti problemi.

Rivolgersi al proprio rivenditore o a Sony per fare controllare il televisore da personale opportunamente qualificato.

### Quando:

- Il cavo di alimentazione è danneggiato.
- La presa di rete è inadeguata alla spina in uso.
- Il televisore è danneggiato per una caduta, un urto o un oggetto lanciato.
- All'interno del televisore sono penetrate sostanze liquide o oggetti solidi.

## Avvertimento

Per evitare il rischio di incendi, tenere sempre candele o altre fiamme libere lontano da questo prodotto.



## Precauzioni

### Visione del televisore

- Si consiglia la visione del televisore in condizioni di luce adatta, in quanto condizioni di luce scarsa o periodi prolungati danneggiano la vista.
- Onde evitare danni all'udito, durante l'uso delle cuffie regolare il volume a livelli moderati.

## Schermo LCD

- Per quanto lo schermo LCD sia realizzato con tecnologia ad alta precisione e disponga del 99,99% od oltre di pixel effettivi, potranno comparire ripetutamente punti neri o luminosi (rossi, blu o verdi) sullo schermo. Ciò costituisce una caratteristica di fabbricazione dello schermo LCD e non è un problema di funzionamento.
- Non spingere o graffiare il filtro anteriore e non posizionare oggetti sopra al televisore. L'immagine potrà risultare non uniforme o lo schermo LCD danneggiato.
- Se il televisore viene utilizzato in un luogo freddo, le immagini potrebbero risultare distorte o più scure del normale. Non si tratta di un problema di funzionamento, bensì di un fenomeno che scompare con l'aumento della temperatura.
- Se vengono visualizzati in modo continuo fermi immagine, è possibile che si presenti un'immagine residua. Tale immagine scompare dopo alcuni istanti.
- Durante l'uso del televisore, lo schermo e il rivestimento si scaldano. Non si tratta di un problema di funzionamento.
- Lo schermo LCD contiene piccole quantità di cristalli liquidi. I tubi fluorescenti utilizzati in questo televisore, contengono mercurio. Per lo smaltimento attenersi ai regolamenti e alle normative locali.

## Cura e pulizia della superficie dello schermo e del rivestimento

Verificare di avere disinserito il cavo di alimentazione collegato al televisore dalla presa di rete prima di procedere alla pulizia.

Per evitare il degradamento del materiale o del rivestimento dello schermo, prendere le seguenti precauzioni.

- Per rimuovere la polvere dalla superficie dello schermo e dal rivestimento, utilizzare un panno morbido e procedere con delicatezza. Se la polvere persiste, utilizzare un panno morbido leggermente inumidito con una soluzione detergente neutra diluita.
- Non spruzzare acqua o detergente direttamente sul televisore. Potrebbe gocciolare verso la parte inferiore dello schermo o altre parti esterne causando danni al funzionamento.
- Non utilizzare spugnette abrasive, detersivi alcalini o acidi, polveri abrasive o solventi volatili quali alcool, benzene, diluenti o insetticidi. L'uso di tali materiali o il contatto prolungato con gomma o materiali vinilici potrebbero danneggiare la superficie dello schermo e il materiale di rivestimento del televisore.
- Si consiglia di passare di tanto in tanto l'aspirapolvere sulle aperture di ventilazione per garantire una ventilazione adeguata.
- Per regolare l'angolazione del televisore, spostarlo lentamente in modo da evitare che muovendolo scivoli dalla base.

## Apparecchiature opzionali

- Mantenere i componenti opzionali o eventuali apparecchiature che emettono radiazioni elettromagnetiche lontano dal televisore. In caso contrario, si potranno verificare distorsioni dell'immagine e/o disturbi dell'audio.
- Il presente apparecchio è stato testato ed è risultato conforme ai limiti imposti dalla Direttiva EMC utilizzando un cavo del segnale di collegamento di lunghezza inferiore a 3 metri.

## Batterie

- Inserire le batterie rispettando la corretta polarità.
- Non utilizzare tipi diversi di batterie insieme o combinare batterie usate e nuove.
- Nel rispetto dell'ambiente, depositare le batterie scariche negli appositi contenitori adibiti alla raccolta differenziata. Alcune regioni potrebbero avere normative particolari per lo smaltimento delle batterie. Consultare le autorità locali.
- Maneggiare il telecomando con cura, evitando di lasciarlo cadere, calpestarlo o rovesciarlo sopra liquidi di alcun tipo.
- Non posizionare il telecomando in prossimità di fonti di calore, né in luoghi direttamente esposti alla luce solare o in stanze umide.

## Smaltimento del televisore



**Trattamento del dispositivo elettrico o elettronico a fine vita (applicabile in tutti i paesi**

**dell'Unione Europea e in altri paesi europei con sistema di raccolta differenziata)**

Questo simbolo sul prodotto o sulla confezione indica che il prodotto non deve essere considerato come un normale rifiuto domestico, ma deve invece essere consegnato a un punto di raccolta appropriato per il riciclo di apparecchi elettrici ed elettronici. Accertandosi che questo prodotto sia smaltito correttamente, si contribuisce a prevenire potenziali conseguenze negative per l'ambiente e per la salute che potrebbero altrimenti essere causate dal suo smaltimento inadeguato. Il riciclo dei materiali aiuta a conservare le risorse naturali. Per informazioni più dettagliate circa il riciclo di questo prodotto, potete contattare l'ufficio comunale, il servizio locale di smaltimento rifiuti oppure il negozio dove l'avete acquistato. Trattamento delle pile esauste (applicabile in tutti i paesi dell'Unione Europea e in altri paesi Europei con sistema di raccolta differenziata).



**Trattamento  
delle pile esauste  
(applicabile in  
tutti i paesi  
dell'Unione  
Europea e in altri**

### **paesi Europei con sistema di raccolta differenziata)**

Questo simbolo sul prodotto o sulla confezione indica che la pila non deve essere considerata un normale rifiuto domestico. Su alcuni tipi di pile questo simbolo potrebbe essere utilizzato in combinazione con un simbolo chimico. I simboli chimici per il mercurio (Hg) o per il piombo (Pb) sono aggiunti, se la batteria contiene più dello 0,0005% di mercurio o dello 0,004% di piombo. Assicuratevi che le pile siano smaltite correttamente, contribuirete a prevenire potenziali conseguenze negative per l'ambiente e per la salute che potrebbero altrimenti essere causate dal loro inadeguato smaltimento. Il riciclaggio dei materiali aiuta a conservare le risorse naturali. In caso di prodotti che per motivi di sicurezza, prestazione o protezione dei dati richiedano un collegamento fisso ad una pila interna, la stessa dovrà essere sostituita solo da personale di assistenza qualificato. Consegnare il prodotto a fine vita al punto di raccolta idoneo allo smaltimento di apparecchiature elettriche ed elettroniche; questo assicura che anche la pila al suo interno venga trattata correttamente. Per le altre pile consultate la sezione relativa alla rimozione sicura delle pile. Conferire le pile esauste presso i punti di raccolta indicati per il riciclo. Per informazioni più dettagliate circa lo smaltimento della pila esausta o del prodotto, potete contattare il Comune, il servizio locale di smaltimento rifiuti oppure il negozio dove l'avete acquistato.

### **DICHIARAZIONE DI CONFORMITÀ IN BASE ALL'ARTICOLO 2 PARAGRAFO B DEL D.M. 26.03.1992**

Si dichiara che questi modelli sono stati assemblati nella Comunità Economica Europea nel rispetto delle disposizioni di cui al D.M. 26.03.92 ed in particolare sono conformi alle prescrizioni dell'articolo 1 dello stesso D.M.

### **DICHIARAZIONE DI CONFORMITÀ**

Si dichiara che gli apparecchi sono stati fabbricati in conformità all'Art. 2 Comma 1 del D.M. 28.08.1995 n.548. Le prescrizioni alle frequenze sono quelle indicate nel paragrafo 3 dell'allegato A. al D.M. 25.06.85 e nel paragrafo 3 dell'allegato 1 al D.M. 27.08.87 e precisamente:

#### **BANDE DI FREQUENZA**

##### **1. Bande di frequenza:**

Low VHF	E2 - C	Freq. da 48,25 a 82,25 MHz Compreso Canale C
	S01 - S2	Freq. da 69,25 a 112,25 MHz
	S3 - S10	Freq. da 119,25 a 168,25 MHz
High VHF	E5 - E12	Freq. da 175,25 a 224,25 MHz
	S11 - S20	Freq. da 231,25 a 294,25 MHz
Hyperband	S21 - S36	Freq. da 303,25 a 423,25 MHz
	S37 - S41	Freq. da 431,25 a 463,25 MHz
UHF	E21- E69	Freq. da 471,25 a 855,25 MHz

##### **2. Per quanto attiene le frequenze intermedie, i valori di riferimento sono:**

Multi - Standard	FI-Video:	7,3 MHz
	FI-Audio I:	1,8 MHz
	FI-Audio II:	1,56 MHz

##### **3. Oscillatore locale: Frequenza oscillatore locale superiore a quella del segnale.**

# Diagrammi a blocchi

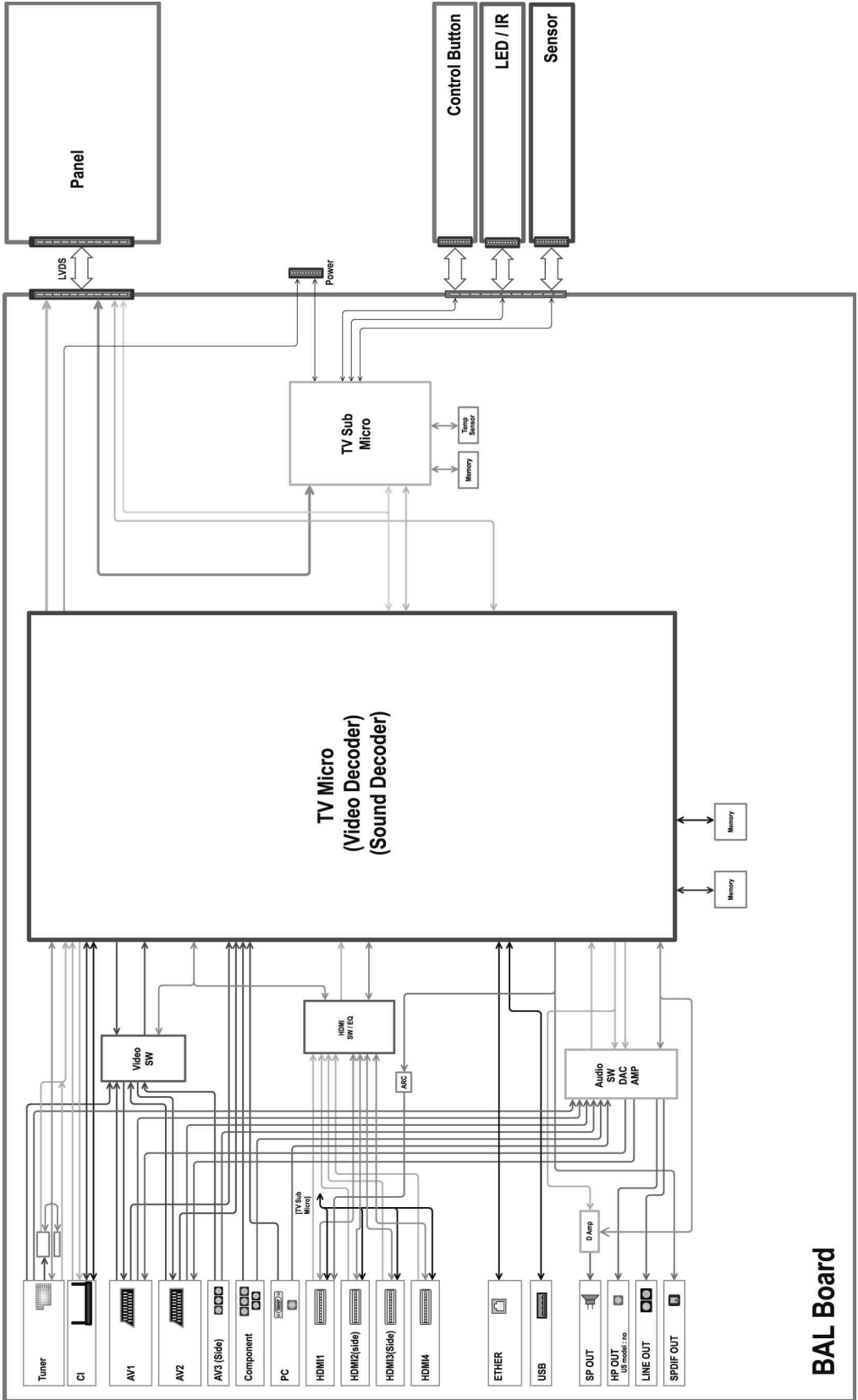

**BAL Board**



## Einführung

Vielen Dank, dass Sie sich für ein Produkt von Sony entschieden haben. Bitte lesen Sie dieses Handbuch aufmerksam durch, bevor Sie das Fernsehgerät verwenden, und bewahren Sie es auf, um später bei Bedarf darin nachschlagen zu können.

Der Hersteller dieses Produktes ist Sony Corporation, 1-7-1 Konan Minato-ku Tokio, 108-0075 Japan. Bevollmächtigter für EMV und Produktsicherheit ist Sony Deutschland GmbH, Hedelfinger Strasse 61, 70327 Stuttgart, Deutschland. Für Kundendienst- oder Garantieangelegenheiten wenden Sie sich bitte an die in Kundendienst- oder Garantiedokumenten genannten Adressen.

## Anmerkungen zu Funktionen für digitale Sender

- Alle Funktionen, die sich auf digitales Fernsehen (**DVB**) beziehen, funktionieren nur in Ländern und Gebieten, in denen digitale terrestrische Fernsehsignale im Standard DVB-T (MPEG-2 und H.264/MPEG-4 AVC) ausgestrahlt werden oder in denen ein Zugang zu DVB-C-kompatiblen Kabeldiensten (MPEG-2 und H.264/MPEG-4 AVC) existiert. Bitte erkundigen Sie sich bei Ihrem Fachhändler vor Ort, ob an Ihrem Wohnort DVB-T-Signale empfangen werden können oder fragen Sie Ihren Kabelanbieter, ob dessen DVB-C-Kabeldienst mit dem Betrieb dieses Fernsehers kompatibel ist.
- Ihr Kabelanbieter kann für seine Dienste eine Gebühr oder die Anerkennung seiner Geschäftsbedingungen verlangen.
- Dieses Fernsehgerät erfüllt die DVB-T- und DVB-C-Spezifikationen. Die Kompatibilität mit zukünftigen digitalen terrestrischen DVB-T- und DVB-C-Signalen ist jedoch nicht garantiert.
- In manchen Ländern/Gebieten sind u. U. einige Funktionen für digitales Fernsehen nicht verfügbar, sodass die Möglichkeit besteht, dass das DVB-C-Kabelsignal bei einigen Anbietern nicht einwandfrei funktioniert.

Eine Liste der kompatiblen Kabelanbieter finden Sie auf der Support-Webseite:

<http://support.sony-europe.com/TV/DVBC/>



- Anweisungen zum „Installieren der Wandhalterung“ sind in der Bedienungsanleitung dieses Fernsehgeräts enthalten.
- Sofern nicht anders angegeben, zeigen die Abbildungen in diesem Handbuch die Serie KDL-40EX700.
- Das „x“ in der Modellbezeichnung steht für eine Ziffer, die auf das Design, eine Farbvariante oder das Fernsehsystem hinweist.

## Information zu Warenzeichen

**DVB** ist ein eingetragenes Warenzeichen des DVB-Projekts.

HDMI, das HDMI-Logo und High-Definition Multimedia Interface sind Markenzeichen oder eingetragene Markenzeichen von HDMI Licensing LLC in den Vereinigten Staaten und anderen Ländern.

DLNA®, das DLNA-Logo und DLNA CERTIFIED® sind Markenzeichen, Dienstleistungsmarken oder Zertifizierungsmarken von Digital Living Network Alliance.

DivX® ist eine von DivX, Inc., entwickelte Komprimierungstechnologie für Videodateien.

DivX, DivX Certified und die entsprechenden Logos sind Markenzeichen von DivX, Inc., und werden in Lizenz verwendet.

**HINWEIS ZU DIVX VIDEO:** DivX® ist ein digitales Videoformat und wurde von DivX, Inc., entwickelt. Dieses Gerät ist offiziell als DivX Certified-Gerät zertifiziert und zur Wiedergabe von DivX-Videos geeignet. Unter [www.divx.com](http://www.divx.com) finden Sie weitere Informationen und Softwaretools zum Konvertieren von Dateien in DivX-Videos.

**HINWEIS ZU DIVX VIDEO-ON-DEMAND:** Dieses DivX Certified®-Gerät muss für die Wiedergabe von DivX Video-on-Demand-Inhalten (VOD-Inhalten) registriert werden. Zum Generieren des Registriercodes suchen Sie bitte den Abschnitt zu DivX VOD im Gerätekonfigurationsmenü. Rufen Sie [vod.divx.com](http://vod.divx.com) auf und geben Sie diesen Code an, um die Registrierung abzuschließen und weitere Informationen über DivX VOD abrufen zu können.

In Lizenz von Dolby Laboratories hergestellt. „Dolby“ und das Doppel-D Symbol sind Warenzeichen der Dolby Laboratories.

„BRAVIA“ und BRAVIA sind Warenzeichen der Sony Corporation.

„XMB“ und „cross media bar“ sind Warenzeichen von Sony Corporation und Sony Computer Entertainment Inc.

**HDMI**<sup>TM</sup>  
HIGH-DEFINITION MULTIMEDIA INTERFACE

**DOLBY**  
DIGITAL PLUS

**dlna**<sup>®</sup>  
CERTIFIED

# Inhaltsverzeichnis

Überprüfen des Zubehörs .....	3
Einsetzen von Batterien in die Fernbedienung .....	3
<b>Aufstellung und Grundeinstellungen</b>	
Befestigen des Tischständers (außer beim Modell KDL-60EX70x) .....	4
Anschließen einer Antenne/einer Set-Top-Box/eines Recorders (z. B. DVD-Recorder) .....	4
Anbringen einer Kippsicherung für das Fernsehgerät .....	5
Bündeln der Kabel .....	5
Durchführen der anfänglichen Grundeinstellungen .....	6
Abnehmen des Tischständers vom Fernsehgerät .....	6
<b>Fernsehen</b>	
So sehen Sie fern .....	7
So verwenden Sie die Funktionen des Fernsehgeräts .....	7
So verwenden Sie i-Manual .....	8
<b>Zusatzinformationen</b>	
Störungsbehebung .....	9
Technische Daten .....	10
Montieren des Zubehörs (Wandhalterung) .....	13
Tabelle der Fernsehgeräte-Installationsabmessungen .....	14
Zeichnung/Tabelle der Schrauben- und Hakenpositionen .....	15
Sicherheitsinformationen .....	16
Sicherheitsmaßnahmen .....	17

- Dieses BRAVIA-Fernsehgerät ist mit einer integrierten Bedienungsanleitung ausgestattet. Wie Sie diese verwenden, ist unter „So verwenden Sie i-Manual“ (Seite 8) erläutert.
- Lesen Sie vor der Inbetriebnahme des Fernsehgeräts bitte den Abschnitt „Sicherheitsinformationen“ (Seite 16). Bewahren Sie das Handbuch zum späteren Nachschlagen auf.

## Überprüfen des Zubehörs

- Netz kabel (1)**
- Fernbedienung (1)**
- Batterien der Größe AAA (Typ R3) (2)**
- Kabelhalter (1)**
- Hinterer Ständerabdeckung (1)\*<sup>1</sup>**  
(nur beim Modell KDL-40/32EX71x, KDL-40/32EX70x und KDL-40/32EX60x)
- Tischständer (1)\*<sup>2</sup>**  
(außer beim Modell KDL-60EX70x)
- Befestigungsschrauben für Ständer (M5 × 16) (4)**  
(außer beim Modell KDL-60EX70x)
- Montageschrauben für Ständer (M5 × 16) (4)**  
(nur beim Modell KDL-40/32EX71x, KDL-40/32EX70x und KDL-40/32EX60x)

\*<sup>1</sup> Bei den Modellen KDL-55/46EX71x und KDL-60/52/46EX70x ist die hintere Ständerabdeckung werkseitig am Ständer angebracht.

\*<sup>2</sup> Bei den Modellen KDL-40/32EX71x, KDL-40/32EX70x und KDL-40/32EX60x, befestigen Sie den Tischständer mit den mitgelieferten Befestigungsschrauben.  
Anweisungen zum Zusammenbauen des Ständers

finden Sie im mitgelieferten Infoblatt zum Tischständer.

## Einsetzen von Batterien in die Fernbedienung

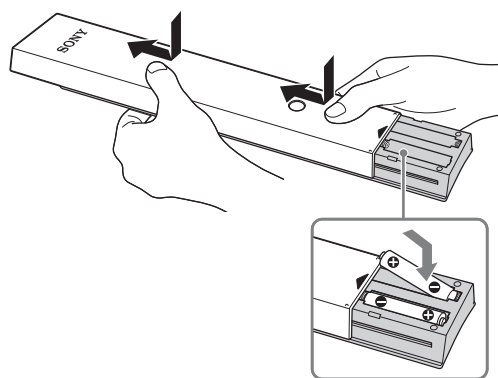

- 1 Entfernen Sie die Schutzfolie.
- 2 Drücken und schieben Sie die Abdeckung aufwärts.

## Befestigen des Tischständers (außer beim Modell KDL-60EX70x)

- 1 Bei bestimmten Fernsehmodellen schlagen Sie die Erläuterungen zur ordnungsgemäßen Befestigung bitte im mitgelieferten Infoblatt zum Tischständer nach.
- 2 Setzen Sie das Fernsehgerät auf den Tischständer.

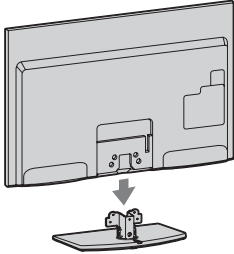

- 3 Befestigen Sie das Fernsehgerät am Tischständer, indem Sie die mitgelieferten Schrauben in die richtigen Schraubenlöcher drehen, wie mit den Pfeilmarkierungen  $\uparrow$  angegeben.

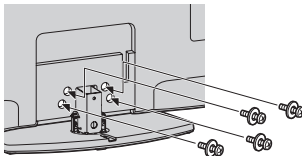

- Falls Sie einen elektrischen Schraubendreher verwenden, stellen Sie das Anzugsmoment auf ca. 1,5 N·m {15 kgf·cm} ein.

- 4 Nachdem Sie bei den Modellen KDL-40/32EX71x, KDL-40/32EX70x und KDL-40/32EX60x alle Schrauben angezogen haben, bringen Sie die mitgelieferte hintere Ständerabdeckung am Tischständer an.

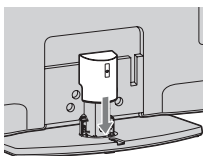

## Anschließen einer Antenne/ einer Set-Top-Box/eines Recorders (z. B. DVD-Recorder)

### Anschließen einer Set-Top-Box/eines Recorders (z. B. DVD-Recorder) über SCART

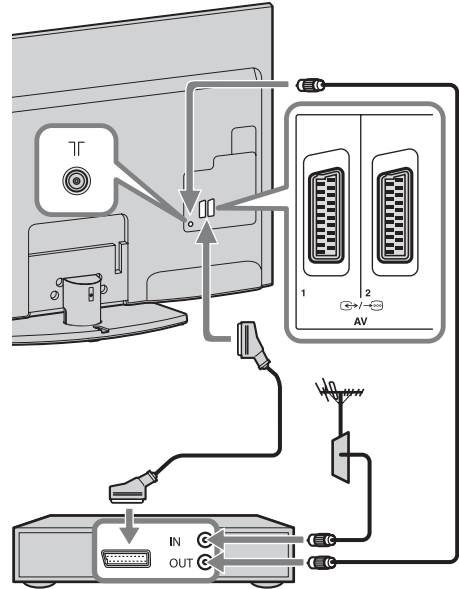

Set-Top-Box/Recorder (z. B. DVD-Recorder)

### Anschließen einer Set-Top-Box/eines Recorders (z. B. DVD-Recorder) über HDMI

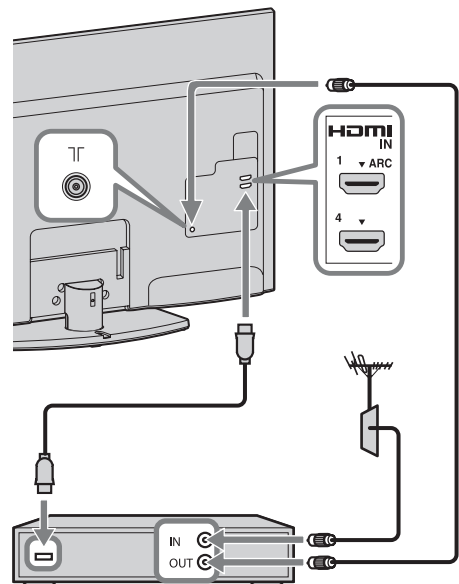

Set-Top-Box/Recorder (z. B. DVD-Recorder)



## Anbringen einer Kippsicherung für das Fernsehgerät

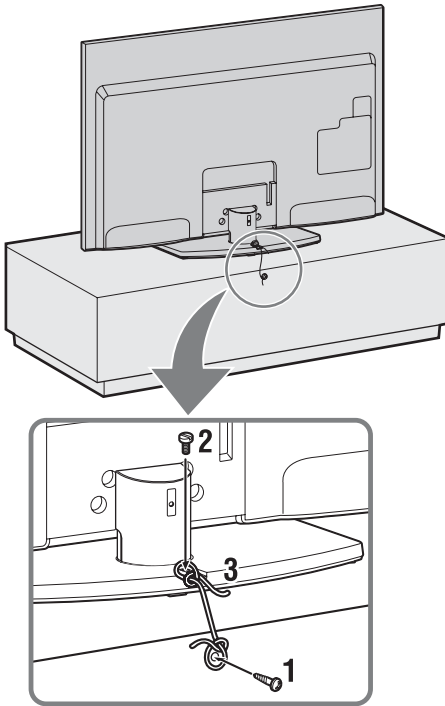

- 1** Schrauben Sie eine Holzschraube (4 mm Durchmesser, nicht mitgeliefert) in das Fernsehuntergestell.
- 2** Schrauben Sie eine Maschinenschraube (M4 × 16, nicht mitgeliefert) in das Schraubenloch des Fernsehgerätes.
- 3** Verbinden Sie die Holzschraube und die Maschinenschraube mit einem starken Seil (nicht mitgeliefert).

## Bündeln der Kabel

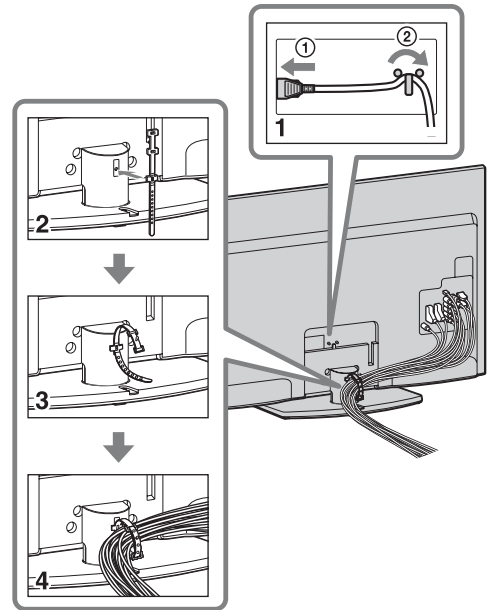

- Bündeln Sie das Netzkabel nicht zusammen mit anderen Kabeln.

# Durchführen der anfänglichen Grundeinstellungen

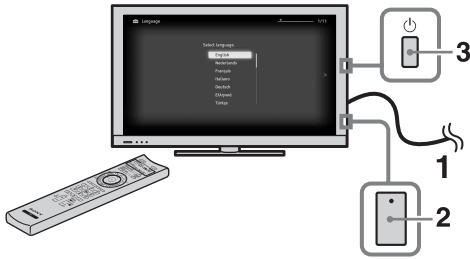

(nur beim Modell KDL-60/52/46/40EX70x und KDL-55/46/40/32EX71x)

- 1 Schließen Sie das Fernsehgerät an eine Netzsteckdose an.
- 2 Überprüfen Sie beim KDL-60/52/46/40EX70x und beim KDL-55/46/40/32EX71x, ob die Stromversorgung mit dem **ENERGY SAVING SWITCH** eingeschaltet wurde (●).
- 3 Drücken Sie am Fernsehgerät auf . Wenn Sie das Fernsehgerät zum ersten Mal einschalten, erscheint auf dem Fernsehschirm das Menü für die Sprachauswahl.

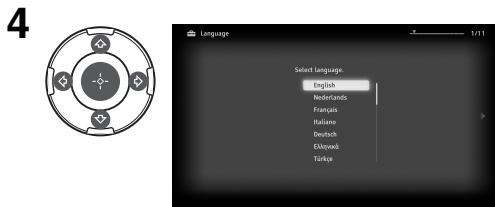

Befolgen Sie die Anweisungen auf dem Bildschirm.

**Auto. Digital-Suchlauf:** Wenn Sie „Kabel“ auswählen, empfiehlt es sich, mit „Schnellsuchlauf“ einen schnellen Sendersuchlauf auszuführen. Stellen Sie „Frequenz“ und „Netzwerk-ID“ gemäß den Angaben des Kabelbetreibers ein. Wenn mit „Schnellsuchlauf“ keine Sender gefunden werden, versuchen Sie es mit „Vollständiger Suchlauf“ (dies kann allerdings eine Weile dauern).



- „Vollständiger Suchlauf“ ist in manchen Ländern oder Regionen möglicherweise nicht verfügbar.

Eine Liste kompatibler Kabelbetreiber finden Sie auf der Support-Website: <http://support.sony-europe.com/TV/DVBC/>

**Programme ordnen:** Zum Verändern der Reihenfolge, in der analoge Sender im Fernsehgerät gespeichert sind.

- 1 Wählen Sie mit den Sender, den Sie an eine andere Position verschieben möchten, und drücken Sie dann .
- 2 Wählen Sie mit die neue Position für den Sender aus und drücken Sie anschließend .



- Sie können die Sender auch manuell abstimmen.

## Abnehmen des Tischständers vom Fernsehgerät

Lösen Sie die Schrauben am Fernsehgerät, wie mit den Pfeilmarkierungen angegeben.

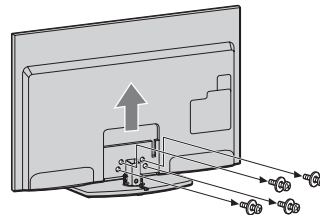

- Nehmen Sie den Tischständer nur ab, wenn Sie entsprechendes Zubehör für das Fernsehgerät installieren wollen.
- Halten Sie den Tischständer beim Tragen nicht an der hinteren Ständerabdeckung. Andernfalls kann der Ständer herunterfallen und Verletzungen oder Sachschäden verursachen.

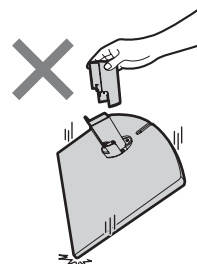

# Fernsehen

## So sehen Sie fern

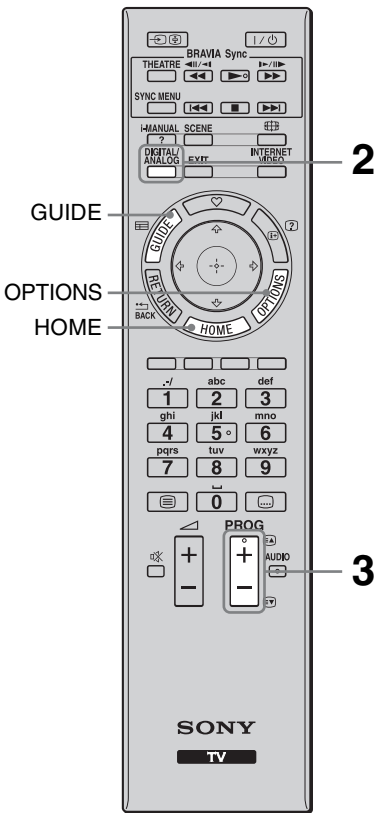

### 1 Schalten Sie das Fernsehgerät ein.

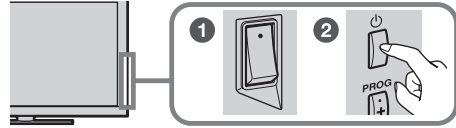

- 1 Schalten Sie beim KDL-60/52/46/40EX70x und beim KDL-55/46/40/32EX71x die Stromversorgung mit dem **ENERGY SAVING SWITCH** ein (●).
- 2 Drücken Sie am Fernsehgerät, um es einzuschalten.

### 2 Wählen Sie einen Modus.



### 3 Wählen Sie einen Fernsehsender.

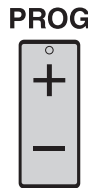

#### Verwenden der digitalen, elektronischen Programmzeitschrift

Drücken Sie im Digitalmodus **GUIDE**, um die Programmzeitschrift aufzurufen.



- Die Zahlentaste **5** sowie die Tasten , **PROG +** und **AUDIO** auf der Fernbedienung sind mit Tastpunkten gekennzeichnet. Verwenden Sie die Tastpunkte beim Bedienen des Fernsehgeräts als Bezugspunkte.

## So verwenden Sie die Funktionen des Fernsehgeräts

### Taste HOME

Zum Anzeigen verschiedener Funktions- und Einstellbildschirme.

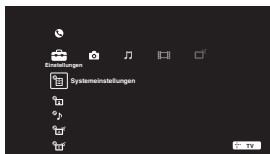

### Taste OPTIONS

Zum Anzeigen nützlicher Funktionen, je nach aktuellem Eingang oder je nach den aktuellen Inhalten.

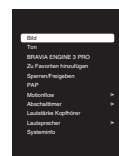

# So verwenden Sie i-Manual

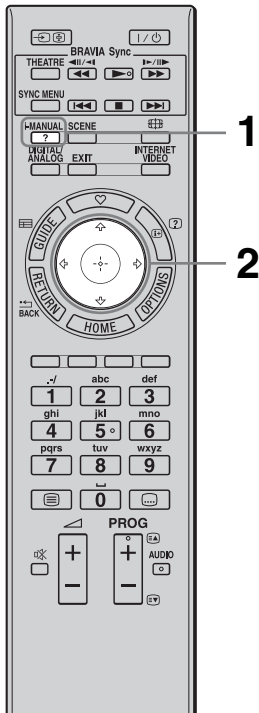

Dieses BRAVIA-Fernsehgerät ist mit einer integrierten Bedienungsanleitung ausgestattet, die Sie am Bildschirm aufrufen können. Sie können das i-Manual jederzeit nach nützlichen Informationen zu den verschiedenen Funktionen durchsuchen.

## 1 Drücken Sie i-MANUAL.



## 2 Drücken Sie $\leftarrow/\rightarrow/\uparrow/\downarrow/\oplus$ , um Optionen auszuwählen.

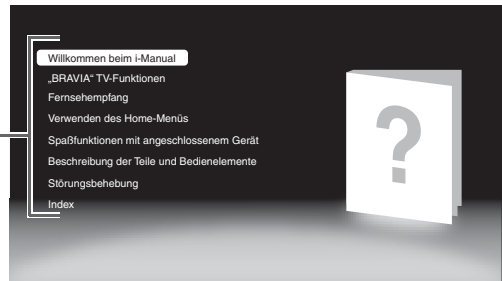
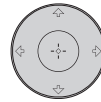

### ■ Willkommen beim i-Manual

### ■ „BRAVIA“ TV-Funktionen

### ■ Fernsehempfang

Hier werden nützliche Funktionen wie die elektronische Programmzeitschrift (EPG), Favoriten usw. beschrieben.

### ■ Verwenden des Home-Menüs

Hier können Sie beispielsweise Einstellungen für das Fernsehgerät vornehmen.



• Die Anzeigen und Bilder können sich von der tatsächlichen Anzeige auf dem Bildschirm unterscheiden.

### ■ Spaßfunktionen mit angeschlossenem Gerät

Hier wird das Anschließen von Zusatzgeräten erläutert.

### ■ Beschreibung der Teile und Bedienelemente

### ■ Störungsbehebung

Hier können Sie Lösungen für verschiedene Probleme suchen.



### ■ Index

# Störungsbehebung

Überprüfen Sie, ob die Standby-Anzeige  rot blinkt.



## Wenn die Standby-Anzeige blinkt

Die Selbstdiagnosefunktion wurde aktiviert.













- 1 Zählen Sie, wie oft die Standby-Anzeige  zwischen den 2-sekündigen Pausen blinkt.  
Beispiel: Die Anzeige blinkt dreimal, dann folgt eine 2-sekündige Pause und danach blinkt die Anzeige wieder dreimal.
- 2 Schalten Sie das Fernsehgerät mit  am Fernsehgerät aus, trennen Sie das Netzkabel vom Gerät und teilen Sie Ihrem Händler oder dem Sony-Kundendienst mit, wie die Anzeige blinkt (Anzahl der Blinkzeichen).

## Wenn die Standby-Anzeige nicht blinkt

- 1 Sehen Sie in den folgenden Tabellen nach. (Schlagen Sie auch unter „Störungsbehebung“ im i-Manual nach.)
- 2 Wenn sich das Problem mit den aufgeführten Maßnahmen nicht beheben lässt, lassen Sie das Fernsehgerät von qualifiziertem Kundendienstpersonal überprüfen.

Symptom	Erklärung/Abhilfe
<b>Bild</b>	
Es wird kein Bild angezeigt (Bildschirm ist dunkel) und es ist kein Ton zu hören.	<ul style="list-style-type: none"> <li>• Prüfen Sie die Antennen- oder Kabelverbindung.</li> <li>• Schließen Sie das Fernsehgerät an eine Netzsteckdose an und drücken Sie  am Fernsehgerät.</li> <li>• Wenn die Standby-Anzeige  rot leuchtet, drücken Sie <b>TV I</b>/.</li> </ul>
Auf dem Bildschirm sind winzige schwarze und/oder helle Punkte zu sehen.	<ul style="list-style-type: none"> <li>• Der Bildschirm setzt sich aus Pixeln (Bildpunkten) zusammen. Winzige schwarze Punkte und/oder helle Lichtpunkte (Pixel) auf dem Bildschirm stellen keine Fehlfunktion dar.</li> </ul>
<b>Allgemeines</b>	
Das Fernsehgerät lässt sich nicht einschalten. (nur beim Modell KDL-60/52/46/40EX70x und KDL-55/46/40/32EX71x)	<ul style="list-style-type: none"> <li>• Überprüfen Sie, ob die Stromversorgung mit dem <b>ENERGY SAVING SWITCH</b> eingeschaltet wurde (●).</li> </ul>
Das Fernsehgerät schaltet sich automatisch aus (wechselt in den Standby-Betrieb).	<ul style="list-style-type: none"> <li>• Überprüfen Sie, ob der „Abschalttimer“ aktiviert ist, oder überprüfen Sie die Einstellung von „Dauer“ für den „Einschalttimer“.</li> <li>• Überprüfen Sie, ob „TV-Standby nach Nichtbenutzung“ aktiviert ist.</li> </ul>
Die Fernbedienung funktioniert nicht.	<ul style="list-style-type: none"> <li>• Tauschen Sie die Batterien aus.</li> <li>• Das Fernsehgerät befindet sich möglicherweise im SYNC-Modus. Drücken Sie <b>SYNC MENU</b> und wählen Sie zum Steuern des Fernsehgeräts die Option „TV-Steuerung“ und dann „Home (Menü)“ oder „Optionen“.</li> </ul>
Das Passwort für die „Kindersicherung“ wurde vergessen.	<ul style="list-style-type: none"> <li>• Geben Sie 9999 als PIN-Code ein. Der PIN-Code 9999 wird immer akzeptiert.</li> </ul>

# Technische Daten

TV-System	
Bildschirmsystem	LCD-Bildschirm (Flüssigkristallbildschirm)
Fernsehnorm	Analog: Je nach ausgewähltem Land/Gebiet: B/G/H, D/K, L, I Digital: DVB-T2 (nur beim Modell KDL-60EX703/55EX713/52EX703/46EX713/46EX703/40EX713/40EX703/40EX603/32EX713/32EX703/32EX603) DVB-T/DVB-C
Farb-/Videosystem	Analog: PAL, PAL60 (nur Videoeingang), SECAM, NTSC3.58, NTSC4.43 (nur Videoeingang) Digital: MPEG-2 MP@ML/HL, H.264/MPEG-4 AVC MP/HP@L4
Kanalbereich	Analog: VHF: E2–E12/UHF: E21–E69/CATV: S1–S20/HYPER: S21–S41 D/K: R1–R12, R21–R69/L: F2–F10, B–Q, F21–F69/I: UHF B21–B69 Digital: VHF/UHF
Tonausgänge	10 W + 10 W
Eingangs-/Ausgangsbuchsen	
Antennenkabel	75 Ohm, externer Anschluss für VHF/UHF
 AV1, 2	21-poliger Scart-Anschluss (CENELEC-Standard) mit Audio-/Videoeingang, RGB-Eingang und Audio-/Videoausgang für Fernsehsignale.
 COMPONENT IN	Unterstützte Formate: 1080p, 1080i, 720p, 576p, 576i, 480p, 480i
 COMPONENT IN	Audioeingang (CINCH)
HDMI IN1, 2, 3, 4	Video: 1080/24p, 1080p, 1080i, 720p, 576p, 576i, 480p, 480i Audio: zwei Kanäle, lineares PCM: 32, 44, 1 und 48 kHz, 16, 20 und 24 Bit, Dolby Digital Analoger Audioeingang (Miniklinke) (nur HDMI IN4) PC-Eingang
 AV3	Videoeingang (CINCH)
 AV3	Audioeingang (CINCH)
 DIGITAL AUDIO OUT (OPTICAL)	Optische Digitalbuchse (zwei Kanäle, lineares PCM, Dolby Digital)
 (VAR/FIX)	Audioausgang (CINCH)
 PC IN	PC-Eingang (Mini-D-Sub, 15-polig)  PC-Audioeingang (Miniklinke)
	USB-Anschluss
	Kopfhörerbuchse
	CAM-Slot (Zugangskontrollmodul)
 LAN	10BASE-T/100BASE-TX-Anschluss (Je nach Betriebsumgebung des Netzwerks kann die Verbindungsgeschwindigkeit variieren. 10BASE-T/100BASE-TX-Kommunikationsrate und Kommunikationsqualität können für dieses Fernsehgerät nicht garantiert werden.) * Verwenden Sie für LAN-Verbindungen ein 10BASE-T/100BASE-TX-Kabel der Kategorie 7 (nicht mitgeliefert).

Modellbezeichnung KDL-		60EX70x	52EX70x	46EX70x	40EX70x	32EX70x
<b>Stromversorgung und Sonstiges</b>						
Betriebsspannung		220 V – 240 V Wechselstrom, 50 Hz				
Bildschirmgröße (Diagonale)		60 Zoll/ca. 152,5 cm	52 Zoll/ca. 132,2 cm	46 Zoll/ca. 116,8 cm	40 Zoll/ca. 101,6 cm	32 Zoll/ca. 80,1 cm
Anzeigeauflösung		1.920 Punkte (horizontal) × 1.080 Zeilen (vertikal)				
Leistungs- aufnahme	im Modus „Wohnung“/ „Standard“	144 W	103 W	90 W	79 W	67 W
	im Modus „Geschäft“/ „Brillant“	208 W	142 W	125 W	107 W	91 W
Leistungsaufnahme im Standby-Betrieb* <sup>1</sup>		0,23 W (15 W, wenn „Schnellstart“ auf „Ein“ gesetzt ist)			0,2 W (15 W, wenn „Schnellstart“ auf „Ein“ gesetzt ist)	
Durchschnittlicher Energieverbrauch im Jahr* <sup>2</sup>		210 kWh	150 kWh	131 kWh	115 kWh	98 kWh
Abmessungen (ca.) (B × H × T)						
mit Tischständer		143,1 × 90,9 × 38,6 cm	125,2 × 80,5 × 35,0 cm	111,8 × 73,0 × 28,0 cm	98,5 × 65,5 × 28,0 cm	81,1 × 53,9 × 25,0 cm
ohne Tischständer		143,1 × 87,7 × 6,6 cm	125,2 × 77,5 × 6,5 cm	111,8 × 69,8 × 6,5 cm	98,5 × 62,3 × 6,4 cm	81,1 × 50,7 × 6,5 cm
Gewicht (ca.)						
mit Tischständer		38,1 kg	27,0 kg	21,3 kg	17,8 kg	12,7 kg
ohne Tischständer		31,3 kg	22,7 kg	18,4 kg	14,9 kg	10,7 kg
Mitgeliefertes Zubehör		Siehe „Überprüfen des Zubehörs“ (Seite 3).				
Sonderzubehör		Wandhalterung: SU-WL500				

Modellbezeichnung KDL-		55EX71x	46EX71x	40EX71x	32EX71x
<b>Stromversorgung und Sonstiges</b>					
Betriebsspannung		220 V – 240 V Wechselstrom, 50 Hz			
Bildschirmgröße (Diagonale)		55 Zoll/ca. 138,8 cm	46 Zoll/ca. 116,8 cm	40 Zoll/ca. 101,6 cm	32 Zoll/ca. 80,1 cm
Anzeigeauflösung		1.920 Punkte (horizontal) × 1.080 Zeilen (vertikal)			
Leistungs- aufnahme	im Modus „Wohnung“/ „Standard“	101 W	86 W	84 W	52 W
	im Modus „Geschäft“/ „Brillant“	141 W	120 W	114 W	73 W
Leistungsaufnahme im Standby-Betrieb* <sup>1</sup>		0,2 W (15 W, wenn „Schnellstart“ auf „Ein“ gesetzt ist)	0,2 W (13 W, wenn „Schnellstart“ auf „Ein“ gesetzt ist)		
Durchschnittlicher Energieverbrauch im Jahr* <sup>2</sup>		147 kWh	126 kWh	123 kWh	76 kWh
Abmessungen (ca.) (B × H × T)					
mit Tischständer		127,8 × 79,7 × 35,0 cm	108,5 × 68,8 × 26,0 cm	95,2 × 61,3 × 25,0 cm	76,4 × 50,7 × 25,0 cm
ohne Tischständer		127,8 × 76,5 × 7,3 cm	108,5 × 65,6 × 7,5 cm	95,2 × 58,1 × 7,4 cm	76,4 × 47,5 × 7,4 cm
Gewicht (ca.)					
mit Tischständer		26,1 kg	18,6 kg	15,4 kg	10,8 kg
ohne Tischständer		21,8 kg	16,3 kg	13,2 kg	8,8 kg
Mitgeliefertes Zubehör		Siehe „Überprüfen des Zubehörs“ (Seite 3).			
Sonderzubehör		Wandhalterung: SU-WL500			

Modellbezeichnung KDL-		40EX60x	32EX60x
<b>Stromversorgung und Sonstiges</b>			
Betriebsspannung		220 V – 240 V Wechselstrom, 50 Hz	
Bildschirmgröße (Diagonale)		40 Zoll/ca. 101,6 cm	32 Zoll/ca. 80,1 cm
Anzeigaauflösung		1.920 Punkte (horizontal) × 1.080 Zeilen (vertikal)	
Leistungs- aufnahme	im Modus „Wohnung“/ „Standard“	73 W	58 W
	im Modus „Geschäft“/ „Brillant“	98 W	80 W
Leistungsaufnahme im Standby-Betrieb* <sup>1</sup>		0,2 W (15 W, wenn „Schnellstart“ auf „Ein“ gesetzt ist)	
Durchschnittlicher Energieverbrauch im Jahr* <sup>2</sup>		107 kWh	85 kWh
<b>Abmessungen (ca.) (B × H × T)</b>			
mit Tischständer		95,2 × 61,3 × 25,0 cm	76,4 × 50,7 × 25,0 cm
ohne Tischständer		95,2 × 58,1 × 7,4 cm	76,4 × 47,5 × 7,3 cm
<b>Gewicht (ca.)</b>			
mit Tischständer		14,9 kg	11,1 kg
ohne Tischständer		12,7 kg	9,1 kg
Mitgeliefertes Zubehör		Siehe „Überprüfen des Zubehörs“ (Seite 3).	
Sonderzubehör		Wandhalterung: SU-WL500	

\*<sup>1</sup> Die angegebene Leistungsaufnahme im Standby-Betrieb wird erreicht, nachdem das Fernsehgerät die notwendigen internen Prozesse abgeschlossen hat.

\*<sup>2</sup> 4 Stunden an 365 Tagen im Jahr



- So können Sie Strom sparen
  - Wenn Sie die Helligkeit der Hintergrundbeleuchtung (die Helligkeit des Bildschirms) verringern, sinkt der Stromverbrauch.
  - Mit den „Öko“-Einstellungen (z. B. „Energie sparen“, „TV-Standby nach Nichtbenutzung“) können Sie den Stromverbrauch und damit Ihre Stromkosten senken.
  - Wenn Sie die Stromversorgung des Fernsehgeräts mit dem **ENERGY SAVING SWITCH** ausschalten (nur bei bestimmten Modellen), sinkt der Stromverbrauch fast auf Null.

Änderungen, die dem technischen Fortschritt dienen, bleiben vorbehalten.



## Montieren des Zubehörs (Wandhalterung)

### An die Kunden:

Zum Schutz des Produkts und aus Sicherheitsgründen empfiehlt Sony dringend, die Installation Ihres Fernsehgerätes von Sony-Händlern oder lizenzierten Monteuren durchführen zu lassen. Versuchen Sie nicht, die Montage selbst durchzuführen.

### An Sony-Händler und Monteure:

Schenken Sie während der Installation sowie der regelmäßigen Wartung und Überprüfung dieses Produkts der Sicherheit Ihre volle Aufmerksamkeit.

Sie können das Fernsehgerät mit der Wandhalterung SU-WL500 (getrennt erhältlich) an der Wand montieren.

- Lesen Sie bitte in der mit der Wandhalterung gelieferten Anleitung nach, um die Montage richtig auszuführen.
- Näheres dazu finden Sie unter „Abnehmen des Tischständers vom Fernsehgerät“ (Seite 6).



- Stellen Sie das Fernsehgerät auf den Tischständer, wenn Sie den Montagehaken befestigen.
- Bewahren Sie die abgenommenen Schrauben unbedingt an einem sicheren, für Kinder nicht zugänglichen Ort auf.
- Wenn Sie den Tischständer wieder anbringen wollen, drehen Sie die abgenommenen Schrauben unbedingt wieder in die Originalbohrungen an der Rückseite des Fernsehgeräts.

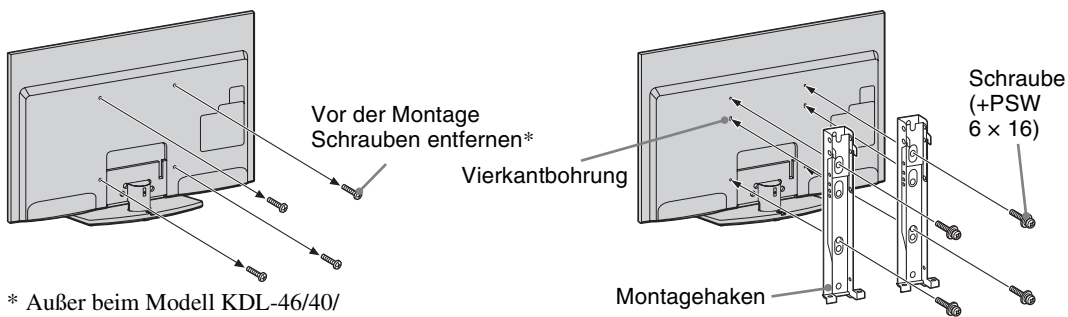

\* Außer beim Modell KDL-46/40/32EX71x und KDL-40/32EX60x.

Für die Installation dieses Produkts ist ausreichende Sachkenntnis erforderlich, besonders da vorab ermittelt werden muss, ob die Wandfestigkeit für das Gewicht des Fernsehgerätes ausreichend ist. Überlassen Sie die Wandmontage dieses Produkts unbedingt Sony-Händlern oder lizenzierten Monteuren, und achten Sie angemessen auf die Sicherheit während der Installation. Sony übernimmt keine Haftung für etwaige Sachschäden oder Verletzungen, die durch falsche Handhabung oder unsachgemäße Installation verursacht werden.

# Tabelle der Fernsehgeräte-Installationsabmessungen

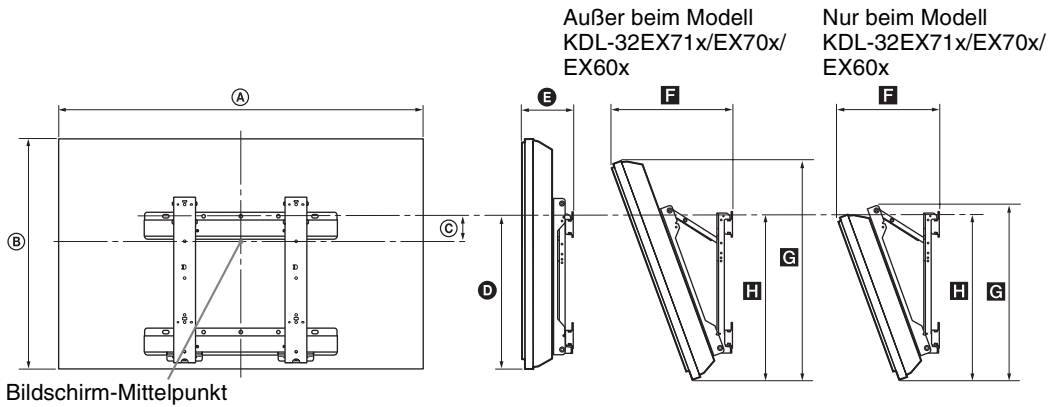

Einheit: cm

Modellbezeichnung KDL-	Display- abmessungen		Bildschirm- mitten- abmessung	Länge für jeden Montagewinkel				
				Winkel (0°)		Winkel (20°)		
	A	B		C	D	E	F	G
60EX70x	143,1	87,7	3,1	48,3	11,5	37,5	82,4	50,1
55EX71x	127,8	76,5	4,1	43,1	11,3	35,2	71,9	45,2
52EX70x	125,2	77,5	8,2	48,3	11,4	33,9	72,8	50,1
46EX71x	108,5	65,6	9,5	43,1	12,1	32,3	61,6	45,4
46EX70x	111,8	69,8	12,1	48,3	11,4	31,3	65,6	50,1
40EX71x	95,2	58,1	13,3	43,1	12,1	29,7	54,6	45,4
40EX70x	98,5	62,3	15,8	48,3	11,4	28,7	58,5	50,1
40EX60x	95,2	58,1	13,3	43,1	12,0	29,7	54,6	45,4
32EX71x	76,4	47,5	18,5	43,1	12,1	26,0	47,3	45,4
32EX70x	81,1	50,7	19,7	45,9	11,5	25,7	49,7	47,8
32EX60x	76,4	47,5	18,5	43,1	12,0	26,0	47,3	45,4

Die Zahlen in der obigen Tabelle können je nach der Installation geringfügig abweichen.

## WARNUNG

Die Wand, an der das Fernsehgerät montiert werden soll, muss in der Lage sein, mindestens das vierfache Gewicht des Fernsehgerätes zu tragen. Das Gewicht ist unter „Technische Daten“ (Seite 10) angegeben.

# Zeichnung/Tabelle der Schrauben- und Hakenpositionen

Modellbezeichnung	Schraubenposition	Hakenposition
KDL-60EX70x KDL-55EX71x	e, j	a
KDL-52EX70x KDL-46EX71x/46EX70x KDL-40EX71x/40EX70x/40EX60x		b
KDL-32EX71x/32EX70x/32EX60x	f, j	c

## Schraubenposition

Anbringen des Montagehakens am Fernsehgerät.

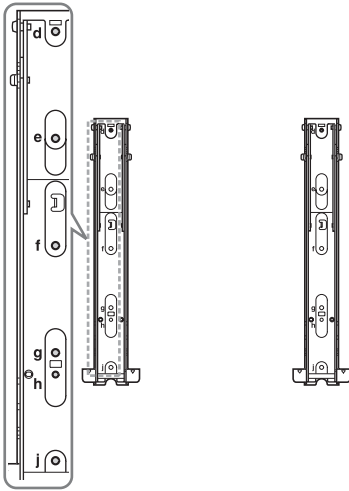

## Hakenposition

Anbringen des Fernsehgeräts an der Sockelhalterung.

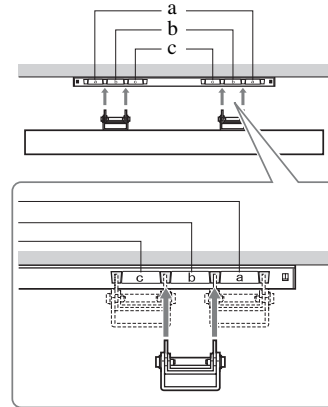

# Sicherheitsinformationen

## Installation/Einstellung

Installieren und benutzen Sie das Fernsehgerät unter Berücksichtigung der unten angegebenen Anweisungen, um alle Risiken wie Feuer, Elektroschock oder Beschädigungen und /oder Verletzungen zu vermeiden.

### Installation

- Das Fernsehgerät sollte neben einer frei zugänglichen Netzsteckdose installiert werden.
- Stellen Sie das Fernsehgerät auf eine stabile, ebene Fläche.
- Wandeinbauten sollten nur von qualifiziertem Fachpersonal ausgeführt werden.
- Aus Sicherheitsgründen wird dringend empfohlen, ausschließlich Sony Zubehörteile zu verwenden, inklusive:
  - Wandmontagehalterung SU-WL500
- Verwenden Sie zum Befestigen der Montagehaken am Fernsehgerät bitte die gemeinsam mit der Wandmontagehalterung gelieferten Schrauben. Die mitgelieferten Schrauben sind derart konzipiert, dass sie von der Befestigungsfläche des Montagehakens aus 8 mm bis 12 mm lang sind. Durchmesser und Länge der Schrauben variieren je nach Modell der Wandmontagehalterung. Durch die Verwendung anderer als der mitgelieferten Schrauben kann das Fernsehgerät beschädigt werden oder herunterfallen.

8 mm - 12 mm

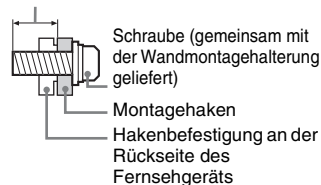

### Transport

- Vor dem Transport des Fernsehgeräts ziehen Sie bitte alle Kabel aus dem Gerät.
- Zum Transport eines großen Fernsehgeräts sind zwei oder drei Personen nötig.
- Wenn Sie das Fernsehgerät von Hand transportieren, halten Sie es bitte wie rechts dargestellt. Üben Sie weder auf den LCD-Bildschirm noch auf den Bildschirmrahmen Druck aus.
- Wenn Sie das Fernsehgerät anheben oder transportieren, halten Sie dieses fest an der Unterkante.
- Setzen Sie das Fernsehgerät beim Transport weder Stößen noch starken Erschütterungen aus.
- Wenn Sie das Fernsehgerät für Reparaturen oder bei einem Umzug transportieren müssen, verpacken Sie es mithilfe der Originalverpackungsmaterialien im Originalkarton.

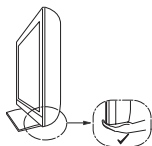
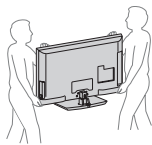

### Luftzirkulation

- Decken Sie nie die Lüftungsöffnungen ab und stecken Sie nichts in das Gehäuse.
- Lassen Sie ausreichend Platz um das Fernsehgerät (siehe Abbildung).
- Es wird dringend empfohlen, die offizielle Sony Wandmontagehalterung zu verwenden, um eine ausreichende Luftzirkulation zu gewährleisten.

#### Installation an der Wand

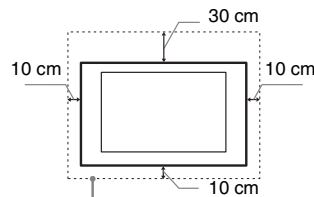

Lassen Sie mindestens so viel Platz um das Gerät.

#### Aufstellung auf dem Standfuß

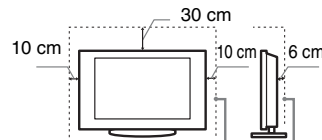

Lassen Sie mindestens so viel Platz um das Gerät.

- Um eine ausreichende Belüftung zu gewährleisten und Staub- oder Schmutzablagerungen zu vermeiden:
  - Stellen Sie das Fernsehgerät weder flach noch auf dem Kopf stehend, falsch herum oder seitwärts geneigt auf.
  - Stellen Sie das Fernsehgerät weder auf einem Regal, einem Teppich, einem Bett oder in einem Schrank auf.
  - Decken Sie das Fernsehgerät nicht mit Decken oder Vorhängen ab und legen Sie keine Gegenstände wie Zeitungen usw. darauf.
  - Installieren Sie das Fernsehgerät nicht wie auf der Abbildung gezeigt.

Die Luftzirkulation wird unterbunden.

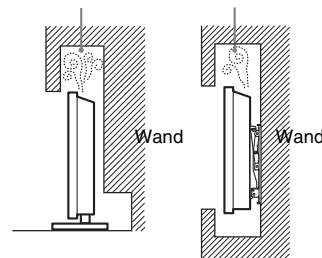

### Netzkabel

Um alle Risiken wie Feuer, Elektroschock oder Beschädigungen und /oder Verletzungen auszuschließen, sollten Sie das Netzkabel und den Stecker wie hier angegeben handhaben:

- Verwenden Sie ausschließlich die von Sony und keinen anderen Anbietern gelieferte Netzkabel.
- Stecken Sie den Stecker ganz in die Netzsteckdose.
- Dieses Fernsehgerät ist ausschließlich für den Betrieb an 220-240 V Wechselstrom ausgelegt.
- Trennen Sie das Gerät zu Ihrer eigenen Sicherheit unbedingt vom Netzstrom, wenn Sie Kabel an dem Gerät anschließen, und stolpern Sie nicht über die Kabel.
- Trennen Sie das Netzkabel von der Netzsteckdose, bevor Sie das Fernsehgerät reparieren oder transportieren.
- Halten Sie das Netzkabel von Wärmequellen fern.
- Ziehen Sie den Netzstecker aus der Steckdose und reinigen Sie ihn regelmäßig. Wenn der Stecker verstaubt ist und sich Feuchtigkeit ablagert, kann die Isolierung leiden und es besteht Feuergefahr.

### Anmerkungen

- Verwenden Sie das mitgelieferte Netzkabel nicht mit anderen Geräten.
- Klemmen, biegen oder verdrehen Sie das Netzkabel nicht übermäßig. Die blanken Adern im Inneren des Kabels könnten freiliegen oder brechen.
- Nehmen Sie am Netzkabel keine Veränderungen vor.
- Stellen Sie keine schweren Gegenstände auf das Netzkabel.
- Ziehen Sie nicht am Kabel, selbst wenn Sie das Netzkabel aus der Steckdose herausziehen.
- Achten Sie darauf, nicht zu viele andere Geräte an dieselbe Netzsteckdose anzuschließen.
- Verwenden Sie eine Netzsteckdose, in der der Stecker fest sitzt.

### Verbotene Nutzung

Installieren Sie das Fernsehgerät weder an Standorten, in Umgebungen noch in Situationen wie den hier aufgeführten, da dies zu Fehlfunktionen des Fernsehgeräts und Feuer, Elektroschock, Beschädigungen und/oder Verletzungen führen kann.

#### Standort:

Im Freien (in direktem Sonnenlicht), am Meer, auf einem Schiff oder Boot, im Innern eines Fahrzeugs, in medizinischen Einrichtungen, an instabilen Standorten, in der Nähe von Wasser, Regen, Feuchtigkeit oder Rauch.

## Umgebung:

An heißen, feuchten oder übermäßig staubigen Orten, an denen Insekten in das Gerät eindringen können; an denen es mechanischen Erschütterungen ausgesetzt ist, neben brennbaren Objekten (Kerzen usw.). Das Fernsehgerät darf weder Tropfen oder Spritzern ausgesetzt werden. Es dürfen keine mit Flüssigkeit gefüllten Gegenstände, zum Beispiel Vasen, auf dem Fernsehgerät abgestellt werden.

## Situation:

Nicht mit nassen Händen, ohne Gehäuse oder mit anderem als vom Hersteller empfohlenen Zubehör benutzen. Trennen Sie das Fernsehgerät bei Gewitter von der Netzsteckdose und der Antenne.

## Bruchstücke:

- Werfen Sie nichts gegen das Fernsehgerät. Das Glas des Bildschirms könnte durch den Aufprall zerbrechen und schwere Verletzungen verursachen.
- Falls die Oberfläche des Fernsehgeräts zerspringt, ziehen Sie zuerst das Netzkabel aus der Steckdose, bevor Sie das Gerät berühren. Andernfalls besteht die Gefahr eines elektrischen Schlages.

## Wenn das Gerät nicht benutzt wird

- Zum Schutz der Umwelt und aus Sicherheitsgründen empfiehlt es sich, das Fernsehgerät vom Stromnetz zu trennen, wenn es mehrere Tage nicht benutzt wird.
- Da das Fernsehgerät auch in ausgeschaltetem Zustand mit dem Stromnetz verbunden ist, wenn es nur ausgeschaltet wurde, muss der Stecker aus der Netzsteckdose gezogen werden, um das Fernsehgerät vollkommen auszuschalten.
- Bei einigen Fernsehgeräten gibt es jedoch möglicherweise Funktionen, für die das Fernsehgerät in den Bereitschaftsmodus geschaltet sein muss.

## Kinder

- Sorgen Sie dafür, dass Kinder nicht auf das Fernsehgerät klettern.
- Bewahren Sie kleine Zubehörteile außerhalb der Reichweite von Kindern auf, damit diese nicht irrtümlicherweise verschluckt werden.

## Falls folgende Probleme auftreten...

**Schalten Sie** das Fernsehgerät sofort **aus** und ziehen Sie den Netzstecker aus der Steckdose, sobald eines der folgenden Probleme auftritt.

Wenden Sie sich an Ihren Händler oder das Sony Kundendienstzentrum, um es von qualifiziertem Fachpersonal überprüfen zu lassen.

## Wenn:

- Das Netzkabel beschädigt ist.
- Der Stecker nicht fest in der Netzsteckdose sitzt.
- Das Fernsehgerät durch Fallen, Stoßen oder einen geworfenen Gegenstand beschädigt ist.
- Flüssigkeit oder Fremdkörper durch die Öffnungen in das Fernsehgerät gelangen.

## Warnung

Um Feuergefahr zu vermeiden, halten Sie Kerzen und jegliche offenen Flammen jederzeit von diesem Gerät fern.



## Sicherheitsmaßnahmen

### Fernsehen

- Schauen Sie bei gemäßigter Beleuchtung fern. Durch falsche Beleuchtung oder langes Fernsehen werden die Augen belastet.
- Stellen Sie beim Verwenden von Kopfhörern die Lautstärke moderat ein. Andernfalls kann es zu Gehörschäden kommen.

### LCD-Bildschirm

- Obwohl bei der Herstellung des LCD-Bildschirms mit hochpräziser Technologie gearbeitet wird und der Bildschirm 99,99% und mehr effektive Pixel besitzt, ist es möglich, dass dauerhaft einige schwarze oder leuchtende Punkte (rot, grün oder blau) sichtbar sind. Es handelt sich dabei um eine strukturelle Eigenschaft von LCD-Bildschirmen und nicht um eine Fehlfunktion.
- Stoßen Sie nicht gegen den Filter an der Vorderseite, zerkratzen Sie ihn nicht und stellen Sie nichts auf dieses Fernsehgerät. Das Bild kann ungleichmäßig werden und der LCD-Bildschirm kann beschädigt werden.
- Wenn dieses Fernsehgerät an einem kalten Ort verwendet wird, kommt es möglicherweise zu Schmierstreifen im Bild oder das Bild wird dunkel. Dabei handelt es sich nicht um ein Versagen. Diese Effekte verschwinden, wenn die Temperatur steigt.
- Wenn Standbilder längere Zeit angezeigt werden, kann es zu Doppelbildern kommen. Dieser Effekt verschwindet in der Regel nach einigen Augenblicken.
- Bildschirm und Gehäuse erwärmen sich, wenn das Fernsehgerät in Betrieb ist. Dies ist keine Fehlfunktion.
- Der LCD-Bildschirm enthält eine kleine Menge Flüssigkristalle. Einige der Leuchtstoffröhren, die in diesem Fernsehgerät verwendet werden, enthalten auch Quecksilber. Befolgen Sie bei der Entsorgung die bei Ihnen geltenden Entsorgungsrichtlinien.

## Pflegen und Reinigen der Bildschirmoberfläche bzw. des Gehäuses des Fernsehgeräts

Trennen Sie das Netzkabel unbedingt von der Netzsteckdose, bevor Sie das Gerät reinigen.

Um Materialschäden oder Schäden an der Bildschirmbeschichtung zu vermeiden, beachten Sie bitte folgende Vorsichtsmaßnahmen.

- Entfernen Sie Staub vorsichtig mit einem weichen Tuch von der Bildschirmoberfläche bzw. dem Gehäuse. Bei stärkerer Verschmutzung feuchten Sie ein weiches Tuch leicht mit einer milden Reinigungslösung an und wischen dann über den Bildschirm.
- Besprühen Sie das Fernsehgerät nicht direkt mit Wasser oder Reinigungsmitteln, da dies zum Eindringen von Flüssigkeit an der Unterseite des Bildschirms oder an äußeren Teilen und infolgedessen zu Fehlfunktionen führen kann.
- Verwenden Sie keine Scheuerschwämme, keine alkalischen/säurehaltigen Reinigungsmittel, kein Scheuerpulver oder flüchtigen Lösungsmittel wie Alkohol, Benzin, Verdünnung oder Insektizide. Wenn Sie solche Mittel verwenden oder das Gerät längere Zeit mit Gummi- oder Vinylmaterialien in Berührung kommt, kann es zu Schäden an der Bildschirm- oder der Gehäuseoberfläche kommen.
- Um eine ausreichende Belüftung zu gewährleisten, wird regelmäßiges Staubsaugen der Lüftungsöffnungen empfohlen.
- Wenn Sie den Winkel des Fernsehgeräts einstellen, bewegen Sie das Fernsehgerät mit Vorsicht, damit es nicht verrutscht oder vom Ständer fällt.

## Sonderzubehör

- Halten Sie Zusatzteile oder Geräte mit elektromagnetischer Strahlung von dem Fernsehgerät fern. Andernfalls können Bild- und/oder Tonstörungen auftreten.
- Dieses Gerät wurde geprüft und erfüllt die EMV-Richtlinie, sofern ein Signalverbindungskabel von unter 3 m Länge verwendet wird.

## Batterien

- Achten Sie beim Einsetzen von Batterien auf die richtige Polung.
- Verwenden Sie Batterien unterschiedlicher Typen nicht gemeinsam und auch nicht alte und neue Batterien zusammen.
- Entsorgen Sie verbrauchte Batterien umweltschonend. Beachten Sie bitte geltende Entsorgungsrichtlinien für Batterien. Wenden Sie sich ggf. an die zuständige Behörde.
- Behandeln Sie die Fernbedienung sorgfältig. Lassen Sie sie nicht fallen, treten Sie nicht darauf und schütten Sie keine Flüssigkeiten darauf.
- Bewahren Sie die Fernbedienung nicht neben einer Wärmequelle, unter direkter Sonneneinstrahlung oder an einem feuchten Ort auf.

## Entsorgen des Fernsehgeräts



Entsorgung von gebrauchten elektrischen und elektronischen Geräten



(anzuwenden in den Ländern der Europäischen Union und anderen europäischen Ländern mit einem separaten Sammelsystem für diese Geräte)

Das Symbol auf dem Produkt oder seiner Verpackung weist darauf hin, dass dieses Produkt nicht als normaler Haushaltsabfall zu behandeln ist, sondern an einer Annahmestelle für das Recycling von elektrischen und elektronischen Geräten abgegeben werden muss. Durch Ihren Beitrag zum korrekten Entsorgen dieses Produkts schützen Sie die Umwelt und die Gesundheit Ihrer Mitmenschen. Umwelt und Gesundheit werden durch falsches Entsorgen gefährdet. Materialrecycling hilft, den Verbrauch von Rohstoffen zu verringern. Weitere Informationen zum Recycling dieses Produkts erhalten Sie bei Ihrer Gemeindeverwaltung, den kommunalen Entsorgungsbetrieben oder dem Geschäft, in dem Sie das Produkt gekauft haben.



Pb

Entsorgung von gebrauchten Batterien und Akkus (anzuwenden in den Ländern der

Europäischen Union und anderen europäischen Ländern mit einem separaten Sammelsystem für diese Produkte)

Das Symbol auf der Batterie/dem Akku oder der Verpackung weist darauf hin, dass diese nicht als normaler Haushaltsabfall zu behandeln sind. Ein zusätzliches chemisches Symbol Pb (Blei) oder Hg (Quecksilber) unter der durchgestrichenen Mülltonne bedeutet, dass die Batterie/der Akku einen Anteil von mehr als 0,0005% Quecksilber oder 0,004% Blei enthält. Durch Ihren Beitrag zum korrekten Entsorgen dieser Batterien/Akkus schützen Sie die Umwelt und die Gesundheit Ihrer Mitmenschen. Umwelt und Gesundheit werden durch falsches Entsorgen gefährdet. Materialrecycling hilft, den Verbrauch von Rohstoffen zu verringern. Bei Produkten, die auf Grund ihrer Sicherheit, der Funktionalität oder als Sicherung vor Datenverlust eine ständige Verbindung zur eingebauten Batterie benötigen, sollte die Batterie nur durch qualifiziertes Servicepersonal ausgetauscht werden. Um sicherzustellen, dass die Batterie korrekt entsorgt wird, geben Sie das Produkt zwecks Entsorgung an einer Annahmestelle für das Recycling von elektrischen und elektronischen Geräten ab. Für alle anderen Batterien entnehmen Sie die Batterie bitte entsprechend dem Kapitel über die sichere Entfernung der Batterie. Geben Sie die Batterie an einer Annahmestelle für das Recycling von Batterien/Akkus ab. Weitere Informationen über das Recycling dieses Produkts oder der Batterie erhalten Sie von Ihrer Gemeinde, den kommunalen Entsorgungsbetrieben oder dem Geschäft, in dem Sie das Produkt gekauft haben.



## Introdução

Obrigado por escolher este produto Sony. Antes de utilizar o televisor, leia este manual com atenção e guarde-o para futuras consultas.

O fabricante deste produto é a Sony Corporation, 1-7-1 Konan Minato-ku Tokyo, 108-0075 Japão. O representante autorizado para Compatibilidade Electromagnética e segurança do produto é a Sony Deutschland GmbH, Hedelfinger Strasse 61, 70327 Stuttgart, Alemanha. Para qualquer assunto relacionado com serviço ou garantia por favor consulte a morada indicada nos documentos sobre serviço e garantias que se encontram junto ao produto.

## Aviso para a função de televisão digital

- Todas as funções relativas à televisão digital (DVB) estarão disponíveis apenas para os países ou áreas em que são transmitidos sinais terrestres digitais DVB-T (MPEG-2 e H.264/MPEG-4 AVC) ou onde existe acesso a um serviço de cabo compatível com DVB-C (MPEG-2 e H.264/MPEG-4 AVC). Por favor, confirme com o seu agente local se pode receber um sinal DVB-T no seu local de residência ou pergunte ao seu fornecedor de cabo se o seu serviço de cabo DVB-C é adequado para operação integrada com este televisor.
- O fornecedor de cabo pode cobrar um preço adicional pelos seus serviços e pode que deva concordar com os seus termos e condições de negócio.
- Este televisor cumpre com as especificações DVB-T e DVB-C, mas a compatibilidade com futuras transmissões terrestres digitais DVB-T e por cabo digitais DVB-C não é garantida.
- Algumas funções de televisão digital podem não estar disponíveis em alguns países/áreas e o cabo DVB-C pode não funcionar correctamente com alguns fornecedores.

Para uma lista de fornecedores de cabo compatíveis, consulte o site web de suporte:

<http://support.sony-europe.com/TV/DVBC/>



- As instruções sobre “Instalar o suporte para montagem na parede” são incluídas neste manual de instruções do televisor.
- As ilustrações utilizadas neste manual referem-se à série KDL-40EX700, excepto indicação em contrário.
- O “x” que aparece no nome do modelo corresponde a um dígito numérico relacionado com o design, a cor ou o sistema de televisão.

## Informação da marca registada

**DVB** é uma marca registada do Projecto DVB.

HDMI, o logótipo HDMI e High-Definition Multimedia Interface são marcas comerciais ou marcas comerciais registadas da HDMI Licensing LLC nos Estados Unidos e/ou noutros países.

DLNA®, o logótipo DLNA e DLNA CERTIFIED® são marcas comerciais, marcas de serviço ou marcas de certificação da Digital Living Network Alliance.

DivX® é uma tecnologia de compressão de ficheiros de vídeo, desenvolvida pela DivX, Inc.

DivX, DivX Certified e os logótipos associados são marcas registadas da DivX, Inc. e são utilizados sob licença.

**SOBRE O VÍDEO DIVX:** DivX® é um formato de vídeo digital criado pela DivX, Inc. Este é um dispositivo DivX Certified oficial que reproduz vídeo DivX. Visite [www.divx.com](http://www.divx.com) para obter mais informações e ferramentas de software para converter os seus ficheiros para vídeo DivX.

**SOBRE O DIVX VIDEO-ON-DEMAND:** Este dispositivo DivX Certified® tem de ser registado de modo a poder reproduzir conteúdo DivX Video-on-Demand (VOD). Para gerar o código de registo, localize a secção DivX VOD no menu de configuração do dispositivo. Vá a [vod.divx.com](http://vod.divx.com) com este código para concluir o processo de registo e obter mais informações sobre o DivX VOD.

Fabricado sob licença da Dolby Laboratories. Dolby e o símbolo com duplo D são marcas registadas da Dolby Laboratories.

“BRAVIA” e BRAVIA são marcas da Sony Corporation.

“XMB” e “cross media bar” são marcas da Sony Corporation e da Sony Computer Entertainment Inc.

**HDMI**<sup>TM</sup>  
HIGH-DEFINITION MULTIMEDIA INTERFACE

**DOLBY**  
DIGITAL PLUS

**dlna**<sup>®</sup>  
CERTIFIED



# Índice

Verificar os acessórios.....	3
Colocar as pilhas no telecommando.....	3

## Instalação

Colocar o suporte de fixação para mesas (excepto para KDL-60EX70x) .....	4
Ligar uma antena/Set Top Box/gravador (por exemplo, gravador de DVD) .....	4
Impedir que o televisor se vire .....	5
Juntar os cabos.....	5
Executar a configuração inicial .....	6
Separar o suporte de fixação para mesas do televisor.....	6

## Ver televisão

Ver programas .....	7
Utilizar as funções do televisor .....	7
Utilizar o i-Manual .....	8

## Informações adicionais

Resolução de problemas .....	9
Características técnicas.....	10
Instalar os Acessórios (Suporte de Montagem na Parede) .....	13
Tabela de dimensões de instalação do televisor.....	14
Diagrama/tabela das localizações dos parafusos e ganchos .....	15
Informações de segurança .....	16
Precauções .....	17

- As instruções de funcionamento estão integradas no seu televisor BRAVIA. Consulte “Utilizar o i-Manual” para mais informações (página 8).
- Antes de utilizar o televisor, leia a secção “Informações de segurança” (página 16). Guarde este manual para futuras consultas.

## Verificar os acessórios

**Cabo de CA (1)**

**Telecomando (1)**

**Pilhas tamanho AAA (tipo R3) (2)**

**Fixador de cabo (1)**

**Tampa traseira do suporte (1)\*<sup>1</sup>**

(Apenas KDL-40/32EX71x, KDL-40/32EX70x e KDL-40/32EX60x)

**Suporte de Fixação para Mesas (1)\*<sup>2</sup>**  
(excepto para KDL-60EX70x)

**Parafusos de fixação para o suporte (M5 x 16) (4)**

(excepto para KDL-60EX70x)

**Parafusos de montagem para o suporte (M5 x 16) (4)**

(Apenas KDL-40/32EX71x, KDL-40/32EX70x e KDL-40/32EX60x)

\*<sup>1</sup> Para o KDL-55/46EX71x e o KDL-60/52/46EX70x, a tampa traseira do suporte é fornecida já colocada no suporte.

\*<sup>2</sup> Para KDL-40/32EX71x, KDL-40/32EX70x e KDL-40/32EX60x, monte o Suporte de Fixação para Mesas com os parafusos de montagem fornecidos.

Consulte o folheto do suporte de fixação para mesas para saber como montar o suporte.

## Colocar as pilhas no telecommando

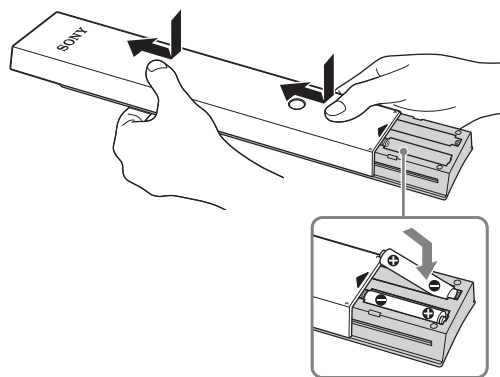

- 1 Retire a película protectora.
- 2 Pressione e faça deslizar a tampa para cima.

## Colocar o suporte de fixação para mesas (excepto para KDL-60EX70x)

- 1 Consulte o folheto do suporte de fixação para mesas fornecido para informações sobre uma colocação correcta em alguns modelos de televisor.
- 2 Coloque o televisor no suporte de fixação para mesas.

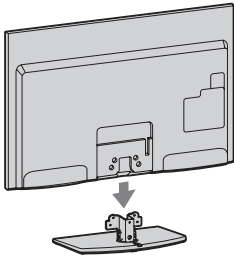

- 3 Fixe o televisor ao suporte de fixação para mesas de acordo com as marcas de setas ↑ que indicam os orifícios de parafuso, utilizando os parafusos fornecidos.

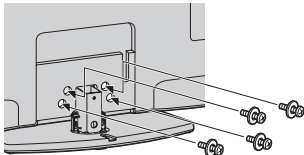

- Se utilizar uma chave de fendas eléctrica, ajuste o binário de aperto em aproximadamente 1,5 N·m {15 kgf·cm}.

- 4 Para KDL-40/32EX71x, KDL-40/32EX70x e KDL-40/32EX60x, após apertar todos os parafusos, instale a tampa traseira do suporte fornecida no Suporte de Fixação para Mesas.

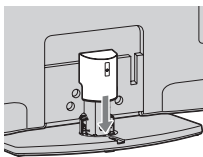

## Ligar uma antena/Set Top Box/gravador (por exemplo, gravador de DVD)

Ligar uma Set Top Box/gravador (por exemplo, gravador de DVD) com Euroconector

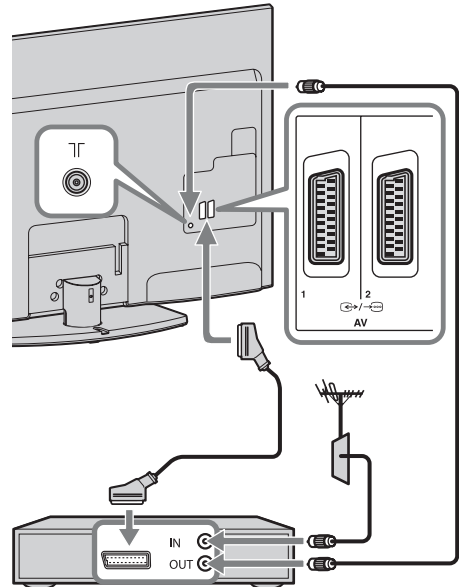

Set Top Box/gravador (por exemplo, gravador de DVD)

Ligar uma Set Top Box/gravador (por exemplo, gravador de DVD) com HDMI

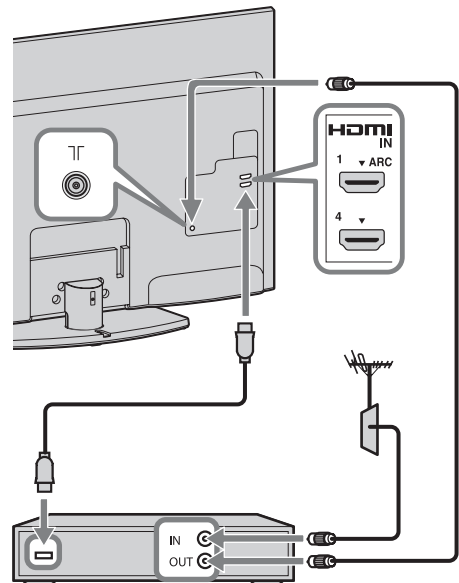

Set Top Box/gravador (por exemplo, gravador de DVD)

## Impedir que o televisor se vire

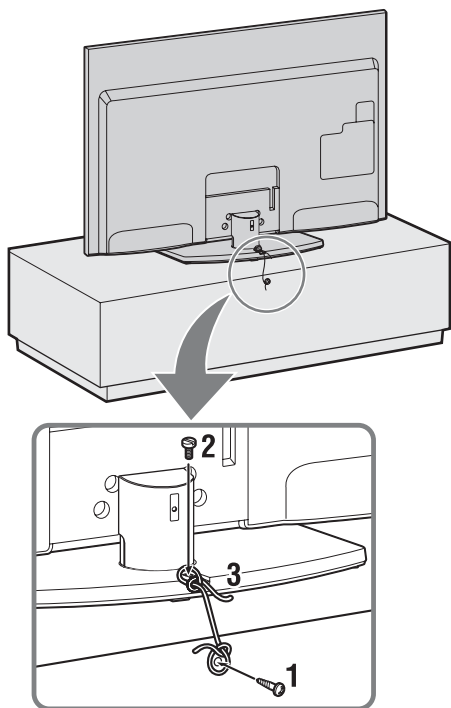

- 1** Coloque um parafuso para madeira (4 mm de diâmetro, não fornecido) no móvel do televisor.
- 2** Coloque um parafuso de montagem (M4 × 16, não fornecido) no orifício para parafuso do televisor.
- 3** Una o parafuso para madeira ao parafuso de montagem com uma corda forte (não fornecida).

## Juntar os cabos

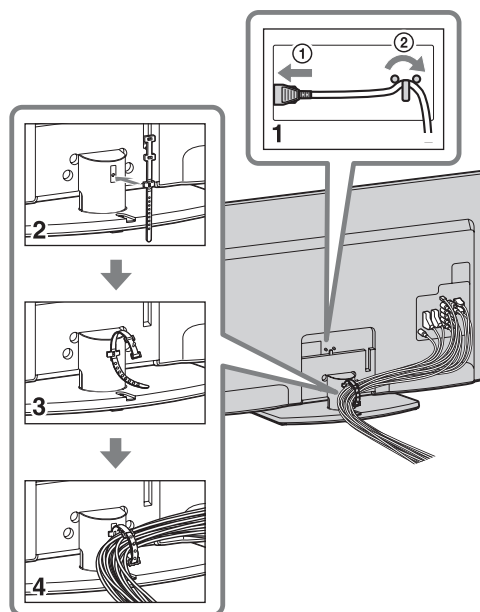

- Não junte o cabo de CA com os restantes cabos.

## Executar a configuração inicial

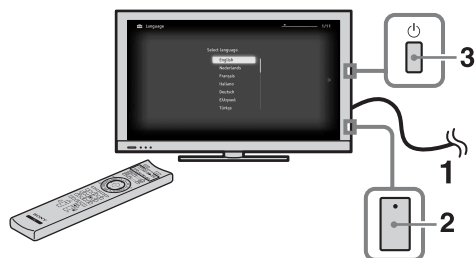

(Apenas KDL-60/52/46/40EX70x e KDL-55/46/40/32EX71x)

- 1 Ligue o televisor à tomada de CA.
- 2 Nos modelos KDL-60/52/46/40EX70x e KDL-55/46/40/32EX71x, verifique se a definição **ENERGY SAVING SWITCH** está activada (●).
- 3 Carregue em no televisor. Quando ligar o televisor pela primeira vez, o menu Idioma aparece no ecrã.

4

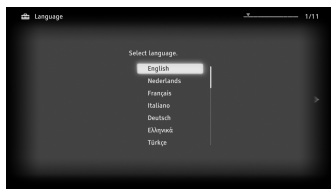
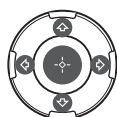

Siga as instruções no ecrã.

### Sintonização Automática Digital:

Quando seleccionar “Cabo”, recomendamos que selecione “Pesquisa Rápida” para uma sintonia rápida. Defina “Frequência” e “ID de Rede” de acordo com as informações indicadas pelo seu fornecedor de cabo. Se não for encontrado nenhum canal com a “Pesquisa Rápida”, experimente a “Pesquisa Completa” (embora possa demorar algum tempo).

- A “Pesquisa Completa” poderá não estar disponível de acordo com a região/país.

Para obter uma lista de fornecedores de cabos compatíveis, consulte o site web de suporte:

<http://support.sony-europe.com/TV/DVBC/>

**Ordenar Programas:** Altera a ordem dos canais analógicos memorizados no televisor.

- 1 Carregue em / para seleccionar o canal que pretende mover para uma nova posição e depois carregue em .
- 2 Carregue em / para seleccionar a nova posição para o canal e depois carregue em .



- Também pode sintonizar os canais manualmente.

## Separar o suporte de fixação para mesas do televisor

Remova os parafusos orientados por marcas de setas do televisor.

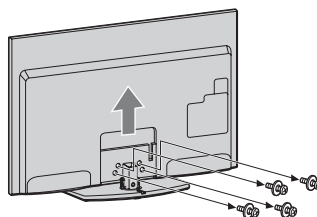

- Não retire o suporte de fixação para mesas por nenhum motivo, excepto para instalar acessórios correspondentes no televisor.
- Não segure o suporte de fixação para mesas pela tampa traseira do suporte quando o transportar para evitar deixar cair o suporte, pois tal poderá causar ferimentos ou danos materiais.

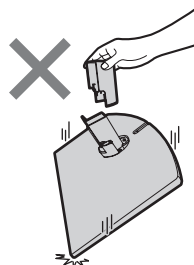

# Ver televisão

## Ver programas

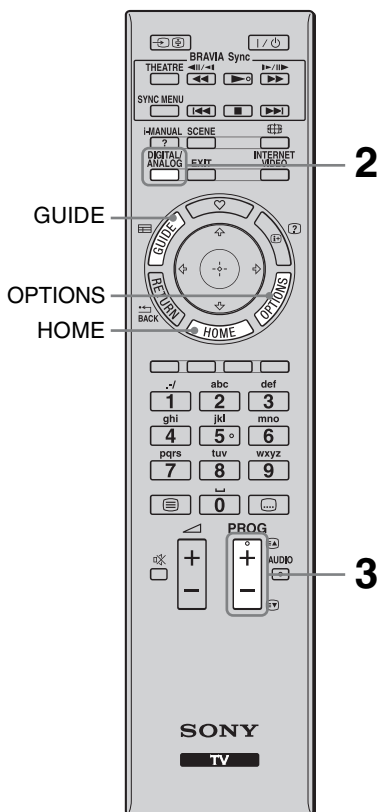

### 1 Ligue o televisor.

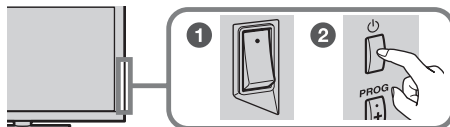

- 1 Nos modelos KDL-60/52/46/40EX70x e KDL-55/46/40/32EX71x, ligue o **ENERGY SAVING SWITCH** (●).
- 2 Carregue em **PROG** no televisor para ligar o televisor.

### 2 Seccione um modo.



### 3 Seccione um canal de televisão.

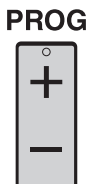

### Utilizar o Guia de Programas Electrónico Digital

Carregue em **GUIDE** no modo digital para visualizar o guia de programas.



- Os botões número 5, ►, **PROG +** e **AUDIO** no telecomando têm pontos tácteis. Utilize os pontos tácteis como referência ao utilizar o televisor.

## Utilizar as funções do televisor

### Botão HOME

Carregue para visualizar diversos ecrãs de definição e operação.

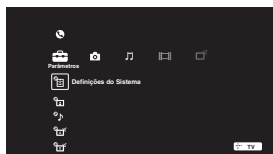

### Botão OPTIONS

Carregue para visualizar funções úteis baseadas no conteúdo ou entrada actual.

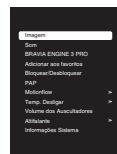

# Utilizar o i-Manual

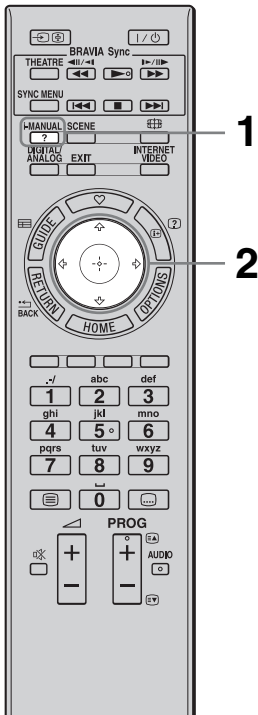

As instruções de funcionamento estão integradas no seu televisor BRAVIA e podem ser visualizadas no ecrã.

Podem navegar no i-Manual em qualquer altura para encontrar as variedades de funções úteis.

## 1 Carregue em i-MANUAL.



## 2 Carregue em para seleccionar itens.

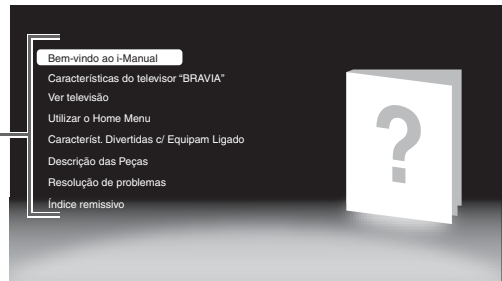
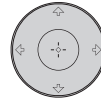

### ■ Bem-vindo ao i-Manual

### ■ Características do televisor "BRAVIA"

### ■ Ver televisão

Apresenta funções úteis como o Guia EPG, Favoritos, etc.

### ■ Utilizar o Home Menu

Personalize as definições do televisor, etc.



- As imagens e ilustrações podem diferir do que é apresentado no ecrã.

### ■ Característ. Divertidas c/ Equipam Ligado

Indica como ligar equipamento opcional.

### ■ Descrição das Peças

### ■ Resolução de problemas

Encontre soluções para o seu problema.



### ■ Índice remissivo

## Resolução de problemas

Verifique se o indicador  (modo de espera) está a piscar com uma luz vermelha.



### Quando o indicador (modo de espera) está a piscar

A função de diagnóstico automático está activada.













- 1 Anote durante quanto tempo o indicador  (modo de espera) pisca entre cada intervalo de dois segundos.  
Por exemplo, o indicador pode piscar três vezes, apagar-se durante dois segundos e voltar a piscar mais três vezes.
- 2 Carregue em  no televisor para o desligar, desligue o cabo de CA e informe o agente ou centro de assistência Sony sobre a forma como o indicador pisca (número de intermitências).

### Quando o indicador (modo de espera) não está a piscar

- 1 Verifique os itens constantes nas tabelas seguintes. (Além disso, consulte “Resolução de problemas” no i-Manual.)
- 2 Se o problema persistir, mande reparar o televisor por um técnico de assistência qualificado.

Condição	Explicação/Solução
<b>Imagem</b>	
Não aparece imagem (o ecrã está escuro) e não há som.	<ul style="list-style-type: none"> <li>• Verifique a ligação da antena/cabo.</li> <li>• Ligue o televisor à corrente CA e carregue em  no televisor.</li> <li>• Se o indicador  (modo de espera) se iluminar a vermelho, carregue em <b>TV I</b>/.</li> </ul>
Aparecem pequenos pontos pretos e/ou brilhantes no ecrã.	• O ecrã é composto por pixéis. Os pequenos pontos pretos e/ou brilhantes (pixéis) que aparecem no ecrã não são sinal de avaria.
<b>Geral</b>	
Não é possível ligar a alimentação do televisor. (Apenas KDL-60/52/46/40EX70x e KDL-55/46/40/32EX71x)	• Verifique se o <b>ENERGY SAVING SWITCH</b> está ligado (●).
O televisor desliga-se automaticamente (o televisor entra no modo de espera).	<ul style="list-style-type: none"> <li>• Verifique se a opção “Temp. Desligar” está activada ou confirme o ajuste de “Duração” de “Temp. Ligar”.</li> <li>• Verifique se o “Modo espera de televisor inactivo” está activado.</li> </ul>
O telecomando não funciona.	<ul style="list-style-type: none"> <li>• Substitua as pilhas.</li> <li>• O seu televisor poderá estar no modo SYNC. Carregue em <b>SYNC MENU</b>, seleccione “Controlo de TV” e, em seguida, seleccione “Home (Menu)” ou “Opções” para controlar o televisor.</li> </ul>
Esqueceu a palavra-passe de “Bloqueio Parental”.	• Introduza o código PIN 9999. (O código PIN 9999 é sempre aceite.)

# Características técnicas

Sistema	
Sistema do ecrã	Ecrã LCD (Visor de Cristal Líquido)
Sistema de televisão	Analógico: Dependendo da selecção do seu país/área: B/G/H, D/K, L, I Digital: DVB-T2 (KDL-60EX703/55EX713/52EX703/46EX713/46EX703/40EX713/40EX703/40EX603/32EX713/32EX703/32EX603 apenas) DVB-T/DVB-C
Sistema de Cor/Vídeo	Analógico: PAL, PAL60 (só entrada de vídeo), SECAM, NTSC3.58, NTSC4.43 (só entrada de vídeo) Digital: MPEG-2 MP@ML/HL, H.264/MPEG-4 AVC MP/HP@L4
Cobertura de canais	Analógico: VHF: E2-E12/UHF: E21-E69/CATV: S1-S20/HYPER: S21-S41 D/K: R1-R12, R21-R69/L: F2-F10, B-Q, F21-F69/I: UHF B21-B69 Digital: VHF/UHF
Saída de som	10 W + 10 W
Tomadas de Entrada/Saída	
Cabo/Antena	Terminal externo de 75 ohm para VHF/UHF
 AV1, 2	Euroconector de 21 pinos (CENELEC standard) incluindo entrada de áudio/vídeo, entrada RGB e saída áudio/vídeo de TV.
 COMPONENT IN	Formatos suportados: 1080p, 1080i, 720p, 576p, 576i, 480p, 480i
 COMPONENT IN	Entrada de áudio (tomadas RCA)
HDMI IN1, 2, 3, 4	Vídeo: 1080/24p, 1080p, 1080i, 720p, 576p, 576i, 480p, 480i Áudio: PCM linear de dois canais: 32, 44,1 e 48 kHz, 16, 20 e 24 bits, Dolby Digital Entrada de áudio analógica (mini-tomada) (apenas HDMI IN4) Entrada para PC
 AV3	Entrada de vídeo (tomada RCA)
 AV3	Entrada de áudio (tomadas RCA)
 DIGITAL AUDIO OUT (OPTICAL)	Tomada digital óptica (PCM linear de dois canais, Dolby Digital)
 (VAR/FIX)	Saída de áudio (tomadas RCA)
 PC IN	Entrada para PC (Mini D-sub 15 pinos)  Entrada de áudio para PC (mini-tomada)
	Porta USB
	Tomada para auscultadores
	Ranhuira CAM (Módulo de Acesso Condicional)
 LAN	Conector 10BASE-T/100BASE-TX (Dependendo do ambiente de operação da rede, a velocidade de ligação pode variar. A taxa de comunicação e qualidade de comunicação do modelo 10BASE-T/100BASE-TX não são garantidas no caso deste televisor.) * Nas ligações LAN, utilize um cabo 10BASE-T/100BASE-TX de Categoria 7 (não fornecido).



Nome do modelo KDL-		60EX70x	52EX70x	46EX70x	40EX70x	32EX70x
<b>Alimentação e outros</b>						
Requisitos de alimentação		220 V – 240 V CA, 50 Hz				
Dimensão do ecrã (medido diagonalmente)		60 polegadas/ Aprox. 152,5 cm	52 polegadas/ Aprox. 132,2 cm	46 polegadas/ Aprox. 116,8 cm	40 polegadas/ Aprox. 101,6 cm	32 polegadas/ Aprox. 80,1 cm
Resolução do ecrã		1.920 pontos (horizontal) × 1.080 linhas (vertical)				
Consumo de energia	no modo “Residência”/ “Standard”	144 W	103 W	90 W	79 W	67 W
	no modo “Loja”/ “Vívido”	208 W	142 W	125 W	107 W	91 W
Consumo de energia no modo de espera*1		0,23 W (15 W quando “Início Rápido” está definido para “Activar”)			0,2 W (15 W quando “Início Rápido” está definido para “Activar”)	
Consumo de energia anual médio*2		210 kWh	150 kWh	131 kWh	115 kWh	98 kWh
<b>Dimensões (Aprox.) (larg × alt × prof)</b>						
com suporte de fixação para mesas		143,1 × 90,9 × 38,6 cm	125,2 × 80,5 × 35,0 cm	111,8 × 73,0 × 28,0 cm	98,5 × 65,5 × 28,0 cm	81,1 × 53,9 × 25,0 cm
sem suporte de fixação para mesas		143,1 × 87,7 × 6,6 cm	125,2 × 77,5 × 6,5 cm	111,8 × 69,8 × 6,5 cm	98,5 × 62,3 × 6,4 cm	81,1 × 50,7 × 6,5 cm
<b>Peso (Aprox.)</b>						
com suporte de fixação para mesas		38,1 kg	27,0 kg	21,3 kg	17,8 kg	12,7 kg
sem suporte de fixação para mesas		31,3 kg	22,7 kg	18,4 kg	14,9 kg	10,7 kg
Acessórios fornecidos		Ver “Verificar os acessórios” (página 3).				
Acessórios opcionais		Suporte de Montagem na Parede: SU-WL500				

Nome do modelo KDL-		55EX71x	46EX71x	40EX71x	32EX71x
<b>Alimentação e outros</b>					
Requisitos de alimentação		220 V – 240 V AC, 50 Hz			
Dimensão do ecrã (medido diagonalmente)		55 polegadas/ Aprox. 138,8 cm	46 polegadas/ Aprox. 116,8 cm	40 polegadas/ Aprox. 101,6 cm	32 polegadas/ Aprox. 80,1 cm
Resolução do ecrã		1.920 pontos (horizontal) × 1.080 linhas (vertical)			
Consumo de energia	no modo “Residência”/ “Standard”	101 W	86 W	84 W	52 W
	no modo “Loja”/ “Vívido”	141 W	120 W	114 W	73 W
Consumo de energia no modo de espera*1		0,2 W (15 W quando “Início Rápido” está definido para “Activar”)	0,2 W (13 W quando “Início Rápido” está definido para “Activar”)		
Consumo de energia anual médio*2		147 kWh	126 kWh	123 kWh	76 kWh
<b>Dimensões (Aprox.) (larg × alt × prof)</b>					
com suporte de fixação para mesas		127,8 × 79,7 × 35,0 cm	108,5 × 68,8 × 26,0 cm	95,2 × 61,3 × 25,0 cm	76,4 × 50,7 × 25,0 cm
sem suporte de fixação para mesas		127,8 × 76,5 × 7,3 cm	108,5 × 65,6 × 7,5 cm	95,2 × 58,1 × 7,4 cm	76,4 × 47,5 × 7,4 cm
<b>Peso (Aprox.)</b>					
com suporte de fixação para mesas		26,1 kg	18,6 kg	15,4 kg	10,8 kg
sem suporte de fixação para mesas		21,8 kg	16,3 kg	13,2 kg	8,8 kg
Acessórios fornecidos		Ver “Verificar os acessórios” (página 3).			
Acessórios opcionais		Suporte de Montagem na Parede: SU-WL500			

Nome do modelo KDL-		40EX60x	32EX60x
<b>Alimentação e outros</b>			
Requisitos de alimentação		220 V – 240 V AC, 50 Hz	
Dimensão do ecrã (medido diagonalmente)		40 polegadas/Aprox. 101,6 cm	32 polegadas/Aprox. 80,1 cm
Resolução do ecrã		1.920 pontos (horizontal) × 1.080 linhas (vertical)	
Consumo de energia	no modo “Residência”/ “Standard”	73 W	58 W
	no modo “Loja”/ “Vívido”	98 W	80 W
Consumo de energia no modo de espera*1		0,2 W (15 W quando “Início Rápido” está definido para “Activar”)	
Consumo de energia anual médio*2		107 kWh	85 kWh
<b>Dimensões (Aprox.) (larg × alt × prof)</b>			
com suporte de fixação para mesas		95,2 × 61,3 × 25,0 cm	76,4 × 50,7 × 25,0 cm
sem suporte de fixação para mesas		95,2 × 58,1 × 7,4 cm	76,4 × 47,5 × 7,3 cm
<b>Peso (Aprox.)</b>			
com suporte de fixação para mesas		14,9 kg	11,1 kg
sem suporte de fixação para mesas		12,7 kg	9,1 kg
Acessórios fornecidos		Ver “Verificar os acessórios” (página 3).	
Acessórios opcionais		Suporte de Montagem na Parede: SU-WL500	

\*1 A energia em modo de espera especificada é atingida depois de o televisor concluir os processos internos necessários.

\*2 4 horas por dia e 365 dias por ano



• Para reduzir o consumo de energia

- quando reduz a definição de retroiluminação (a luminosidade do ecrã), o consumo de energia diminui.
- as definições “Eco” (por exemplo, “Poupar Energia”, “Modo espera de televisor inactivo”) ajudam-no a diminuir o consumo de energia e, conseqüentemente, a poupar dinheiro nas facturas de electricidade.
- quando desliga o televisor através do **ENERGY SAVING SWITCH** (apenas em determinados modelos), o consumo de energia será quase nulo.

O design e as características técnicas estão sujeitos a alteração sem aviso prévio.

## Instalar os Acessórios (Suporte de Montagem na Parede)

### Para os clientes:

Para protecção do produto e por razões de segurança, a Sony recomenda vivamente que a instalação do seu televisor seja efectuada por agentes da Sony ou contratantes licenciados. Não tente instalá-lo por si próprio.

### Para os agentes e contratantes da Sony:

Preste total atenção às medidas de segurança durante a instalação, manutenção periódica e análise deste produto.

O seu televisor pode ser instalado utilizando o Suporte de Montagem na Parede SU-WL500 (vendido separadamente).

- Consulte as instruções fornecidas com o Suporte de Montagem na Parede para realizar a instalação de modo correcto.
- Consulte “Separar o suporte de fixação para mesas do televisor” (página 6).



- Coloque o televisor no suporte de fixação para mesas quando fixar o Gancho de Montagem.
- Certifique-se de que guarda os parafusos retirados num local seguro, mantendo-os longe do alcance de crianças.
- Quando instalar novamente o Suporte de Fixação para Mesas, certifique-se de que aperta os parafusos retirados nos orifícios originais da parte traseira do televisor.

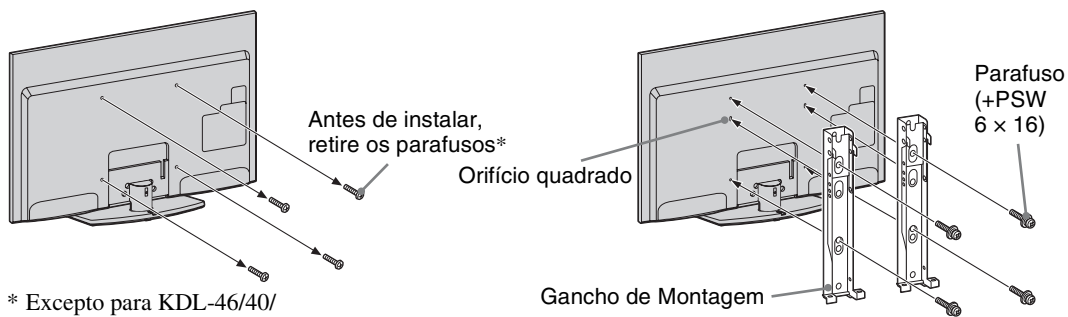

\* Excepto para KDL-46/40/32EX71x e KDL-40/32EX60x.

É necessária uma formação técnica adequada para instalar este produto, especialmente para determinar a resistência da parede para suportar o peso do televisor. Certifique-se de que a instalação deste produto na parede é efectuada por agentes da Sony ou contratantes licenciados por esta e preste atenção às medidas de segurança durante a instalação. A Sony não se responsabiliza por quaisquer danos ou ferimentos causados pela utilização indevida ou instalação incorrecta.

## Tabela de dimensões de instalação do televisor

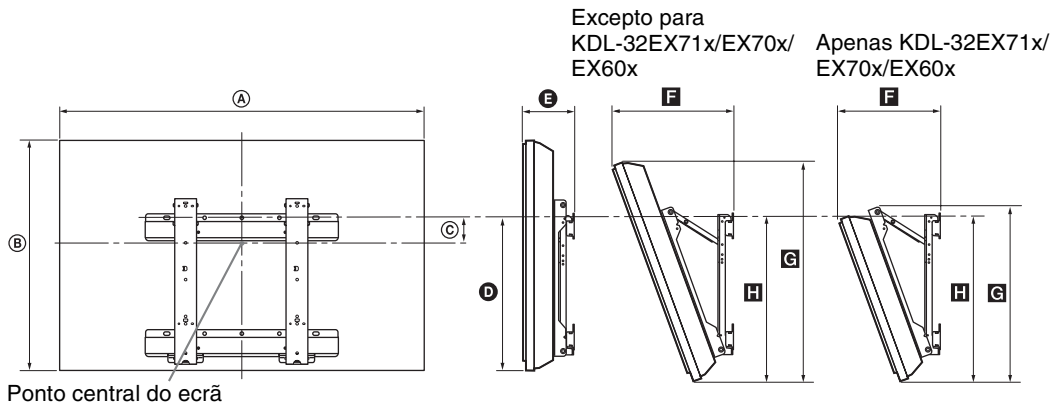

Unidade: cm

Nome do Modelo KDL-	Dimensões do visor		Dimensão do centro do ecrã	Comprimento para cada ângulo de montagem				
				Ângulo (0°)		Ângulo (20°)		
	A	B	C	D	E	F	G	H
60EX70x	143,1	87,7	3,1	48,3	11,5	37,5	82,4	50,1
55EX71x	127,8	76,5	4,1	43,1	11,3	35,2	71,9	45,2
52EX70x	125,2	77,5	8,2	48,3	11,4	33,9	72,8	50,1
46EX71x	108,5	65,6	9,5	43,1	12,1	32,3	61,6	45,4
46EX70x	111,8	69,8	12,1	48,3	11,4	31,3	65,6	50,1
40EX71x	95,2	58,1	13,3	43,1	12,1	29,7	54,6	45,4
40EX70x	98,5	62,3	15,8	48,3	11,4	28,7	58,5	50,1
40EX60x	95,2	58,1	13,3	43,1	12,0	29,7	54,6	45,4
32EX71x	76,4	47,5	18,5	43,1	12,1	26,0	47,3	45,4
32EX70x	81,1	50,7	19,7	45,9	11,5	25,7	49,7	47,8
32EX60x	76,4	47,5	18,5	43,1	12,0	26,0	47,3	45,4

Os números na tabela acima podem divergir ligeiramente dependendo da instalação.

### ATENÇÃO

A parede onde irá ser instalado o televisor deve ser capaz de suportar um peso de pelo menos quatro vezes o do televisor. Consulte “Características técnicas” (página 10) para ver o seu peso.

## Diagrama/tabela das localizações dos parafusos e ganchos

Nome do Modelo	Localização dos parafusos	Localização dos ganchos
KDL-60EX70x KDL-55EX71x	e, j	a
KDL-52EX70x KDL-46EX71x/46EX70x KDL-40EX71x/40EX70x/40EX60x		b
KDL-32EX71x/32EX70x/32EX60x	f, j	c

### Localização dos parafusos

Ao instalar o Gancho de Montagem no televisor.

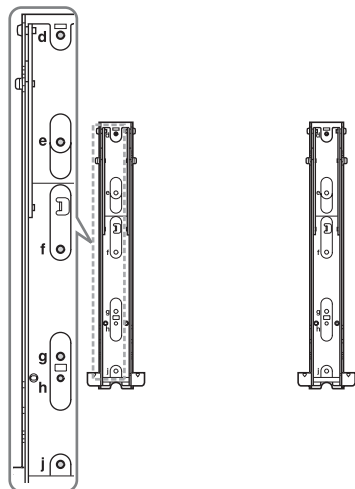

### Localização dos ganchos

Ao instalar o televisor no Suporte da Base.

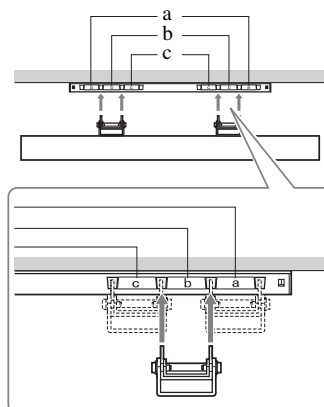

# Informações de segurança

## Instalação/Programação

Instale e utilize o televisor conforme as instruções abaixo para evitar todo o risco de incêndio, choque eléctrico ou avaria e/ou feridas.

### Instalação

- O televisor deve ser instalado perto de uma tomada de corrente eléctrica facilmente acessível.
- Coloque-o numa superfície estável e nivelada.
- Só técnicos de assistência qualificadas devem realizar as instalações de parede.
- Por razões de segurança, recomendamos fortemente que utilize acessórios da Sony, a incluir:
  - Suporte para montagem na parede SU-WL500

- Quando fixar os ganchos de montagem no televisor, utilize os parafusos fornecidos com o Suporte para montagem na parede. Os parafusos fornecidos têm de 8 mm a 12 mm de comprimento quando medidos a partir da superfície de fixação do gancho de montagem. O diâmetro e o comprimento dos parafusos são diferentes dependendo do modelo de Suporte para montagem na parede. A utilização de parafusos diferentes dos fornecidos pode provocar avarias internas no televisor ou fazer com que caia, etc.

8 mm - 12 mm

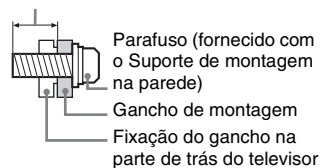

### Transporte

- Antes de transportar o televisor, desligue todos os cabos.
- São necessárias duas ou mais pessoas para transportar um televisor de tamanho grande.
- Se pegar no televisor para o transportar, agarre-o como se mostra na figura da direita. Não faça pressão sobre o painel LCD nem sobre a moldura em redor do ecrã.
- Quando levantar ou deslocar o televisor, agarre-o firmemente pela base.
- Não exponha o televisor a choques ou vibrações excessivas durante o transporte.
- Se tiver que transportar o televisor ou levá-lo para reparações, utilize a caixa e os materiais de embalagem originais.

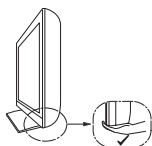

### Ventilação

- Nunca tape os orifícios de ventilação nem introduza nenhum objecto na caixa.
- Deixe espaço à volta do televisor como mostrado abaixo.
- Recomendamos fortemente que utilize o suporte para montagem na parede da Sony para permitir uma circulação de ar adequada.

#### Instalação na parede

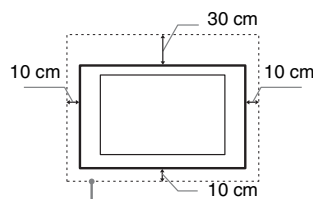

Deixe pelo menos este espaço à volta do televisor.

#### Instalação com base

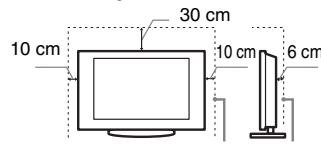

Deixe pelo menos este espaço à volta do televisor.

- Para assegurar uma ventilação adequada e evitar a acumulação de sujidade ou poeira:
  - Não instale o televisor em posição horizontal, às avessas, para trás ou de lado.
  - Não coloque o televisor numa estante, num tapete, numa cama ou num armário.
  - Não tape o televisor com panos, por exemplo, cortinas nem com outros objectos, como jornais, etc.
  - Não instale o televisor como mostrado abaixo.

Circulação de ar bloqueada.

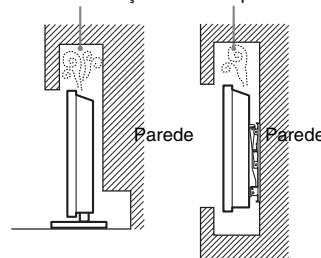

### Cabo de alimentação

Manipule o cabo de alimentação e a tomada da seguinte maneira para evitar todo o risco de incêndio, choque eléctrico ou avaria e/ou feridas:

- Utilize apenas um cabo de alimentação fornecido pela Sony e não por outros fornecedores.
- Introduza a ficha na tomada até ao fim.
- Este televisor funciona apenas com corrente alterna de 220-240 V.
- Por motivos de segurança, desligue o cabo de alimentação e evite que os seus pés fiquem entre os cabos quando efectuar as ligações.

- Desligue o cabo de alimentação da tomada eléctrica antes de trabalhar com o televisor ou de deslocá-lo.
- Afaste o cabo de alimentação de fontes de calor.
- Desligue a ficha e limpe-a regularmente. Se a ficha estiver húmida e coberta de pó, o isolamento pode ficar danificado, o que pode provocar um incêndio.

### Notas

- Não utilize o cabo de alimentação fornecido em qualquer outro equipamento.
- Não entale, dobre ou torça o cabo à força. Os fios principais podem ficar descarnados ou ser cortados.
- Não modifique o cabo de alimentação.
- Não coloque objectos pesados em cima do cabo de alimentação.
- Nunca puxe pelo próprio cabo de alimentação quando o desligar.
- Não ligue muitos aparelhos à mesma tomada.
- Não utilize uma tomada de corrente que não esteja bem presa à parede.

### Utilização proibida

Não instale/utilize o televisor em locais, ambientes ou situações como os listados abaixo, ou, caso contrário, o televisor pode funcionar mal e provocar um incêndio, choque eléctrico, avaria e/ou feridas.

#### Local:

Ao ar livre (sob a luz solar directa), perto do mar, num navio ou outra embarcação, dentro de um veículo, em instituições médicas, locais instáveis, perto de água, chuva, humidade ou fumo.

#### Ambiente:

Locais quentes, húmidos ou com muito pó; onde possam entrar insectos; onde possa estar sujeito a vibrações mecânicas, perto de objectos de fogo (velas, etc.). O televisor não deve ser exposto à água ou salpicos e não devem ser colocados quaisquer objectos que contenham líquidos, como por exemplo vasos, em cima do televisor.

#### Situação:

Não utilize o televisor quando tiver as mãos molhadas, com a tampa retirada, ou com acessórios não recomendados pelo fabricante. Desligue o televisor da tomada de corrente e da antena durante as trovoadas.

#### Peças danificadas:

- Não lance nada contra o televisor. O vidro do ecrã pode partir-se devido ao impacto e provocar ferimentos graves.
- Se a superfície do televisor rachar, não toque nela até ter desligado o cabo de alimentação. Caso contrário, pode provocar um choque eléctrico.

### Quando não estiver a ser utilizado

- Se não vai utilizar o televisor durante vários dias, deve desligá-lo da alimentação por razões ambientais e de segurança.
- Como o televisor não está desligado da alimentação quando está apenas em estado de desligado, retire a ficha da tomada para desligar o televisor completamente.

- No entanto, alguns televisores possuem funções que precisamos que o televisor fique no modo de espera (standby) para funcionarem correctamente.

## Para as crianças

- Não deixe as crianças subir para o televisor.
- Mantenha os acessórios fora do alcance das crianças, para que não possam ser engolidos por engano.

## Se ocorrerem os seguintes problemas...

**Desligue** o televisor e retire a ficha da tomada imediatamente se algum dos seguintes problemas ocorrer.

Dirija-se a um agente ou centro de assistência Sony para enviar o televisor a um técnico de assistência qualificado para verificação.

### Quando:

- O cabo de alimentação estiver danificado.
- A tomada de corrente não estiver bem presa à parede.
- O televisor estiver danificado por ter caído, ter sofrido uma pancada ou ter sido lançada alguma coisa contra ele.
- Se algum líquido ou objecto sólido penetrar nos orifícios da caixa.

### Aviso

Para evitar incêndios, mantenha velas e outras fontes de chama aberta sempre afastadas deste produto.



## Precauções

### Ver televisão

- Veja televisão com uma luz ambiente adequada, pois uma luz fraca ou ver televisão durante um longo período de tempo prejudica a vista.
- Se utilizar auscultadores, não regule o volume para um nível demasiado alto, para evitar lesões auditivas.

### Ecrã LCD

- Embora o ecrã LCD seja fabricado com uma tecnologia de alta precisão e 99,99% ou mais dos pixels sejam efectivos, podem aparecer sistematicamente pontos pretos ou pontos brilhantes de luz (vermelha, azul ou verde). Não se trata de uma avaria, mas sim de uma característica da estrutura do LCD.
- Não carregue nem risque o filtro frontal, nem coloque objectos em cima do televisor. Pode danificar o ecrã LCD ou a imagem ficar irregular.
- Se utilizar o televisor num local frio, as imagens podem ficar escuras ou com manchas. Não se trata de uma avaria. Este fenómeno desaparece logo que subir a temperatura.
- Se visualizar imagens fixas continuamente, pode produzir-se uma imagem fantasma. Essa imagem desaparece pouco depois.

- Durante a utilização do televisor, o ecrã e a caixa aquecem. Isso não é sinónimo de avaria.
- O ecrã LCD contém uma pequena quantidade de cristais líquidos. Alguns tubos fluorescentes utilizados neste televisor também contêm mercúrio. Para se desfazer deles, cumpra as regulamentações e imposições locais.

### Utilizar e limpar o ecrã/caixa do televisor

Desligue o cabo de alimentação que liga o televisor à tomada de corrente eléctrica antes de limpar.

Para evitar a degradação do material ou a degradação do revestimento do ecrã, respeite as seguintes precauções.

- Limpe o pó do ecrã/da caixa com cuidado com um pano de limpeza macio. Se não conseguir limpar bem o pó, humedeça ligeiramente um pano macio numa solução de detergente suave.
- Não pulverize água ou detergente directamente sobre o televisor. Pode pingar para a base do ecrã ou para partes exteriores, e causar uma avaria.
- Não utilize esfregões abrasivos, líquidos de limpeza alcalinos/ácidos, pós de limpeza ou solventes voláteis, como álcool, benzina, diluente ou insecticida. Se utilizar este tipo de materiais ou mantiver um contacto prolongado com materiais de borracha ou vinil danifica a superfície do ecrã e o material da caixa.
- É recomendado passar periodicamente o aspirador pelos orifícios de ventilação para assegurar uma ventilação adequada.
- Quando ajustar o ângulo do televisor, mova-o lentamente de forma a impedir que o televisor se desloque ou se separe da base.

### Equipamento opcional

- Coloque os componentes opcionais ou qualquer equipamento que emita radiação electromagnética longe do televisor. Caso contrário, pode aparecer distorção da imagem e/ou som com ruído.
- Este equipamento foi testado e verificou-se que cumpre os limites estabelecidos pela Directiva EMC, utilizando um cabo de sinal de ligação com menos de 3 metros.

### Pilhas

- Respeite a polaridade correcta quando colocar as pilhas.
- Não use tipos de pilhas diferentes, nem misture pilhas novas com pilhas usadas.
- Deite as pilhas fora respeitando as leis de protecção ambiental. Algumas regiões podem ter regulamentações acerca da eliminação de pilhas. Aconselhe-se junto das autoridades locais.
- Utilize o telecomando com cuidado. Não entorne líquidos sobre o telecomando nem o pise ou deixe cair.
- Não coloque o telecomando num local perto de uma fonte de calor, num local exposto à luz solar directa ou numa sala húmida.

### Eliminação do televisor



**Tratamento de Equipamentos Eléctricos e Electrónicos no final da sua vida útil (Aplicável na**

## União Europeia e em países Europeus com sistemas de recolha selectiva de resíduos)

Este símbolo, colocado no produto ou na sua embalagem, indica que este não deve ser tratado como resíduo urbano indiferenciado. Deve sim ser colocado num ponto de recolha destinado a resíduos de equipamentos eléctricos e electrónicos. Assegurando-se que este produto é correctamente depositado, irá prevenir potenciais consequências negativas para o ambiente bem como para a saúde, que de outra forma poderiam ocorrer pelo mau manuseamento destes produtos. A reciclagem dos materiais contribuirá para a conservação dos recursos naturais. Para obter informação mais detalhada sobre a reciclagem deste produto, por favor contacte o município onde reside, os serviços de recolha de resíduos da sua área ou a loja onde adquiriu o produto.



**Tratamento de pilhas no final da sua vida útil (Aplicável na União Europeia e em países**

## Europeus com sistemas de recolha selectiva de resíduos)

Este símbolo, colocado na pilha ou na sua embalagem, indica que estes produtos não devem ser tratados como resíduos urbanos indiferenciados. Em determinadas pilhas este símbolo pode ser usado em combinação com um símbolo químico. Os símbolos químicos para o mercúrio (Hg) ou chumbo (Pb) são adicionados se a pilha contiver mais de 0,0005% em mercúrio ou 0,004% em chumbo. Devem antes ser colocados num ponto de recolha destinado a resíduos de pilhas e acumuladores. Assegurando-se que estas pilhas são correctamente depositadas, irá prevenir potenciais consequências negativas para o ambiente bem como para a saúde, que de outra forma poderiam ocorrer pelo mau manuseamento destas pilhas. A reciclagem dos materiais contribuirá para a conservação dos recursos naturais. Se por motivos de segurança, desempenho ou protecção de dados, os produtos necessitem de uma ligação permanente a uma pilha integrada, esta só deve ser substituída por profissionais qualificados. Acabado o período de vida útil do aparelho, coloque-o no ponto de recolha de produtos eléctricos/electrónicos de forma a garantir o tratamento adequado da bateria integrada. Para as restantes pilhas, por favor, consulte as instruções do equipamento sobre a remoção da mesma. Deposite a bateria num ponto de recolha destinado a resíduos de pilhas e baterias. Para informações mais detalhadas sobre a reciclagem deste produto, por favor contacte o município onde reside, os serviços de recolha de resíduos da sua área ou a loja onde adquiriu o produto.

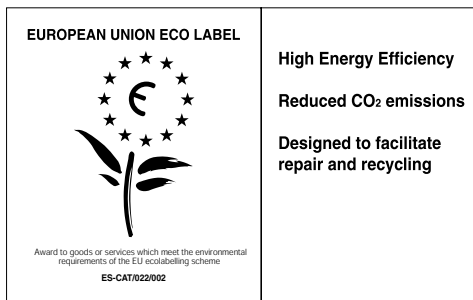

At Sony we are constantly rethinking and redesigning in order to create innovative digital entertainment products. And we are also constantly rethinking and re-evaluating our products, processes and our potential impact on the planet. Thanks to our results in that direction, this product achieved the European Eco label award issued by the European Commission. You can get more information in following link: <http://ec.europa.eu/environment/ecolabel/>

<p><b>Sony offre une garantie de 2 ans minimum pour ce téléviseur LCD et 7 ans de disponibilité pour le remplacement de pièces électroniques.</b></p> <p><b>Sony concede una garantía mínima de dos años para este televisor LCD y siete años para poder cambiar piezas electrónicas.</b></p> <p><b>Sony biedt een minimum garantie van 2 jaar voor deze LCD-televisie en 7 jaar beschikbaarheid voor vervanging van elektronische onderdelen.</b></p>	<p><b>Sony fornisce un minimo di 2 anni di garanzia per questo televisore LCD e 7 anni di disponibilità per i pezzi di ricambio elettronici.</b></p> <p><b>Sony gewährt eine Mindestgarantiezeit von 2 Jahren für dieses LCD Fernsehgerät und 7 Jahre Lieferbarkeit für den Ersatz von Elektronikteilen.</b></p> <p><b>A Sony dá um mínimo de 2 anos de garantia a este televisor LCD e uma disponibilidade de 7 anos para substituição de peças electrónicas.</b></p>
--	--

 <p>Pour obtenir les informations utiles concernant les produits Sony</p> <p>Información de utilidad para productos Sony</p> <p>Voor nuttige informatie over Sony producten</p> <p><a href="http://www.sony-europe.com/myproduct/">http://www.sony-europe.com/myproduct/</a></p>	<p>Per informazioni utili sui prodotti Sony</p> <p>Für hilfreiche Informationen zu Sony Produkten</p> <p>Para informação útil sobre os produtos Sony</p>
--	--

