

Register your product and get support at
www.philips.com/welcome

HP8655

HP8656



FR

Mode d'emploi

PHILIPS

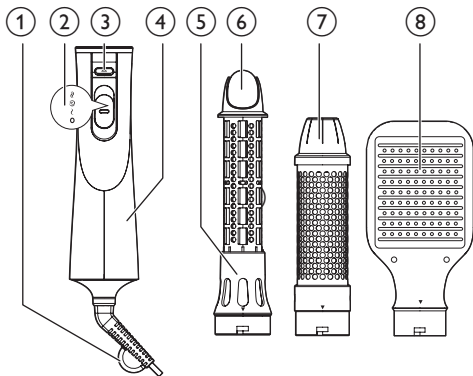

9

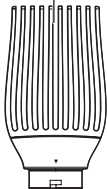

10



11

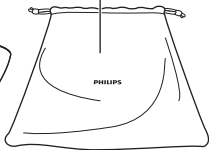

2

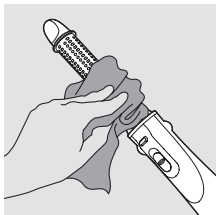
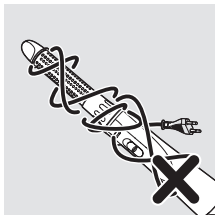
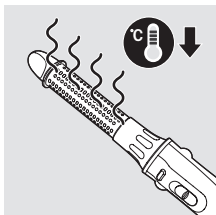
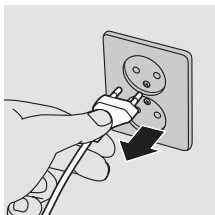

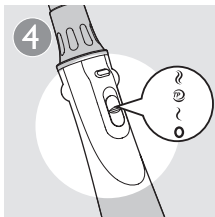
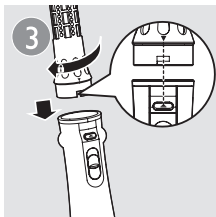
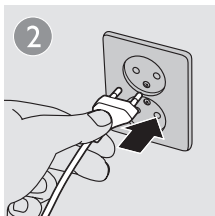

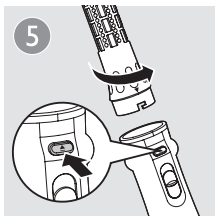

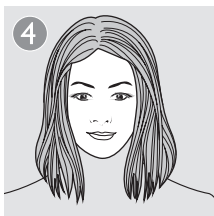

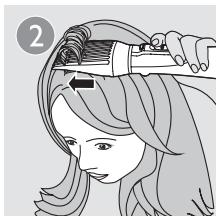

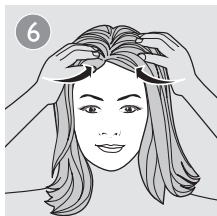
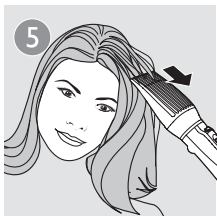

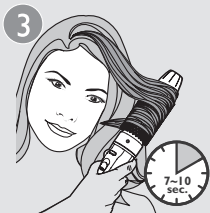

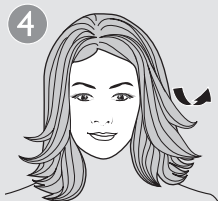
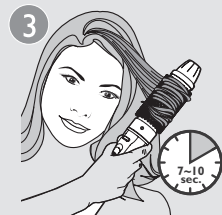

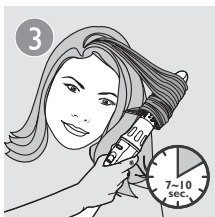
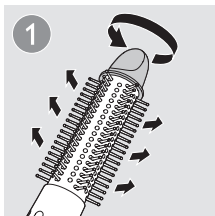



Félicitations pour votre achat et bienvenue chez Philips ! Pour bénéficier de tous les avantages de l'assistance Philips, enregistrez votre produit à l'adresse www.philips.com/welcome.

1 Important

Lisez attentivement ce manuel d'utilisation avant d'utiliser l'appareil et conservez-le pour un usage ultérieur.

- **AVERTISSEMENT** : n'utilisez pas cet appareil à proximité d'une source d'eau.
- Si vous utilisez l'appareil dans une salle de bains, débranchez-le après utilisation car la proximité d'une source d'eau constitue un risque, même lorsque l'appareil est hors tension.
- **AVERTISSEMENT** : n'utilisez pas l'appareil près d'une baignoire, d'une douche, d'un lavabo ni de tout autre récipient contenant de l'eau.
- Débranchez toujours l'appareil après utilisation.
- Si le cordon d'alimentation est endommagé, il doit être remplacé par Philips, par un Centre Service Agréé Philips ou par un technicien qualifié afin d'éviter tout accident.
- Cet appareil peut être utilisé par des enfants âgés de 8 ans ou plus, des personnes dont les capacités physiques, sensorielles ou intellectuelles sont réduites ou des personnes manquant d'expérience et de connaissances, à condition que ces enfants ou personnes soient sous surveillance ou qu'ils aient reçu des instructions quant à l'utilisation sécurisée de l'appareil et qu'ils aient pris connaissance des dangers encourus. Les enfants ne doivent pas jouer avec l'appareil. Le nettoyage et l'entretien ne doivent pas être réalisés par des enfants sans surveillance.
- Pour plus de sécurité, il est conseillé de brancher l'appareil sur une prise de courant protégée par un disjoncteur différentiel de 30 mA dans la salle de bains. Demandez conseil à votre électricien.



- N'insérez aucun objet métallique dans les grilles d'air au risque de vous électrocuter.
- N'obstruez pas les grilles d'air.
- Avant de brancher l'appareil, assurez-vous que la tension indiquée sur l'appareil correspond bien à la tension secteur locale.
- N'utilisez pas l'appareil dans un autre but que celui qui est indiqué dans ce manuel.
- Utilisez l'appareil uniquement pour vous sécher les cheveux et les mettre en forme. N'utilisez pas l'appareil sur cheveux artificiels.
- Lorsque l'appareil est sous tension, ne le laissez jamais sans surveillance.
- N'utilisez jamais d'accessoires ou de pièces d'un autre fabricant ou n'ayant pas été spécifiquement recommandés par Philips. L'utilisation de ce type d'accessoires ou de pièces entraîne l'annulation de la garantie.
- Lorsque l'appareil est en surchauffe, il se met automatiquement hors tension. Débranchez l'appareil et laissez-le refroidir quelques minutes. Avant de remettre l'appareil sous tension, assurez-vous que les grilles ne sont pas obstruées par de la poussière, des cheveux, etc.
- N'enroulez pas le cordon d'alimentation autour de l'appareil.
- Attendez que l'appareil ait refroidi avant de le ranger.

Champs électromagnétiques (CEM)

Cet appareil est conforme à toutes les normes relatives aux champs électromagnétiques (CEM). Il répond aux règles de sécurité établies sur la base des connaissances scientifiques actuelles s'il est manipulé correctement et conformément aux instructions de ce manuel d'utilisation.

Environnement

Lorsqu'il ne fonctionnera plus, ne jetez pas l'appareil avec les ordures ménagères mais déposez-le à un endroit assigné à cet effet, où il pourra être recyclé. Vous contribuerez ainsi à la protection de l'environnement.



2 Coiffage

Remarque : laissez toujours refroidir l'appareil et les accessoires avant de fixer ou d'ôter les accessoires.

N'utilisez pas l'appareil sur cheveux mouillés. Commencez par vous sécher les cheveux avec une serviette. L'appareil est plus efficace sur des cheveux séchés à l'aide d'une serviette.

Choisissez un accessoire approprié à la coiffure que vous souhaitez obtenir:



Effet	Accessoire
Création de cheveux lisses naturels	Brosse-palette (⑧) (HP8656 uniquement)
Création de plus de volume aux racines	Brosse volumisante (⑨)
Création de mèches vers l'intérieur ou l'extérieur	Thermobrosse (⑦)
Création de larges boucles	Brosse à picots rétractables (⑤)
Séchage des cheveux	Embout (⑩)



Conseil

- Avant de commencer, appliquez un spray résistant à la chaleur pour mieux protéger vos cheveux.

Avant et après la mise en forme de vos cheveux (Fig. 3)

- 1 Séchez-vous les cheveux avec une serviette.
- 2 Branchez la fiche sur la prise d'alimentation.
- 3 Fixez un accessoire au choix sur la brosse coiffante en veillant à aligner les rainures, puis faites tourner l'accessoire vers la gauche.
↳ Lorsque vous entendez un « clic », cela signifie que l'accessoire est verrouillé.
- 4 Faites glisser l'interrupteur du flux d'air (② à la fig. 1) jusqu'au flux d'air doux et froid  pour fixer votre mise en forme, jusqu'au flux d'air puissant et chaud  pour un séchage et une mise en forme rapides ou jusqu'au réglage ThermoProtect  pour un séchage et une mise en forme tout en douceur, afin de protéger vos cheveux de la surchauffe.
↳ Si l'appareil est sous tension, des ions sont automatiquement et continuellement diffusés pour offrir plus de brillance et réduire les frisottis.
- 5 Pour retirer l'accessoire, appuyez sur le bouton de déverrouillage (③, fig. 1), puis ôtez l'accessoire.



Conseil

- Après la mise en forme, appliquez un spray ou une mousse pour fixer votre coiffure.

Création de cheveux lisses naturels (fig. 4) (HP8656 uniquement)

- 1 Mettez la brosse-palette (⑧ à la fig. 1) sur vos cheveux.
- 2 Brossez-vous lentement les cheveux à l'aide de la brosse-palette, exactement comme vous le feriez avec une brosse ordinaire.
- 3 Brossez vos cheveux vers l'arrière selon vos préférences.
Conseil : vous pouvez brosser sous vos cheveux pour obtenir une coiffure plus souple.
- 4 Une fois que vous avez terminé, utilisez vos doigts pour mettre en forme vos cheveux.

Création de plus de volume aux racines (fig. 5)

- 1 Glissez la brosse volumisante (⑨ à la fig. 1) dans vos cheveux, à environ 3 cm de la raie de vos cheveux.
 - 2 Tout en maintenant l'appareil à l'horizontal, déplacez lentement la brosse volumisante vers le centre de votre tête afin de pousser les cheveux vers la brosse volumisante et de créer un petit rassemblement de cheveux sur celle-ci.
 - 3 Maintenez l'appareil avec la brosse volumisante en position pendant 7 à 10 secondes.
 - 4 Inclinez votre main pour que la brosse volumisante ne soit plus à l'horizontale sur votre tête.
 - 5 Retirez la brosse volumisante de votre tête en relâchant les cheveux qui se trouvaient sur celle-ci.
- Répétez les étapes 2 à 5.
- 6 Une fois que vous avez terminé, placez vos doigts dans vos cheveux et poussez-les vers le centre de votre tête. Ajustez le volume de vos cheveux selon vos préférences.

Création de mèches vers l'intérieur ou l'extérieur (fig. 6) :

- 1 Peignez vos cheveux et divisez-les en plusieurs mèches.
- 2 Prenez une mèche de cheveux et brossez-la vers le bas à l'aide de la thermobrosse (⑦ à la fig. 1). Lorsque vous arrivez aux pointes des cheveux, faites tourner la brosse vers l'intérieur ou vers l'extérieur.
- 3 Maintenez la brosse dans cette position pendant 7 à 10 secondes, puis retirez-la de vos cheveux.

Répétez les étapes 2 et 3 pour le reste de vos cheveux.

- 4 Une fois que vous avez terminé, utilisez vos doigts pour mettre en forme vos pointes. Ajustez les mèches selon vos préférences.

Création de larges boucles (fig. 7) :

- 1 Tournez le bouton de commande des picots (⑥ à la fig. 1) de la brosse à picots rétractables (⑤ à la fig. 1) pour faire sortir les picots.
- 2 Enroulez alors une mèche de cheveux autour de la brosse avec les picots sortis.
- 3 Maintenez la brosse dans cette position pendant 7 à 10 secondes.
- 4 Tournez le bouton (⑥ à la fig. 1) pour faire rentrer les picots et retirez la brosse de vos cheveux.

Répétez les étapes 2 à 4 pour le reste de vos cheveux.

- 5 Une fois que vous avez terminé, tortillez vos cheveux bouclés autour de vos doigts pour resserrer vos boucles.
- 6 Ajustez les boucles selon vos préférences.

Après utilisation :

- 1 Arrêtez l'appareil et débranchez-le.
- 2 Laissez-le refroidir sur une surface résistant à la chaleur.
- 3 Retirez les cheveux et la poussière de l'appareil et des accessoires.
- 4 Nettoyez l'appareil et ses accessoires avec un chiffon humide.
- 5 Rangez l'appareil dans un endroit sûr et sec, à l'abri de la poussière. Rangez l'unité principale et les accessoires dans la housse (⑪ à la fig. 1).
- 6 Vous pouvez également accrocher l'appareil par son anneau de suspension (① à la fig. 1).



Remarque

- La housse est destinée au rangement de l'appareil et des accessoires.



Danger

- Évitez de l'utiliser à d'autres fins. Pour éviter tout risque d'étouffement, tenez la housse hors de portée des bébés et des enfants.

3 Garantie et service

Si vous souhaitez obtenir des informations supplémentaires ou si vous rencontrez un problème, visitez le site Web de Philips à l'adresse www.philips.com ou contactez le Service Consommateurs Philips de votre pays (vous trouverez le numéro de téléphone correspondant sur le dépliant de garantie internationale). S'il n'y a pas de Centre Service Consommateurs dans votre pays, adressez-vous à votre revendeur Philips.



All registered and unregistered trademarks are property of their respective owners.

© 2012 Koninklijke Philips Electronics N.V.

All rights reserved.

3140 035 30364

