

Unter www.philips.com/welcome
können Sie Ihr Produkt registrieren und haben Zugriff auf den entsprechenden Support.

Deutsch

SYNTIA

Type HD8833
SUP 037R

BEDIENUNGSANLEITUNG



DE

DIESE BEDIENUNGSANLEITUNG IST VOR DEM ERSTEN GEBRAUCH DER MASCHINE AUFMERKSAM ZU LESEN.

CE

PHILIPS
 **Saeco**

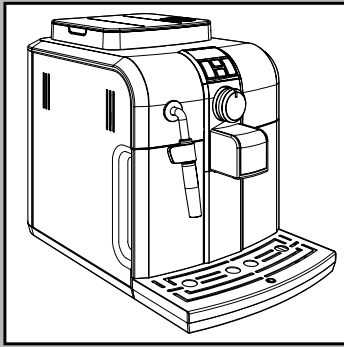

ALLGEMEINES

Die Kaffeemaschine eignet sich für die Zubereitung von Espresso unter Verwendung von Bohnenkaffee. Sie ist mit einer Vorrichtung für die Dampf- und die Heißwasserausgabe ausgestattet. Das Gehäuse der Maschine hat ein elegantes Design und ist für den Hausgebrauch konzipiert worden, nicht aber für den Dauergebrauch bei gewerblichen Anwendungen.

Bewahren Sie diese Bedienungsanleitung an einem sicheren Ort auf und legen Sie sie der Maschine immer bei, wenn diese von anderen Personen benutzt wird.

Für weitere Fragen oder bei Problemen, die nicht oder nur unzureichend in der vorliegenden Bedienungsanleitung beschrieben sind, wenden Sie sich bitte an die autorisierten Kundendienststellen.

! Achtung. In folgenden Fällen wird für eventuelle Schäden keine Haftung übernommen:

- falsche und nicht den vorgesehenen Verwendungszwecken entsprechende Verwendung;
- Reparaturen, die nicht in autorisierten Kundendienststellen durchgeführt wurden;
- Veränderungen am Netzkabel;
- Veränderungen an beliebigen Bestandteilen der Maschine;
- Lagerung oder Betrieb der Maschine bei Temperaturen, die von den Betriebsbedingungen abweichen (zwischen 15°C und 45 °C);
- Verwendung von anderen als originalen Ersatz- und Zubehörteilen.

In diesen Fällen erlischt die Garantie.

SICHERHEITSVORSCHRIFTEN

! Die unter Strom stehenden Teile dürfen keinesfalls mit Wasser in Berührung kommen: Kurzschlussgefahr! Der Dampf und das heiße Wasser können Verbrennungen verursachen! Den Dampf- oder Heißwasserstrahl keinesfalls auf Körperteile richten. Die Düse für die Dampf-/Heißwasserausgabe vorsichtig und nur am entsprechenden Griff anfassen: Verbrennungsgefahr!

Sachgemäßer Gebrauch

Die Kaffeemaschine ist ausschließlich für den Betrieb in Haushalten vorgesehen. Technische Änderungen und unsachgemäßer Gebrauch sind wegen der damit verbundenen Risiken verboten! Die Maschine ist nicht dazu bestimmt, von Personen (einschließlich Kindern) mit eingeschränkten körperlichen oder geistigen Fähigkeiten oder einer Beeinträchtigung der Sinnesorgane bzw. von Personen ohne ausreichende Erfahrung oder Kompetenz verwendet zu werden, es sei denn, sie werden von einer Person überwacht, die für ihre Sicherheit verantwortlich ist oder sie werden im Gebrauch der Maschine geschult.

Stromversorgung - Netzkabel

Die Kaffeemaschine darf nur an eine geeignete Steckdose angeschlossen werden.

Die Spannung muss mit derjenigen übereinstimmen, die auf dem Typenschild des Geräts auf der Innenseite der Klappe angegeben ist.

Die Kaffeemaschine darf keinesfalls mit defektem Netzkabel betrieben werden.

Bei Schäden am Netzkabel muss dieses vom Hersteller oder von dessen Kundendienst ausgetauscht werden. Das Netzkabel darf nicht in Ecken, über scharfe Kanten oder auf sehr heißen Gegenständen verlegt werden. Es sollte vor Öl geschützt werden. Die Kaffeemaschine darf nicht am Kabel getragen oder gezogen werden. Der Stecker darf nicht durch Ziehen am Kabel herausgezogen werden. Er sollte nicht mit nassen Händen berührt werden. Der freie Fall des Netzkabels von Tischen oder Regalen sollte vermieden werden.

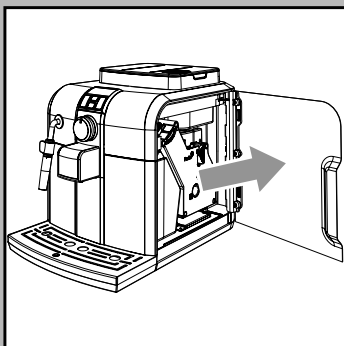

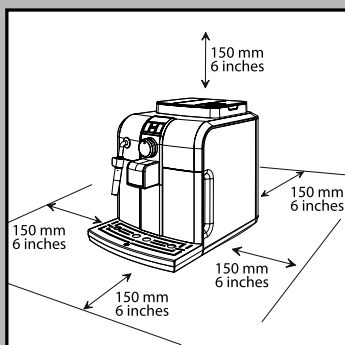

Schutz anderer Personen

Kinder beaufsichtigen, damit sie nicht mit dem Gerät spielen. Kinder können die Gefahrensituationen, die durch Haushaltsgeräte entstehen können, nicht abschätzen. Die für die Verpackung der Maschine benutzten Materialien sollten nicht in Reichweite von Kindern aufbewahrt werden.

Verbrennungsgefahr

Den Heißwasser- oder Dampfstrahl keinesfalls auf sich selbst oder auf andere Personen richten: **Verbrennungsgefahr!** Stets die entsprechenden Griffe benutzen.

Standort - Raumbedarf für den Betrieb und die Wartung

Für einen korrekten Betrieb gelten folgende Empfehlungen:

- Die Auflagefläche sollte sicher und eben sein und es sollte nicht die Gefahr des Umklippens oder der Verletzung von Personen bestehen.
- Der Raum sollte ausreichend beleuchtet und hygienisch unbedenklich sein und die Steckdose muss leicht zugänglich sein.
- Gemäß der Angaben in der Abbildung einen Mindestabstand von den Maschinenwänden berücksichtigen;
- Während der Ein- und Ausschaltungsphasen der Maschine sollte ein leeres Glas unter den Auslauf gestellt werden.

Die Maschine keinen Temperaturen unter 0°C aussetzen.

Es besteht die Gefahr, dass sie durch gefrierendes Wasser beschädigt wird.

Die Kaffeemaschine darf nicht im Freien betrieben werden.

Die Maschine nicht auf heißen Flächen oder in der Nähe von offenem Feuer aufstellen, da das Gehäuse schmelzen oder auf andere Art beschädigt werden könnte.

Aufbewahrung der Maschine - Reinigung

Bevor die Maschine gereinigt wird, muss sie mit der Taste STANDBY ausgeschaltet werden. Danach wird der Hauptschalter auf "0" gestellt und dann der Stecker von der Steckdose abgenommen.

Darüber hinaus abwarten, bis die Maschine abgekühlt ist.

Die Maschine keinesfalls in Wasser tauchen!

Der Versuch von Eingriffen im Inneren der Maschine ist strengstens verboten.

Wasser, das einige Tage lang im Wassertank verblieben ist, darf nicht für Lebensmittelzwecke genutzt oder getrunken werden.

Den Tank reinigen und mit frischem Trinkwasser füllen.

Wird die Maschine für längere Zeit nicht benutzt, so ist das Wasser aus der Dampfduüse abzulasen und der Pannarello (soweit vorhanden) sorgfältig zu reinigen.

Danach wird die Maschine ausgeschaltet und der Stecker ist aus der Steckdose zu ziehen.

Die Maschine an einem trockenen und für Kinder unzugänglichen Ort aufbewahren.

Vor Staub und Schmutz schützen.

Reparaturen/Wartungsarbeiten

Die Maschine bei Störungen, Defekten oder dem Verdacht auf Defekte nach einem Sturz nicht verwenden und unverzüglich den Netzstecker ziehen.

Eine defekte Maschine keinesfalls in Betrieb setzen.

Eingriffe und Reparaturen dürfen ausschließlich von autorisierten Kundendienststellen vorgenommen werden. Im Falle von nicht fachgerecht ausgeführten Eingriffen wird jede Haftung für eventuelle Schäden abgelehnt.

Brandschutz

Im Fall eines Brandes einen Kohlendioxidlöscher (CO₂) verwenden). Keinesfalls sind Wasser- oder Pulverlöscher einzusetzen.

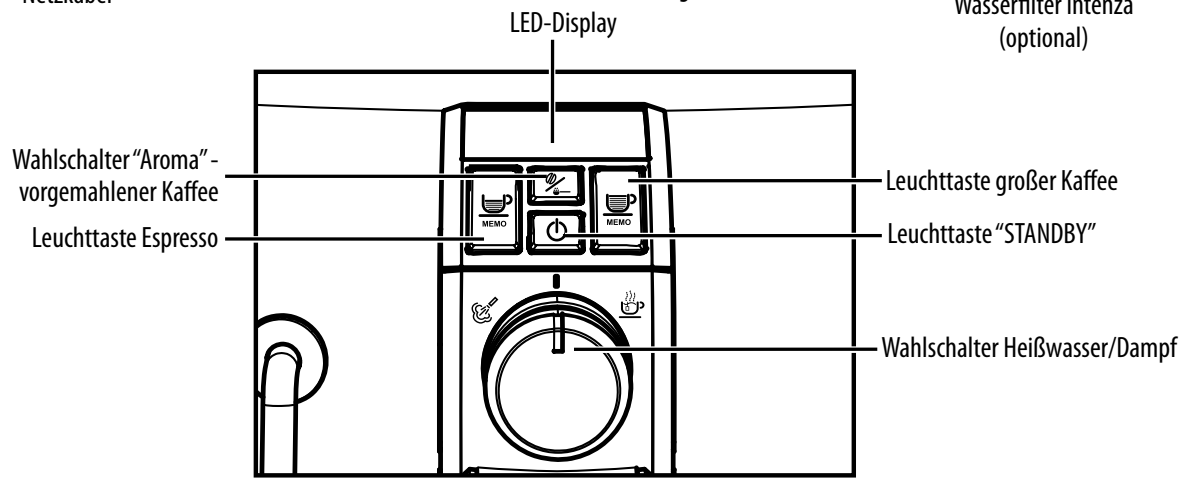
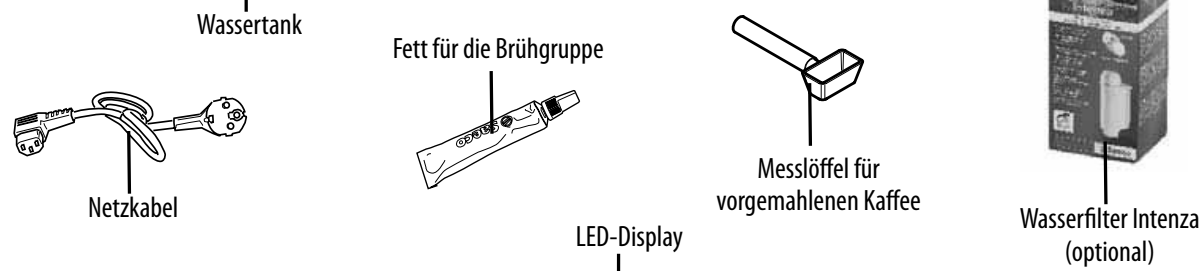
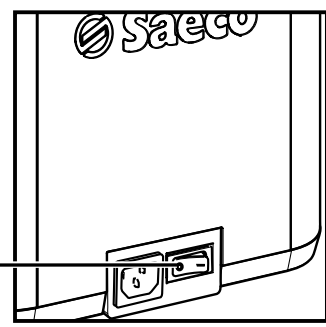
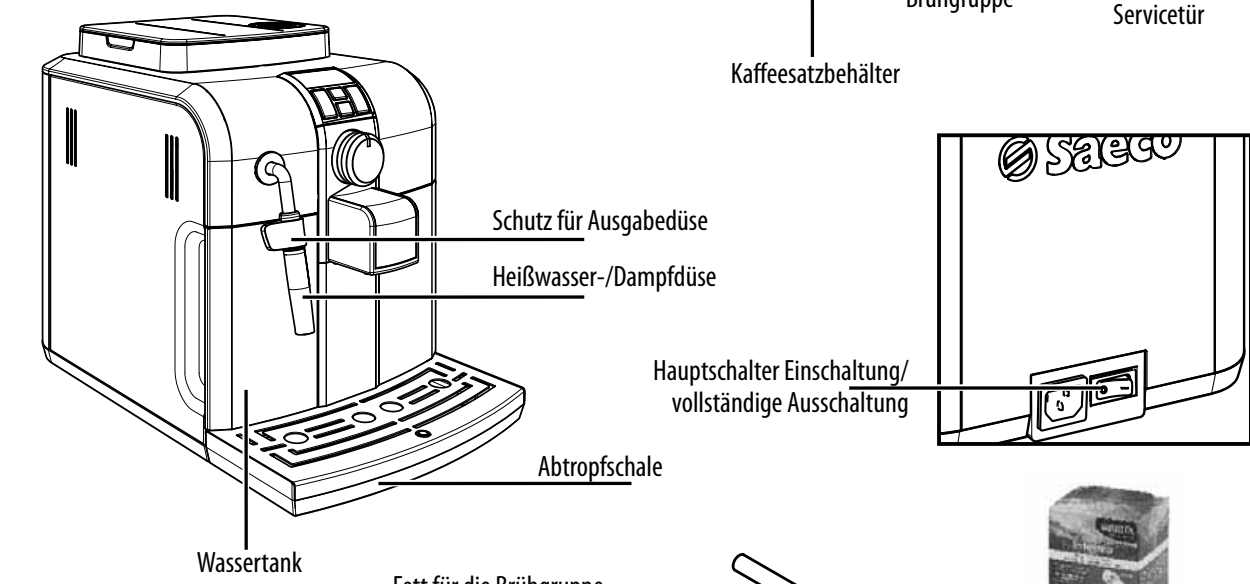
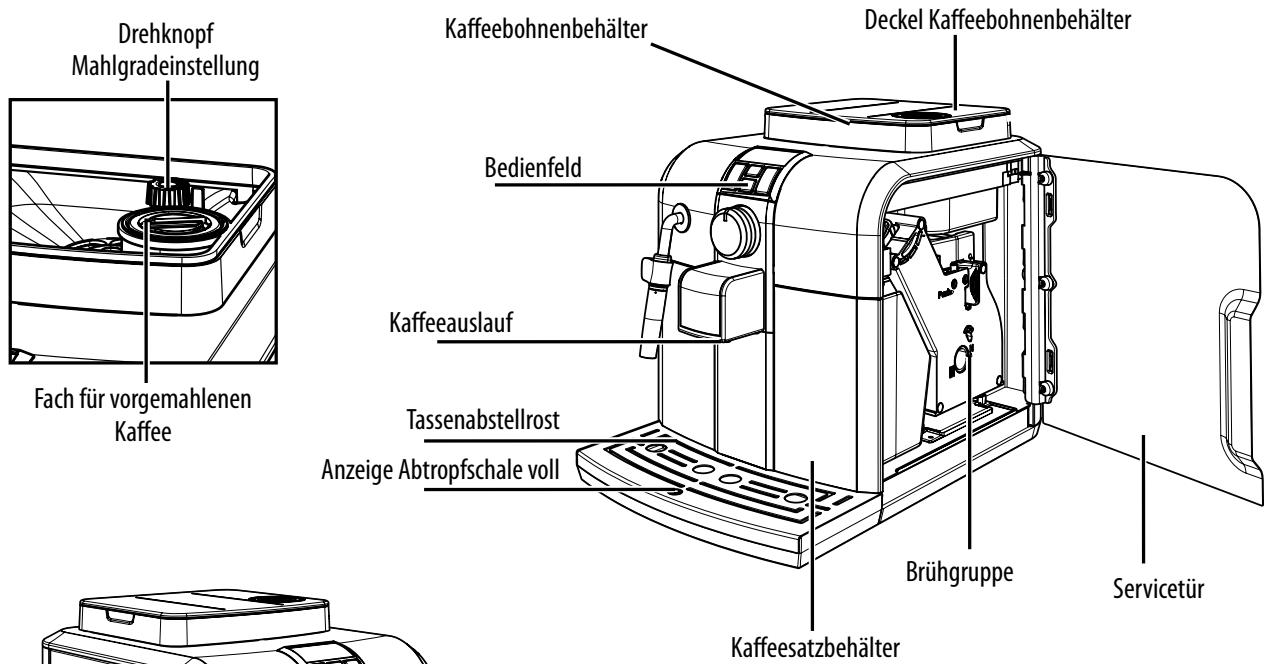

INSTALLATION

Für Ihre eigene Sicherheit und die Dritter sollten die Hinweise im Kapitel "Sicherheitsvorschriften" strikt eingehalten werden.

Verpackung

Die Original-Verpackung wurde für den Schutz der Maschine während des Versands entwickelt und hergestellt. Es wird empfohlen, diese Verpackung für eventuelle zukünftige Transporte aufzubewahren.

Vorbereitende Arbeiten

- Den Deckel des Kaffeebehälters und die Abtropfschale mit dem Rost aus der Verpackung nehmen.
- Die Kaffeemaschine aus der Verpackung nehmen und an einem geeigneten Ort aufstellen, der den entsprechenden Anforderungen entspricht, die in den Sicherheitsvorschriften beschrieben werden.
- Die Abtropfschale mit dem Rost in die entsprechende Aufnahme auf der Maschine einsetzen und sicherstellen, dass die Schale bis zum Anschlag eingesetzt ist.
- Den Deckel auf den Kaffeebehälter setzen.

i Hinweis: den Stecker erst dann in die Steckdose einstecken, wenn dazu aufgefordert wird, und überprüfen, ob der Hauptschalter auf Position "0" steht.

i Wichtiger Hinweis: Der Inhalt des Kapitels "Displayanzeigen" sollte gelesen werden. Dort wird ausführlich die Bedeutung aller Anzeigen der Maschine über die LED auf dem Display des Bedienfelds erläutert.

! Die Abtropfschale KEINESFALLS bei eingeschalteter Maschine abnehmen. Nach der Ein- und/oder Ausschaltung der Maschine einige Minuten abwarten, da die Maschine einen Spülzyklus/eine Selbstreinigung ausführt (siehe Abschnitt "Spülzyklus/Selbstreinigung").

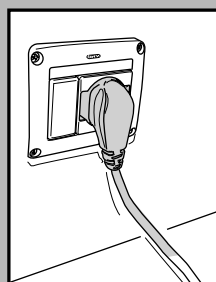
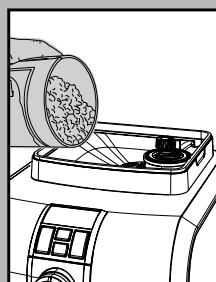
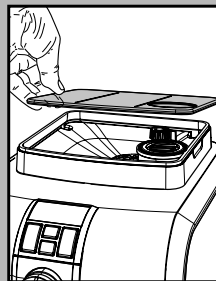
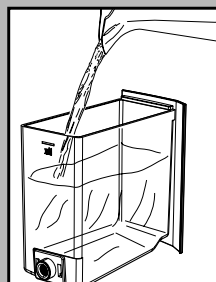
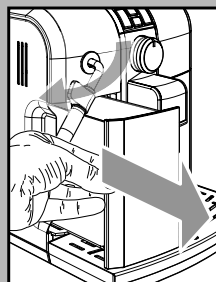
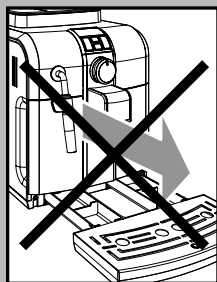
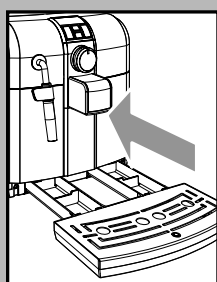

- Den Wassertank aus seiner Aufnahme herausnehmen.
- Den Tank ausspülen und mit frischem Wasser füllen. Der Füllstand (MAX), der im Tank markiert ist, sollte nicht überschritten werden. Den Tank wieder in seine Aufnahme einsetzen.

! In den Tank darf ausschließlich frisches Trinkwasser ohne Kohlensäure eingefüllt werden. Heißes Wasser oder andere Flüssigkeiten können den Tank oder die Maschine beschädigen. Die Maschine darf ohne Wasser keinesfalls in Betrieb gesetzt werden: sicherstellen, dass im Tank eine ausreichende Menge Wasser vorhanden ist.

- Den Deckel des Kaffeebehälters abnehmen.

i Hinweis: der Behälter kann je nach den Vorschriften im Benutzerland der Maschine mit einem anderen Sicherheitssystem ausgestattet sein.

- Den Bohnenkaffee langsam in den Behälter einfüllen.

! In den Behälter darf ausschließlich Bohnenkaffee eingefüllt werden. Gemahlener Kaffee, Instantkaffee oder andere Gegenstände verursachen Schäden an der Maschine.

- Den Deckel wieder auf den Kaffeebehälter setzen.
- Den Stecker in die Steckdose auf der Rückseite der Maschine einstecken.

- Den Stecker am anderen Ende des Kabels in eine Wandsteckdose mit geeigneter Spannung einstecken.

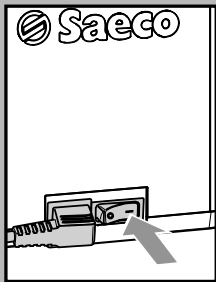

- Den Hauptschalter auf die Position "I" stellen, um die Maschine einschalten zu können.

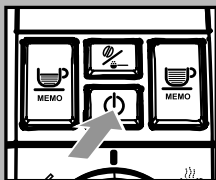

- Die Taste "STANDBY" blinkt.



- Sicherstellen, dass der Wahlschalter sich in der Position "I" befindet. Soweit erforderlich, muss der Schalter in die angegebene Position gedreht werden.

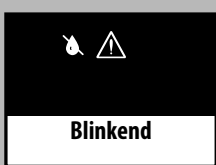

- Um die Maschine einzuschalten, muss lediglich die Taste "STANDBY" gedrückt werden.
- Die Symbole (siehe nebenstehende Abbildung) blinken und zeigen damit an, dass das System entlüftet werden muss.

i Hinweis: Vor der ersten Inbetriebnahme oder nach einer längeren inaktiven Standzeit muss das Wassersystem entlüftet werden.

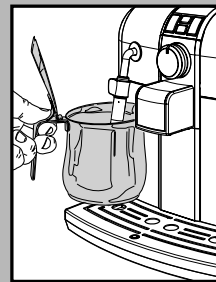

Entlüftung des Systems

- Um das System zu entlüften, einen Behälter unter die Dampfduse (Pannarello, soweit vorhanden) stellen.

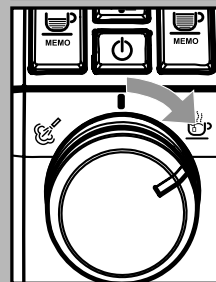

- Den Wahlschalter im Uhrzeigersinn bis zum Punkt "I" drehen. Die Maschine führt dann die automatische Entlüftung des Systems aus, indem sie eine vor-eingestellte Menge Wasser aus dem Pannarello ablässt.



Blinkend

Nach Beendigung des Entlüftungsverfahrens blinkt das in der Abbildung auf dem Display angegebene Symbol.

Der Anwahlknopf muss wieder in die mittlere Position "I" gestellt werden.

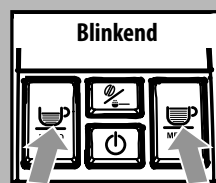

Blinkend

- Am Bedienfeld blinken die Tasten "MEMO" und "MEMO" gleichzeitig mit langen Intervallen und zeigen damit die Aufheizphase an.

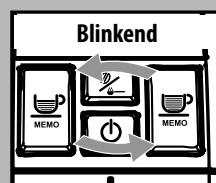

Blinkend

i Nach Abschluss der Aufheizphase führt die Maschine einen Spülzyklus der internen Systeme durch. In dieser Phase blinken die Tasten "MEMO" und "MEMO" abwechselnd.



Dauerhaft aufleuchtend

- Nach Abschluss der oben beschriebenen Vorgänge, schalten sich die Tasten "MEMO" und "MEMO" dauerhaft ein und auf dem Display leuchtet das Aromasymbol auf.



Dauerhaft aufleuchtend

i Das angezeigte Aroma entspricht der Werkseinstellung für die erste Einschaltung oder dem Aroma, das für den letzten ausgegebenen Kaffee angewählt wurde.

Nun ist die Maschine für die Ausgabe der Produkte bereit.

- Für die Ausgabe von Kaffee, Heißwasser oder Dampf und für den korrekten Betrieb der Maschine sollten die folgenden Hinweise aufmerksam beachtet werden.

Erste Inbetriebnahme oder Benutzung nach längerer Nichtbenutzung.

Mit diesen einfachen Vorgängen wird die Ausgabe eines stets optimalen Kaffees gewährleistet.

- 1 Einen Behälter mit ausreichendem Fassungsvermögen unter den Auslauf stellen.
- 2 Vor Beginn der Vorgänge sollte überprüft werden, ob auf dem Display das folgende Symbol angezeigt wird. Dabei sollten die Tasten "MEMO" und "MEMO" auf dem Bedienfeld dauerhaft aufleuchten.
- 3 Die Funktion für die Ausgabe von vorgemahlenem Kaffee anwählen, indem die Taste "☕" ein- oder mehrmals gedrückt wird.

i Keinen vorgemahlenen Kaffee in das Fach hinzufügen.

Auf dem Display erscheint das Symbol.

- 4 Die Taste für die Ausgabe des großen Kaffees drücken.
- 5 Das Ende der Ausgabe abwarten und den Behälter mit Wasser entleeren.
- 6 Die Vorgänge von Punkt 1 bis Punkt 5 insgesamt 3 Mal wiederholen. Danach zu Punkt 7 übergehen.

- 7 Einen Behälter unter die Dampföse (Pannarello, soweit vorhanden) stellen.

- 8 Den Wahlschalter im Uhrzeigersinn bis zur Position "☕" drehen.

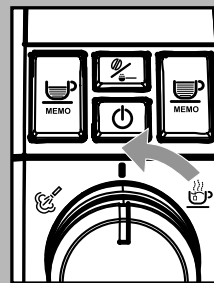
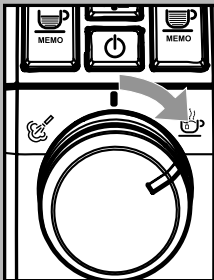
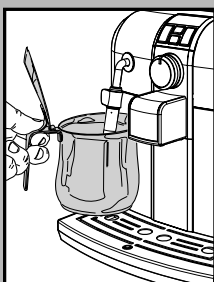
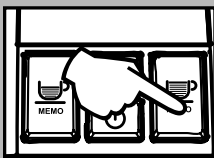
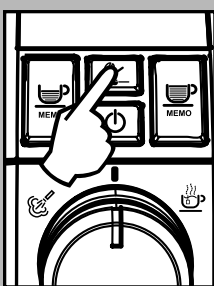
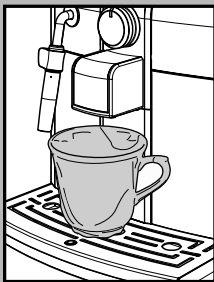

- 9 Wasser ausgeben, bis der Hinweis erfolgt, dass kein Wasser mehr vorhanden ist. Dann den Wahlschalter im Gegenuhzeigersinn bis in die Position "☕" drehen.

- 10 Anschließend den Wassertank erneut füllen. Nachfolgend können die Produkte ausgegeben werden, wie in den folgenden Abschnitten beschrieben.

Spülzyklus/Selbstreinigung

Mit diesem Zyklus werden die internen Kaffeesysteme mit frischem Wasser gespült.

Dieser Zyklus erfolgt:

- beim Start der Maschine (mit kaltem Durchlauferhitzer)
- nach der Entlüftung des Systems (mit kaltem Durchlauferhitzer)
- während der Phase der Vorbereitung auf den Standby-Modus (wenn ein Kaffeeprodukt ausgegeben wurde)
- während der Phase der Umschaltung in Standby nach Druck der Taste "STANDBY" (wenn ein Kaffeeprodukt ausgegeben wurde).

Dabei wird eine geringe Menge Wasser ausgegeben, mit der alle Teile gespült und erwärmt werden. In dieser Phase blinken die Tasten "MEMO" und "MEMO" abwechselnd.

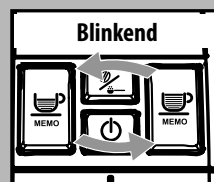

Abwarten, bis dieser Zyklus automatisch beendet wird. **Die Ausgabe kann durch Druck einer der beiden Tasten für die Kaffeeausgabe unterbrochen werden.**

Wasserfilter „INTENZA“ (optional)

Um die Qualität des verwendeten Wassers zu verbessern, wird die Installation des Wasserfilters empfohlen.

Den Filter aus der Verpackung herausnehmen und senkrecht (so dass die Öffnung nach oben zeigt) in kaltes Wasser tauchen. Den Filter leicht an den Seiten zusammendrücken, um die Luftblasen zu entfernen.

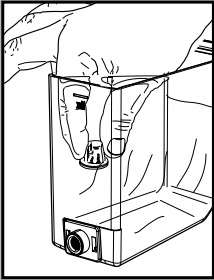

Den kleinen weißen Filter aus dem Tank herausnehmen, an einem trockenen Ort aufbewahren und vor Staub schützen.

Das Intenza Aroma System gemäß der Angaben auf der Verpackung einstellen.

A = weiches Wasser
B = mittleres Wasser (Standard)
C = hartes Wasser

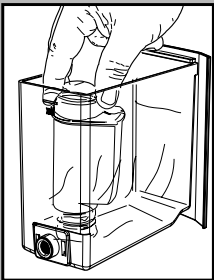

Den Wasserfilter in den leeren Tank setzen. Bis zum Einrasten drücken.

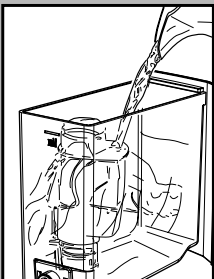

Den Tank mit frischem Trinkwasser füllen und wieder in die Maschine einsetzen.

Das im Tank enthaltene Wasser über die Funktion Heißwasser ablassen (siehe Abschnitt „Heißwasserausgabe“).

Den Wassertank erneut mit Wasser auffüllen. Die Maschine ist betriebsbereit.

i **Hinweis:** Ist der Wasserfilter Intenza nicht vorhanden, muss der kleine weiße Filter, der zuvor entfernt wurde, in den Wassertank eingesetzt werden.

EINSTELLUNGEN

Auf der Maschine, die Sie erworben haben, können Sie einige Einstellungen vornehmen, mit denen Sie den Betrieb optimieren können.

Saeco Adapting System

Kaffee ist ein Naturprodukt und seine Eigenschaften können je nach Herkunft, Mischung und Röstung unterschiedlich sein. Die Kaffeemaschine Saeco ist mit einem System zur Selbsteinstellung ausgestattet, mit dem alle handelsüblichen Bohnenkaffeesorten verwendet werden können (mit Ausnahme von karamellisierten Sorten).

- Die Einstellung der Maschine erfolgt automatisch, um die Extraktion des Kaffees zu optimieren und die optimale Komprimierung der Tablette sicherzustellen. Das Ergebnis ist ein cremiger Espresso, bei dem das volle Aroma unabhängig von der verwendeten Kaffeesorte zur Entfaltung kommt.
- Bei diesem Optimierungsverfahren handelt es sich um einen Lernvorgang, der die Ausgabe einer bestimmten Anzahl von Kaffees erfordert, damit die Maschine die Komprimierung des Kaffeepulvers einstellen kann.
- Achtung: bestimmte spezielle Mischungen können eine Einstellung der Maschine für die Optimierung der Kaffeextraktion erfordern - (siehe Abschn. „Mahlwerkeinstellung“).

Mahlwerkeinstellung

! **Achtung!** Der Drehknopf für die Mahlgradeinstellung, der sich im Kaffeebehälter befindet, darf nur dann gedreht werden, wenn sich das Mahlwerk in Betrieb befindet. Keinen gemahlene Kaffee und/oder Instantkaffee in den Kaffeebohnenbehälter einfüllen.

! Es darf ausschließlich Bohnenkaffee in diesen Behälter eingefüllt werden. Das Mahlwerk enthält Teile, die sich bewegen und daher eine Gefahr darstellen können. Die Einführung der Finger und/oder anderer Gegenstände ist verboten. Der Mahlgrad darf ausschließlich über den Drehknopf eingestellt

werden. Vor Eingriffen im Inneren des Kaffeebehälters sollte stets die Maschine ausgeschaltet und der Stecker von der Steckdose abgenommen werden. Während sich das Mahlwerk in Betrieb befindet, sollte kein Bohnenkaffee eingefüllt werden.

Auf der Maschine ist die leichte Einstellung des Mahlgrades möglich, um diesen an den verwendeten Kaffee anzupassen. Die Einstellung erfolgt über den Drehknopf im Kaffeebehälter. Dieser Knopf muss gedrückt und gedreht werden.

Den Drehknopf drücken, jeweils nur um eine Position drehen und 2-3 Tassen Kaffee zubereiten. Lediglich auf diese Weise ist die Änderung des Mahlgrades zu bemerken.

Die Bezugsangaben im Inneren des Kaffeebehälters geben den eingestellten Mahlgrad an. Mit den folgenden Bezugsangaben können 5 unterschiedliche Mahlgrade eingestellt werden:
Großer Bezugspunkt - grober Mahlgrad
Kleiner Bezugspunkt - feiner Mahlgrad.

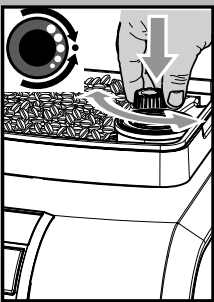

Einstellung Kaffeemenge in der Tasse

Bei dieser Maschine kann die ausgegebene Kaffeemenge je nach Ihrem Geschmack und/oder der Tassengröße eingestellt werden.

Bei jedem Druck der Taste "MEMO" oder "MEMO" gibt die Maschine eine gemäß der Werkseinstellungen programmierte Kaffeemenge aus. Diese Menge kann nach Belieben frei programmiert werden. Jeder Taste ist eine Kaffeeausgabe zugeordnet. Diese erfolgt unabhängig.

Im Beispiel wird die Programmierung der Taste "MEMO" beschrieben, der in der Regel der Espresso zugeordnet wird.

- Eine Tasse unter den Kaffeeauslauf stellen.
- Die Taste "MEMO" für einen Zeitraum von 5 Sekunden gedrückt halten, um den Programmiermodus zu öffnen. Die Taste "MEMO" blinkt zusammen mit den LED am abgebildeten Display und die Kaffeezubereitung beginnt. Diese Anzeige bleibt während des gesamten Zyklus aufrecht.

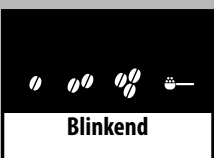
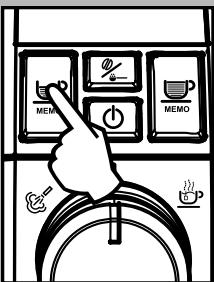
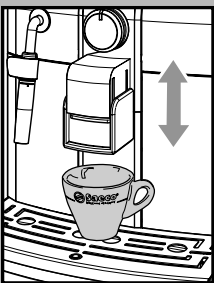

- Sobald die gewünschte Kaffeemenge in die Tasse ausgegeben wurde, die Taste "MEMO" erneut drücken.

Nun ist die Taste "MEMO" programmiert. Bei jedem Druck gibt die Maschine die soeben programmierte Menge aus.

Standby

Die Maschine verfügt über einen Energiesparmodus. Nach einem Zeitraum von 60 Minuten nach der letzten Benutzung schaltet die Maschine automatisch ab. Befindet sich die Maschine im Standby, blinkt die Taste "MEMO".

i Hinweis: Während der Phase der Ausschaltung führt die Maschine einen Spülzyklus aus, wenn ein Kaffeeprodukt ausgegeben wurde. **Achtung:** Bei der Einschaltung der Maschine nach einer vollständigen Ausschaltung präsentiert sich die Maschine im Standby-Modus.

Um die Maschine erneut einzuschalten, muss lediglich die Taste STANDBY gedrückt werden (wenn sich der Hauptschalter in Position "I" befindet). In diesem Falle führt die Maschine die Spülung nur dann aus, wenn der Durchlauferhitzer abgekühlt ist.

KAFFEEAUSGABE

! Hinweis: Sollte die Maschine keinen Kaffee ausgeben, so ist zu überprüfen, ob der Wassertank Wasser enthält.

i Vor der Ausgabe des Kaffees die Anzeigen auf dem Display und auf dem Bedienpult überprüfen. Ebenso überprüfen, ob der Wassertank und der Kaffeebehälter vollständig gefüllt sind.

i Den Wahlschalter während der Ausgabe phase auf der Position Kaffee "MEMO" belassen.

i Bevor der Kaffee ausgegeben wird, muss die Höhe der Ausgabedüse je nach Anforderung der Tassenhöhe eingestellt und das Aroma oder der vorgemahlene Kaffee ausgewählt werden.

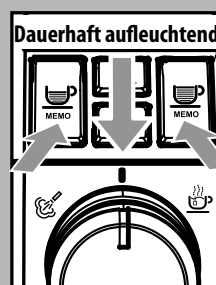

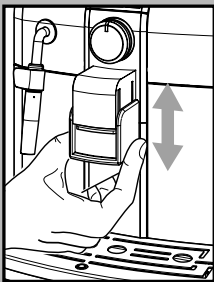

Einstellung Auslauf

Mit der Kaffeemaschine kann ein Großteil aller handelsüblichen Tassen verwendet werden.

Der Auslauf kann in der Höhe eingestellt werden, um ihn an die Abmessungen der verwendeten Tassen anzupassen.



Für diese Einstellung wird der Auslauf von Hand nach oben oder nach unten geschoben. Die Finger werden dabei positioniert, wie in der Abbildung gezeigt.

Folgende Positionen werden empfohlen:
Für die Verwendung von kleinen Tassen;

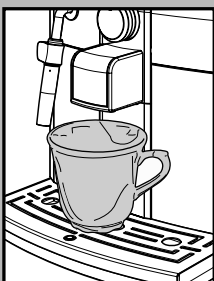

Für die Verwendung von großen Tassen.

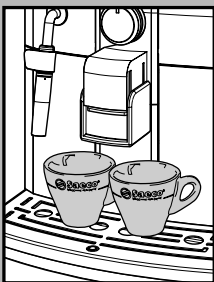

- Unter dem Auslauf können auch zwei Tassen aufgestellt werden, um gleichzeitig zwei Tassen Kaffee auszugeben.

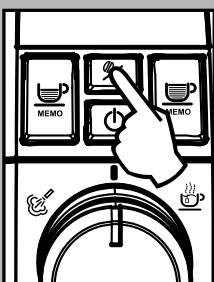

Einstellung "Aroma"

Auf der Maschine kann die Menge des zu mahlenden Kaffees (zwischen 7 und 10,5 g pro Kaffee) eingestellt werden.

Durch Druck der Taste "☕" bestehen vier Anwahlmöglichkeiten (mild, mittelstark, stark, vorgemahlen).

Die Anwahl ist möglich, wenn das Symbol der Bohnen auf dem Display angezeigt wird. Bei jedem Druck der Taste "☕" wird das Aroma um ein Grad verändert:

- = mildes Aroma
- = mittleres Aroma
- = starkes Aroma



Die Anwahl muss vor der Anwahl des Kaffees erfolgen. Auf diese Weise wird die Geschmacksintensität entsprechend der persönlichen Vorlieben festgelegt.

Nach der Anwahl von "starkem Aroma" wird die Funktion für die Ausgabe von Kaffee mit vorgemahlenem Kaffee angewählt.

Diese Anwahl wird mit dem seitlich dargestellten Symbol angezeigt.

Für die Verwendung dieser Funktion ist auf den entsprechenden Abschnitt Bezug zu nehmen.

Mit Bohnenkaffee

- Für die Ausgabe des Kaffees muss die folgende Taste gedrückt und losgelassen werden:

die Taste "☕" für die Anwahl des gewünschten Aromas.

die Taste "☕" für einen Espresso;

die Taste "☕" für einen großen Kaffee.

- Anschließend wird der Ausgabezyklus gestartet:

Für die Ausgabe von 1 Kaffee wird die Taste "☕" oder "☕" lediglich einmal gedrückt. Die gedrückte Taste leuchtet dauerhaft auf.

Für die Ausgabe von 2 Tassen Kaffee wird die Taste "☕" oder "☕" zweimal nacheinander gedrückt. Die gedrückte Taste blinkt mit kurzen Intervallen.

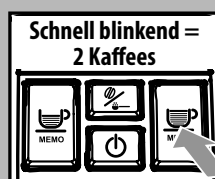
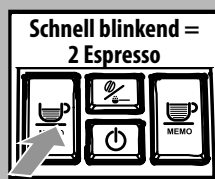
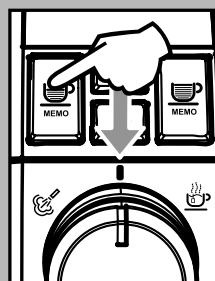

i Für die Ausgabe von 2 Tassen Kaffee übernimmt die Maschine automatisch die Mahlung und Dosierung der richtigen Kaffeemenge. Die Zubereitung von zwei Tassen Kaffee erfordert zwei Mahlzyklen und zwei Ausgabezyklen, die automatisch von der Maschine gesteuert werden.

- Nach dem Vorbrühzyklus beginnt der Kaffee aus dem Auslauf zu fließen.
- Die Kaffeeausgabe wird automatisch beendet, wenn die eingestellte Menge erreicht ist. Die Kaffeeausgabe kann jedoch auch durch Druck der vorher gedrückten Taste abgebrochen werden.

i Die Maschine ist für die Ausgabe eines echten italienischen Espresso eingestellt. Durch diese Eigenschaft können die Ausgabzeiten leicht verlängert werden, um ein intensives Aroma des Kaffees zu gewährleisten.

Mit vorgemahlenem Kaffee

i Diese Funktion ermöglicht die Verwendung von vorgemahlenem und koffeinfreiem Kaffee.

Der vorgemahlene Kaffee muss in das entsprechende Fach neben dem Kaffeebohnenbehälter gefüllt werden. Ausschließlich gemahlene Kaffee für Espressomaschinen und keinesfalls Bohnen- oder Instantkaffee einfüllen.

i Hinweis:

- Wird kein vorgemahlener Kaffee in das entsprechende Fach eingefüllt, erfolgt lediglich die Ausgabe von Wasser.
- Ist die eingefüllte Portion zu groß und/oder werden 2 oder mehr Messlöffel Kaffee eingefüllt, gibt die Maschine kein Produkt aus. Auch in diesem Falle führt die Maschine einen Leerzyklus aus und wirft den Pulverkaffee in den Satzbehälter aus.

Für die Ausgabe des Kaffees ist folgendermaßen vorzugehen:

- Die Taste "☕" drücken, bis das Symbol der Funktion Vorgemahlener Kaffee angezeigt wird.
- Den Deckel des Fachs für den vorgemahlene Kaffee anheben.
- Nur **1 Messlöffel** vorgemahlene Kaffee in das Fach geben. Hierfür sollte ausschließlich der im Lieferumfang der Maschine enthaltene Messlöffel benutzt werden. Danach den Deckel wieder schließen.

! Achtung: ausschließlich vorgemahlene Kaffee in das Fach füllen. Die Einfüllung anderer Substanzen und Gegenstände kann zu schweren Schäden an der Maschine führen, die nicht durch die Garantie gedeckt sind.

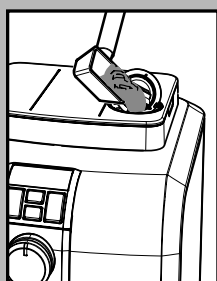

Druck der folgenden Tasten:

Taste "☕" für einen Espresso;

Taste "☕" für einen großen Kaffee.

- Anschließend startet der Ausgabezyklus. Nach dem Vorbrühzyklus beginnt der Kaffee aus dem Auslauf zu fließen.
- Die Kaffeeausgabe wird automatisch beendet, wenn die eingestellte Menge erreicht ist. Die Kaffeeausgabe kann jedoch auch durch Druck der vorher gedrückten Taste abgebrochen werden. Nach der Produktausgabe schaltet die Maschine wieder in die für Bohnenkaffee eingestellte Konfiguration.

i Für die Ausgabe von weiteren Kaffees werden die soeben beschriebenen Vorgänge wiederholt.

HEISSWASSERAUSGABE

! Achtung: Zu Beginn der Ausgabe kann heißes Wasser herausspritzen: Verbrennungsgefahr! Die Heißwasserdüse kann hohe Temperaturen erreichen: direkte Berührung mit den Händen vermeiden.

- Vor dem Beginn der Heißwasserausgabe sollte überprüft werden, ob alle LED auf dem Display und auf dem Bedienpult aufleuchten.

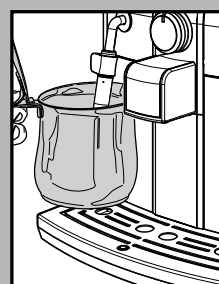

Wenn die Maschine für die Kaffeeausgabe bereit ist, ist wie folgt vorzugehen:

- Ein Gefäß unter die Dampfdüse (Panarello, soweit vorhanden) stellen;

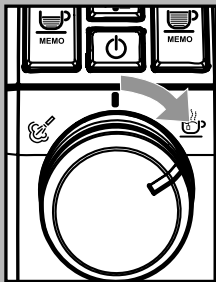

- Den Wahlschalter im Uhrzeigersinn bis zum Punkt "☕" drehen.

i Hinweis: Während der Heißwasserausgabe sind die LED, die das Aroma angeben, aus.

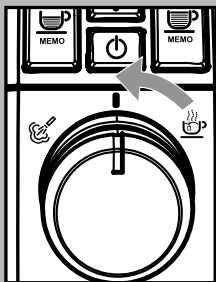

- Die gewünschte Heißwassermenge ausgeben. Um die Ausgabe des Heißwassers abzubrechen, wird der Wahlschalter im Gegenuhrzeigersinn bis in die Position "☕" gedreht. Die Maschine schaltet auf Normalbetrieb um.

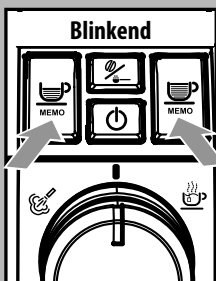

i In manchen Fällen besteht die Möglichkeit, dass nach der Drehung des Wahlschalters kein heißes Wasser ausgegeben wird und die Tasten zu blinken beginnen. Abwarten, bis die Aufheizphase abgeschlossen wird, um heißes Wasser über den Pannarello ausgeben zu können.

AUSGABE DAMPF/CAPPUCCINO

Der Dampf kann zum Aufschäumen von Milch für den Cappuccino, aber auch zum Erhitzen von Getränken benutzt werden.

! **Verbrennungsgefahr!** Zu Beginn der Ausgabe können Spritzer mit heißem Wasser auftreten. Die Ausgabedüse kann hohe Temperaturen erreichen: direkte Berührung mit den Händen vermeiden.

i **Wichtiger Hinweis:** direkt nach der Benutzung des Dampfs zum Aufschäumen der Milch sollte die Dampfduüse (oder der Pannarello, soweit vorhanden) gereinigt werden. Bei bereiter Maschine eine geringe Menge heißes Wasser in ein Glas ausgeben und die Dampfduüse (oder den Pannarello, soweit vorhan-



i Für die Zubereitung Ihres Cappuccinos wird empfohlen, das in der Dampfduüse vorhandene Wasser abzulassen.

- Um das in der Dampfduüse vorhandene Wasser abzulassen, wird ein Behälter unter die Dampfduüse (Pannarello, soweit vorhanden) gestellt.

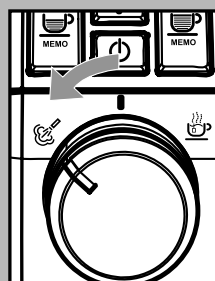

- Ist die Maschine für die Kaffeeausgabe bereit, den Wahlschalter im Gegenuhrzeigersinn bis zur Position "☕" drehen. Das Restwasser kann aus der Dampfduüse (Pannarello, soweit vorhanden) ausfließen.

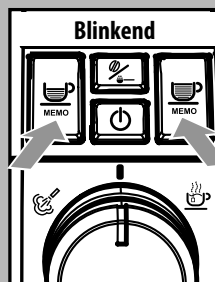

- Die Maschine muss aufgeheizt werden. In dieser Phase blinken die Tasten "☕" und "☕".

i Hinweis: Während der Dampfausgabe sind die LED, die das Aroma angeben, aus.

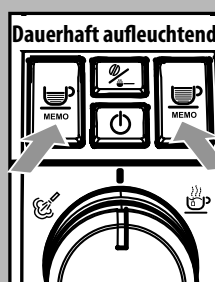

- Wenn die Tasten "☕" und "☕" dauerhaft aufleuchten, beginnt die Ausgabe. Nach kurzer Zeit strömt nur mehr Dampf aus.

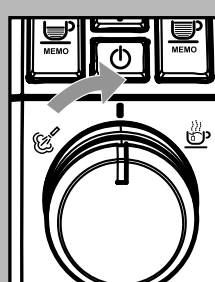

- Um die Dampfausgabe zu beenden, den Wahlschalter im Uhrzeigersinn in die Position "☕" drehen.

- Den Behälter, der für die Cappuccinozubereitung benutzt werden soll, zu 1/3 mit kalter Milch füllen.

i Für die Zubereitung eines optimalen Cappuccinos sollte die verwendete Milch kalt sein und aus dem Kühlschrank kommen.



- Die Dampfduse (Pannarello, soweit vorhanden) in die zu erhitzende Milch eintauchen.

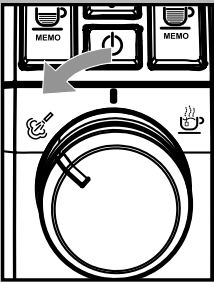

- Den Wahlschalter im Gegenuhrzeigersinn bis zur Position "☁" drehen. Das Gefäß mit langsamen Bewegungen von unten nach oben kreisend bewegen, um eine gleichmäßige Schaumbildung zu gewährleisten.

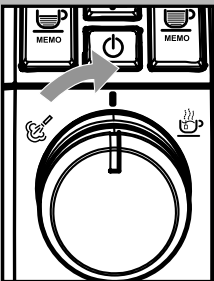

- Nach der Benutzung des Dampfes für den gewünschten Zeitraum den Wahlschalter im Uhrzeigersinn in die Position "☕" drehen, um die Dampfgabe zu beenden.
- Auf dieselbe Weise können auch andere Getränke erhitzt werden.

Nach der Benutzung wird die Dampfduse (Pannarello, soweit vorhanden) gemäß der Beschreibung im Kapitel „Reinigung und Wartung“ gereinigt.

i Nach der Benutzung des Dampfes für die Zubereitung des Getränks kann sofort Kaffee oder Dampf ausgegeben werden.

i Wird der Wahlschalter in der mittleren Position "☕" belassen, schaltet die Maschine automatisch auf die Temperatur für die Ausgabe von Kaffee um, um Energieverschwendung zu vermeiden.

REINIGUNG UND WARTUNG

Allgemeine Reinigung

- Den Satzbehälter täglich bei eingeschalteter Maschine entleeren und reinigen.

i Hinweis: Es wird empfohlen, den Behälter zu entleeren, wenn die Maschine für einige Tage nicht benutzt wird.

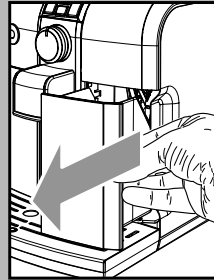

- Die anderen Vorgänge zur Wartung und Reinigung dürfen nur dann durchgeführt werden, wenn die Maschine vom Stromnetz abgenommen wurde und abgekühlt ist.
- Die Maschine keinesfalls in Wasser tauchen.
- Die abnehmbaren Teile nicht in der Spülmaschine reinigen.
- Für die Reinigung dürfen keine spitzen Gegenstände oder chemisch aggressive Produkte (Lösungsmittel) verwendet werden.
- Für die Reinigung des Geräts sollte ein weiches, leicht mit Wasser getränktes Tuch verwendet werden.
- Die Vorrichtung und deren Bestandteile nicht unter Verwendung einer Mikrowelle oder eines herkömmlichen Backofens trocknen.

i Nach der Zubereitung von Getränken mit Milch heißes Wasser aus der Dampfduse (Pannarello, soweit vorhanden) ausgeben, um diese zu reinigen.

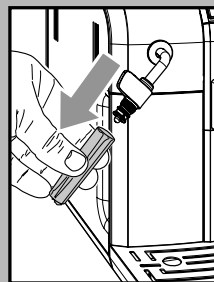

- Den äußeren Bereich des Pannarellos (soweit vorhanden) nach dem Erhitzen von Milch täglich abnehmen und mit frischem Trinkwasser reinigen.

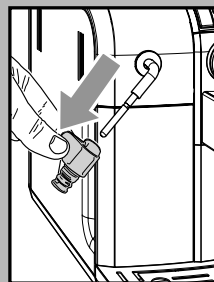

- Die Dampfduse muss wöchentlich gereinigt werden. Dazu wie folgt vorgehen:
 - den äußeren Teil des Pannarellos (für die regelmäßige Reinigung) entfernen;
 - den oberen Bereich des Pannarellos von der Dampfduse abziehen;
 - den oberen Bereich des Pannarellos mit frischem Trinkwasser reinigen;
 - die Dampfduse mit einem feuchten

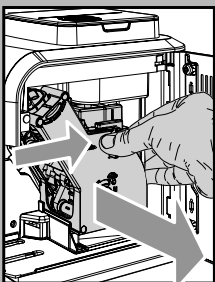
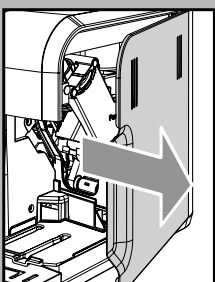
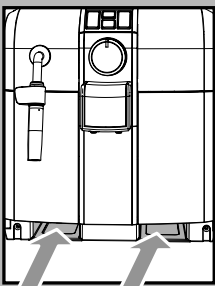
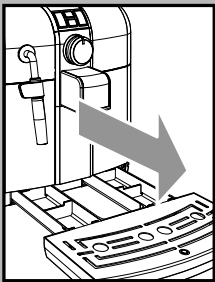
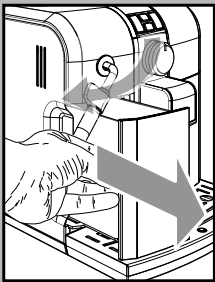

Tuch reinigen und eventuelle Milchreste entfernen;
 - den oberen Bereich der Dampfduse wieder anbringen (sicherstellen, dass diese vollständig eingesetzt ist).
 Den äußeren Bereich des Pannarellos wieder montieren.

- Es wird empfohlen, den Wassertank täglich zu reinigen und das Wasser zu wechseln. Um die Herausnahme des Wassertanks zu erleichtern, wird die Dampfduse/der Pannarello nach oben verschoben:
 - Den weißen Filter im Inneren des Tanks herausnehmen und mit fließendem Trinkwasser reinigen.
 - Den weißen Filter wieder in seine Aufnahme einsetzen, indem er leicht angedrückt und gedreht wird.
 - Den Wassertank mit frischem Trinkwasser füllen.
- Die Abtropfschale täglich entleeren und reinigen. Dieser Vorgang ist auch dann auszuführen, wenn der Schwimmer angehoben wird.
- Auch die Aufnahme der Schale sollte wöchentlich über die Öffnungen auf der Unterseite der Maschine gereinigt werden.

Brühgruppe

- Die Brühgruppe muss immer dann gereinigt werden, wenn der Bohnenbehälter nachgefüllt wird, mindestens aber einmal pro Woche.
- Die Kaffeemaschine ausschalten, indem der Schalter gedrückt wird, und den Stecker von der Steckdose abziehen.
- Den Kaffeesatzbehälter herausnehmen. Die Servicetür öffnen.
- Die Brühgruppe herausnehmen, indem sie am entsprechenden Griff gehalten und die Taste «PUSH» gedrückt wird. Die Brühgruppe darf ausschließlich mit lauwarmem Wasser ohne Reinigungsmittel gereinigt werden.

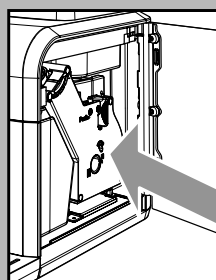
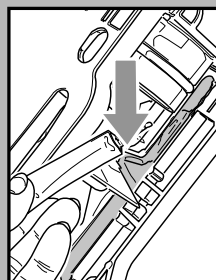
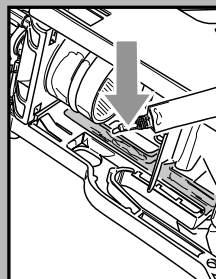
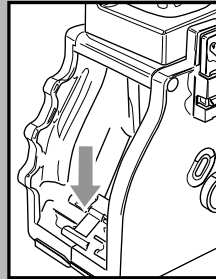
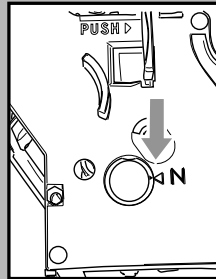
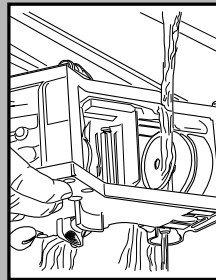

- Die Brühgruppe mit lauwarmem Wasser reinigen. Den oberen Filter sorgfältig reinigen
- Alle Teile der Brühgruppe sorgfältig reinigen und trocknen.
- Den Innenbereich der Maschine sorgfältig reinigen.
- Überprüfen, ob die beiden Bezugsmarken übereinstimmen.

- Überprüfen, ob der Hebel die Basis der Brühgruppe berührt. Die Taste "PUSH" drücken, um sicherzustellen, dass sich die Brühgruppe in der korrekten Position befindet.

i Die Schmierung der Brühgruppe sollte nach ca. 500 Ausgaben vorgenommen werden. Das Fett für die Schmierung der Brühgruppe ist in autorisierten Kundendienststellen erhältlich.

- Die Führungen der Gruppe sollten ausschließlich mit dem Fett aus dem Lieferumfang geschmiert werden.
- Das Fett gleichmäßig auf die zwei seitlichen Führungen verteilen.

- Die Brühgruppe wieder in den entsprechenden Bereich einsetzen, bis sie einrastet. Dabei NICHT die Taste "PUSH" drücken.
- Den Kaffeesatzbehälter einsetzen. Die Servicetür schließen.

ENTKALKUNG

Die Bildung von Kalk ist eine natürliche Folge des Betriebs des Geräts.

Die Einschaltung des Symbols auf dem Display zeigt an, wann die Ausführung der Entkalkung erforderlich ist.



i **Wichtiger Hinweis:** In diesem Zusammenhang ist auf den folgenden Abschnitt "Hinweise zur Entkalkung" Bezug zu nehmen, in dem einige Lösungsmöglichkeiten für die perfekte Pflege der Maschine erläutert werden.

i Während des Entkalkungsvorgangs darf die Maschine nicht ausgeschaltet oder auf die Betriebsart Standby umgeschaltet werden.

i Ausschließlich einen Entkalker Saeco benutzen. Dieser wurde eigens dafür entwickelt, die Leistungen und den Betrieb der Maschine für deren gesamtes Betriebsleben optimal zu erhalten, und, soweit er korrekt verwendet wird, Beeinträchtigungen des ausgegebenen Produktes zu vermeiden.

! **Achtung!** Die Entkalkerlösung und die bis zum Abschluss des Zyklus ausgegebenen Produkte dürfen keinesfalls getrunken werden. Keinesfalls darf Essig als Entkalker verwendet werden.

Vor der Entkalkung muss der Pannarello (soweit vorhanden) von der Dampfdüse entfernt werden, wie im Kapitel „Reinigung und Wartung“ beschrieben.

- Die Taste "STANDBY" drücken, um die Maschine einzuschalten. **Warten, bis die Maschine die Spül- und Aufheizphase beendet.**

! **Achtung!** Bevor der Entkalker eingefüllt wird, muss der Wasserfilter „Intenza“ herausgenommen werden, soweit er installiert ist.

- Den gesamten Inhalt der Flasche mit

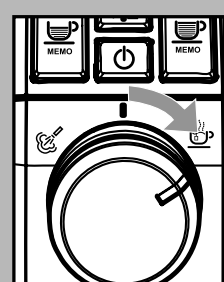
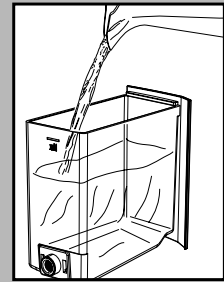
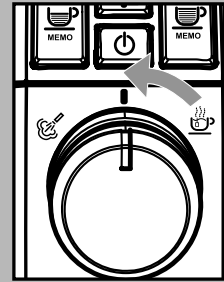
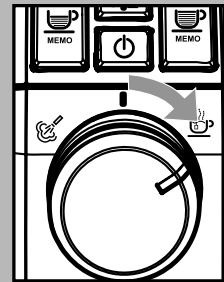
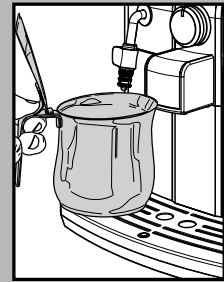
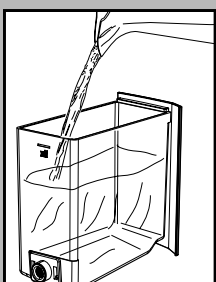
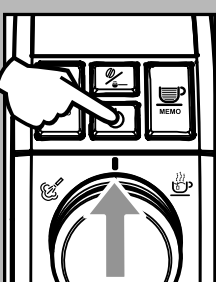
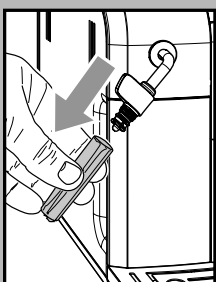

konzentriertem Entkalker Saeco in den Wassertank des Geräts einfüllen und den Tank mit frischem Trinkwasser bis zum Füllstand MAX auffüllen. Den Tank wieder in die Maschine einsetzen.

1 Einen Behälter unter die Dampfdüse stellen.

i **Der Behälter muss mindestens 1 Liter fassen. Ist kein so großer Behälter zur Hand, wird der Regler geschlossen, der Behälter entleert, erneut unter die Düse gestellt und der Regler wieder geöffnet.**

2 Erst nachdem die Entkalkerlösung in den Tank gefüllt wurde, den Wahlschalter im Uhrzeigersinn bis zur Position "1" drehen und 2-3 Tassen Wasser ausgeben (ca. 150 ml).

3 Die Ausgabe beenden, indem der Wahlschalter wieder in die mittlere Position "0" gestellt wird.

4 Den Entkalker für einen Zeitraum von 10 Minuten einwirken lassen.

5 Die Schritte 2 und 3 alle 3 Minuten wiederholen, bis die im Wassertank enthaltene Lösung vollständig abgelaassen ist.

6 Wenn das Symbol auf dem Display angezeigt wird, den Tank sorgfältig ausspülen und mit frischem Trinkwasser füllen.

7 Den für die Auffangung der Flüssigkeit, die aus der Maschine austritt, benutzten Behälter leeren und wieder unter die Dampfdüse stellen.

8 Den Wahlschalter im Uhrzeigersinn bis zur Position "3" drehen. Der Spülzyklus der Maschine beginnt.

Deutsch



Dauerhaft
aufleuchtend

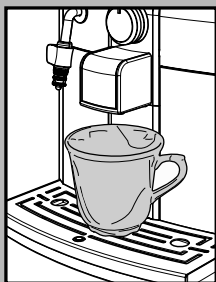
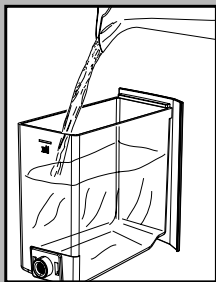
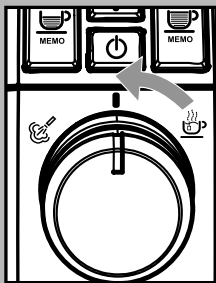

Dauerhaft
aufleuchtend

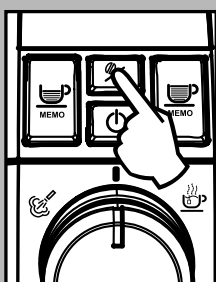

Dauerhaft
aufleuchtend

9 Ist kein Wasser mehr im Tank vorhanden, wird das seitlich dargestellte Symbol angezeigt. Dieses zeigt an, dass der Wahlschalter wieder in die Position "☹" gestellt werden muss.

10 Den Tank sorgfältig ausspülen und mit frischem Trinkwasser füllen.

11 Den für die Auffangung der Flüssigkeit, die aus der Maschine austritt, benutzten Behälter leeren.

12 Einen Behälter mit ausreichendem Fassungsvermögen unter den Auslauf stellen.

13 Vor dem Beginn der Vorgänge sollte überprüft werden, ob auf dem Display die folgenden Symbole angezeigt werden.

14 Die Funktion für die Ausgabe von vorgemahlenem Kaffee anwählen, indem die Taste "☉" ein- oder mehrmals gedrückt wird.

i Keinen vorgemahlenen Kaffee in das Fach hinzufügen.

Auf dem Display erscheint das Symbol.

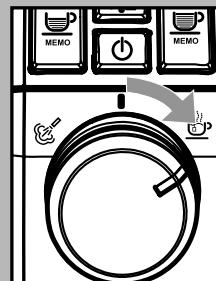
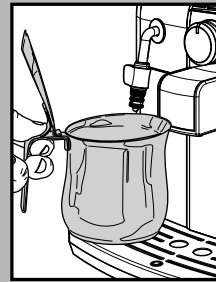

Dauerhaft
aufleuchtend

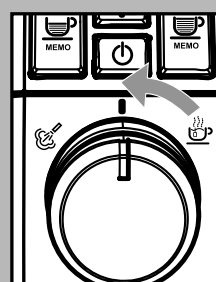

15 Die Taste für die Ausgabe des großen Kaffees drücken.

16 Das Ende der Ausgabe abwarten und den Behälter mit Wasser entleeren.

17 Die Vorgänge von Punkt 12 bis Punkt 16 insgesamt 3 Mal wiederholen. Danach zu Punkt 18 übergehen.

18 Einen Behälter unter die Dampfduse (Pannarello, soweit vorhanden) stellen.

19 Den Wahlschalter im Uhrzeigersinn bis zur Position "☹" drehen.

20 Wasser ausgeben, bis der Hinweis erfolgt, dass kein Wasser mehr vorhanden ist. Dann den Wahlschalter im Gegenuhrzeigersinn bis in die Position "☹" drehen.

21 Anschließend den Wassertank erneut füllen.

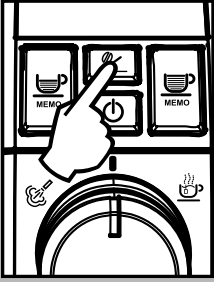

22 Die Taste "0" für einen Zeitraum von 6 Sekunden drücken, um die Maschine auf Null zu stellen und den Alarm für die Entkalkung auszuschalten.

Die LED "☼" schaltet sich aus.

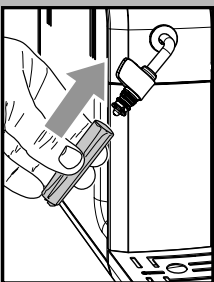

Den äußeren Bereich des Pannarells wieder montieren.

Der Entkalkungszyklus ist abgeschlossen. Nachfolgend können die Produkte ausgegeben werden.

i Wird die Maschine während der Ausführung des Entkalkungszyklus ausgeschaltet, muss der Zyklus bei der nachfolgenden Einschaltung vollständig wiederholt werden.

i Die Entsorgung der Entkalkungslösung muss gemäß den Vorgaben des Herstellers und/oder den im Benutzerland geltenden Vorschriften erfolgen.

i Nach der Ausführung des Entkalkungszyklus muss die Brühgruppe gereinigt werden, wie im Abschnitt "Brühgruppe" im Kapitel „Reinigung und Wartung“ beschrieben.

Hinweise zur Entkalkung

Im vorigen Abschnitt wurde die korrekte Vorgehensweise für die Entkalkung der Maschine erläutert.

Die von Ihnen erworbene Maschine ist mit einer modernen Software ausgestattet, die die Menge des verwendeten Wassers überprüft, um einen zuverlässigen Hinweis für den Zeitpunkt zu geben, zu dem die Maschine einen Entkalkungszyklus erfordert.

Diese Software ist auf einen Standard-Wasserhärtegrad eingestellt.

In einigen Fällen kann das Wasser einen besonders hohen Härtegrad (mit hohem Kalkgehalt) aufweisen. Dadurch kann die Häufigkeit der Ausführung des Entkalkungszyklus erhöht werden, ohne dass die Maschine dies über das Display anzeigt.

Auch wenn Sie die Maschine nur gelegentlich (bspw. 1 Kaffee pro Tag) benutzen, wird empfohlen, den Entkalkungszyklus häufiger durchzuführen.

In diesen Sonderfällen wird empfohlen, den Entkalkungszyklus alle 1-2 Monate auszuführen, auch wenn die Maschine dies nicht anzeigt.

DISPLAY BEDIENFELD

Bereitschaftssignale



- Maschine bereit für die Ausgabe von Kaffee aus Kaffeebohnen und heißem Wasser.



- Maschine bereit für die Ausgabe von Kaffee aus vorgemahlenem Kaffee.



- Maschine in Ausgabephase von 1 Espresso.

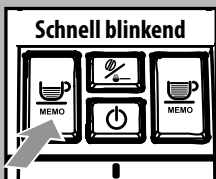

- Maschine in Ausgabephase von 2 Espresso.



- Maschine in Ausgabephase von 1 großen Kaffee.

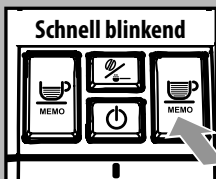

- Maschine in Ausgabephase von 2 großen Kaffees.

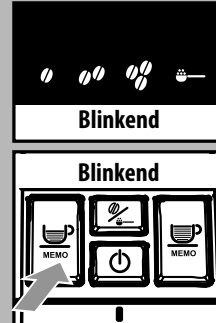

- Maschine in Phase der Programmierung der für jeden Espresso auszugebenden Kaffeemenge.

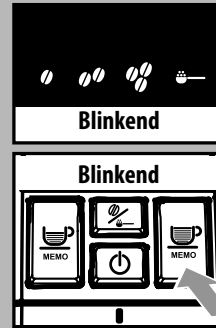

- Maschine in Phase der Programmierung der für jeden großen Kaffee auszugebenden Kaffeemenge.

Hinweissignale

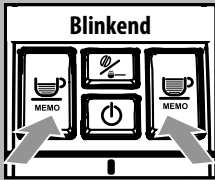

- Maschine in Aufheizphase für die Ausgabe von Kaffee, heißem Wasser und Dampf.

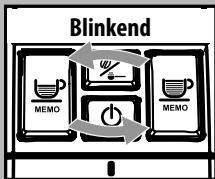

- Maschine in Spülphase. Abwarten, bis die Maschine den Vorgang beendet.



- Die Maschine erfordert einen Entkalkungszyklus.

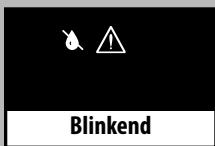

- Die Maschine erfordert einen Entlüftungszyklus des Wassersystems.



- Überlastung Brühgruppe
Der Kaffeezyklus wird abgebrochen. Einen Kaffeezyklus wieder ausführen.

Alarmsignale



- Den Drehknopf des Reglers Heißwasser / Dampf wieder in die korrekte Position drehen.
- Die Brühgruppe muss in die Maschine eingesetzt werden.
- Die Servicetür schließen.



- Den Kaffeesatzbehälter leeren.



- Den Kaffeesatzbehälter einsetzen.



- Keine Bohnen im Kaffeebehälter.
Nachdem der Behälter gefüllt wurde, kann der Zyklus wieder gestartet werden.



- Den Wassertank füllen.

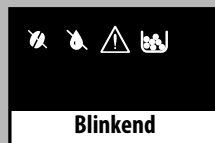

- AUSSER BETRIEB
Die Maschine mit dem Hauptschalter (auf der Rückseite der Maschine) ausschalten und erneut einschalten. Sollte der Fehler bestehen bleiben, ist der Kundendienst zu benachrichtigen.

PROBLEME UND IHRE MÖGLICHEN URSACHEN

Verhalten/Störung	Ursachen	Abhilfen
Die Maschine schaltet sich nicht ein.	Die Maschine ist nicht an das Stromnetz angeschlossen.	Die Maschine an das Stromnetz anschließen.
Der Kaffee ist nicht heiß genug.	Die Tassen sind kalt.	Die Tassen mit heißem Wasser vorwärmen.
Es erfolgt keine Ausgabe von Heißwasser oder Dampf.	Die Austrittsöffnung der Dampfdüse ist verstopft.	Die Öffnung der Dampfdüse mit einer Nadel reinigen. Vor der Ausführung dieses Vorgangs sicherstellen, dass die Maschine ausgeschaltet und abgekühlt ist.
	Pannarello verschmutzt (soweit vorhanden).	Den Pannarello reinigen.
Der Kaffee hat wenig Crema. (Siehe Hinweis)	Die Kaffeemischung ist nicht geeignet, der Kaffee ist nicht röstfrisch, das Kaffeepulver wurde zu grob gemahlen.	Die Kaffeemischung wechseln oder den Mahlgrad wie im Abschnitt "Mahlwerkeinstellungen" beschrieben einstellen
Die Maschine benötigt zu lange Aufwärmzeiten oder die Wassermenge, die aus der Düse kommt, ist zur gering.	Das Maschinensystem ist verkalkt.	Die Maschine entkalken.
Die Brühgruppe kann nicht herausgenommen werden.	Die Brühgruppe wurde nicht korrekt eingesetzt oder ist nicht in Grundstellung.	Die Maschine einschalten. Die Servicetür schließen und den Kaffeesatzbehälter einsetzen. Die Brühgruppe kehrt automatisch in die Ausgangsposition zurück.
	Kaffeesatzbehälter eingesetzt.	Den Kaffeesatzbehälter vor der Brühgruppe aus der Maschine herausnehmen.
Die Maschine führt den Mahlvorgang aus, aber es wird kein Kaffee ausgegeben. (Siehe Hinweis)	Wasser fehlt.	Den Wassertank auffüllen und das System erneut entlüften (Abschnitt "Erste Inbetriebnahme").
	Brühgruppe verschmutzt.	Die Brühgruppe reinigen (Abschnitt "Brühgruppe").
	System nicht entlüftet.	Das System entlüften (Abschnitt "Erste Inbetriebnahme").
	Ereignis, das während der automatischen Einstellung der Portion durch die Maschine auftritt.	Einige Kaffees ausgeben, wie im Abschnitt "Saeco Adapting System" beschrieben.
	Auslauf verschmutzt.	Den Kaffeeauslauf reinigen.
Kaffee zu wässrig. (Siehe Hinweis)	Das Saeco Adapting System ist aktiv und stellt die richtige Kaffeemenge ein.	Einige Kaffees ausgeben, wie im Abschnitt "Saeco Adapting System" beschrieben.
Langsame Kaffeeausgabe. (Siehe Hinweis)	Der Kaffee ist zu fein gemahlen.	Die Kaffeemischung wechseln oder den Mahlgrad wie im Abschnitt "Mahlwerkeinstellungen" beschrieben einstellen.
	System nicht entlüftet.	Das System entlüften (Abschnitt "Erste Inbetriebnahme").
	Brühgruppe verschmutzt.	Die Brühgruppe reinigen (Abschnitt "Brühgruppe").
Der Kaffee tritt neben dem Kaffeeauslauf aus.	Der Auslauf ist verstopft.	Den Auslauf und dessen Ausgabeöffnungen reinigen.

Hinweis: diese Probleme stellen keine Störung dar, wenn die Kaffeemischung geändert wurde oder im Rahmen der ersten Installation. In diesem Falle muss abgewartet werden, dass die Maschine eine Selbsteinstellung vornimmt, wie im Abschnitt "Saeco Adapting System" beschrieben.

Bei Störungen, die nicht in der oben aufgeführten Tabelle behandelt werden oder in Fällen, in denen die empfohlenen Vorgehensweisen das Problem nicht beheben, wenden Sie sich bitte an eine Kundendienststelle.

TECHNISCHE DATEN

Der Hersteller behält sich das Recht vor, technische Änderungen am Produkt vorzunehmen.

Nennspannung - Nennleistung - Stromversorgung	Siehe Typenschild auf der Innenseite der Klappe
Material des Gerätekörpers	Thermoplastisches Material/Metall
Abmessungen (L x H x T) (mm)	256 x 315 x 415
Gewicht	ca. 9 Kg
Kabellänge	1,2 m
Bedienfeld	Auf der Vorderseite
Pannarello	Spezialzubehör für Cappuccino
Wassertank	1,2 Liter - herausnehmbar
Füllkapazität Kaffeebehälter (g)	260
Fassungsvermögen Kaffeesatzbehälter	8
Pumpendruck	15 bar
Durchlauferhitzer	Rostfreier Edelstahl
Sicherheitsvorrichtungen	Thermosicherung

Deutsch

EG KONFORMITÄTSERKLÄRUNG
JAHR 09
2006/95/EG, 2004/108/EG.

SAECO INTERNATIONAL GROUP S.P.A

Via Torretta, 240 - 40041 Gaggio Montano (Bo) - Italy

Wir erklären unter eigener Verantwortung, dass das Produkt:

KAFFEEAUTOMAT

SUP 037R

ENTSORGUNG

Dieses Produkt entspricht der EU-Richtlinie 2002/96/EG



Das Symbol  auf dem Produkt oder seiner Verpackung weist darauf hin, dass das Produkt nicht als normaler Haushaltsabfall zu behandeln ist, sondern an einem Sammelpunkt für das Recycling von elektrischen und elektronischen Geräten abgegeben werden muss. Durch Ihren Beitrag zum korrekten Entsorgen dieses Produkts schützen Sie die Umwelt und die Gesundheit Ihrer Mitmenschen. Umwelt und Gesundheit werden durch falsches Entsorgen gefährdet.

Weitere Informationen über das Recycling dieses Produkts erhalten Sie von Ihrer Gemeinde, der Müllabfuhr oder dem Geschäft, in dem Sie das Produkt gekauft haben.

auf welches sich diese Erklärung bezieht, folgenden Normen entspricht:

- Sicherheit elektrischer Geräte für den Hausgebrauch und ähnliche Zwecke - Allgemeine Anforderungen.
EN 60335-1 (2002) + A1(2004) + A2(2006) + A11(2004) + A12 (2006) + A13 (2008)
- Sicherheit elektrischer Geräte für den Hausgebrauch und ähnliche Zwecke - Teil 2-15 - Besondere Anforderungen für Geräte zur Flüssigkeitserhitzung
EN 60 335-2-15 (2002) + A1(2005) + A2 (2008).
- Sicherheit Geräte für den Hausgebrauch und ähnliche Zwecke Elektromagnetische Felder Verfahren für die Bewertung und die Messungen -
EN 62233 (2008)
- Sicherheit elektrischer Geräte für den Hausgebrauch und ähnliche Zwecke Teil 2-14 - Besondere Anforderungen für Mahlwerke und Kaffeemühlen
EN 60335-2-14 (2006) + A1 (2008).
- Grenzwerte und Messverfahren für Funkstörungen von Geräten mit elektromotorischem Antrieb und Elektrowärme geräten für den Hausgebrauch und ähnliche Zwecke, Elektrowerkzeugen und ähnlichen Elektrogeräten.
EN 55014-1 (2006).
- Elektromagnetische Verträglichkeit (EMV) - Teil 3 Grenzwerte - Hauptabschnitt 2: Grenzwerte für Oberschwingungsströme (Geräte-Eingangsstrom ≤ 16 A je Leiter).
EN 61000-3-2 (2006)
- Elektromagnetische Verträglichkeit (EMV) - Teil 3 Grenzwerte - Hauptabschnitt 3: Grenzwerte für Spannungsschwankungen und Flicker in Niederspannungsnetzen für Geräte mit einem Eingangsstrom ≤ 16 A.
EN 61000-3-3 (1995) + Korr.(1997) + A1(2001) + A2 (2005).
- Störfestigkeit von Haushaltsgeräten, Elektrowerkzeugen und ähnlichen Geräten. Produktfamilienorm - EN 55014-2 (1997) + A1 (2001).

gemäß den Bestimmungen der Richtlinien: 2006/95/EG, 2004/108/EG.

Gaggio Montano
li, 28/04/2009

R & D Manager
H. Andrea Castellani

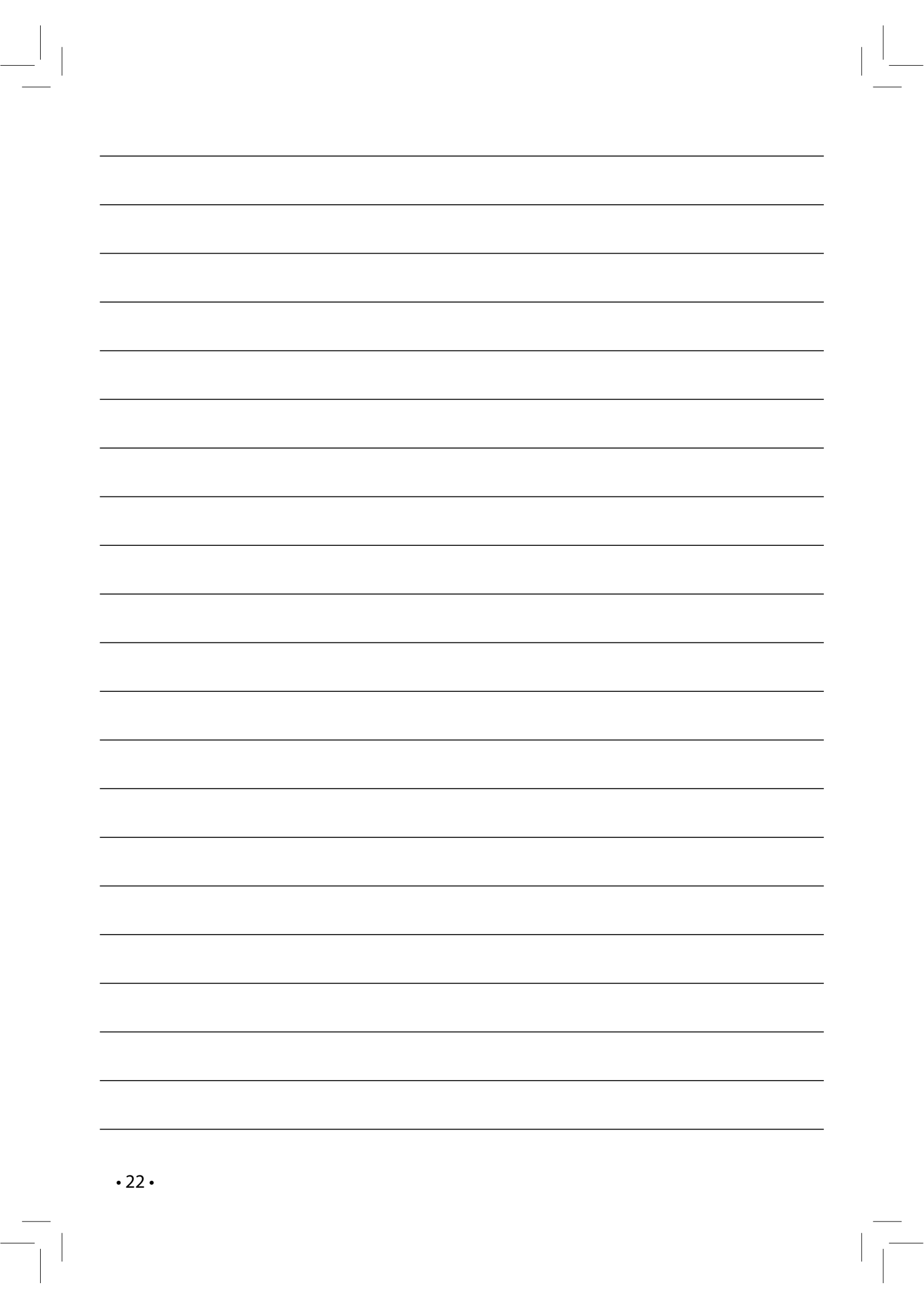



Der Hersteller behält sich das Recht vor, Änderungen ohne Ankündigung vorzunehmen.

www.philips.com/saeco

DE

Type HD8833 - Cod.15002521 Rev.00 del 15-03-10