

FINLUX

22FLD850

**farbf Fernsehgerät
televisore a colori**



**bedienungsanleitung
manuale d'uso per l'utente**

Inhalt

Funktionen.....	3	Programmauswahl (Vorheriges oder nächstes Programm).....	22
Zubehör	3	Programmwahl (Direktzugriff)	22
Einleitung	4	Erste Einstellungen.....	23
Vorbereitung	4	Allgemeine Bedienung.....	24
Sicherheitshinweise.....	4	Informationszeile.....	24
Netzspannung.....	4	Elektronischer Programmführer (EPG).....	24
Netzkabel.....	4	Anzeigen von Untertiteln.....	25
Feuchtigkeit und Wasser	4	Digitaler Teletext (** nur für Sendungen in UK)....	25
Reinigung.....	5	Breitbild.....	26
Hitze und offenes Feuer	5	Menüsystem DIGITAL-TV.....	26
Gewitter	5	Kanalliste (Channel List).....	26
Ersatzteile	5	Navigieren in der Kanalgesamtliste	26
Servicearbeiten.....	5	Verschieben von Kanälen in der Kanalliste	26
Entsorgung	5	Löschen von Kanälen in der Kanalliste.....	27
Informationen für Benutzer in Ländern der Europäischen Union	5	Kanäle umbenennen.....	27
Informationen über die Entsorgung von Altgeräten und Batterien.....	5	Kanäle sperren	27
Trennen des Geräts vom Netz.....	6	Kanal zu einer Favoritenliste hinzufügen	28
Kopfhörer-Lautstärke	6	Kanal aus der Favoritenliste entfernen...28	
Installation.....	6	Hilfe am Bildschirm	28
LCD-Bildschirm.....	6	Programmführer.....	28
Warnhinweis	6	Timer.....	28
Lizenzinformationen	6	Conditional Access	29
Übersicht über die Fernbedienung	7	TV-Setup.....	29
LCD-TV und Bedientasten (für die Modelle 760)...8		Einstellungen	30
LCD-TV und Bedientasten (für die Modelle 850)...9		AC3-Audio (** nur für Länder der EU) ...30	
LCD-TV und Bedientasten (für die Modelle 875)...10		Hörgeschädigte (** nur für Länder der EU)	30
Ansicht der Anschlüsse – Anschlüsse an der Rückseite (*)	11	Favoriten-Modus (Favourite Mode).....	30
Ansicht der Anschlüsse – Anschlüsse an der Seite (*).....	13	Kanalliste (Channel List)	30
Netzanschluss	14	Aktive Antenne.....	30
Anschluss Antenne / Kabel (*).....	14	Verschlüsselte Kanäle suchen (Scan Encrypted)	30
Verwendung des USB-Eingangs auf der Seite (*)...15		Receiver-Aktualisierung (Receiver Upgrade).....	31
Anschluss von USB-Speichern.....	15	Download über Antenne (OAD).....	31
Anschließen des LCD-TV's an einen PC (*).....	16	Kindersicherung	31
Anschluss eines DVD-Players (*)	17	Zeiteinstellungen (*).....	32
Verwendung der seitlichen AV-Anschlüsse (*).....	18	Bildbeschreibung (Optional)	32
Verwendung anderer Anschlüsse (*)	19	Bildbeschreibung (optional).....	32
Anschließen anderer Geräte über Scart (*).....	20	Bevorzugte Sprache (optional).....	32
Einlegen der Batterien in die Fernbedienung	21	Relative Lautstärke (optional).....	32
Betriebsbereich der Fernbedienung	21	Standby-Suche (****)	32
Ein-/Ausschalten des TV-Geräts	21	Sprache	33
Einschalten des TV-Geräts	21	Bevorzugt	33
TV-Gerät ausschalten.....	21	Aktuell.....	33
Eingangsauswahl	21	Spracheinstellungen (Language Settings)	33
Grundlegende Bedienung.....	22	Installation.....	33
Bedienung mit den Tasten am TV-Gerät.....	22	Automatische Kanalsuche (Automatic Channel Scan).....	34
Einstellung der Lautstärke	22	Manuelle Kanalsuche	34
Programmauswahl.....	22	Dienstliste löschen (Clear Service List) (****).....	35
Ansicht des Hauptmenüs.....	22	Erste Installation (First Time Installation)...35	
AV-Modus.....	22		
Bedienung mit den Tasten der Fernbedienung....	22		
Einstellung der Lautstärke	22		

Medienbrowser (*).....	36	Bildlage Horizontal.....	44
Wiedergeben von MP3-Dateien.....	36	Bildlage Vertikal.....	45
Ansehen von JPEG-Dateien.....	36	Phase.....	45
Videowiedergabe (*).....	37	Pixelfrequenz.....	45
Navigieren im Analog-TV-Menüsystem.....	38	PC-Bildmenü (PC Picture Menu).....	45
Erste Installation (*).....	38	Menü Ton (Sound).....	45
Menüsystem Analog-TV.....	38	Menü Funktion (Feature).....	45
Menü Bild (Picture).....	38	Menü Quelle.....	45
Modus.....	38	Menü Medienbrowser.....	45
Helligkeit/Kontrast/Farbe/Schärfe/Farbton.....	38	Anzeige der TV-Information.....	45
Farbtemperatur (Colour Temp).....	38	Stummschaltungsfunktion.....	45
Rauschreduktion.....	39	Auswahl Bildmodus.....	45
Filmmodus.....	39	Standbild.....	45
Spielmodus (optional).....	39	Zoom-Modi.....	45
Bildzoom (Picture Zoom).....	39	16:9.....	46
Zurücksetzen.....	39	4:3.....	46
Speichern (Store).....	39	Panorama.....	46
Menü Ton (Sound).....	39	14:9.....	46
Lautstärke.....	39	Kino (Cinema).....	46
Equalizer.....	39	Untertitel.....	46
Balance.....	40	Zoom.....	46
Kopfhörer.....	40	Teletext.....	47
Lautstärke (Volume).....	40	Tipps.....	48
Ton-Modus (optional).....	40	Pflege des Bildschirms.....	48
AVL.....	40	Bleibendes Bild.....	48
SPDIF-Ausgang.....	40	Kein Strom.....	48
SRS TruSurr XT (optional).....	40	Schlechte Bildqualität.....	48
Speichern (Store).....	40	Kein Bild.....	48
Schlaf-Timer (Sleep Timer).....	41	Ton.....	48
Kindersicherung (Child Lock).....	41	Fernbedienung.....	48
Sprache (Language).....	41	Eingabequellen.....	48
Standard-Bildformat.....	41	Anhang A: Typische Anzeigemodi PC-Eingang....	49
Blauer Hintergrund.....	41	Anhang B: AV- und HDMI-Signalkompatibilität (Eingangssignaltypen).....	50
Menühintergrund.....	41	Anhang C: Pinbelegung (*).....	51
Hintergrundbel.....	41	Pinbelegung SCART-Anschluss.....	51
Menü Zeitlimit.....	41	Pinbelegung HDMI-Anschluss.....	51
Teletext-Sprache.....	41	Signaleingang.....	51
Ext. Ausgang.....	42	PC-RGB-Buchse (D-Sub 15-Pin).....	51
Menü Installation (Install).....	42	Pinbelegung S-Eingangsanschluss.....	51
Programm.....	42	Anhang D: Im USB-Modus unterstützte Dateiformate (*).....	52
Band.....	42	Technische Daten.....	53
Kanal.....	42	Digital Specifications (*).....	53
Farbnorm (Colour System).....	42		
Tonnorm.....	42		
Feinabstimmung.....	42		
Suche (Search).....	42		
Speichern (Store).....	42		
Menü Programmierung in den AV-Modi.....	42		
Farbnorm (Colour System).....	42		
Speichern (Store).....	43		
Programmtabelle.....	43		
Name.....	43		
Einfügen.....	43		
Löschen (Delete).....	43		
APS (Autoprogrammiersystem).....	43		
Menüsystem im PC-Modus.....	44		
Menü PC Lage.....	44		
Auto-Position.....	44		

Funktionen

- LCD-Farbf Fernsehgerät mit Fernbedienung.
- Vollintegriertes Digital-TV (DVB-T) (*)
- HDMI-Anschluss/Anschlüsse für Digital Video und Audio vorhanden. Dieser Anschluss kann außerdem HighDefinition-Signale empfangen.
- USB-Anschluss (*)
- 200 Programme VHF, UHF (analog).
- 300 Programme für Digitales TV (IDTV)
- OSD-Menüsystem
- Teletext, FasText, TOPtext.
- SRS TruSurround XT virtueller Surroundklang (optional).
- Scart-Buchsen für externe Geräte (wie Video, Videospiele, Stereoanlage etc.)
- Stereo-Audiosystem (Deutsch+Nicam)
- Kopfhöreranschluss.
- Audioausgabe über SPDIF.
- Autoprogrammierung.
- Automatische Abstimmung (vorwärts und rückwärts).
- PLL (Frequenzsuche).
- Schlaf-Timer.
- Kindersicherung.
- NTSC-Wiedergabe.
- AVL (Automatische Lautstärkebegrenzung)
- Automatische Stummschaltung, wenn keine Übertragung stattfindet.
- Automatisches Umschalten in den Standby-Modus, wenn 5 Minuten lang kein Signal empfangen wird.
- PC-Eingang (optional).
- Plug&Play für Windows 98, ME, 2000, XP, Vista¹
- Spielemodus (optional)
- 3D-Kammfilter.
- Aktive Antennenversorgung (*).

(*) *Optional: Diese Funktion ist bei Ihrem TV-Gerät möglicherweise nicht vorhanden..*

Zubehör

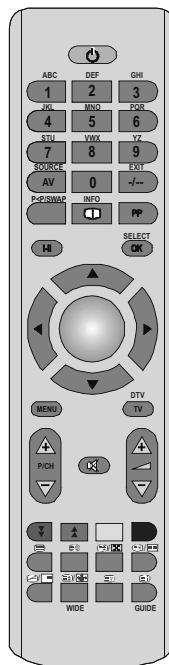

Fernbedienung



Batterien

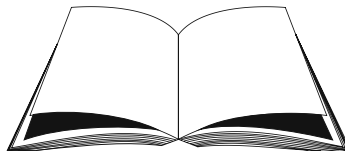

Betriebsanleitung

Einleitung

Vielen Dank, dass Sie sich für dieses Finlux-LCD-TV entschieden haben. Dieses Handbuch führt Sie in die richtige Bedienung Ihres TV-Geräts ein. Bitte lesen Sie dieses Handbuch sorgfältig durch, bevor Sie das TV-Gerät in Betrieb nehmen.



Dieses Handbuch enthält alle Optionen für die Finlux-LCD-TV-Modellreihe. Bestimmte Funktionen sind u.U. bei Ihrem TV-Gerät möglicherweise nicht vorhanden.

Bewahren Sie dieses Handbuch zur künftigen Verwendung sicher auf.

Vorbereitung

Halten Sie um das Fernsehgerät mindestens 10 cm Abstand zu Möbeln etc. ein, um eine ausreichende Luftzirkulation zu gewährleisten. Vermeiden Sie gefährliche Situationen und Defekte, indem Sie keine Gegenstände auf dem Gerät abstellen.

Verwenden Sie dieses Gerät nur in gemäßigten Klimabedingungen.

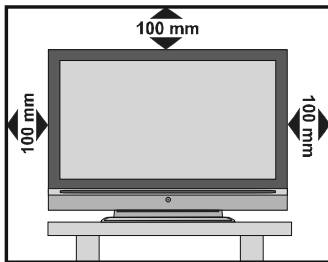

Sicherheitshinweise

Lesen Sie bitte zu Ihrer eigenen Sicherheit die folgenden Sicherheitshinweise sorgfältig durch.

Netzspannung

Das Gerät darf nur an einer Netzsteckdose mit 220-240 V Wechselspannung und einer Frequenz von 50 Hz betrieben werden. Stellen Sie sicher, dass Sie die richtige Spannung auswählen.

Netzkabel

Stellen Sie keine Gegenstände auf das Netzkabel (weder das Gerät selbst, noch Möbel usw.) und klemmen Sie das Kabel nicht ein. Das Netzkabel darf nur am Stecker gehandhabt werden. Stecken Sie das Gerät niemals durch Ziehen am Kabel aus und berühren Sie das Netzkabel niemals mit nassen Händen, da dies zu einem Kurzschluss oder zu einem Stromschlag führen kann. Machen Sie niemals KBeachten Sie in das Kabel, und binden Sie es nie mit anderen Kabeln zusammen. Das Netzkabel muss so verlegt werden, dass niemand auf das Kabel treten kann. Beschädigungen am Netzkabel können zu Bränden oder Stromschlägen führen. Wenn das Netzkabel beschädigt ist und ausgetauscht werden muss, darf dies nur durch qualifizierte Personen erfolgen.

Feuchtigkeit und Wasser

Verwenden Sie dieses Gerät nicht in feuchter oder dunstiger Umgebung (vermeiden Sie das Badezimmer, die Spüle in der Küche oder die Umgebung der Waschmaschine). Achten Sie darauf, dass dieses Gerät niemals Regen oder Wasser ausgesetzt ist, und stellen Sie keine mit Flüssigkeit gefüllten Gefäße, wie zum Beispiel Blumenvasen, auf dem Gerät ab. Halten Sie das Gerät vor Tropf- und Spritzwasser geschützt.



Sollten Festkörper oder Flüssigkeiten in das Gerät eindringen, müssen Sie das Gerät vom Netz trennen und durch eine qualifizierte Fachkraft überprüfen lassen, bevor es wieder in Betrieb genommen werden darf.

Reinigung

Ziehen Sie vor der Reinigung des Geräts den Netzstecker aus der Steckdose. Verwenden Sie keine flüssigen oder Sprühreiniger. Benutzen Sie ein weiches und trockenes Tuch.



Belüftung

Die Schlitze und Öffnungen des Empfängers dienen der Belüftung und sollen einen reibungslosen Betrieb gewährleisten. Um eine Überhitzung zu vermeiden, sollten diese Öffnungen niemals blockiert oder abgedeckt werden.

Hitze und offenes Feuer

Das Gerät darf weder offenem Feuer noch anderen Quellen intensiver Hitzeabstrahlung, wie elektrischen Radiatoren, ausgesetzt werden. Stellen Sie sicher, dass keine offenen Flammen, wie z. B. brennende Kerzen, auf das Gerät gestellt werden. Batterien dürfen niemals zu großer Hitze wie direkter Sonneneinstrahlung, Feuer od. dgl. ausgesetzt werden.



Gewitter

Trennen Sie das Netzkabel von der Steckdose, falls es Sturm oder Gewitter gibt oder das Gerät längere Zeit nicht benutzt wird (z. B., wenn Sie in den Urlaub fahren).

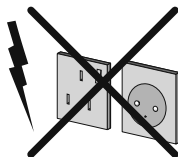

Ersatzteile

Falls Ihr Gerät ein Ersatzteil benötigt, stellen Sie sicher, dass die Person, die die Reparatur vornimmt, Teile verwendet, die vom Hersteller spezifiziert wurden oder die gleiche Spezifikation haben wie das Originalteil. Nicht zugelassene Ersatzteile könnten Brand, elektrische Schläge oder andere Gefahren verursachen.

Servicearbeiten

Überlassen Sie alle Wartungsarbeiten dem qualifizierten Kundendienstpersonal. Öffnen Sie das Gehäuse



nicht selbst, da dies einen elektrischen Schlag nach sich ziehen kann.

Entsorgung

Hinweise zur Entsorgung:

- Verpackung und Verpackungshilfen sind recyclebar und sollten grundsätzlich auch wiederverwertet werden. Verpackungsmaterial, wie z.B. Plastiktüten, darf nicht in die Reichweite von Kindern gelangen.
- Batterien, auch schwermetallfreie, dürfen nicht mit dem normalen Haushaltsmüll entsorgt werden. Bitte entsorgen Sie gebrauchte Batterien auf umweltgerechte Weise. Erkundigen Sie sich nach den gesetzlichen Vorschriften, die in Ihrem Gebiet gültig sind.
- Die Kaltkathoden-Leuchtstoffröhre im LCD-Panel enthält eine geringe Menge Quecksilber. Bitte beachten Sie die örtlichen Vorschriften bei der Entsorgung.

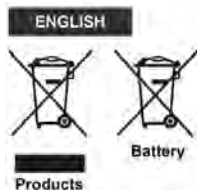

Informationen für Benutzer in Ländern der Europäischen Union

Dieses Symbol auf der Verpackung zeigt an, dass das elektrische oder elektronische Gerät am Ende seiner Lebensdauer getrennt vom normalen Haushaltsmüll entsorgt werden muss. Innerhalb der EU gibt es getrennte Sammel- und Recyclingsysteme.

Für weitere Informationen wenden Sie sich bitte an die örtlichen Behörden oder an den Händler, bei dem Sie das Produkt gekauft haben.

Informationen über die Entsorgung von Altgeräten und Batterien

[nur für die Europäische Union]

Diese Symbole zeigen an, dass das elektrische oder elektronische Gerät am Ende seiner Nutzungsdauer nicht als normaler Haushaltsmüll entsorgt werden darf. Wenn Sie dieses Produkt oder Batterien entsorgen wollen, beachten Sie bitte die Sammelsysteme und -einrichtungen für die entsprechende Wiederverwertung.

Hinweis: Das Zeichen Pb unter dem Batteriensymbol bedeutet, dass diese Batterie Blei enthält.

Trennen des Geräts vom Netz

Der Netzstecker wird verwendet, um das TV-Gerät vom Netz zu trennen und muss daher stets gut zugänglich sein.

Kopfhörer-Lautstärke

Zu hoher Schalldruck oder zu hohe Lautstärken von Kopf- oder Ohrhörern können zu Gehörschäden führen.



Installation

Um Verletzungen zu vermeiden, muss dieses Gerät in Übereinstimmung mit den Installationsanweisungen sicher an der Wand befestigt werden (wenn diese Option verfügbar ist).

LCD-Bildschirm

Das LCD-Panel ist ein Hochtechnologieprodukt mit etwa einer Million Dünnschicht-Transistoren, die selbst feine Bilddetails auflösen. Gelegentlich können einige inaktive Pixel als unveränderlich blaue, grüne oder rote Punkte erscheinen. Wir möchten ausdrücklich darauf hinweisen, dass dies die Leistung oder Funktionsfähigkeit Ihres Produkts aber in keiner Weise beeinträchtigt.

Warnhinweis

Lassen Sie das TV-Gerät nicht im Standby- oder aktiven Modus, wenn Sie weggehen.

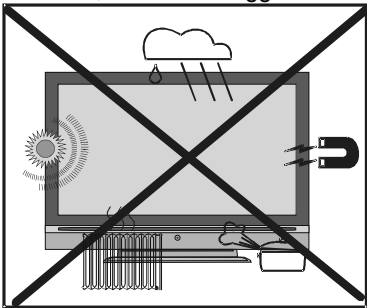

Lizenzinformationen

SRS (●)®

TruSurround XT ist ein Warenzeichen der SRS Lab, Inc. Die TruSurround-Technologie wird unter Lizenz der SRS Labs, Inc. verwendet.

Übersicht über die Fernbedienung

1. Standby
2. Zifferntasten
3. Quellenauswahl
4. Programmtausch / vorhergehendes Programm
5. Mono/Stereo - Dual I-II
6. Cursor nach links
7. Cursor nach unten
8. Menü
9. Programm vorwärts - **Seite nach unten (*)** / Programm zurück - **Seite nach oben (*)**
10. Taste Grün / Bild / **Untertitel ein-aus (*) (**)**
11. Rot / Menü Ton (Sound) / **Kanalliste (*) (**)**
12. Zeit / **Untertitel Ein-Aus (*) (***)**
13. Teletext
14. Mix (im TXT-Modus)
15. Vergrößern (im TXT-Modus) / Bildgröße
16. Anzeigen (im TXT-Modus) / Von TV- auf PC-Modus umschalten
17. Indexseite / **Guide (*) (**)**
18. Mix (im TXT-Modus) / Keine Funktion
19. Halten (im TXT-Modus) / Keine Funktion
20. Blau / Installation / **Auswahl Favoritenmodus (*) (**)**
21. Gelb / Funktion / **Aktuelle Sprache (*) (**)**
22. Lautstärke + / Lautstärke -
23. Stummschaltung
24. TV / **Digital-TV (*)** / Menü verlassen
25. Cursor nach rechts
26. Cursor nach oben
27. OK (Speichern) / **Auswahl (*)** / Standbild
28. Info
29. Auswahl Bildmodus (Picture Mode)
30. **Verlassen (*)**

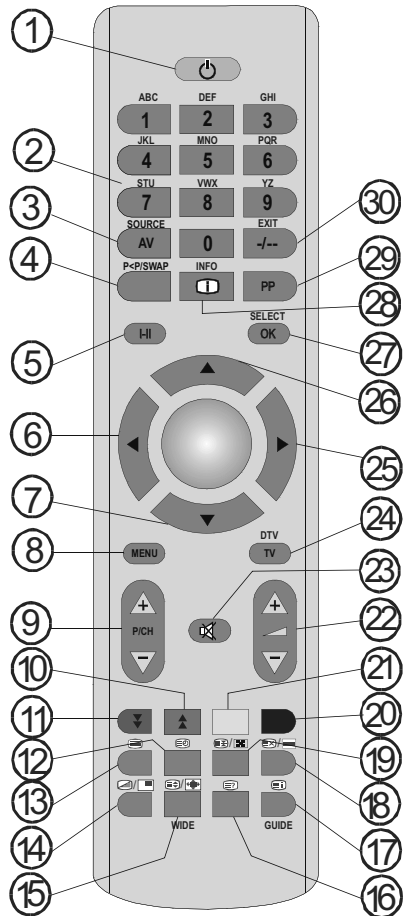

(*) Die fettgedruckten Funktionen sind nur bei DIGITAL-TV-Modellen verfügbar.

(**) Optionen nur für Länder in Kontinentaleuropa)

(***) Nur für Großbritannien

LCD-TV und Bedientasten (für die Modelle 760)

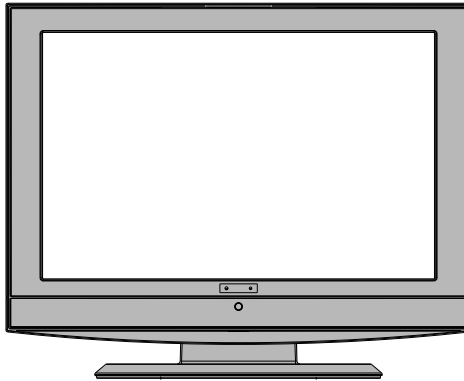

FRONTANSICHT

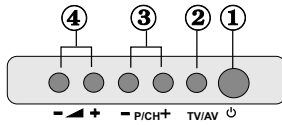

1. Standby-Taste
2. TV/AV-Taste
3. Tasten Programm aufwärts/
abwärts
4. Tasten Lautstärke +/-

Beachten Sie: Drücken Sie gleichzeitig die Tasten V+/V-, um das Hauptmenü aufzurufen.

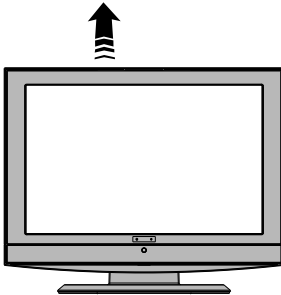

ANSICHT VON OBEN

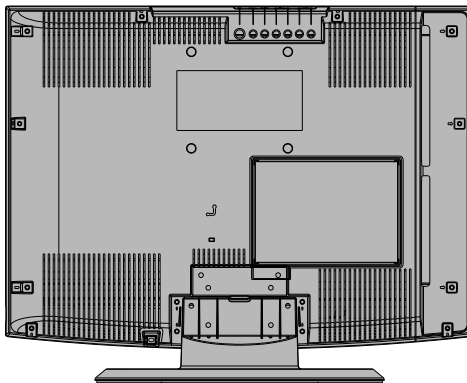

RÜCKSEITE

LCD-TV und Bedientasten (für die Modelle 850)

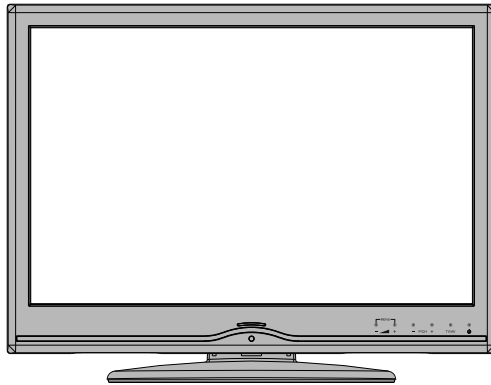

FRONTANSICHT

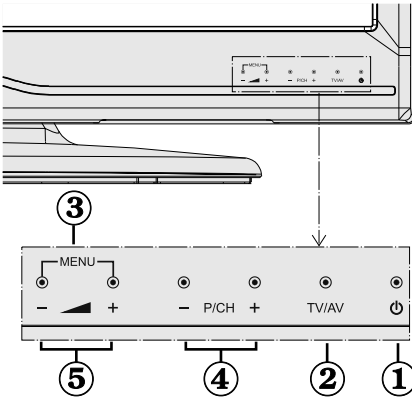

1. Standby-Taste
2. TV/AV-Taste
3. Tasten Programm aufwärts/
abwärts
4. Tasten Lautstärke +/-

Beachten Sie: Drücken Sie gleichzeitig die Tasten V+/V-, um das Hauptmenü aufzurufen.

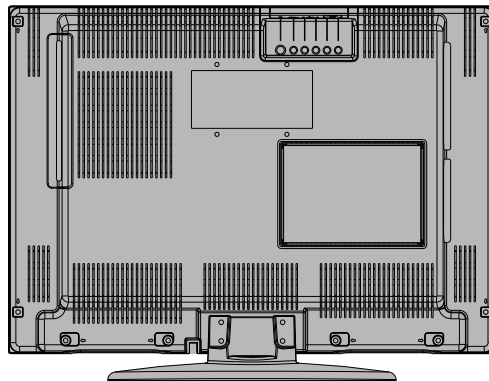

RÜCKSEITE

LCD-TV und Bedientasten (für die Modelle 875)

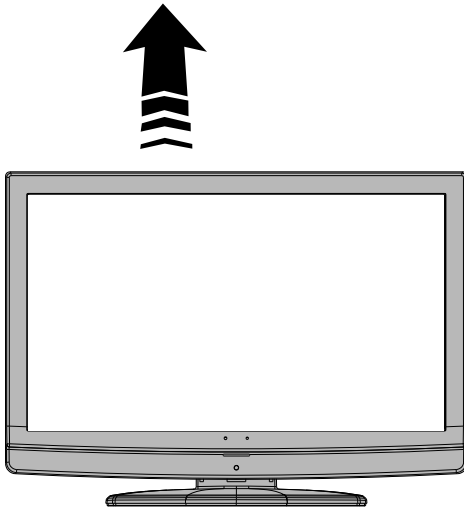
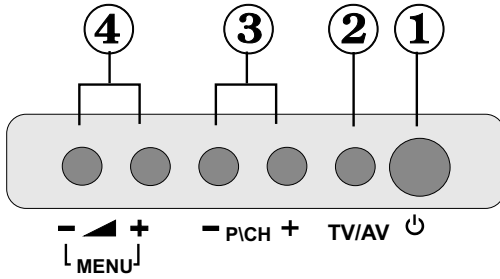

1. Standby-Taste
2. TV/AV-Taste
3. Tasten Programm aufwärts/
abwärts
4. Tasten Lautstärke +/-

Hinweis: Drücken Sie gleichzeitig die Tasten "▲" oder "▼" um das Hauptmenü aufzurufen.

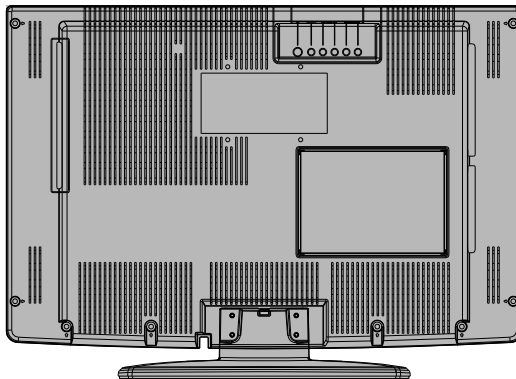

Ansicht der Anschlüsse – Anschlüsse an der Rückseite (*)

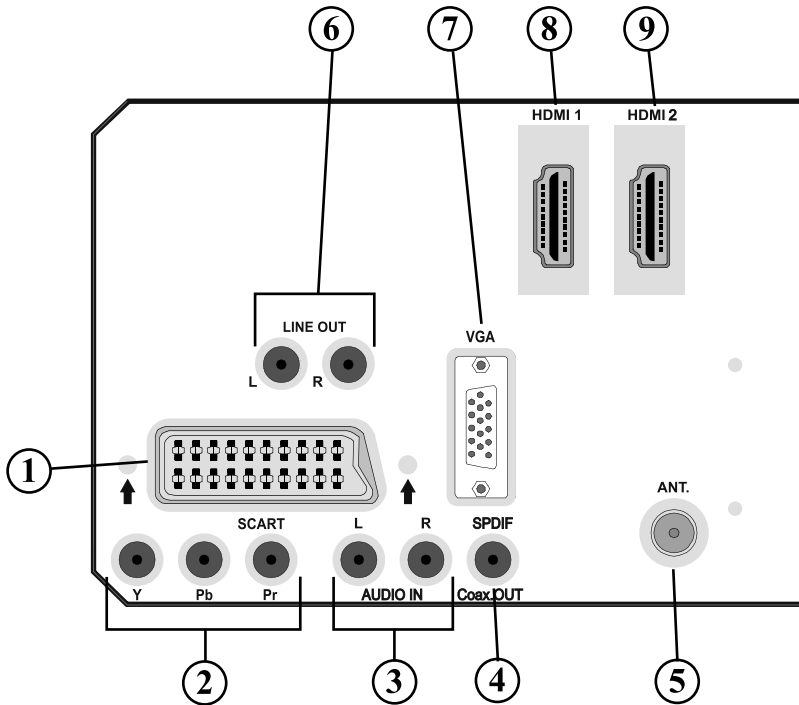

Unter Umständen wird eine gleichzeitige Verwendung aller Anschlüsse nicht unterstützt. Einige Anschlüsse sind optional und daher u. U. bei Ihrem TV-Gerät nicht vorhanden.

- 1. SCART-Anschlüsse** für Eingabe und Ausgabe von Zusatzgeräten.
Schließen Sie das **SCART**-Kabel zwischen der **SCART**-Buchse des TV-Geräts und der **SCART**-Buchse des Zusatzgeräts (z.B. Decoder, VCR, DVD-Player) an.
Hinweis: Wenn ein externes Gerät über den **SCART**-Anschluss angeschlossen wird, schaltet das Gerät automatisch in den AV-Modus.
- 2. Component Video-Eingänge (YPbPr)** werden zum Anschließen von Component Video verwendet.
Die Component Audio- und Video-Eingänge dienen zum Anschließen eines Gerätes mit Component-Ausgabe. Schließen Sie das Component-Video-Kabel zwischen den **COMPONENT VIDEO-EINGÄNGEN** am TV und den Component Video-Ausgängen des Geräts an. Achten Sie beim Anschließen darauf, dass die Buchsen mit den Buchstaben **“Y”, “Pb”, “Pr”** am TV mit den entsprechenden Buchsen am Gerät verbunden werden.
- 3. Die Audioeingänge PC/YPbPr** werden zum Anschließen des Audiosignals eines PCs oder für ein Gerät, das über YPbPr an das TV-Gerät angeschlossen wird, verwendet.
Schließen Sie das PC-Audiokabel zwischen den **AUDIOEINGÄNGEN** am TV-Gerät und dem Audioausgang Ihres PCs an, um das PC-Audiosignal zu aktivieren.
Schließen Sie das PC-Audiokabel zwischen den **AUDIOEINGÄNGEN** am TV-Gerät und dem Audioausgang Ihres Geräts an, um das Geräte-Audiosignal zu aktivieren.
- 4. Über den Ausgang S/PDIF Out** wird das digitale Audiosignal der gerade aktiven Quelle

ausgegeben

Verwenden Sie ein **koaxiales S/PDIF-Kabel**, um Audiosignale an ein Gerät mit einem S/PDIF-Eingang zu übertragen. *Sie sollten dazu auch die Option SPDIF Ausgang im Menü Ton auf Ein stellen.*

5. An den **RF-Eingang** wird eine Antenne oder ein Kabel-TV angeschlossen.
Beachten Sie: Wenn Sie einen Decoder oder einen Medienrecorder verwenden, sollten Sie das Antennenkabel über diesen mit einem geeigneten Antennenkabel an das TV-Gerät anschließen, wie in der Abbildung gezeigt.
6. Die **Audioausgänge** dienen zur Ausgabe von Audiosignalen an ein externes Gerät, wie etwa eine optionale Stereoanlage.
Um externe Lautsprecher oder dgl. an Ihr TV-Gerät anzuschließen, verwenden Sie ein Audiokabel und die **AUDIO-AUSGÄNGE** des TV-Geräts. Beachten Sie: Die Lineout-Funktion kann nicht mit einer HDMI-Quelle verwendet werden. Verwenden Sie statt dessen SPDIF.
7. Der **PC-Eingang** dient zum Anschluss eines PCs an das TV-Gerät.
Schließen Sie das PC-Kabel zwischen dem **PC-EINGANG** am TV-Gerät und dem PC VGA-Ausgang an Ihrem PC an.
8. **HDMI 1**: HDMI-Eingang
9. **HDMI 2** : HDMI-Eingang

Der Seiten-**HDMI-Eingang** dient zum Anschluss eines Geräts mit einer **HDMI**-Buchse. Ihr LCD-Gerät kann High-Definition-Bilder von Geräten wie High-Definition-Satellitenrezipienten oder -DVD-Playern wiedergeben. Diese Geräte müssen über die HDMI-Buchse oder die Component-Buchsen angeschlossen werden. Diese Anschlüsse können Signale in den Formaten 480i, 480p, 576p, 576i, 720p, 1080i, 1080p aufnehmen. Die HDMI-Verbindung trägt auch das Audiosignal, daher ist keine separate Audioverbindung für eine Verbindung von HDMI zu HDMI erforderlich

(*) *Optional: Bestimmte Funktionen sind u.U. bei Ihrem TV-Gerät möglicherweise nicht vorhanden.*

Wenn Sie das mit dem LCD-TV mitgelieferte Wandmontageset verwenden, sollten Sie alle Kabel an der Rückseite des LCD-TV anschließen, bevor Sie es an der Wand montieren.

Ansicht der Anschlüsse – Anschlüsse an der Seite (*)

Unter Umständen wird eine gleichzeitige Verwendung aller Anschlüsse nicht unterstützt.

(*) Optional: Diese Funktion ist bei Ihrem TV-Gerät möglicherweise nicht vorhanden

1. Der CI (Common Interface) dient zum Einsetzen einer CI-Karte. Mit einer CI-Karte können Sie alle Kanäle sehen, die Sie abonniert haben. Weitere Informationen finden Sie im Abschnitt "Conditional Access".
2. USB-EINGANG (funktioniert nur im DTV-Modus)
3. Über die Kopfhörer-Buchse wird ein Kopfhörer an das System angeschlossen. Schließen Sie hier einen KOPFHÖRER an, um das TV-Audiosignal mit Kopfhörern zu hören (optional).
4. Der Videoeingang wird zum Anschließen des Videosignals von Zusatzgeräten verwendet. Schließen Sie das Videokabel zwischen der Buchse VIDEO IN des TV-Geräts und der Buchse VIDEO OUT des Zusatzgeräts an.
5. Die Audioeingänge werden zum Anschließen der Audiosignale von Zusatzgeräten verwendet. Schließen Sie das Audiokabel zwischen den AUDIOEINGÄNGEN des TV-Geräts und dem AUDIOAUSGANG des Zusatzgeräts an. *Beachten Sie: Wenn Sie ein Gerät über den VIDEOEINGANG an das TV-Gerät anschließen, sollten Sie das Gerät auch mit einem Audiokabel an die AUDIOEINGÄNGE des TV-Geräts anschließen, um das Audiosignal zu aktivieren.*
6. Der S-Video-Eingang wird verwendet, um ein S-Video-Signal anzuschließen (z.B. von einem Camcorder oder VCR). Um den S-VIDEO-Eingang zu verwenden, schließen Sie das Videokabel zwischen dem S-VIDEO-Eingang des TV-Geräts und dem S-Video-Ausgang des Zusatzgeräts an. Schließen Sie das Audiokabel zwischen den AUDIOEINGÄNGEN (in der Abbildung mit der Ziffer 5 angezeigt) des TV-Geräts und den Audiobuchsen des Zusatzgeräts an.

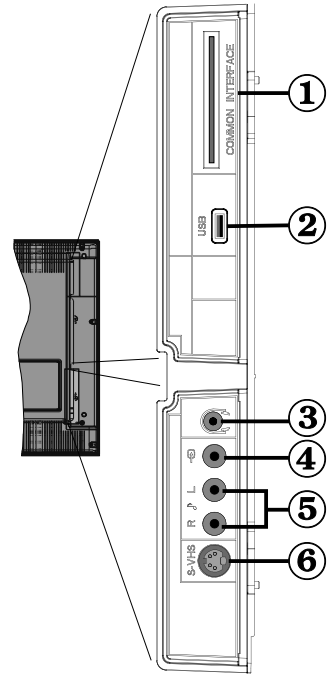

Netzanschluss

WICHTIG: Das Gerät ist nur für den Betrieb mit 220-240VV Wechselspannung bei einer Frequenz von 50 Hz ausgelegt.

- Geben Sie Ihrem Gerät nach dem Auspacken genug Zeit, sich der Umgebungstemperatur im Raum anzupassen, bevor Sie es an einer Steckdose anstecken.
- Stecken Sie das Netzkabel in eine Netzsteckdose.

Anschluss Antenne / Kabel (*)

- Schließen Sie den Antennen- oder Kabel-TV-Stecker (* Kabel optional) an die Buchse ANTENNE/ KABEL an der Rückseite des TV-Geräts an.

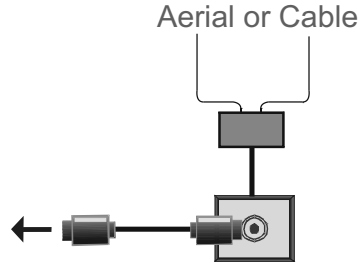
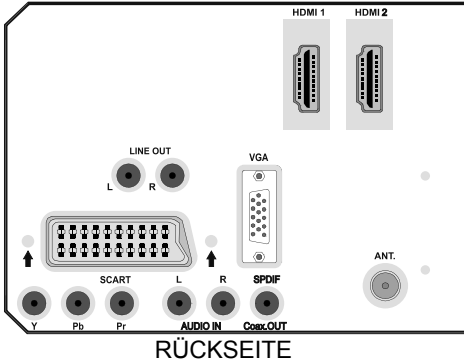

Verwendung des USB-Eingangs auf der Seite (*)

- Sie können über den USB-Eingang am TV-Gerät USB-Geräte an das TV-Gerät anschließen. Mit dieser Funktion können Sie auf einem USB-Stick gespeicherte JPG- und MP3-Dateien anzeigen bzw. wiedergeben.
- Unter Umständen sind bestimmte Arten von USB-Geräten (MP3-Player) mit diesem TV-Gerät nicht kompatibel.
- Machen Sie gegebenenfalls Kopien von Ihren Dateien, bevor Sie das USB-Gerät an das TV-Gerät anschließen, um mögliche Datenverluste zu vermeiden. Beachten Sie, dass der Hersteller keinerlei Haftung für beschädigte Dateien oder Datenverluste übernimmt.
- Ziehen Sie das USB-Modul nicht ab, während eine Datei wiedergegeben wird.

VORSICHT: Schnelles An- und Abstecken von USB-Geräten ist gefährlich. Sie sollten insbesondere nicht mehrmals schnell hintereinander das Laufwerk ein- und wieder abstecken. Dadurch könnten physische Schäden am USB-Player und besonders am USB-Gerät selbst entstehen.

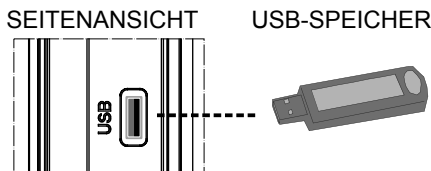

Anschluss von USB-Speichern

- Stecken Sie das USB-Gerät in den USB-Eingang am TV-Gerät ein.

Beachten Sie: Unter Umständen werden einige Festplattenlaufwerke vom USB-Speicheranschluss nicht unterstützt. Nur USB-Festplattenlaufwerke mit dem Dateisystem FAT32 werden unterstützt. NTFS-Dateisysteme werden nicht unterstützt.

Beachten Sie: Wird die angesteckte USB-Festplatte nicht erkannt, trennen Sie sie ab und stecken Sie sie nochmals ein.

- Es wird empfohlen, dass Sie das USB-Gerät direkt an den USB-Eingang des TV-Geräts einstecken. Wenn Sie ein separates Kabel verwenden, könnten Kompatibilitätsprobleme auftreten.



(*) Optional: Diese Funktion ist bei Ihrem TV-Gerät möglicherweise nicht vorhanden..

Anschließen des LCD-TV an einen PC (*)

Zur Anzeige des Computerbilds auf Ihrem LCD-TV können Sie dieses an einen Computer anschließen.

- Schalten Sie Computer und TV-Gerät aus, bevor Sie die Anschlüsse vornehmen.
- Verwenden Sie ein 15-poliges D-Sub-Monitorkabel, um einen PC an das LCD-TV anzuschließen.
- Wenn der Anschluss hergestellt ist, schalten Sie auf die Quelle PC. Siehe dazu den Abschnitt "Eingangsauswahl".
- Stellen Sie die von Ihnen bevorzugte Auflösung ein. Informationen zur Auflösung finden Sie im Anhang.

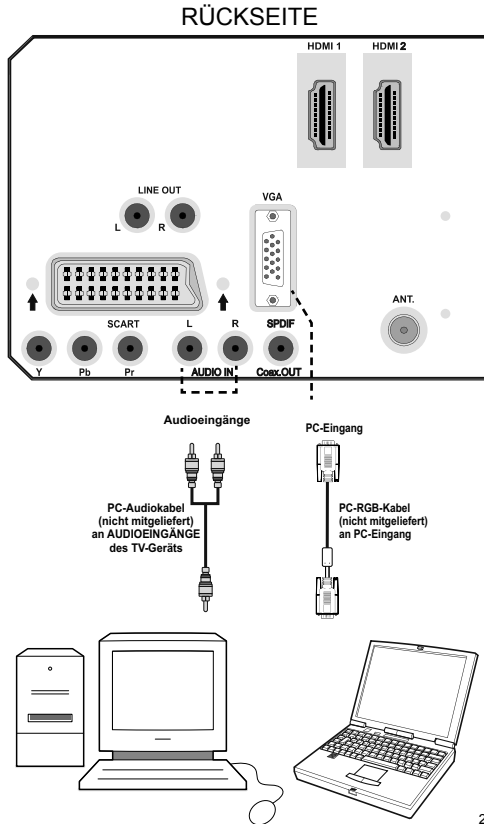

(*) Optional: Diese Funktion ist bei Ihrem TV-Gerät möglicherweise nicht vorhanden.

Anschluss eines DVD-Players (*)

Wenn Sie einen DVD-Player an Ihr LCD-TV-Gerät anschließen möchten, können Sie dafür die Anschlüsse des TV-Geräts verwenden. DVD-Player können verschiedene Anschlüsse aufweisen. Bitte sehen Sie im Handbuch Ihres DVD-Players für weiterführende Informationen nach. Schalten Sie das TV-Gerät und das Zusatzgerät aus, bevor Sie die Anschlüsse vornehmen.

Hinweis: Die in der Abbildung gezeigten Kabel sind nicht im Lieferumfang enthalten.

- Hat Ihr DVD-Player eine HDMI-Buchse, können Sie ihn über HDMI anschließen. Schalten Sie auf HDMI als Quelle, wenn Sie den DVD-Player wie unten abgebildet anschließen. Siehe dazu den Abschnitt "Eingangsauswahl".
- Die meisten DVD-Player werden über die COMPONENT-ANSCHLÜSSE angeschlossen. Verwenden Sie ein Component-Videokabel, um es an den Videoeingang anzuschließen. Um das Audiosignal wiederzugeben, verwenden Sie ein Component-Audiokabel wie unten in der Abbildung gezeigt. Wenn der Anschluss hergestellt ist, schalten Sie auf die Quelle YPbPr. Siehe dazu den Abschnitt "Eingangsauswahl".
- Sie können den Anschluss auch über den SCART-Eingang vornehmen. Verwenden Sie wie unten gezeigt ein SCART-Kabel.

Hinweis: Diese drei Anschlussmethoden haben dieselbe Funktion, aber auf verschiedenen Qualitätsstufen. Sie müssen nicht alle drei Anschlussarten verwenden.

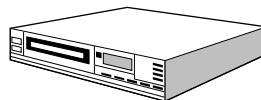
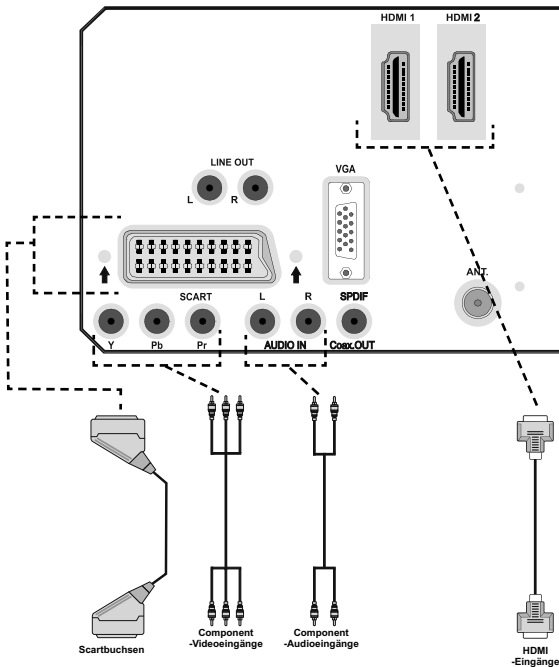

DVD-Player
RÜCKSEITE

(*) Optional: Diese Funktion ist bei Ihrem TV-Gerät möglicherweise nicht vorhanden.

Verwendung der seitlichen AV-Anschlüsse (*)

Sie können eine Reihe von Zusatzgeräten an Ihr LCD-TV-Gerät anschließen. Die verschiedenen Anschlussmöglichkeiten werden unten gezeigt. Beachten Sie, dass die in der Abbildung gezeigten Kabel nicht im Lieferumfang enthalten sind.

- Zum Anschluss eines Camcorders verwenden Sie bitte die S-VIDEO oder VIDEO IN- und die AUDIOANSCHLÜSSE. Schließen Sie den Camcorder nicht gleichzeitig an die Anschlüsse S-VIDEO und VIDEO IN an, da dies zu Bildstörungen führen kann. Für die Auswahl der entsprechenden Quelle siehe den Abschnitt "Eingangsauswahl" im Folgenden.
- Um das Audiosignal über Kopfhörer zu hören, schließen Sie diesen an die Buchse KOPFHÖRER des TV-Geräts an.

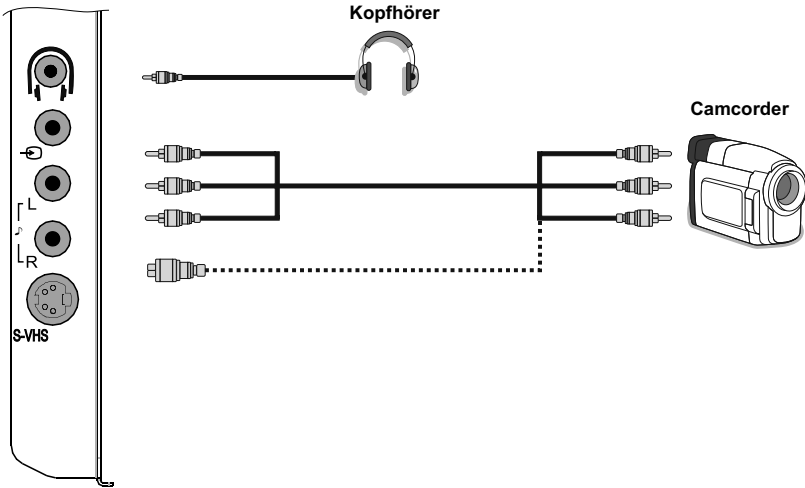

SEITENANSICHT

(*) Optional: Diese Funktion ist bei Ihrem TV-Gerät möglicherweise nicht vorhanden.

Verwendung anderer Anschlüsse (*)

Sie können eine Reihe von Zusatzgeräten an Ihr LCD-TV-Gerät anschließen. Die verschiedenen Anschlussmöglichkeiten werden unten gezeigt. Beachten Sie, dass die in der Abbildung gezeigten Kabel nicht im Lieferumfang enthalten sind.

- Verwenden Sie ein Audiokabel zum Anschluss externer Lautsprecher. Achten Sie darauf, die LINKEN und RECHTEN AUDIO-Buchsen nicht zu vertauschen. Schalten Sie das LCD-TV und die externen Lautsprecher erst ein, wenn Sie alle Anschlüsse vorgenommen haben. Lesen Sie für weitere Informationen das Handbuch Ihres Lautsprechersets.
- Zum Anschluss eines Geräts mit SPDIF-Unterstützung müssen Sie ein geeignetes SPDIF-Kabel verwenden, um eine Audioverbindung herzustellen.

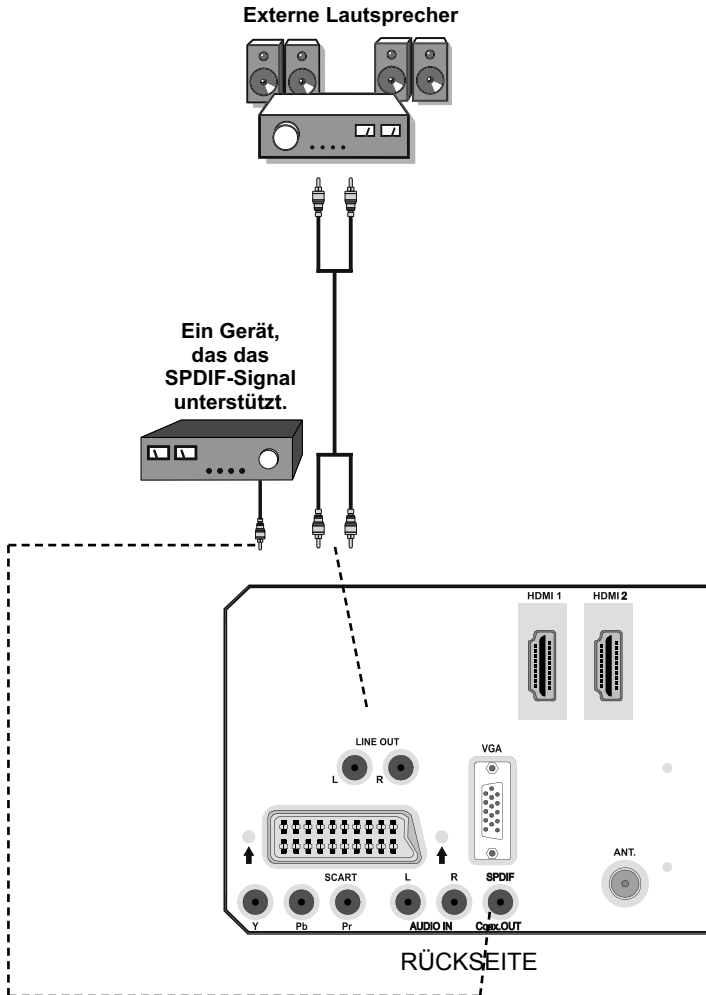

(*) Optional: Diese Funktion ist bei Ihrem TV-Gerät möglicherweise nicht vorhanden.

Anschließen anderer Geräte über Scart (*)

Die meisten Geräte unterstützen einen SCART-Anschluss. Über die SCART-Buchsen können Sie einen DVD-Recorder, einen VCR oder einen Decoder an Ihr LCD-TV anschließen. Beachten Sie, dass die in der Abbildung gezeigten Kabel nicht im Lieferumfang enthalten sind.

Schalten Sie das Zusatzgerät und TV-Gerät aus, bevor Sie die Anschlüsse vornehmen.

Lesen Sie für weitere Informationen das Handbuch des Zusatzgeräts.

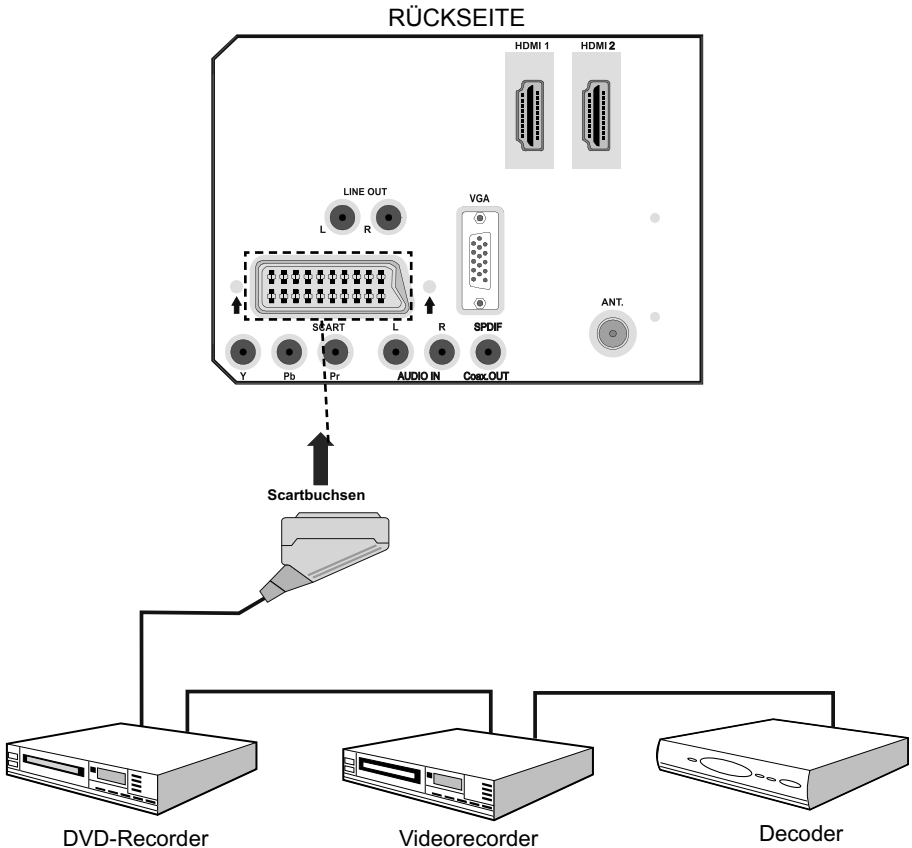

(*) *Optional: Diese Funktion ist bei Ihrem TV-Gerät möglicherweise nicht vorhanden.*

Einlegen der Batterien in die Fernbedienung

- Entfernen Sie die Batteriefachabdeckung auf der Rückseite der Fernbedienung, indem Sie den angezeigten Teil leicht nach hinten schieben.
- Legen Sie eine Batterie vom Typ **CR2025** oder gleichwertig ein und setzen Sie die Batteriefachabdeckung wieder ein.

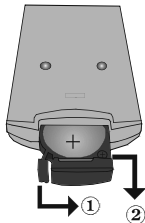

Beachten Sie: Nehmen Sie die Batterien aus der Fernbedienung heraus, wenn das Gerät längere Zeit nicht benutzt wird. Die Fernbedienung könnte andernfalls durch auslaufende Batterien beschädigt werden.

Betriebsbereich der Fernbedienung

- Richten Sie die Spitze der Fernbedienung auf die Fernbedienungssensor-LED des TV-Geräts, während Sie eine Taste drücken.



Die Reichweite beträgt ca. 7 m / 23 ft.

Ein-/Ausschalten des TV-Geräts

Einschalten des TV-Geräts

- Schließen Sie das Netzkabel an ein 220-240V AC-Netz mit 50 Hz an. Die Standby-LED leuchtet auf.
- Um das TV-Gerät aus dem Standby einzuschalten,
- Drücken Sie die Taste "⏻", **P+ / P-** oder eine Zifferntaste auf der Fernbedienung.
- Drücken Sie die Standby-Taste oder eine der Tasten **-P/CH** oder **P/CH+** am TV-Gerät. Das TV-Gerät schaltet sich ein

Beachten Sie: Wenn Sie Ihr TV-Gerät über die Tasten **PROGRAMM AUF/AB** auf der Fernbedienung oder am TV-Gerät einschalten, wird das zuletzt gesehene Programm wieder ausgewählt.

In beiden Fällen schaltet sich das TV-Gerät ein

TV-Gerät ausschalten

- Drücken Sie die Taste "⏻" auf der Fernbedienung oder die **STANDBY**-Taste am TV-Gerät. Das Gerät schaltet dann in den Standby-Modus.
- **Um das TV-Gerät vollständig stromlos zu schalten, müssen Sie den Netzstecker aus der Steckdose ziehen.**

Beachten Sie: Wenn das TV-Gerät in den Standby-Modus geschaltet wird, kann die LED blinken, um anzuzeigen, dass bestimmte Funktionen wie die Standby-Suche, Download über Antenne oder ein Timer aktiv sind.

Eingangsauswahl

Wenn Sie externe Geräte an Ihr TV angeschlossen haben, können Sie dieses auf unterschiedliche Eingabequellen schalten.

- Drücken Sie die Taste "**AV**" auf der Fernbedienung, um die Quelle direkt zu ändern.

oder,

- Wählen Sie die Option "**Quelle**" aus dem Hauptmenü über die Tasten "**◀**" oder "**▶**". Markieren Sie dann mit den Tasten "**▼**" oder "**▲**" einen Eingang und drücken Sie dann die Taste "**▶**", um ihn auszuwählen.

Hinweis: Sie können die gewünschten Quellenoptionen durch Drücken der Taste **OK** markieren. Daher sind, wenn die Taste **AV** gedrückt wird, nur die markierten Quellenoptionen verfügbar (mit Ausnahme der Quelle TV).

• Diese Funktion ist bei Ihrem TV-Gerät möglicherweise nicht vorhanden.



Grundlegende Bedienung

Sie können Ihr TV-Gerät sowohl mit den Tasten auf der Fernbedienung als auch mit den Tasten am Gerät bedienen.

Bedienung mit den Tasten am TV-Gerät

Einstellung der Lautstärke

• Drücken Sie die Taste **“-▲”**, um die Lautstärke zu verringern bzw. die Taste **“▲+”**, um die Lautstärke zu erhöhen. In der Mitte des unteren Bildschirmrands wird daraufhin ein Lautstärkebalken (Schieberegler) eingeblendet.

Programmauswahl

• Drücken Sie die Taste **“P/CH +”**, um das nächste Programm aufzurufen bzw. die Taste **“P/CH -”**, um das vorherige Programm auszuwählen.

Ansicht des Hauptmenüs

• Drücken Sie gleichzeitig die Tasten **V+/V-**, um das Hauptmenü aufzurufen. Wählen Sie im Hauptmenü über die Tasten **“P/CH -”** oder **“P/CH +”** ein Untermenü aus und öffnen Sie dieses Untermenü über die Tasten **“-▲”** oder **“▲+”**. Informationen über die Benutzung der Menüs finden Sie im Abschnitt Menüsystem.

AV-Modus

• Drücken Sie die Taste **“TV/AV”** im Bedienfeld am TV-Gerät, um zwischen den AV-Modi umzuschalten.

Hinweis: Die Tasten am TV-Gerät geben einen Ton ab, wenn sie gedrückt werden. Dieser Ton kann nicht stummgeschaltet werden (gilt für die Thinlux-Models).

Bedienung mit den Tasten der Fernbedienung

• Über die Fernbedienung Ihres TV-Geräts können Sie sämtliche Funktionen des von Ihnen gewählten Modells steuern. Die Funktionen werden in Übereinstimmung mit dem Menüsystem Ihres TV-Geräts beschrieben.

• Beschreibungen der Funktionen des Menüsystems finden Sie in den folgenden Abschnitten.

Einstellung der Lautstärke

• Drücken Sie die Taste **“▲+”**, um die Lautstärke zu erhöhen. Drücken Sie die Taste **“-▲”**, um die Lautstärke zu verringern. Auf dem Bildschirm wird eine Lautstärkekala (Schieberegler) eingeblendet.

Programmauswahl (Vorheriges oder nächstes Programm)

• Drücken Sie die Taste **“P/CH -”**, um das vorherige Programm auszuwählen.

• Drücken Sie die Taste **“P/CH +”**, um das nächste Programm auszuwählen.

Programmwahl (Direktzugriff)

• Drücken Sie die Zifferntasten auf der Fernbedienung, um Programme zwischen 0 und 9 auszuwählen. Das TV-Gerät schaltet dann auf das ausgewählte Programm. Um Programme zwischen 10 - 299 (IDTV) oder 10-199 (analog) auszuwählen, drücken Sie der Reihe nach die Zifferntasten der gewünschten Programmnummer (z. B.: für Programm 27 drücken Sie zuerst 2 und dann 7). Wenn die vorgegebene Zeit für die Eingabe überschritten wird, wird das der ersten Ziffer entsprechende Programm angezeigt. Die zeitliche Begrenzung liegt bei 3 Sekunden.

• Drücken Sie die Programmnummer direkt, um erneut Programme mit einer einstelligen Ziffern auszuwählen.

Digital-TV-Modus

Erste Einstellungen

WICHTIG: Die folgenden Hinweise bis zum Abschnitt "Menüsystem Analog-TV" sind nur für die Modelle mit DIGITAL-TV gültig.

Wenn Sie Ihr TV-Gerät zum ersten Mal einschalten, ist zuerst der IDTV-Modus aktiv.

Da das TV-Gerät das erste Mal benutzt wird, befinden sich noch keine Kanäle im Speicher.

Wenn Sie Ihr TV-Gerät das erste Mal einschalten, erscheint das Menü für die Sprachauswahl auf dem Bildschirm. Es erscheint die Mitteilung "Willkommen. Bitte wählen Sie Ihre Sprache aus!", die nacheinander in allen Sprachen im OSD-Menü eingeblendet wird.

Markieren Sie mit den Tasten "▼" oder "▲" die gewünschte Sprache und drücken Sie die Taste OK. Danach wird das OSD-Menü "Erstinstallation" (First Time Installation) auf dem Bildschirm angezeigt. Wählen Sie durch Drücken der Tasten "◀" oder "▶" die gewünschte Länderoption und drücken Sie die Taste OK. (** nur für EU-Länder).

Beachten Sie: Das OSD-Menü für die Länderauswahl ist in UK nicht verfügbar.

Auf dem Bildschirm wird dann folgender Hinweis eingeblendet:

Schalten Sie den Aktiven Antennenmodus durch Drücken der Tasten "◀" oder "▶" ein oder aus.

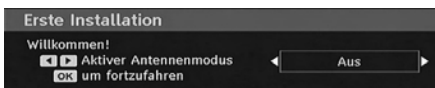

Ist eine aktive Antenne an Ihr TV-Gerät angeschlossen, können Sie diese Option auf 'Ein' stellen. Wenn anstelle einer aktiven eine Standardantenne verwendet wird, sollten die Option auf "Aus" gestellt werden. Siehe dazu das Menü Einstellung in den folgenden Abschnitten für weitere Informationen.

Drücken Sie die Taste OK auf der Fernbedienung, um fortzufahren. Die folgende Meldung wird auf dem Bildschirm eingeblendet:



Wählen Sie "Ja", um den automatischen Suchlauf zu starten und "Nein", um abzubrechen.

- Um eine "Ja" oder "Nein"-Option auszuwählen, markieren Sie die Option über die Tasten "◀" oder "▶" und drücken Sie die Taste OK.

IDTV stellt sich automatisch auf die VHF-Übertragungskanäle (*) (*für EU-Länder) ein, sucht nach digitalen terrestrischen TV-Übertragungen und zeigt die Namen der gefundenen Kanäle an. Dieser Vorgang dauert etwa fünf Minuten.

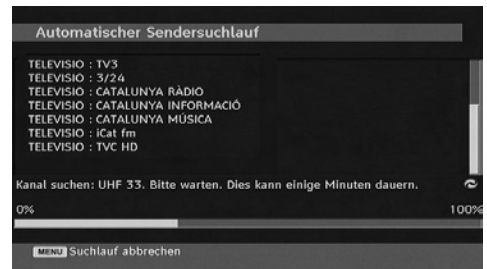

Nachdem die Automatische Suche abgeschlossen ist, erscheint die folgende Meldung, um die Suche nach analogen Kanälen abzufragen:



Um nach analogen Kanälen zu suchen, wählen Sie "Ja" (Yes). Das TV-Gerät schaltet in den Analog-TV-Modus. Das folgende Menü zur Suche nach analogen Kanälen wird eingeblendet:



Wählen Sie Ihr Land, Ihre Sprache und Teletextsprache mit den Tasten “◀” oder “▶” und “▼” oder “▲” aus. Drücken Sie OK oder die Taste ROT, um fortzusetzen. Zum Abbrechen drücken Sie die Taste BLAU.

Für weitere Informationen zu diesem Vorgang lesen Sie bitte den Abschnitt “Menü Installation”.

Hinweis: Für die richtige Funktion des digitalen Teletexts im DTV-Modus müssen Sie im analogen AUTOPROGRAMM das Land auf UK setzen (nur Übertragungen in UK).

Schalten Sie das Gerät während der ersten Installation nicht ab

Hinweis: Für die richtige Funktion des digitalen Teletexts im DTV-Modus müssen Sie im analogen AUTOPROGRAMM das Land auf UK setzen (nur für UK).

Allgemeine Bedienung

Wenn Sie während des laufenden Betriebs auf die Taste “TV/DTV” drücken, schaltet das TV-Gerät zwischen den digitalen terrestrischen und den analogen Sendern hin und her.

Informationszeile

- Wann immer Sie über die Tasten P- / P+ oder die Zifferntasten den Kanal ändern, wird das Kanalbild zusammen mit einer Informationszeile am unteren Ende des Bildschirms angezeigt (nur im DTV-Modus verfügbar). Dieses Bild wird etwa drei Sekunden auf dem Bildschirm angezeigt.
- Die Informationszeile kann außerdem beim Fernsehen jederzeit angezeigt werden, indem Sie die Taste INFO auf der Fernbedienung drücken:



Die Informationszeile bietet eine Reihe von Informationen über den ausgewählten Kanal und die laufenden Programme. Es wird der Name des Kanals angezeigt, zusammen mit seiner Kanallistennummer und einer Anzeige

der Signalstärke, die auf diesem eingestellten Kanal empfangen wird.

Hinweis: Nicht alle Kanäle strahlen die Programmdateien aus. Wenn der Name und die Zeiten des Programms nicht zur Verfügung stehen, wird “Keine Informationen verfügbar” in der Informationszeile angezeigt.

- Außerdem zeigt die Informationszeile auch Symbole an, und wenn dieser Kanal ein Favoritenkanal ist, wird auch das Favoritensymbol angezeigt.

Wenn der ausgewählte Kanal gesperrt ist, müssen Sie den richtigen vierstelligen Code eingeben, um den Kanal sehen zu können. In diesem Fall wird auf dem Bildschirm die Meldung “**Sperrcode eingeben**” angezeigt:

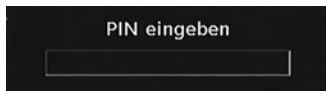

Elektronischer Programmführer (EPG)

- In den DTV-Übertragungen sind einige Informationen über die aktuelle und die nächsten Sendungen enthalten.
- Beachten Sie, dass die Informationen zu Sendungen automatisch aktualisiert werden. Wenn in den Kanälen keine Informationen über Sendungen verfügbar sind, werden nur die Kanalnamen mit der Zeile “Keine Informationen verfügbar” angezeigt.
- Drücken Sie die Taste **GUIDE**, um das Menü EPG aufzurufen.
- Das Menü EPG erscheint auf dem Bildschirm. Sie können damit Programminformationen über den jeweiligen Kanal in der 7-TAGE-EPG erhalten. Alle Sendungen eines Kanals werden angezeigt. Die gerade laufende Sendung ist markiert und eine kurze Information über die Sendungen des Kanals wird eingeblendet, unter anderem: Name, kurze/detaillierte Sendungsbeschreibung, Beginn- und Endzeit. Durch wiederholtes Drücken der Tasten Links oder Rechts können Sie die Zeit ändern. Wenn in den Kanälen keine Informationen über Sendungen verfügbar sind, werden nur die Kanalnamen und die Daten angezeigt. Am unteren Bildschirmrand wird die Infozeile mit allen verfügbaren Befehlen angezeigt.



ROTE Taste (Verkleinern): verkleinert die Info-Boxen.

GRÜNE Taste (Vergrößern): vergrößert die Info-Boxen.

GELBE Taste (Vorherg. Tag): zeigt die Programme des vorhergehenden Tags an.

BLAUE Taste (Nächster Tag): zeigt die Programme des nächsten Tags an.

INFO (Details): zeigt die erweiterte Kurzbeschreibung im Detail an.

Zifferntasten (Springen): zur direkten Auswahl des bevorzugten Kanals über die Zifferntasten.

OK : zeigt die Optionen für zukünftige Programme an.

P<P : springt zur aktuellen Sendung.

- Drücken Sie die Taste "0" um das Menü EPG-Suche aufzurufen. Mit dieser Funktion können Sie die Datenbank des EPG nach dem ausgewählten Genre durchsuchen. Die im EPG verfügbaren Informationen werden durchsucht und die Ergebnisse, die zu Ihren Suchkriterien passen, angezeigt.

- Sie können Programme auswählen oder Timer einrichten, indem Sie einen Kanal markieren und dann die Taste OK drücken.

Hinweis: Der Suchvorgang kann nach dem gewünschten Datum oder auf Senderbasis erfolgen.

Anzeigen von Untertiteln

Bei der digitalen terrestrischen Übertragung (DVB-T) werden manche Programme mit Untertiteln ausgestrahlt. Die Untertitel können beim Betrachten des Programms angezeigt werden.

*Hinweis: Sie können die Untertitel aktivieren, indem Sie die Taste  (** für Großbritannien) oder GRÜN (* Optionen nur für Länder in Kontinentaleuropa) drücken.*

Drücken Sie die Taste "MENU", um das Hauptmenü aufzurufen, markieren Sie **Setup** und dann das Menü **Sprache** mit den Tasten "▼" oder "▲". Drücken Sie dann die Taste **OK**, um das Menü "Spracheinstellungen" aufzurufen.

Markieren Sie die Option "Untertitel" im Menü "Spracheinstellungen" und verwenden Sie die Taste "◀" oder "▶", um die gewünschte Sprache für die Untertitel festzulegen.

Wenn die Option "Untertitel" aktiv und eine Sprache gewählt ist, erscheint bei Drücken der Taste **TELETEXT** () folgende Warnmeldung auf dem Bildschirm (** nur für Großbritannien):

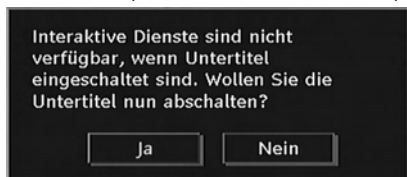

Digitaler Teletext (** nur für Sendungen in UK)

Bei einer digitalen, terrestrischen Sendung (DVB-T) können Sie neben Bildern und Ton auch digitalen Teletext sehen.

Digitaler Teletext wird manchmal zeitgleich mit der normalen Sendung übertragen.

- Drücken Sie die Taste **TELETEXT** ().
- Die Startseite des digitalen Teletext wird eingeblendet.
- Steuern Sie diese Information über die farbigen Tasten, die Cursortasten und die Taste **OK**.

Die Bedienfunktion kann je nach Inhalt des digitalen Teletexts unterschiedlich sein.

Folgen Sie den Anweisungen, die auf dem Bildschirm des digitalen Teletexts angezeigt werden.

- Wenn der Hinweis "Drücken Sie die Taste **SELECT**" oder eine ähnlich lautende Meldung erscheint, drücken Sie die Taste **OK**.

- Wenn Sie die Taste **TELETEXT** () drücken, schaltet das TV-Gerät auf normalen Fernsehbetrieb zurück.

- Bei einer digitalen, terrestrischen Sendung (DVB-T) verfügen Sie neben Kanälen, die digitalen Teletext und normales Fernsehbild beinhalten, auch solche, die nur digitalen Teletext ausstrahlen.

- Das Bildseitenverhältnis beim Ansehen eines Kanals, der nur über digitalen Teletext verfügt, entspricht dem Bildseitenverhältnis des zuletzt betrachteten Fernsehbilds.
- Wenn Sie erneut die Taste **TELETEXT** (☰) drücken, wird der digitale Teletext-Bildschirm angezeigt.

Breitbild

Je nach Art der übertragenen Sendungen können Programme in einer Anzahl verschiedener Formate angesehen werden. Drücken Sie mehrmals die Taste **WIDE**, um zwischen Auto, 16:9, 4:3, Panorama, 14:9, Kino, Zoom oder Untertitel zu wählen.

Wenn die Option Auto ausgewählt wurde, wird das angezeigte Format von dem gesendeten Bild bestimmt.

BITTE BEACHTEN SIE: Die Menügröße passt sich der gewählten Bildgröße an.

Menüsystem DIGITAL-TV

Das IDTV-Menü kann nur aufgerufen werden, wenn Sie eine digitale terrestrische Sendung ansehen. Drücken Sie die Taste TV/DTV, um IDTV einzuschalten, während das TV-Gerät im analogen Modus ist.

Drücken Sie die Taste "**MENU**". Das folgende Menü erscheint auf dem Bildschirm:



Kanalliste (Channel List)

Drücken Sie die Tasten "▼" oder "▲" auf der Fernbedienung, stellen Sie sicher, dass die erste Option Kanalliste markiert ist und drücken Sie die Taste OK, um die Kanalliste anzuzeigen.

In diesem Menü können Sie folgende Aktionen ausführen:

- Navigieren in der Gesamtliste

- Kanäle löschen
- Kanäle umbenennen
- Kanäle sperren
- Favoriten einrichten
- Kanäle verschieben (oder sortieren)

In der Option Kanalliste werden die Kanäle verwaltet.



Navigieren in der Kanalgammliste

Drücken Sie die Tasten "▼" oder "▲", um den vorherigen bzw. nächsten Kanal auszuwählen. Sie können die Tasten **ROT** oder **GRÜN** drücken, um eine Seite weiter nach oben oder unten zu blättern.

Um einen bestimmten Kanal anzusehen, markieren Sie ihn mit den Tasten "▼" oder "▲", und drücken Sie dann die Taste "**OK**", während über die Tasten "◀" oder "▶" in der Option Kanalliste das Symbol "Auswählen" markiert wird.

Dann werden Name und Nummer des gewählten Kanal links oben bzw. rechts oben in der Kanalanzeige bzw. rechts oben am Bildschirm angezeigt.

Verschieben von Kanälen in der Kanalliste

- Drücken Sie die Taste "▼" oder "▲", um einen Kanal auszuwählen, der verschoben werden soll.
- Drücken Sie die Tasten "◀" oder "▶" um im Kanallisten-Menü die Option "**Verschieben**" auszuwählen.

Die folgende OSD wird neben der Option "**OK**" eingeblendet, um anzuzeigen, dass Sie über die Zifferntasten eine Nummer eingeben und dann mit "**OK**" bestätigen sollen.



Hinweis: Wenn Sie die Programmnummer des Kanals, den Sie verschieben wollen, eingeben, erscheint die Meldung "...Kanaldienste werden ersetzt. Wollen Sie fortsetzen?" als OSD-Anzeige. Drücken Sie OK zur Bestätigung oder "Nein" zum Abbrechen des Vorganges.

Löschen von Kanälen in der Kanalliste

Drücken Sie die Taste "▼" oder "▲", um einen Kanal auszuwählen, der gelöscht werden soll.

Drücken Sie die Tasten "▼" oder "▲", um im Kanallisten-Menü die Option "Löschen" auszuwählen. Im Menü Kanalliste befindet sich die Option "Löschen" neben der Option **SELECT (AUSWÄHLEN)** am unteren Bildschirmrand, um anzuzeigen, dass Sie **OK** drücken müssen, um den in der Kanalliste markierten Kanal zu löschen.



Drücken Sie die Taste **OK**, um den in der Kanalliste markierten Kanal zu löschen. Der folgende Hinweis erscheint auf dem Bildschirm:



Drücken Sie die Tasten "◀" oder "▶", um die gewünschte Option zu markieren. Wenn Sie die Taste **OK** drücken, während "Ja" ausgewählt ist, wird der markierte Kanal gelöscht. Wenn Sie "**Nein**" auswählen, wird der Löschvorgang abgebrochen.

Kanäle umbenennen

Um einen bestimmten Kanal umzubenennen, muss dieser durch Drücken der Tasten "▼" oder "▲" markiert werden. Markieren Sie dann die Option **Namen bearbeiten** durch Drücken der Tasten "◀" oder "▶" wie unten illustriert. Drücken Sie die Taste **OK**, um die Umbenennungsfunktion zu aktivieren.



Mit den Tasten "◀" oder "▶" können Sie den Eingabepunkt zum nächsten/vorigen Zeichen verschieben. Über die Tasten "▼" oder "▲" können Sie das aktuelle Zeichen ändern. So wird zum Beispiel das Zeichen 'b' durch Drücken von "▼" zu einem 'a' und durch Drücken von "▲" zu einem 'c'. Durch Drücken der Zifferntasten "0...9" können Sie das markierte Zeichen mit dem Zeichen, das über der Taste aufgedruckt ist, ersetzen.

Drücken Sie die Taste **MENU**, um die Bearbeitung abzubrechen oder die Taste **OK**, um den neuen Namen zu speichern.

Kanäle sperren

Das Sperren von Kanälen bietet die Möglichkeit, bestimmte Kanäle nur mit Passwort zugänglich

zu machen. Um einen Kanal zu sperren, müssen Sie zunächst das Kindersicherungs-Passwort kennen. Es ist werksseitig auf 0000 gesetzt und kann nur im Menü Einstellungen geändert werden.

Wählen Sie den Kanal, den Sie sperren möchten, indem Sie ihn markieren und dann durch Drücken der Taste "◀" oder "▶" die Sperroption auswählen. Wird die OK-Taste gedrückt, erscheint ein OSD-Dialog und fragt nach dem Passwort.



Geben Sie das Passwort über die Zifferntasten der Fernbedienung ein. Das Sperrsymbol "🔒" wird neben dem ausgewählten Kanal angezeigt. Wiederholen Sie den gleichen Vorgang, um die Sperre aufzuheben.

Favoriten einrichten

Sie können verschiedene Kanäle als Favoriten markieren, so dass Sie nur noch durch die Favoriten-Kanäle navigieren. Um einen Favoriten einzustellen, markieren Sie im unteren Teil des Menüs Kanalliste die Option "Favoriten".

Um einen Favoriten einzustellen, markieren Sie im unteren Teil des Menüs Kanalliste die Option "Favoriten". Drücken Sie dann OK, und das Menü Favoritenliste bearbeiten (Edit Favorite Lists) wird eingeblendet.

Mit der Funktion Favoritenliste können Sie Ihre Favoritenkanäle auflisten lassen.

Die Kanallisten-OSD sieht wie folgt aus:



Kanal zu einer Favoritenliste hinzufügen

- Markieren Sie durch Drücken der Tasten "▼" oder "▲" den Kanal, den Sie zur Favoritenliste hinzufügen möchten.
- Drücken Sie die Taste OK, um den markierten Kanal zu der Favoritenliste hinzuzufügen.
- Das Symbol F zeigt an, dass ein Kanal zur Favoritenliste hinzugefügt wurde.

Kanal aus der Favoritenliste entfernen

- Markieren Sie den Kanal, den Sie aus der Favoritenliste löschen möchten. Drücken Sie dann OK, und der Kanal wird gelöscht. Um einen Kanal wieder hinzuzufügen, drücken Sie die Taste OK.
- Um die Favoriten zu aktivieren, gehen Sie ins Menü Einstellung und wählen Sie Favoritenmodus. Stellen Sie die Option Favoritenmodus mit den Tasten "◀" oder "▶" auf ein.

Hilfe am Bildschirm

In allen Menüs können Sie einfach die Taste **INFO** drücken, um Hilfeinformationen zu den Menüfunktionen anzuzeigen. Für das Menü Kanalliste wird der folgende Hinweis eingeblendet:



Programmführer

Dieser Abschnitt entspricht den Hinweisen auf der Seite Allgemeine Bedienung. Bitte lesen Sie den Abschnitt (EPG) im Kapitel Allgemeine Bedienung.

Timer



Um das Timerfenster einzublenden, aktivieren Sie diese Option im Hauptmenü. Um einen Timer hinzuzufügen, drücken Sie die Taste **GELB** auf der Fernbedienung. Das Fenster "Timer hinzufügen" wird eingeblendet.

Kanal: Mit den Tasten "◀" oder "▶" können Sie durch die TV- oder Radioliste navigieren.

Datum: Das Beginndatum wird über die Tasten Links/Rechts oder die Zifferntasten eingegeben.

Start: Die Beginnzeit wird über die Tasten Links/Rechts oder die Zifferntasten eingegeben.

Ende: Die Endzeit wird über die Tasten Links/Rechts oder die Zifferntasten eingegeben.

Dauer: Dauer zwischen Beginn- und Endzeit.

Wiederholen: Sie können die Wiederholung für den Timer auf Einmal, Täglich oder Wöchentlich einstellen.

Ändern / Löschen: Damit können alle Änderungen für andere Benutzer erlaubt oder gesperrt werden.

Sie können die Einstellungen durch Drücken der Taste GRÜN speichern oder den Vorgang durch Drücken der Taste ROT abbrechen. Bearbeiten Sie die Liste mit der Taste GRÜN, oder löschen Sie sie mit der Taste ROT.

Conditional Access

- Drücken Sie die Taste **MENU**, um das Hauptmenü anzuzeigen, und markieren Sie die Zeile "Conditional Access" über die Tasten "▼" oder "▲". Drücken Sie anschließend die Taste **OK**:



Einige digitale terrestrische Kanäle arbeiten auf Pay-per-View-Basis. Für diese benötigen Sie ein Abonnement sowie einen Hardware-Decoder.

Besorgen Sie sich durch die Anmeldung bei einem Pay-TV-Anbieter das CAM-Modul und die Smartcard und setzen Sie sie wie folgt in das TV-Gerät ein.

- Schalten Sie das TV-Gerät aus und ziehen Sie den Netzstecker.

- Stecken Sie das CAM-Modul und die SmartCard in den Schlitz, der sich im Anschlussfach auf der linken Seite des TV-Geräts (von vorne gesehen) befindet.

- Das CAM-Modul sollte korrekt eingesetzt werden. In der falschen Orientierung kann das Modul nicht eingesetzt werden. Versuchen Sie nicht, das CAM-Modul mit Gewalt einzuführen, da dies sowohl das Modul als auch den Steckplatz am TV beschädigen kann.

- Schließen Sie das TV-Gerät wieder an die Stromversorgung an, schalten Sie es ein und warten Sie einen Moment, bis die Karte aktiviert wurde.

- Bei manchen CAM-Modulen kann folgende Einstellungen notwendig sein: Richten Sie das CAM-Modul ein, indem Sie das IDTV-Menü, Option Conditional Access aufrufen und die Taste OK drücken. (Das CAM-Setup-Menü wird nur dann eingeblendet, wenn es notwendig ist.)

- Um die Vertragsinformationen anzusehen: Rufen Sie IDTV auf; drücken Sie die Taste "**MENU**", markieren Sie die Option Conditional Access und drücken Sie die Taste **OK**.

- Wenn kein Modul eingesetzt wurde, erscheint der Hinweis: "Es konnte kein Conditional Access-Modul gefunden werden".

- Weitere Informationen über die Einstellungen finden Sie in der Bedienungsanleitung des Moduls.

Beachten Sie: Sie dürfen das CI-Modul nur einsetzen oder entfernen, wenn das TV-Gerät im STANDBY-Modus oder ABGESCHALTET ist.

TV-Setup

Mit dieser Option können Sie die TV-Funktionen anzeigen.

Vom Hauptmenü aus gelangen Sie zum Menü Digital-TV-Setup. Drücken Sie die Taste "**MENU**", um das Hauptmenü aufzurufen. Markieren Sie mit den Tasten "▼" oder "▲" die Option "TV-Setup" und drücken Sie die Taste **OK**, um das Menü aufzurufen.



Im Abschnitt "Menüsystem Analog-TV" finden Sie ausführliche Informationen über sämtliche Menüoptionen.

Einstellungen

Die Einstellungen in diesem Menü sehen wie folgt aus:



Einstellungen

Zum Konfigurieren Ihrer TV-Einstellungen. Wählen die Option Einstellungen aus dem Menü Setup und drücken Sie dann **OK**, um dieses Menü aufzurufen. Drücken Sie die Taste **EXIT** auf der Fernbedienung, um das Menü zu verlassen.



AC3-Audio (** nur für Länder der EU)

Markieren Sie im Menü Einstellungen die Option AC3-Audio durch Drücken der Tasten "▼" oder "▲". Stellen Sie mit den Tasten "◀" oder "▶" die Option AC3-Audio auf Ein oder Aus.

Wenn der Kanal, den Sie ansehen, AC3-Audio unterstützt, können Sie diese Einstellung vornehmen.

Hörgeschädigte (** nur für Länder der EU)

Wählen Sie mit den Tasten "▼" oder "▲" die Einstellung Hörgeschädigte und drücken Sie

die Taste "◀" oder "▶", um die Option auf Ein oder Aus zu setzen.

Wenn der Programmanbieter spezielle Audiosignale überträgt, können Sie diese Einstellung auf Ein setzen, um solche Signale zu empfangen.

Favoriten-Modus (Favourite Mode)

Verwenden Sie diese Funktion, um den Favoritenmodus zu aktivieren oder zu deaktivieren. Drücken Sie die Taste "◀" oder "▶" um diese Funktion auf Ein oder Aus zu stellen.

Kanalliste (Channel List)

Verwenden Sie die Tasten "▼" oder "▲", um zur Option Kanalliste zu gehen. Verwenden Sie die Tasten "◀" oder "▶", um den Kanallisten-Modus umzuschalten. Wenn Sie hier über die Tasten "◀" oder "▶" die Option "Nur TV" wählen, können Sie nur durch TV-Kanäle navigieren. Wenn Sie hier über die Tasten "◀" oder "▶" die Option "Nur Radio" wählen, können Sie nur durch Radio-Kanäle navigieren. Wenn Sie hier über die Tasten "◀" oder "▶" die Option "Nur Text" wählen, können Sie nur durch Text-Kanäle navigieren. Um die letzten Änderungen zu speichern und das Menü zu verlassen, drücken Sie die Taste "MENU".

Aktive Antenne

Markieren Sie die Option Aktive Antenne mit den Tasten "▼" oder "▲".

Wird für den Antennenstrom durch Drücken der Taste "◀" oder "▶" die Option Ein gewählt, werden +5V an den Antennenausgang geliefert.

Damit können auch aktive Antennen verwendet werden.

Beachten Sie: Wenn anstelle einer aktiven eine Standardantenne verwendet wird, sollten die Option auf "Aus" gestellt werden.

Verschlüsselte Kanäle suchen (Scan Encrypted)

Die Funktion Verschlüsselte Kanäle (Scan Encrypted Channels) suchen ist nach Durchführung der Erstinstallation immer auf EIN gestellt. Wenn diese Einstellung gesetzt ist, werden beim Suchvorgang auch die verschlüsselten Kanäle gesucht. Wird die Funktion manuell auf AUS (OFF) gesetzt, werden bei der automatischen oder manuellen Suche keine verschlüsselten Kanäle berücksichtigt.

Wählen Sie mit den Tasten “▼” oder “▲” die Einstellung Verschlüsselte Kanäle suchen (Scan Encrypted Channels) und drücken Sie die Taste “◀” oder “▶” um die Option auf Ein oder Aus zu setzen.

Receiver-Aktualisierung (Receiver Upgrade) Download über Antenne (OAD)

Um sicherzustellen, dass Ihr TV-Gerät stets auf dem aktuellen Stand ist, müssen Sie diese Einstellung verwenden. Stellen Sie sicher, dass das TV-Gerät im Standby-Modus ist. Das TV-Gerät wird automatisch täglich um 3 Uhr morgens hochgefahren und sucht dann nach neuen Informationen, die eventuell übertragen werden, und lädt diese automatisch auf Ihren Receiver herunter. Dieser Vorgang dauert normalerweise etwa 30 Minuten. Wenn Sie um diese Zeit gerade eine wichtige Aufnahme durchführen und diese nicht unterbrechen wollen, müssen Sie die OAD-Suche wie folgt deaktivieren:



- Drücken Sie die Taste “MENU”, wählen Sie mit den Tasten “▼” oder “▲” Setup und drücken Sie wieder **OK**.
- Markieren Sie mit den Tasten “▼” oder “▲” das Menü Einstellungen und drücken Sie **OK**.
- Verwenden Sie die Tasten “▼” oder “▲”, um “RECEIVERAKTUALISIERUNG” auszuwählen, und drücken Sie **OK**.

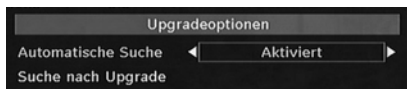

- Ändern Sie mit den Tasten “◀” oder “▶” die Option “Automatische Suche” von Aktiviert auf Deaktiviert.
- Markieren Sie das Menü “Nach Upgrade suchen” mit den Tasten “▼” oder “▲”, und drücken Sie **OK**, um die Aktualisierung zu starten.
- Wenn nach Abschluss des Suchvorgangs keine neuen Software gefunden worden ist, wird auf dem Bildschirm folgender Hinweis eingeblendet: “Die Suche nach

einer Aktualisierung wurde abgeschlossen. (Completed searching for upgrade.)

- Vergessen Sie nicht, die automatische OAD-Funktion wieder zu reaktivieren, nachdem Sie Ihre Aufzeichnung durchgeführt haben. Wiederholen Sie dazu die oben genannten Anweisungen, aber wählen Sie statt dessen **AKTIVIEREN** aus.

Beachten Sie: Nach einem OAD-Update kann das TV-Gerät unter Umständen im Erstininstallationsmodus starten

Kindersicherung

Verwenden Sie die Tasten “▼” oder “▲”, um zur Option Kindersicherung zu gehen. Drücken Sie die Taste **OK**, um das Menü aufzurufen. Es wird ein Dialogfenster geöffnet, in dem der Sperrcode abgefragt wird. Dieser Code ist werksseitig auf “0000” eingestellt. Geben Sie den Sperrcode ein. Wenn Sie den falschen Code eingeben, wird die Meldung “Falscher Pin” angezeigt. Ist der Code richtig, wird das Menü Kindersicherung angezeigt:

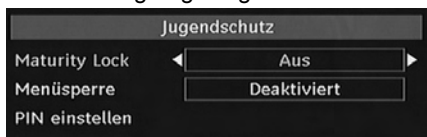

Altersperre ()**

*(**) Wenn Sie bei der Ersteinstellung UK als Länderoption auswählen, wird die Option Altersperre (Maturity Lock) nicht angezeigt.*

Ist diese Option eingestellt, bezieht sie vom Sender Altersinformationen. Ist die entsprechende Altersstufe im Gerät deaktiviert, werden keine Bild- und Tonsignale wiedergegeben.

Menüsperre

In der Option Menüsperre können Sie alle Menüs oder nur das Menü Installation sperren, um den Zugriff darauf zu verhindern. Wenn die Menüsperre deaktiviert ist, ist das Menüsystem voll zugänglich. Verwenden Sie die Tasten “▼” oder “▲”, um zur Option Menüsperre zu gehen. Verwenden Sie die Tasten “◀” oder “▶”, um den Menüsperre-Modus umzuschalten.

DEAKTIVIERT : Alle Menüs sind frei zugänglich.

ALLE MENÜS : Alle Menüs sind nur mit dem richtigen Sperrcode zugänglich. Damit kann der Benutzer weder Kanäle hinzufügen,

löschen, umbenennen, verschieben, noch Timereinstellungen vornehmen.

MENÜ INSTALLATION: Damit wird das Menü Installation gesperrt, damit der Benutzer keine Kanäle hinzufügen kann. Die Änderungen werden übernommen, nachdem das 'Menü Einstellungen' verlassen wurde.

PIN einstellen

Verwenden Sie die Tasten "▼" oder "▲", um zur Option "PIN einstellen" zu gehen. Drücken Sie die Taste **OK**, um das Fenster "PIN einstellen" einzublenden. Verwenden Sie die Zifferntasten, um die neue PIN einzugeben. Zur Bestätigung müssen Sie den neuen PIN ein zweites Mal eingeben. Wenn beide PINs vierstellig und identisch sind, wird der PIN geändert. Der werksseitig eingestellte PIN-Code lautet 0000. Wenn Sie einen neuen PIN einstellen, schreiben Sie diesen bitte auf und bewahren Sie ihn an einem sicheren Ort auf.

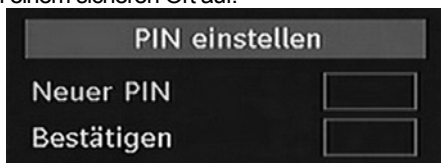

Zeiteinstellungen (*)

(*) Die Länderauswahl ist für Großbritannien nicht verfügbar.

Markieren Sie im Menü Einstellungen die Option Zeiteinstellungen über die Tasten "▼" oder "▲". Drücken Sie **OK**. Daraufhin wird das Untermenü Zeiteinstellungen eingeblendet. Die Optionen Aktuelle Zeit, Zeitzoneneinstellung und Zeitzone stehen zur Verfügung.

Markieren Sie die Option Zeitzoneneinstellung über die Tasten "▼" oder "▲". Die Einstellung dieser Option nehmen Sie mit den Tasten "◀" oder "▶" vor. Sie kann auf AUTO oder MANUELL gestellt werden. Wenn AUTO gewählt wird, können die Optionen Aktuelle Zeit und Zeitzone nicht eingestellt werden. Wenn für Zeitzoneneinstellung MANUELL ausgewählt wird, kann die Option Zeitzone geändert werden:

- Wählen Sie die Option Zeitzone durch Drücken der Taste "▼" oder "▲" aus. Verwenden Sie die Tasten "◀" oder "▶" um die Zeitzone zwischen GMT-12 oder GMT+12 zu ändern. Die aktuelle Zeit oben im Menü ändert sich dann entsprechend der eingestellten Zeitzone.

Bildbeschreibung (Optional)

Bei der Bildbeschreibung handelt es sich um eine zusätzliche Audiospur für blinde und sehbehinderte Konsumenten von visuellen Medien wie Filmen und Fernsehen. Ein Erzähler beschreibt die Darstellung und das Geschehen auf dem Bildschirm in den natürlichen Pausen im normalen Audiokanal (und manchmal falls erforderlich auch während der Dialoge). Sie können diese Funktion nur verwenden, wenn der Sender die zusätzliche Audiospur unterstützt. Wählen Sie eine Option mit den Tasten "▼" oder "▲" aus. Verwenden Sie die Taste "◀" oder "▶" zur Einstellung.



Bildbeschreibung (optional)

Mit dieser Einstellung können Sie die Bildbeschreibung aktivieren oder deaktivieren, indem Sie die Tasten "◀" oder "▶" drücken.

Bevorzugte Sprache (optional)

Durch Drücken der Tasten "◀" oder "▶" können Sie die bevorzugte Sprache für die Bildbeschreibung ändern.

Diese Einstellung kann nur verwendet werden, wenn die Option auch verfügbar ist.

Relative Lautstärke (optional)

Mit dieser Einstellung kann die Lautstärke der Bildbeschreibung relativ zur Gesamtlautstärke verringert oder erhöht werden.

Standby-Suche (**)**

(****) Diese Einstellung ist nur sichtbar, wenn die Option Land (Country) auf Dänemark, Schweden, Norwegen oder Finnland eingestellt ist.

Wählen Sie mit den Tasten "▼" oder "▲" die Einstellung Standby-Suche und drücken Sie die Taste "◀" oder "▶" um die Option auf Ein oder Aus zu setzen. Wenn Sie die Standby-Suche auf Aus stellen, ist diese Funktion nicht verfügbar.

Um die Standby-Suche zu verwenden, stellen Sie bitte die Option Standby-Suche auf Ein.

Sprache

In diesem Menü können Sie die gewünschte Sprache einstellen. Die Sprache wird geändert, indem Sie die Taste OK drücken.



Menü: zeigt die Systemsprache an

Bevorzugt

Sofern verfügbar, werden diese Einstellungen verwendet. Andernfalls werden die aktuellen Einstellungen verwendet.

- **Audio:** Ändern Sie durch Drücken der Tasten “◀” oder “▶” die Audiosprache.
- **Untertitel:** Ändern Sie die Untertitelsprache mit den Tasten “◀” oder “▶”. Die gewählte Sprache wird für die Untertitel verwendet.
- **DivX-Untertitel:** Damit die Untertitel richtig angezeigt werden, verwenden Sie bitte diese Einstellung, um eine DivX-Untertitelsprache auszuwählen. Wählen Sie die gewünschte Sprachoption durch Drücken der Taste “◀” oder “▶” aus.
- **Guide:** Ändern Sie durch Drücken der Tasten “◀” oder “▶” die EPG-Sprache.

Aktuell

- **Audio:** Wird die Audiosprache unterstützt, können Sie diese durch Drücken der Tasten “◀” oder “▶” ändern.
- **Untertitel:** Wird die Untertitelsprache unterstützt, können Sie diese durch Drücken der Tasten “◀” oder “▶” ändern. Die gewählte Sprache wird für die Untertitel verwendet.

Beachten Sie: Wenn die Option *Land auf Dänemark, Schweden, Norwegen oder Finnland* eingestellt ist, funktioniert das Menü *Spracheinstellungen* wie folgt:

Spracheinstellungen (Language Settings)

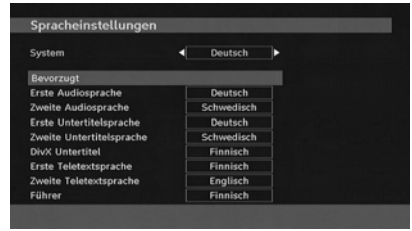

Markieren Sie im Menü Setup die Option *Spracheinstellungen* durch Drücken der Tasten “▼” oder “▲”. Drücken Sie OK. Daraufhin wird das Untermenü *Spracheinstellungen* eingeblendet.

Verwenden Sie die Tasten “▼” oder “▲” um die Menüoptionen zu markieren, und drücken Sie dann die Tasten “◀” oder “▶” um sie einzustellen.

Hinweise:

- Die Option *Systemsprache* legt die Menüsprache auf dem Bildschirm fest.
- Die Option *Audiosprache* wird zur Festlegung der Audiosprache des Kanals verwendet.
- Die primären Einstellungen haben die höchste Priorität, wenn mehrere Auswahlmöglichkeiten in einer Übertragung vorhanden sind. Die sekundären Einstellungen sind die Alternativen, wenn die primären Optionen nicht verfügbar sind.
- Die Optionen für *DivX-Untertitel* werden weiter oben beschrieben.

Installation

Das Menü *Installation* soll Ihnen hauptsächlich beim effektiven Erstellen einer Kanaltabelle behilflich sein. Wählen Sie die Option *Installation* aus dem Menü *Einstellungen* (*Configuration*) durch Drücken der Tasten “▼” oder “▲”.

In diesem Menü sind folgende Symbole enthalten:

- Automatische Kanalsuche
- Kanalsuche
- Dienstliste löschen (*)
- Erstinstallation

(****) Für *Dänemark, Schweden, Norwegen oder Finnland*.

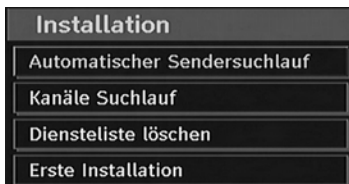

Automatische Kanalsuche (Automatic Channel Scan)

Die Automatische Suche wird gestartet, wenn die Taste OK gedrückt wird, während die Option Automatische Kanalsuche Automatische Kanalsuche markiert ist.

Auf dem Bildschirm wird folgender Hinweis eingeblendet:

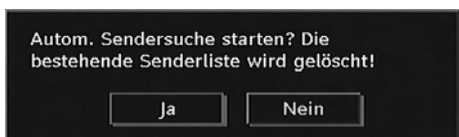

Markieren Sie über die Tasten "◀" oder "▶" Ja oder Nein, und drücken Sie zur Bestätigung die Taste OK.

Wenn Ja ausgewählt wird, beginnt die automatische Suche.

Wenn Nein ausgewählt wird, wird die automatische Suche abgebrochen.

Nach Abschluss der Suche nach digitalen Kanälen wird eine Meldung eingeblendet, die die Suche nach analogen Kanälen abfragt:



Drücken Sie die Taste OK, um nach analogen Kanälen zu suchen. Das folgende Menü erscheint für die Suche nach analogen Kanälen:



Wählen Sie Ihr **Land**, Ihre **Sprache** und **Teletextsprache** mit den Tasten "▼" oder "▲" und "◀" oder "▶" aus. Drücken Sie **OK** oder die Taste **ROT**, um fortzusetzen. Zum Abbrechen drücken Sie die Taste **BLAU**. Während der automatischen Suche wird die folgende OSD-Meldung eingeblendet::

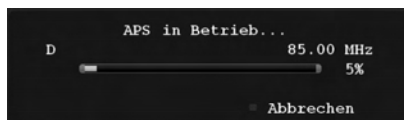

Nach Abschluss des APS wird die Programmtabelle auf dem Bildschirm angezeigt. In der Programmtabelle sehen Sie die Programmnummern sowie die Namen, die den Programmen zugeordnet sind.

Wenn Sie mit den Speicherplätzen und/oder den Programmnamen nicht einverstanden sind, können Sie diese im Menü Programmtabelle ändern.

Manuelle Kanalsuche

Bei der manuellen Suche wird die Nummer des Multiplexers manuell eingegeben und es wird nur dieser Multiplexer nach Kanälen durchsucht. Für jede gültige Kanalnummer wird am unteren Rand des Bildschirms der Signalpegel und die Signalqualität eingeblendet.

Bei beiden Suchmöglichkeiten wird jeder bestehende Kanal in der Datenbank nicht noch einmal gespeichert, damit es keine Duplikate gibt.

Diensteliste löschen (Clear Service List) (****)

(*) Diese Einstellung ist nur sichtbar, wenn die Option Land auf Dänemark, Schweden, Norwegen oder Finnland eingestellt ist.

Verwenden Sie diese Einstellung, um die gespeicherten Kanäle zu löschen. Drücken Sie die Taste "▼" oder "▲" um die Option Diensteliste löschen auszuwählen, und drücken Sie anschließend OK. Auf dem Bildschirm erscheint die folgende OSD-Meldung:

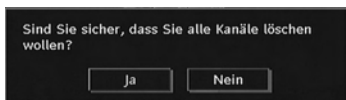

Drücken Sie OK zum Abbrechen. Wählen Sie Ja, indem Sie die Taste "◀" oder "▶" drücken, und anschließend OK, um alle Kanäle zu löschen.

Erste Installation (First Time Installation)

Sie können diese Option verwenden, um Standardeinstellungen zu laden, die werksseitig im Receiver gespeichert wurden.

Um die Werkseinstellungen zu übernehmen, markieren Sie die Option "Erstinstallation" und drücken Sie die Taste **OK**. Dann werden Sie gefragt, ob Sie die Einstellungen löschen möchten oder nicht. Wählen Sie "Ja", indem Sie bei markiertem "Ja" die Taste **OK** drücken, um die bestehende Kanaltabelle zu löschen.

Danach werden Sie gebeten, das Löschen aller Kanäle und Einstellungen zu bestätigen:



Durch Auswählen von Ja und Drücken der Taste OK wird die bestehende Kanaltabelle gelöscht.

Nach dem Laden der Werkseinstellungen wird das Menü "Erstinstallation" angezeigt.

Das Menü für die Sprachauswahl erscheint als erstes auf dem Bildschirm. Wählen Sie über die Tasten "▼" oder "▲" die gewünschte Sprachoption und aktivieren Sie sie mit der Taste OK.

Danach wird das OSD-Menü "Erstinstallation" auf dem Bildschirm angezeigt. Wählen Sie

durch Drücken der Tasten "◀" oder "▶" die gewünschte Option für **Land** und drücken Sie die Taste **OK** (*nur für EU-Länder).

Wenn die Sprache ausgewählt worden ist, wird über eine Meldung der Start der automatischen Suche abgefragt:

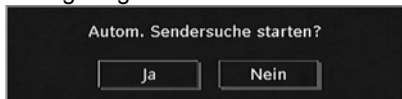

Drücken Sie die Taste **OK**, um die Installation zu starten. Nach Abschluss der Suche nach digitalen Kanälen wird eine Meldung eingeblendet, die die Suche nach analogen Kanälen abfragt:



Drücken Sie die Taste **OK**, um nach analogen Kanälen zu suchen. Das folgende Menü erscheint für die Suche nach analogen Kanälen:



Wählen Sie Ihr **Land**, Ihre **Sprache** und **Teletextsprache** mit den Tasten "▼" oder "▲" und "◀" oder "▶" aus. Drücken Sie **OK** oder die Taste **ROT**, um fortzusetzen. Zum Abbrechen drücken Sie die Taste **BLAU**. Während der automatischen Suche wird die folgende OSD-Meldung eingeblendet:

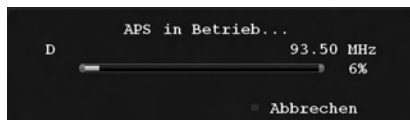

Nach Abschluss des APS wird die Programmtabelle auf dem Bildschirm angezeigt. In der Programmtabelle sehen Sie die Programmnummern sowie die Namen, die den Programmen zugeordnet sind.

Wenn Sie mit den Speicherplätzen und/oder den Programmnamen nicht einverstanden sind, können Sie diese im Menü Programmtabelle ändern.

Medienbrowser (*)

(*) Diese Funktion ist bei Ihrem TV-Gerät möglicherweise nicht vorhanden.

• Um das Medienbrowser-Fenster anzuzeigen, drücken Sie entweder die Taste **"MENU"** auf der Fernbedienung und wählen Sie dann die Option Medienbrowser durch Drücken der Taste **"▼"** oder **"▲"**. Drücken Sie die Taste **OK**, um fortzusetzen. Der Inhalt des Menüs Medienbrowser (abhängig vom Inhalt Ihres USB-Geräts) wird angezeigt.

• Außerdem wird die folgende Meldung eingeblendet, wenn Sie ein USB-Gerät anstecken:

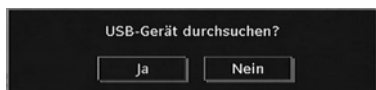

Wählen Sie **JA (YES)**, indem Sie die Tasten **"◀"** oder **"▶"** drücken, und drücken Sie anschließend **OK**. Der Medienbrowser wird aufgerufen.

Beachten Sie: Die Funktionsfilmmodus (Movie Sense) kann im Medienbrowser-Modus nicht eingestellt werden.



• Sie können die MP3-, Video- (*) und JPG-Dateien von einem USB-Speicherstick wiedergeben.

Hinweis: Wenn Sie den USB-Stick einstecken, während sich das TV-Gerät im analogen Modus befindet, schaltet es automatisch in den Digital-TV-Modus um.

Hinweis: Bestimmte USB-Geräte werden unter Umständen nicht unterstützt.

Hinweis: Wenn der USB-Stick nach Ein-/Ausschalten oder nach der ersten Installation nicht erkannt wird,

stecken Sie zuerst das USB-Gerät aus und schalten Sie die Box aus und wieder ein. Stecken Sie das USB-Gerät anschließend wieder ein.

Wiedergeben von MP3-Dateien



Aktuelle Datei (Taste OK): gibt die ausgewählte Datei wieder.

Wiedergabe (Taste Grün): gibt alle Mediendateien im Ordner beginnend mit der ausgewählten Datei wieder.

Pause (Taste Gelb): Pausiert die Wiedergabe der Datei.

Stop (Taste Rot): Stoppt die Wiedergabe der Datei.

Vorige/Nächste (Tasten Links/Rechts) : Springt zur vorhergehenden oder nächsten Datei und gibt diese wieder.

Zufall (Taste INFO): Gibt die Dateien in zufälliger Reihenfolge wieder. Ist der Zufallsmodus aktiviert, springt auch die Funktion Vorwärts/Zurück zufällig zu den entsprechenden Tracks.

Endlos (Taste Blau): Spielt die ausgewählte Datei wiederholt ab.

Ansehen von JPEG-Dateien



Springen (Zifferntasten): springt zur Datei, die über die Zifferntasten ausgewählt wird.

OK: zeigt das ausgewählte Bild im Vollbildmodus an.

Wiedergabe / Diaschau (Taste Grün): startet die Slideshow mit allen Dateien im Ordner.

Videowiedergabe (*)



Wiedergabe (**Taste Rot**): Startet die Videowiedergabe.

Stop (**Taste Blau**): Stoppt die Videowiedergabe.

Pause (**Taste OK**): Pausiert die Videowiedergabe.

Rücklauf (**Cursor nach links**): Startet den Rücklauf.

Vorlauf (**Cursor nach rechts**): Startet den Vorlauf.

Menü (**Taste Menü**): Stellt Untertitel/Audio ein.

- Sie können die Untertitel mit der Taste OK einstellen, bevor Sie die Wiedergabe starten, bzw. mit der Taste MENU, während die Wiedergabe läuft.
- Drücken Sie EXIT, um zum vorhergehenden Menü zurückzukehren.

Beachten Sie:

- *In einigen Fällen werden die gewählten Untertitel u. U. nicht richtig angezeigt.*
- *Um DivX-Untertitel richtig anzeigen zu lassen, sollten Sie eine "DivX-Untertitel"-Sprache festlegen. Siehe dazu den Abschnitt "Divx-Untertitel" in "Spracheinstellungen".*

(*) Diese Funktion ist bei Ihrem TV-Gerät möglicherweise nicht vorhanden.

Optionen für Slideshow



Pause (Taste Gelb): Pausiert die Slideshow.

Fortsetzen (Taste Grün): Setzt die Slideshow fort.

Previous/Next (Left/Right buttons): Jumps to the previous or next file of slideshow.

Vorige/Nächste (Tasten Links/Rechts) : Springt zur vorhergehenden oder nächsten Datei der Slideshow.

Drehen (Tasten Auf/Ab): Drehen des Bilds mit den Tasten Auf/Ab

EXIT: Zurück zur Dateiliste

Zufall (Taste Rot): zeigt die Dateien im aktuellen Ordner in zufälliger Reihenfolge an. Das Symbol  dreht das markierte Symbol. Wird während der Slideshow der Zufallsmodus aktiviert, werden die folgenden Bilder zufällig ausgewählt (ist die Endlos-Wiedergabe nicht aktiviert, stoppt die Slideshow am Ende. Ist die Endlos-Wiedergabe aktiviert, beginnt die Diaschau am Ende von Neuem).

Endlos: Die Diaschau wird ständig fortgesetzt, und das Symbol  wird hervorgehoben.

Info: Aktiviert die Funktionsleiste.

Analog-TV-Modus

Navigieren im Analog-TV-Menüsystem

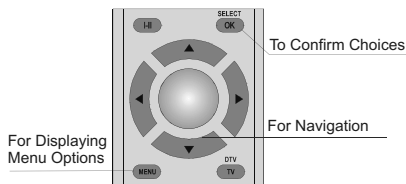

- Drücken Sie **"MENU"**, um das Menü aufzurufen.
- Drücken Sie die Taste **"◀"** oder **"▶"** um ein Symbol auszuwählen.
- Verwenden Sie die Taste **"▼"** oder **"▲"** um eine Auswahl zu markieren.
- Drücken Sie die Tasten **"◀"** oder **"▶"** um die Einstellungen zu ändern.
- Drücken Sie **"▶"** für weitere Optionen.
- Drücken Sie zum Speichern **OK**.
- Um das Menü zu verlassen oder aus einem Untermenü zurückzukehren, drücken Sie **MENU**.

Hinweis: Diese Erklärungen sind für die Navigation im gesamten Analog-TV-Menüsystem gültig. Um die Optionen auszuwählen, die in den folgenden Abschnitten erklärt werden, lesen Sie bitte den Abschnitt "Navigation im Analog-TV-Menüsystem".

Erste Installation (*)

Wenn Sie Ihr Fernsehgerät das erste Mal einschalten, wird das folgende Menü am Bildschirm angezeigt.



Wählen Sie Ihr Land, Ihre Sprache und Teletextsprache mit den Tasten **"▼"** oder **"▲"** und **"◀"** oder **"▶"** aus.

Drücken Sie **OK** oder die Taste **ROT**, um fortzusetzen.

Zum Abbrechen drücken Sie die Taste **BLAU**.

Für weitere Informationen zu diesem Vorgang lesen Sie bitte den Abschnitt "Menü Installation".

Hinweis: Schalten Sie das Gerät während der ersten Installation nicht ab.

(*) Nur für Modelle ohne DTV-Empfang.

Menüsystem Analog-TV

Menü Bild (Picture)



Modus

Je nach Ihren Wünschen können Sie die entsprechende Option **Modus** einstellen.

Wählen Sie die Option **Mode** mit den Tasten **"▼"** oder **"▲"**. Drücken Sie die Taste **"◀"** oder **"▶"**, um eine der folgenden Optionen auszuwählen: **Kino**, **Dynamisch** und **Natürlich**.

Helligkeit/Kontrast/Farbe/Schärfe/Farbton

Drücken Sie die Tasten **"▼"** oder **"▲"**, um die gewünschte Option auszuwählen. Drücken Sie die Tasten **"◀"** oder **"▶"**, um den Wert einzustellen.

Hinweis: Die Option **Farbton** ist nur sichtbar, wenn das TV-Gerät ein NTSC-Signal empfängt.

Farbtemperatur (Colour Temp)

Wählen Sie die Option **Farbtemperatur** mit den Tasten **"▼"** oder **"▲"** aus. Drücken Sie die Taste **"◀"** oder **"▶"**, um eine der folgenden Optionen auszuwählen: **Kühl**, **Normal** und **Warm**.

Hinweis:

- Die Option **Kühl** (Cool) ergibt ein Bild mit leichter Betonung von Blau.
- Die Option **Warm** ergibt ein Bild mit leichter Betonung von Rot.
- Wählen Sie **Normal** für normale Farben.

Rauschreduktion

Wenn das Übertragungssignal schwach oder verrauscht ist, können Sie mit der Option **Rauschreduktion** das Bildrauschen verringern.

Wählen Sie die Option **Rauschunterdrückung** mit der Taste "▼" oder "▲" aus. Drücken Sie die Taste "◀" oder "▶", um eine der folgenden Optionen auszuwählen: **Niedrig, Mittel, Hoch** und **Aus**.

Filmmodus

Filme werden mit einer anderen Zahl von Einzelbildern pro Sekunde aufgenommen als normale Fernsehprogramme.

Wählen Sie die Option **Filmmodus** mit den Tasten "▼" oder "▲".

Drücken Sie die Taste "◀" oder "▶", um diese Funktion auf Ein bzw. Aus zu stellen.

Schalten Sie diese Funktion ein, wenn Sie sich Filme ansehen, um Szenen mit schnellen Bewegungen deutlich zu sehen.

Spielemodus (optional)

Wählen Sie die **Spielemodus** durch Drücken der Taste "▼" oder "▲". Verwenden Sie die Taste "◀" oder "▶", um den Spielmodus auf **Ein** oder **Aus** zu stellen. Wenn der Spielemodus auf Ein gestellt ist, werden spezielle Spieleinstellungen, die für eine bessere Videodarstellung optimiert sind, geladen.

Während der Spielmodus aktiv ist, werden auch die Einstellungen für Bildmodus, Kontrast, Helligkeit, Schärfe, Farbe und Farbtemperatur ausgeblendet und deaktiviert.

Hinweis:

Die Taste zur Auswahl des Bildmodus auf der Fernbedienung reagiert nicht, während der Spielmodus aktiv ist.

Wenn das TV-Gerät in den PIP-/PAP-Modus geschaltet wird, wird die Option Spielmodus aus dem Menü Bild ausgeblendet und deaktiviert.

Bildzoom (Picture Zoom)

Wählen Sie die Option **Bildzoom** durch Drücken der Taste "▼" oder "▲" aus.

Verwenden Sie die Tasten "◀" oder "▶", um zwischen **Auto, 16:9, 4:3, Panorama, 14:9, Kino, Untertitel** oder **Zoom** auszuwählen.

Zurücksetzen

Wählen Sie die Option **Zurücksetzen** mit den Tasten "▼" oder "▲" aus. Drücken Sie die Tasten "◀" oder "▶" oder **OK**, um die Bildmodi auf die Werkseinstellungen zurückzusetzen.

Speichern (Store)

Wählen Sie die Option **Speichern** mit den Tasten "▼" oder "▲" aus. Drücken Sie die Taste "▶" oder **OK**, um die Einstellungen zu speichern. Auf dem Bildschirm erscheint die Meldung **"Gespeichert..."**.

Menü Ton (Sound)



Lautstärke

Wählen Sie die Option **Lautstärke** mit den Tasten "▼" oder "▲" aus. Drücken Sie die Taste "◀" oder "▶", um den Wert für die Lautstärke einzustellen.

Equalizer

Wählen Sie die Option **Equalizer** mit den Tasten "▼" oder "▲" aus. Drücken Sie die Taste "▶", um in das Menü Equalizer zu gelangen.



Drücken Sie die Tasten “◀” oder “▶”, um die Voreinstellung zu ändern. Im Equalizer-Menü kann die Voreinstellung auf **Musik**, **Film**, **Sprache**, **Flat**, **Klassik** und **Benutzer** eingestellt werden.

Wählen Sie die gewünschte Frequenz durch Drücken der Tasten “▼” oder “▲” und erhöhen oder verringern Sie die Frequenzverstärkung, indem Sie die Taste “◀” oder “▶” drücken.

Drücken Sie die Taste “MENU”, um zum vorhergehenden Menü zurückzukehren.

Hinweis: Die Einstellungen des Menüs Equalizer können nur dann geändert werden, wenn **Benutzer** als der **Equalizermodus** eingestellt ist.

Balance

Mit dieser Einstellung wird die Balance zwischen rechtem und linkem Lautsprecher eingestellt.

Wählen Sie die Option **Balance** mit den Tasten “▼” oder “▲” aus. Drücken Sie die Taste “◀” oder “▶”, um den Wert für die Balance einzustellen. Die Balance kann zwischen **-32** und **+ 32** eingestellt werden.

Kopfhörer

Wählen Sie die Option **Kopfhörer** mit den Tasten “▼” oder “▲” aus. Drücken Sie die Taste “▶”, um das Menü Kopfhörer aufzurufen.

Die Optionen des Untermenüs Kopfhörer werden im Folgenden beschrieben:

Lautstärke (Volume)

Wählen Sie die Option **Lautstärke** mit den Tasten “▼” oder “▲” aus. Drücken Sie die Taste “▶”, um die Kopfhörer-Lautstärke zu erhöhen. Drücken Sie die Taste “◀”, um die Kopfhörer-Lautstärke zu verringern. Die Lautstärke des

Kopfhörers kann zwischen 0 und 63 eingestellt werden.

Ton-Modus (optional)

Wählen Sie die Option **Ton-Modus** mit den Tasten “▼” oder “▲” aus. Durch Drücken der Taste “◀” oder “▶” können Sie zwischen den Modi Mono, Stereo, Dual I oder Dual II wählen, jedoch nur, wenn der gewählte Kanal den entsprechenden Modus unterstützt.

AVL

Die Funktion Automatische Lautstärkebegrenzung (AVL) stellt den Klang so ein, dass beim Umschalten zwischen Kanälen mit unterschiedlicher Lautstärke die Lautstärke gleich bleibt (zum Beispiel ist die Lautstärke von Werbesendungen oft höher als die von anderen Programmen).

Wählen Sie die Option **AVL** mit den Tasten “▼” oder “▲” aus. Drücken Sie die Taste “◀” oder “▶”, um AVL auf **Ein** oder **Aus** zu stellen.

SPDIF-Ausgang

Wählen Sie die Option **SPDIF-Ausgang** mit den Tasten “▼” oder “▲” aus. Drücken Sie die Taste “◀” oder “▶”, um **SPDIF-Ausgang** auf **Ein** oder **Aus** zu stellen.

Hinweis: Ist die Option SPDIF-Ausgang auf Ein eingestellt, ist der Kopfhörer deaktiviert.

SRS TruSurr XT (optional)

Wählen Sie durch Drücken von “▼” oder “▲” die Option **SRS TruSurr XT**. Drücken Sie die Taste “◀” oder “▶”, um die Option **SRS TruSurr XT** auf ein oder aus zu stellen.

Effekt

Wenn Sie eine Sendung in Mono ansehen, können Sie die Option Effekt einstellen, um einen stereo-ähnlichen, besseren Klang zu erzielen. Wenn das aktuelle Soundsystem Stereo ist, wird durch Einschalten dieses Effekts der Raumklang tiefer.

Wählen Sie die Option Effekt mit den Tasten “▼” oder “▲”. Drücken Sie die Taste “◀” oder “▶”, um diese Funktion auf Ein bzw. Aus zu stellen.

Speichern (Store)

Wählen Sie die Option Speichern mit den Tasten “▼” oder “▲” aus. Drücken Sie die Taste “▶” oder **OK**, um die Einstellungen zu speichern. Auf dem Bildschirm erscheint die Meldung **“Gespeichert...”**.

Menü Funktion (Feature)



Schlaf-Timer (Sleep Timer)

Wählen Sie **Schlaf-Timer** durch Drücken der Taste "▼" oder "▲" aus. Drücken Sie die Tasten "◀" oder "▶", um die **Schlaf-Timer** einzustellen.

Der Timer kann zwischen **Aus** (Off) und **120** Minuten in **10**-Minuten-Intervallen eingestellt werden.

Wenn der **Schlaf-Timer** (Sleep timer) aktiviert ist, schaltet das TV-Gerät nach Ablauf der ausgewählten Zeit automatisch in den Standby-Modus.

Kindersicherung (Child Lock)

Drücken Sie die Taste "▼" oder "▲", um die Option **Kindersicherung** auszuwählen.

Drücken Sie die Taste "◀" oder "▶", um die Kindersicherung auf **Ein** oder **Aus** zu stellen. Wenn Ein gewählt wird, kann das TV-Gerät nur über die Fernbedienung gesteuert werden. In diesem Fall sind die Tasten am Bedienfeld des TV-Gerätes (mit Ausnahme der **STANDBY**-Taste) außer Funktion gesetzt.

Wenn eine Taste gedrückt wird, erscheint die Meldung **Kindersicherung Ein** auf dem Bildschirm, während das Menü ausgeblendet bleibt.

Sprache (Language)

Wählen Sie die Option **Sprache** mit den Tasten "▼" oder "▲" aus. Wählen Sie eine **Sprache** mit den Tasten "◀" oder "▶" aus.

Standard-Bildformat

Wenn der Zoommodus auf AUTO gestellt ist, stellt das TV-Gerät den Zoommodus automatisch in Abhängigkeit vom übertragenen Signal ein. Wenn keine WSS- oder Bildgrößeninformation vorhanden ist, verwendet das TV-Gerät die hier festgelegte Einstellung. Wählen Sie die Option **Standard-Format** mit den Tasten "▼" oder "▲" aus. Über die Taste "◀" oder "▶" können Sie die Option **Standard-Format** auf Panorama, **16:9**, **4:3** oder **14:9** einstellen.

Blauer Hintergrund

Wenn das Signal schwach oder ausgefallen ist, ändert sich das TV-Bild auf blau. Um dies zu ermöglichen, stellen Sie die Option **Blauer Hintergrund** auf **Ein**.

Wählen Sie die Option **Blauer Hintergrund** durch Drücken der Taste "▼" oder "▲" aus. Drücken Sie die Taste "◀" oder "▶", um die Option **Blauer Hintergrund** auf **Ein** bzw. **Aus** zu stellen.

Menühintergrund

Wählen Sie die Option **Menühintergrund** mit den Tasten "▼" oder "▲" aus. Sie können die Stärke des Menühintergrunds einstellen, indem Sie die Tasten "◀" oder "▶" drücken.

Hintergrundbel.

Mit dieser Einstellung wird die Hintergrundbeleuchtung geregelt. Wählen Sie die Option **Hintergrundbel.** durch Drücken von "▼" oder "▲" aus. Drücken Sie die Taste "◀" oder "▶", um die Option **Hintergrundbel.** auf **Minimum**, **Medium** oder **Maximum** zu ändern.

Menü Zeitlimit

Um eine bestimmte Anzeigedauer für die Menüschrme einzustellen, stellen Sie hier den gewünschten Wert ein.

Wählen Sie die Option **Menü Zeitlimit** mit den Tasten "▼" oder "▲" aus. Über die Taste "◀" oder "▶" können Sie das Menü Zeitlimit auf **15 Sek.**, **30 Sek.** oder **60 Sek.** einstellen.

Teletext-Sprache

Wählen Sie die Option **Teletext-Sprache** mit den Tasten "▼" oder "▲" aus. Stellen Sie über die Taste "◀" oder "▶" die **Teletext-Sprache** auf **West**, **Ost**, **Griechenland-Türkei**, **Kyrillisch**, **Arabisch** oder **Persisch** ein

Ext. Ausgang

Wählen Sie die Option Ext. Ausgang mit den Tasten "▼" oder "▲" aus. Drücken Sie die Taste "◀" oder "▶", um Ext. Ausgang auf Ein oder Aus zu stellen.

Hinweis:

Zum Kopieren von einem DVD- oder VCR-Gerät sollten Sie die gewünschte Quelle aus dem Menü Quelle auswählen und im Menü Funktion die Option Ext. Ausgang auf "Ein" schalten.

Menü Installation (Install)



Programm

Wählen Sie die Option Programm mit den Tasten "▼" oder "▲" aus. Wählen Sie eine Programmnummer mit den Tasten "◀" oder "▶" aus. Sie können außerdem eine Nummer eingeben, in dem Sie die Zifferntasten auf der Fernbedienung verwenden. Sie können 200 Programme zwischen 0 und 199 speichern.

Band

Für Band können Sie entweder C oder S auswählen. Drücken Sie die Taste "◀" oder "▶", um Band auszuwählen.

Kanal

Der Kanal kann über die Taste "◀" oder "▶" oder die Zifferntasten verändert werden.

Farbnorm (Colour System)

Wählen Sie die Option Farbnorm mit den Tasten "▼" oder "▲" aus. Drücken Sie die Taste "◀" oder "▶", um die Farbnorm auf PAL, PAL 60, SECAM oder AUTO zu ändern.

Tonnorm

Wählen Sie die Option Tonnorm mit den Tasten "▼" oder "▲" aus. Drücken Sie die Taste "◀"

oder "▶", um die Option Tonnorm auf BG, DK, I, L oder L' zu ändern.

Feinabstimmung

Wählen Sie die Option Feinabstimmung durch Drücken der Taste "▼" oder "▲" aus. Drücken Sie die Taste "◀" oder "▶", um die Abstimmung einzustellen.

Suche (Search)

Wählen Sie die Option Suchlauf mit den Tasten "▼" oder "▲" aus. Drücken Sie die Taste "◀" oder "▶", um die Programmsuche zu starten. Sie können auch die gewünschte Frequenz über die Zifferntasten eingeben, wenn die Suchoption markiert ist.

Speichern (Store)

Wählen Sie die Option Speichern mit den Tasten "▼" oder "▲" aus. Drücken Sie die Taste "▶" oder **OK**, um die Einstellungen zu speichern. Auf dem Bildschirm erscheint die Meldung **"Gespeichert..."**.

Menü Programmierung in den AV-Modi

Im Menü Programmierung erscheint der folgende Bildschirm, wenn das TV-Gerät in den AV-Modi arbeitet. Beachten Sie, dass nur eingeschränkte Optionen zur Verfügung stehen. Schalten Sie in den TV-Modus, um den gesamten Inhalt des Menüs **Programmierung** zu sehen.



Farbnorm (Colour System)

Wählen Sie die Option Farbnorm mit den Tasten "▼" oder "▲" aus. Drücken Sie die Taste "◀" oder "▶", um die **Farbnorm** auf **PAL**, **SECAM**, **PAL 60** oder **AUTO** zu ändern.

Speichern (Store)

Wählen Sie die Option **Programm speichern** mit den Tasten “▼” oder “▲” aus. Drücken Sie die Taste “▶” oder **OK**, um die Einstellungen zu speichern. Auf dem Bildschirm erscheint die Meldung “Gespeichert...”.

Programmtabelle

Wählen Sie die Option **Programmtabelle** durch Drücken der Taste “◀” oder “▶” aus.



Durch Bewegen des Cursors in vier Richtungen können Sie auf einer Seite 20 Programme erreichen. Sie können den Cursor in den Seiten auf oder ab bewegen, indem Sie die Navigationstasten drücken, um alle dieser Programme im TV-Modus zu sehen (außer dem AV-Modus). Mit der Cursorbewegung erfolgt automatisch die Programmauswahl.

Name

Sie können den Namen eines ausgewählten Programmes durch Drücken der Taste **ROT** ändern.

Der erste Buchstabe des ausgewählten Namens wird markiert. Drücken Sie die Taste “▼” oder “▲”, um diesen Buchstaben zu ändern und die Taste “◀” oder “▶”, um die anderen Buchstaben auszuwählen. Speichern Sie den Namen, indem Sie die Taste **ROT** drücken.

Einfügen

Wählen Sie das einzufügende Programm über die Navigationstasten aus. Drücken Sie die Taste **GRÜN**. Verschieben Sie das ausgewählte Programm mit Hilfe der Navigationstasten zum gewünschten Programmplatz und drücken Sie erneut die Taste **GRÜN**.

Löschen (Delete)

Drücken Sie die Taste **GELB**, um ein bestehendes Programm zu löschen. Wenn Sie die Taste **GELB** nun nochmals drücken, wird das ausgewählte Programm aus der Programmliste gelöscht und die anderen Programme rücken entsprechend nach oben.

APS (Autoprogrammiersystem)

Wenn Sie die Taste **BLAU** für APS drücken, erscheint das Menü **Autoprogrammiersystem** auf dem Bildschirm:



Land

Drücken Sie “◀” oder “▶”, um Ihr Land auszuwählen. Wenn Sie die APS-Funktion abbrechen möchten, drücken Sie die Taste **BLAU**.

Wenn Sie die Taste **OK** oder **ROT** zum Starten des APS drücken, werden alle gespeicherten Programme gelöscht und das TV-Gerät sucht erneut nach den verfügbaren Kanälen. Während der Suche wird die folgende OSD-Meldung eingeblendet:

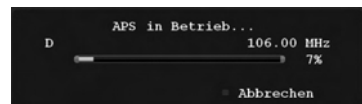

Wenn Sie die Taste **BLAU** drücken, wird die APS-Funktion gestoppt und die Programmtabelle wird am Bildschirm angezeigt.

Wenn Sie warten, bis der APS-Vorgang abgeschlossen ist, wird die Programmtabelle mit den gefundenen Programmen angezeigt.

Menü Quelle (*)

Drücken Sie die Taste "▼" oder "▲", um das sechste Symbol auszuwählen. Drücken Sie anschließend "▶" oder OK. Das Menü Quelle erscheint auf dem Bildschirm:



Markieren Sie im Menü Quelle über die Taste ▼" oder "▲" eine Quelle und wechseln Sie in diesen Modus, indem Sie die Taste "▶" drücken.

Hinweis: Wenn Sie optionale Geräte an Ihr TV-Gerät angeschlossen haben, müssen Sie den entsprechenden Eingang wählen, um das Bild von dieser Quelle zu wählen.

(*) Unter Umständen sind einige Quellenoptionen auf Ihrem Modell nicht verfügbar..

Menüsystem im PC-Modus

Lesen Sie den Abschnitt "Anschließen des LCD-TVs an einen PC" für den Anschluss eines PCs an das TV-Gerät.

Um auf die Quelle PC zu schalten, drücken Sie die Taste "AV" auf der Fernbedienung und wählen Sie PC als Eingang. Sie können auch das Menü "Quelle" verwenden, um zum PC-Modus zu schalten.

Beachten Sie, dass die Menüeinstellungen für den PC-Modus nur verfügbar sind, wenn das TV-Gerät im PC-Modus ist.

Menü PC Lage

Wählen Sie das erste Symbol durch Drücken der Taste "◀" oder "▶". Das Menü PC Lage erscheint auf dem Bildschirm:

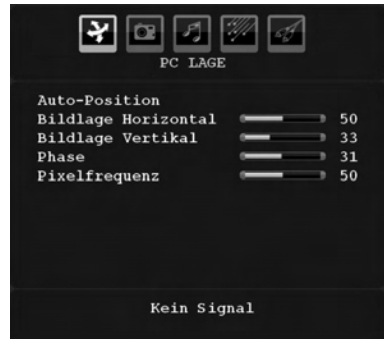

Auto-Position

Wenn Sie das Bild horizontal oder vertikal in eine unerwünschte Position verschieben, können Sie mit dieser Option das Bild automatisch in die richtige Position verschieben. Mit dieser Einstellung wird daher automatisch die Anzeige optimiert.

Wählen Sie die Option Auto-Position mit den Tasten "▼" oder "▲". Drücken Sie die Taste OK.

Warnung: Bitte stellen Sie sicher, dass die automatische Einstellung mit einem Vollbild vorgenommen wird. So erzielen Sie die besten Resultate.

Bildlage Horizontal

Mit dieser Option können Sie das Bild auf die rechte oder linke Seite des Bildschirms verschieben.

Wählen Sie die Option **Bildlage Horizontal** mit der Taste “▼” oder “▲” aus. Verwenden Sie die Taste “◀” oder “▶”, um den Wert einzustellen.

Bildlage Vertikal

Mit dieser Option können Sie das Bild zum oberen oder unteren Rand des Bildschirms verschieben.

Wählen Sie die Option **Bildlage Vertikal** mit der Taste “▼” oder “▲” aus. Verwenden Sie die Taste “◀” oder “▶”, um den Wert einzustellen.

Phase

Abhängig von der Auflösung und Abtastfrequenz, die Sie in das TV-Gerät einspeisen, kann es zu einem schmutzigen oder gestörten Bild auf dem Bildschirm kommen. In diesem Fall können Sie mit dieser Option durch mehrmalige Versuche ein klareres Bild erhalten.

Wählen Sie die Option **Phase** mit den Tasten “▼” oder “▲” aus. Verwenden Sie die Taste “◀” oder “▶”, um den Wert einzustellen.

Pixelfrequenz

Die Einstellung Pixelfrequenz korrigiert Störungen, die als vertikale Streifen bei pixelintensiven Darstellungen wie Tabellen oder Absätzen in kleinen Schriftarten auftreten.

Wählen Sie die Option **Pixelfrequenz** mit den Tasten “▼” oder “▲” aus. Verwenden Sie die Taste “◀” oder “▶”, um den Wert einzustellen.

PC-Bildmenü (PC Picture Menu)

Um die Optionen für das PC-Bild einzustellen, gehen Sie wie folgt vor:

Drücken Sie die Taste “◀” oder “▶”, um das zweite Symbol auszuwählen. Das PC-Bildmenü erscheint auf dem Bildschirm.

Die **Helligkeits-, Kontrast- und Farbtemperatur-**Einstellungen in diesem Menü entsprechen den im “Menüsystem Analog-TV” unter dem Menü Bild vorgenommenen Einstellungen.

Hinweis: Wenn Sie die Option Farbtemperatur auf Benutzer stellen, können Sie die Einstellungen für R, G und B selbst definieren.

Menü Ton (Sound)

Die Optionen dieses Menüs werden im Abschnitt “**Menü Ton**” im Abschnitt “**Menüsystem**” erklärt.

Menü Funktion (Feature)

Die Einstellungen sind identisch mit jenen, die im Abschnitt “**Menü Funktion**” im Abschnitt “**Menüsystem**” erklärt werden.

Menü Quelle

Die Einstellungen sind identisch mit jenen, die im Abschnitt “**Menü Quelle**” im Abschnitt “**Menüsystem**” erklärt werden.

Menü Medienbrowser

Die Einstellungen sind identisch mit jenen, die im Abschnitt “**Menü Medienbrowser**” im Abschnitt “**Menüsystem**” erklärt werden.

Anzeige der TV-Information

Programmnummer, Programmname, Klanganzeige und **Zoom-Modus** werden am Bildschirm angezeigt, wenn ein neues Programm eingegeben wird oder die Taste “**INFO**” gedrückt wird.

Stummschaltungsfunktion

Drücken Sie die Taste “

Um die Stummschaltung wieder auszuschalten, gibt es zwei Alternativen: Sie können die Taste “

Auswahl Bildmodus

Durch Drücken der Taste **PP** können Sie die Einstellungen im **Bildmodus** nach Ihren Wünschen vornehmen. Die verfügbaren Optionen sind Dynamisch und Natürlich.

Standbild

Sie können das Bild auf dem Bildschirm anhalten, indem Sie die Taste “**OK**” auf der Fernbedienung drücken. Drücken Sie die Taste “**OK**”, um das Standbild festzuhalten. Drücken Sie nochmals diese Taste, um den Standbildmodus zu verlassen.

Zoom-Modi

Sie können das Bildseitenverhältnis (Bildformat) des TV ändern, um das Bild in unterschiedlichen Zoommodi anzusehen.

Drücken Sie die Taste “**WIDE**”, um den Zoommodus direkt zu ändern.

Die verfügbaren Zoommodi werden unten angeführt.

Hinweis:

In den **YPbPr-** und **HDMI-** Modi mit den Auflösungen 720p-1080i ist nur der Modus 16:9 verfügbar.

Im **PC-**Modus kann der **Zoom-**Modus nicht geändert werden.

Auto

Wenn ein **WSS-Signal (Wide Screen Signaling = Breitbildsignal)** mit dem Bildseitenformat im Sendesignal oder im Signal von einem externen Gerät enthalten ist, ändert das TV-Gerät automatisch den **ZOOM** -Modus in Übereinstimmung mit dem **WSS** -Signal.

- Wenn der **AUTO** -Modus wegen schlechter Qualität des **WSS** -Signals nicht richtig funktioniert, oder wenn Sie den **ZOOM** -Modus selbst ändern wollen, können Sie manuell zu einem anderen **ZOOM** -Modus wechseln.

16:9

Hier kann man die linke und die rechte Seite eines normalen Bildes (Bildseitenformat 4:3) gleichmäßig ausdehnen, um die Breite des TV-Bildschirms auszufüllen.

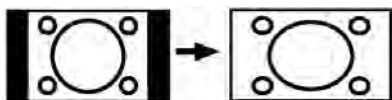

- Für Bilder mit einem Bildseitenverhältnis von **16:9**, die zu einem normalen Bild (Bildseitenverhältnis von 4:3) verkleinert worden sind, verwenden Sie zur Wiederherstellung des ursprünglichen Formats den 16:9-Modus.

4:3

Wird dazu verwendet, ein normales Bild (Bildseitenverhältnis von 4:3) zu betrachten, da dies sein ursprüngliches Format ist.

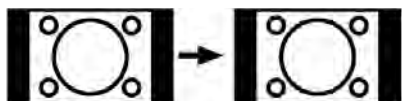

Panorama

Hier kann man die linke und die rechte Seite eines normalen Bildes (Bildseitenformat 4:3) ausdehnen, um den Bildschirm auszufüllen, ohne dabei das Bild unnatürlich erscheinen zu lassen.

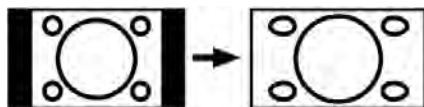

Der obere und der untere Teil des Bildes sind leicht abgeschnitten.

14:9

Mit dieser Funktion wird ein breites Bild (Bildseitenformat von 14:9) bis zu den oberen und unteren Grenzen des Bildschirms gezoomt.



Kino (Cinema)

Mit dieser Funktion wird ein breites Bild (Bildseitenformat von 16:9) auf volle Bildschirmgröße gezoomt.



Untertitel

Mit dieser Funktion wird ein breites Bild (Bildseitenformat von 16:9) mit Untertiteln auf volle Bildschirmgröße gezoomt.



Zoom

Mit dieser Option können Sie das Bild vergrößern.

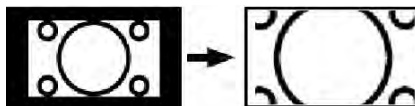

Beachten Sie: Sie können den Bildschirminhalt nach oben oder unten verschieben, indem Sie die Tasten "▼"/"▲" drücken, während als Bildformat Panorama, 14:9, Kino oder Untertitel ausgewählt ist.

Teletext

Das Teletext-System überträgt Informationen wie Nachrichten, Sport und Wetter auf Ihr TV-Gerät. Wenn das Signal schwächer wird, zum Beispiel bei schlechten Witterungsbedingungen, können Textfehler auftreten, oder der Textmodus insgesamt deaktiviert werden.

Die **Teletext-Funktionstasten** werden unten angeführt:

Teletext Ein-Aus

Aktiviert bei einmaligem Drücken den Teletext. Durch nochmaliges Drücken wird der Teletext-Modus verlassen..

Index

Dient zur Auswahl der Teletext-Indexseite.

Mix

Blendet den Teletext über dem aktuellen Programm ein.

Vergrößern

Drücken Sie einmal diese Taste, um die obere Hälfte der Seite zu vergrößern, und nochmals, um die untere Hälfte vergrößern zu lassen. Wenn Sie sie nochmals drücken, kehren Sie zur normalen Größe zurück.

Anzeigen

Zeigt verborgene Informationen an (z. B. Lösungen von Rätseln oder Spielen).

Halten

Hält falls gewünscht eine Seite an. Um die Haltefunktion aufzuheben, nochmals diese Taste drücken.

Unterseiten / Zeit

Wählt Unterseiten aus (sofern verfügbar), wenn der Teletext aktiv ist. Wenn der Teletext nicht aktiviert ist, wird die Zeitinformation angezeigt, sofern das entsprechende Programm Teletext überträgt.

P+ / P- und Ziffern (0-9)

Zum Auswählen einer Seite drücken.

Hinweis: Die meisten TV-Sender verwenden die Seitennummer 100 für die Indexseite.

Farbtasten

(ROT/GRÜN/GELB/BLAU)

Ihr TV-Gerät unterstützt die Systeme **FASTTEXT** und **TOP text**. Wenn diese Systeme verfügbar

sind, werden die Seiten in Gruppen oder Themen unterteilt.

Ist das **FASTTEXT**-System verfügbar, werden die Abschnitte einer Teletextseite farbcodiert und können dann durch Drücken der entsprechenden Farbtaste ausgewählt werden. Drücken Sie eine Farbtaste je nach Wunsch.

Farbiger Text zeigt Ihnen an, welche Farbtasten Sie verwenden können, wenn eine Übertragung im **TOP text**-System vorhanden ist. Durch Drücken der Tasten **P** - oder **P +** wird die jeweils nächste oder vorhergehende Seite angefordert.

Tipps

Pflege des Bildschirms

Reinigen Sie den Bildschirm mit einem leicht angefeuchteten, weichen Tuch. Verwenden Sie keine aggressiven Reinigungsmittel, da diese Mittel die Bildschirmbeschichtung angreifen können.

Stecken Sie zu Ihrer Sicherheit vor der Reinigung den Netzstecker des Geräts aus. Wenn Sie das TV-Gerät bewegen oder transportieren, halten Sie es bitte richtig an der Unterseite.

Bleibendes Bild

Beachten Sie, dass bei der Anzeige von stehenden Bildern Geisterbilder auftreten können. Solche Bildstörungen auf LCD-TV's verschwinden meist nach einer Weile wieder. Schalten Sie das Gerät für eine Weile ab.

Um solche Störungen von vornherein zu vermeiden, sollten Sie keine stehenden Bilder lange Zeit anzeigen lassen.

Kein Strom

Wenn das Gerät keinen Strom hat, überprüfen Sie bitte das Netzkabel und dessen Anschluss an der Steckdose.

Schlechte Bildqualität

Haben Sie die richtige Farbnorm ausgewählt? Ist Ihr TV-Gerät oder die Hausantenne zu nahe an nicht geerdeten Audiogeräten oder Neonlichtern, etc. aufgestellt?

Berge oder hohe Gebäude können dazu führen, dass Bilder doppelt dargestellt werden oder Geisterbilder entstehen. Manchmal können Sie die Bildqualität verbessern, indem Sie die Antenne anders ausrichten.

Kann das Bild bzw. der Text kaum erkannt werden? Überprüfen Sie, ob Sie die richtige Frequenz eingegeben haben. Bitte stellen Sie die Kanäle neu ein.

Die Bildqualität kann sich verschlechtern, wenn zwei Zusatzgeräte gleichzeitig an das TV-Gerät angeschlossen werden. Trennen Sie in diesem Fall eines der Zusatzgeräte wieder ab.

Kein Bild

Ist die Antenne richtig angeschlossen? Sind die Stecker fest mit der Antennenbuchse verbunden? Ist das Antennenkabel beschädigt?

Wurden geeignete Stecker verwendet, um die Antenne anzuschließen? Wenn Sie nicht sicher sind, fragen Sie Ihren Händler.

Kein Bild bedeutet, dass Ihr TV-Gerät kein Signal empfängt. Haben Sie die richtigen Tasten auf der Fernbedienung betätigt? Versuchen Sie es noch einmal.

Stellen Sie auch sicher, dass die richtige Eingangsquelle ausgewählt ist.

Ton

Sie hören keinen Ton. Haben Sie den Ton eventuell durch das Betätigen der Taste \times unterbrochen?

Es funktioniert nur ein Lautsprecher. Ist die Balance auf nur eine Seite eingestellt? Siehe **Menü Ton**.

Fernbedienung

Das Gerät spricht nicht auf die Fernbedienung an. Möglicherweise sind die Batterien leer. In diesem Fall können Sie das TV-Gerät immer noch über die Tasten am Gerät bedienen.

Eingabequellen

Wenn Sie keine Eingabequelle wählen können, haben Sie wahrscheinlich kein Gerät angeschlossen.

Wenn Sie ein Gerät angeschlossen haben, überprüfen Sie die AV-Kabel und deren Anschluss.

Anhang A: Typische Anzeigemodi PC-Eingang

Das Display hat eine maximale Auflösung von 1600 x 1200. Die folgende Tabelle illustriert einige der typischen Anzeigemodi.

Unter Umständen unterstützt Ihr TV keine verschiedenen Auflösungen. Die unterstützten Auflösungen werden unten aufgelistet.

Wenn Sie Ihren PC mit einer nicht unterstützten Auflösung betreiben, erscheint eine Warnmeldung am Bildschirm.

Index	Auflösung		Frequenz		Standard
	Hor	Ver	Ver (Hz)	Hor (KHz)	
1	640	480	60	31.5	VESA
2	640	480	72	37.9	VESA
3	640	480	75	37.5	VESA
4	800	600	56	35.2	VESA
5	800	600	60	37.9	VESA
6	800	600	70	43.8	
7	800	600	72	48.1	VESA
8	800	600	75	46.9	VESA
9	832	624	75	49.7	MAC
10	1024	768	60	48.4	VESA
11	1024	768	70	56.5	VESA
12	1024	768	72	57.7	
13	1024	768	75	60.0	
14	1152	864	70	64.2	VESA
15	1152	864	75	67.5	VESA
16	1152	870	75	68.9	MAC
17	1280	768	60	47.7	VESA
18	1360	768	60	47.7	
19	1280	960	60	60.0	VESA
20	1280	1024	60	64.0	VESA
21	1280	1024	75	80.0	VESA
22	1600	1200	60	75.0	VESA

Anhang B: AV- und HDMI-Signalkompatibilität (Eingangssignaltypen)

Quelle	Unterstützte Signale		Verfügbar
EXT-1 (SCART)	PAL 50/60		O
	NTSC 60		O
	RGB 50		O
	RGB 60		O
FAV	PAL 50/60		O
	NTSC 60		O
S-VIDEO	PAL 50/60		O
	NTSC 60		O
YPbPr	480I	60Hz	O
	480P	60Hz	O
	576I	50Hz	O
	576P	50Hz	O
	720P	50Hz	O
	720P	60Hz	O
	1080I	50Hz	O
	1080I	60Hz	O
	1080P	50Hz	O
	1080P	60Hz	O
HDMI1 HDMI2	480I	60Hz	O
	480P	60Hz	O
	576I	50Hz	O
	576P	50Hz	O
	720P	50Hz	O
	720P	60Hz	O
	1080I	50Hz	O
	1080I	60Hz	O
	1080P	50Hz	O
	1080P	60Hz	O
	1080P	24 HZ	O

(X: Nicht möglich, O : Möglich)

Hinweis: In einigen Fällen kann unter Umständen ein Signal nicht richtig auf dem LCD-Schirm angezeigt werden. Das Problem kann durch eine Inkompatibilität in den Standards des Quellgeräts verursacht werden (DVD, Settop-Box etc.). Wenn solche Probleme auftreten, wenden Sie sich bitte an Ihren Händler und/oder den Hersteller des Geräts.

Anhang C: Pinbelegung (*)

Pinbelegung SCART-Anschluss

Pin	Eingangssignal	Pin	Eingangssignal
1	AUDIO OUT (RECHTS)	12	Nicht verwendet
2	AUDIO IN (RECHTS)	13	RGB-R GND
3	AUDIO OUT (LINKS/MONO)	14	GND
4	AUDIO GND	15	RGB-R / S.VHS CHROMINANCE IN
5	RGB-B GND	16	BLANKING-SIGNAL
6	AUDIO IN (LINKS/MONO)	17	COMPOSITE VIDEO GND
7	RGB-B IN	18	BLANKING-SIGNAL GND
8	AUDIO / RGB SWITCH / 16:9	19	COMPOSITE VIDEO OUT
9	RGB-G GND	20	COMPOSITE VIDEO / S.VHS LUMINANCE IN
10	Nicht verwendet	21	GND / SHIELD (GEHÄUSE)
11	RGB-G IN		

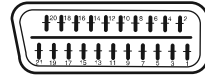

Pinbelegung HDMI-Anschluss

Pin	Eingangssignal	Pin	Eingangssignal
1	TMDS Data2+	11	TMDS Clock Shield
2	TMDS Data2 Shield	12	TMDS Clock-
3	TMDS Data 2-	13	CEC
4	TMDS Data 1+	14	Reserviert (im Gerät nicht beschaltet)
5	TMDS Data1 Shield	15	SCL
6	TMDS Data1-	16	SDA
7	TMDS Data0+	17	DDC/CEC Ground
8	TMDS Data0 Shield	18	+5V Stromversorgung
9	TMDS Data0-	19	Hot Plug -Erfassung
10	TMDS Clock+		

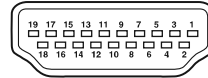

Signaleingang

PC-RGB-Buchse (D-Sub 15-Pin)

Pin	Eingangssignal
1	R
2	G oder Sync auf Grün
3	B
4	Keine Verbindung
5	Keine Verbindung
6	R.GND
7	G.GND
8	B.GND
9	Keine Verbindung
10	GND
11	Keine Verbindung
12	[SDA]
13	H.Sync oder HV/ Composite Sync
14	V.sync. [V.CLK]
15	[SCL]

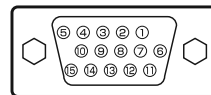

Pinbelegung S-Eingangsanschluss

Pin	Eingangssignal
1	Y
2	Y-GND
3	C
4	C-GND
Buchse	GND



(*): Unter Umständen werden nicht alle Anschlüsse von Ihrem Gerät unterstützt. .

Anhang D: Im USB-Modus unterstützte Dateiformate (*)

Medium	Datei- erweiterung	Format		Hinweise
		Video	Audio	(Max. Auflösung / Bitrate etc.)
Film (*)	.mpg/ .dat/ .vob	MPEG1	MPEG Layer 1/2/3	
		MPEG2	MPEG2	
		XviD/ 3ivx	PCM/MP3/WMA	XviD-Version bis: 1.1.2
		MPEG4	PCM/MP3/WMA	
	.avi	MS ISO MPEG4	PCM/MP3/WMA	SP und ASP unterstützt
		MJPEG	PCM	30fps@VGA
Musik	- (*)	-	PCM	Sample-Rate: 8K ~ 48KHz
	.mp3	-	MPEG 1/2 Layer 1/ 2/ 3 (MP3)	Sample-Rate: 8K ~ 48KHz, Bitrate: 32K~320Kbps
Foto	.jpg	Baseline JPEG		BxH = 14592x12288, Bis zu 179 Megapixel Unterstützte Formate: 444/ 440/ 422/ 420/ Graustufen Bis zu 4 Megapixel
		Progressive JPEG		Unterstützte Formate: 444/ 440/ 422/ 420/ Graustufen
	.gif (*)	GIF		BxH = 14592x12288, Bis zu 179 Megapixel
	.bmp(*)	bit map		BxH = 14592x12288, Bis zu 179 Megapixel
	.srt (*)			
	.smi (*)			
	.sub (*)			

(*): Unter Umständen werden nicht alle Anschlüsse von Ihrem Gerät unterstützt.

Technische Daten

TV-ÜBERTRAGUNG: PAL/SECAM B/G D/K K' I/I' L/L'

EMPFANGSKANÄLE: VHF (BAND I/III) / UHF (BAND U) / HYPERBAND

ANZAHL DER VOREINGESTELLTEN KANÄLE: 200

KANALANZEIGE: Bildschirmanzeige

RF-ANTENNENEINGANG : 75 Ohm (nicht geregelt)

BETRIEBSSPANNUNG: 220-240V AC, 50Hz.

AUDIO: Deutsch + Nicam Stereo

AUDIO-AUSGANGSLEISTUNG (W_{RMS}) (10% THD): 2 x 4

LEISTUNGS-AUFNAHME (W):

70 W (max)

< 1 W (Standby)

PANEL: Breitbild-Display 22"

ABMESSUNGEN (mm)

TxLxB (Mit Standfuß): 155 x 525 x 406

Gewicht (Kg): 5,40

TxLxB (Ohne Standfuß): 80 x 525 x 375

Gewicht (Kg): 5,10

Digital Specifications (*)

Digitaler Empfang (DVB-T) (*)	MHEG-5 Engine, erfüllt ISO / IEC 13522-5 UK Engine Profile 1	für UK
	Object carousel-Support erfüllt ISO/IEC 135818-6 und UK DTT-Profil.	
	Frequenzbereich : 474-850 MHz für UK-Modelle	
	170-862 MHz für EU-Modelle	
	Übertragungsstandards: DVB-T, MPEG2	
	Demodulation: COFDM mit 2K/8K FFT-Modus.	
	FEC: alle DVB-Modi	
	Video: MP@ML, PAL, 4:3/16:9	
	Audio: MPEG Layer I&II 32/44.148kHz.	

* Gilt nur für DVB T-Modelle.

Indice

Caratteristiche	56	Modalità AV	75
Accessori	56	Funzionamento con telecomando	75
Introduzione	57	Regolazione del volume	75
Preparazione	57	Selezione del programma (Programma precedente o successivo)	75
Misure di sicurezza	57	Selezione del programma (Accesso diretto)	75
Alimentazione	57	Impostazioni Iniziali	75
Cavo di alimentazione	57	Funzionamento generale	77
Umidità e acqua	57	Banner con le informazioni	77
Pulizia	57	Guida programmazione elettronica	77
Ventilazione	58	Visualizzazione dei sottotitoli	78
Calore e fiamme	58	Televideo digitale (** solo per trasmissioni UK)	78
Fulmini	58	Schermo panoramico	78
Pezzi di ricambio	58	Sistema menu TV digitale	79
Assistenza	58	Elenco canali	79
Smaltimento rifiuti	58	L'elenco dei canali è il posto cui vengono gestiti i canali	79
Informazioni per gli utenti nei paesi dell'Unione Europea	58	Navigazione in tutto l'Elenco canali	79
Informazioni per gli utenti sullo smaltimento di dispositivi e batterie usati	58	Spostamento dei canali nell'elenco	79
Scollegamento del dispositivo	58	Eliminazione dei canali dall'Elenco	79
Volume cuffie	58	Ridenominazione dei canali	80
Installazione	58	Aggiunta di blocchi ai canali	80
Schermo LCD	59	Impostazione dei preferiti	80
Avvertenza	59	Come aggiungere un canale a un elenco preferiti	81
Notifica di licenza	59	Rimozione di un canale dall'Elenco preferiti	81
Panoramica del telecomando	60	Guida a schermo	81
TV LCD e pulsanti di funzionamento (per 760 mo- delli)	61	Guida ai programmi	81
TV LCD e pulsanti di funzionamento (per 850 mo- delli)	62	Timer	81
TV LCD e pulsanti di funzionamento (per 875 mo- delli)	63	Accesso condizionato	81
Panoramica delle connessioni – Connettori posti sul retro (*)	64	Impostazione TV	82
Panoramica delle connessioni – Connettori laterali (*)	66	Impostazione	82
Collegamento alimentazione	67	Configurazione	82
Collegamento Antenna / Cavo (*)	67	Audio AC3 (**solo per i paesi UE)	83
Utilizzo dell'ingresso USB laterale(*)	68	Ipodenti (**solo per i paesi UE)	83
Collegamento Memoria USB	68	Modalità Preferiti	83
Collegamento della TV LCD al PC (*)	69	Elenco canali	83
Collegamento a un lettore DVD (*)	70	Antenna attiva	83
Uso dei connettori AV laterali (*)	71	Ricerca criptata	83
Uso di altri connettori (*)	72	Aggiornamento ricevitore	83
Collegamento di altri dispositivi via Scart (*)	73	Scaricamento (OAD)	83
Inserimento delle batterie nel telecomando	74	Controllo genitori	84
Gamma di funzionamento del telecomando	74	Impostazioni ora (*)	84
Accensione/spegnimento della TV	74	Descrizione audio (opzionale)	85
Per accendere la TV	74	Descrizione audio (opzionale)	85
Per spegnere la TV	74	Lingua preferita (opzionale)	85
Scelta ingresso	74	Volume relativo (opzionale)	85
Operazioni di base	75	Standby ricerca (****)	85
Funzionamento con i tasti della TV	75	Lingua	85
Regolazione del volume	75	Preferita (Preferred)	85
Selezione programman	75	Corrente (Current)	85
Visualizzazione del Menu principale	75	Impostazioni lingua	86
		Installazione	86
		Ricerca automatica dei canali	86
		Ricerca manuale dei canali	87

Cancella elenco servizi (****).....	87	Posizione automatica.....	96
Prima installazione	87	Posizione H (Orizzontale).....	96
Browser multimediale (*).....	88	Posizione V (Verticale).....	96
Riproduzione video (Video Playback) (*).....	89	Fase.....	96
Opzioni relative alla presentazione diapositive	89	Dot Clock	96
Navigazione nel sistema menu della TV analogica.....	90	Menu Immagine PC	97
Prima installazione (*).....	90	Sound Menu	97
Sistema Menu TV analogica.....	90	Menu Funzioni	97
Modalità.....	90	Menu Fonte.....	97
Temp. colore	91	Menu Browser multimediale	97
Riduzione rumore	91	Visualizzazione delle informazioni TV	97
Modalità Film	91	Funzione Muto.....	97
Modalità Giochi (opzionale)	91	Scelta modalità Immagine	97
Zoom immagine.....	91	Blocco immagine.....	97
Reset	91	Modalità Zoom.....	97
Memorizza	91	16:9.....	97
Menu Suono	91	4:3.....	98
Volume.....	91	Panoramico.....	98
Equalizzatore	91	14:9.....	98
Bilanciamento	92	Cinema	98
Cuffie	92	Sottotitoli	98
Volume.....	92	Zoom	98
Modalità suono (opzionale)	92	Televideo	98
AVL	92	Indicazioni.....	99
Uscita SPDIF	92	Pulizia dello schermo.....	99
SRS TruSurr XT (opzionale).....	92	Persistenza dell'immagine.....	99
Effetto.....	92	Nessuna accensione	99
Memorizza	92	Immagine di scarsa qualità.....	99
Timer spegnimento	93	Nessuna immagine.....	99
Blocco bambini	93	Suono	99
Lingua.....	93	Telecomando	99
Zoom predefinito.....	93	Fonti ingresso	99
Sfondo blu.....	93	Appendice A: Modalità tipica monitor - ingresso	
Sfondo menu	93	PC.....	100
Retroilluminazione	93	Appendice B: Compatibilità segnali AV e HDMI (tipi	
Timeout menu	93	di segnali in ingresso)	101
Lingua televideo.....	93	Appendice C: Specifiche pin (*).....	102
Uscita Ext.....	93	Specifiche pin connettore SCART	102
Menu Installazione.....	94	Specifiche pin connettore HDMI	102
Programma.....	94	Ingresso segnale	102
Banda	94	Terminale PC RGB (connettore D-sub	
Canale	94	15-pin).....	102
Sistema colore	94	Specifiche pin connettore ingresso S	102
Sistema audio	94	Appendice F: Formati di file supportati per la	
Sintonia fine	94	modalità USB (*).....	103
Ricerca.....	94	Specifiche	104
Memorizza	94	Specifiche TV digitale (*).....	104
Menu installazione in modalità AV	94		
Sistema colore.....	94		
Memorizza	94		
Tabella programmi	94		
Nome.....	95		
Inserisci	95		
Elimina.....	95		
APS (Sistema programmazione automatica			
- Automatic Programming System).....	95		
Sistema menu modalità PC.....	96		
Menu Posizione PC.....	96		

Caratteristiche

- TV LCD a colori telecomandata
- TV digitale pienamente integrata (DVB-T) (*).
- Connettore(i) HDMI per video e audio digitali. Questo collegamento è progettato anche per accettare i segnali ad alta definizione.
- Connessione USB (*).
- 200 programmi da VHF, UHF (analogico).
- 300 programmi per la digitale TV (IDTV).
- Sistema menu OSD.
- Televideo, fasttext, TOP text.
- Suono virtual surround SRS TruSurround XT (opzionale).
- Presa scart per dispositivi esterni (video, videogiochi, set audio, ecc.).
- Sistema stereo (German+Nicam)
- Collegamento cuffia.
- Uscita linea audio via SPDIF.
- Sistema programmazione automatica.
- Sintonizzazione manuale avanti e indietro.
- PLL (Ricerca frequenza).
- Timer spegnimento.
- Blocco bambini.
- Riproduzione NTSC.
- AVL – (Automatic Volume Limiting – Limitazione automatica del volume)
- Audio in modalità muto automatica in assenza di trasmissione.
- Commutazione automatica alla modalità standby in assenza di segnale valido rilevato nell'arco di cinque minuti.
- Ingresso PC (opzionale).
- Plug&Play per Windows 98, ME, 2000, XP, Vista¹
- Modalità Giochi (opzionale)
- Filtro combinato 3D.
- Alimentazione antenna attiva (*).

(*) Opzionale: questa funzione potrebbe non essere disponibile nella TV.

Accessori

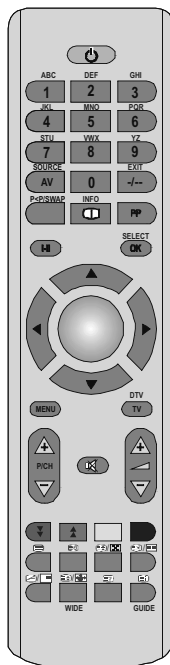

Telecomando



Batterie

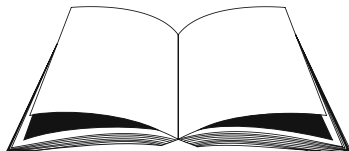

Manuale di istruzioni

Introduzione

Grazie per aver scelto la TV LCD Finlux. Questo manuale intende essere una guida per il corretto funzionamento della TV. Prima di far funzionare la TV si prega di leggerlo completamente.



Nel presente manuale sono illustrate tutte le opzioni delle TV LCD Finlux. È possibile che alcune funzioni non siano disponibili nella TV.

Tenere questo manuale in un luogo sicuro per futuro riferimento.

Preparazione

Per la ventilazione, lasciare uno spazio di almeno 10 cm tutto attorno all'apparecchio. Per evitare danni e situazioni di pericolo, non collocare alcun oggetto sull'apparecchio.

Usare l'apparecchio in climi temperati.

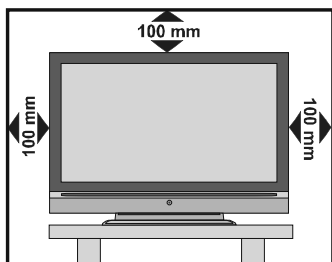

Misure di sicurezza

Leggere attentamente le seguenti precauzioni di sicurezza.

Alimentazione

La TV deve essere usata solo da una presa 220-240 V AC da 50 Hz Assicurarsi di selezionare la tensione corretta.

Cavo di alimentazione

Non mettere l'apparecchio, un mobile, ecc., sul cavo di alimentazione (il cavo di rete), né schiacciare il cavo. Afferrare il cavo di alimentazione dalla spina. Non staccare la presa tirando il cavo e non toccare mai il cavo di alimentazione con le mani bagnate, perché che questo potrebbe provocare un corto circuito o shock elettrico. Non fare mai un nodo nel cavo né legarlo con altri cavi. Il cavo di alimentazione deve essere instradato in modo tale da non essere calpestato. Un cavo di alimentazione danneggiato può causare incendi o provocare scosse elettriche. Quando è danneggiato e deve essere sostituito, questo va fatto da personale qualificato.

Umidità e acqua

Non usare questo dispositivo in luoghi umidi e bagnati (evitare la stanza da bagno, il lavello della cucina e le vicinanze della lavatrice). Non esporre questo dispositivo alla pioggia o all'acqua, perché ciò può essere pericoloso, e non posare oggetti pieni di liquido, come vasi di fiori, su di esso. Evitare spruzzi e gocce d'acqua.



Se un qualunque oggetto solido o liquido cade nel mobile, scollegare la TV e farla controllare da personale qualificato prima di farla funzionare ulteriormente.

Pulizia

Prima di pulire, staccare la TV dalla presa a parete. Non usare detergenti liquidi o aerosol. Usare un panno morbido e asciutto.

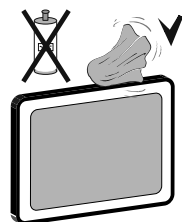

Ventilazione

Le fessure e le aperture sulla TV sono destinate alla ventilazione e ad assicurare un funzionamento affidabile. Per evitare il surriscaldamento, queste aperture non devono essere bloccate o coperte in alcun modo.

Calore e fiamme

L'apparecchio non deve essere collocato accanto a fiamme libere o fonti di calore intenso, come una stufa elettrica. Assicurarsi che nessuna fonte di fiamma viva, come candele accese, sia posta sulla TV. Le batterie non devono essere esposte a calore eccessivo, come luce solare, fuoco o simili.



Fulmini

In caso di temporali e fulmini o quando si va in vacanza, scollegare il cavo di alimentazione dalla presa di corrente a parete.

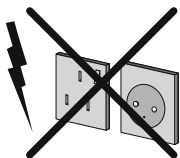

Pezzi di ricambio

Quando è necessario ricorrere a pezzi di ricambio, assicurarsi che il tecnico d'assistenza utilizzi quelli specificati dal produttore o altri con le stesse specifiche dell'originale. Le sostituzioni non autorizzate possono causare incendi, scosse elettriche o altri rischi.

Assistenza

Per l'assistenza, si prega di rivolgersi al personale specializzato. Non togliere da soli il coperchio per evitare di esporsi a scosse elettriche.

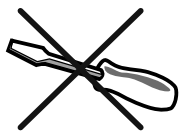

Smaltimento rifiuti

Istruzioni per lo smaltimento dei rifiuti:

- La confezione e i materiali di imballaggio sono riciclabili e devono essere riciclati. I materiali di imballaggio, come la pellicola di rivestimento, devono essere tenuti fuori dalla portata dei bambini.
- Le batterie, comprese quelle senza metalli pesanti, non devono essere smaltite insieme ai rifiuti domestici. Smaltire le batterie usate

in modo rispettoso dell'ambiente. Cercare le normative in vigore nella propria zona.

- La lampadina fluorescente a catodo freddo del PANNELLO LCD contiene una piccola quantità di mercurio; seguire le ordinanze e i regolamenti locali per lo smaltimento.

Informazioni per gli utenti nei paesi dell'Unione Europea

Questo simbolo sul prodotto o sulla confezione significa che l'apparecchio elettrico o elettronico deve essere smaltito, alla fine del ciclo di esercizio, separatamente dai rifiuti domestici. Nella UE ci sono sistemi di raccolta separati per il riciclo.

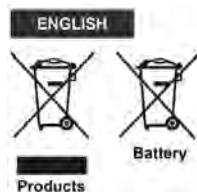

Per maggiori informazioni contattare le autorità locali o il rivenditore presso cui è stato acquistato il prodotto.

Informazioni per gli utenti sullo smaltimento di dispositivi e batterie usati

[solo Unione Europea]

Questi simboli indicano che l'apparecchiatura non deve essere smaltita insieme ai normali rifiuti domestici. Se si desidera procedere allo smaltimento del prodotto o della batteria, cercare i sistemi o le strutture di raccolta disponibili per garantirne un opportuno riciclo.

Avviso: La dicitura Pb posta al di sotto del simbolo delle batterie indica che queste contengono piombo.

Scollegamento del dispositivo

La spina di rete si usa per scollegare la TV dalla rete elettrica e deve quindi rimanere facilmente raggiungibile.

Volume cuffie

La pressione audio in eccesso da auricolari e cuffie può causare la perdita dell'udito.



Installazione

Per prevenire danni fisici, durante il montaggio a parete del dispositivo (se l'opzione è disponibile) procedere a fissare l'apparecchio saldamente, in accordo alle istruzioni di installazione).

Schermo LCD

Il pannello LCD è un prodotto di alta tecnologia con circa un milione di transistor a pellicola sottile che forniscono precisi dettagli dell'immagine. Di tanto in tanto, alcuni pixel non attivi possono comparire sullo schermo sotto forma di punti fissi blu, verdi o gialli. Notare che questo non ha conseguenze sul funzionamento del prodotto.

Avvertenza

Non lasciare la TV in standby o in funzione quando si esce da casa.

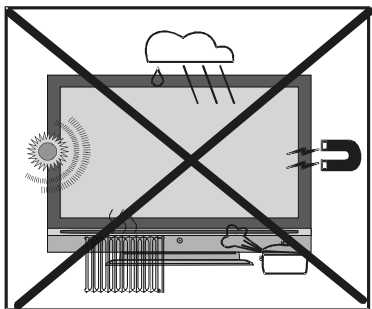

Notifica di licenza

SRS (O)®

TruSurround XT è un marchio di SRS Labs, Inc. La tecnologia TruSurround è incorporata su licenza di SRS Labs, Inc.

Panoramica del telecomando

1. Standby
2. Tasti numerici
3. Scelta della fonte
4. Swap / Programma precedente
5. Mono/stereo - Dual I-II
6. Corsore a sinistra
7. Corsore giù
8. Menu
9. Programma su – **Pagina giù (*)** / Programma giù – **Pagina su (*)**
10. Tasto verde / Immagine / **Sottotitoli on-off (*) (**)**
11. Rosso / Menu Suono / **Elenco canali (*) (**)**
12. Orario / **Sottotitoli on-off (*) (***)**
13. Televideo
14. Mix (in modo TXT) / Nessuna funzione
15. Espandi (in modalità Televideo) / Dimensioni immagine
16. Rivela (nel modo di TXT) /Commutazione da TV a PC
17. Pagina indice / **Guida (*) (**)**
18. Aggiornamento (in modo TXT) / Nessuna funzione
19. Attesa (in modo TXT) / Nessuna funzione
20. Blu / Installa / **Selezione modalità Preferiti (Favourite Mode Selection) (*) (**)**
21. Giallo / Funzione / **Lingua Corrente (Current Language) (*) (**)**
22. Volume su/Volume giù
23. Muto
24. TV / **TV digitale (*)** / Uscire dal menu
25. Corsore verso destra
26. Corsore verso l'alto
27. Ok (memorizza) / **Seleziona (*)** / Immagine Fermo
28. Info
29. Selezione modalità immagine
30. Exit (*)

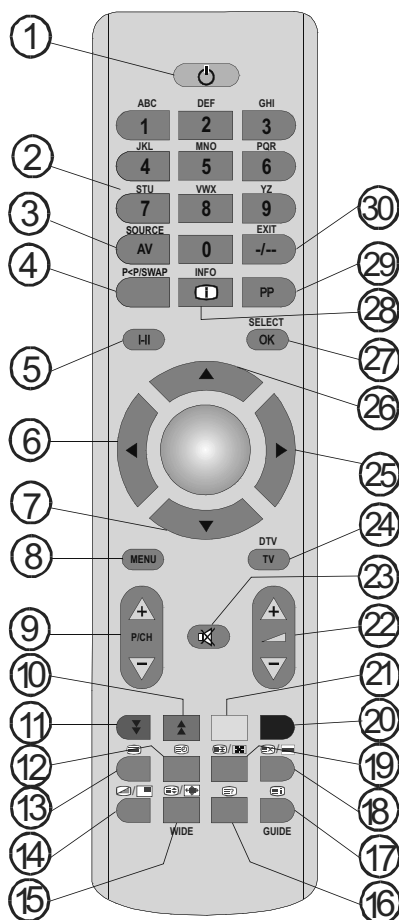

(*) Le funzioni in grassetto sono disponibili solo per modelli TV DIGITALE.

(**) Solo per le opzioni dei paesi dell'Europa Continentale.

(***) Solo per il Regno Unito.

TV LCD e pulsanti di funzionamento (per 760 modelli)

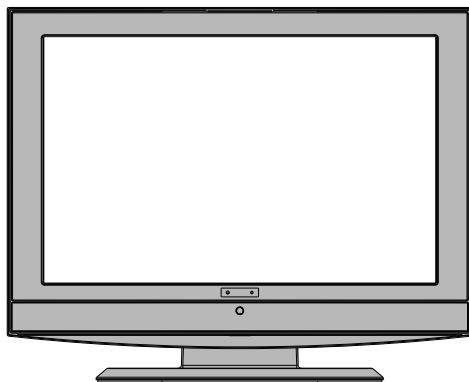

VISTA ANTERIORE

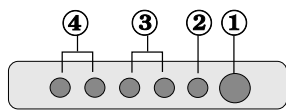

1. Tasto Standby
2. Tasto TV/AV
3. Tasti Programme Up/Down
4. Tasti Volume Up/Down

Nota: Premere insieme i tasti V+/V- per visualizzare il menu principale.

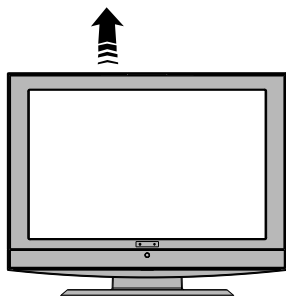

VISTA DALL'ALTO

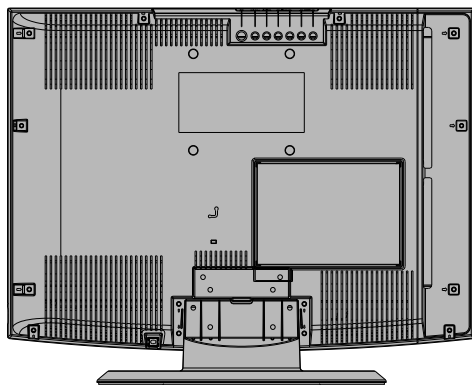

VISTA POSTERIORE

TV LCD e pulsanti di funzionamento (per 850 modelli)

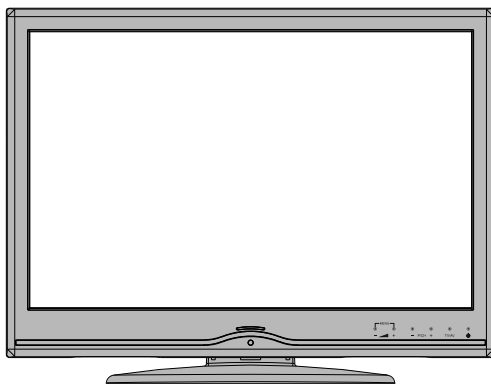

VISTA ANTERIORE

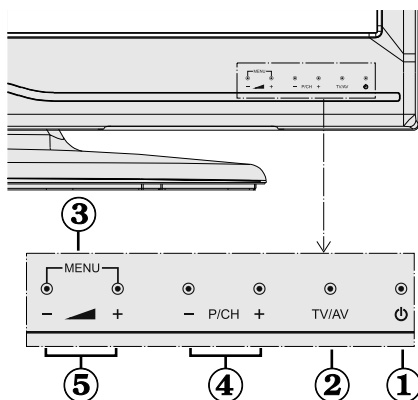

1. Tasto Standby
2. Tasto TV/AV
3. Tasti Programme Up/Down
4. Tasti Volume Up/Down

Nota: Premere insieme i tasti V+/V- per visualizzare il menu principale.

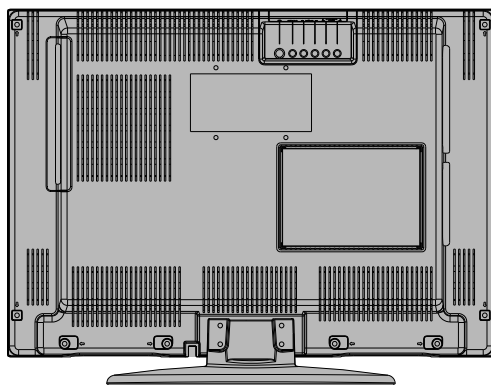

VISTA POSTERIORE

TV LCD e pulsanti di funzionamento (per 875 modelli)

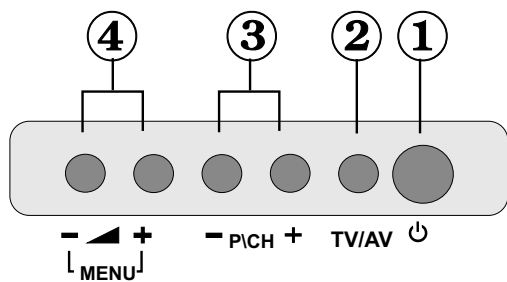

VISTA DALL'ALTO

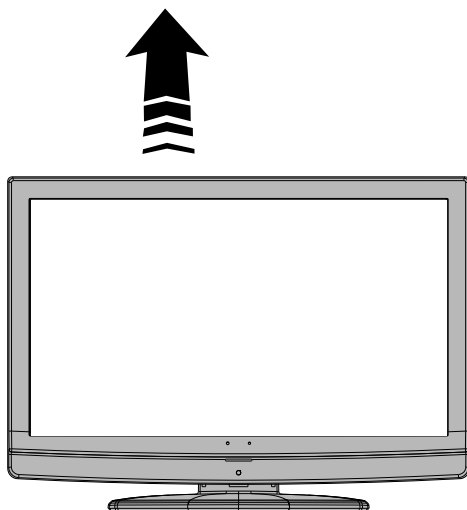

VISTA ANTERIORE

1. Tasto Standby
2. Tasto TV/AV
3. Tasti Programme Up/Down
4. Tasti Volume Up/Down

Nota: Premere insieme i tasti "▲" o "▶▲+" per visualizzare il menu principale.

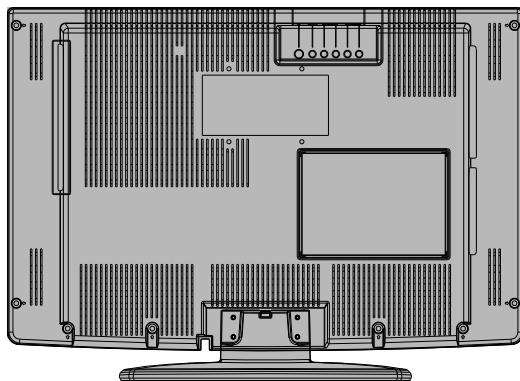

VISTA POSTERIORE

Panoramica delle connessioni – Connettori posti sul retro (*)

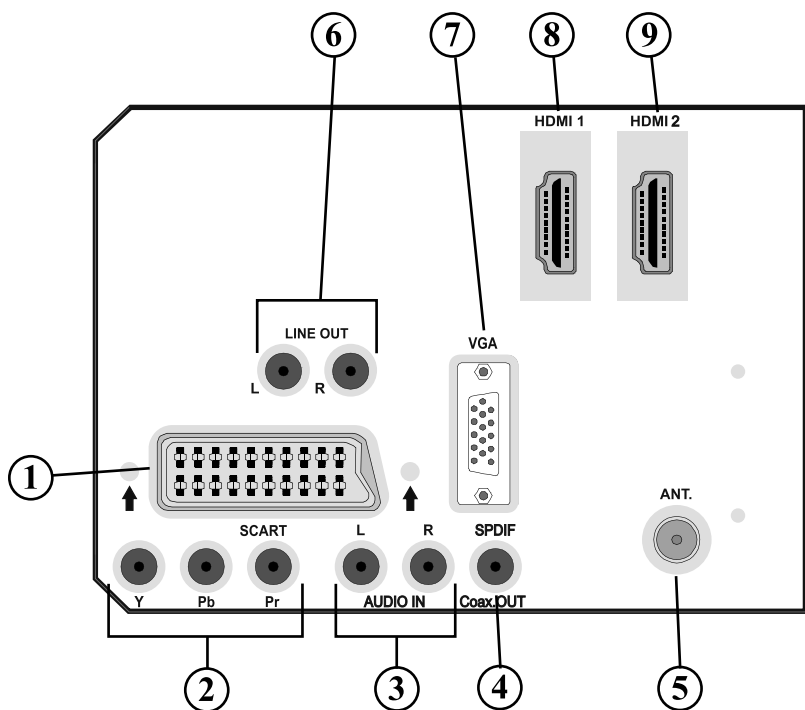

Tutti i connettori elencati di seguito potrebbero non essere supportati simultaneamente. Alcune connessioni sono opzionali ed è possibile che alcune connessioni non siano disponibili nella TV.

- 1.** Ingressi o uscite delle prese **SCART** per dispositivi esterni.
Collegare il cavo **SCART** tra la presa **SCART** della TV e la presa **SCART** del dispositivo esterno (ad es., decoder, VCR o lettore DVD).
Nota: Se un dispositivo esterno viene collegato tramite la presa **SCART**, la TV passerà automaticamente alla modalità AV.
- 2.** Gli **ingressi video componente (YPbPr)** si usano per collegare video componente. È possibile collegare il video componente e le prese audio con un dispositivo dotato di uscita componente. Collegare i cavi video componente tra gli **INGRESSI VIDEO COMPONENTE** della TV e le uscite video componente del dispositivo. Nel collegare, assicurarsi che le lettere della TV, “**Y**”, “**Pb**”, “**Pr**” corrispondano ai connettori del dispositivo.
- 3.** Gli **ingressi Audio PC/YPbPr** sono utilizzati per la connessione di segnali audio del PC o di un dispositivo connesso alla TV tramite YPbPr.
Collegare il cavo Audio PC tra gli **INGRESSI AUDIO** della TV e l’uscita audio del PC, al fine di attivare l’audio PC.
Collegare il cavo audio tra gli **INGRESSI AUDIO** della TV e le uscite audio del dispositivo, al fine di attivare l’audio componente.
- 4.** Le **uscite S/PDIF** trasmettono i segnali audio digitali generati dalla fonte in corso di visione. Usare un **cavo coassiale S/PDIF** per trasmettere i segnali audio a un dispositivo con un

ingresso S/PDIF. Inoltre, è necessario impostare l'opzione SPDIF Out nel menu Suono su On.

5. **L'ingresso RF** si connette ad una rete TV via antenna o cavo.
Notare che se si usa un decoder o un registratore di media, bisogna collegare il cavo di trasmissione attraverso il dispositivo alla televisione con un cavo antenna appropriato come mostra l'illustrazione nelle pagine seguenti.
6. Le **uscite linea audio** inviano i segnali audio a un dispositivo esterno, ad esempio un sistema audio opzionale.
Per collegare gli altoparlanti esterni alla TV, usare le USCITE LINEA AUDIO della TV con un cavo audio. *Nota: La funzione Line Out non può essere utilizzata mentre ci si trova in Sorgente HDMI. In alternativa, è possibile utilizzare SPDIF.*
7. **L'ingresso PC (PC Input)** serve a collegare un personal computer alla TV.
Connettere il cavo VGA PC tra **PC INPUT** della TV e l'uscita VGA PC del PC.
8. **HDMI 1:** Ingresso HDMI
9. **HDMI 2 :** Ingresso HDMI
Gli **ingressi HDMI** sono utilizzati per collegare un dispositivo dotato di presa **HDMI**.
Il televisore LCD è in grado di visualizzare le immagini ad alta definizione da dispositivi come ricevitore satellitare ad alta definizione o lettore DVD. Questi dispositivi devono essere collegati tramite la presa HDMI o la presa componente. Queste prese supportano segnali 480i, 480p, 576p, 576i, 720p, 1080i, 1080p. Inoltre la connessione HDMI porta il segnale audio e non è necessaria alcuna connessione audio separata per un collegamento da HDMI a HDMI.

(*) *Opzionale: è possibile che alcuni connettori non siano disponibili nella TV.*

Quando si utilizza il kit di montaggio a parete in dotazione con la TV LCD, si consiglia vivamente di collegare tutti i cavi al retro dell'LCD prima di procedere al montaggio.

Panoramica delle connessioni – Connettori laterali (*)

Tutti i connettori elencati di seguito potrebbero non essere supportati simultaneamente.

(*) Opzionale: questa funzione potrebbe non essere disponibile nella TV

1. Lo slot CI (Common Interface) viene usato per l'inserimento di una scheda CI. La scheda CI consente di vedere tutti i canali a cui si è abbonati. Per maggiori informazioni, vedere la sezione "Accesso condizionato".
2. Ingresso USB (solo in modalità DTV)
3. La presa cuffie si usa per collegare una cuffia esterna al sistema. Collegare la presa CUFFIA per ascoltare l'audio della TV dalle cuffie (opzionale).
4. L'Ingresso video è impiegato per collegare segnali video trasmessi da dispositivi esterni. Collegare il cavo video tra la presa INGRESSO VIDEO della TV e la presa USCITA VIDEO del dispositivo.
5. Gli Ingressi audio si utilizzano per collegare i segnali audio dei dispositivi esterni. Collegare il cavo audio tra gli INGRESSI AUDIO della TV e l'USCITA AUDIO del dispositivo. Nota: Se si collega un dispositivo alla TV attraverso l'INGRESSO VIDEO, è anche necessario collegare il dispositivo con un cavo audio agli INGRESSI AUDIO della TV per attivare la funzione corrispondente.
6. L'Ingresso S-Video si usa per collegare un segnale S-Video (per esempio da videocamera o VCR). Per usare l'ingresso S-VIDEO, collegare il cavo video tra l'ingresso S-VIDEO della TV e l'uscita S-Video del dispositivo. Collegare il cavo audio tra gli INGRESSI AUDIO (indicati con il numero 5 nella figura) della TV e le prese audio del dispositivo.

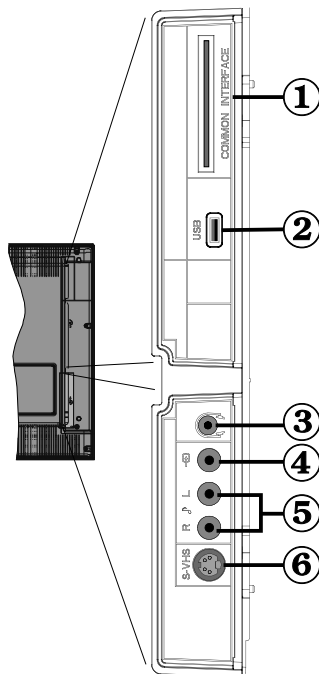

Collegamento alimentazione

IMPORTANTE: L'apparecchio TV è progettato per funzionare con 220-240V CA, 50 Hz.

- Dopo aver estratto la TV dall'imballaggio, fare in modo che questa raggiunga la temperatura ambiente prima di collegarla all'alimentazione principale.
- Inserire il cavo di alimentazione alla presa di rete.

Collegamento Antenna / Cavo (*)

- Collegare l'antenna o il cavo TV (* opzionale) alla presa ANTENNA / CAVO ubicata sulla parte posteriore della TV.

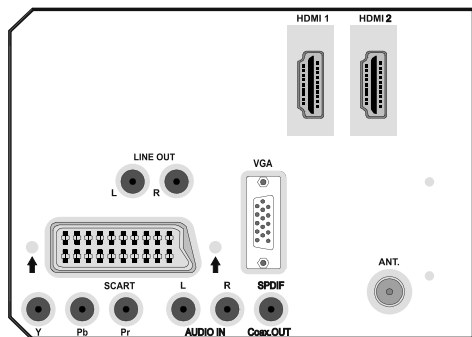

VISTA POSTERIORE

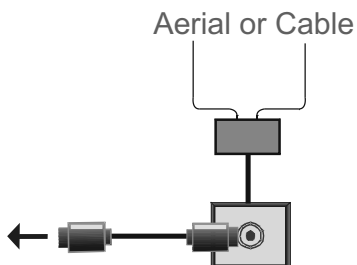

Utilizzo dell'ingresso USB laterale(*)

- È possibile collegare dispositivi USB alla TV servendosi dell'ingresso USB della TV. Questa funzione consente di visualizzare/riprodurre file JPG ed MP3 archiviati sulla penna USB.
- È possibile che alcuni tipi di dispositivi USB (Lettori MP3) possano rivelarsi incompatibili con la TV.
- È possibile eseguire una copia di backup dei file prima di effettuare qualsiasi collegamento alla TV per evitare l'eventuale perdita di dati. Si noti che il produttore non è in alcun modo responsabile di eventuali danni o perdite di dati.
- Non estrarre il modulo USB in fase di riproduzione di un file.

ATTENZIONE: Il collegamento e lo scollegamento rapidi di dispositivi USB è un'operazione molto rischiosa. Si consiglia in particolare di non collegare e scollegare rapidamente il dispositivo. Questa operazione potrebbe causare danni fisici al lettore USB e in particolare al dispositivo USB.

VISTA LATERALE

MEMORIA USB

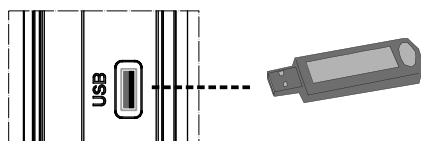

Collegamento Memoria USB

- Collegare il dispositivo USB all'ingresso USB della TV.

Nota: Alcuni dischi rigidi USB potrebbero non essere supportati dal collegamento memoria USB. Sono supportati solo i dischi rigidi USB con file system FAT32; il formato di file system NTFS non è supportato.

Nota: se il disco USB collegato non è riconosciuto, provare a reinserirlo.

- Si consiglia di collegare il dispositivo USB direttamente all'ingresso USB della TV. Potrebbero verificarsi alcuni problemi di compatibilità qualora venisse utilizzato un cavo di collegamento separato.

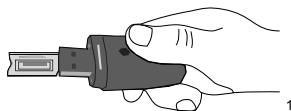

(*) Opzionale: questa funzione potrebbe non essere disponibile nella TV.

Collegamento della TV LCD al PC (*)

Per visualizzare l'immagine dello schermo del computer sulla TV LCD, è possibile collegare il computer alla TV.

- Spegnerne sia il computer che il monitor prima di stabilire qualsiasi collegamento.
- Usare il cavo del monitor D-sub a 15 pin per collegare il PC alla TV LCD.
- Una volta stabilita la connessione, passare alla fonte PC. Vedere la sezione "Scelta ingresso".
- Impostare la risoluzione che meglio si adatta alle proprie esigenze. Le informazioni relative alla risoluzione possono essere trovate nelle sezioni dedicate all'appendice.

VISTA POSTERIORE

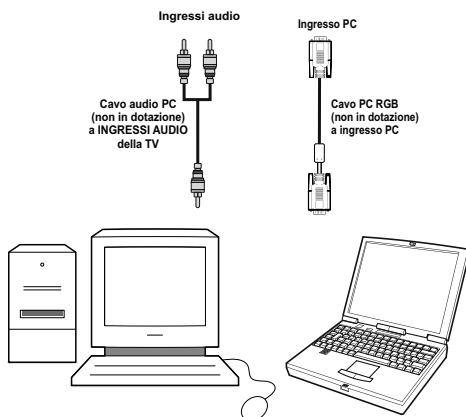
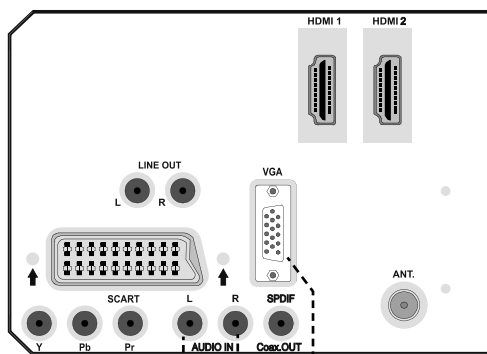

2

(*) Opzionale: questa funzione potrebbe non essere disponibile nella TV.

Collegamento a un lettore DVD (*)

Se si desidera collegare un lettore DVD alla TV LCD, è possibile usare i connettori della TV. I lettori DVD possono avere diversi connettori. Per maggiori informazioni, vedere il manuale d'uso del DVD. Spegnerne sia la TV che il dispositivo prima di effettuare qualsiasi connessione.

Nota: I cavi mostrati nella figura non sono in dotazione.

- Se il lettore DVD ha una presa HDMI, è possibile collegarlo tramite HDMI. Quando si stabilisce il collegamento al lettore DVD come illustrato sotto, passare alla fonte HDMI. Vedere la sezione "Scelta ingresso".
- La maggior parte dei lettori DVD sono collegati tramite le PRESE COMPONENTE. Usare un cavo video componente per collegare l'ingresso video. Per attivare l'audio, usare un cavo audio componente come illustrato sotto. Una volta stabilita la connessione, passare alla fonte YPbPr. Vedere la sezione "Scelta ingresso".
- È anche possibile stabilire il collegamento attraverso la presa SCART. Usare un cavo SCART come mostrato.

Nota: Questi tre metodi di connessione svolgono la stessa funzione, ma permettono di ottenere livelli di qualità diversi. Non è necessario effettuare il collegamento usando tutti e tre i metodi.

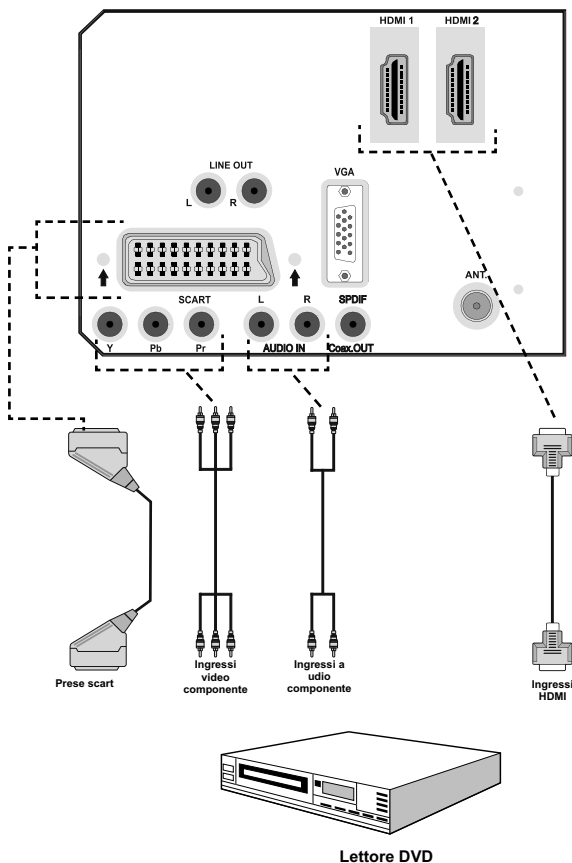

(*) Opzionale: questa funzione potrebbe non essere disponibile nella TV.

Uso dei connettori AV laterali (*)

La TV LCD può essere collegata a una serie di dispositivi opzionali. Le connessioni possibili sono mostrate sotto. Notare che i cavi mostrati nella figura non sono in dotazione.

- Per connettere una videocamera, collegare la presa S-VIDEO o INGRESSO VIDEO e le PRESE AUDIO. Non collegare la videocamera alla presa S-VIDEO e INGRESSO VIDEO contemporaneamente, perché questo può causare disturbi nell'immagine. Per scegliere la fonte adatta, vedere la sezione "Scelta ingresso" nelle parti che seguono.
- Per ascoltare il suono dalle cuffie, stabilire un collegamento con la presa CUFFIA della TV.

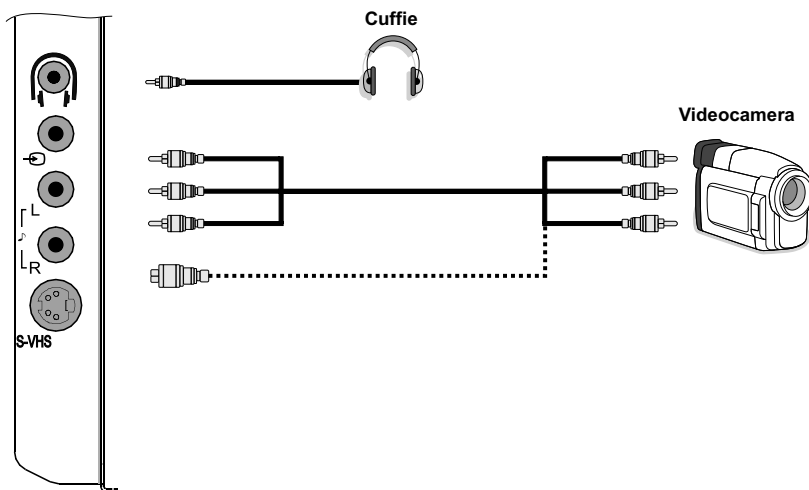

VISTA LATERALE

(*) Opzionale: questa funzione potrebbe non essere disponibile nella TV.

Uso di altri connettori (*)

La TV LCD può essere collegata a una serie di dispositivi opzionali. Le connessioni possibili sono mostrate sotto. Notare che i cavi mostrati nella figura non sono in dotazione.

- Per collegare gli altoparlanti esterni, usare un cavo audio. Non invertire le prese AUDIO SINISTRO e AUDIO DESTRO. Accendere la TV LCD e l'altoparlante esterno dopo aver effettuato tutte le connessioni. Per ulteriori informazioni vedere il manuale dell'altoparlante.
- Per stabilire il collegamento a un dispositivo dotato di supporto SPDIF, utilizzare un cavo SPDIF appropriato per attivare la trasmissione del suono.

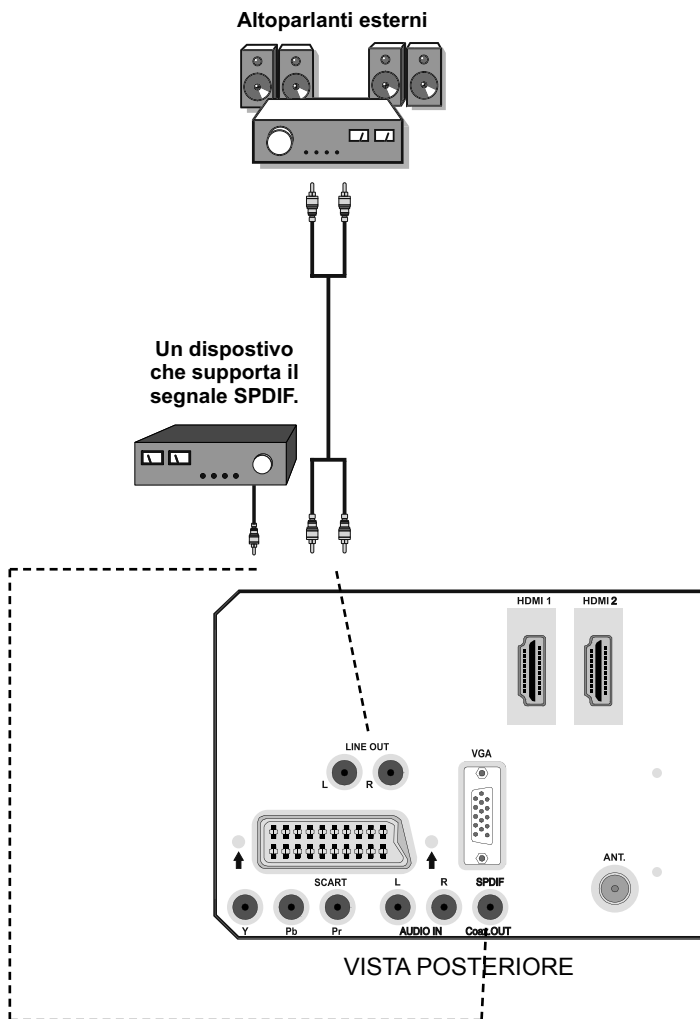

(*) Opzionale: questa funzione potrebbe non essere disponibile nella TV.

Collegamento di altri dispositivi via Scart (*)

La maggior parte dei dispositivi supporta la connessione SCART. È possibile collegare registratore DVD, VCR o decoder alla TV LCD utilizzando le prese SCART. Notare che i cavi mostrati nella figura non sono in dotazione.

Spegnere sia la TV che i dispositivi prima di effettuare qualsiasi connessione.

Per maggiori informazioni, vedere il manuale d'uso del dispositivo collegato.

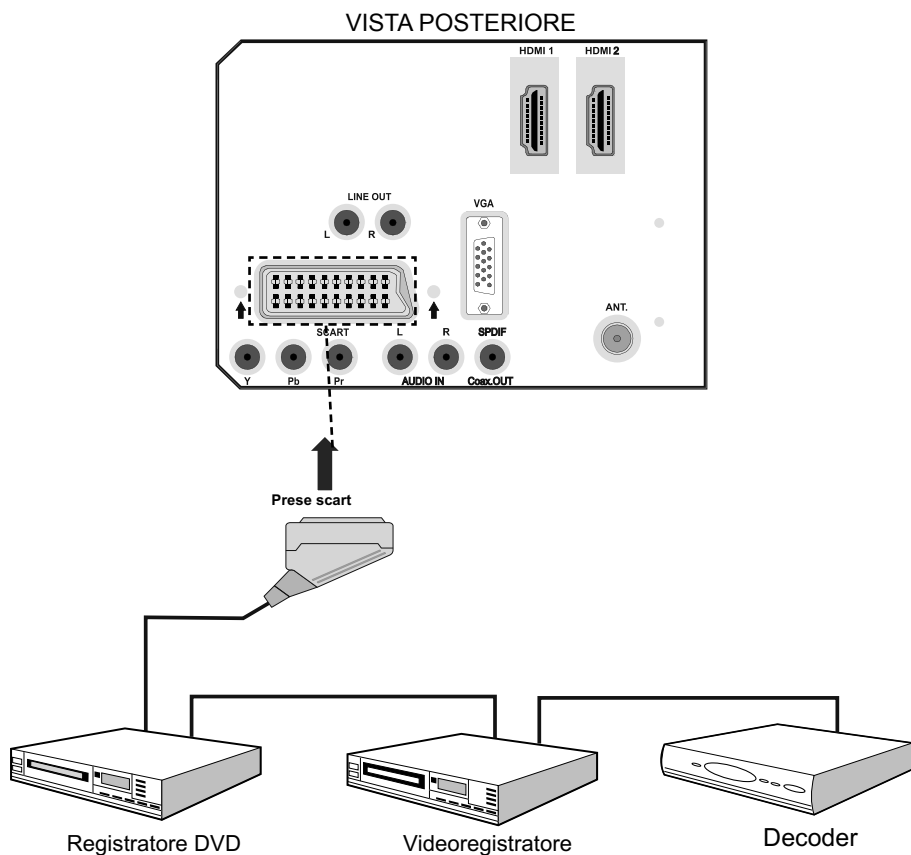

(*) Opzionale: questa funzione potrebbe non essere disponibile nella TV.

Inserimento delle batterie nel telecomando

- Togliere il coperchio della batteria situato sulla parte posteriore del ricevitore, tirando delicatamente all'indietro dalla parte indicata.
- Inserire una batteria tipo **CR2025** o equivalente e poi riposizionare il coperchio.

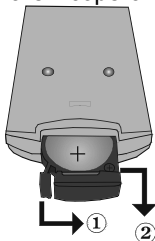

Nota: Togliere le batterie dal telecomando quando non vengono utilizzate a lungo. In caso contrario, il telecomando potrebbe essere danneggiato da eventuali fuoriuscite dalle batterie.

Gamma di funzionamento del telecomando

- Puntare la parte superiore del telecomando verso il sensore LED remoto della TV LCD mentre si preme un tasto.



La gamma di funzionamento è di circa 7 m/23ft.

Accensione/spegnimento della TV

Per accendere la TV

- Collegare il cavo di alimentazione alla presa da 220-240V CA 50 Hz. Si accenderà quindi il LED di standby.
- Per accendere la TV dalla modalità standby è possibile:
 - Premere il tasto "⏻", **P+** / **P-** o un tasto numerico del telecomando.
 - Premere il tasto **STANDBY**, **-P/CH** o **P/CH+** della TV. In questo modo la TV si accenderà

Nota: Se si accende la TV tramite il tasto **PROGRAMME UP/DOWN (PROGRAMMA SU/GIU)** sul telecomando o dalla TV verrà selezionato nuovamente il programma che si stava guardando l'ultima volta.

La TV si accenderà con entrambi i metodi.

Per spegnere la TV

- Premere il tasto "⏻" sul telecomando o l'interruttore **STANDBY** sulla TV, in modo che l'apparecchio passi in modalità standby.
- **Per spegnere completamente la TV, scollegare il cavo di alimentazione dalla presa di corrente.**

Nota: Quando la TV viene messa in modalità standby, il LED di standby potrebbe lampeggiare per indicare che alcune funzioni, come ad esempio la Ricerca Standby, lo Scaricamento Over Air o il Timer (Standby Search, Over Air Download or Timer) sono attive.

Scelta ingresso

Una volta collegati sistemi esterni alla TV, è possibile passare a diverse fonti di ingresso.

- Premere il tasto "**AV**" del telecomando per cambiare direttamente le fonti.

oppure,

- Selezionare l'opzione "**Fonte**" (Source) dal menu principale utilizzando i tasti "◀" o "▶". Quindi, usare i tasti "▼" o "▲" per evidenziare un ingresso, e premere "▶" per selezionarlo.

Nota: è possibile segnare le opzioni di fonte desiderate premendo il tasto **OK**. Pertanto, quando si preme il tasto "**AV**", solo le opzioni di fonte marcate saranno disponibili (fatta eccezione per la fonte TV).

• Questa funzione potrebbe non essere disponibile nella TV.



Operazioni di base

È possibile far funzionare la TV sia utilizzando il telecomando che i tasti sull'apparecchio.

Funzionamento con i tasti della TV

Regolazione del volume

- Premere il tasto “**–**” per abbassare il volume o “**+**” per aumentarlo, in modo che la scala di livello del volume (slider) sia visualizzata sullo schermo.

Selezione programman

- Premere il tasto “**P/CH +**” per selezionare il programma successivo o il tasto “**P/CH –**” per selezionare il programma precedente.

Visualizzazione del Menu principale

- Premere insieme i tasti **V+/V–** per visualizzare il menu principale. Nel menu principale, selezionare il sottomenu utilizzando il tasto “**P/CH –**” o “**P/CH +**” ed entrare nel sottomenu usando il tasto “**–**” o “**+**”. Per imparare a utilizzare i menu, si rimanda alle sezioni sistema menu.

Modalità AV

- Premere il tasto “**TV/AV**” sul pannello di controllo dell'apparecchio TV per commutare l'apparecchio TV alle modalità AV.

***Nota:** I tasti della TV emetteranno un suono al momento della loro pressione. Tale suono può essere disattivato (modelli Thinlux).*

Funzionamento con telecomando

- Il telecomando della TV è stato studiato per controllare tutte le funzioni del modello scelto. Le funzioni saranno descritte seguendo il sistema menu dell'apparecchio TV.
- Le funzioni del sistema menu sono descritte nelle sezioni che seguono.

Regolazione del volume

- Premere il tasto “**–**” per aumentare il volume. Premere il tasto “**+**” per abbassare il volume. Una scala di livello del volume (slider) verrà visualizzata sullo schermo.

Selezione del programma (Programma precedente o successivo)

- Premere il tasto “**P/CH –**” per selezionare il programma precedente.
- Premere il tasto “**P/CH +**” per selezionare il programma successivo.

Selezione del programma (Accesso diretto)

- Premere i tasti numerici del telecomando per selezionare i programmi da 0 a 9. La TV passerà al programma selezionato. Per selezionare i programmi da 10 a 10,999 (per IDTV) o da 10 a 199 (per analogico) premere consecutivamente i tasti numerici (per es, per il programma 27 premere prima 2 e poi 7). Quando è scaduto il tempo per la pressione del secondo tasto numerico, sarà visualizzato solo il programma con la prima cifra. Il limite per l'intervallo è di 3 secondi.
- Premere direttamente il numero del programma per risSelectedionare i programmi a cifra singola.

Modalità TV digitale

Impostazioni Iniziali

IMPORTANTE: le istruzioni fornite fino alla sezione “Sistema menu TV analogica” sono valide solo per i modelli TV DIGITALE.

Quando si accende la TV per la prima volta, si attiva innanzitutto la modalità IDTV.

Poiché questa è la prima volta che TV viene usato, non ci sono canali salvati in memoria.

Quando la TV viene accesa per la prima volta, sullo schermo compare il menu per la scelta della lingua. Il messaggio “Benvenuti, selezionare la lingua” (Welcome please select your language!) compare in tutte le lingue che

si possono scegliere, in sequenza, nel menu OSD.

Premendo il tasto “◀” o “▶” selezionare il paese che si desidera impostare e premere il tasto OK. (** per i paesi EU).

Nota: La selezione OSD paese non è disponibile per il Regno Unito.

Successivamente, la selezione OSD di antenna attiva viene visualizzata nello schermo:

Premendo i pulsanti “◀” o “▶” impostate il modo antenna attiva su on o off.

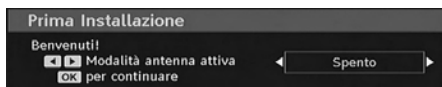

Se un'antenna attiva è collegata al televisore, sarà possibile selezionare quest'opzione su On. L'alimentazione dell'antenna deve essere su "OFF" quando si usa un'antenna standard invece di un'antenna attiva. Per maggiori informazioni, consultare le seguenti sezioni del Menu di configurazione.

Premere il tasto OK sul telecomando per continuare e il seguente messaggio verrà visualizzato sulla schermata:

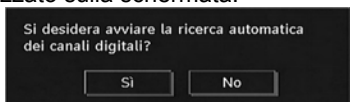

Per avviare la ricerca automatica selezionare Sì ("Yes"), per annullare selezionare "No".

- Per selezionare l'opzione "Sì" o "No", evidenziare la voce usando i tasti "◀" o "▶" e premere il tasto OK.

IDTV passerà automaticamente sui canali di trasmissione UHF o VHF (*) (*per i paesi dell'Unione Europea), ricercando trasmissioni TV in digitale terrestre e visualizzando i nomi dei canali trovati. Questo processo rischierà alcuni minuti.



Dopo che il processo di ricerca automatica è terminato, sullo schermo compare il seguente messaggio per la ricerca del canale analogico:

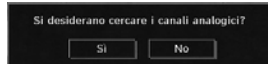

Per cercare i canali analogici selezionare "Sì" (yes). La TV passerà in modalità TV analogica. Il menu che segue viene visualizzato per la ricerca di canali analogici:



Scegliere "Paese, Lingua e Lingua del televideo" usando i tasti "◀" o "▶" e "▼" o "▲" Premere OK o ROSSO per continuare. Per annullare, premere il tasto BLU.

Per maggiori informazioni vedere la sezione "Menu installazione".

Nota: Perché il televideo digitale nella modalità DTV possa funzionare correttamente, nella PROGRAMMAZIONE AUTOMATICA della TV analogica il paese va impostato su UK (solo per UK).

Non spegnere la TV mentre è in corso l'inizializzazione della prima installazione.

Nota: Perché il televideo digitale nella modalità DTV possa funzionare correttamente, nella PROGRAMMAZIONE AUTOMATICA della TV analogica il paese va impostato su UK (solo per UK).

Funzionamento generale

Premendo in qualunque momento il tasto “TV/DTV” mentre si guardano i programmi televisivi, la TV passerà dalla visualizzazione della trasmissione in digitale terrestre alla normale trasmissione analogica.

Banner con le informazioni

- Ogni volta che si cambia il canale usando i tasti P- / P+ o i tasti numerici, la TV visualizza l'immagine del canale insieme al banner con le informazioni nella parte bassa dello schermo (disponibile solo in modalità DTV). Questo rimarrà sullo schermo per circa tre secondi.
- Il banner con le informazioni può essere visualizzato in qualsiasi momento durante la visione della TV premendo il tasto INFO del telecomando:



Il banner con le informazioni dà informazioni sul canale selezionato e sui programmi nello stesso. Il nome del canale è visualizzato, insieme al suo numero nella lista dei canali ed ad una prova della forza del segnale ricevuto su questo canale sintonizzato.

Suggerimento: Non tutti i canali trasmettono i dati del programma. Se il nome e gli orari del programma non sono disponibili, nel banner con le informazioni è visualizzato il messaggio “Nessuna Informazione disponibile” (No Information Available).

- Anche le icone sono visualizzate nel banner, e se il canale è un canale preferito è visualizzata anche la relativa icona.

Se il canale selezionato è bloccato bisogna inserire il codice corretto a quattro cifre per visualizzare il canale. In tal caso sullo schermo apparirà il messaggio “Inserire la chiave di blocco”:

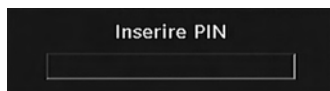

Guida programmazione elettronica

- Nelle trasmissioni DTV sono comprese alcune informazioni in merito agli eventi correnti e successivi.
- Si noti che le informazioni sull'evento vengono aggiornate automaticamente. Se nei canali non ci sono dati informativi disponibili sull'evento, è visualizzato solo il nome del canale con il banner “Nessuna informazione disponibile” (No Information Available).
- Premere il tasto **GUIDA** per visualizzare il menu EPG.
- Sullo schermo compare la Guida alla programmazione elettronica. È possibile avere informazioni settimanali sul canale – programma con la funzione 7-DAY- EPG. Sono visualizzati tutti i programmi dei canali. Viene evidenziato il programma corrente e ci sono brevi informazioni sui programmi del canale come: nome, descrizione breve/ estesa dell'evento, ora di inizio e fine. La scala temporale può essere modificata premendo i tasti sinistra o destra. Se non ci sono informazioni disponibili in merito all'evento, saranno visualizzati solo i nomi dei programmi e le date. Sulla parte inferiore della schermata è visualizzata una barra informativa contenente tutti i comandi disponibili.



Tasto ROSSO (Restringi): rende le caselle più piccole.

Tasto VERDE (Espandi): rende le caselle più grandi.

Tasto GIALLO (Giorno prec.): visualizza i programmi del giorno precedente.

Tasto BLU (Giorno successivo): visualizza i programmi del giorno successivo.

INFO (Dettagli): visualizza in dettaglio i programmi in forma breve estesa.

Tasti numerici (salta): per andare direttamente al canale preferito con i tasti numerici.

OK : visualizza le opzioni per i programmi futuri.

P<P : passa alla trasmissione corrente.

- Premere il tasto “0” per visualizzare il menu “Ricerca guida” (Guide Search). Usando questa funzione, è possibile eseguire una ricerca nel database della guida programmi in accordo al genere selezionato. Si effettuerà una ricerca delle informazioni disponibili nella guida programmi, e saranno elencati i risultati conformi ai criteri immessi.

Nota: la ricerca può essere eseguita negli intervalli di tempo desiderati, oppure in base al canale.

Visualizzazione dei sottotitoli

Con la trasmissione digitale terrestre (DVB-T), alcuni programmi sono trasmessi con i sottotitoli. I sottotitoli possono essere visualizzati durante la visione di tali programmi.

*Nota: È possibile attivare i sottotitoli premendo il tasto  (***) per il REGNO UNITO) o VERDE (** per le opzioni dei paesi dell'Europa Continentale)*

Premere il tasto “MENU” per visualizzare il menu principale, evidenziare **Impostazione** (Setup) e quindi il menu **Lingua** usando il tasto “▼” o “▲”, quindi premere **OK** per visualizzare il menu “Impostazioni lingua”.

Evidenziare la voce “Sottotitolo” nel menu “Impostazioni lingua” e usare il tasto ◀ o ▶ per impostare i sottotitoli nella lingua desiderata.

Se la voce “Sottotitolo” è attiva ed è stata impostata la lingua, dopo aver premuto il tasto TELEVIDEO (TELETEXT) () sullo schermo compare il seguente avviso (***) solo per il REGNO UNITO)::

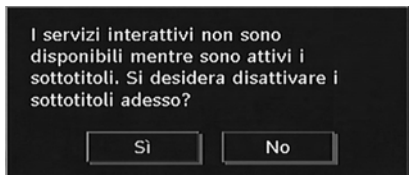

Televideo digitale (** solo per trasmissioni UK)



Con la trasmissione digitale terrestre (DVB-T), oltre a immagini e suoni si può guardare anche il televideo digitale.

Il televideo digitale a volte trasmette contemporaneamente alla trasmissione normale.

- Premere il tasto TELEVIDEO (TELETEXT) ()
- Compaiono le informazioni del televideo digitale.
- Usare i tasti colorati i tasti colorati, i tasti cursore e il tasto OK.

Il metodo di funzionamento può variare a seconda del contenuto del televideo digitale.

Seguire le istruzioni sullo schermo del televideo digitale.

- Quando “Premere Seleziona” (Press SELECT) o un messaggio simile compare sullo schermo, premere il tasto OK.
- Premendo il tasto TELEVIDEO (TELETEXT) () la TV torna alla trasmissione televisiva.
- Con la trasmissione digitale terrestre (DVB-T), oltre alla trasmissione del televideo digitale contemporaneamente alla trasmissione normale, ci sono anche canali con solo trasmissione di televideo digitale.
- Il formato immagine (Picture Shape), durante la visione di un canale dotato esclusivamente di trasmissione di televideo digitale, è lo stesso dell'immagine vista precedentemente.
- Quando si preme nuovamente il tasto TELEVIDEO (TELETEXT) () , viene visualizzata la schermata del televideo digitale.

Schermo panoramico

A seconda del tipo di trasmissione, i programmi possono essere visti in diversi formati. Premere ripetutamente il tasto **WIDE** per selezionare una delle opzioni “Automatico, 16:9, 4:3, Panoramico, 14:9, Cinema, Zoom o Sottotitolo”.

Quando è selezionato Automatico (Auto) il formato visualizzato è determinato dall'immagine trasmessa.

NOTA: La dimensione del menu dipende dalla dimensione dell'immagine scelta.

Sistema menu TV digitale

Il menu IDTV può essere visualizzato solo quando si guarda una trasmissione digitale terrestre. Premere il tasto per attivare l'IDTV mentre la TV è in modalità analogica.

Premere il pulsante "MENU". Il menu che segue compare sullo schermo:



Elenco canali

Usando il tasto "▼" o "▲" sul telecomando, assicurarsi che la prima voce "Elenco canali" sia evidenziata e premere OK per visualizzare l'Elenco canali.

In questo menu si possono eseguire le seguenti operazioni:

- Navigare nell'elenco completo dei canali
- Eliminare i canali
- Rinominare i canali
- Aggiungere blocchi ai canali
- Impostare i preferiti
- Spostare i canali

L'elenco dei canali è il posto cui vengono gestiti i canali



Navigazione in tutto l'Elenco canali

Premere "▼" o "▲" per selezionare il canale precedente o successivo. Per spostare la

pagina in alto o in basso si può premere il tasto P- o P+.

Per guardare uno specifico canale evidenziarlo usando i tasti "▼" o "▲", poi premere il tasto "OK" mentre è evidenziata la voce "Seleziona" (SELECT) nel menu "Elenco canali" usando i tasti "◀" o "▶".

Il nome e il numero del canale selezionato verrà visualizzato rispettivamente nell'angolo sinistro superiore e nell'angolo destro superiore del canale, a destra nella parte superiore dello schermo.

Spostamento dei canali nell'elenco

- Premere il tasto "▼" o "▲" per selezionare il canale da spostare.
- Premere il tasto "◀" o "▶" per selezionare la voce "Sposta" (Move) nel menu "Elenco canali".

Il seguente OSD sarà visualizzato accanto alla voce "OK" per indicare di immettere un numero mediante i tasti numerici del telecomando, quindi premere "OK" per confermare.

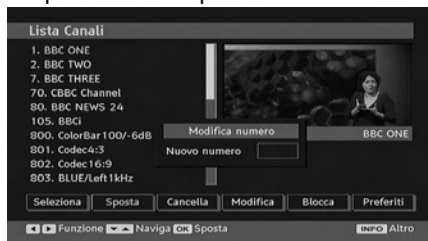

Nota: Se si inserisce lo stesso numero di programma del canale che si desidera spostare, sarà visualizzato il messaggio OSD "... saranno sostituiti i servizi canale. Continuare?". Premere OK per confermare o "No" per annullare.

Eliminazione dei canali dall'Elenco

Premere il tasto "▼" o "▲" per selezionare il canale da eliminare.

Premere il tasto "▼" o "▲" per selezionare la voce "Elimina" (Delete) nel menu "Elenco

canali". Come si vede nel menu lista canali, **SELECT** è visualizzato vicino a Delete nella parte bassa dello schermo ad indicare che si può premere il tasto **OK** per cancellare il canale evidenziato dalla lista.



Premere **OK** per eliminare il canale evidenziato nell'elenco canali. Il messaggio che segue compare sullo schermo:



Premere il tasto “◀” o “▶” per evidenziare l'opzione desiderata. Se viene premuto il tasto **OK** mentre è evidenziato “Sì” il canale evidenziato è eliminato. Se si seleziona “No” l'operazione viene annullata.

Ridenominazione dei canali

Per rinominare uno specifico canale, esso deve essere evidenziato premendo i tasti “▼” o “▲”. Poi evidenziare la voce **Modifica nome** (Edit Name) premendo i tasti “◀” o “▶” come illustrato di seguito. Premere il tasto **OK** per attivare la funzione di ridenominazione.



Quindi, premendo il tasto “◀” o “▶” ci si sposta al carattere precedente o successivo. Premendo

il tasto “▼” o “▲” si alterna il carattere corrente cioè ‘b’ diventa a’ con “▼” e ‘c’ con “▲”. La pressione dei tasti numerici ‘0...9’ sostituisce uno alla volta il carattere evidenziato con quelli stampati al di sopra del tasto.

Premere il tasto “**MENU**” per annullare la modifica e quello **OK** per salvare il nuovo nome.

Aggiunta di blocchi ai canali

Il blocco di un canale consente di inserire un accesso protetto da password ai canali selezionati dai genitori. Per bloccare un programma, bisogna conoscere la password per il blocco genitori (la cui impostazione di fabbrica è “0000” e che può essere modificata solo nel “Menu configurazione”).

Selezionare il canale che deve essere bloccato evidenziandolo e selezionare l'opzione “Blocca” (Lock), premendo il tasto “◀” o “▶”. Dopo aver premuto il tasto **OK**, sullo schermo apparirà una finestra di dialogo OSD con la richiesta di immettere la password.

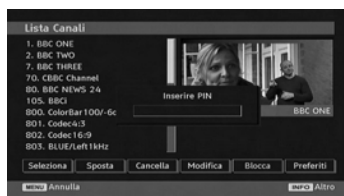

Immettere la password usando i tasti numerici del telecomando. Da ora in poi accanto al canale selezionato verrà visualizzata l'icona del blocco “🔒”. Ripetere la stessa operazione per annullare il blocco.

Impostazione dei preferiti

È possibile impostare vari canali come preferiti in modo che si navighi tra loro. Per impostare i preferiti bisogna evidenziare la voce “Preferiti”, nella parte inferiore del menu “Elenco canali”.

Per impostare i preferiti bisogna evidenziare la voce “Preferiti”, nella parte inferiore del menu “Elenco canali”. Poi premere il tasto **OK** e il menu “Modifica la lista dei preferiti” compare sullo schermo.

È possibile elencare i canali preferiti utilizzando “Elenco preferiti”.

Sullo schermo comparirà il seguente OSD “Elenco canali”:



Come aggiungere un canale a un elenco preferiti

- Premendo i tasti “▼” o “▲”, evidenziare il canale che si desidera aggiungere all'elenco preferiti.
- Premendo il tasto OK, il canale evidenziato viene aggiunto all'Elenco preferiti.
- L'icona F indica che un canale viene aggiunto all'Elenco preferiti.

Rimozione di un canale dall'Elenco preferiti

- Evidenziare il canale che si desidera rimuovere dall'elenco dei preferiti e premere il tasto OK per rimuoverlo. È possibile premere nuovamente il tasto **OK** per raggiungere un canale.
- Per attivare i Preferiti, passare al menu Configurazione e selezionare il modo Preferito. Utilizzare “◀” o “▶” per impostare il modo Preferito su on.

Guida a schermo

Per tutti i menu, il tasto **INFO** serve a visualizzare le informazioni di guida sulle funzioni del menu. Per il menu “Lista dei canali” viene visualizzato sullo schermo il messaggio che segue:



Guida ai programmi

Questa sezione contiene istruzioni equivalenti a quelle riportate nella pagina Funzionamento generale. Vedere la sezione Guida programmazione elettronica (EPG) in Funzionamento generale.

Timer



Per visualizzare la finestra timer, attivare la voce corrispondente dal menu principale. Per aggiungere un timer, premere il tasto **GIALLO** del telecomando. Quindi, si apre la finestra “Aggiungi timer” (Add Timer).

Canale (Channel): con i tasti “◀” o “▶” è possibile navigare nell'elenco TV o radio.

Data (Date): data di inizio immessa mediante i tasti Sinistra/Destra o i tasti numerici.

Inizio (Start): ora di inizio immessa mediante i tasti Sinistra/Destra o i tasti numerici.

Fine (End): ora di fine immessa mediante i tasti Sinistra/Destra o i tasti numerici.

Durata: La durata fra il tempo di inizio e quello di fine.

Ripeti: È possibile impostare un timer da ripetere una volta, con cadenza giornaliera o mensile.

Modifica/Elimina (Change/Delete): consente o proibisce modifiche da parte di altri utenti.

Per salvare le regolazioni, premere il tasto **VERDE**; per annullare il processo, premere il tasto **ROSSO**. È possibile modificare l'elenco con il tasto **VERDE** ed eliminarlo con il tasto **ROSSO**.

Accesso condizionato

- Premere il tasto **MENU** per visualizzare il menu principale e il tasto “▼” o “▲” per evidenziare la voce “Accesso Condizionato”, quindi premere il tasto **OK**:



Alcuni canali del digitale terrestre offrono servizi a pagamento. Per usufruire di suddetti servizi, è necessario abbonarsi e disporre di un decoder.

Richiedere il Modulo di accesso condizionato (CAM) e la scheda di visualizzazione abbonandosi a una società di canali a pagamento, quindi inserire questi nella TV procedendo come segue.

- Spegnerla la TV e scollegarla dall'alimentazione di rete.
- Inserire il modulo CAM e la scheda nell'alloggiamento situato nella copertura terminale sulla sinistra della TV (guardando dalla parte anteriore).
- Il modulo CAM deve essere inserito correttamente, non è possibile inserirlo al contrario. Il CAM o il terminale della TV possono subire danni in caso di inserimento forzato del primo.
- Collegare la TV all'alimentazione di rete, accendere e attendere qualche secondo fino a che la scheda si attiva.
- Alcuni CAM potrebbero richiedere la seguente configurazione. Impostare il modulo CAM accedendo al menu IDTV, a "Interfaccia comune" (Common Interface) e poi premendo OK. (Il menu "Impostazione CAM" (CAM set up) non viene visualizzato se non è richiesto).

Per visualizzare le informazioni sul contratto: Accedere a IDTV premere il tasto "MENU" button, then highlight Common Interface and evidenziare "Interfaccia comune" (Common Interface) e premere **OK**.

Se non è inserito alcun modulo, sullo schermo compare il messaggio "Nessun modulo interfaccia comune rilevato" (No Common Interface module detected).

- Per dettagli sull'impostazione, vedere il manuale d'uso del modulo.

Impostazione TV

È possibile usare questa voce per visualizzare le funzioni della TV.

Si accede alla schermata del menu "Impostazione TV digitale" (digital TV Setup) dal menu principale. Premere il tasto "MENU" per visualizzare il menu principale e usare i tasti "▼" o "▲" per evidenziare "Impostazione TV" (TV Setup), quindi premere il tasto **OK** per visualizzare la schermata del menu impostazione TV.



Spiegazioni dettagliate per tutte le voci del menu si trovano alla sezione "Sistema menu TV analogica".

Impostazione

Di seguito le regolazioni disponibili nel menu:

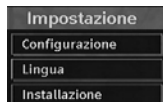

Configurazione

È possibile configurare le impostazioni della TV. Selezionare "Configurazione" (Configuration) dal menu "Impostazione" (Setup) e premere **OK** per visualizzare il menu. Premere il tasto **ESCI** (EXIT) del telecomando per uscire.



Audio AC3 (solo per i paesi UE)**

Nel "Menu Configurazione", evidenziare la voce "Audio AC3" (AC3 Audio) premendo il tasto "▼" o "▲". Usare i tasti "◀" o "▶" per impostare l'Audio AC3 su On o Off.

Se il canale che si sta guardando supporta l'Audio AC3, attivare questa impostazione.

Ipodenti (solo per i paesi UE)**

Usare il tasto "▼" o "▲" per selezionare "Ipodenti", quindi premere "◀" o "▶" per impostare l'opzione su On o Off.

Se la trasmittente consente segnali speciali riguardo l'audio, si può regolare questa impostazione su On per ricevere questi segnali.

Modalità Preferiti

Utilizzare questa funzione per attivare o disattivare il modo preferito. Premere il tasto "◀" o "▶" per impostare questa funzione su on o off..

Elenco canali

Usare i tasti "▼" o "▲" per accedere all'opzione "Elenco canali". Usare i tasti "◀" o "▶" per commutare la modalità "Elenco canali". Se si seleziona "Solo TV" con i tasti "◀" o "▶" si naviga solo attraverso i canali TV. Se si seleziona "Solo radio" (Radio Only) con i tasti "◀" o "▶" si naviga solo attraverso i canali radiofonici. Se si seleziona "Solo testo" (Text Only) con i tasti "◀" o "▶" si naviga solo attraverso i canali televideo. Per salvare le modifiche recenti e uscire, premere il tasto "MENU".

Antenna attiva

Usare i tasti "▼" o "▲" per evidenziare l'opzione Antenna attiva (Active Antenna).

Quando l'opzione alimentazione antenna è impostata su On premendo il tasto "◀" o "▶" all'uscita antenna saranno trasmessi +5V.

Questa funzione consente l'uso dell'antenna attiva.

Nota: L'alimentazione dell'antenna deve essere su "OFF" quando si usa un'antenna standard invece di un'antenna attiva.

Ricerca criptata

La funzione "Scansione del Canale Criptato" (Scan Encrypted Channel) sarà sempre su ON dopo aver eseguito la prima installazione.

Quando questa impostazione è attiva, il processo di ricerca localizzerà anche i canali criptati. Se viene impostata manualmente su OFF, i canali criptati non verranno trovati mentre ci si trova in modalità di ricerca automatica o manuale.

Usare il tasto "▼" o "▲" per selezionare "Ricerca criptata" (Scan Encrypted), quindi premere "◀" o "▶" per impostare l'opzione su On o Off.

Aggiornamento ricevitore

Scaricamento (OAD)

Usare questa impostazione per assicurare che la TV disponga sempre di informazioni aggiornate. Accertarsi che la TV sia impostata in modalità standby. La TV si accende automaticamente tutti i giorni alle 3:00 del mattino e ricerca ogni nuova informazione che possa essere trasmessa, scaricandola automaticamente sul ricevitore. Questa operazione dura all'incirca 30 minuti. Se si desidera eseguire una registrazione importante alle 3:00 e non si desidera interromperla, disattivare la ricerca OAD automatica come segue:

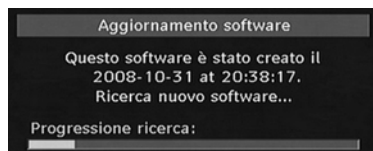

- Premere il tasto "MENU" usando i tasti "▼" o "▲" per scegliere "Impostazione" (Setup), quindi premere il tasto OK.
- Evidenziare il "Menu Configurazione" con i tasti "▼" o "▲" e premere OK.
- Usare i tasti "▼" o "▲" per scegliere "AGGIORNAMENTO RICEVITORE" e premere il tasto OK.

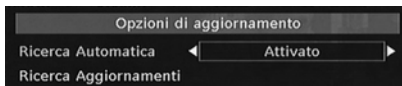

- Utilizzando i tasti "◀" o "▶", modificare l'impostazione "Ricerca automatica" da "Attivata" a "Disattivata".
- Evidenziare il menu "Ricerca per aggiornamento" con i tasti "▼" o "▲", quindi premere OK per avviare la procedura.
- Alla fine della ricerca, compare il messaggio "Ricerca completata per l'aggiornamento. Nessun nuovo software trovato".

- Non dimenticare di riattivare la funzione automatica OAD dopo che aver eseguito la registrazione, ripetendo le istruzioni di sopra ma questa volta selezionando “ATTIVA” (ENABLE).

Nota: Dopo aver aggiornato l’OAD, la TV potrebbe essere avviata in modalità Prima Installazione (First Time Installation).

Controllo genitori

Usare i tasti “▼” o “▲” per accedere all’opzione “Blocco genitori”. Premere il tasto OK per entrare nel menù. È visualizzata una finestra di dialogo per la chiave di blocco. Inizialmente la chiave è impostata su “0000”. Inserire la chiave di blocco. Se non è corretta, è visualizzato il messaggio “PIN errato” (Wrong Pin). Se è corretta, è visualizzato il menu “Controllo genitori”:

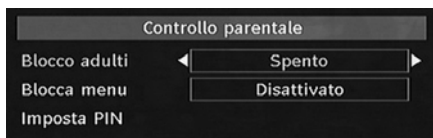

Blocco adulti (**)

(**) Se l’opzione Paese (Country) è impostata su UK durante la prima installazione, l’opzione Blocco Adulti non sarà visibile.

Quando è impostata, questa opzione riceve le informazioni per adulti dalla trasmissione e se il livello adulti è disattivato non mostra video-audio.

Blocco del menu

In “Blocco menu” è possibile impostare dei blocchi per tutti i menu, oppure per il “Menu Installazione” (Installation Menu) al fine di restringerne l’accesso. Se il blocco menu è disattivato, ci sarà libero accesso al sistema menu. Usare i tasti “▼” o “▲” per accedere all’opzione “Blocco menu”. Usare i tasti “◀” o “▶” per scegliere la modalità “Blocco menu” (Menu Lock).

DISATTIVATA (DISABLED): Tutti i menu sono sbloccati.

TUTTI I MENU (ALL MENUS): Si può accedere al menù principale solo con la corretta chiave di blocco. Quindi l’utente non può aggiungere, eliminare, rinominare i canali né impostare i timer.

MENU INSTALLAZIONE (INSTALLATION MENU): il menù installazione è bloccato quindi l’utente non può aggiungere canali. Le modifiche saranno aggiornate dopo l’uscita dal ‘menù configurazione’.

Imposta PIN

Usare i tasti “▼” o “▲” per accedere all’opzione “Imposta PIN” (Set PIN). Premere OK per visualizzare la finestra “Imposta PIN” (Set PIN). Usare i tasti numerici per inserire il nuovo numero del pin; per la verifica sarà necessario inserirlo una seconda volta. Se entrambi i numeri pin sono di quattro cifre e corrispondono, il pin sarà modificato. Il numero pin predefinito in fabbrica è 0000. Se si decide di modificarlo, accertarsi di trascriverlo e conservarlo in un luogo sicuro.

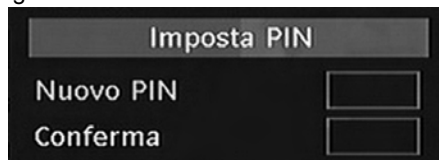

Impostazioni ora (*)

(*) Questa impostazione non sarà disponibile per il Regno Unito.

Nel “Menu Configurazione”, evidenziare la voce “Impostazione ora” (Time Settings) premendo il tasto “▼” o “▲”. Premere OK e sullo schermo verrà visualizzato il sottomenu Impostazione Ora. Le funzioni “Ora corrente, Impostazione fuso orario e Fuso orario” (Current Time, Time Zone Setting e Time Zone) saranno disponibili.

Usare il tasto “▼” o “▲” bper evidenziare Impostazioni fuso orario. Impostare il fuso orario usando i tasti “◀” o “▶”. Può essere impostato su AUTOMATICO o MANUALE. Quando si seleziona AUTOMATICO, le opzioni Ora corrente e Fuso orario non possono essere impostate. Se come impostazione del fuso orario si seleziona MANUALE, il fuso orario può essere modificato:

- Premendo il tasto “▼” o “▲” selezionare “Fuso orario” (Time Zone). Usare i tasti “◀” o “▶” per modificare il fuso orario da GMT-12 a GMT+12. L’ora corrente sulla parte alta del menu cambierà secondo il fuso orario selezionato.

Descrizione audio (opzionale)

La descrizione audio fa riferimento a una traccia audio aggiuntiva per le persone non vedenti e ipovedenti che si servono di supporti multimediali visivi, compresi spettacoli televisivi e film. Il narratore parla durante la presentazione, descrivendo quello che avviene a video durante le pause naturali dell'audio (e talvolta, se ritenuto necessario, anche durante il dialogo). È possibile servirsi di questa funzione solo se l'emittente supporta la presenza di una traccia narrativa aggiuntiva. Premere il tasto "▼" o "▲" per selezionare una voce. Quindi, usare il tasto "◀" o "▶" per impostare.

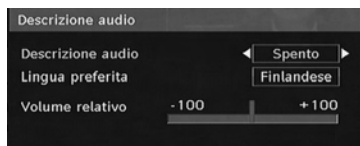

Descrizione audio (opzionale)

Questa funzione attiva o disattiva la descrizione audio; attivare o disattivare questa funzione premendo i tasti "◀" o "▶".

Lingua preferita (opzionale)

Premendo i tasti "◀" o "▶" viene modificata la lingua preferita della descrizione audio.

Questa impostazione può essere utilizzata solo se disponibile.

Volume relativo (opzionale)

Servendosi di questa opzione, il livello del volume della Descrizione Audio può essere aumentato o diminuito in modo relativo, a seconda del volume generale.

Standby ricerca (****)

(****) Questa impostazione è visibile solo quando l'opzione "Paese" è impostata su "Danimarca, Svezia, Norvegia o Finlandia".

Usare il tasto "▼" o "▲" per selezionare "Ricerca Standby", quindi premere "◀" o "▶" per impostare l'opzione su On o Off. Se si imposta la Ricerca Standby su Off, questa funzione non sarà disponibile.

Per utilizzare la ricerca standby accertarsi che Standby ricerca sia impostato su On.

Lingua

N questo menu l'utente può regolare la lingua preferita. La lingua è modificata premendo il tasto OK.

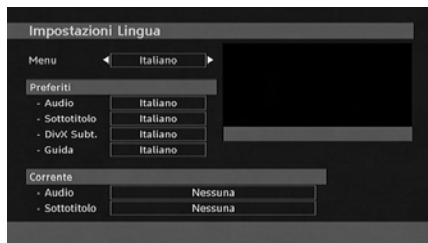

Menu: mostra la lingua del sistema

Preferita (Preferred)

se disponibili, saranno usare queste impostazioni. Altrimenti saranno usate le impostazioni correnti.

- **Audio:** premendo i tasti "◀" o "▶" si modifica la lingua dell'audio.
- **Sottotitolo (Subtitle):** modifica la lingua dei sottotitoli con i tasti "◀" o "▶". La lingua scelta si vedrà nei sottotitoli.
- **Sottotitolo DivX (DivX Subtitle):** Per visualizzare correttamente i sottotitoli, utilizzare tale impostazione e selezionare la lingua per i sottotitoli DivX. Premere il tasto "◀" o "▶" per evidenziare l'opzione lingua desiderata.
- **Guida (Guide):** premendo i tasti "◀" o "▶" si modifica la lingua della guida.

Corrente (Current)

- **Audio:** se è supportata la lingua audio, modificarla premendo i tasti "◀" o "▶"
- **Sottotitolo (Subtitle):** se sono supportati i sottotitoli, modificare la lingua dei sottotitoli con i tasti "◀" o "▶". La lingua scelta si vedrà nei sottotitoli.

Nota: Se l'opzione Paese (Country) è impostata su Danimarca, Svezia, Norvegia o Finlandia (Denmark, Sweden, Norway o Finland), il menu "Impostazione lingua" (Language Settings) funzionerà come descritto in seguito:

Impostazioni lingua



Nel menu configurazione, evidenziare la voce “Impostazione lingua” (Language Settings) premendo il tasto “▼” or “▲”. Premere OK per visualizzare a schermo il sottomenu “Impostazione lingua” (Language Settings):

Usare i tasti “▼” or “▲” per evidenziare la voce menu che si desidera regolare, quindi premere “◀” or “▶” per procedere all'impostazione.

Note:

- “Lingua sistema” (System Language) determina la lingua del menu a schermo.
- “Lingua Audio” (Audio Language) si riferisce al sonoro dei canali.
- Le impostazioni primarie sono la priorità quando in una trasmissione sono disponibili scelte multiple. Le impostazioni secondarie sono le alternative quando le prime opzioni non sono disponibili.
- L'opzione “Sottotitolo Divx” (DivX Subtitle) funziona come descritto sopra.

Installazione

Il menu “Installazione” (Installation) svolge principalmente la funzione di aiutare a creare la “Tabella canali” (Channel Table) nella maniera più efficace. Selezionare “Installazione” (Installation) dal “Menu Configurazione” (Configuration menu) premendo il tasto “▼” o “▲”.

Questo menu comprende le seguenti voci:

- Ricerca automatica dei canali
- Ricerca canale
- “Cancella elenco servizi” (Clear Service List) (*)
- “Prima installazione” (First Time Installation) (****) Per Danimarca, Svezia, Norvegia o Finlandia.



Ricerca automatica dei canali

La ricerca automatica si avvia premendo il tasto **OK** mentre è evidenziata la voce “Ricerca automatica dei canali” (Automatic channel scan).

Sullo schermo compare il seguente messaggio:

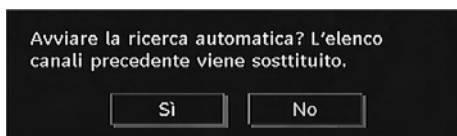

Evidenziare “Si” (Yes) o “No” usando il tasto “◀” o “▶” e premere **OK** per confermare.

Selezionando “Si” (Yes) viene avviato il processo di ricerca automatica.

Se si seleziona “No” la ricerca automatica è annullata.

Al termine della ricerca dei canali digitali, sullo schermo compare un messaggio che chiede se cercare i canali analogici:

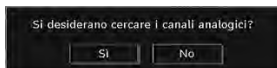

Premere il tasto **OK** per eseguire la ricerca dei canali analogici. Sullo schermo compare il menu che segue per la ricerca dei canali analogici:

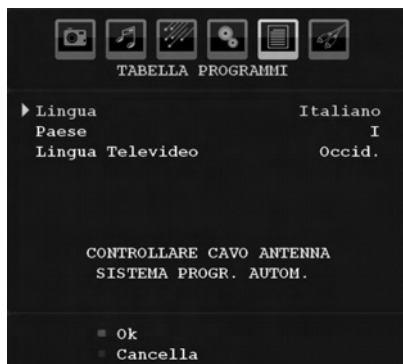

Scegliere **Paese**, **Lingua** e **Lingua televideo** usando i tasti “▼” o “▲” e “◀” o “▶”. Premere **OK** o **ROSSO** per continuare. Per annullare, premere il tasto **BLU**. Durante il processo di sintonizzazione automatica, sullo schermo è visualizzato il seguente menu:

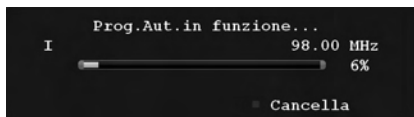

Dopo la finalizzazione di APS, la tabella programmi comparirà sullo schermo. Nella tabella programmi, si vedranno i numeri e i nomi dei programmi assegnati agli stessi.

Se non si accettano le locazioni e/o i nomi dei programmi, è possibile cambiarli nella tabella programmi.

Ricerca manuale dei canali

Nella ricerca manuale dei programmi, il numero del multiplex è immesso manualmente e solo quel multiplex viene cercato per il canale. Per ogni numero di canale valido, sono visualizzati nella parte bassa dello schermo livello di segnale, e la qualità di segnale.

Nella ricerca manuale e automatica, un canale esistente nel database non è memorizzato nuovamente per evitare duplicati di quel canale.

Cancella elenco servizi (**)**

(*) Questa impostazione è visibile solo quando l'opzione “Paese” (Country) è impostata su “Danimarca, Svezia, Norvegia o Finlandia” (Denmark, Sweden, Norway o Finland).

L'uso di questa impostazione elimina i canali memorizzati. Premere il tasto “▼” o “▲” per selezionare “Cancella elenco servizi” (Clear Service List), quindi premere OK. Sullo schermo si visualizzerà il seguente OSD:

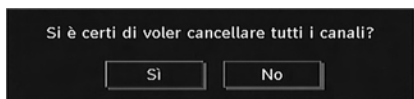

Premere OK per annullare. Selezionare “Sì” (Yes) premendo il tasto “◀” o “▶” e OK per eliminare tutti i canali.

Prima installazione

L'utente può utilizzare questa voce per caricare le impostazioni di fabbrica predefinite del ricevitore.

Per installare le impostazioni di fabbrica, evidenziare il menu “Prima installazione” (First Time Installation) e premere il tasto **OK**; successivamente, sarà richiesto se eliminare o meno le impostazioni. Selezionando “Sì” (Yes) premendo il tasto **OK** mentre è evidenziato “Yes” la tabella dei canali esistenti sarà cancellata.

In seguito apparirà la richiesta di confermare la cancellazione di tutti i canali ed impostazioni:

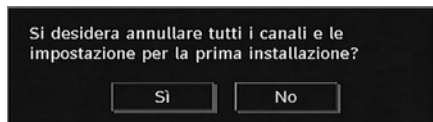

Selezionando Sì (Yes) e premendo il tasto **OK** viene cancellata la tabella dei canali esistente.

Dopo aver caricato le impostazioni di fabbrica, viene visualizzato il menu “Prima installazione” (First Time Installation).

Per primo viene visualizzato il menu per la scelta della lingua. Usando il tasto “▼” o “▲” selezionare la lingua che si desidera e premere il tasto OK per attivarla.

Dopo di ciò sull'OSD compare “Prima installazione” (First time Installation). Premendo il tasto “◀” o “▶” selezionare il “Paese” (Country) che si desidera impostare e premere il tasto **OK**. (* solo per i paesi dell'Unione Europea):

Dopo che l'opzione paese è stata selezionata, sullo schermo compare un messaggio che richiede di eseguire la ricerca automatica:

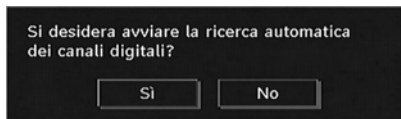

Premere il tasto “**OK**” per avviare l'installazione. Al termine della ricerca dei canali digitali, sullo schermo compare un messaggio che chiede se cercare i canali analogici:

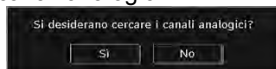

Premere il tasto **OK** per eseguire la ricerca dei canali analogici. Sullo schermo compare il menu che segue per la ricerca dei canali analogici:



Scegliere **Paese**, **Lingua** e **Lingua televideo** usando i tasti “▼” o “▲” e “◀” o “▶”. Premere **OK** o **ROSSO** per continuare. Per annullare, premere il tasto **BLU**. Durante il processo di sintonizzazione automatica, sullo schermo è visualizzato il seguente menu:

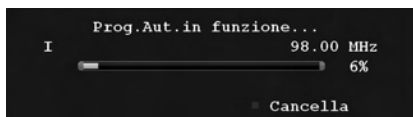

Dopo la finalizzazione di APS, la tabella programmi comparirà sullo schermo. Nella tabella programmi, si vedranno i numeri e i nomi dei programmi assegnati agli stessi.

Se non si accettano le locazioni e/o i nomi dei programmi, è possibile cambiarli nella tabella programmi.

Browser multimediale (*)

(*) Questa funzione potrebbe non essere disponibile nella TV.

• Per visualizzare la finestra “Browser multimediale” (Media Browser), premere il tasto **MENU** del telecomando e selezionare “Browser multimediale” (Media Browser) premendo il tasto “▼” o “▲”. Premere **OK** per continuare. Sono quindi visualizzati i contenuti del menu “Browser multimediale” (Media Browser) (in base ai contenuti dell’unità USB).

• Quando viene collegato un dispositivo USB appare la seguente schermata:

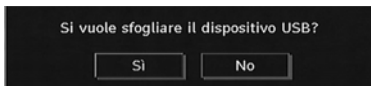

Selezionare **SÌ (YES)** premendo il tasto “◀” o “▶” e premendo quindi il tasto **OK**. Verrà visualizzato il **Browser Media**.

Nota: la funzione Movie Sense non può essere impostata nel modo Media Browser.



• Dalla penna di memoria USB, è possibile riprodurre file MP3, video (*) e JPG.

Nota: se si collega la penna USB in modalità analogica, la TV passa automaticamente in modalità TV digitale.

Nota: Alcuni dispositivi USB possono non essere supportati.

Nota: Se la penna USB non è riconosciuta dopo l'accensione/lo spegnimento o la prima installazione, scollegarla per prima cosa e spegnere/accendere l'apparecchio TV. Collegare di nuovo il dispositivo USB.

Riproduzione di file MP3



Riproduci selezionato (Play This)/ Tasto OK: riproduce il file selezionato.

Play (Tasto verde): riproduce tutti i file multimediali salvati nella cartella, cominciando da quello selezionato.

Pausa (Tasto giallo): sospende la riproduzione del file.

Stop (Tasto rosso): arresta la riproduzione del file.

Precedente / Successivo (tasti sinistra/destra): passa alla riproduzione del file precedente o successivo.

Shuffle (tasto INFO): riproduce i file in ordine casuale. Se si attiva la modalità "Casuale" (Shuffle), anche la funzione precedente/successivo seleziona i brani in ordine non sequenziale.

Loop (Tasto blu): riproduce il file selezionato in modo continuo.

Visualizzazione dei file JPG



Passa a – Jump (tastierino numerico): passa al file selezionato usando i tasti numerici.

OK: visualizza l'immagine selezionata a schermo intero.

Play / Presentazione (Tasto verde): avvia la presentazione diapositive, riproducendo tutte le immagini salvate nella cartella.

Riproduzione video (Video Playback)

(*)



Play (Tasto rosso): avvia la riproduzione video.

Stop (Tasto blu): interrompe la riproduzione video.

Pausa (Tasto OK): mette in pausa la riproduzione video.

Riavvolgimento (Cursore a sinistra): torna indietro.

Avanti (Cursore verso destra): va in avanti.

Menu (tasto Menu): imposta i sottotitoli/audio.

- È possibile impostare i sottotitoli utilizzando il tasto OK prima di avviare la riproduzione oppure utilizzando il tasto MENU in fase di riproduzione.

- Premere il tasto EXIT per tornare al menu precedente.

Nota:

- *i sottotitoli selezionati potrebbero non essere visualizzati correttamente in alcuni casi.*

- *per visualizzare correttamente i sottotitoli DivX, occorre impostare una lingua "DivX Subtitle". Vedere la sezione "DivX Subtitle" (Sottotitoli DivX) in "Language Settings" (Impostazioni lingua) per selezionare la lingua dei sottotitoli DivX.*

(*) Questa funzione potrebbe non essere disponibile nella TV.

Opzioni relative alla presentazione diapositive



Pausa (Tasto giallo): sospende la presentazione diapositive.

Continua (Tasto verde): continua la presentazione diapositive.

Precedente / Successivo (tasti sinistra/destra): passa al file precedente o successivo della presentazione.

Ruota (Tasti Su/Giu): ruota l'immagine usando i tasti su/giù.

ESCI (EXIT): torna all'elenco file

Casuale (Shuffle): mostra i file in sequenza casuale e continua nella cartella corrente. L'icona  viene evidenziata. Se durante una presentazione è abilitata la modalità di riproduzione casuale, le immagini successive

sono scelte a caso (se non è attivata la funzione ciclo, la presentazione si arresta appena giunta al termine. Se la funzione di riproduzione continua è abilitata, la presentazione diapositive è riavviata nuovamente).

Riproduzione continua (Loop): la presentazione diapositive diventa ciclica e l'icona  viene evidenziata.

Info: attiva la barra delle operazioni.

Modalità TV analogica

Navigazione nel sistema menu della TV analogica

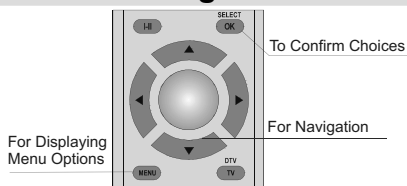

- Premere **"MENU"** per visualizzare il menu principale.
- Premere il tasto **"◀"** o **"▶"** per selezionare un'icona.
- Usare il tasto **"▼"** o **"▲"** per evidenziare.
- Premere il tasto **"◀"** o **"▶"** per modificare le impostazioni.
- Premere **"▶"** per ulteriori opzioni.
- Premere **OK** per memorizzare.
- Per uscire dal menu o tornare dalla schermata del sottomenu, premere **"MENU"**.

Nota: Queste spiegazioni sono valide per la navigazione in tutto il sistema menu della TV analogica. Per selezionare le opzioni illustrate nelle parti che seguono, fare riferimento alla sezione "Navigazione nel sistema menu della TV analogica".

Prima installazione (*)

Quando si accende la TV per la prima volta, sullo schermo compare il seguente menu.



Scegliere Paese, Lingua e Lingua del televideo usando i tasti **"▼"** o **"▲"** e **"◀"** o **"▶"**.

Premere **OK** o **ROSSO** per continuare.

Per annullare, premere il tasto **BLU**.

Per maggiori informazioni vedere la sezione "Menu installazione" (Install Menu).

Nota: Non spegnere la TV mentre è in corso l'inizializzazione della prima installazione.

(*) Solo per modelli privi di ricezione DTV.

Sistema Menu TV analogica

Menu Immagine



Modalità

Per le proprie esigenze di visualizzazione, si può impostare la relativa opzione "Modalità" (Mode).

Premere il tasto **"▼"** o **"▲"** per selezionare **Mode** (Mode). Premere **"◀"** o **"▶"** per scegliere

una di queste opzioni: **Cinema**, **Dinamico** e **Naturale**.

Luminosità/contrasto/colore/nitidezza/tinta

Premere il tasto “▼” o “▲” per evidenziare l’opzione desiderata. Premere “◀” o “▶” per impostare il livello.

Nota: L’opzione **Tinta (Hue)** è visibile esclusivamente quando sulla TV è in corso la ricezione di un segnale NTSC.

Temp. colore

Premere il tasto “▼” o “▲” per selezionare **Temp. colore**. Premere “◀” o “▶” per scegliere una di queste opzioni: **Freddo**, **Normale** e **Caldo**.

Nota:

- L’impostazione dell’opzione **Freddo (Cool)** conferisce ai bianchi una leggera accentazione blu.
- L’impostazione dell’opzione **Caldo (Warm)** conferisce ai bianchi una leggera accentazione rossa.
- Per colori normali, selezionare l’opzione **Normale (Normal)**.

Riduzione rumore

In caso di segnale di trasmissione debole e immagine disturbata, usare l’impostazione **Riduzione del rumore** per ridurre l’inconveniente.

Premere il tasto “▼” o “▲” per selezionare **Riduzione rumore**. Premere “◀” o “▶” per scegliere una di queste opzioni: **Bassa**, **Medium**, **Alta** o **Off**.

Modalità Film

I film sono registrati in un numero diverso di fotogrammi per secondo rispetto ai normali programmi televisivi.

Premere il tasto “▼” o “▲” per selezionare **Modalità Film**.

Premere il tasto “◀” o “▶” per impostare questa funzione su On o Off.

Accendere questa funzione durante la visione di film, al fine di ottimizzare le scene più dinamiche.

Modalità Giochi (opzionale)

Selezionare **Modalità Giochi** premendo i tasti “▼” o “▲”. Usare il tasto “◀” o “▶” per impostare la “Modalità Giochi” su **On** o **Off**. Quando la “Modalità Giochi” è impostata su On, sono caricate le impostazioni specifiche, ottimizzate per garantire una migliore qualità video.

Quando la “Modalità Giochi” è attiva, la “Modalità immagine” e le impostazioni quali “Contrasto”, “Luminosità”, “Nitidezza”, “Colore” e “Temp. colore” sono disattivate e invisibili.

Nota:

Quando la “Modalità Giochi” è attiva, il tasto di scelta **Modalità Immagine** del telecomando non funziona.

Zoom immagine

Premendo il tasto “▼” o “▲” selezionare **Zoom immagine**.

Usare i tasti “◀” o “▶” per modificare lo zoom immagine in **Automatico**, **16:9**, **4:3**, **Panoramico**, **14:9**, **Cinema**, **Sottotitolo** o **Zoom**.

Reset

Premere il tasto “▼” o “▲” per selezionare **Reset**. Premere il tasto “◀” o “▶” o **OK** per riportare le modalità dell’immagine alle impostazioni predefinite in fabbrica.

Memorizza

Premere il tasto “▼” o “▲” per selezionare “Memorizza”. Premere il tasto “▶” o **OK** per memorizzare le impostazioni. “**Memorizzato...**” (“Stored”) sarà visualizzato sullo schermo.

Menu Suono



Volume

Premere il tasto “▼” o “▲” per selezionare **Volume**. Premere il pulsante “◀” o “▶” per modificare il livello del volume.

Equalizzatore

Premere il tasto “▼” o “▲” per selezionare **Equalizzatore (Equalizer)**. Premere il tasto “

► per visualizzare il menu “Equalizzatore” (Equalizer)



Premere “◀” o “▶” per modificare il valore predefinito. Nel menu equalizzatore, le modalità possono essere **Musica**, **Film**, **Voce**, **Normale**, **Classica** e **Utente**.

Selezionare la frequenza desiderata con il tasto “▼” o “▲” e aumentare o diminuire il guadagno frequenza premendo il tasto “◀” o “▶”.

Premere il tasto “MENU” per tornare al menu precedente.

*Nota: Le impostazioni del menu equalizzatore possono essere cambiate solo quando la **Modalità Equalizzatore** è impostata su **Utente** (User).*

Bilanciamento

Questa impostazione si usa per enfatizzare il bilanciamento dell'altoparlante sinistro o destro.

Premere il tasto “▼” o “▲” per selezionare **Bilanciamento**. Premere il tasto Press “◀” o “▶” per modificare il livello di bilanciamento. Il livello di bilanciamento può essere regolato tra **-32** e **+ 32**.

Cuffie

Premere il tasto “▼” o “▲” per selezionare **Cuffie** (Headphone). Premere il tasto “▶” per visualizzare il menu “Cuffia”.

Di seguito sono descritte le opzioni del sottomenu Cuffia:

Volume

Premere il tasto “▼” o “▲” per selezionare **Volume**. Premere il tasto “▶” per aumentare il livello del volume cuffie. Premere il tasto “◀” per diminuire il livello del volume cuffie. Il livello

di volume della cuffia può essere regolato tra 0 e 63.

Modalità suono (opzionale)

Premere il tasto “▼” o “▲” per selezionare **Modalità suono**. Usando il tasto “◀” o “▶” è possibile selezionare la modalità **Mono**, **Stereo**, **Dual I** or **Dual II** mode, solo se il canale selezionato supporta quella modalità.

AVL

La funzione “Limitazione automatica volume” (Automatic Volume Limiting (AVL) regola il suono per ottenere il livello di produzione fissa tra i programmi (per esempio gli spot pubblicitari tendono ad avere un audio più alto dei programmi).

Premere il tasto “▼” o “▲”, per selezionare **AVL**. Premere il tasto “◀” o “▶” per impostare AVL su **On** o **Off**.

Uscita SPDIF

Premere il tasto “▼” o “▲” per selezionare **Uscita Spdif**. Premere il tasto “◀” o “▶” per impostare **Uscita Spdif**. (Spdif Out) su **On** o **Off**.

Nota: se l'Uscita Spdif è impostata su On, le cuffie sono disattivate.

SRS TruSurr XT (opzionale)

Premendo il tasto “▼” o “▲” selezionare **SRS TruSurr XT**. Premere il tasto “◀” o “▶” per impostare **SRS TruSurr XT** su **On** o **Off**.

Nota: Quando SRS TruSurr XT è attivo; Equalizzatore, Effetto e Virtual Dolby non sono disponibili nel Menu Suono.

Effetto

Se si guarda una trasmissione mono, attivare “Effetto” per ottenere un miglior effetto audio, più simile a quello stereo. Se l'audio corrente è stereo, l'attivazione di questo effetto produrrà un effetto più spaziale.

Premere il tasto “▼” o “▲” per selezionare “Effetto”. Premere il tasto “◀” o “▶” per impostare questa funzione su **On** o **Off**.

Memorizza

Premere il tasto “▼” o “▲” per selezionare “Memorizza”. Premere il tasto “▶” o **OK** per memorizzare le impostazioni. “**Memorizzato...**” (“Stored”) sarà visualizzato sullo schermo.

Menu Funzioni



Timer spegnimento

Premere il tasto “▼” o “▲” per selezionare **Timer spegnimento** . Usare il tasto “◀” o “▶” per impostare **Timer spegnimento** .

Il timer può essere programmato tra **Off** e **120** minuti, in fasi di **10** minuti.

Se viene attivato il **Timer spegnimento** , alla fine del tempo selezionato la TV entra automaticamente in modalità standby.

Blocco bambini

Premere il tasto “▼” o “▲” per selezionare **Blocco bambini** .

Premere il tasto “◀” o “▶” per impostare il Blocco bambini su **On** o **Off**. Quando è selezionato On, l'apparecchio TV può solo essere controllato manualmente dal telecomando. In tal caso, i tasti del pannello frontale (tranne il tasto **STANDBY** non funzioneranno).

Se viene premuto uno di questi tasti, sullo schermo comparirà **Blocco bambini attivo** quando non è visibile la schermata menu.

Lingua

Premere il tasto “▼” o “▲” per selezionare **Lingua**. Usare “◀” o “▶” per selezionare la lingua.

Zoom predefinito

Quando la modalità zoom è impostata su **AUTO** (AUTOMATICO), la TV imposta tale modalità in accordo al segnale di trasmissione. Se non sono disponibili informazioni in merito al segnale WSS “Segnalazione schermo ampio” (Wide Screen Signalling) o al formato immagine, la

TV adotta questa opzione. Premere il tasto “▼” o “▲” per selezionare **Zoom predefinito** . E' possibile impostare lo **Zoom predefinito** su **Panoramico** , **16:9**, **4:3** o **14:9** premendo il tasto “◀” o “▶”.

Sfondo blu

In caso di segnale debole o assente, la TV passa automaticamente allo sfondo blu. Per attivare questa funzione, impostare **Sfondo blu** su **On**.

Premendo il tasto “▼” o “▲” selezionare **Sfondo blu**. Premere il tasto “◀” o “▶” per impostare **Sfondo Blu** su **On** o **Off**.

Sfondo menu

Premere il tasto “▼” o “▲” per selezionare **Sfondo menu**. È possibile impostare il livello dello sfondo menu premendo il tasto “◀” o “▶”.

Retroilluminazione

Questa impostazione controlla il livello di retroilluminazione. Selezionare **Retroilluminazione** premendo “▼” o “▲” . Premere il tasto “◀” o “▶” per impostare la **Retroilluminazione** su **Medio**, **Massimo** o **Minimo**.

Timeout menu

Per impostare una interruzione specifica dell'OSD, scegliere un valore per l'opzione esaminata.

Premere il tasto “▼” o “▲” per selezionare **Timeout menu**. Usare il tasto “◀” o “▶” per modificare il timeout menu in **15 sec**, **30 sec** o **60 sec**.

Lingua televideo

Premere il tasto “▼” o “▲” per selezionare **Lingua televideo**. Usare il tasto “◀” o “▶” per modificare la **Lingua televideo** in **Occidentale**, **Orientale**, **Turco/gre**, **Cirillico**, **Arabo** o **Persiano**.

Uscita Ext

Premere il tasto “▼” o “▲” per selezionare “Uscita Ext” . Usare il tasto “◀” o “▶” per impostare “Uscita Ext” su **On** o **Off**.

Nota:

per la copia da dispositivi DVD o VCR, scegliere la fonte desiderata dall'apposito menu e impostare Uscita EXT su “On” dal menu Funzioni..

Menu Installazione



Programma

Premere il tasto “▼” o “▲” per selezionare “Programma”. Usare “◀” o “▶” per selezionare il numero del programma. Si può anche inserire un numero usando i tasti numerici sul telecomando. Ci sono 200 programmi memorizzati tra 0 e 199.

Banda

È possibile selezionare la banda sia C che S. Premere il tasto “◀” o “▶” per selezionare “Banda”.

Canale

Il canale può essere cambiato con il tasto “◀” o “▶” o con i tasti numerici.

Sistema colore

Premere il tasto “▼” o “▲” per selezionare “Sistema colore”. Usare il tasto “◀” o “▶” per cambiare il sistema colore in PAL, PAL 60, SECAM o AUTO.

Sistema audio

Premere il tasto “▼” o “▲” per selezionare “Sistema audio”. Premere il tasto “◀” o “▶” per cambiare il sistema audio in BG, DK, I, L o L’.

Sintonia fine

Premere “▼” o “▲” per selezionare “Sintonia fine”. Premere il tasto “◀” o “▶” per regolare la sintonia.

Ricerca

Premere il tasto “▼” o “▲” per selezionare “Ricerca”. Usare il tasto “◀” o “▶” per avviare la ricerca dei programmi. È inoltre possibile impostare la frequenza desiderata usando i

tasti numerici, quando l’opzione “Ricerca” è evidenziata.

Memorizza

Premere il tasto “▼” o “▲” per selezionare “Memorizza”. Premere il tasto “▶” o **OK** per memorizzare le impostazioni. “Memorizzato...” (“Stored”) sarà visualizzato sullo schermo.

Menu installazione in modalità AV

La schermata di seguito si apre nel “Menu Installazione” quando la TV è in modalità AV. Si noti che sono disponibili solo alcune opzioni. Passare alla modalità TV per visualizzare la versione completa del Menu **Installazione**.



Sistema colore

Premere il tasto “▼” o “▲” per selezionare **Sistema colore**. Usare il tasto “◀” o “▶” per cambiare il sistema colore in **PAL**, **SECAM**, **PAL 60** o **AUTO**.

Memorizza

Premere il tasto “▼” o “▲” per selezionare **Memorizza programma**. Premere il tasto “▶” o **OK** per memorizzare le impostazioni. “Memorizzato...” (“Stored”) sarà visualizzato sullo schermo.

Tabella programmi

Selezionare **Tabella programmi** premendo i tasti “◀” o “▶”.



Muovendo il cursore nelle quattro direzioni, è possibile raggiungere 20 programmi nella stessa pagina. E' anche possibile scorrere le pagine in alto e in basso premendo i tasti di navigazione per vedere tutti i programmi nella modalità TV (tranne la modalità AV). Servendosi del cursore, la selezione dei programmi viene eseguita automaticamente.

Nome

Per cambiare il nome di un programma, selezionare il programma e premere il tasto **ROSSO**.

La prima lettera del nome selezionato inizia a lampeggiare. Premere nuovamente il pulsante "▼" o "▲" per modificare la lettera e il pulsante "◀" o "▶" per selezionare le altre lettere. Premendo il tasto **ROSSO**, è possibile memorizzare il nome.

Inserisci

Selezionare il programma che si desidera inserire con i tasti di navigazione. Premere il tasto **VERDE**. Per mezzo dei tasti di navigazione, spostare il programma selezionato nello spazio del programma stabilito e premere ancora il tasto **VERDE**.

Elimina

Per eliminare un programma, premere il tasto **GIALLO**. Premendo ancora il tasto **GIALLO** si elimina il programma selezionato dall'elenco dei programmi, e i programmi successivi si spostano di uno verso l'alto..

APS (Sistema programmazione automatica - Automatic Programming System)

Quando si preme il tasto **BLU** per APS, sullo schermo compare il menu **Sistema programmazione automatica** (Automatic Programming System):

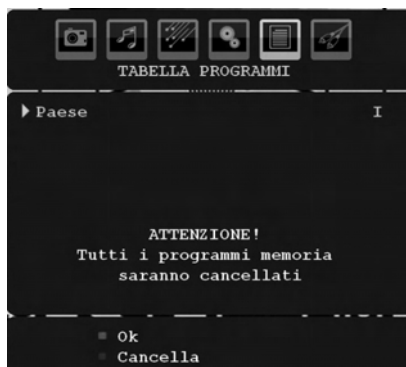

Paese

Premere il tasto "◀" o "▶" per selezionare il paese. Se si desidera uscire dalla funzione APS, premere il tasto **BLU**.

Quando si preme il tasto **OK** o **ROSSO** per avviare la sintonizzazione automatica, tutti i programmi memorizzati sono cancellati e la TV procede alla ricerca dei canali disponibili. Durante la ricerca, è visualizzato l'OSD di seguito:

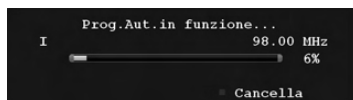

Ogni volta che si preme il tasto **BLU**, la funzione APS si interrompe e la Tabella programmi (Program Table) compare sullo schermo.

Se si attende la fine dell'APS, la tabella programmi viene visualizzata con i programmi trovati e localizzati.

Menu Fonte (*) (*)

Premere il tasto "▼" o "▲" per selezionare la sesta icona. Quindi, premendo il tasto "▶" o **OK**. Il menu fonte compare sullo schermo:



Nel “Menu Fonte”, evidenziare una fonte premendo il tasto “▼” o “▲” e spostarsi a quella modalità, premendo il tasto “►”.

Nota: Una volta connessi sistemi periferici opzionali alla TV, selezionare l'ingresso richiesto per la visualizzazione delle immagini generate dalla fonte aggiuntiva.

(*) alcune opzioni fonte potrebbero non essere disponibili sul modello

Sistema menu modalità PC

LCD a un PC per collegare un PC alla TV.

Per passare alla fonte **PC**, premere il tasto “AV” sul telecomando e selezionare l'ingresso PC. Inoltre, è possibile usare il menu “Fonte” (Source) per passare alla modalità **PC**.

Notare che le impostazioni del menu modalità PC sono disponibili solo quando la TV è su una fonte PC.

Menu Posizione PC

Premento il tasto “◀” o “▶”, selezionare la prima icona. Sullo schermo compare il menu **Posizione PC** (PC Position):



Posizione automatica

Se si sposta l'immagine orizzontalmente o verticalmente in una posizione indesiderata, usare questa voce per collocare l'immagine automaticamente nel posto giusto. Questa sezione ottimizza automaticamente la visualizzazione.

Selezionare la voce “Posizione automatica” (Autoposition) usando i tasti “▼” o “▲”. Premere il tasto **OK**.

Avvertenza: Assicurarsi che la regolazione automatica sia eseguita con un'immagine a schermo intero, al fine di ottimizzare i risultati.

Posizione H (Orizzontale)

Questa voce sposta l'immagine orizzontalmente sul lato destro o sinistro dello schermo.

Selezionare la voce **Posizione H** (H Position) usando i tasti “▼” o “▲”. Usare il tasto “◀” o “▶” per regolare il valore.

Posizione V (Verticale)

Questa voce sposta l'immagine verticalmente verso la parte superiore o inferiore dello schermo.

Selezionare la voce **Posizione V** (V Position) usando i tasti “▼” o “▲”. Usare il tasto “◀” o “▶” per regolare il valore.

Fase

A seconda della risoluzione e della frequenza di scansione che si inserisce nell'apparecchio TV, è possibile vedere sullo schermo un'immagine offuscata o disturbata. In tal caso, è possibile utilizzare questa voce per avere un'immagine chiara, provando e rettificando.

Selezionare la voce **Phase** (Phase) usando i tasti “▼” o “▲”. Usare il tasto “◀” o “▶” per regolare il valore.

Dot Clock

Le regolazioni Dot Clock correggono l'interfaccia che compare come una banda verticale in presentazioni a punti continui, come fogli di lavoro o paragrafi o testi in caratteri più piccoli.

Selezionare la voce **Dot Clock** usando i tasti “▼” o “▲”. Usare il tasto “◀” o “▶” per regolare il valore.

Menu Immagine PC

Per impostare le voci del menu Immagine PC, procedere come segue:

Premere il tasto “◀” o “▶” per selezionare la seconda icona. Il menu “Immagine PC” compare sullo schermo.

Le impostazioni **Luminosità**, **Contrasto** e **Temperatura Colore** in questo menu sono le stesse delle regolazioni definite nel menu Immagine TV in “Sistema menu TV analogica”.

Nota: Se si imposta l'opzione Temp. colore come "Utente" (User), è possibile definire le impostazioni RGB manualmente.

Sound Menu

Le voci di questo menu sono descritte nella sezione “Menu suono” di “Sistema menu”.

Menu Funzioni

Le impostazioni del “Menu Funzioni” sono identiche a quelle descritte nella sezione “Menu Funzioni” di “Sistema menu”.

Menu Fonte

Le impostazioni del “Menu Fonte” sono identiche a quelle descritte nella sezione “Menu Fonte” di “Sistema menu”.

Menu Browser multimediale

Le impostazioni del “Menu Browser multimediale” (Media Browser Menu) sono identiche a quelle descritte nella sezione “Menu Browser multimediale” di “Sistema menu”.

Visualizzazione delle informazioni TV

Numero Programma, **Nome Programma**, **Indicatore Suono** e **Modalità Zoom** sono voci visualizzate sullo schermo quando è inserito un nuovo programma o si preme il tasto “INFO”.

Funzione Muto

Premere il tasto “⏸” per disattivare il suono. L'indicatore “muto” (mute) sarà visualizzato nella parte alta dello schermo.

Per annullare la funzione muto, ci sono due alternative; la prima consiste nel premere il tasto “⏸” e la seconda nell'aumentare il livello del volume.

Scelta modalità Immagine

Premendo il tasto **PP** è possibile modificare le impostazioni della **Modalità immagine** (Picture Mode) in accordo ai requisiti di visualizzazione. Le opzioni disponibili sono “Dinamico, Naturale e Cinema”.

Blocco immagine

E' possibile bloccare l'immagine a schermo premendo il tasto “OK” del telecomando. Premere il tasto “OK” per bloccare l'immagine. Premere nuovamente per uscire dalla modalità di blocco.

Modalità Zoom

È possibile modificare il formato (dimensioni immagine) della TV per visualizzare l'immagine in diverse modalità zoom.

Premere il tasto “WIDE” per cambiare direttamente la modalità zoom.

Le modalità zoom disponibili sono elencate sotto.

Nota:

In modalità YPbPr e HDMI, a risoluzioni 720p-1080i, è disponibile solo la modalità 16:9.

La modalità zoom può essere modificata mentre ci si trova in modalità PC.

Auto

Quando un segnale **WSS** “**Segnalazione schermo ampio**” (Wide Screen Signalling), che mostra la proporzione dell'immagine, è presente nel segnale di trasmissione o nel segnale da un dispositivo esterno, l'apparecchio TV cambia automaticamente la modalità **ZOOM** a seconda del segnale **WSS**.

- Quando la modalità **AUTO** non funziona correttamente a causa della scarsa qualità del segnale **WSS** o quando si desidera cambiare la modalità **ZOOM**, passare a un'altra modalità **ZOOM** manualmente.

16:9

Questo estende in modo uniforme i lati sinistro e destro di un'immagine normale (rapporto 4:3) fino a riempire completamente lo schermo TV.

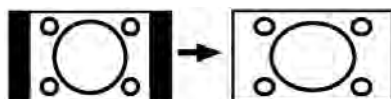

- Per le immagini con rapporto 16:9 che sono state ridimensionate in un'immagine normale (rapporto 4:3), usare la modalità **16:9** per ripristinare l'immagine alla sua forma originale.

4:3

Usare per visualizzare un'immagine normale (rapporto 4:3) come se fosse la sua dimensione originaria.

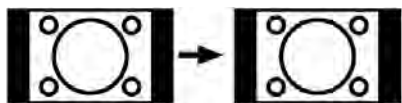

Panoramico

Questo allarga i lati sinistro e destro di un'immagine normale (rapporto 4:3) fino a riempire lo schermo, senza fare apparire l'immagine innaturale.

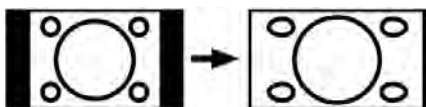

La parte superiore e inferiore dell'immagine sono leggermente tagliate.

14:9

questo zooma la larghezza dell'immagine (proporzione dell'immagine 14:9) fino ai limiti superiore e inferiore dello schermo.

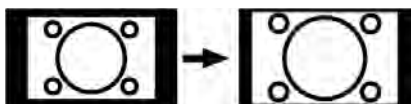

Cinema

Questo consente di eseguire lo zoom della larghezza dell'immagine (rapporto di aspetto 16:9) a schermo intero.

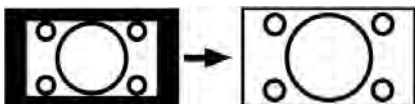

Sottotitoli

Questo consente di eseguire lo zoom della larghezza dell'immagine (rapporto 16:9) con i sottotitoli a schermo intero.

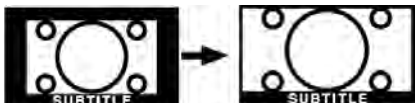

Zoom

Questa modalità consente di eseguire lo zoom della larghezza dell'immagine.

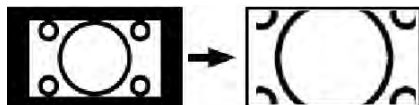

Nota: È possibile passare alla schermata precedente o successiva premendo i tasti "▼" / "▲" quando viene selezionato il tipo di zoom fra 14:9, Cinema o Sottotitoli.

Televideo

Il sistema televideo trasmette sulla TV informazioni quali notizie, sport e previsioni del tempo. Si noti che in caso di indebolimento del segnale, ad esempio a causa di maltempo, potrebbero verificarsi alcuni errori testuali oppure la funzione potrebbe essere disattivata.

I **tasti funzione del televideo** sono elencati di seguito:

“☰” Televideo On-Off

Attiva la modalità televideo quando è premuto una volta. Premere nuovamente il tasto per uscire dalla modalità televideo.

“☰” Indice

Seleziona la pagina dell'indice del televideo.

“☰” Mix

Mette la schermata televideo al di sopra del programma.

“☰” Espandi

Premere una volta per allargare la metà superiore della pagina e premere di nuovo per allargare la metà inferiore. Premere ancora per tornare alla dimensione normale.

“☰” Mostra

Mostra informazioni nascoste (per esempio soluzioni di giochi).

“☰” Fermo

Ferma una pagina quando serve. Premere di nuovo per riprendere.

“☰” Pagine sub-codice / Ora

Seleziona le pagine di sub-codice se disponibili, quando il televideo è attivo. Quando il televideo non è attivo, visualizza l'ora se il programma non ha trasmissione televideo.

P+ / P- e numeri (0-9)

Premere per selezionare una pagina.

Nota: La maggior parte delle stazioni TV usando il codice 100 per le pagine dell'indice.

Tasti colorati

(ROSSO/VERDE/GIALLO/BLU)

L'apparecchio TV supporta i sistemi **FASTTEXT** e **TOP text**. Quando questi sistemi sono disponibili, le pagine sono divise per gruppi o argomenti.

Quando è disponibile il sistema **FASTTEXT**, le sezioni della pagina del televideo sono codificate a colori e possono essere selezionate premendo i tasti colorati. Premere il tasto colorato corrispondente alle proprie richieste.

Compaiono le scritte colorate che mostrano quali tasti colorati usare quando è presente la trasmissione **TOP text**. La pressione dei comandi **P -** o **P +** comporta la richiesta, rispettivamente, della pagina successiva o precedente.

Indicazioni

Pulizia dello schermo

Pulire lo schermo con un panno soffice leggermente umido. Non utilizzare solventi abrasivi poiché potrebbero danneggiare il rivestimento esterno dello schermo del televisore.

Per sicurezza, scollegare la spina dalla rete quando si pulisce l'apparecchio. Quando si sposta la TV tenerla correttamente dal basso.

Persistenza dell'immagine

Notare che può presentarsi l'effetto fantasma se si visualizza un'immagine persistente. La persistenza dell'immagine della TV LCD può scomparire dopo breve tempo. Provare a spegnere la TV per un po'.

Per evitare questo inconveniente, non lasciare lo schermo con immagine ferma per lunghi periodi.

Nessuna accensione

Se la TV non si accende, controllare il cavo di alimentazione e la connessione con l'uscita della presa di rete.

Immagine di scarsa qualità

È stato selezionato il sistema TV corretto? L'apparecchio TV o l'antenna della casa sono

situati troppo vicino a dotazioni audio senza messa a terra o a luci al neon, ecc.?

Montagne o palazzi alti possono causare uno sdoppiamento delle immagini o delle ombre attorno all'immagine. A volte è possibile migliorare la qualità dell'immagine modificando la direzione dell'antenna.

L'immagine o il televideo sono irriconoscibili? Controllare se è stata inserita la frequenza corretta. Eseguire nuovamente la sintonizzazione dei canali.

La qualità dell'immagine può risultare scadente quando vi sono due apparecchiature contemporaneamente collegate al televisore. In tal caso, scollegare una delle periferiche.

Nessuna immagine

L'antenna è stata collegata in modo corretto? Gli spinotti sono inseriti a fondo nella presa per antenna? Il cavo dell'antenna è danneggiato? Sono state usate le spine giuste per collegare l'antenna? In caso di dubbi, rivolgersi al rivenditore.

Nessuna Immagine significa che la TV non riceve alcuna trasmissione. Sono stati selezionati i tasti giusti del telecomando? Provare ancora una volta.

Assicurarsi di aver selezionato la fonte di ingresso corretta.

Suono

Non si sente alcun suono. È stato forse interrotto il suono, premendo il tasto  ?

Il suono proviene solo da uno degli altoparlanti. Il bilanciamento è impostato solo a un estremo? Vedere il **Menu Suono**.

Telecomando

L'apparecchio TV non risponde più al telecomando. Le batterie potrebbero essere scariche. Se è così è possibile ancora usare i tasti locali nella parte posteriore dell'apparecchio TV.

Fonti ingresso

Se non è possibile selezionare una fonte di ingresso è probabile che non sia collegato alcun dispositivo.

Controllare i cavi AV e le connessioni se si è cercato di collegare un dispositivo.

Appendice A: Modalità tipica monitor - ingresso PC

Il display ha una risoluzione massima di 1600 x 1200. La tabella che segue è una illustrazione di alcune modalità di visualizzazione video tipiche.

La TV potrebbe non supportare alcune risoluzioni. Le modalità di risoluzione supportate sono elencate sotto.

Se si commuta il PC su una modalità non supportata, sullo schermo compare un OSD di avvertimento.

Indice	Risoluzione		Frequenza		Standard
	Orizz.	Vert.	Ver (Hz)	Or.(kHz)	
1	640	480	60	31.5	VESA
2	640	480	72	37.9	VESA
3	640	480	75	37.5	VESA
4	800	600	56	35.2	VESA
5	800	600	60	37.9	VESA
6	800	600	70	43.8	
7	800	600	72	48.1	VESA
8	800	600	75	46.9	VESA
9	832	624	75	49.7	MAC
10	1024	768	60	48.4	VESA
11	1024	768	70	56.5	VESA
12	1024	768	72	57.7	
13	1024	768	75	60.0	
14	1152	864	70	64.2	VESA
15	1152	864	75	67.5	VESA
16	1152	870	75	68.9	MAC
17	1280	768	60	47.7	VESA
18	1360	768	60	47.7	
19	1280	960	60	60.0	VESA
20	1280	1024	60	64.0	VESA
21	1280	1024	75	80.0	VESA
22	1600	1200	60	75.0	VESA

Appendice B: Compatibilità segnali AV e HDMI (tipi di segnali in ingresso)

Fonte	Segnali supportati		Disponibile
EXT-1 (SCART)	PAL 50/60		O
	NTSC 60		O
	RGB 50		O
	RGB 60		O
FAV	PAL 50/60		O
	NTSC 60		O
S-VIDEO	PAL 50/60		O
	NTSC 60		O
YPbPr	480I	60Hz	O
	480P	60Hz	O
	576I	50Hz	O
	576P	50Hz	O
	720P	50Hz	O
	720P	60Hz	O
	1080I	50Hz	O
	1080I	60Hz	O
	1080P	50Hz	O
	1080P	60Hz	O
HDMI1 HDMI2	480I	60Hz	O
	480P	60Hz	O
	576I	50Hz	O
	576P	50Hz	O
	720P	50Hz	O
	720P	60Hz	O
	1080I	50Hz	O
	1080I	60Hz	O
	1080P	50Hz	O
	1080P	60Hz	O
	1080P	24 HZ	O

(X: Non disponibile, O: Disponibile)

Nota: In certi casi i segnali della TV LCD possono non essere ricevuti e visualizzati correttamente. Il problema può essere causato dall'incompatibilità con gli standard dei dispositivi di ingresso (lettore DVD, decoder digitale, ecc). Se si dovessero verificare tali problemi, contattare il venditore e il produttore dei dispositivi.

Appendice C: Specifiche pin (*)

Specifiche pin connettore SCART

Pin	Segnale ingresso	Pin	Segnale ingresso
1	AUDIO OUT (DESTRA)	12	Non in uso
2	AUDIO IN (DESTRA)	13	RGB-R TERRA
3	AUDIO OUT (SINISTRA/ MONO)	14	GND
4	AUDIO TERRA	15	RGB-R / S.VHS CROMINANZA IN
5	RGB-B TERRA	16	SEGNALE BLANKING
6	AUDIO IN (SINISTRA/MONO)	17	VIDEO COMPOSITO TERRA
7	RGB-B IN	18	SEGNALE BLANKING TERRA
8	INTERRUTTORE AUDIO / RGB / 16:9	19	USCITA VIDEO COMPOSITO
9	RGB-G TERRA	20	VIDEO COMPOSITO / LUMINANZA S.VHS IN
10	Non in uso	21	TERRA / SCUDO (TELAJO)
11	RGB-G IN		

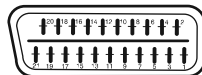

Specifiche pin connettore HDMI

Pin	Segnale ingresso	Pin	Segnale ingresso
1	TMDS Dati2+	11	Scudo orologio TMDS
2	TMDS scudo dati2	12	Orologio TMDS
3	TMDS Dati 2-	13	CEC
4	TMDS Dati 1+	14	Riservato (N.C. su dispositivo)
5	TMDS scudo dati1	15	SCL
6	TMDS Dati1-	16	SDA
7	TMDS Dati0+	17	DDC/CED terra
8	TMDS scudo dati0	18	Potenza +5V
9	TMDS Dati0-	19	Rilevamento spina calda
10	Orologio TMDS +		

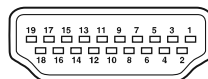

Ingresso segnale

Terminale PC RGB (connettore D-sub 15-pin)

Pin	Segnale ingresso
1	R
2	V o sinc su verde
3	B
4	Nessuna connessione
5	Nessuna connessione
6	R.TERRA
7	V.TERRA
8	B.TERRA
9	Nessuna connessione
10	GND
11	Nessuna connessione
12	[SDA]
13	H.sinc o sinc composita H/V
14	V.sinc. [V.CLK]
15	[SCL]

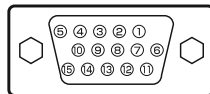

Specifiche pin connettore ingresso S

Pin	Segnale
1	Y
2	Y-TERRA
3	C
4	C-TERRA
Frame	GND



(*): Il prodotto potrebbe non supportare tutti i connettori.

Appendice F: Formati di file supportati per la modalità USB (*)

Media	Estensione file	Formato		Consigli
		Video	Ingressi	(Risoluzione massima / bit rate)
Movie (*)	.mpg/ .dat/ .vob	MPEG1	MPEG Layer 1/2/3	
		MPEG2	MPEG2	
		XviD/ 3ivx	PCM/MP3/WMA	XviD Verson up to: 1.1.2
		MPEG4	PCM/MP3/WMA	
	.avi	MS ISO	PCM/MP3/WMA	Support SP and ASP
		MPEG4		
Music	- (*)	-	PCM	Sample Rate: 8K ~ 48KHz
	.mp3	-	MPEG 1/2 Layer 1/ 2/ 3 (MP3)	Sample Rate: 8K ~ 48KHz, Bit Rate: 32K~320Kbps
Photo	.jpg	Baseline JPEG		WxH = 14592x12288, Up to 179 Mega-pixel Support format: 444/ 440/ 422/ 420/ Grayscale
		Progressive JPEG		Up to 4 Mega-pixel Support format: 444/ 440/ 422/ 420/ Grayscale
	.gif (*)	GIF		WxH = 14592x12288, Up to 179 Mega-pixel
	.bmp (*)	bit map		WxH = 14592x12288, Up to 179 Mega-pixel
	.srt (*)			
	.smi (*)			
	.sub (*)			

(*): This feature may not be supported by your product.

Specifiche

TRASMISSIONE TV : PAL/SECAM B/G D/K K' I/I' L/L'

CANALI RICEVENTI: VHF (BAND I/III) / UHF (BAND U) / HYPERBAND

NUMERO DI CANALI PREIMPOSTATI: 200

INDICATORE DI CANALE: OSD

INGRESSO ANTENNA RF: 75 Ohm (unbalanced)

TENSIONE OPERATIVA: 220-240V AC, 50Hz.

AUDIO: German + Nicam Stereo

ALIMENTAZIONE USCITA AUDIO (W_{RMS}) (10% THD): 2 x 4

CONSUMO ENERGETICO (W):

70 W (max)

< 1 W (Standby)

PANNELLO: Ampio monitor da 22"

DIMENSIONI (mm)

profondità x larghezza x altezza (con piedistallo): 155 x 525 x 406

Peso (Kg): 5,40

profondità x larghezza x altezza (senza piedistallo): 80 x 525 x 375

Peso (kg): 5,10

Specifiche TV digitale (*)

Ricezione digitale (DVB-T) (*)	MHEG-5 ENGINE conforme a ISO / IEC 13522-5 Profilo UK 1	per UK
	Supporto Object carousel conforme a ISO/IEC 135818-6 e profilo UK DTT.	
	Gamma di frequenza: 474-850 MHz per i modelli per il Regno Unito	
	170-862 MHz per i modelli dell'Unione Europea	
	Standard di trasmissione: DVB-T, MPEG-2	
	Demodulazione: COFDM con modalità 2K/8K FFT.	
	FEC: tutte le modalità DVB	
	Video: MP@ML, PAL, 4:3/16:9	
	Audio: Strato MPEG I&II 32/44.148kHz	

* Valido solo per modelli DVB-T.

Herstellergarantie

CH

Wir freuen uns, dass Sie sich für den Kauf eines Produktes unseres Hauses entschieden haben, und wünschen Ihnen viel Spaß mit diesem hochwertigen Produkt. Unsere strenge Fertigungskontrolle gewährleistet die hohe Qualität unserer Geräte. Für den Fall, dass Sie dennoch eine berechnete Beanstandung haben, gewähren wir eine Garantie für die Dauer von

2 Jahren

ab Kaufdatum nach den nachfolgenden Bedingungen:

1. Diese Garantie lässt Ihre gesetzlichen Gewährleistungsansprüche als Verbraucher gegenüber dem Verkäufer des Gerätes unberührt. Diese Rechte werden durch die von uns gewährte Herstellergarantie nicht eingeschränkt.
2. Die von uns gewährte Garantie hat nur Gültigkeit für den privaten Gebrauch des Gerätes und beschränkt sich auf das Gebiet der Schweiz.
3. Die Garantiedauer beträgt 2 Jahre ab Kaufdatum.
4. Unsere Garantieleistung umfasst während der Garantiedauer nach unserer Wahl die Instandsetzung Ihres Gerätes oder den Austausch gegen ein gleichwertiges Gerät, die bei uns anfallenden Arbeitslöhne, Materialkosten und die Transportkosten des Gerätes innerhalb der Schweiz.
5. Zur Geltendmachung Ihrer Beanstandung setzen Sie sich bitte mit folgender Servicenummer in Verbindung:



Es wird empfohlen die Originalverpackung aufzubewahren, um im Garantiefalle einen sicheren Transport des Gerätes zu gewährleisten. Eine kurze Beschreibung Ihrer Beanstandung wäre sehr hilfreich und unterstützt die schnelle Reparatur und Rücklieferung des Gerätes. Wir empfehlen

6. Sie müssen den Kaufnachweis führen. Hierzu genügt das Original des Kassenzettels, den Sie dem Gerät beifügen. Ohne Kaufnachweis können wir leider keine kostenlosen Garantieleistungen erbringen. Geht uns ein Gerät ohne Kaufnachweis zu, erhalten Sie von uns eine Kostenvoranschlag für die Reparatur. Entscheiden Sie sich gegen eine Reparatur, so liefern wir das Gerät an Sie zurück und berechnen Ihnen eine Pauschale für Transport und Ausarbeitung des Kostenvoranschlags.

Wichtiges Dokument! Bitte mit Kaufnachweis 2 Jahre aufbewahren.

7. Ausgetauschte Teile verbleiben in unserem Servicezentrum und werden nach unserem Ermessen vernichtet.
 8. Die Garantie erlischt, wenn das Gerät von Ihnen oder einem nicht von uns autorisierten Dritten geöffnet und/oder Veränderungen an dem Gerät vorgenommen worden sind.
9. Kein Garantieanspruch besteht:
- bei unsachgemäßer Behandlung
 - bei mechanischer Beschädigung des Gerätes von außen
 - bei Transportschäden
 - bei Verschleiß
 - bei Bedienungsfehlern
 - bei Aufstellung des Gerätes in Feuchträumen oder im Freien
 - bei Schäden, die auf höhere Gewalt, Wasser, Blitzschlag, Überspannung zurückzuführen sind
 - bei übermäßiger Nutzung, insbesondere bei anderer als privater Nutzung
 - bei Missachtung der Bedienungsanleitung.
 - wenn das Gerät keinen technischen Defekt aufweist.
 - bei Pixelfehlern die innerhalb der in der ISO Norm 13406-2 festgelegten (Pixelfehlerklasse II) Toleranzen liegen
10. Die Garantie umfasst keine weitergehende Haftung unsererseits, insbesondere keine Haftung für Schäden, die nicht am Gerät selbst entstanden sind oder die durch den Ausfall des Gerätes bis zur Instandsetzung entstehen (z.B. Wegekosten, Handlingskosten, etc.). Hierdurch wird jedoch unsere gesetzliche Haftung, insbesondere nach dem Produkthaftungsgesetz, nicht eingeschränkt oder ausgeschlossen.
 12. Von uns erbrachte Garantieleistungen verlängern die Garantiefrist von 2 Jahren ab Kaufdatum nicht, auch nicht hinsichtlich eventuell ausgetauschter Komponenten.
 13. Zur Validisierung Ihres Anspruches und um eine zeitnahe Bearbeitung zu gewährleisten, senden Sie uns bitte immer den gesamten Verpackungsinhalt inklusive aller Zubehörteile zu. (z.B. Fernbedienung, Ständer, Wandhalterungen, A/V-Kabel usw...)

Wir wünschen Ihnen viel Spaß mit Ihrem neuen Gerät!

Garanzia del produttore

CH

Ci congratuliamo per la Vostra decisione di acquistare un prodotto della nostra casa e Vi auguriamo il massimo del divertimento con questo prodotto di altissima qualità. I nostri severi controlli di produzione garantiscono la massima qualità dei nostri apparecchi. Se ciononostante doveste presentare un reclamo legittimo, assicuriamo una garanzia della durata di

2 anni

a partire dalla data di acquisto e conformemente alle seguenti condizioni:

1. Questa garanzia non va a modificare quanto previsto per legge riguardo i diritti di garanzia dell'utente nei confronti del venditore dell'apparecchio. La garanzia del produttore da noi accordata non limita questi diritti.
2. La nostra garanzia ha valore solo per l'uso privato dell'apparecchio e si limita al territorio della Svizzera.
3. La durata della garanzia è di 2 anni a partire dalla data d'acquisto.
4. Per tutta la durata della garanzia le nostre prestazioni di garanzia comprendono, a nostra discrezione, la riparazione dell'apparecchio o la sostituzione con un apparecchio di ugual valore, le nostre tariffe lavorative, i costi del materiale e le spese di trasporto dell'apparecchio all'interno della Svizzera.
5. Per far valere il proprio reclamo, mettersi in contatto con il seguente numero del servizio di assistenza:



Si consiglia di conservare l'imballaggio originale al fine di poter trasportare in modo sicuro l'apparecchio nell'evenienza che venga presentato un reclamo legittimo. Descrivendoci brevemente in che cosa consiste il Vostro reclamo ci permettete di riparare e di restituire l'apparecchio in tempi brevi. Si consiglia di chiamare la nostra hotline.

6. Sarà richiesta la ricevuta d'acquisto. A tale scopo è sufficiente allegare all'apparecchio l'originale dello scontrino fiscale. Senza la ricevuta d'acquisto, pur troppo, non possiamo fornire alcuna prestazione di garanzia gratuita. Per eventuali apparecchi non provvisti di ricevuta d'acquisto provvederemo a fornire un preventivo per la riparazione. Qualora il cliente decidesse di non far riparare l'apparecchio, questo verrà restituito insieme alla richiesta di una somma forfetaria per i costi del trasporto e dell'elaborazione del preventivo.

Documento importante! Da conservare con la ricevuta di acquisto per 2 anni.

7. I pezzi sostituiti restano presso il nostro centro di assistenza e saranno distrutti a nostra discrezione.
 8. La garanzia perde di validità se l'apparecchio viene aperto dal cliente o da terzi non autorizzati e/o se vengono apportate modifiche.
9. Non sussiste alcun diritto di garanzia nel caso di:
- utilizzo dell'apparecchio non conforme all'uso previsto
 - danneggiamento dell'apparecchio dovuto ad azione meccanica esterna
 - danneggiamento dovuto al trasporto
 - usura
 - errori di comando dell'apparecchio
 - installazione dell'apparecchio in locali umidi o all'aperto
 - danni dovuti a cause di forza maggiore, acqua, fulmini, sovratensione
 - utilizzo eccessivo, in particolare in caso di utilizzo diverso da quello privato
 - inosservanza delle istruzioni per l'uso
 - assenza di difetti tecnici dell'apparecchio.
 - per gli errori di pixel che sono compresi nelle tolleranze stabilite dalla norma ISO 13406-2 . (Classe II)
10. La garanzia non prevede alcuna responsabilità da parte nostra che vada oltre allo specificato. In particolare la garanzia non prevede alcuna responsabilità per danni che non si sono verificati direttamente sull'apparecchio o che, a causa del guasto dell'apparecchio, si verificano fino al momento della riparazione (ad es. costi di trasporto, costi di maneggio ecc.). Ciò non limita o non esclude la nostra responsabilità giuridica, in particolare quella prevista secondo la legge sulla responsabilità del prodotto.
 11. Le prestazioni di garanzia da noi prestate non prolungano il periodo di validità della garanzia, pari a 2 anni a partire dalla data d'acquisto, anche nell'eventualità che siano stati sostituiti dei componenti.
 12. Per venire incontro alle Vostre esigenze e per garantire un'elaborazione rapida, Vi preghiamo di inviarci sempre l'intero contenuto della confezione inclusi tutti gli accessori. (Ad es. telecomando, supporti, supporti da parete, cavo A/V ecc.)

Buon divertimento con il Vostro nuovo apparecchio!

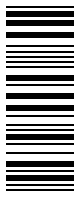

50145570