



SC20F70 Series
SC07F80 Series

Vacuum Cleaner user manual

- * Please read the User Manual thoroughly before operating the vacuum.
- * For indoor use only.

English

imagine the possibilities

Thank you for purchasing a Samsung product.

To receive a more complete service,
please register your product at

www.samsung.com/register

SAMSUNG

Contents

YOUR VACUUM CLEANER

07

BEFORE USING THE VACUUM CLEANER

08

- 08 Assembly
- 09 Using the UV brush (Option)
- 09 Installing the Dust Sensor (Option)
- 10 Using accessory

OPERATING CLEANER

12

- 12 Power cord
- 12 Check filter
- 12 ON/OFF
- 13 Power control
- 14 Dust Sensor (Option)

MAINTENANCE

15

- 15 Cleaning the dust bin and grille
- 18 Cleaning the outlet filter
- 19 Maintain floor tools

TROUBLESHOOTING

22

Safety information

SAFETY INFORMATION



- Before operating the appliance, please read this manual thoroughly and retain it for your reference.



- Because the following operating instructions cover various models, the characteristics of your vacuum cleaner may differ slightly from those described in this manual.

CAUTION/WARNING SYMBOLS USED

	Indicates that a risk of death or serious injury exists.
	Indicates that a risk of personal injury or material damage exists.

OTHER SYMBOLS USED

	Represents something you must NOT do.
	Represents something you must follow.
	Indicates that you must disconnect the power plug from the socket.



This vacuum cleaner is designed for household use only.

Do not use this vacuum cleaner to clean building waste or debris.

Regularly keep the filters in clean conditions to prevent of collecting fine dust in them.

Do not use this vacuum cleaner with any of the filters removed.

Failure to meet these requirements could cause injury, damage the vacuum cleaner and void your warranty.

IMPORTANT SAFEGUARDS

GENERAL

- Read all instructions carefully. Before switching on, make sure that the voltage of your electricity supply is the same as that indicated on the rating plate on the bottom of the cleaner.
- **WARNING** : Do not use the vacuum cleaner when rug or floor is wet. Do not use to suck up water.
- Close supervision is necessary when any appliance is used by or near children. Do not allow the vacuum cleaner to be used as a toy. Do not allow the vacuum cleaner to run unattended at any time. Use the vacuum cleaner only for its intended use as described in these instructions.
- Do not use the vacuum cleaner without a dust bin. Empty the dust bin before it is full in order to maintain the best efficiency.
- Do not use the vacuum cleaner to pick up matches, live ashes or cigarette butts. Keep the vacuum cleaner away from stoves and other heat sources. Heat can deform and discolour the plastic parts of the unit.
- Avoid picking up hard, sharp objects with the vacuum cleaner as they may damage the cleaner parts.
Do not stand on the hose assembly. Do not put weight on the hose.
Do not block the suction or the exhaust port.
- Switch the vacuum cleaner off on the body of the machine before unplugging from the electrical outlet. Disconnect the plug from the electrical outlet before emptying the dust bin. To avoid damage, please remove the plug by grasping the plug itself, not by pulling on the cord.
- This appliance can be used by children aged from 8 years and above and people with reduced physical, sensory or mental capabilities or lack of experience and knowledge if they have been given supervision or instruction concerning use of the appliance in a safe way and understand the hazards involved.

Children shall not play with the appliance. Cleaning and user maintenance shall not be done by children without supervision.

- Children should be supervised to ensure that they do not play with the appliance.
- The plug must be removed from the socket outlet before cleaning or maintaining the appliance.
- The use of an extension cord is not recommended.
- If your vacuum cleaner is not operating correctly, switch off the power supply and consult an authorized service agent.
- If the supply cord is damaged, it must be replaced by the manufacturer or its service agent or a similarly qualified person in order to avoid a hazard.
- Don't carry the vacuum cleaner by holding the hose. Use the handle on the vacuum cleaner set.
- Unplug the cleaner when not in use. Turn off the power switch before unplugging.

UV BRUSH

- Since the UV rays from the UV Brush damage skin and eyes, never allow the rays to make contact with skin or eyes and do not let children or the elderly use the UV Brush. If used incorrectly it may cause damage to a persons eyesight.
- If the transparent window is broken and the UV rays are exposed directly, turn the power off and contact the service center.
- Do not use the UV Brush for purposes other than the sterilization of mattresses, bedclothes, beds, cushions and so on made from material. The company will not be held liable for any loss due to accidents from using the UV Brush for purposes other than its original purpose as listed above.
- Do not sit on the UV Brush or drop it, and avoid imparting impacts on the product. Failing to do so may result in injury or product damage.
- Do not touch the power terminals on the back of the UV Brush with a metal pin or rod. This may result in electric shock or fire.

- When the UV lamp is out of order, never disassemble or modify the product yourself.
Please contact the manufacturer or service center for a replacement.
- Since an internal discharge occurs within the UV Brush, never use the product near an inflammable spray or substance.
- Take care not to touch the UV lamp window after using the UV Brush for an extended period of time as the surface of the window may be hot.
- The UV Brush may start slowly at a low temperature due to the inherent characteristics of UV lamps. Please keep the UV Brush indoors.

Your vacuum cleaner

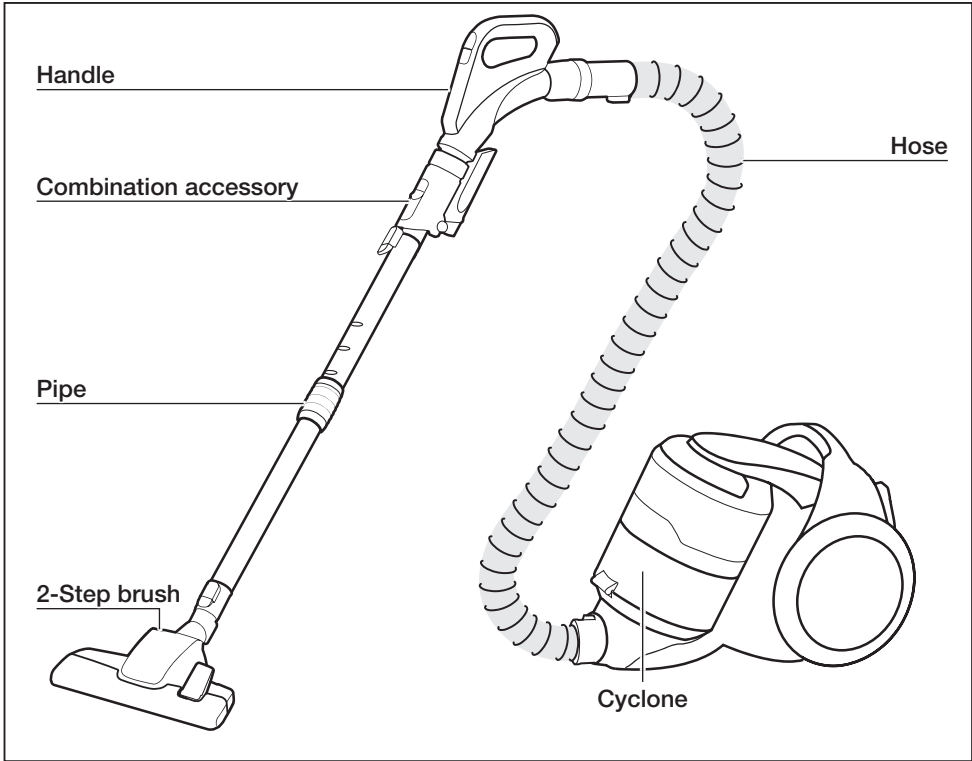

OPTION (Depending on model) *

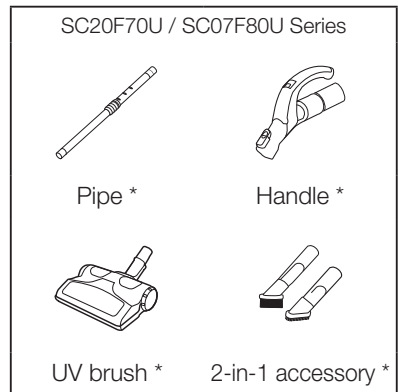
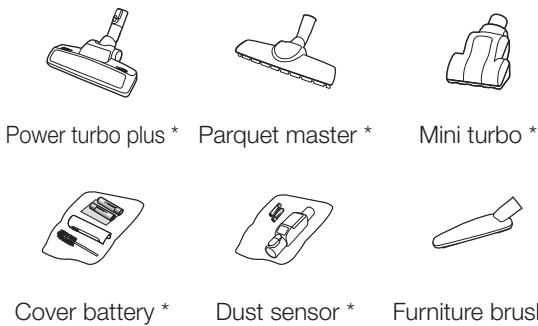

Before using the vacuum cleaner

ASSEMBLY

Connecting the Hose

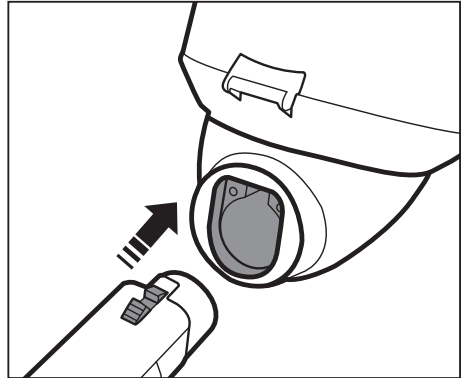

Connecting the handle and pipe

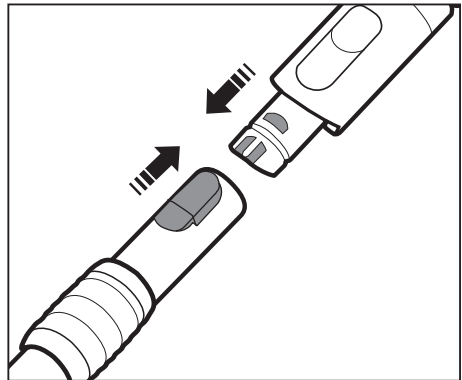

Connecting the brush

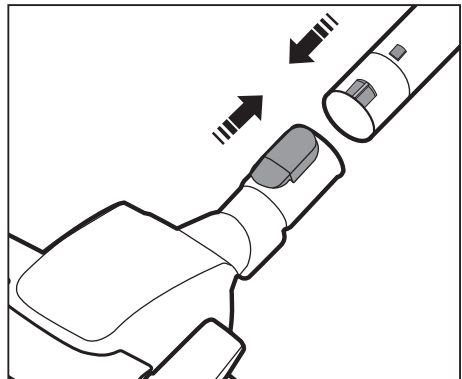

USING THE UV BRUSH (OPTION)

Connecting the brush into the hose handle

There will be a “clicking” sound when the UV brush has been installed securely on the hose handle.

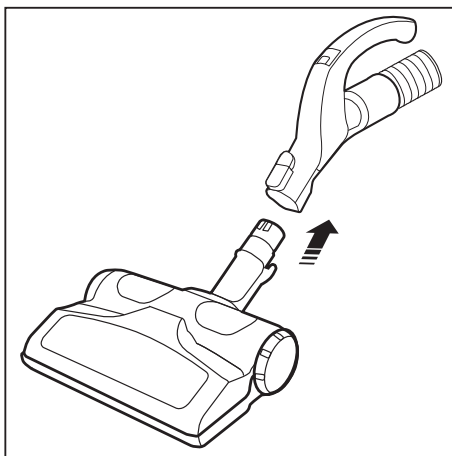

For safety reasons, UV brushing only runs for 30 minutes and then stops operating. To resume the operation, press the [BRUSH ON/OFF] button again.



The UV brush, which is assembled into the hose handle (not directly connected to the pipe), is dedicated for bedclothes.

INSTALLING THE DUST SENSOR (OPTION)

Assemble the dust sensor
between the brush and the pipe
between the pipe and the hose

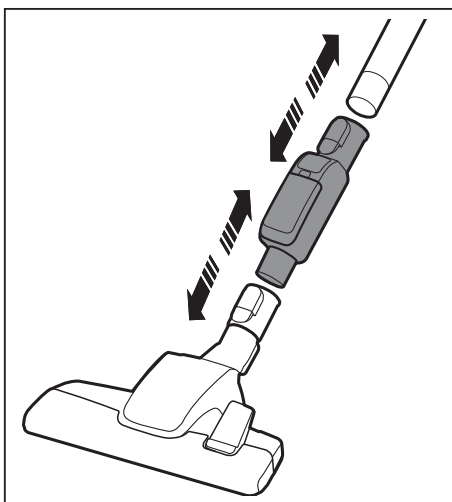

USING ACCESSORY

Combination accessory (Option)

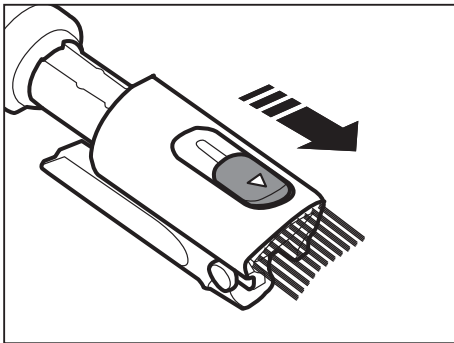
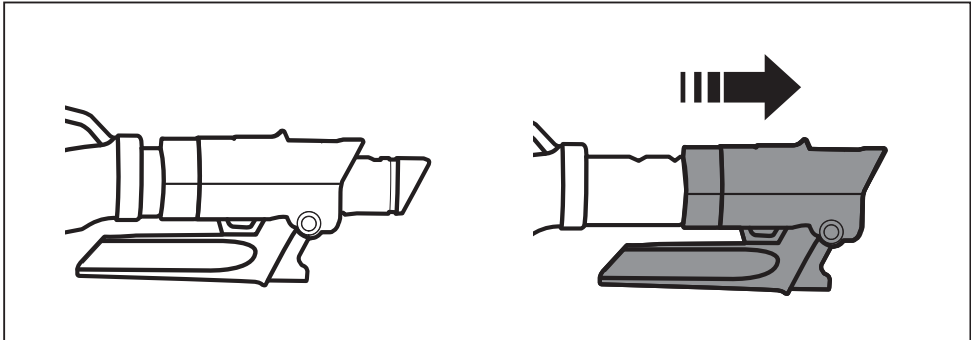

Dusting brush

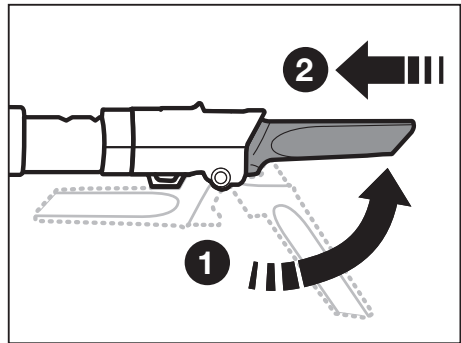

Crevice tool

Accessories (Option)

Install the accessory to the handle.



Dusting brush



Crevice tool

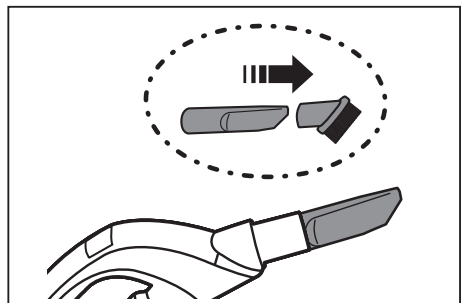

Dusting brush - For cleaning moldings, carved articles. etc.

Crevice tool - For cleaning in folds, crevices and corners.

Pipe

Adjust the length of the pipe by sliding the length control button located in the center of the telescopic pipe.

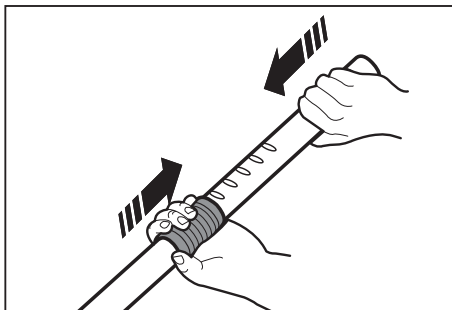

For storage, park the floor nozzle

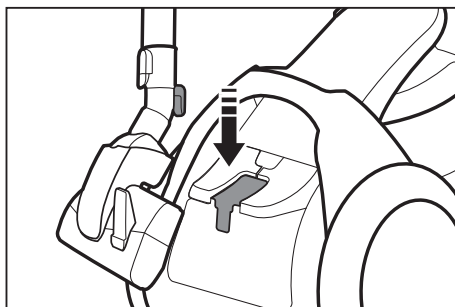

Do not pick up a machine while the floor nozzle parked.

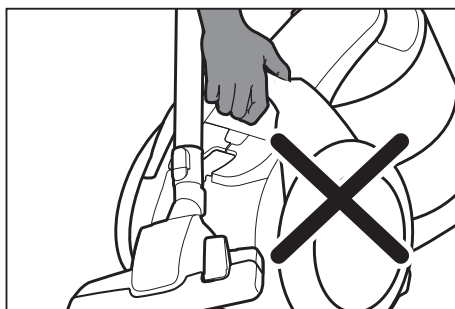

Operating cleaner

POWER CORD

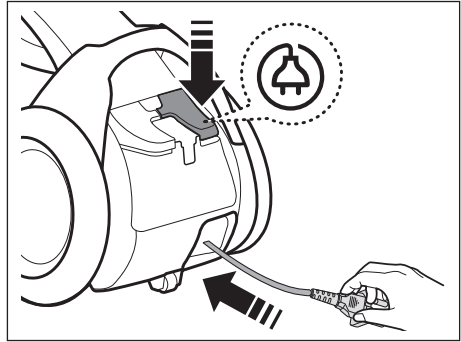
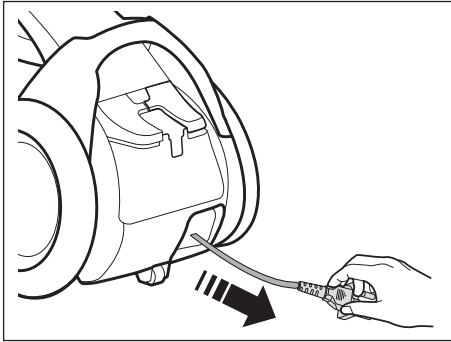

When removing the plug from the electrical outlet, grasp the plug, not the cord.

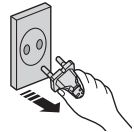

CHECK FILTER

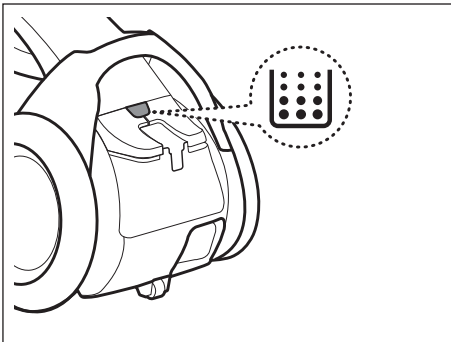

ON/OFF

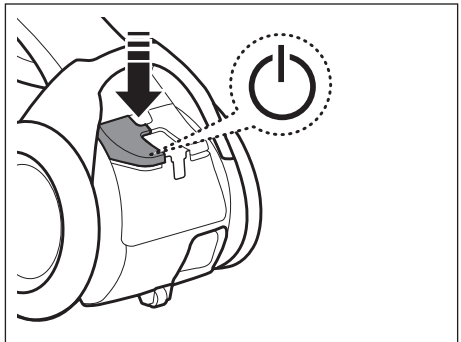

The filter light is illuminated when the dust pack requires checking or emptying.

POWER CONTROL

Hose (controlled by radio frequency signals)



ON/OFF

SC20F70H / SC07F80H Series



Select a lower power / higher power



Select a quiet mode

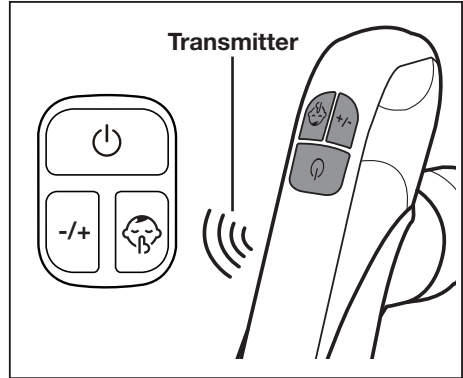

SC20F70U / SC07F80U Series



Select a lower power / higher power



UV brush ON/OFF



- UV sterilization cannot be activated by itself.
- Press the [SUCTION (-/+)] and [BRUSH ON/OFF] for operation.

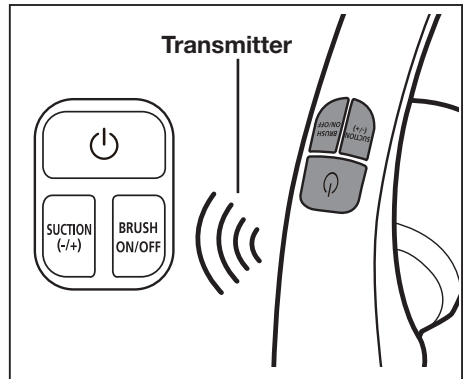

- Don't cover the handle transmitter when you use a handle control.
- If no button is pressed for 30 minutes while cleaning, the power will shut off as a precaution. If this happens, press the button on the main unit or replug the power cord in again.



1. Never disassemble or recharge the batteries.
2. Never heat up the batteries or throw them into a fire.
3. Do not reverse (+), (-) poles.
4. Dispose of the batteries property.

BATTERY TYPE : AAA Size

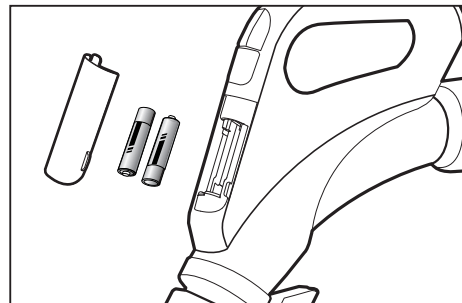

DUST SENSOR (OPTION)

Dust Sensor Operations

- Indicates the amount of dust being picked up and passing by the sensor which assist the user to clean more efficiently.
- The dust sensor is activated automatically when the cleaner runs and is turned off when the cleaner is stopped.



Green : Amount of dust passing sensor is small.

Red : Amount of dust passing sensor is large.

If the red light does not light up when cleaning a dusty location

- Clean the sensors (2EA) with a dry cloth.
- Take care when you use the cleaner because the dust sensor may malfunction or may break due to an impact.

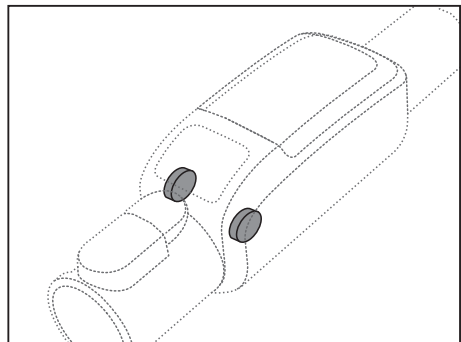
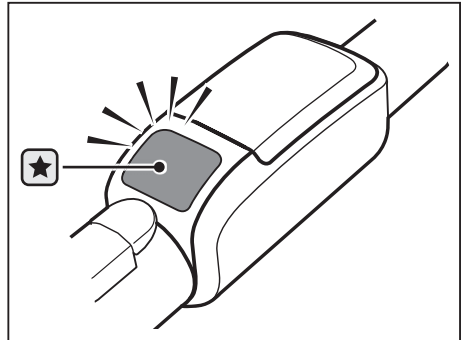

Installing the Batteries

If the dust sensor does not work, change the batteries.

BATTERY TYPE : AAA Size 

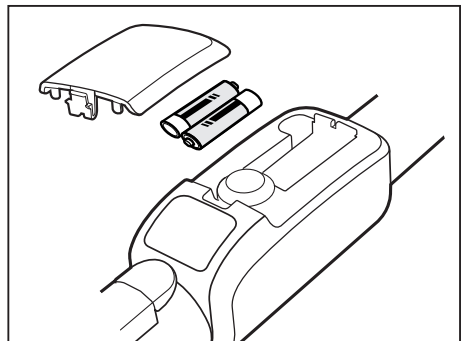

Maintenance

CLEANING THE DUST BIN AND GRILLE

Empty the dust bin, if dust reaches 'MAX' or Check filter () light is illuminating.

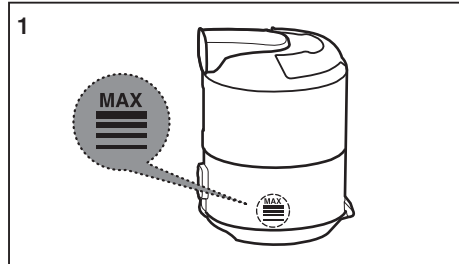

Take the dust bin out by lifting the handle.

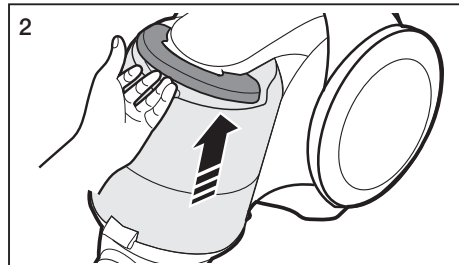

Push the button aside.

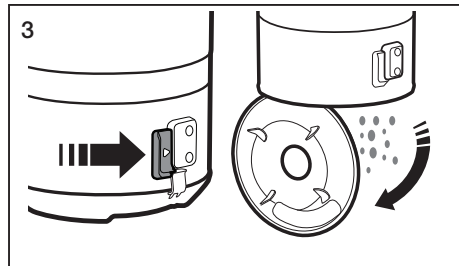

Turn the grille and take out it.

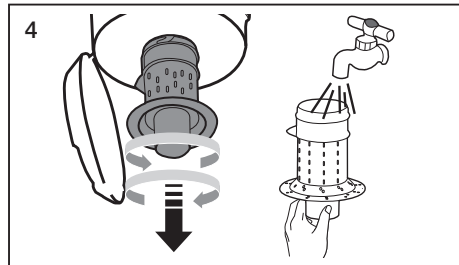

Push the button.
Separate the dust bin from body.

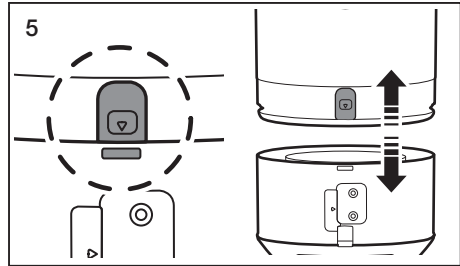

Clean the dust bin and body with water.

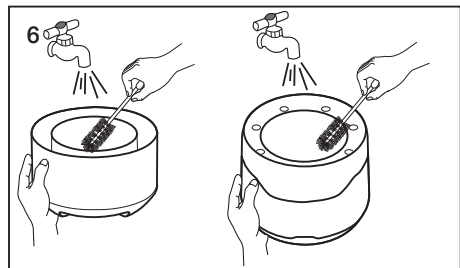

Leave the dust bin and body in the shade until completely dry.

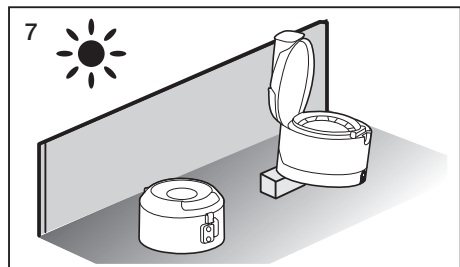

 Install the grille and turn to clockwise.

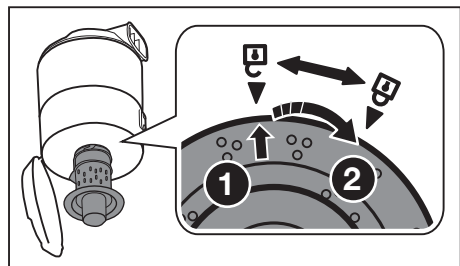

CLEANING THE DUST FILTER

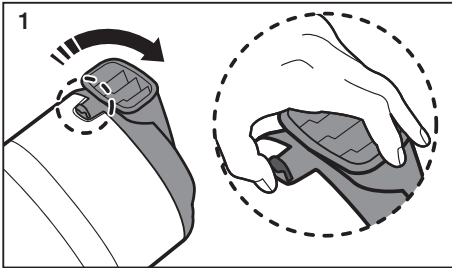

1 Pull the dust bin cover to open.

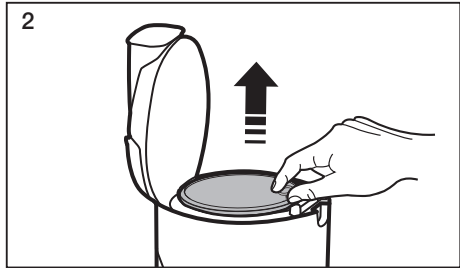

2 Remove the filter from the dust bin.

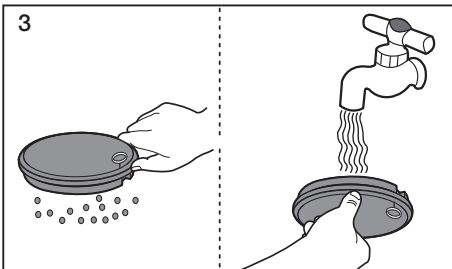

3 Shake the filter to remove dust, then wash the filter.

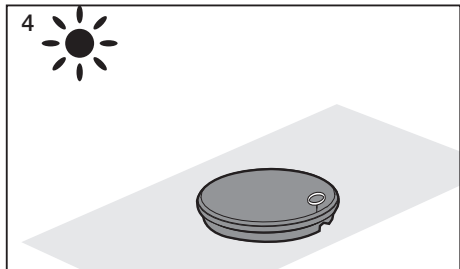

4 Let the filter dry for more than 12 hours.

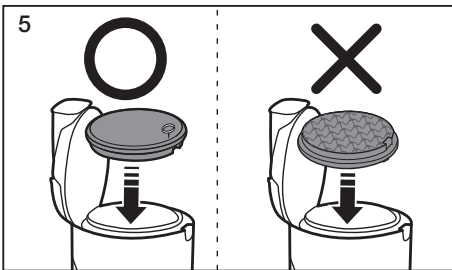

5 Put the filter into the dust bin.



Make sure the filter is completely dry before putting it back into the vacuum cleaner. Allow 12 hours for it to dry.

Do not use wet filter.

Replace the dust filter if it becomes damaged or deformed.

The dust bin cover will not close if the filter is not installed correctly.



CLEANING THE OUTLET FILTER

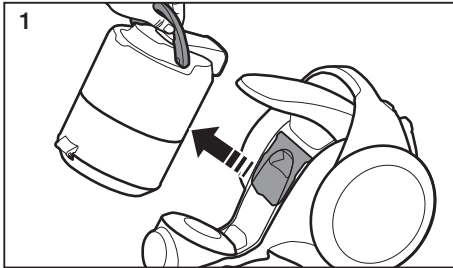

1 Take the dust bin out by lifting the handle.

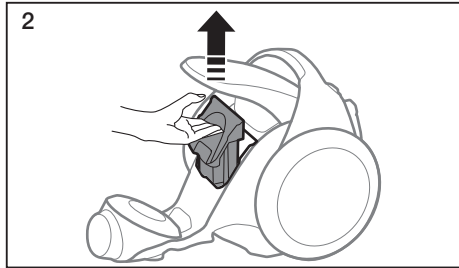

2 Pull out the HEPA Filter.

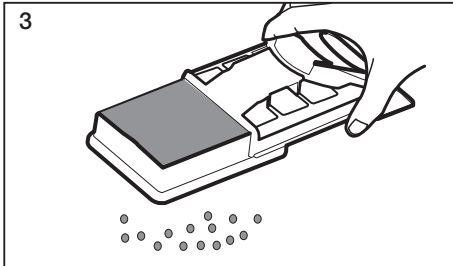

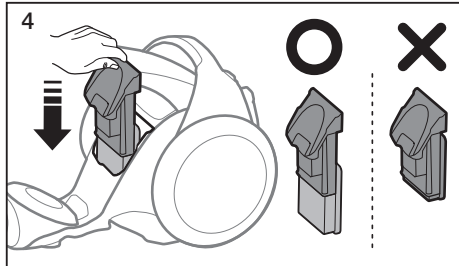

3 Shake the HEPA Filter to clean.

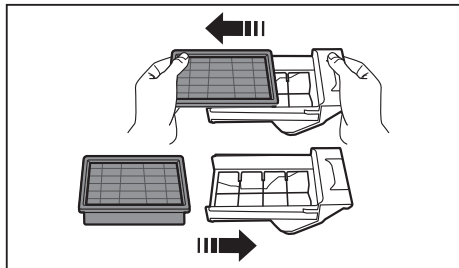

4 Install the filter and holder in main body.

-  • The filter can be replaced and separated from holder by pulling.



-  • Clean the outlet filter when suction is noticeably reduced continuously or the vacuum cleaner abnormal overloads.
Note: HEPA Filters are not washable.
Replace filter if cleaning does not resolve the problem.
- Recommend that HEPA Filter should be changed once in 6 month.

MAINTAIN FLOOR TOOLS

2-Step Brush

- Adjust the inlet lever according to the floor surface.



Carpet



Floor

- Remove waste matter completely if the inlet is blocked.

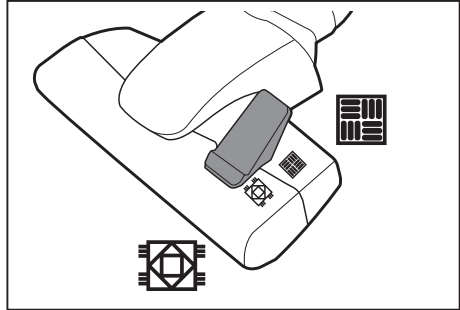

Power Turbo Plus Brush (Optional Accessory)

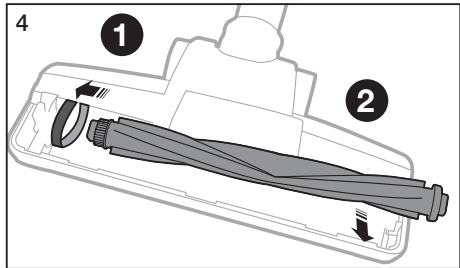
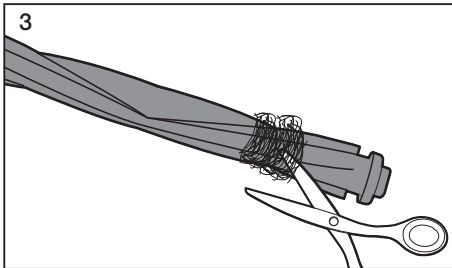
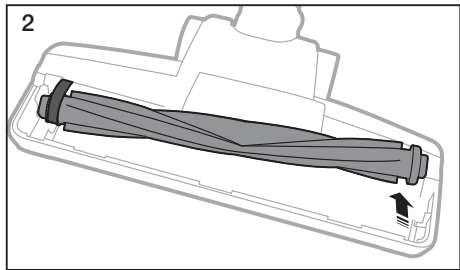
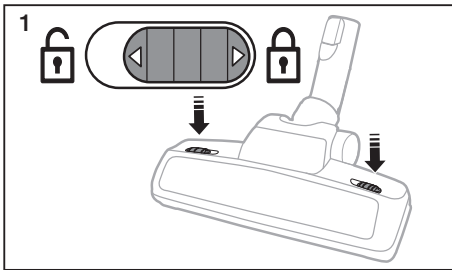

Frequent vacuuming of hair or pet fur may reduce cleaning effectiveness over time due to matters tangled around the drum. In this case, clean the drum with care.

To remove dust from the dust bin of the UV brush (Option)

When the dust bin is filled, turn the [Dust Removal] switch to empty the dust bin.

- While the cleaner is operating (suction), the vacuum will suck the material from the dust bin to the main unit.
- While the [Dust Removal] switch is in the  position, the suction power of the cleaner is reduced.

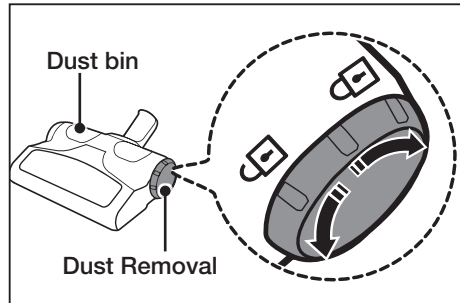

Cleaning the UV brush (Cleaning the drum) (Optional Accessory)

Frequent vacuuming of hair or pet fur may reduce cleaning efficiency overtime due to matters tangled around the drum. In this case, clean the drum with care.

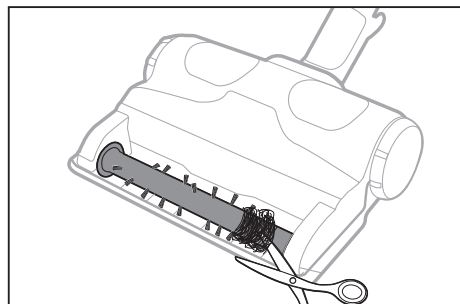
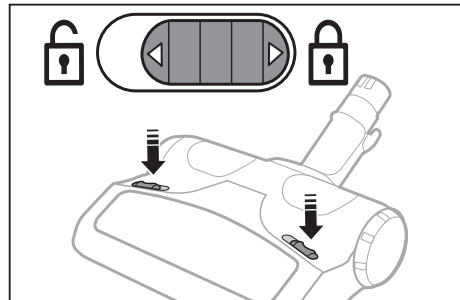

Mini turbo brush (Optional Accessory)

- To check brushroll

- ★ Check brushroll, when a clog is present or debris is visible.

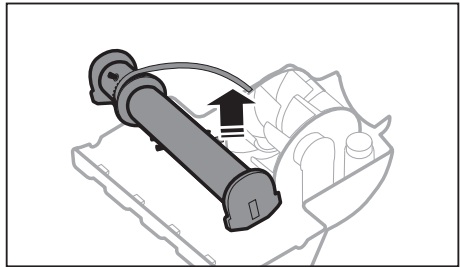
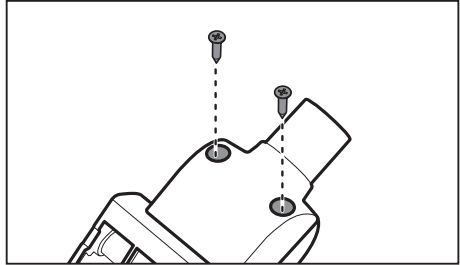

- To check belt

- ★ Inspect belt to ensure that it is in good condition.
If belt is broken or cracked, replace belt according to instructions.

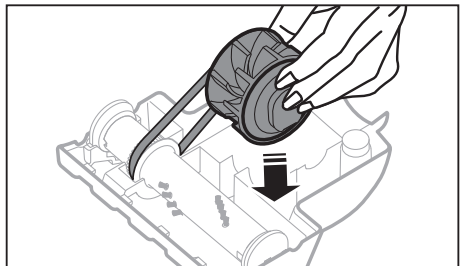
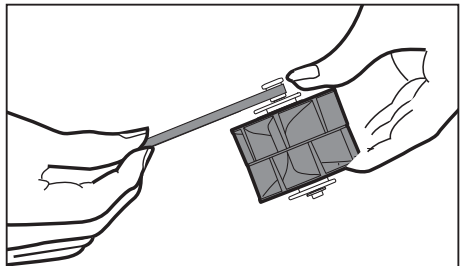

Troubleshooting

PROBLEM	SOLUTION
Motor does not start.	<ul style="list-style-type: none">• Check cable, pulg and socket.• Leave to cool.
Suction force is gradually decreasing.	
In operation, the vacuum cleaner stops after repeating runs and stops three times.	<ul style="list-style-type: none">• Check for blockage and remove.• Please unclog the intake.
Cord does not rewind fully.	<ul style="list-style-type: none">• Pull the cord out 2-3 m and push down the cord rewind button.
Vacuum cleaner dows not pick up dirt.	<ul style="list-style-type: none">• Check hose and replace if required.
Low or decreasing suction.	<ul style="list-style-type: none">• Please check filter and, if required, clean as illustrated in the instructions. if filters are out of condition change them to new ones.
Body overheating.	<ul style="list-style-type: none">• Please check filters, if required clean as illustrated in the instruction.
Static electicity discharge.	<ul style="list-style-type: none">• Please decrease power suction.• This can also occur when air in the room is very dry. Please ventilate the room till air humidity becomes normal.
The vacuum cleaner makes a strange noise.	<ul style="list-style-type: none">• In order to protect the motor in the cleaner, it rotates slowly when you just turn on the cleaner. (Before the motor stabilizes,) this causes the loud noise at the initial state and it is not failure in the machine.

This vacuum cleaner is approved by the following:
Electromagnetic Compatibility Directive : 2004/108/EEC
Low Voltage Directive : 2006/95/EC

Memo



If you have any questions or comments relating to Samsung products, please contact the SAMSUNG customer care center.

Country	Customer Care Center ☎	Web Site
AUSTRIA	0810 - SAMSUNG (7267864, € 0.07/min)	www.samsung.com
SWITZERLAND	0848 - SAMSUNG(7267864, CHF 0.08/min)	www.samsung.com/ch www.samsung.com/ch_fr (French)



Serie SC20F70
Serie SC07F80

Staubsauger Benutzerhandbuch

- * Lesen Sie diese Bedienungsanleitung sorgfältig durch, bevor Sie das Gerät verwenden.
- * Nur zum Einsatz in geschlossenen Räumen geeignet.

Deutsch

imagine the possibilities

Vielen Dank, dass Sie sich für ein Gerät von Samsung entschieden haben.
Wenn Sie umfassenderen Service wünschen,
registrieren Sie Ihr Gerät unter
www.samsung.com/register

SAMSUNG

Inhalt

GERÄTEKOMPONENTEN

07

VOR DER VERWENDUNG DES GERÄTS

08

- 08 Befestigen der Gerätekomponenten
- 09 Verwenden der UV-Bürste (optional)
- 09 Einsetzen des Staubsensors (optional)
- 10 Verwenden der Saugaufsätze

VERWENDEN DES GERÄTS

12

- 12 Netzkabel
- 12 Filteranzeige
- 12 Netztaste
- 13 Leistungseinstellung
- 14 Staubsensor (optional)

PFLEGE

15

- 15 Reinigen von Staubbehälter und Filter
- 18 Reinigen des Raumluftfilters
- 19 Pflege der Bürstenaufsätze

FEHLERBEHEBUNG

22

Sicherheitsinformationen

SICHERHEITSINFORMATIONEN



- Lesen Sie vor Verwendung des Geräts die Bedienungsanleitung gründlich durch, und bewahren Sie sie zum späteren Nachschlagen auf.



- Da die folgenden Hinweise zum Betrieb für verschiedene Modelle gelten, können die Eigenschaften Ihres Geräts leicht von den in dieser Bedienungsanleitung beschriebenen Merkmalen abweichen.

SYMBOLLE DER GEFAHREN-/WARNHINWEISE

	Dieses Symbol weist darauf hin, dass Lebensgefahr oder ein ernsthaftes Verletzungsrisiko besteht.
	Dieses Symbol weist darauf hin, dass die Gefahr von Personen- oder Sachschäden besteht.

WEITERE VERWENDETE SYMBOLE

	Dieses Symbol weist darauf hin, dass Sie etwas auf keinen Fall tun dürfen.
	Dieses Symbol weist darauf hin, dass Sie etwas auf jeden Fall tun müssen.
	Dieses Symbol weist darauf hin, dass Sie den Netzstecker aus der Steckdose ziehen müssen.



Dieses Gerät ist nur zum Gebrauch im Haushalt bestimmt.

Verwenden Sie diesen Staubsauger nicht, um Bauabfälle oder Schmutz zu entfernen.

Reinigen Sie die Filter in regelmäßigen Abständen, um ein Verstopfen mit Feinstaub zu vermeiden.

Verwenden Sie dieses Gerät nicht, wenn einer der Filter entfernt wurde.

Bei Nichteinhaltung dieser Anweisungen können Verletzungen, Schäden am Gerät und ein Verlust des Garantieanspruchs die Folge sein.

WICHTIGE SICHERHEITSHINWEISE

ALLGEMEIN

- Lesen Sie alle Anweisungen sorgfältig durch. Vergewissern Sie sich vor dem Einschalten, dass die Spannung Ihrer Stromversorgung mit der auf dem Typenschild auf der Unterseite des Saugers übereinstimmt.
- **WARNUNG:** Verwenden Sie das Gerät nicht, wenn der Teppich oder Boden nass ist. Verwenden Sie es nicht, um Wasser aufzusaugen.
- Wenn Haushaltsgeräte in der Nähe von Kindern betrieben werden, ist eine sorgsame Aufsicht notwendig. Lassen Sie nicht zu, dass das Gerät als Spielzeug verwendet wird. Lassen Sie nicht zu, dass das Gerät unbeaufsichtigt läuft. Verwenden Sie das Gerät nur zu den in dieser Bedienungsanleitung beschriebenen Zwecken.
- Verwenden Sie das Gerät niemals ohne Staubbehälter. Leeren Sie den Staubbehälter, ehe er voll ist. So gewährleisten Sie stets optimale Leistung.
- Verwenden Sie das Gerät nicht, um Streichhölzer, glühende Asche oder Zigarettenstummel aufzusaugen. Halten Sie das Gerät von Öfen und anderen Wärmequellen fern. Durch Hitze können sich die Kunststoffteile des Geräts verformen oder verfärben.
- Vermeiden Sie es, schwere oder scharfe Gegenstände mit dem Gerät aufzusaugen, da sie das Gerät beschädigen können. Stellen Sie sich nicht auf den Schlauch. Stellen Sie keine Gewichte auf den Schlauch. Blockieren Sie nicht den Sauganschluss oder den Luftauslass.
- Schalten Sie das Gerät mit dem Schalter am Gehäuse aus, ehe Sie den Netzstecker aus der Steckdose ziehen. Ziehen Sie den Stecker aus der Steckdose, ehe Sie den Staubbehälter leeren. Um Schäden zu vermeiden, fassen Sie zum Herausziehen den Stecker selbst und nicht das Kabel an.
- Dieses Gerät darf von Kindern ab 8 Jahren und Personen

mit verminderten körperlichen, sensorischen oder geistigen Fähigkeiten oder einem Mangel an Erfahrung und Wissen nur bedient werden, wenn sie unter Aufsicht stehen oder eine Unterweisung zum sicheren Umgang mit dem Gerät erhalten haben und die damit verbundenen Gefahren verstehen. Kinder dürfen nicht mit dem Gerät spielen. Kinder dürfen das Gerät nur unter Aufsicht reinigen oder warten.

- Kinder müssen beaufsichtigt werden, um zu verhindern, dass sie mit dem Gerät spielen.
- Der Stecker muss vor dem Reinigen oder Warten des Geräts aus der Steckdose gezogen werden.
- Von der Verwendung eines Verlängerungskabels wird abgeraten.
- Wenn Ihr Gerät nicht ordnungsgemäß arbeitet, trennen Sie es von der Stromversorgung, und wenden Sie sich an qualifiziertes Fachpersonal.
- Falls das Netzkabel beschädigt ist, muss es vom Hersteller oder vom Kundendienst bzw. von einer entsprechend qualifizierten Fachkraft ausgetauscht werden, um Gefahren auszuschließen.
- Tragen Sie das Gerät nicht am Schlauch.
Verwenden Sie den Handgriff am Gerät selbst.
- Ziehen Sie den Netzstecker des Geräts aus der Steckdose, wenn Sie es nicht verwenden.
Schalten Sie das Gerät aus, ehe Sie den Stecker herausziehen.

UV-BÜRSTE

- Da die in der UV-Bürste erzeugten UV-Strahlen Haut und Augen schädigen können, lassen Sie Kinder oder ältere Personen die UV-Bürste nicht benutzen, und vermeiden Sie Haut- und Augenkontakt mit den Strahlen. Bei unsachgemäßer Verwendung kann eine Schädigung der Augen die Folge sein.
- Wenn das transparente Fenster beschädigt wird und die UV-Strahlen direkt austreten, schalten Sie das Gerät aus und kontaktieren Sie den Kundendienst.
- Verwenden Sie die UV-Bürste ausschließlich zum Desinfizieren von Matratzen, Bettwäsche, Betten, Kissen und ähnlichen

Gegenständen. Der Hersteller haftet für keinerlei Verluste aufgrund von Unfällen, die durch die Verwendung der UV-Bürste für andere als die oben genannten Zwecke entstehen.

- Setzen Sie sich nicht auf die UV-Bürste, lassen Sie sie nicht fallen, und vermeiden Sie Krafteinwirkung. Andernfalls können Schäden am Gerät oder Verletzungen die Folgen sein.
- Berühren Sie die Kontakte auf der Rückseite der UV-Bürste niemals mit metallischen Gegenständen. Andernfalls besteht die Gefahr eines elektrischen Schlags oder Brands.
- Wenn die UV-Lampe defekt ist, zerlegen oder manipulieren Sie sie nicht.
Wenden Sie sich für einen Austausch an den Hersteller oder den Kundendienst.
- Verwenden Sie das Gerät niemals in der Nähe von entflammenden Substanzen oder Sprays, da im Innern der UV-Bürste elektrische Entladungen entstehen.
- Warten Sie eine längere Zeit, ehe Sie das Fenster der UV-Lampe nach Verwendung der UV-Bürste berühren, da die Oberfläche heiß sein kann.
- Bei niedrigen Temperaturen wird die UV-Bürste auf Grund der Eigenschaften der UV-Lampe möglicherweise langsamer gestartet. Bewahren Sie die UV-Bürste nur in geschlossenen Räumen auf.

Gerätekomponenten

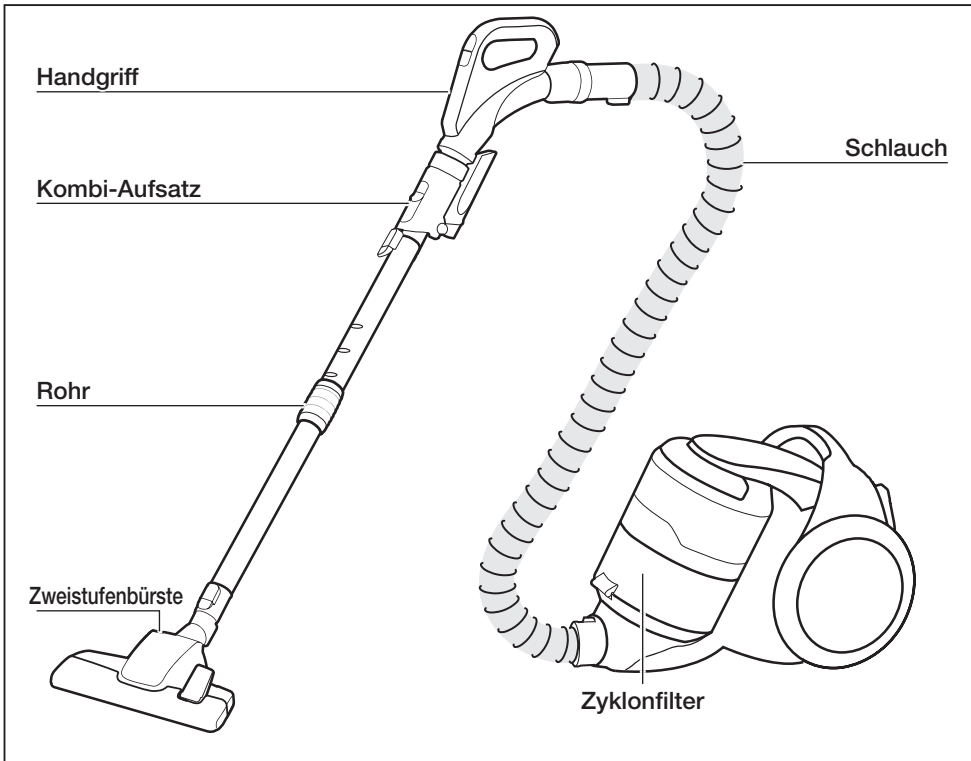

OPTIONAL (je nach Modell) *

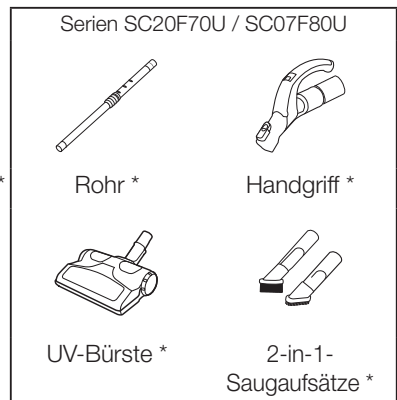

Vor der Verwendung des Geräts

BEFESTIGEN DER GERÄTEKOMPONENTEN

Befestigen des Schlauchs

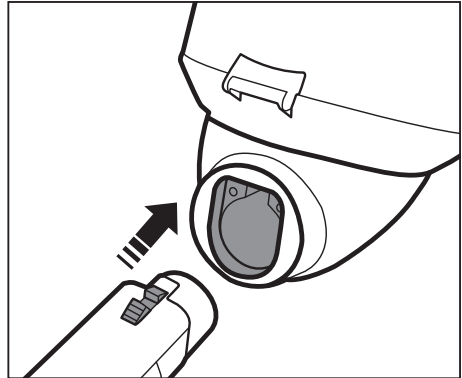

Befestigen von Handgriff und Rohr

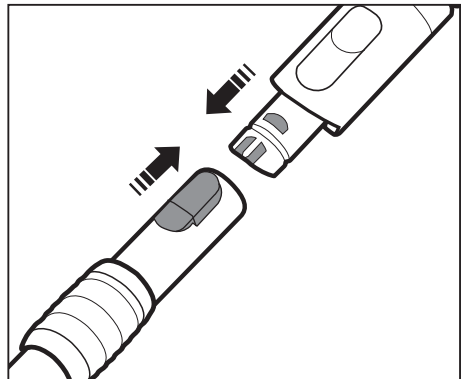

Befestigen der Bürste

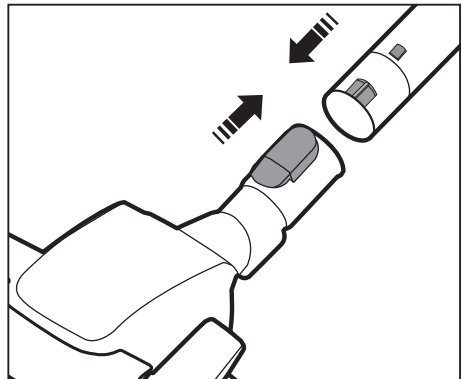

VERWENDEN DER UV-BÜRSTE (OPTIONAL)

Schieben Sie die Bürste auf den Saugstutzen am Schlauchgriff.

Wenn die UV-Bürste muss hörbar am Saugstutzen des Schlauchgriffs einrasten, damit sie sicher befestigt ist.

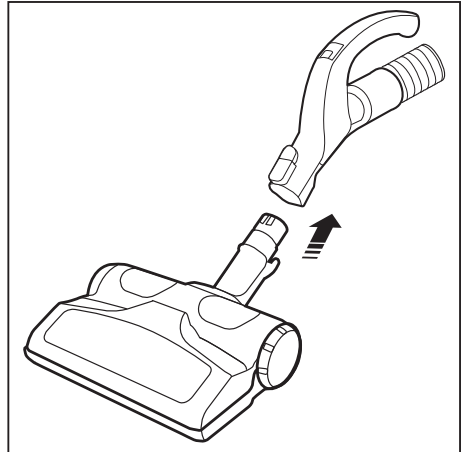

Aus Sicherheitsgründen läuft die UV-Bürste nur 30 Minuten lang. Dann wird sie ausgeschaltet. Wenn Sie sie weiterhin verwenden möchten, drücken Sie erneut die Taste „Brush ON/OFF (Bürste EIN/AUS)“.



Die UV-Bürste wird auf den Saugstutzen am Schlauchgriff geschoben (nicht direkt in das Rohr), und ist zum Reinigen von Bettwäsche bestimmt.

EINSETZEN DES STAUBSENSORS (OPTIONAL)

Der Staubsensor kann auf zweierlei Art eingesetzt werden:

zwischen Bürste und Rohr
zwischen Rohr und Schlauch

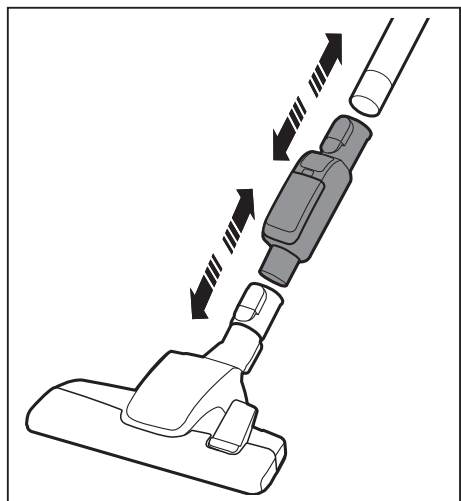

VERWENDEN DER SAUGAUFSÄTZE

Kombi-Aufsatz (optional)

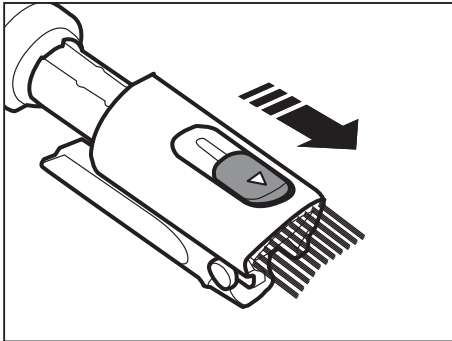
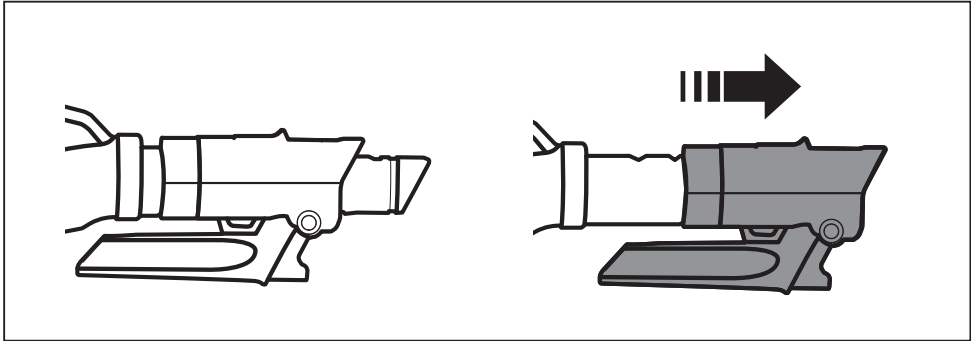

Staubbürste

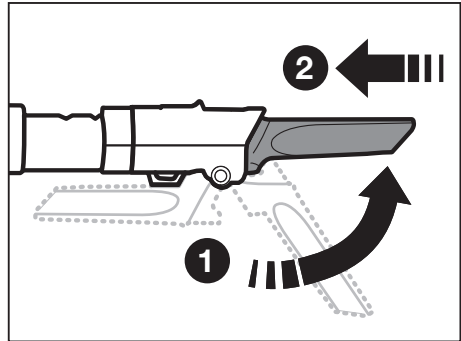

Flachdüse

Saugaufsätze (optional)

Die Saugaufsätze werden in Saugstutzen am Schlauchgriff geschoben.



Staubbürste



Flachdüse

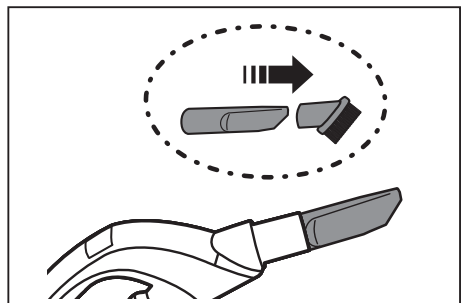

Staubbürste - Zum Reinigen von Zierleisten und Einrichtungsgegenständen mit Schnitzereien.

Flachdüse - Zum Reinigen von Zwischenräumen, Spalten und Ecken.

Rohr

Mit Hilfe der Längeneinstellung in der Mitte des Teleskoprohrs können Sie die Länge des Rohrs anpassen.

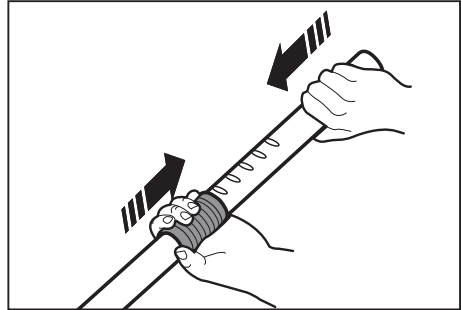

Wenn Sie das Gerät wegstellen, bringen Sie die Bodendüse an der entsprechenden Halterung an.

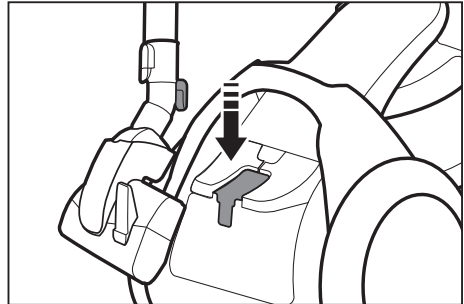

VORSICHT

Heben Sie das Gerät nicht an, solange die Bodendüse an der Halterung angebracht ist.

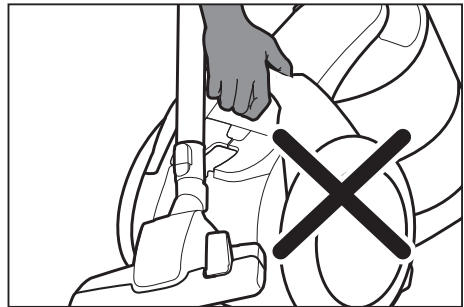

Verwenden des Geräts

NETZKABEL

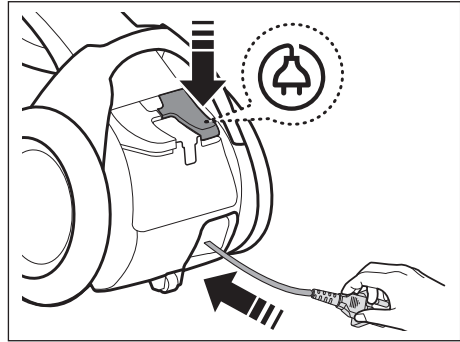
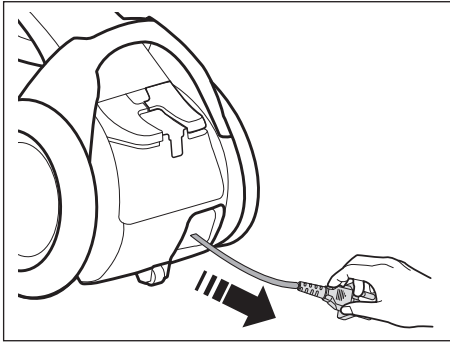

Fassen Sie den Stecker selbst und nicht das Kabel an, wenn Sie den Stecker aus der Steckdose ziehen.

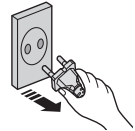

FILTERANZEIGE

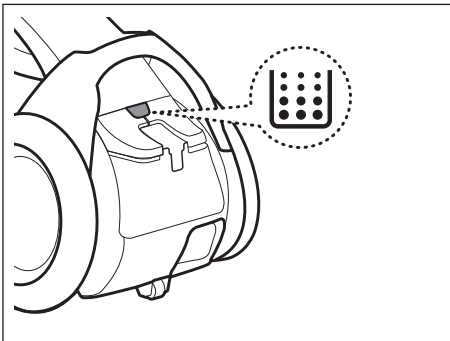

NETZTASTE

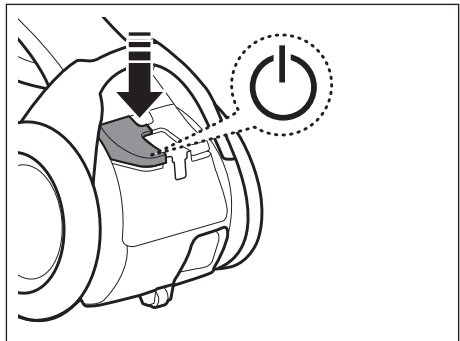

Die Filteranzeige leuchtet, wenn die Filtereinheit überprüft oder geleert werden muss.

LEISTUNGSEINSTELLUNG

Handgriffsteuerung (Steuerung über Funksignale)



Netzta

Serien SC20F70H / SC07F80H

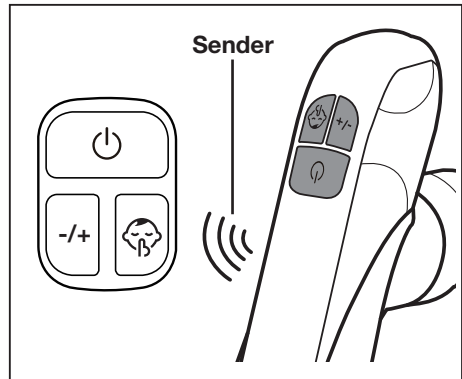

03 VERWENDEN DES GERÄTS

Serien SC20F70U / SC07F80U



Auswählen einer niedrigeren/höheren Leistungsstufe



UV-Bürste EIN/AUS (ON/OFF)



- Die UV-Funktion zum Desinfizieren wird nicht automatisch eingeschaltet.
- Die Bedienung des Geräts erfolgt über diese zwei Tasten: „SUCTION (-/+) (SAUGLEISTUNG (-/+))“ und „BRUSH ON/OFF (BÜRSTE EIN/AUS)“.



- Achten Sie darauf, den Sender am Handgriff nicht abzudecken, wenn Sie die Handgriffsteuerung verwenden.
- Wenn Sie während des Betriebs 30 Minuten lang keine Taste drücken, wird das Gerät aus Sicherheitsgründen automatisch ausgeschaltet. In diesem Fall drücken Sie entweder die Taste  am Saugschlitten oder ziehen Sie das Netzkabel heraus und stecken Sie es dann wieder ein.

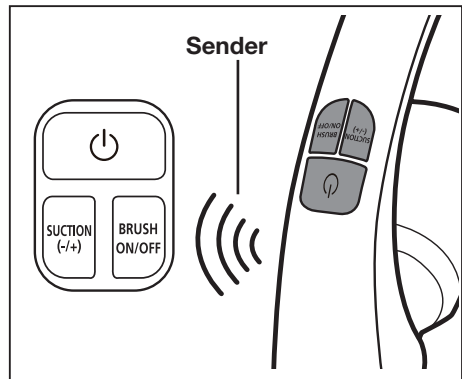

1. Zerlegen und laden Sie die Batterien niemals.
2. Erhitzen Sie die Batterien keinesfalls, und werfen Sie sie nicht ins Feuer.
3. Vertauschen Sie nicht die Polung ((+) und (-)).
4. Entsorgen Sie die Batterien vorschriftsmäßig.

BATTERIETYP: AAA 

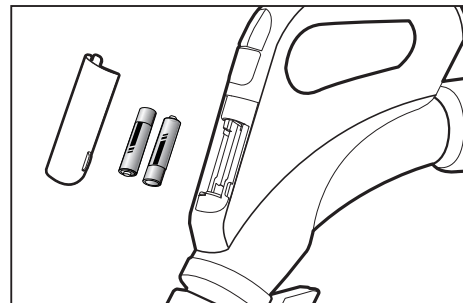

Verwenden des Geräts _13

STAUBSENSOR (OPTIONAL)

Funktion des Staubsensors

- Gibt die Staubmenge an, die vom Gerät aufgenommen und am Sensor vorbei geleitet wird, um eine effizientere Reinigung zu ermöglichen.
- Der Staubsensor wird automatisch aktiviert, wenn das Gerät eingeschaltet wird und deaktiviert sich, wenn das Gerät ausgeschaltet wird.



Grün: Die am Sensor vorbei geleitete Staubmenge ist gering.

Rot: Die am Sensor vorbei geleitete Staubmenge ist hoch.

Wenn die Staubanzeige beim Saugen an einem staubigen Ort nicht rot aufleuchtet

- Reinigen Sie die Sensoren (2 Stk.) mit einem trockenen Tuch.
- Gehen Sie vorsichtig mit dem Gerät um, da äußere Gewalteinwirkung den Staubsensor zerstören oder zu Fehlfunktionen führen kann.

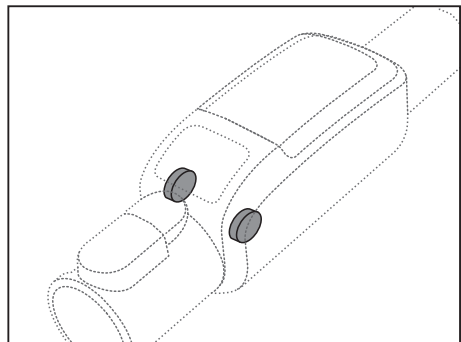
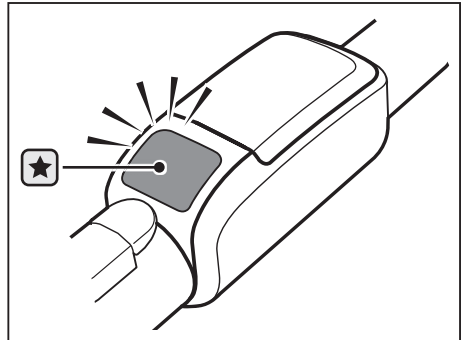

Einsetzen der Batterien

Ersetzen Sie die Batterien, wenn der Staubsensor nicht mehr funktioniert.

BATTERIETYP: AAA 

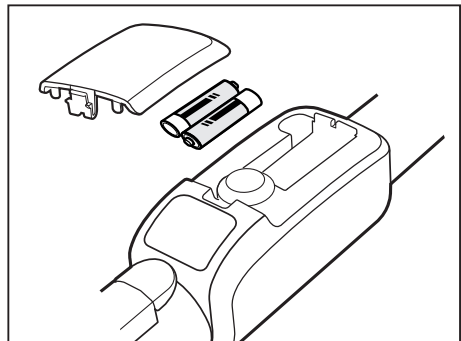

REINIGEN VON STAUBBEHÄLTER UND FILTER

Leeren Sie den Staubbehälter, wenn der sich darin befindende Staub die MAX-Markierung erreicht hat oder wenn die Filteranzeige () leuchtet.

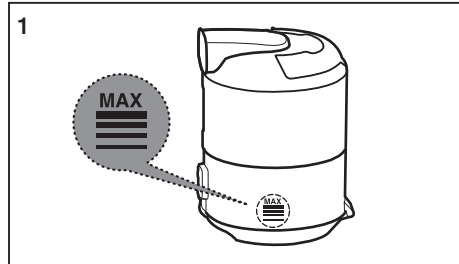

Fassen Sie den Staubbehälter am Griff, und ziehen Sie ihn nach oben heraus.

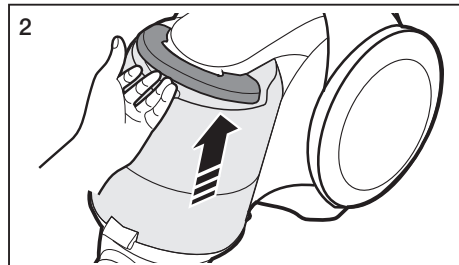

Schieben Sie die Verriegelung zur Seite.

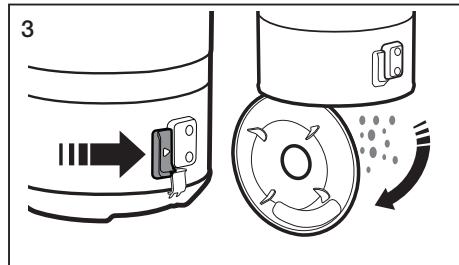

Drehen Sie den Filter aus dem Staubbehälter heraus.

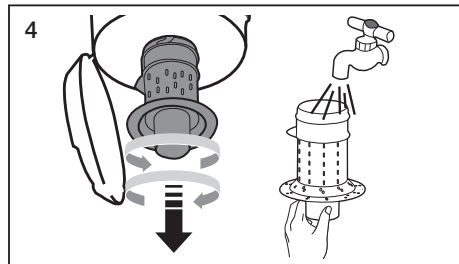

Drücken Sie die abgebildete Taste.
Trennen Sie den Staubbehälter vom Gehäuse.

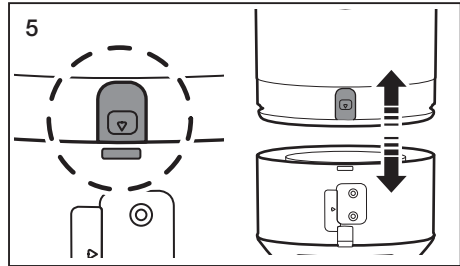

Reinigen Sie den Staubbehälter und das Gehäuse mit Wasser.

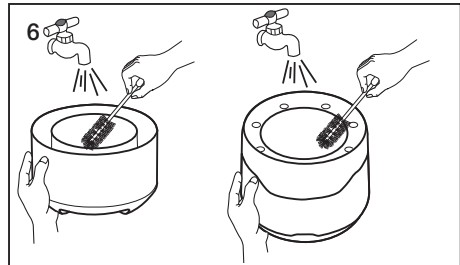

Lassen Sie Staubbehälter und Gehäuse im Schatten vollständig trocknen.

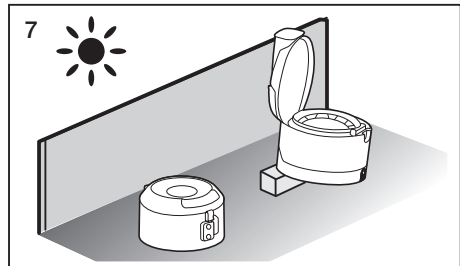

 **VORSICHT** Setzen Sie den Filter durch drehen im Uhrzeigersinn wieder ein.

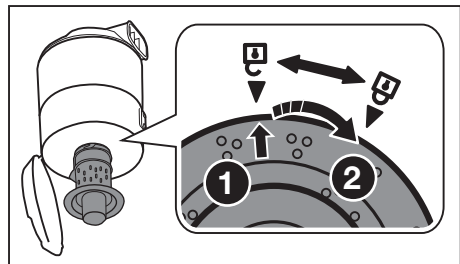

REINIGEN DER FILTEREINHEIT

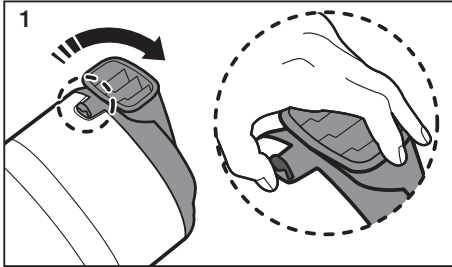

Entfernen Sie die Abdeckung des Staubbehälters.

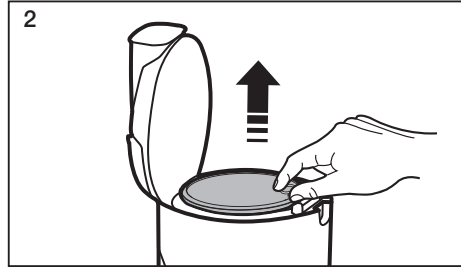

Entnehmen Sie den Filter aus dem Staubbehälter.

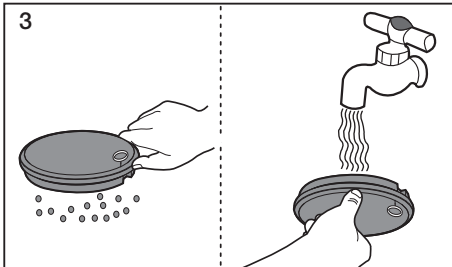

Beseitigen Sie losen Staub durch Schütteln des Filters, und waschen Sie ihn anschließend aus.

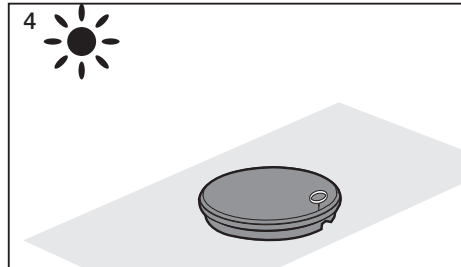

Lassen Sie den Filter mehr als 12 Stunden lang trocknen.

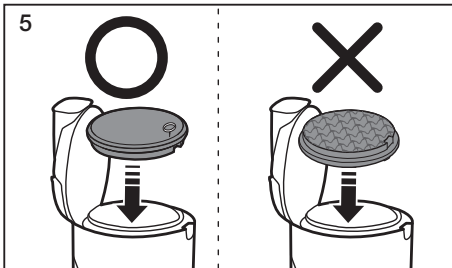

Setzen Sie den Filter in den Staubbehälter ein.



Achten Sie darauf, dass der Filter vollständig getrocknet ist, bevor Sie ihn wieder in das Gerät einsetzen. Lassen Sie ihn mindestens 12 Stunden lang trocknen.

Verwenden Sie den Filter nicht, wenn er feucht ist.

Ersetzen Sie die Filtereinheit, wenn sie beschädigt oder verformt ist.

Wenn der Filter nicht ordnungsgemäß eingesetzt ist, kann die Abdeckung des Staubbehälters nicht geschlossen werden.



REINIGEN DES RAUMLUFTFILTERS

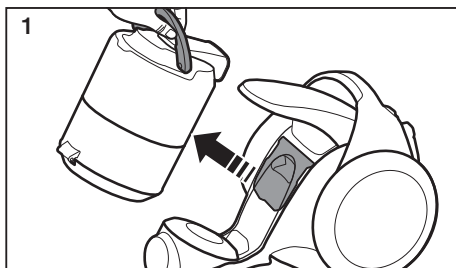

1 Fassen Sie den Staubbehälter am Griff, und ziehen Sie ihn nach oben heraus.

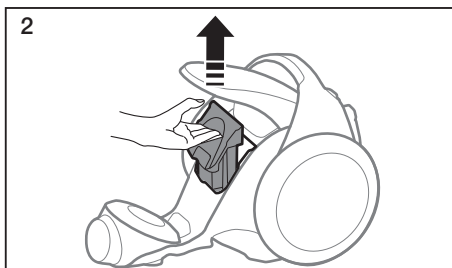

2 Ziehen Sie die HEPA-Filtereinheit heraus.

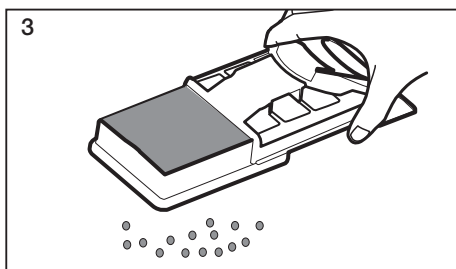

3 Schütteln Sie die HEPA-Filtereinheit zum Reinigen aus.

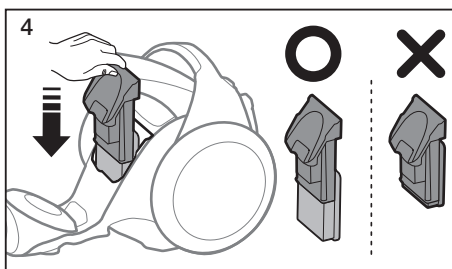

4 Setzen Sie die Filtereinheit mit der Halterung wieder in das Gehäuse des Geräts ein.



- Die Filtereinheit kann von der Halterung abgezogen und ausgetauscht werden.

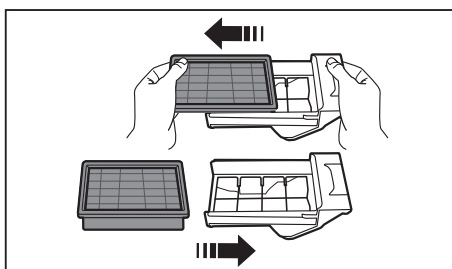

- Reinigen Sie den Raumluftfilter, wenn die Saugkraft deutlich immer weiter abnimmt oder das Gerät sich stärker als normal erhitzt.
Hinweis: Die HEPA-Filtereinheit ist nicht waschbar.
Tauschen Sie die Filtereinheit aus, wenn Ausschütteln allein das Problem nicht löst.
- Es wird empfohlen, die HEPA-Filtereinheit alle 6 Monate auszutauschen.

PFLEGE DER BÜRSTENAUFSÄTZE

Zweistufenbürste

- Stellen Sie den Saughöhenhebel entsprechend der Bodenbeschaffenheit ein.



Teppich



Glatte Böden

- Entfernen Sie Rückstände am Aufsatz vollständig, wenn der Einlass verstopft ist.

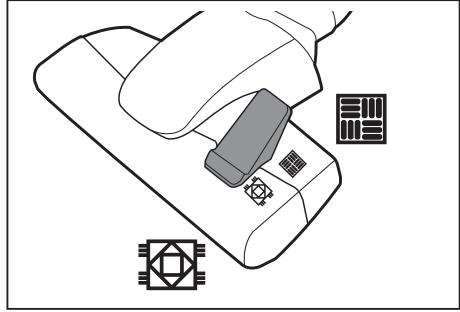

Turbo-Kraftbürste (optional)

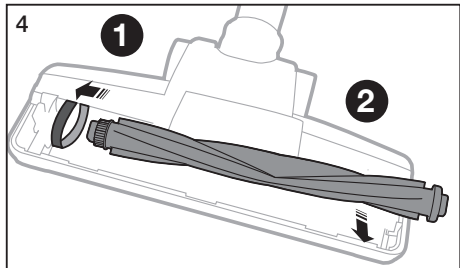
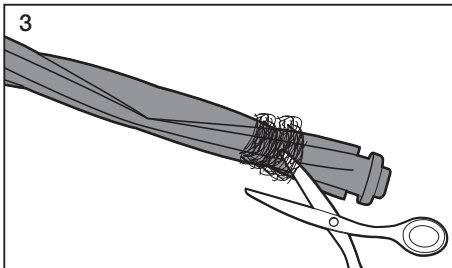
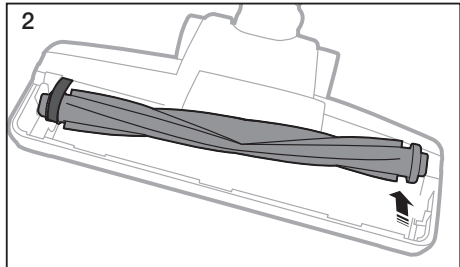
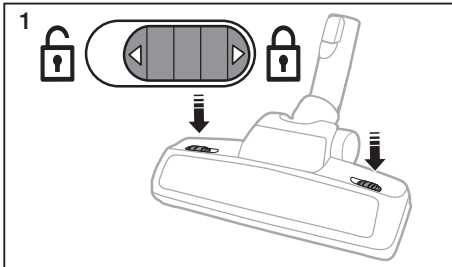

Durch häufiges Saugen von Haaren und Tierfell kann es passieren, dass die Reinigungsleistung wegen der in der Lauftrommel eingefangenen Rückstände im Laufe der Zeit zurückgeht. Reinigen Sie in diesem Fall vorsichtig die Lauftrommel.

Entleeren des Staubbehälters der UV-Bürste (optional)

Wenn der Staubbehälter voll ist, können Sie ihn mit Hilfe des Drehknafs zum Entleeren des Staubbehälters leeren.

- Im Betrieb wird das im Staubbehälter befindliche Material zum Saugschlitten gesaugt.
- Wenn der Drehknaf zum Entleeren in der Position  steht, verringert sich die Saugleistung des Geräts.

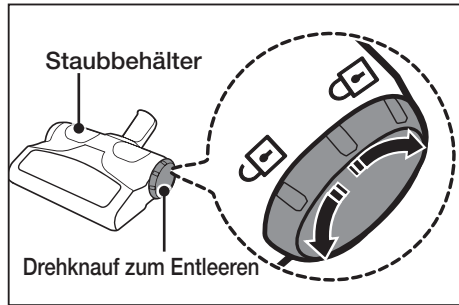

Reinigen der UV-Bürste (Reinigen der Lauftrommel) (optional)

Durch häufiges Saugen von Haaren und Tierfell kann es passieren, dass die Reinigungsleistung wegen der in der Lauftrommel eingefangenen Rückstände im Laufe der zurückgeht. Reinigen Sie in diesem Fall vorsichtig die Lauftrommel.

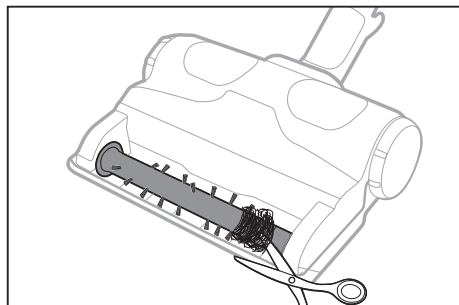
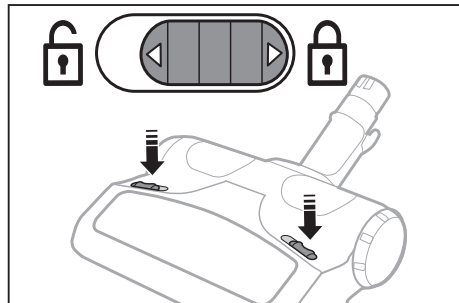

Mini-Turbobürste (optional)

- Überprüfen der Bürstenrolle

- ★ Überprüfen Sie die Bürstenrolle, wenn die Bürste mit Material verstopft ist oder sich Schmutz angesammelt hat.

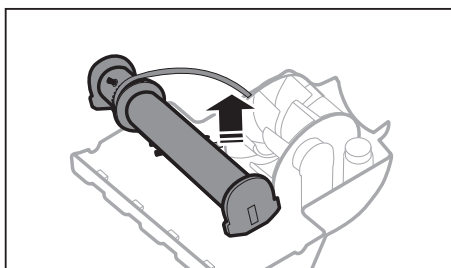
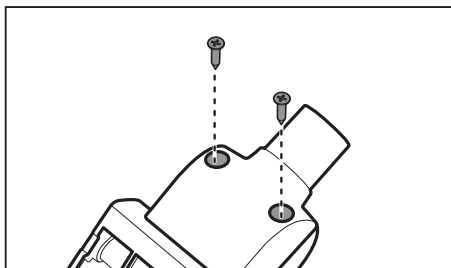

- Überprüfen des Riemens

- ★ Kontrollieren Sie den Riemen, um sicherzustellen, dass er sich in gutem Zustand befindet.
Wenn der Riemen gebrochen oder rissig ist, ersetzen Sie ihn entsprechend den Anweisungen zum Austauschen des Riemens.

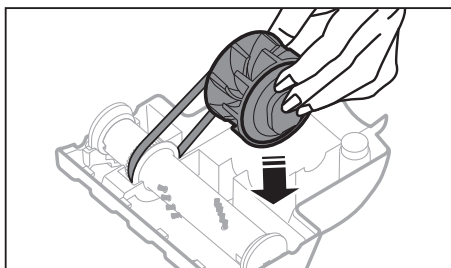
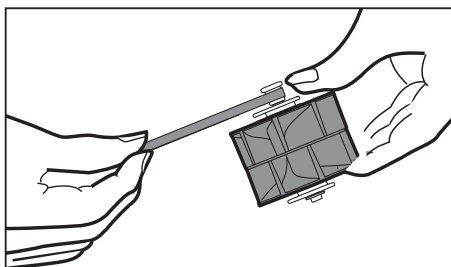

Fehlerbehebung

PROBLEM	LÖSUNG
Der Motor startet nicht.	<ul style="list-style-type: none"> • Überprüfen Sie Kabel, Stecker und Steckdose. • Lassen Sie das Gerät abkühlen.
Die Saugkraft nimmt allmählich ab.	<ul style="list-style-type: none"> • Suchen Sie nach Verstopfungen, und entfernen Sie sie ggf. • Überprüfen Sie den Einlass auf Verstopfungen, und entfernen Sie diese ggf.
Das Gerät bricht den Betrieb nach mehreren Saugvorgängen immer wieder ab.	
Das Kabel wird nicht vollständig eingezogen.	<ul style="list-style-type: none"> • Ziehen Sie das Kabel 2 bis 3 m heraus, und drücken Sie die Taste für die Kabelaufwicklung nach unten.
Das Gerät nimmt keinen Schmutz auf.	<ul style="list-style-type: none"> • Überprüfen Sie den Schlauch, und ersetzen Sie ihn ggf.
Saugleistung gering oder abnehmend.	<ul style="list-style-type: none"> • Überprüfen Sie die Filter, und reinigen Sie sie ggf. wie in dieser Bedienungsanleitung beschrieben. Wenn die Filter nicht mehr verwendbar sind, ersetzen Sie sie durch neue.
Überhitzung des Gehäuses.	<ul style="list-style-type: none"> • Überprüfen Sie die Filter. Reinigen Sie sie ggf. wie in dieser Bedienungsanleitung beschrieben.
Statische Entladungen.	<ul style="list-style-type: none"> • Reduzieren Sie die Saugleistung. • Können auch dann auftreten, wenn die Raumluft sehr trocken ist. Lüften Sie den Raum, damit die Luftfeuchtigkeit sich normalisiert.
Das Gerät entwickelt ungewöhnliche Geräusche.	<ul style="list-style-type: none"> • Zum Schutz des Motors wird beim Einschalten des Geräts eine niedrige Drehzahl eingestellt. Dies verursacht die lauten Geräusche beim Einschalten (bevor sich der Motor stabilisiert) und ist keine Fehlfunktion des Geräts.

Dieses Gerät ist folgendermaßen zertifiziert:

Elektromagnetische Verträglichkeit: 2004/108/EEC

Niederspannungsrichtlinie: 2006/95/EC

Notizen





Série SC20F70
Série SC07F80

Aspirateur manuel d'utilisation

- * Avant d'utiliser l'aspirateur, lisez attentivement le manuel d'utilisation.
- * Utilisation intérieure uniquement.

Français

imagine the possibilities

Merci d'avoir choisi un produit Samsung.
Afin de bénéficier d'un service plus complet,
veuillez enregistrer votre produit à l'adresse
www.samsung.com/register

SAMSUNG

Sommaire

VOTRE ASPIRATEUR

07

AVANT D'UTILISER L'ASPIRATEUR

08

- 08 Montage
- 09 Utilisation de la brosse UV (en option)
- 09 Installation du capteur de poussière (en option)
- 10 Utilisation des accessoires

UTILISATION DE L'ASPIRATEUR

12

- 12 Cordon d'alimentation
- 12 Vérification du filtre
- 12 MARCHE/ARRÊT
- 13 Contrôle de la puissance
- 14 Capteur de poussière (en option)

MAINTENANCE

15

- 15 Nettoyage du réservoir à poussière et du support de grille
- 18 Nettoyage du filtre de sortie
- 19 Entretien des brosses

DÉPANNAGE

22

Consignes de sécurité

CONSIGNES DE SÉCURITÉ



- Avant d'utiliser cet appareil, veuillez lire attentivement ce manuel et le conserver pour toute référence ultérieure.



- Les instructions d'utilisation suivantes concernent plusieurs modèles ; il est donc possible que les caractéristiques de votre aspirateur soient légèrement différentes de celles spécifiées dans ce manuel.

SYMBOLES ATTENTION/AVERTISSEMENT UTILISÉS

	Indique un risque de blessures graves ou mortelles.
	Indique un risque de blessure ou de dégât matériel.

AUTRES SYMBOLES UTILISÉS

	Indique une action INTERDITE.
	Indique une action que vous devez effectuer.
	Indique que vous devez débrancher la fiche d'alimentation de la prise.



Cet aspirateur est destiné à une utilisation domestique uniquement.

Ne l'utilisez pas pour le nettoyage de saletés ou débris provenant de la construction. Maintenez les filtres régulièrement propres afin d'éviter l'infiltration de toute poussière fine.

N'utilisez pas cet aspirateur lorsque l'un des filtres a été retiré.

Le non-respect de ces consignes peut provoquer des blessures, endommager l'aspirateur et annuler la garantie.

CONSIGNES DE SÉCURITÉ IMPORTANTES

GÉNÉRALITÉS

- Lisez attentivement toutes les instructions. Avant d'allumer l'appareil, assurez-vous que la tension de votre alimentation électrique correspond à celle indiquée sur la plaque signalétique située sous l'aspirateur.
- **DANGER** : N'utilisez pas l'aspirateur si le tapis ou le sol à nettoyer est mouillé. N'utilisez pas l'aspirateur pour aspirer de l'eau.
- En cas d'utilisation par un enfant ou à proximité d'un enfant, soyez extrêmement vigilant. Cet aspirateur ne doit pas être utilisé comme un jouet. Ne laissez jamais l'aspirateur en marche sans surveillance. N'utilisez l'aspirateur que dans le but pour lequel il est destiné, et comme décrit dans ces instructions.
- N'utilisez pas l'aspirateur sans le réservoir de poussière. Videz le réservoir de poussière avant qu'il ne soit entièrement plein afin de garantir des performances optimales.
- N'utilisez pas l'aspirateur pour aspirer des allumettes, des cendres chaudes ou des mégots de cigarettes. Maintenez l'aspirateur à l'écart des cuisinières et autres sources de chaleur. La chaleur peut déformer et décolorer les parties en plastique de l'appareil.
- Évitez d'aspirer des objets pointus ou tranchants car ils risqueraient d'endommager l'aspirateur.
Ne marchez pas sur le tuyau. Ne posez pas d'objet lourd sur le tuyau.
N'obstruez pas l'orifice d'aspiration ou de ventilation.
- Actionnez le bouton de mise hors tension situé sur le corps de l'aspirateur avant de le débrancher de la prise électrique. Débranchez la fiche de la prise électrique avant de vider le réservoir de poussière. Afin d'éviter tout dommage, débranchez la prise en la tenant par la fiche, et non en tirant sur le cordon.
- Cet appareil n'est pas destiné à être utilisé par des enfants de moins de 8 ans ou des personnes ayant des capacités

physiques, sensorielles ou mentales réduites, ou un manque d'expérience et de connaissances, à moins qu'elles ne soient surveillées ou qu'elles aient reçu les instructions nécessaires concernant l'utilisation de cet appareil de la part d'une personne responsable, et ce, pour leur propre sécurité. Les enfants ne doivent pas jouer avec l'appareil. Le nettoyage et la maintenance de l'appareil ne doivent pas être effectués par des enfants sans surveillance.

- Les enfants ne doivent pas utiliser l'appareil sans la surveillance d'un adulte.
- La fiche doit être débranchée de la prise avant toute opération de nettoyage ou de maintenance sur l'appareil.
- L'utilisation d'une rallonge n'est pas recommandée.
- Si l'aspirateur ne fonctionne pas correctement, éteignez-le et contactez un technicien de maintenance agréé.
- Si le cordon d'alimentation est endommagé, il doit être remplacé par le fabricant, un technicien de maintenance ou toute autre personne qualifiée afin d'éviter tout risque.
- Ne portez pas l'aspirateur en le tenant par le tuyau. Utilisez la poignée de l'aspirateur.
- Débranchez l'aspirateur lorsque vous ne l'utilisez pas. Éteignez le bouton de mise sous tension avant de débrancher l'aspirateur.

BROSSE UV

- Les rayons UV émis par la brosse UV endommageant la peau et les yeux, ne laissez jamais les rayons entrer en contact avec la peau ou les yeux et ne laissez pas les enfants ou des personnes âgées utiliser la brosse UV. Une utilisation non appropriée pourrait endommager votre vue.
- Si la fenêtre transparente est brisée et les rayons UV sont exposés directement, mettez l'aspirateur hors tension et contactez votre centre d'assistance.
- N'employez pas la brosse UV à des fins autres que la stérilisation des matelas, literie, lits, coussins etc. fabriqués à partir de tissus.

La société ne sera pas tenue pour responsable d'aucune perte due à des accidents suite à l'utilisation de la brosse UV à des fins autres que son but original comme indiqué ci-dessus.

- Ne vous asseyez pas sur la brosse UV ni ne la laissez pas tomber, et évitez les chocs sur l'appareil. Le non-respect de cette consigne risquerait de provoquer une blessure ou d'endommager l'appareil.
- Ne touchez pas les bornes d'alimentation situées au dos de la brosse UV avec une pointe ou une tige en métal. Cela pourrait entraîner une électrocution ou un incendie.
- Lorsque la lampe UV est hors service, ne démontez ni ne modifiez jamais l'appareil vous-même. Veuillez contacter le fabricant ou le centre d'assistance pour son remplacement.
- Une décharge interne se produisant dans la brosse UV, n'employez jamais l'appareil à proximité d'une pulvérisation ou d'une substance inflammable.
- Soyez vigilant afin de ne pas toucher la vitre de la lampe UV après utilisation de la brosse UV pendant une période prolongée, la surface de la vitre pouvant être chaude.
- La brosse UV peut démarrer lentement à une basse température en raison des caractéristiques inhérentes aux lampes UV. Veuillez conserver la brosse UV à l'intérieur.

Votre aspirateur

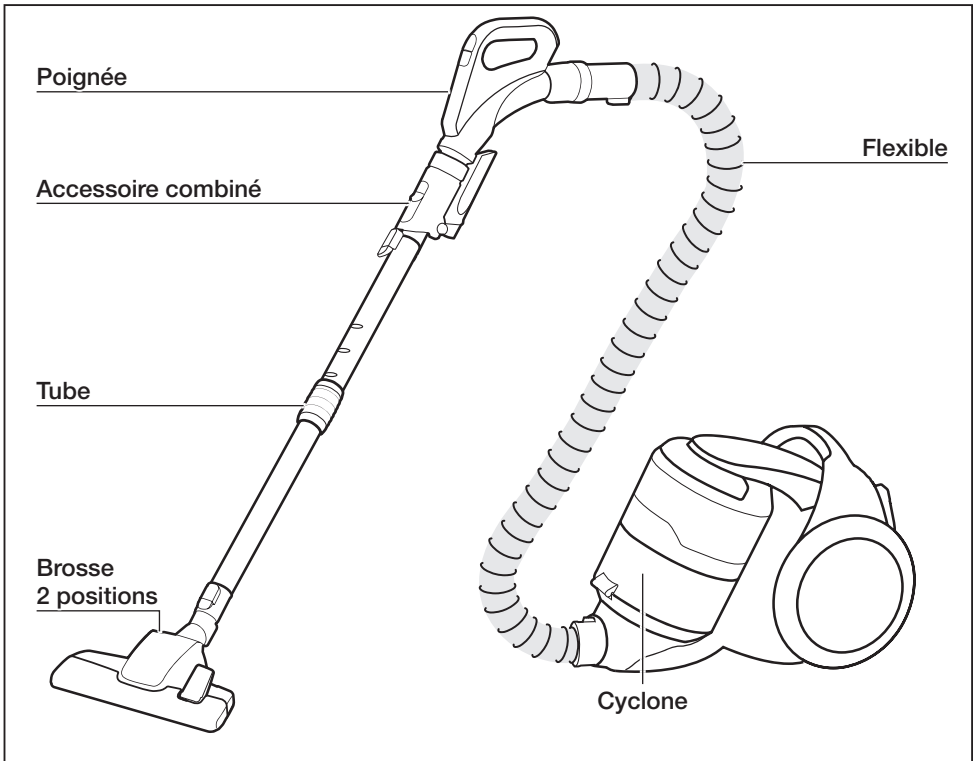

OPTION (selon modèle) *



Puissance Turbo Plus *

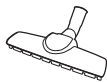

Brosse pour parquet *



Mini turbo *



Cache de la batterie *



Capturateur de poussière *



Brosse pour meubles *

Séries SC20F70U/SC07F80U



Tube *



Poignée *



Brosse UV *



Accessoire 2 en 1 *

Avant d'utiliser l'aspirateur

MONTAGE

Connexion du flexible

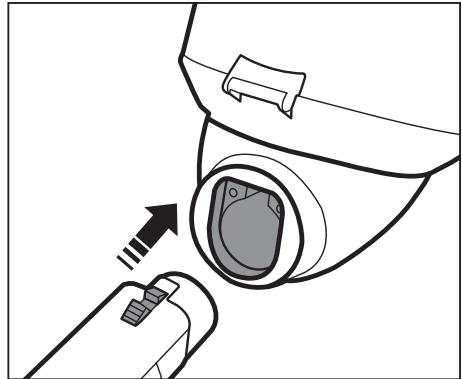

Connexion de la poignée et du tube

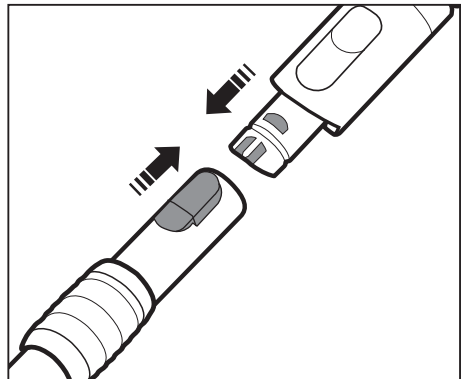

Connexion de la brosse

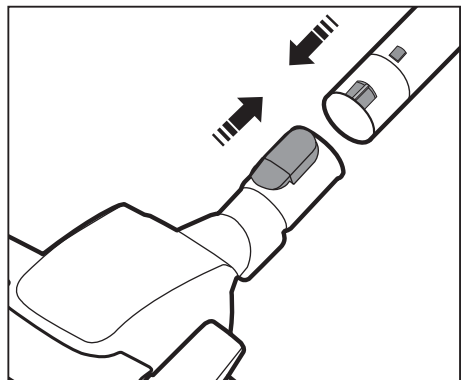

UTILISATION DE LA BROSSE UV (EN OPTION)

Connexion de la brosse dans la poignée du flexible

Vous entendrez un « clic » lorsque la brosse UV est correctement insérée dans la poignée du flexible.

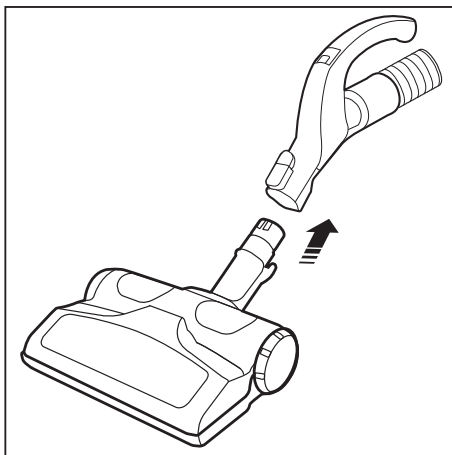

Pour des raisons de sécurité, le brossage UV fonctionne pendant 30 minutes uniquement puis il s'arrête. Pour relancer le fonctionnement, appuyez à nouveau sur le bouton [Brush ON/OFF] (MARCHE/ARRÊT Brosse).



La brosse UV, qui est insérée dans la poignée du flexible (non directement raccordée au tube), est destinée à la literie.

INSTALLATION DU CAPTEUR DE POUSSIÈRE (EN OPTION)

Placez le capteur de poussière

entre la brosse et le tube
entre le tube et le flexible

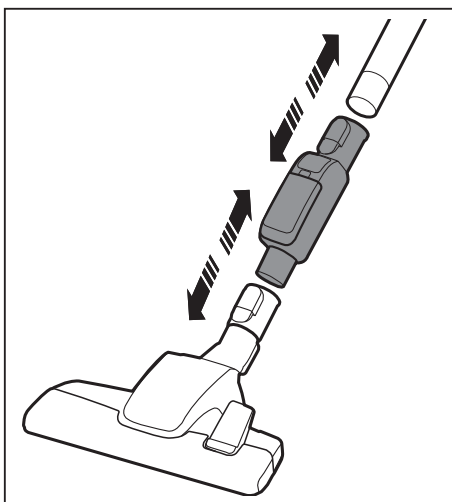

UTILISATION DES ACCESSOIRES

Accessoire combiné (en option)

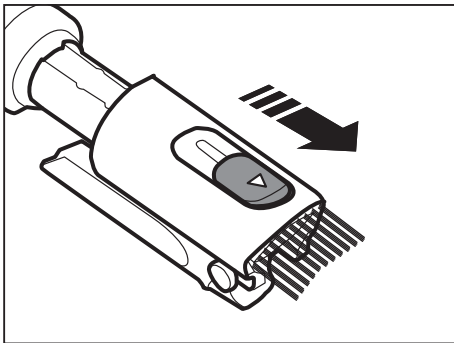
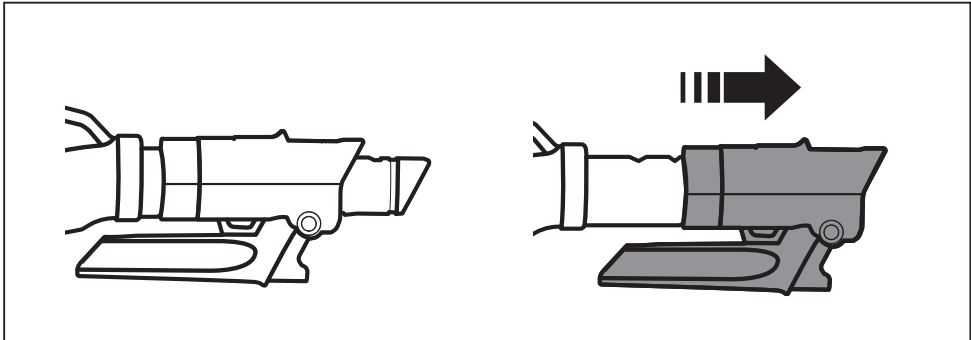

Brosse à épousseter

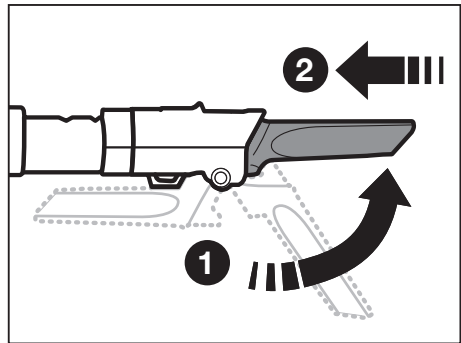

Suceur plat

Accessoires (en option)

Installez l'accessoire au niveau de la poignée.



Brosse à épousseter



Suceur plat

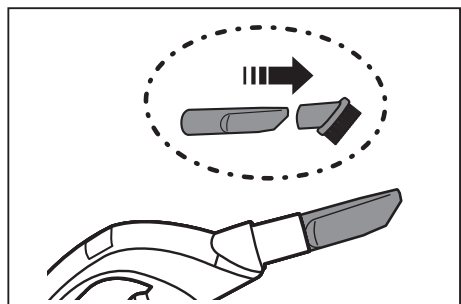

Brosse à épousseter - Pour nettoyer des articles moulés ou sculptés, etc.
Suceur plat - Pour nettoyer dans des plis, interstices et recoins.

Tube

Réglez la longueur du tube en faisant glisser le bouton de contrôle de la longueur situé au centre du tube télescopique.

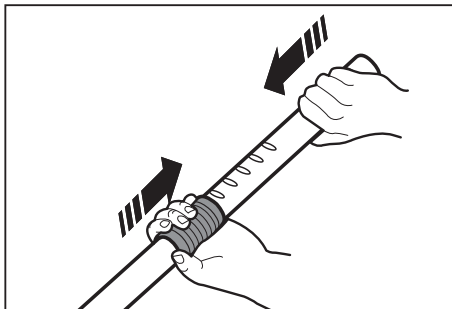

Avant d'entreposer l'aspirateur, fixez le suceur à parquets sur sa position de rangement.

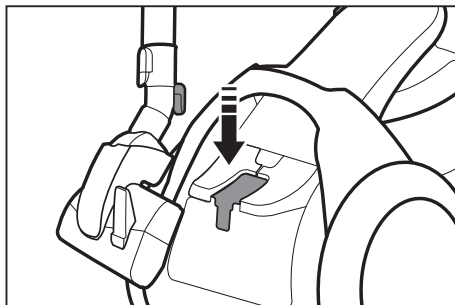

Ne soulevez pas l'aspirateur lorsque le suceur à parquets est fixé sur sa position de rangement.

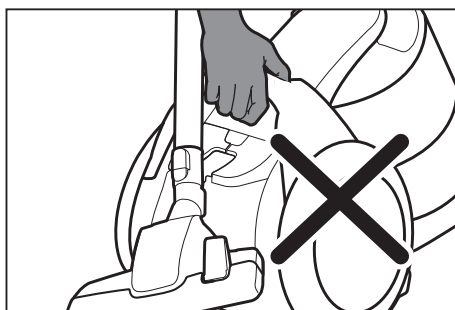

Utilisation de l'aspirateur

CORDON D'ALIMENTATION

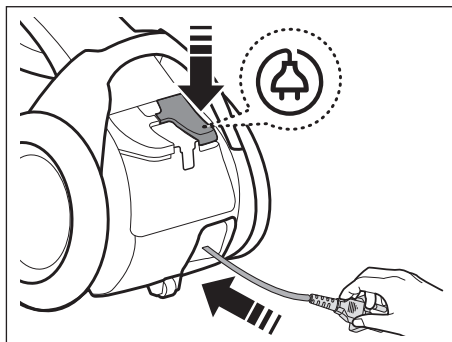
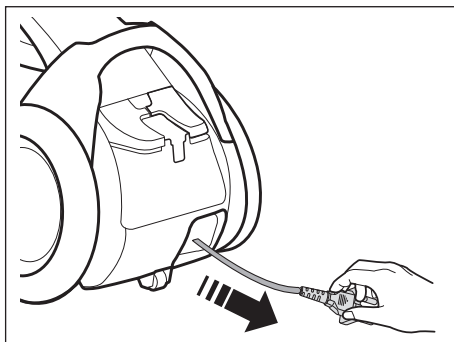

Lorsque vous débranchez la fiche d'une prise électrique, tenez la fiche, non le cordon.

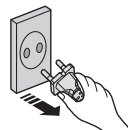

VÉRIFICATION DU FILTRE

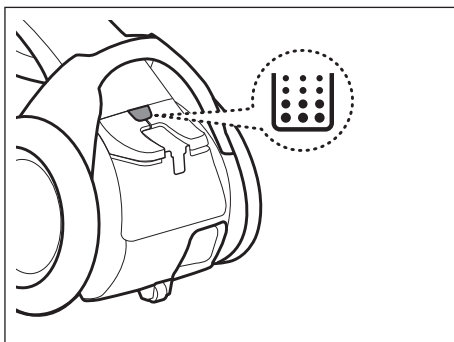

Le témoin du filtre s'allume lorsque le groupe filtrant doit être vérifié ou vidé.

MARCHE/ARRÊT

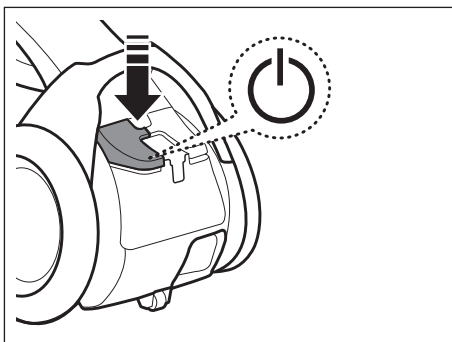

CONTRÔLE DE LA PUISSANCE

Flexible (commandé par signaux radioélectriques)



MARCHE/ARRÊT

Séries SC20F70H/SC07F80H



Pour sélectionner un mode silencieux

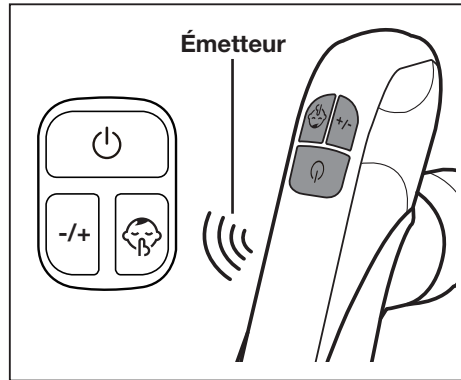

Séries SC20F70U/SC07F80U



MARCHE/ARRÊT de la brosse UV



- La stérilisation UV ne peut pas être activée par elle-même.
- Appuyez sur le bouton [SUCTION (-/+)] (ASPIRATION (-/+)) et [BRUSH ON/OFF] (MARCHE/ARRÊT BROSSE) pour lancer le fonctionnement.



- Ne placez pas d'obstacle devant l'émetteur lorsque vous utilisez la commande sur la poignée.
- Si aucun bouton n'est pressé pendant 30 minutes lors du nettoyage, l'alimentation est coupée par précaution. Si cela se reproduit, appuyez de nouveau sur le bouton  de l'unité principale ou rebranchez le cordon d'alimentation.



ATTENTION

1. Ne démontez jamais les piles ni ne les rechargez pas.
2. N'exposez jamais les piles à la chaleur, ne les jetez jamais non plus dans le feu.
3. N'inversez pas les pôles (+) et (-).
4. Mettez les piles au rebut en respectant les règles en vigueur.

TYPE DE PILE : type AAA 

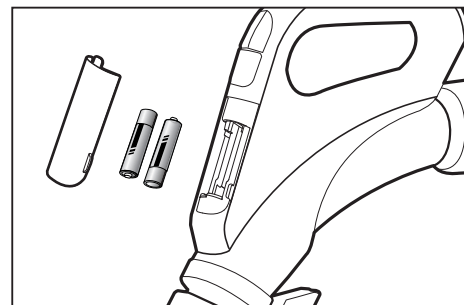
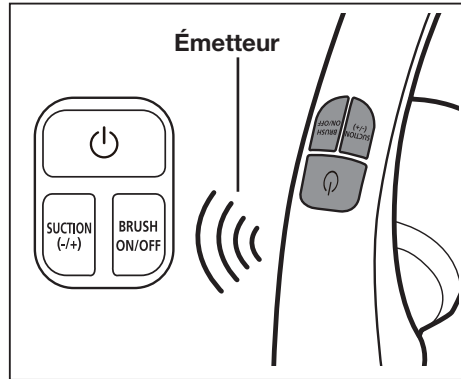

CAPTEUR DE POUSSIÈRE (EN OPTION)

Fonctionnement du capteur de poussière

- Indique la quantité de poussière qui est aspirée et passe devant le capteur, ce qui permet à l'utilisateur de nettoyer de manière plus efficace.
- Le capteur de poussière s'active automatiquement à l'allumage de l'aspirateur et s'éteint avec l'arrêt de ce dernier.



Vert : la quantité de poussière qui passe devant le capteur est faible.

Rouge : la quantité de poussière qui passe devant le capteur est importante.

Si la lumière rouge ne s'allume pas lorsque vous utilisez l'aspirateur dans une pièce poussiéreuse

- Nettoyez les capteurs (2 unités) à l'aide d'un chiffon sec.
- En cas de choc sur l'aspirateur, vérifiez toujours que le capteur de poussière n'a pas été endommagé et fonctionne correctement.

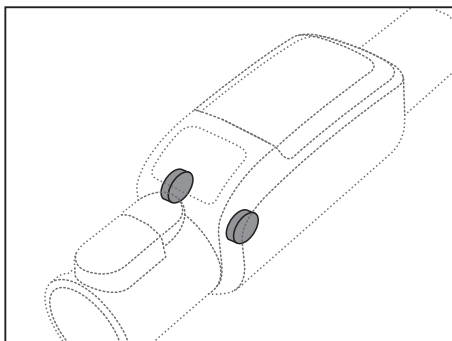
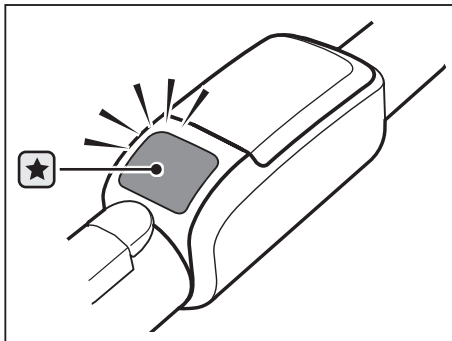

Mise en place des piles

Si le capteur de poussière ne fonctionne pas, remplacez les piles.

TYPE DE PILE : type AAA

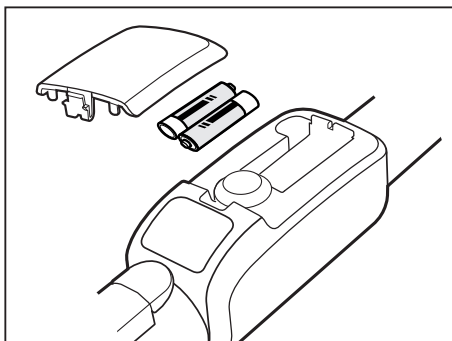

Maintenance

NETTOYAGE DU RÉSERVOIR À POUSSIÈRE ET DU SUPPORT DE GRILLE

Videz le réservoir de poussière lorsque la poussière atteint le repère « MAX » ou lorsque le symbole de vérification du filtre () s'allume.

Pour extraire le réservoir à poussière, soulevez la poignée.

Faites glisser le bouton sur le côté.

Faites tourner le support de la grille pour l'extraire.

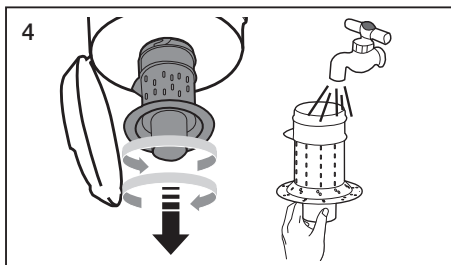
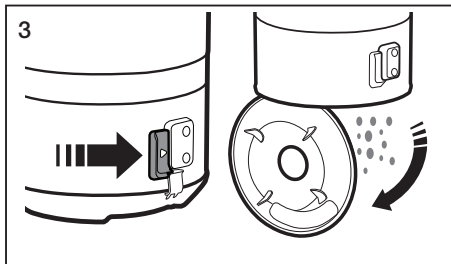
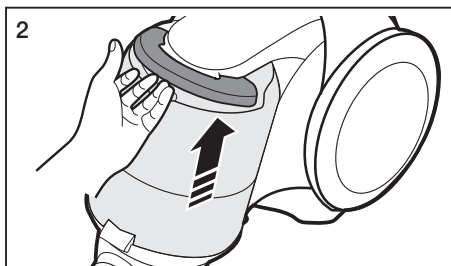
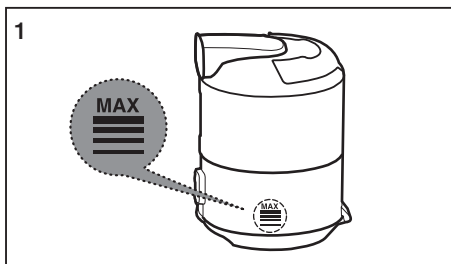

Appuyez sur le bouton.
Retirez le réservoir à poussière du corps.

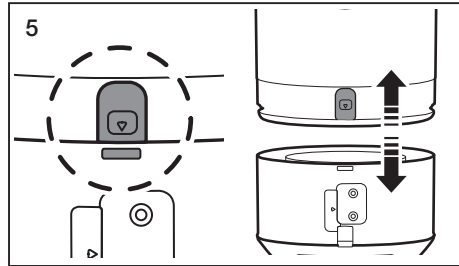

Nettoyez le réservoir à poussière et le corps de l'aspirateur à l'eau claire.

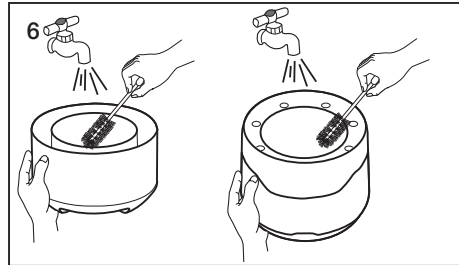

Laissez-les entièrement sécher à l'abri du soleil.

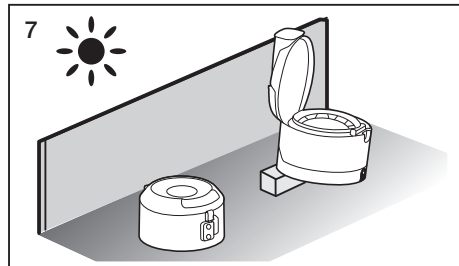

Insérez le support de grille et faites-le tourner en sens horaire.

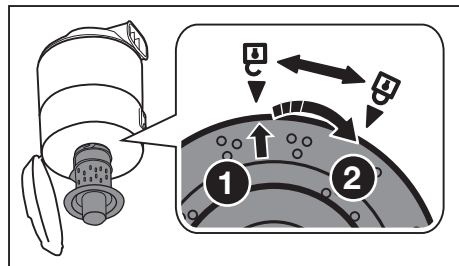

NETTOYAGE DU FILTRE À POUSSIÈRE

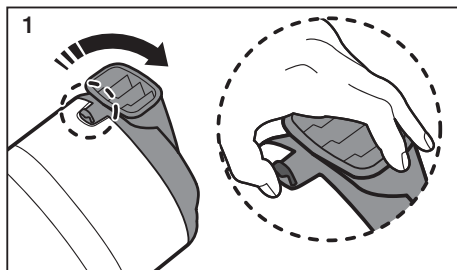

1 Tirez le couvercle du réservoir à poussière pour l'ouvrir.

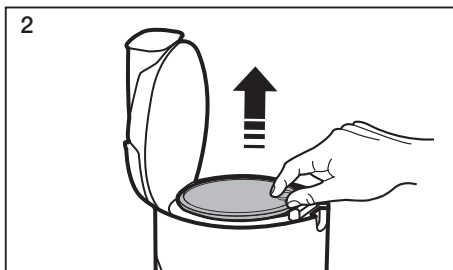

2 Retirez le filtre du réservoir à poussière.

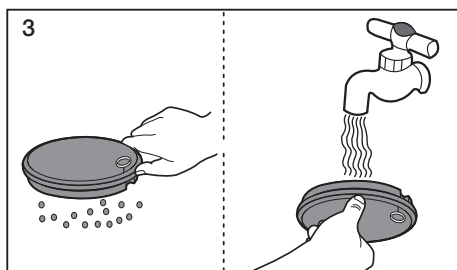

3 Secouez le filtre pour éliminer la poussière, puis lavez le filtre à l'eau claire.

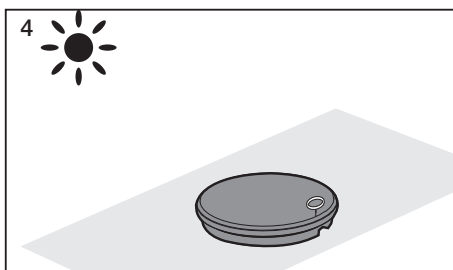

4 Laissez-le sécher pendant 12 heures minimum.

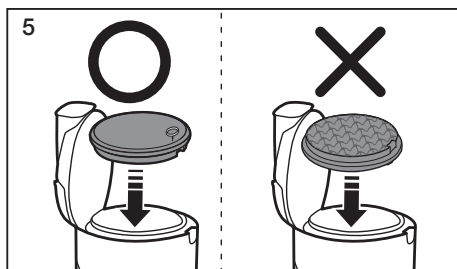

5 Remplacez le filtre dans le réservoir à poussière.



Veillez à ce que le filtre soit totalement sec avant de le replacer dans l'aspirateur. Laissez-le sécher pendant 12 heures.

N'utilisez pas un filtre mouillé.

Remplacez le filtre à poussière s'il est endommagé ou déformé.

Le couvercle du réservoir à poussière ne ferme pas si le filtre n'est pas installé correctement.



NETTOYAGE DU FILTRE DE SORTIE

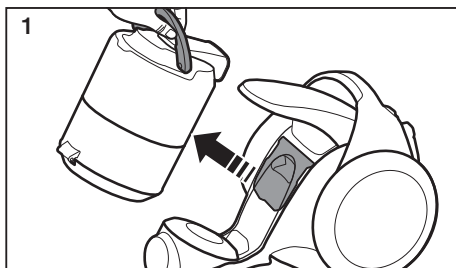

1 Pour extraire le réservoir à poussière, soulevez la poignée.

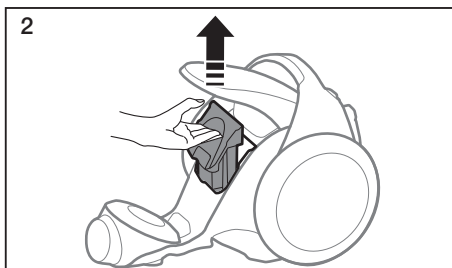

2 Tirez sur le filtre HEPA pour le retirer.

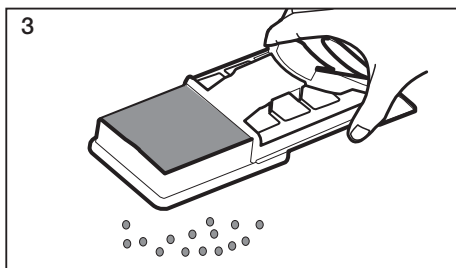

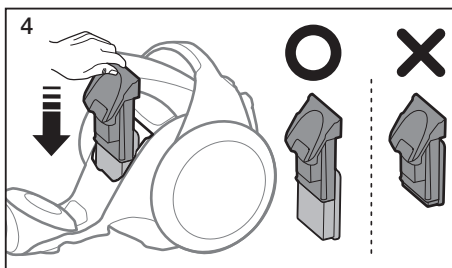

3 Secouez le filtre HEPA pour le nettoyer.

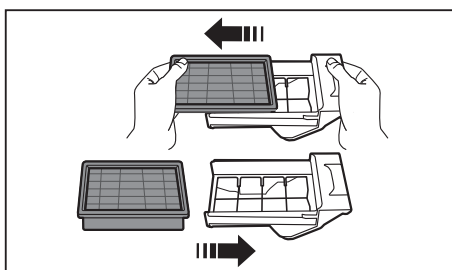

4 Remettez en place le filtre et son support dans le corps de l'aspirateur.

-  • Pour séparer le filtre de son support afin de le remplacer, tirez sur chacun des deux éléments.



-  • Lorsque la puissance d'aspiration est constamment réduite ou l'aspirateur surchauffe anormalement, nettoyez le filtre de sortie.
Remarque : Les filtres HEPA ne sont pas lavables.
Remplacez le filtre si son nettoyage ne résout pas le problème, .
- Nous vous conseillons de remplacer le filtre HEPA une fois tous les 6 mois.

ENTRETIEN DES BROSSES

Brosse 2 positions

- Réglez la manette d'aspiration en fonction de la surface à nettoyer.



Moquette



Sol dur

- Retirez les saletés entièrement si l'orifice d'aspiration est bouché.

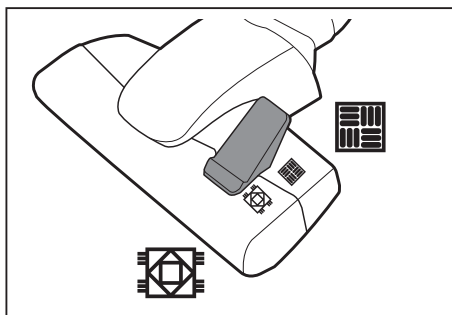

Brosse Puissance Turbo Plus (accessoire proposé en option)

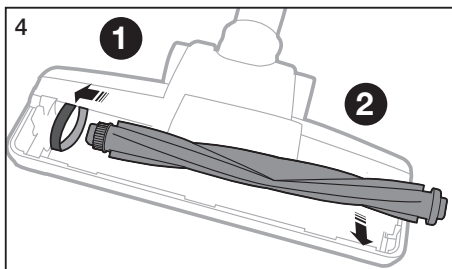
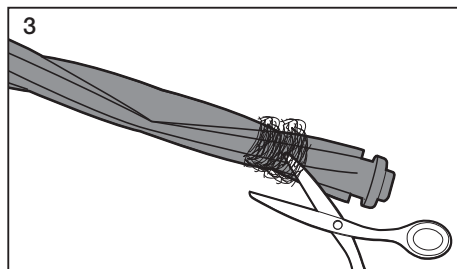
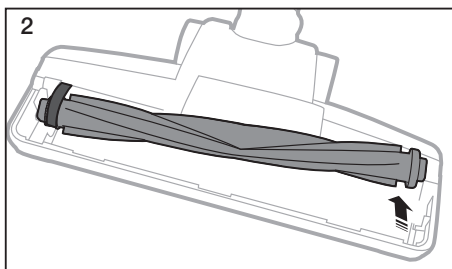
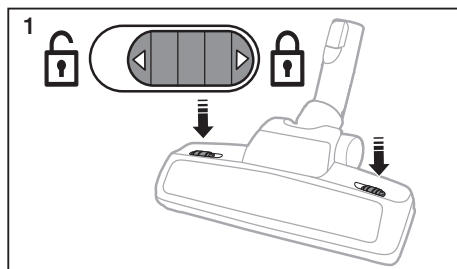

Une aspiration fréquente de cheveux ou de poils d'animaux peut affecter l'efficacité du nettoyage dans le temps en raison d'un enchevêtrement de ces éléments autour du tambour. Dans ce cas, nettoyez la brosse avec précaution.

Retirer la poussière du réservoir à poussière de la brosse UV (accessoire proposé en option)

Lorsque le réservoir à poussière est plein, utilisez le bouton de « Retrait de la poussière » pour vider la poussière.

- Pendant le fonctionnement (l'aspiration) de l'appareil, le vide aspire la poussière du réservoir vers l'unité principale.
- Lorsque le bouton de « Retrait de la poussière » est sur la position , la puissance d'aspiration de l'aspirateur est réduite.

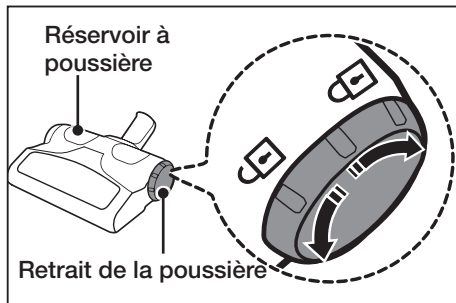

Nettoyage de la brosse UV (Nettoyage du tambour) (accessoire proposé en option)

Une aspiration fréquente de cheveux ou de poils d'animaux peut affecter l'efficacité du nettoyage dans le temps en raison d'un enchevêtrement de ces éléments autour du tambour. Dans ce cas, nettoyez la brosse avec précaution.

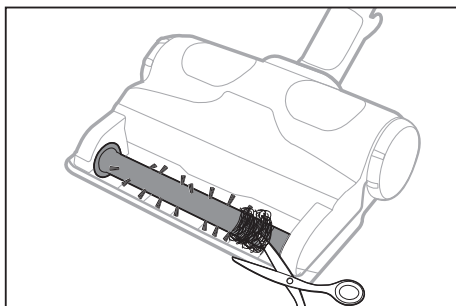
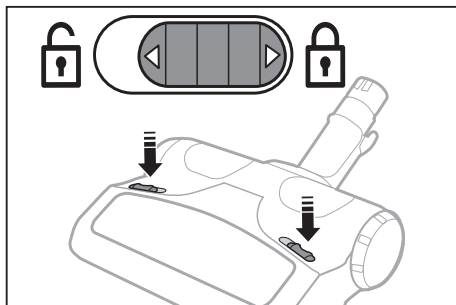

Mini turbo brosse (accessoire proposé en option)

- Vérifier la brosse rouleau

- ★ Vérifiez la brosse rouleau lorsque vous constatez un colmatage ou la présence de débris.

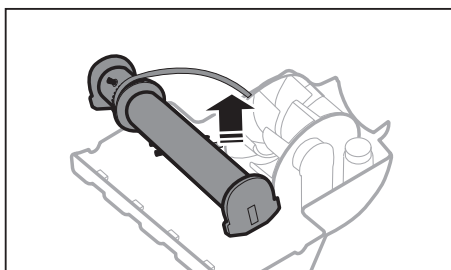
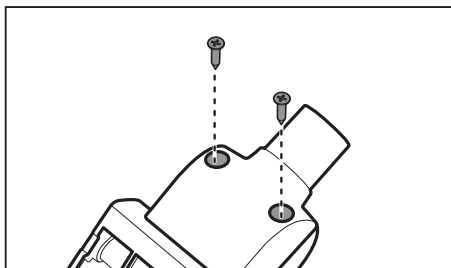

- Vérifier la courroie

- ★ Contrôlez l'état de la courroie pour vous assurer qu'elle est en bon état. Si celle-ci présente des fissures ou des cassures, remplacez-la en suivant les instructions.

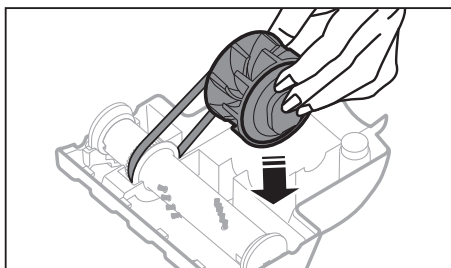
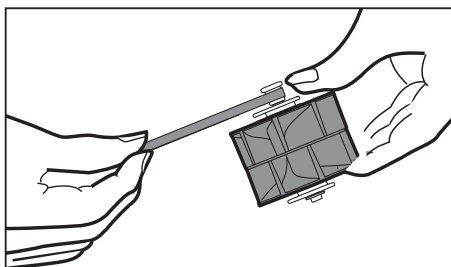

Dépannage

PROBLÈME	SOLUTION
Le moteur ne démarre pas.	<ul style="list-style-type: none">• Vérifiez le câble, la fiche et la prise.• Laissez-le refroidir.
La puissance d'aspiration diminue progressivement.	<ul style="list-style-type: none">• Vérifiez que rien n'obstrue l'appareil et débouchez-le si nécessaire.• Nettoyez l'entrée obstruée.
Pendant l'utilisation, l'aspirateur s'arrête après s'être éteint et rallumé trois fois.	
Le cordon ne se rembobine pas entièrement.	<ul style="list-style-type: none">• Tirez environ 2 à 3 m de cordon et appuyez sur le bouton de rembobinage.
L'aspirateur n'aspire plus.	<ul style="list-style-type: none">• Vérifiez le flexible et remplacez-le si nécessaire.
Aspiration faible ou de moins en moins puissante.	<ul style="list-style-type: none">• Vérifiez le filtre et si nécessaire, nettoyez-le comme indiqué dans les instructions. Si les filtres sont usés, remplacez-les par des neufs.
Surchauffe de l'appareil.	<ul style="list-style-type: none">• Vérifiez les filtres et si nécessaire, nettoyez-les comme indiqué dans les instructions.
Décharge électrostatique	<ul style="list-style-type: none">• Diminuez la puissance d'aspiration.• Cela peut également se produire lorsque l'air de la pièce est très sec. Aérez la pièce pour que l'humidité de l'air devienne normale.
L'aspirateur émet un bruit étrange.	<ul style="list-style-type: none">• Afin de protéger le moteur de l'aspirateur, celui-ci tourne lentement lorsque vous allumez l'appareil. (Avant que le moteur ne se stabilise) cela provoque un bruit fort lors du démarrage et il ne s'agit donc pas d'un dysfonctionnement.

Cet aspirateur est conforme aux normes suivantes :

Directive relative à la compatibilité électromagnétique : 2004/108/EEC

Directive relative à la basse tension : 2006/95/EC

Mémo





Serie SC20F70
Serie SC07F80

Aspirapolvere manuale dell'utente

- * Leggere il Manuale dell'utente prima di utilizzare l'aspirapolvere.
- * Solo per uso interno.

Italiano

imagine the possibilities

Grazie per avere acquistato un prodotto Samsung.

Per ricevere un servizio più completo,
si prega di registrare il prodotto all'indirizzo

www.samsung.com/register

SAMSUNG

Indice

L'ASPIRAPOLVERE

07

PRIMA DI UTILIZZARE L'ASPIRAPOLVERE

08

- 08 Montaggio
- 09 Uso della spazzola UV (opzionale)
- 09 Installazione del Sensore polvere (opzionale)
- 10 Uso degli accessori

USO DELL'ASPIRAPOLVERE

12

- 12 Cavo di alimentazione
- 12 Controllare il filtro
- 12 ON/OFF
- 13 Regolazione potenza
- 14 Sensore polvere (opzionale)

MANUTENZIONE

15

- 15 Pulizia della vaschetta di raccolta polvere e della griglia
- 18 Pulizia del filtro esterno
- 19 Manutenzione strumenti per pavimenti

RISOLUZIONE DEI PROBLEMI

22

Informazioni sulla sicurezza

INFORMAZIONI SULLA SICUREZZA



- Prima di utilizzare il prodotto, leggere attentamente questo manuale e conservarlo per future consultazioni.



- Poiché queste istruzioni coprono diversi modelli di prodotto, le caratteristiche dell'aspirapolvere acquistato potrebbero differire leggermente da quanto descritto in questo manuale.

SIMBOLI DI AVVERTENZA/ATTENZIONE UTILIZZATI

	Indica il rischio di lesioni gravi perfino mortali.
	Indica il rischio di lesioni personali o danni materiali.

ALTRI SIMBOLI UTILIZZATI

	Rappresenta un'azione che NON SI DEVE compiere.
	Rappresenta un'indicazione che si deve seguire.
	Indica di scollegare la spina di alimentazione dalla presa.



Questo aspirapolvere è stato progettato solo per un uso domestico.
Non utilizzare il prodotto per aspirare detriti o materiali inerti da costruzione.
Esegui la pulizia regolare dei filtri per evitare l'accumulo di polveri sottili.
Non utilizzare questo aspirapolvere senza filtro.

La mancata osservanza di questa precauzione può causare lesioni, danni all'aspirapolvere e l'annullamento della garanzia.

PRECAUZIONI IMPORTANTI

GENERALE

- Leggere attentamente tutte le istruzioni. Prima di accendere il prodotto, accertarsi che le specifiche elettriche dell'abitazione siano uguali a quelle indicate sull'etichetta posta sul fondo dell'aspirapolvere.
- **ATTENZIONE:** Non utilizzare l'aspirapolvere per pulire pavimenti o tappeti bagnati. Non aspirare acqua.
- Quando si utilizzano elettrodomestici in presenza di bambini, è necessario prestare la massima attenzione. Non consentire l'uso del prodotto come giocattolo. Non lasciare mai l'aspirapolvere in funzione senza sorveglianza. Usare l'aspirapolvere solo per lo scopo per il quale è stato progettato, come descritto in queste istruzioni.
- Non utilizzare l'aspirapolvere senza la vaschetta di raccolta polvere.
Al fine di garantire la massima efficacia del prodotto, svuotare la vaschetta di raccolta polvere prima del completo riempimento.
- Non utilizzare l'aspirapolvere per aspirare fiammiferi, ceneri accese o mozziconi di sigaretta. Tenere l'aspirapolvere lontano da stufe o altre fonti di calore. Il calore può deformare e scolorire le parti in plastica del prodotto.
- Evitare di aspirare oggetti appuntiti e rigidi poiché potrebbero danneggiare i componenti dell'aspirapolvere.
Non salire con i piedi sul tubo. Non appoggiare pesi sul tubo. Non bloccare l'aspirazione o lo scarico dell'aria.
- Prima di scollegare la spina del cavo di alimentazione dalla presa a muro, spegnere l'aspirapolvere. Scollegare la spina dalla presa prima di pulire la vaschetta di raccolta polvere. Per evitare danni al prodotto, scollegare il prodotto dalla presa elettrica afferrando la spina e non tirando il cavo di alimentazione.
- Questo apparecchio può essere utilizzato da bambini di età superiore agli 8 anni e da persone con handicap fisici, sensoriali o mentali o senza esperienza o conoscenza del prodotto solo

sotto la supervisione di una persona responsabile o nel caso in cui abbiano ricevuto informazioni specifiche sull'uso sicuro dell'apparecchio e ne abbiano compreso i rischi ad esso associati. I bambini non devono giocare con l'apparecchio. La pulizia e la manutenzione dell'apparecchio non devono essere eseguite da bambini senza la supervisione di un adulto responsabile.

- Controllare i bambini affinché non giochino con l'apparecchio.
- Prima di procedere alla pulizia o alla manutenzione del prodotto, estrarre la spina dalla presa a muro.
- L'uso di una prolunga elettrica è sconsigliato.
- Se l'aspirapolvere non funziona correttamente, spegnerlo e consultare un tecnico dell'assistenza autorizzato.
- Se il cavo di alimentazione è danneggiato, richiederne la sostituzione al produttore, a un tecnico dell'assistenza o un tecnico specializzato al fine di evitare potenziali pericoli.
- Non trasportare l'aspirapolvere afferrandolo per il tubo. Per spostare il prodotto afferrarlo per l'apposita maniglia.
- Quando non si usa il prodotto scollegare la spina dalla presa. Spegnerlo prima di scollegare la spina dalla presa.

SPAZZOLA UV

- Poiché i raggi UV provenienti dalla spazzola UV possono causare lesioni agli occhi e alla pelle, non esporre queste parti del corpo ai raggi UV e non lasciare che bambini e anziani utilizzino la spazzola UV. L'uso scorretto può causare lesioni oculari.
- Se la copertura trasparente è rotta e i raggi UV sono esposti direttamente, disattivare l'alimentazione e contattare il centro di assistenza.
- Non utilizzare la spazzola UV per scopi diversi dalla sterilizzazione di materassi, lenzuola, letti, cuscini e altri materiali e prodotti simili. L'azienda non potrà essere ritenuta responsabile per eventuali perdite causate da incidenti derivanti dall'uso della spazzola UV per scopi diversi da quelli originari sopra descritti.
- Non sedersi sulla spazzola UV, non lasciarla cadere e non urtare

il prodotto. La mancata osservanza di questa precauzione può causare lesioni o danni al prodotto.

- Non toccare i terminali elettrici sul retro della spazzola UV con una graffetta o una bacchetta metallica. La mancata osservanza di questa precauzione può causare scariche elettriche o incendio.
- Se la lampada UV non funziona, non disassemblare o modificare il prodotto autonomamente. Contattare il produttore o il centro di assistenza per richiederne la sostituzione.
- Poiché all'interno della spazzola UV si verifica una scarica interna, non usare mai il prodotto vicino a sostanze o spray infiammabili.
- Non toccare la copertura della lampada UV dopo avere utilizzato la spazzola UV per lungo tempo, poiché la superficie della copertura potrebbe essere calda.
- In presenza di basse temperature, la spazzola UV potrebbe avviarsi lentamente a causa delle caratteristiche intrinseche delle lampade UV. Tenere la spazzola UV all'interno.

L'aspirapolvere

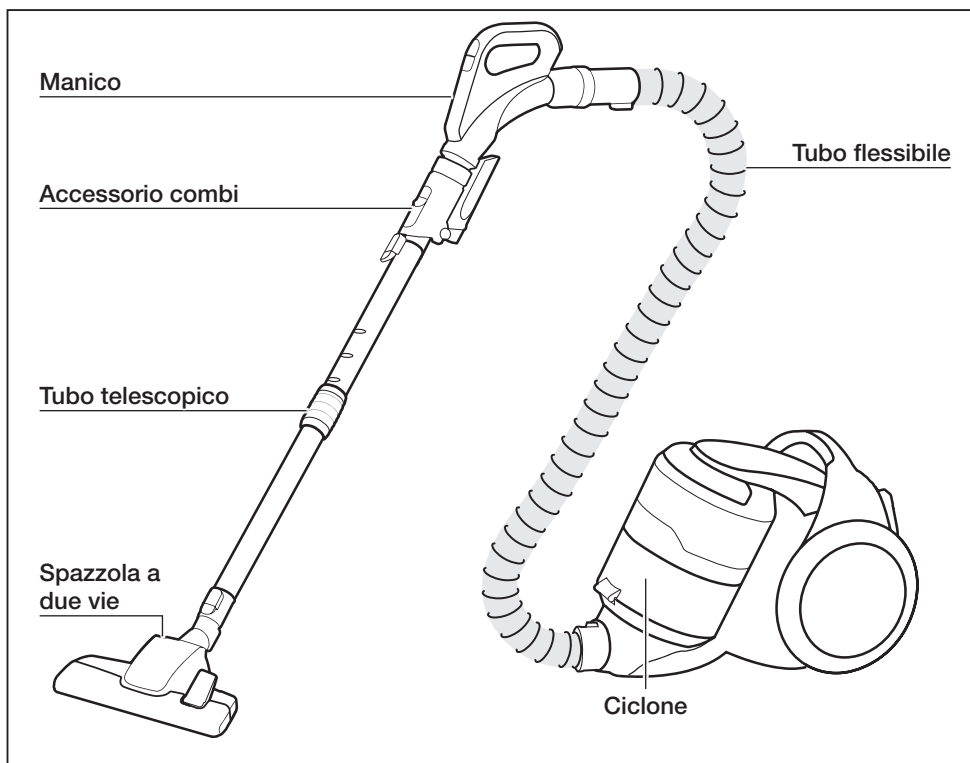

OPZIONALE (in base al modello) *



Turbo plus *

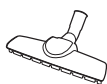

Parquet *



Mini turbospazzola *



Copribatteria *



Sensore polvere *



Spazzola per mobili *

Serie SC20F70U / SC07F80U



Tubo telescopico *



Manico *



Spazzola UV *



Accessorio 2 in 1 *

Prima di utilizzare l'aspirapolvere

MONTAGGIO

Connessione del tubo flessibile

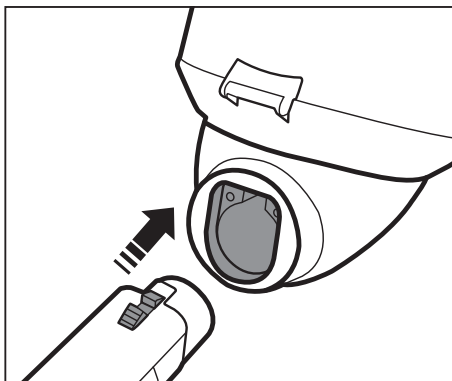

Connessione del manico e del tubo telescopico

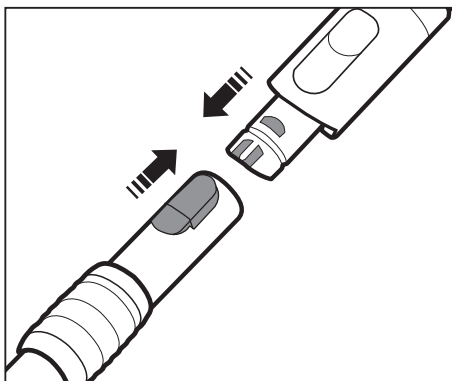

Connessione della spazzola

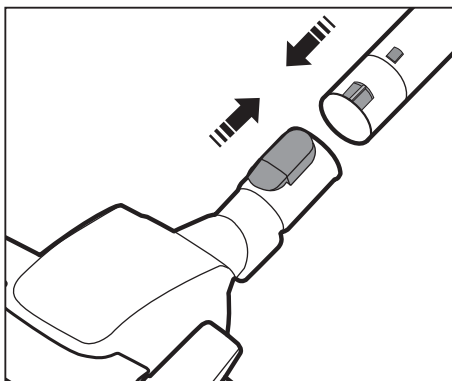

USO DELLA SPAZZOLA UV (OPZIONALE)

Inserire la spazzola nel manico del tubo flessibile.

Quando si innesta la spazzola UV nel manico del tubo flessibile si avverte un "clic".

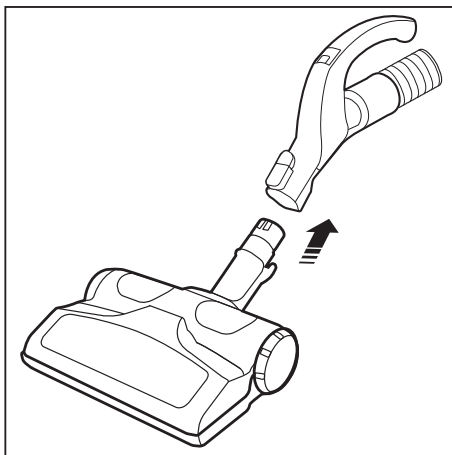

Per motivi di sicurezza, la spazzola UV funziona solo per 30 minuti dopodiché si arresta. Per riattivarla, premere nuovamente il pulsante [BRUSH (SPAZZOLA) ON/OFF].



La spazzola UV, innestata sul manico del tubo flessibile (non direttamente sul tubo telescopico), è dedicata alla pulizia delle lenzuola.

INSTALLAZIONE DEL SENSORE POLVERE (OPZIONALE)

Montaggio del sensore polvere

tra la spazzola e il tubo telescopico
tra il tubo telescopico e il tubo flessibile

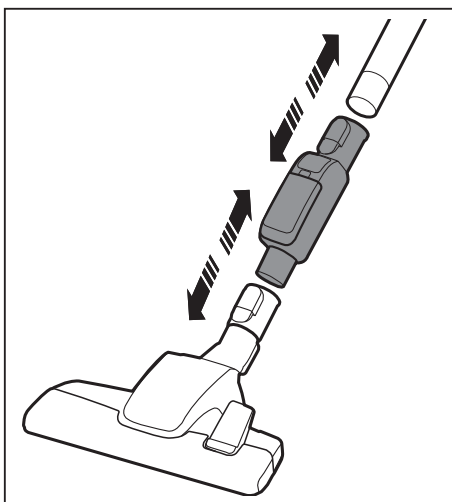

USO DEGLI ACCESSORI

Accessorio combi (opzionale)

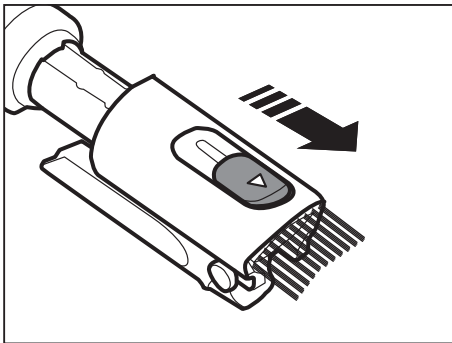
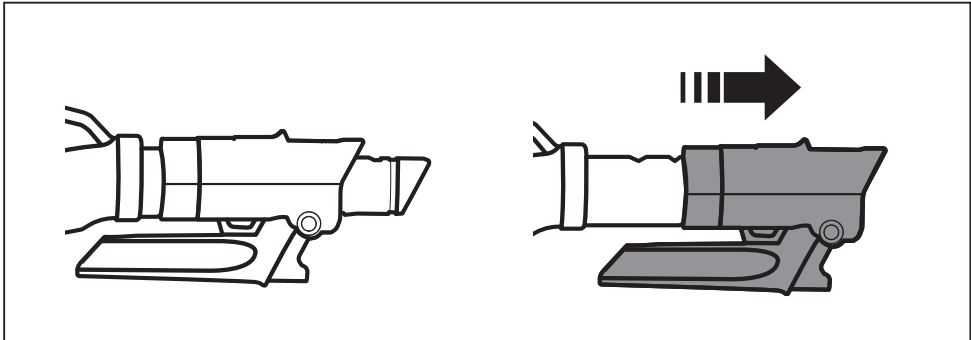

Spazzola per la polvere

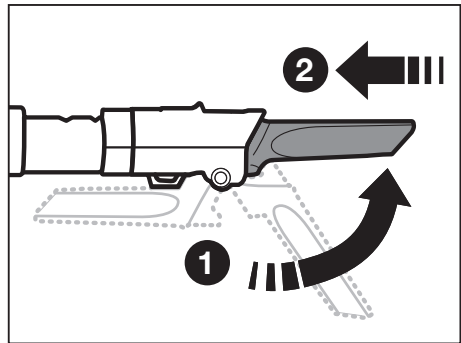

Spazzola a spatola per caloriferi

Accessori (opzionali)

Innestare l'accessorio sul manico.

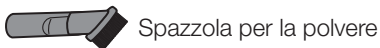

Spazzola per la polvere



Spazzola a spatola per caloriferi

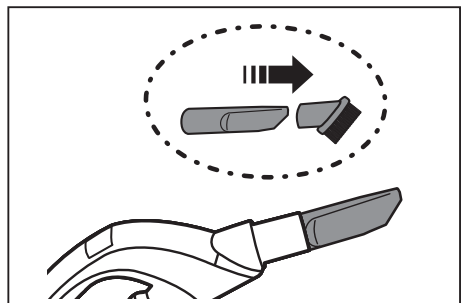

Spazzola per la polvere - Per la pulizia di articoli aperti o con incavi, ecc.

Spazzola a spatola per caloriferi - Per la pulizia di cavità, termosifoni e angoli.

Tubo telescopico

Regolare la lunghezza del tubo telescopico facendo scorrere avanti e indietro il pulsante di controllo al centro.

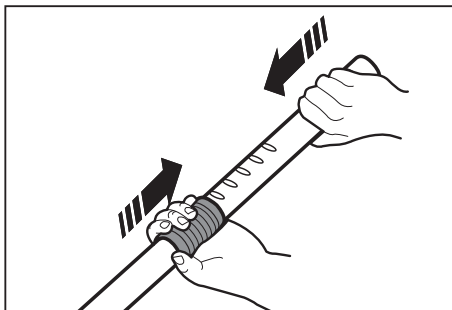

Riporre il prodotto agganciando il tubo all'unità.

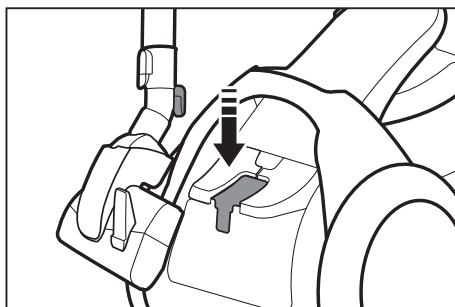

AVVERTENZA

Non sollevare la macchina con il tubo agganciato all'unità.



Usò dell'aspirapolvere

CAVO DI ALIMENTAZIONE

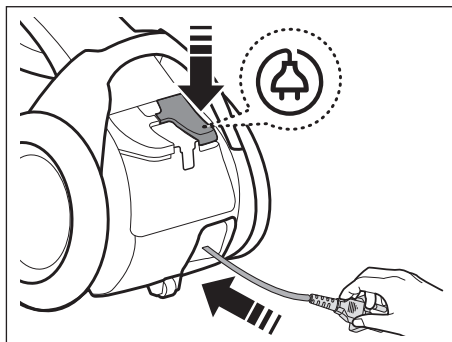
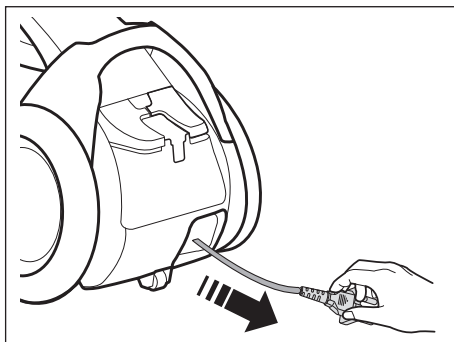

AVVERTENZA

Nell'estrarre il cavo di alimentazione, afferrare il cavo per la presa e non per il cavo.

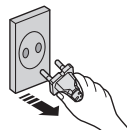

CONTROLLARE IL FILTRO

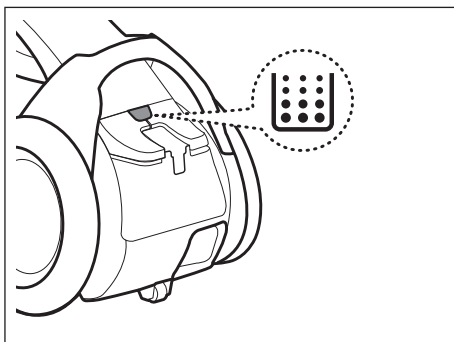

ON/OFF

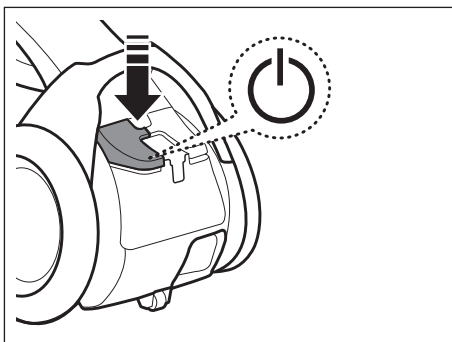

La luce del filtro si illumina per segnalare la necessità effettuare un controllo o lo svuotamento dell'unità.

REGOLAZIONE POTENZA

Tubo flessibile (controllato da segnali in radiofrequenza)



ON/OFF

Serie SC20F70H / SC07F80H



Selezionare una potenza inferiore / superiore



Selezionare una modalità silenziosa

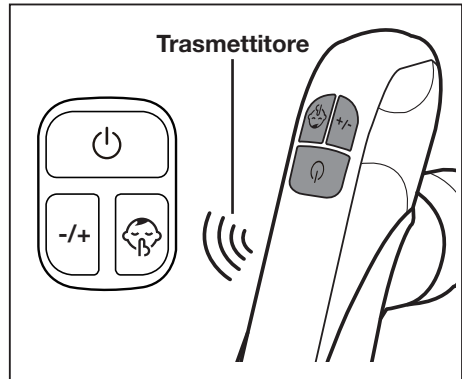

03 USO DELL'ASPIRAPOLVERE

Serie SC20F70U / SC07F80U



Selezionare una potenza inferiore / superiore



Spazzola UV ON/OFF



- La sterilizzazione UV non si attiva autonomamente.
- Per l'uso premere [SUCTION (ASPIRAZIONE) (-/+)] e [BRUSH (SPAZZOLA) ON/OFF].

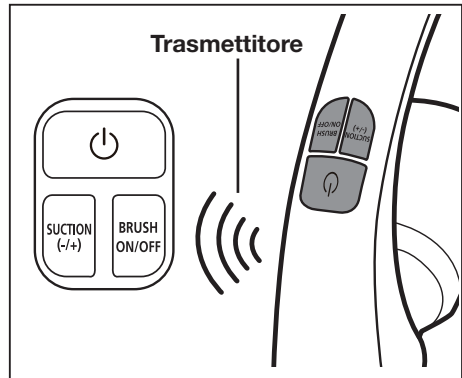

- Non coprire il trasmettitore quando si usa il pulsante di regolazione sul manico.
- Se durante la pulizia non si preme alcun pulsante per 30 minuti, a fini precauzionali l'alimentazione verrà scollegata. In questo caso, premere il pulsante  sull'unità principale o ricollegare il cavo di alimentazione.



AVVERTENZA

1. Non disassemblare o ricaricare le batterie.
2. Non scaldare o gettare le batterie nel fuoco.
3. Non invertire le polarità (+), (-).
4. Smaltire le batterie in modo adeguato.

TIPO BATTERIE: AAA 

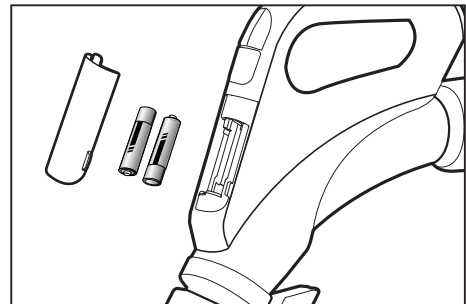

SENSORE POLVERE (OPZIONALE)

Funzionamento del Sensore polvere

- Indica la quantità di polvere raccolta e passata attraverso il sensore che aiuta l'utente a pulire con maggiore efficienza.
- Il sensore polvere si attiva automaticamente all'accensione dell'aspirapolvere e si disattiva al suo spegnimento.



Verde: La quantità di polvere passata attraverso il sensore è ridotta.

Rosso: La quantità di polvere passata attraverso il sensore è notevole.

Se la luce rossa non si accende durante la pulizia di un locale polveroso

- Pulire i sensori (2EA) con un panno asciutto.
- Prestare attenzione quando si usa l'aspirapolvere poiché un impatto potrebbe causare la rottura o il malfunzionamento del Sensore polvere .

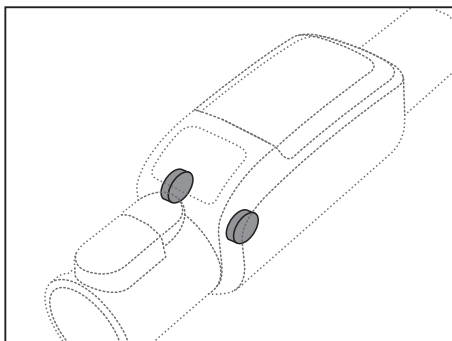
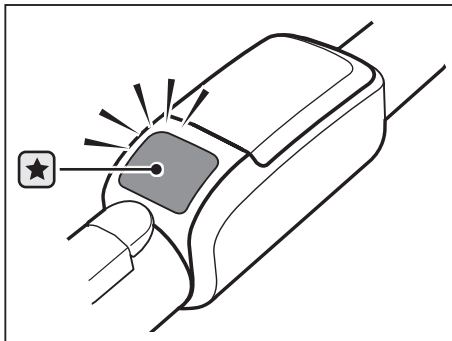

Installazione delle batterie

Se il sensore polvere non funziona, sostituire le batterie.

TIPO BATTERIE: AAA 

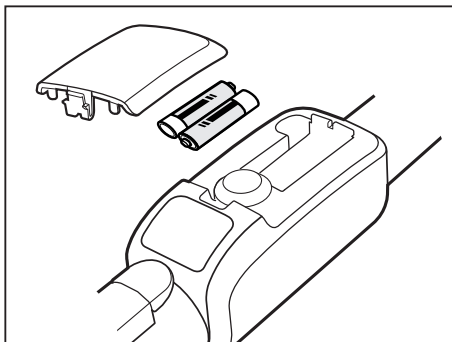

Manutenzione

PULIZIA DELLA VASCHETTA DI RACCOLTA POLVERE E DELLA GRIGLIA

Svuotare la vaschetta di raccolta polvere se la polvere raggiunge il livello 'MAX' oppure, controllare se la luce del filtro  è accesa.

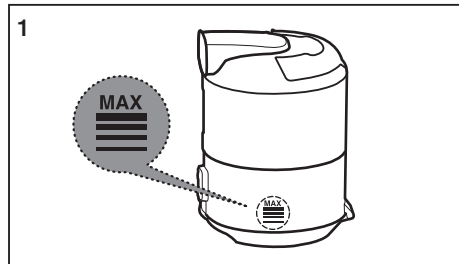

Estrarre la vaschetta di raccolta polvere sollevandone l'impugnatura.

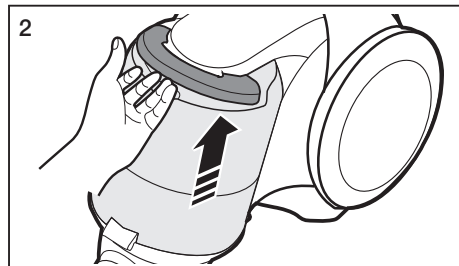

Premere il pulsante laterale.

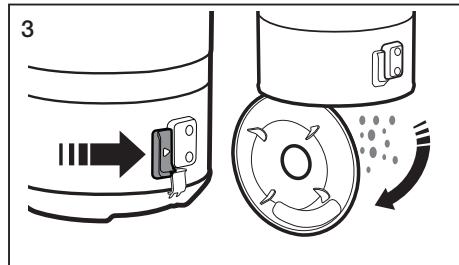

Ruotare la griglia ed estrarla.

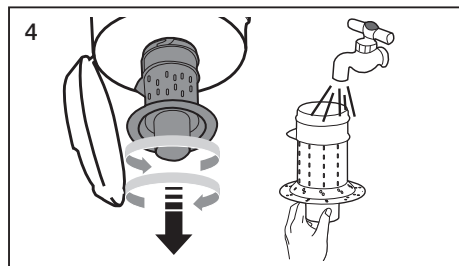

Premere il pulsante.
Separare la vaschetta di raccolta polvere dal corpo dell'aspirapolvere.

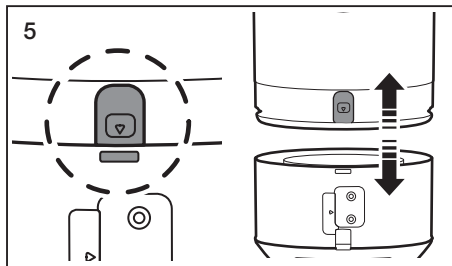

Pulire la vaschetta di raccolta polvere con acqua.

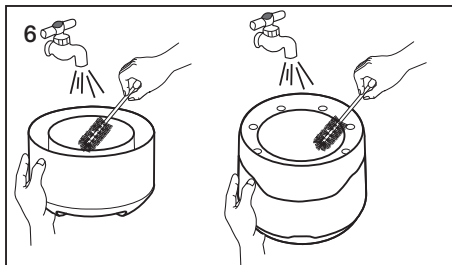

Lasciare asciugare all'ombra la vaschetta di raccolta polvere e l'unità finché saranno completamente asciutte.

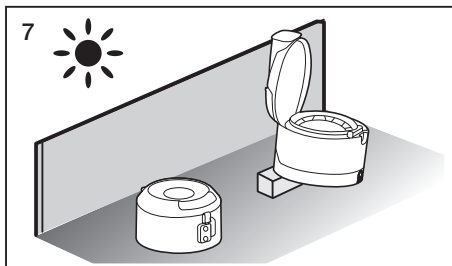

AVVERTENZA Inserire la griglia e ruotarla in senso orario.

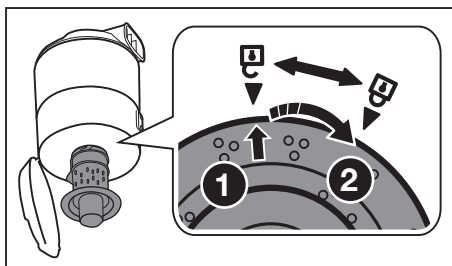

PULIZIA DEL FILTRO

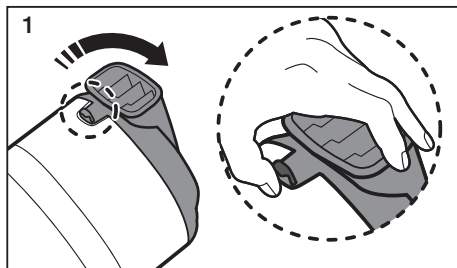

1 Tirare il coperchio della vaschetta di raccolta polvere per aprirla.

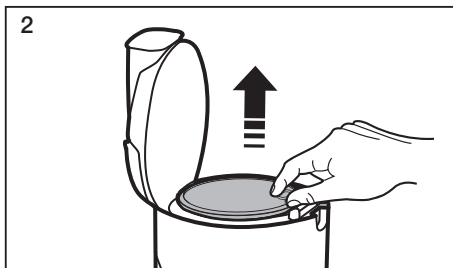

2 Rimuovere il filtro dalla vaschetta di raccolta polvere.

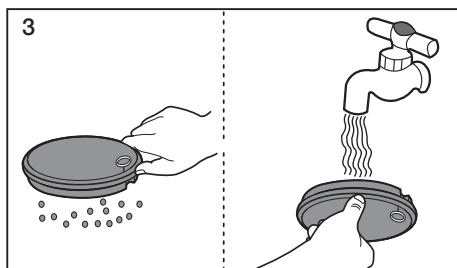

3 Scuotere il filtro per rimuoverne la polvere, quindi lavarlo.

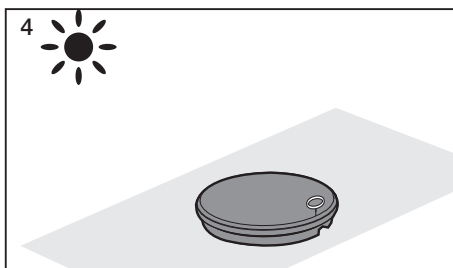

4 Lasciare asciugare il filtro per almeno 12 ore.

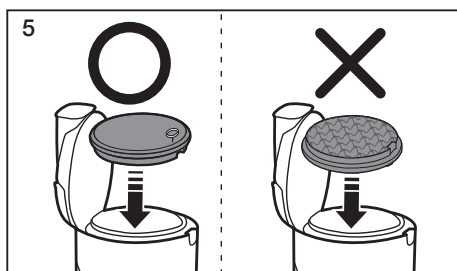

5 Rimontare il filtro nella vaschetta di raccolta polvere.



Lasciare asciugare il filtro completamente prima di rimontarlo nel corpo dell'aspirapolvere. Lasciarlo asciugare per 12 ore.

Non usare il filtro se dovesse risultare ancora bagnato.

Sostituire il filtro della polvere se danneggiato o deformato.

Il coperchio della vaschetta di raccolta polvere non si chiude se il filtro non è correttamente inserito.



PULIZIA DEL FILTRO ESTERNO

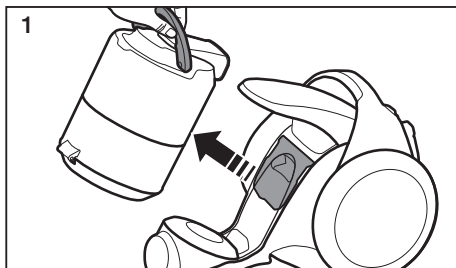

1 Estrarre la vaschetta di raccolta polvere sollevandone l'impugnatura.

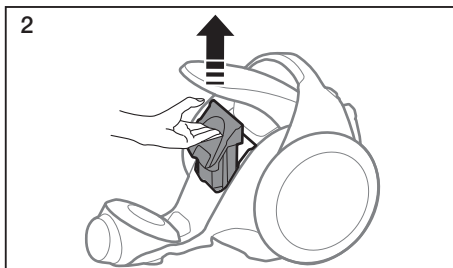

2 Estrarre il filtro HEPA.

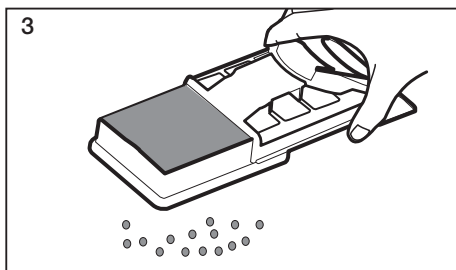

3 Scuotere il filtro HEPA per pulirlo.

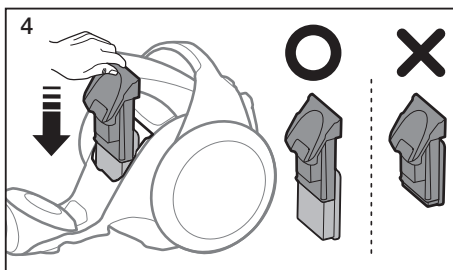

4 Inserire filtro e alloggiamento nell'unità.



- Estrarre il filtro per sostituirlo o rimuoverlo dal suo alloggiamento.

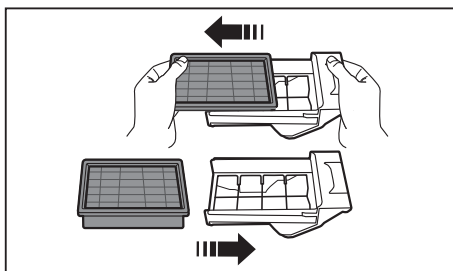

- Quando la potenza di aspirazione risulta notevolmente ridotta o l'aspirapolvere si surriscalda in modo anomalo, pulire il filtro di uscita.
Nota: I filtri HEPA non sono lavabili.
Se il problema persiste anche dopo la pulizia del filtro, sostituire il filtro.
- Si consiglia di sostituire il filtro HEPA ogni 6 mesi.

MANUTENZIONE STRUMENTI PER PAVIMENTI

Spazzola a due vie

- Regolare la leva di ingresso in base al tipo di pavimento.



Tappeti/Moquette



Pavimento

- Se l'ingresso è ostruito, rimuovere la sporcizia accumulata.

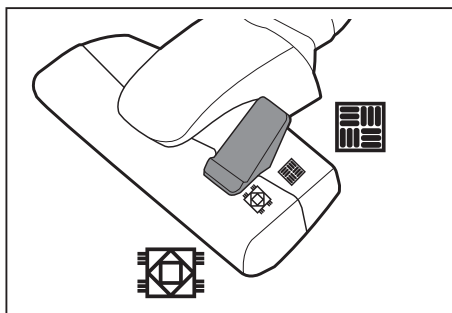

Spazzola Turbo Plus (opzionale)

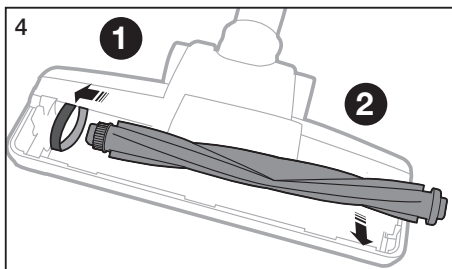
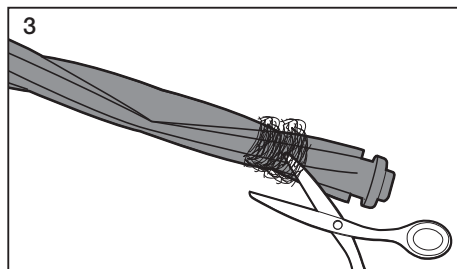
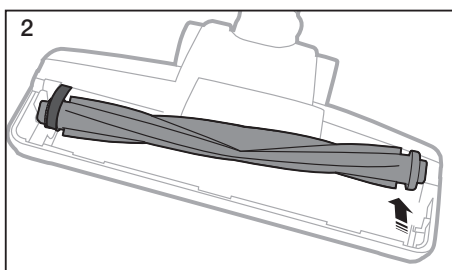
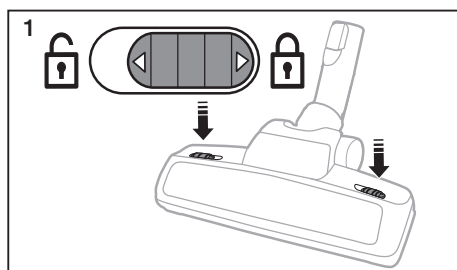

L'aspirazione frequente di capelli o peli animali, che possono arrotolarsi intorno al tamburo, può ridurre nel tempo l'efficacia della pulizia. In questo caso, pulire accuratamente il tamburo.

Per rimuovere la polvere dalla vaschetta di raccolta della spazzola UV (opzionale)

Quando la vaschetta di raccolta polvere è piena, agire sul pulsante [Dust Removal (Rimozione polvere)] per svuotarla.

- Quando l'aspirapolvere è in funzione (aspirazione) aspira il materiale dalla vaschetta di raccolta polvere all'unità principale.
- Quando il pulsante [Dust Removal (Rimozione polvere)] è in posizione , la potenza di aspirazione dell'aspirapolvere risulta ridotta.

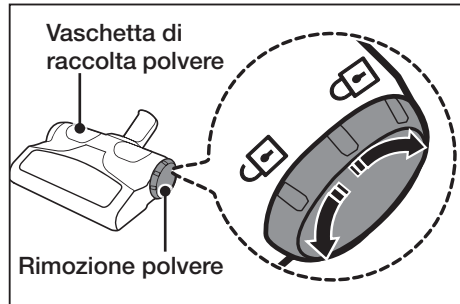

Pulizia della spazzola UV (Pulizia del tamburo) (opzionale)

L'aspirazione frequente di capelli o peli animali, che possono arrotolarsi intorno al tamburo, può ridurre nel tempo l'efficacia della pulizia. In questo caso, pulire accuratamente il tamburo.

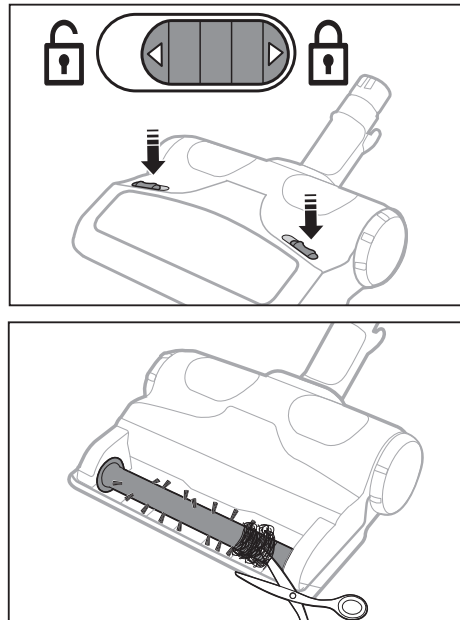

Mini turbospazzola (opzionale)

- Verifica del rullo

- ★ Verificare il rullo in caso di ostruzione o detriti evidenti.

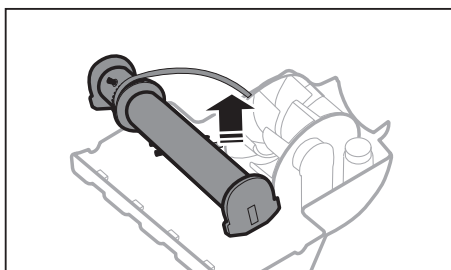
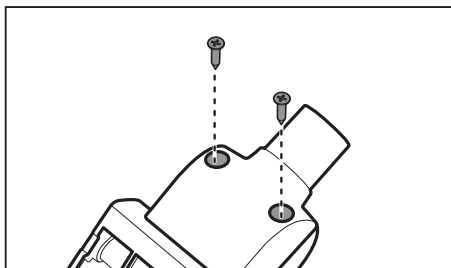

- Verifica della cinghia

- ★ Ispezionare la cinghia per verificare che sia in buone condizioni.
Se la cinghia presenta rotture o crepe, sostituirla con una nuova seguendo le istruzioni.

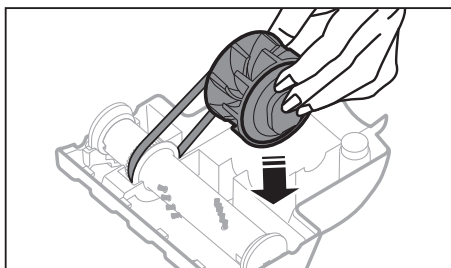
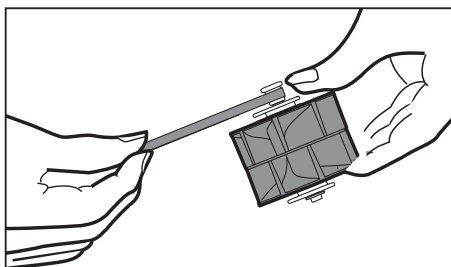

Risoluzione dei problemi

PROBLEMA	SOLUZIONE
Il motore non si avvia.	<ul style="list-style-type: none">• Controllare il cavo, la spina e la presa elettrica.• Lasciare raffreddare l'aspirapolvere.
La potenza di aspirazione diminuisce gradualmente.	
L'aspirapolvere si arresta se, durante il funzionamento, vengono premuti i pulsanti di avvio e arresto per tre volte consecutive.	<ul style="list-style-type: none">• Controllare eventuali ostruzioni e nel caso rimuoverle.• Eliminare eventuali ostruzioni presenti all'ingresso dell'aspirazione.
Il cavo non si riavvolge completamente.	<ul style="list-style-type: none">• Estrarre il cavo avvolgibile di circa 2-3 m e premere il pulsante di riavvolgimento del cavo.
L'aspirapolvere non aspira.	<ul style="list-style-type: none">• Controllare il tubo e sostituirlo se necessario.
L'aspirazione è scarsa o ridotta.	<ul style="list-style-type: none">• Controllare lo stato del filtro e, se necessario, pulirlo seguendo le istruzioni fornite. Se i filtri sono in cattive condizioni, sostituirli.
L'unità si surriscalda.	<ul style="list-style-type: none">• Controllare lo stato dei filtri e, se necessario, pulirli come indicato nelle istruzioni.
Scariche elettrostatiche.	<ul style="list-style-type: none">• Diminuire la regolazione della potenza.• Ciò potrebbe verificarsi anche quando l'aria all'interno dell'ambiente è molto secca. Ventilare l'ambiente per ripristinare l'umidità dell'aria su valori normali.
L'aspirapolvere produce uno strano rumore.	<ul style="list-style-type: none">• Allo scopo di proteggere il motore, questo ruota lentamente quando si avvia l'aspirapolvere. (Prima che il motore si stabilizzi,) ciò causa il rumore prodotto in fase iniziale, che non è pertanto da intendersi come un guasto della macchina.

Questo aspirapolvere è approvato per le seguenti direttive:

Direttiva Compatibilità elettromagnetica: 2004/108/EEC

Direttiva bassa tensione: 2006/95/EC

Memo



DJ68-00701L-00