

BD-D7000

Blu-ray™ Disc Player

Bedienungsanleitung

erleben sie die möglichkeiten

Danke für den Kauf dieses Samsung Produkts.
Registrieren Sie Ihr Produkt unter folgendem Link, und
profitieren Sie von unserem umfassenden Kundenservice:
www.samsung.com/register



Hauptfunktionen

Blu-ray Disc-Funktionen

Blu-ray-Disks unterstützen die höchste derzeit verfügbare HD-Videoqualität - Eine hohe Kapazität bedeutet keinen Kompromiss bei der Videoqualität.

Die folgenden Blu-ray Disc-Funktionen hängen von der Disk selbst ab und können unterschiedlich sein. Das Erscheinungsbild und die Navigation durch die Funktionen sind ebenfalls von Disk zu Disk unterschiedlich.

Nicht alle Disks verfügen über die im Folgenden beschriebenen Funktionen.

Video-Highlights

Das BD-ROM-Format für den Filmvertrieb unterstützt drei hoch entwickelte Video-Codecs, unter anderem AVC, VC-1 und MPEG-2.

HD Videoauflösungen werden ebenfalls unterstützt:

- 1920 x 1080 High Definition
- 1280 x 720 High Definition

Für hochauflösende Wiedergabe

Um den HD Inhalt einer Blu-ray-Disk ansehen zu können, benötigen Sie einen HD-Fernseher.

Bei einigen Blu-ray-Disks kann es erforderlich sein, den HDMI OUT Anschluss des Players zu verwenden, um den HD-Inhalt anschauen zu können.

Die Möglichkeit, HD-Inhalte auf Blu-ray-Disks anschauen zu können, kann je nach Auflösung Ihres Fernsehgeräts eingeschränkt sein.

BD-LIVE

Sie können eine Blu-ray-Disk, die BD-LIVE unterstützt verwenden, um vom Disk-Hersteller zur Verfügung gestellten Inhalt über eine Netzwerkverbindung herunterzuladen.

Blu-ray Disk-Player Funktionen

3D

Dieser Player kann 3D-Inhalt über ein HDMI-Kabel wiedergeben.

Um den 3D-Effekt nutzen zu können, muss ein 3D-Gerät (3D-fähiger AV-Receiver, 3D-fähiger Fernseher) über ein HDMI-Kabel an den Player angeschlossen werden. Außerdem müssen Sie bei der Wiedergabe des 3D-Inhalts eine 3D-Brille tragen.

3D-Konvertierung

Während Sie 2D-Inhalte abspielen, können Sie 2D nach 3D-Inhalte umwandeln indem Sie die Taste **2D➔3D** auf der Fernbedienung drücken.

Smart Hub

Sie können über eine Netzwerkverbindung verschiedene gebührenpflichtige oder Freeware Anwendungen herunterladen. Diese Anwendungen stellen eine Reihe von Internetdiensten und Inhalte zur Verfügung, wie Nachrichten, Wetterberichte, Börsennotierungen, Spiele, Filme und Musik.

AllShare

Sie können auf Ihren Geräten (wie PCs, Handys oder NAS) gespeicherte Videos, Musik und Fotos über eine Netzwerkverbindung wiedergeben.



Wiedergabe von Multimedia Dateien

Sie können den USB-Anschluss verwenden, um verschiedene Arten von Multimedia Dateien (MP3, JPEG, DivX, usw.) über ein USB-Speichergerät wiederzugeben.

Sicherheitsinformation

Warnung

ABDECKUNG ODER RÜCKWAND NICHT ÖFFNEN! STROMSCHLAGGEFAHR!
TEILE IM GERÄTEINNEREN KÖNNEN VOM BENUTZER NICHT GEWARTET WERDEN. LASSEN SIE REPARATUREN NUR VON QUALIFIZIERTEM FACHPERSONAL DURCHFÜHREN.

	ACHTUNG STROMSCHLAGGEFAHR! NICHT ÖFFNEN!	
Dieses Symbol weist auf eine „gefährliche Netzspannung“ im Inneren des Geräts hin. Es besteht die Gefahr von Stromschlägen und Verletzungen.	ACHTUNG : NEHMEN SIE DIE ABDECKUNG ODER RÜCKWAND AUF KEINEN FALL AB, UM DAS RISIKO EINES ELEKTRISCHEN SCHLAGS ZU VERRINGERN. IM INNEREN BEFINDEN SICH KEINE TEILE, DIE VOM BENUTZER GEWARTET WERDEN MÜSSEN LASSEN SIE REPARATUREN NUR VON QUALIFIZIERTEM FACHPERSONAL DURCHFÜHREN.	Dieses Symbol weist auf wichtige Anweisungen im Begleitmaterial zum Produkt hin.

Achten Sie beim Aufstellen des Geräts darauf, dass genügend Platz zur Verfügung steht. Stellen Sie das Gerät daher beispielsweise nicht in einem engen Bücherregal auf.

WARNUNG

Um Schäden zu vermeiden, die eine Brand- oder Stromschlaggefahr nach sich ziehen können, setzen Sie dieses Gerät nicht Regen oder Feuchtigkeit aus.

ACHTUNG

IN DIESEM BLU-RAY DISC-PLAYER KOMMT EIN UNSICHTBARER LASERSTRAHL ZUM EINSATZ, DER ZU VERLETZUNGEN ODER SCHÄDEN FÜHREN KANN, WENN ER DIREKT AUF PERSONEN ODER GEGENSTÄNDE GERICHTET WIRD. BEDIENEN SIE DEN BLU-RAY DISC-PLAYER AUSSCHLIESSLICH GEMÄSS DEN ANWEISUNGEN IN DER BEDIENUNGSANLEITUNG.

ACHTUNG

ÖFFNEN SIE KEINE ABDECKUNGEN, UND FÜHREN SIE REPARATURARBEITEN NIEMALS SELBST AUS. LASSEN SIE REPARATUREN NUR VON QUALIFIZIERTEM KUNDENDIENSTPERSONAL DURCHFÜHREN.

Dieses Produkt erfüllt die CE-Richtlinien für abgeschirmte Kabel und Anschlüsse zur Verbindung mit anderen Geräten. Um eine elektromagnetische Beeinflussung anderer Geräte (z. B. Radios und Fernsehgeräte) zu vermeiden, verwenden Sie nur abgeschirmte Kabel und Anschlüsse für die Verbindungen.

WICHTIGER HINWEIS

Das Netzkabel dieses Geräts ist mit einem Formstecker mit integrierter Sicherung ausgestattet. Die Nennspannung dieser Sicherung ist auf der Unterseite des Steckers angegeben. Im Bedarfsfall ist die Sicherung gegen eine Sicherung nach BS 1362 (bzw. der jeweiligen Entsprechung dieser Norm) mit derselben Nennspannung auszutauschen.

Verwenden Sie den Stecker keinesfalls, wenn die Sicherungsabdeckung entfernt ist, sofern diese abnehmbar ist. Wenn eine Ersatzabdeckung für die Sicherung benötigt wird, muss diese dieselbe Farbe wie die Stiftseite des Steckers haben. Ersatzabdeckungen sind im Fachhandel erhältlich. Falls der montierte Stecker nicht für die Steckdosen in Ihrem Haushalt geeignet ist oder das Kabel nicht bis zu einer Steckdose reicht, erwerben Sie ein geeignetes, geprüftes Verlängerungskabel oder wenden Sie sich an Ihren Fachhändler.

Wenn es keine andere Möglichkeit als das Abtrennen des Steckers vom Kabel gibt, entfernen Sie die Sicherung, und entsorgen Sie den Stecker ordnungsgemäß. Stecken Sie den Stecker nicht in eine Steckdose. Es besteht Stromschlaggefahr durch die nicht isolierten Enden des Stromkabels. Entfernen Sie den Stecker aus der Steckdose, um das Gerät vollständig abzuschalten. Aus diesem Grund sollte sich der Netzstecker in Reichweite befinden.

Die zu diesem Benutzerhandbuch gehörige Produkteinheit ist unter geistigen Eigentumsrechten Dritter lizenziert. Diese Lizenz beschränkt sich auf die private, nicht gewerbliche Verwendung durch den Endbenutzer und auf die in dieser Lizenz vorliegenden Inhalte.

Eine gewerbliche Verwendung ist nicht gestattet. Die Lizenz gilt ausschließlich für diese Produkteinheit und umfasst keine nicht lizenzierten oder den Normen ISO/IEC 11172-3 oder ISO/IEC 13818-3 entsprechenden Produkteinheiten oder Verfahren, die zusammen mit dieser Produkteinheit verwendet oder verkauft werden. Die Lizenz gilt lediglich für die Verwendung dieser Produkteinheit zum Kodieren und/oder Dekodieren von Audiodateien, die den Normen ISO/IEC 11172-3 oder ISO/IEC 13818-3 entsprechen. Unter dieser Lizenz werden keine Rechte an Leistungsmerkmalen und Funktionen von Produkten vergeben, die diesen Normen nicht entsprechen.

Sicherheitsinformation

Vorsichtsmaßnahmen

Wichtige Sicherheitshinweise

Lesen Sie diese Bedienungsanleitung sorgfältig durch, bevor Sie das Gerät in Betrieb nehmen. Befolgen Sie alle folgenden Sicherheitshinweise. Halten Sie sich diese Bedienungsanleitung zur späteren Einsichtnahme griffbereit.

1. Lesen Sie diese Anweisungen.
2. Bewahren Sie diese Anweisungen auf.
3. Beachten Sie alle Warnhinweise.
4. Befolgen Sie alle Anweisungen.
5. Betreiben Sie das Gerät nicht in der Nähe von Wasser.
6. Nur mit einem trockenen Tuch reinigen.
7. Blockieren Sie nicht die Belüftungsöffnungen. Halten Sie sich bei der Montage an die Anweisungen des Herstellers.
8. Nicht in der Nähe von Wärmequellen wie Heizkörpern, Warmluftgittern, Öfen oder anderen Wärme erzeugenden Apparaten (einschließlich AV-Receiver) aufstellen.
9. Nehmen Sie unter keinen Umständen Änderungen am gepolten oder geerdeten Schutzkontaktstecker vor. Ein gepolter Stecker verfügt über zwei Kontaktstifte, von denen einer breiter ist als der andere. Ein geerdeter Stecker verfügt über zwei Stiften sowie einen Erdungskontakt. Der breite Kontaktstift bzw. der Erdungsstift wird aus Sicherheitsgründen verwendet. Falls der vorhandene Stecker nicht in Ihre Steckdose passt, lassen Sie die Steckdose durch einen qualifizierten Elektriker austauschen.
10. Nicht auf das Netzkabel treten und insbesondere an den Steckern, Steckerbuchsen und an der Stelle aus dem es aus dem Gerät austritt nicht knicken.
11. Zubehör und/oder Zusatzgeräte dürfen nur mit Genehmigung des Herstellers hinzugefügt werden.
12. Verwenden Sie für das Gerät nur Gestelle, Ständer, Stative, Konsolen und Tische, die vom Hersteller empfohlen oder in Verbindung mit dem Gerät verkauft werden.
Bei Verwendung eines Transportwagens bewegen Sie das Gerät nur mit äußerster Vorsicht, um Verletzungen durch Umkippen zu vermeiden.



13. Trennen Sie das Gerät bei Gewitter oder längerer Abwesenheit vom Stromnetz.
14. Überlassen Sie Reparaturarbeiten stets Fachleuten. Eine Wartung ist immer dann erforderlich, wenn das Gerät auf irgendeine Weise beschädigt wurde, beispielsweise bei beschädigtem Netzkabel oder Stecker, bei in das Gerät gelangter Flüssigkeit oder Objekten, wenn das Gerät Regen oder Feuchtigkeit ausgesetzt war, nicht ordnungsgemäß arbeitet oder fallengelassen wurde.

Verwendung der 3D-Funktion

WICHTIGE GESUNDHEITS- UND SICHERHEITSHINWEISE FÜR 3D-BILDER
Lesen Sie die folgenden Sicherheitshinweise, bevor Sie die 3D-Funktion nutzen und stellen Sie sicher, dass Sie diese verstanden haben.

- Bei einigen Zuschauer können beim Anschauen von 3D-Fernsehen Beschwerden auftreten, wie Schwindel, Übelkeit und Kopfschmerzen. Wenn bei Ihnen solche Symptome auftreten, unterbrechen Sie das Anschauen des 3D Programms, setzen Sie die 3D-Brille ab und machen Sie eine Pause.
- Das Betrachten von 3D-Bildern für einen längeren Zeitraum kann die Augen überlasten. Wenn Sie eine Ermüdung der Augen verspüren, unterbrechen Sie das Anschauen des 3D Programms, setzen Sie die 3D-Brille ab und machen Sie eine Pause.
- Eltern müssen Kinder beaufsichtigen, wenn diese die 3D-Funktion nutzen. Wenn die Kinder über ermüdete Augen, Kopfschmerzen, Schwindelgefühl oder Übelkeit klagen, unterbrechen Sie die Wiedergabe des 3D-Programms und lassen Sie die Kinder ausruhen.
- Die 3D-Brille nicht für andere Zwecke verwenden (wie als normale Brille, Sonnenbrille, Schutzbrille usw.).
- Verwenden Sie die 3D-Funktion oder die 3D-Brille nicht während Sie umherlaufen. Wenn Sie die 3D-Funktion oder die 3D-Brille verwenden während Sie umherlaufen, können Sie gegen Gegenstände prallen, stolpern und/oder hinfallen und sich ernsthaft verletzen.

Lagerung und Handhabung der Disks

Handhabung von Disks

Disk-Form

- Verwenden Sie nur Disks mit Standardform. Wenn Sie unregelmäßige Disks (Disks mit besonderen Formen) verwenden, kann dies den Player beschädigen.

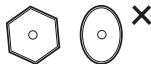

Halten der Disks

- Vermeiden Sie das Berühren der Oberfläche der Disk, auf der die Daten gespeichert sind.



Blu-ray Discs

- Lassen Sie die Blu-ray-Disk nicht über einen längeren Zeitraum im Player. Nehmen Sie die Blu-ray-Disk aus dem Player und bewahren Sie sie in ihrer Hülle auf.
- Achten Sie darauf, die Oberfläche der Blu-ray Disk nicht zu zerkratzen oder Fingerabdrücke auf ihr zurückzulassen.

DVD-VIDEO, Audio CD (CD-DA)

- Wischen Sie den Schmutz und Staub auf der Disk mit einem weichen Tuch ab.

Disk-Lagerung

Achten Sie darauf, dass die Disk nicht beschädigt wird. Die Daten auf der Disk sind äußerst anfällig gegenüber Umwelteinflüssen.

- Setzen Sie die Disk nicht direkter Sonneneinstrahlung aus.
- Bewahren Sie die Disk an einem kühlen, gut belüfteten Ort auf.
- Stellen Sie die Disk vertikal auf.
- Bewahren Sie die Disk in einer sauberen Schutzhülle auf.
- Wenn der Player plötzlich von einem kalten an einen warmen Ort umgestellt wird, kann es zu einer Kondensation an den Betriebsteilen und der Linse kommen, was zu einer fehlerhaften Wiedergabe der Disk führen kann. Falls dieser Fall eintritt, den Netzstecker des Players ziehen, zwei Stunden warten und den Stecker erneut in die Steckdose stecken. Anschließend die Disk einlegen und die Wiedergabe erneut versuchen.

Vorsichtsmaßnahmen für den Betrieb

- Beschreiben Sie die bedruckte Seite nicht mit Kugelschreiber oder Bleistift.
- Keine Reinigungs- oder Antistatik Sprays für die Reinigung der Disks verwenden. Verzichten Sie auch auf flüchtige Chemikalien wie Benzin oder Verdüner.
- Bringen Sie keine Aufkleber oder Etiketten auf den Disks an. (Verwenden Sie keine Disks mit Resten von Klebeband oder von unvollständig entfernten Aufklebern.)
- Verwenden Sie keine kratzfesten Schutzabdeckungen.
- Verwenden Sie keine Disks, die mit einem Etikettendrucker beschriftet wurden.
- Legen Sie keine gewölbten oder gesprungenen Disks ein.
- Wenn Sie andere Komponenten an diesen Player anschließen, müssen diese vorher abgeschaltet werden.
- Den Player während der Wiedergabe einer Disk nicht bewegen. Die Disk kann zerkratzt oder beschädigt bzw. die inneren Teile des Players beschädigt werden.
- Keine mit Wasser gefüllte Blumenvasen oder kleine Metallgegenstände auf den Player stellen.
- Führen Sie Ihre Hand nicht in die Disk-Lade ein.
- Es dürfen ausschließlich Disks in die Disk-Lade eingelegt werden.
- Externe Störungsquellen, wie Blitze und elektrostatische Aufladung können den normalen Betrieb des Players beeinträchtigen. Wenn dieser Fall eintritt, den Player mit der **POWER** Taste aus- und wieder einschalten oder den Netzstecker aus der Steckdose ziehen und wieder anschließen. Anschließend funktioniert der Player wieder normal.
- Vergewissern Sie sich, dass Sie die Disk nach der Benutzung entfernt und den Player ausgeschaltet haben.
- Wenn Sie beabsichtigen, den Player für einen längeren Zeitraum nicht zu benutzen, den Stecker aus der Steckdose ziehen.
- Wischen Sie beim Reinigen der Disk mit geraden Bewegungen von der Mitte zur Außenkante der Disk.
- Den Player keinen Flüssigkeiten aussetzen.
- Solange das Gerät mit einer Stromquelle verbunden ist, steht es auch in ausgeschaltetem Zustand unter Strom (Stand-by-Modus).



Sicherheitsinformation

- Halten Sie Wasser und andere Flüssigkeiten vom Gerät fern, und schützen Sie es vor Flüssigkeitsspritzern und Tropfen. Stellen Sie keine mit Flüssigkeiten gefüllten Behälter auf dem Gerät ab (z. B. Vasen).
- Der Netzstecker wird als ein Trennungs-Gerät verwendet, daher muss der Netzstecker stets leicht zugänglich sein.
- Das Netzkabel nicht mit nassen Händen berühren. Es besteht Stromschlaggefahr.
- Schließen Sie nicht mehrere elektrische Geräte an die gleiche Steckdose an. Dies kann zu einer Überhitzung führen und einen Brand auslösen.
- Wenn Sie unnormale Geräusche, einen stechenden Geruch oder Rauch wahrnehmen, schalten Sie das Gerät unverzüglich über den Netzschalter aus und ziehen Sie den Netzstecker. Setzen Sie sich anschließend mit dem nächsten Kundendienst in Verbindung um technische Hilfe zu erhalten. Wenn Sie das Gerät in solch einem Zustand trotzdem weiterverwenden, kann dies zu Stromschlag führen oder einen Brand auslösen.

Wartung des Gehäuses

Bevor Sie das Gehäuse des Blu-ray Players reinigen sicherstellen, dass der Netzstecker aus der Steckdose gezogen ist.

- Verwenden Sie kein Benzin, keinen Verdünner oder andere Lösungsmittel für die Reinigung.
- Wischen Sie das Gehäuse mit einem weichen Tuch ab.

Beschränkungen bei der Wiedergabe

- Der Player kann unter Umständen nicht auf alle Bedienungsbefehle reagieren, da einige Blu-ray, DVD und CD Disks eine spezielle oder eingeschränkte Bedienung ermöglichen und nur einige Wiedergabefunktionen zur Verfügung stellen.
Hierbei handelt es sich nicht um einen Defekt des Players.
- Samsung kann nicht garantieren, dass dieser Player alle Disks mit dem Blu-ray, DVD oder CD Logo wiedergeben kann, da sich die Diskformate weiterentwickeln und bei der Erstellung der Blu-ray Disk, DVD oder CD Software und/oder der Herstellung von Disks Fehler auftreten können.
Wenden Sie sich bitte an den SAMSUNG Kundendienst wenn Sie Fragen oder Probleme bei der Wiedergabe von Blu-ray, DVD oder CD Disks auf diesem Player haben. Weitere Informationen zu den Wiedergabebeschränkungen finden Sie in diesem Handbuch.

Inhalt

HAUPTFUNKTIONEN

- 2 Blu-ray Disc-Funktionen
- 2 Blu-ray Disk-Player Funktionen

SICHERHEITSINFORMATION

- 3 **Warnung**
- 4 **Vorsichtsmaßnahmen**
 - 4 Wichtige Sicherheitshinweise
- 4 **Verwendung der 3D-Funktion**
- 5 **Lagerung und Handhabung der Disks**
 - 5 Handhabung von Disks

ERSTE SCHRITTE

- 11 **Vor der Benutzung des Benutzerhandbuchs**
 - 11 Disktypen und Inhalte, die Ihr Player wiedergeben kann.
 - 11 Disktypen und Inhalte, die Ihr Player nicht wiedergeben kann.
 - 12 Blu-ray Disc-Kompatibilität
 - 12 Disktypen
 - 13 Regionalcode
 - 13 Copyright
 - 14 Unterstützte Dateiformate
- 16 **Zubehör**
- 17 **Vorderseite**
- 18 **Rückseite**
- 19 **Fernbedienung**
 - 19 Übersicht der Fernbedienung
 - 20 Die Fernbedienung für die Bedienung Ihres Fernsehgeräts einrichten

ANSCHLÜSSE

- 21 **Anschluss an ein Fernsehgerät**
 - 21 1. Option : Anschluss an ein Fernsehgerät mit einem HDMI-Kabel- Beste Qualität (Empfohlen)
 - 22 2. Option : Anschluss an ein Fernsehgerät mit einem Audio/Videokabel - Gute Qualität

Inhalt

ANSCHLÜSSE

- 23 **Anschluss an ein Audiosystem**
- 23 1. Option : Anschluss an ein Audiosystem (AV-Receiver mit HDMI Unterstützung)
- Beste Qualität (Empfohlen)
- 24 2. Option : Anschluss an ein Audiosystem (AV-Receiver mit Dolby Digital- oder DTS-Decoder)
- Bessere Qualität
- 24 3. Option : Anschluss an ein Audiosystem (Stereo Verstärker) - Gute Qualität
- 25 **Anschluss an das Netzwerk**
- 25 Kabel-Netzwerk
- 26 Drahtlos-Netzwerk

EINSTELLUNG

- 27 **Ersteinstellung**
- 28 **Zugriff auf das Einstellungs Menü**
- 29 **Anzeige**
- 29 3D-Einstell
- 30 TV-Bildformat
- 30 Smart Hub Bildschirmgröße
- 30 BD Wise (nur bei Samsung Playern)
- 30 Auflösung
- 32 HDMI-Farbformat
- 32 Film-Bildfrequenz (24 fps)
- 33 HDMI-Deep Color
- 33 Standbild-Modus
- 33 Progressiver Modus
- 33 **Audio**
- 33 Digital-Ausgang
- 35 PCM-Downsampling
- 35 Dynamikumfangsteuerung
- 35 Downmix-Modus
- 35 DTS Neo:6-Modus
- 36 Audio Sync
- 36 **Netzwerk**
- 36 Netzwerkeinstellungen
- 39 Netzwerkstatus
- 40 BD-Live Internet-Verbindung

EINSTELLUNG

- 40 **System**
- 40 Ersteinstellung
- 40 Anynet+ (HDMI-CEC)
- 40 BD-Datenmanagement
- 41 Zeitzone
- 41 DivX® Video On Demand
- 41 Zurück
- 41 **Sprache**
- 41 **Sicherheit**
- 41 BD-Sicherungsstufe
- 41 DVD-Sicherungsstufe
- 41 Passwort ändern
- 42 **Allgemein**
- 42 Display an der Gerätevorderseite
- 42 Netzwerk-Fernbedienung
- 42 **Unterstützung**
- 42 Software-Update
- 44 Samsung kontaktieren

GRUNDFUNKTIONEN

- 45 **Ein Video wiedergeben**
- 45 Wiedergabe
- 45 3D-Konvertierung
- 46 Disk-Struktur
- 46 **Verwenden des Diskmenüs/Titelmenüs/Popup-Menüs**
- 46 Diskmenü verwenden
- 46 Titelmenü verwenden
- 46 Titelliste abspielen
- 46 Das Popup-Menü verwenden
- 47 **Such- und Überspringen-Funktionen verwenden**
- 47 Nach gewünschter Szene suchen
- 47 Kapitel Überspringen
- 47 **Wiedergabe wiederholen**
- 47 Wiederholung des aktuellen Kapitels oder Titels.
- 47 Abschnitt wiederholen

Inhalt

GRUNDFUNKTIONEN

- 48 **Wiedergabe in Zeitlupe/Einzelbildwiedergabe**
- 48 Wiedergabe in Zeitlupe
- 48 Einzelbildwiedergabe
- 48 **Verwenden der TOOLS Taste**
- 48 Eine gewünschte Szene direkt auswählen
- 48 In den Vollbildmodus wechseln
- 49 Bildeinstellungen einstellen
- 49 Audiosprache wählen
- 49 Untertitelsprache wählen
- 50 Kamerawinkel Ändern
- 50 BONUSVIEW Einstellen
- 50 **Musikwiedergabe**
- 50 Wiedergeben von Audio CD (CD-DA)/MP3
- 51 Eine Audio-CD (CD-DA)/MP3 wiederholen
- 51 Wiedergabeliste
- 52 **Bilder wiedergeben**
- 52 JPEG-Dateien wiedergeben
- 52 Verwenden der TOOLS Taste
- 53 **Wiedergabe eines USB-Speichergeräts**

NETZWERKDIENTSTE

















- 54 **Smart Hub verwenden**
- 54 Erster Start von Smart Hub
- 57 Das Einstellungen Menü - BLAUE (D)
- 59 Das Bearbeiten Modus Menü - GELBE (C)
- 61 Das Sortieren Menü - GRUNE (B)
- 61 **Samsung Apps**
- 61 Gebührenpflichtige Anwendungen
- 63 **BD-LIVE™**
- 63 **AllShare-Funktion verwenden**

ANHANG

- 64 **Problembhebung**
- 66 Reparaturen
- 67 **Technische Daten**

Vor der Benutzung des Benutzerhandbuchs

Disktypen und Inhalte, die Ihr Player wiedergeben kann.

Begriff	Logo	Symbol	Erklärung
VIDEO	 	 	Zeigt eine zur Verfügung stehende Funktion auf einer BD-ROM oder BD-RE/-R Disk an, die im BD-RE Format aufgenommen wurde.
	     	 	Zeigt eine auf DVD-VIDEO oder aufgenommenen und abgeschlossenen DVD+RW/ DVD-RW(V)/DVD-R/+R Disks zur Verfügung stehende Funktion an.
	-		Zeigt eine auf CD-RW/-R, DVD-RW/-R, BD-RE/-R Disks oder einem USB Speichergerät mit DivX, MKV, MP4 Inhalten zur Verfügung stehende Funktion an.
MUSIK			Zeigt eine auf Audio CD-RW/-R Disks (CD-DA Format) zur Verfügung stehende Funktion an.
	-		Zeigt eine auf CD-RW/-R, DVD-RW/-R, BD-RE/-R Disks oder einem USB Speichergerät mit MP3 oder WMA Inhalten zur Verfügung stehende Funktion an.
FOTO	-		Zeigt eine auf CD-RW/-R, DVD-RW/-R, BD-RE/-R Disks oder einem USB Speichergerät mit JPEG Inhalten zur Verfügung stehende Funktion an.

 **HINWEIS**

- Der Player kann unter Umständen einige CD-RW/-R und DVD-R Disks aufgrund des Disktyps oder der Aufnahmebedingungen nicht wiedergeben.
- Wenn eine DVD-RW/-R-Disk nicht korrekt im DVD-Videoformat aufgenommen wurde, kann sie nicht wiedergegeben werden.
- Der Player kann keine Inhalte auf DVD-Rs wiedergeben, die bei einer Bitrate von mehr als 10 Mbps aufgenommen wurden.
- Der Player kann keine Inhalte auf BD-R Disks oder USB-Geräten wiedergeben, die bei einer Bitrate von mehr als 30 Mbps aufgenommen wurden.

Disktypen und Inhalte, die Ihr Player nicht wiedergeben kann.

- HD DVD
- DVD-RAM
- DVD-RW (VR-Modus)
- 3.9 GB DVD-R für Videoschnittarbeiten.
- DVD-ROM/PD/MV usw.
- Super Audio CD (außer CD-Layer)
- CVD/CD-ROM/CDV/CD-G/CD-I/LD (CD-Gs nur Audio Wiedergabe ohne Grafik.)

Erste Schritte

HINWEIS

- Einige im Handel erhältliche Disks und DVDs, die außerhalb Ihrer Region erworben wurden, können eventuell auf diesem Player nicht wiedergegeben werden.
- Auf einigen Disktypen oder bei der Verwendung von speziellen Funktionen, wie die Änderung des Winkels und der Einstellung des Seitenverhältnisses, kann die Wiedergabe nicht funktionieren. Ausführlichere Informationen zu den Disks finden Sie auf der jeweiligen Verpackung. Lesen Sie diese Informationen bei Bedarf durch.
- Verhindern Sie, dass die Disk verschmutzt oder verkratzt wird. Fingerabdrücke, Schmutz, Staub, Kratzer oder Ablagerungen von Zigarettenrauch auf der beschreibbaren Oberfläche der Disk können dazu führen, dass die Wiedergabe nicht mehr möglich ist.
- Bei der Wiedergabe eines BD-J Titels kann das Laden länger dauern als bei einem normalen Titel oder einige Funktionen können langsamer ausgeführt werden.
- Der Player kann unter Umständen nicht auf alle Bedienungsbefehle reagieren, da einige Blu-ray, DVD und CD Disks eine spezielle oder eingeschränkte Bedienung ermöglichen und nur einige Wiedergabefunktionen zur Verfügung stellen. Hierbei handelt es sich nicht um einen Defekt des Players.
- Samsung kann nicht garantieren, dass dieser Player alle Disks mit dem Blu-ray, DVD oder CD Logo wiedergeben kann, da sich die Diskformate weiterentwickeln und bei der Erstellung der Blu-ray Disk, DVD oder CD Software und/oder der Herstellung von Disks Fehler auftreten können. Wenden Sie sich bitte an den SAMSUNG Kundendienst wenn Sie Fragen oder oder Probleme bei der Wiedergabe von Blu-ray, DVD oder CD Disks auf diesem Player haben. Weitere Informationen zu den Wiedergabebeschränkungen finden Sie in diesem Handbuch.

Blu-ray Disc-Kompatibilität

Blu-ray Disk ist ein neues, sich noch weiterentwickelndes Format. Infolgedessen können Kompatibilitätsprobleme auftreten. Nicht alle Disks sind kompatibel, und nicht jedes Format kann wiedergegeben werden. Weitere Informationen dazu finden Sie im Kapitel „Compliance und Kompatibilität“ dieses Handbuchs.

Disktypen

BD-ROM

Blu-ray ROM Disks können nur wiedergegeben werden.

Dieser Player kann im Handel erhältliche, bespielte BD-ROM Disks abspielen.

BD-RE/-R

Blu-ray RE/-R Disks können aufgenommen und wiedergegeben werden.

Dieser Player kann auf anderen kompatiblen Blu-ray-Disk Rekordern aufgenommene BD-RE/-R Disks wiedergeben.

DVD-VIDEO

- Dieser Player kann im Handel erhältliche, mit Filmen bespielte DVDs (DVD-VIDEO Disks) abspielen.
- Beim Wechsel von der ersten zur zweiten Schicht einer doppelschichtigen DVD-VIDEO können Ton und Bild kurzzeitig verzerrt sein. Dies ist keine Fehlfunktion des Players.

DVD-RW/-R/+R

Dieser Player kann DVD-RW/-R/+R Disks wiedergeben, die mit einem DVD Video-Rekorder aufgenommen und abgeschlossen wurden. Die Wiedergabe kann von den Aufnahmebedingungen abhängen.

DVD+RW

- Dieser Player kann DVD+RW Disks wiedergeben, die mit einem DVD Video-Rekorder aufgenommen wurden. Die Wiedergabe kann von den Aufnahmebedingungen abhängen.

Audio-CD (CD-DA)

- Dieser Player kann CD-DA-Format und Audio CD-RW/-R Disks abspielen.
- Der Player kann aufgrund der Aufnahmebedingungen nicht in der Lage sein, bestimmte CD-RW/-R Disks wiederzugeben.

CD-RW/-R

- Verwenden Sie CD-RW/-R Disks mit 700MB (80 Minuten).
Verwenden Sie wenn möglich keine Disks mit 800MB (90 Minuten) oder mehr, da diese Disk eventuell nicht wiedergegeben werden können.
- Wenn die CD-RW/-R Disk nicht in einer abgeschlossenen Sitzung aufgenommen wurde, können Verzögerung bei der Wiedergabe am Anfang der Disk auftreten oder es können alle aufgenommenen Dateien nicht wiedergegeben werden.
- Einige CD-RW/-Rs können je nach Gerät auf dem sie gebrannt wurden, eventuell auf diesem Player nicht wiedergegeben werden. Bei für den persönlichen Bedarf von CDs auf CD-RW/-Rs aufgenommenen Medien, kann die Abspielbarkeit vom Inhalt und den Disks abhängen.

AVCHD (Advanced Video Codec Höchauflösung)

- Dieser Player kann Disks im AVCHD Format wiedergeben. Diese Disks werden normalerweise aufgezeichnet und in Camcordern verwendet .
- Das AVCHD-Format ist ein hochauflösendes digitales Videokameraformat.
- Das MPEG-4 AVC/H.264 Format komprimiert Bilder effizienter als das herkömmliche Bildkomprimierungsformat.
- Einige AVCHD-Disks verwenden das „x.v.Color“ Format. Dieser Player kann AVCHD Disks wiedergeben, die das „x.v.Color“ Format verwenden.
- „x.v.Color“ ist eine Handelsmarke von Sony Corporation.
- „AVCHD“ und das AVCHD Logo sind ein eingetragenes Warenzeichen von Matsushita Electronic Industrial Co., Ltd. und Sony Corporation.









HINWEIS

- Einige Disks mit dem AVCHD Format können je nach Aufnahmebedingungen eventuell nicht wiedergegeben werden.
Disks im AVCHD Format müssen abgeschlossen werden.
- „x.v.Color“ bieten einen größeren Farbbereich als normaler Camcorder DVDs.
- Einige DivX-, MKV- und MP4-Diskformaten können möglicherweise nicht wiedergegeben werden. Dies hängt von der Videoauflösung und der Bildfrequenz ab.

Regionalcode

Sowohl Player als auch Disks sind nach Regionen codiert. Diese Regionalcodes müssen für die Wiedergabe einer Disk übereinstimmen. Wenn diese Codes nicht übereinstimmen, kann die Disk nicht wiedergegeben werden.

Der für diesen Blu-ray Disc-Player erforderliche Die Nummer der Region für diesen Player ist auf der Rückseite des Player aufgedruckt.

Disktyp	Regionalcode	Region
Blu-ray		Nordamerika, Mittelamerika, Südamerika, Korea, Japan, Taiwan, Hongkong und
		Europa, Grönland, Französische Überseegebiete, Naher Osten, Afrika, Australien und Neuseeland
		Indien, China, Russland, Zentral- und Südasien.
DVD-VIDEO		USA, US-Territorien und Kanada
		Europa, Japan, Naher Osten, Ägypten, Südafrika, Grönland
		Taiwan, Korea, Philippinen, Indonesien, Hongkong
		Mexiko, Südamerika, Mittelamerika, Australien, Neuseeland, Pazifische Inseln, Karibik
		Russland, Osteuropa, Indien, die meisten afrikanischen Länder, Nordkorea, Mongolei
		China

Copyright

© 2011 Samsung Electronics Co.,Ltd.
Alle Rechte vorbehalten. Ohne vorherige schriftliche Genehmigung von Samsung Electronics Co.,Ltd. ist das vollständige oder teilweise Reproduzieren oder Kopieren dieser Bedienungsanleitung nicht gestattet.

Erste Schritte

Unterstützte Dateiformate

Hinweise für den USB-Anschluss

- Ihr Player unterstützt USB-Speichergeräte, MP3-Player, Digitalkameras, USB-Kartenlesegeräte.
- Der Player unterstützt keine Ordner- oder Dateinamen mit mehr als 128 Zeichen.
- Einige USB-Geräte oder Digitalkameras können unter Umständen nicht mit dem Player kompatibel sein.
- Ihr Player unterstützt das FAT16, FAT32, und NTFS Dateisystem.
- USB-Geräte direkt an den USB-Anschluss des Geräts anschließen. Der Anschluss über ein USB-Kabel kann zu Kompatibilitätsproblemen führen.
- Wenn mehr als ein Speichergerät in einen Multi-Kartenleser eingelegt wird, kann dies zu einer Fehlfunktion des Players führen.
- Der Player unterstützt das PTP-Protokoll nicht.
- Das USB-Gerät nicht während eines Ladevorgangs entfernen.
- Je größer die Bildauflösung, desto länger dauert die Anzeige des Bildes.
- Der Player kann keine MP3-Dateien mit DRM (Digital Rights Management) abspielen, die von kommerziellen Webseiten heruntergeladenen wurden.
- Externe Festplatten werden nicht unterstützt.
- Ihr Player unterstützt nur Videos mit einer Bildfrequenz von unter 30fps.

Unterstützte Videodatei

Dateierweiterung	Container	Video Codec	Auflösung	Bildfrequenz (fps)	Bitrate (Mbps)	Audio Codec
*.avi	AVI	Divx 3.11/4.x/ 5.1/6.0	1920x1080	6 ~ 30	8	MP3 AC3 LPCM ADPCM DTS Core
		XviD	1920x1080	6 ~ 30	8	
		H.264 BP/MP/HP	1920x1080	6 ~ 30	25	
		MPEG4 SP/ASP	1920x1080	6 ~ 30	8	
		Motion JPEG	1920x1080	6 ~ 30	8	
*.mkv	MKV	Divx 3.11/4.x/ 5.1/6.0	1920x1080	6 ~ 30	8	MP3 AC3 LPCM ADPCM DTS Core
		XviD	1920x1080	6 ~ 30	8	
		H.264 BP/MP/HP	1920x1080	6 ~ 30	25	
		MPEG4 SP/ASP	1920x1080	6 ~ 30	8	
		Motion JPEG	1920x1080	6 ~ 30	8	
*.asf	ASF	Divx 3.11/4.x /5.1/6.0	1920x1080	6 ~ 30	8	MP3 AC3 LPCM ADPCM WMA
		XviD	1920x1080	6 ~ 30	8	
		H.264 BP/MP/HP	1920x1080	6 ~ 30	25	
		MPEG4 SP/ASP	1920x1080	6 ~ 30	8	
		Motion JPEG	1920x1080	6 ~ 30	8	
*.wmv	ASF	Window Media Video v9	1920x1080	6 ~ 30	25	WMA
*.mp4	MP4	H.264 BP/MP/HP	1920x1080	6 ~ 30	25	MP3 ADPCM AAC
		MPEG4 SP/ASP	1920x1080	6 ~ 30	8	
		XVID	1920x1080	6 ~ 30	8	

*.3gp	3GPP	H.264 BP/MP/HP	1920x1080	6 ~ 30	25	ADPCM AAC HE-AAC
		MPEG4 SP/ASP	1920x1080	6 ~ 30	8	
*.vro	VRO VOB	MPEG2	1920x1080	24/25/30	30	AC3 MPEG LPCM
		MPEG1	352 X 288	24/25/30	30	
*.mpg *.mpeg	PS	MPEG1	352 X 288	24/25/30	30	AC3 MPEG LPCM AAC
		MPEG2	1920x1080	24/25/30	30	
		H.264	1920x1080	6 ~ 30	25	
*.ts *.tp *.trp	TS	MPEG2	1920x1080	24/25/30	30	AC3 AAC MP3 DD+ HE-AAC
		H.264	1920x1080	6 ~ 30	25	
		VC1	1920x1080	6 ~ 30	25	

■ Einschränkungen

- Auch wenn die Datei durch ein unterstütztes, oben genanntes Codec codiert ist, kann eine Datei nicht wiedergegeben werden, wenn im Inhalt Probleme auftreten.
- Die normale Wiedergabe wird nicht garantiert, wenn die Dateiinformatoren im Container falsch sind oder die Datei selbst beschädigt ist.
- Dateien mit einer höheren Bitrate/Bildfrequenz als der Standard, können zu einer stotternden Wiedergabe führen.
- Die Suche (Überspringen) Funktion steht nicht zur Verfügung, wenn die Indextabelle der Datei beschädigt ist.
- Wenn eine Datei über ein Netzwerk wiedergegeben wird, kann die Videowiedergabe, je nach der zur Verfügung stehenden Netzwerkgeschwindigkeit, stottern.

■ Video Decoder

- Unterstützung von H.264 bis Level 4.1
- H.264 FMO/ASO/RS, VC1 SP/MP/AP L4 und AVCHD werden nicht unterstützt.
- XVID, MPEG4 SP, ASP :
Unter 1280 x 720: Max. 60 Bilder
Über 1280 x 720: Max. 30 Bilder
- GMC 2 oder höher wird nicht unterstützt

■ Audio Decoder







- Unterstützt WMA 7, 8, 9 und STD
- Wenn die Anzahl der Kanäle mehr als zwei beträgt wird WMA 9 PRO nicht unterstützt
- WMA 9 Verlustfrei, Stimme wird nicht unterstützt.
- Eine WMA - Abtastfrequenz von 220/50Hz mono wird nicht unterstützt
- APDCM MULAW, ALAW wird nicht unterstützt

Unterstützte Musikdatei

Dateierweiterung	Container	Audio Codec	Unterstützter Bereich
*.mp3	MP3	MP3	-
*.wma	WMA	WMA	Kompatibel WMA Version 10 * Abtastfrequenzen (in kHz) - 8, 11, 16, 22, 32, 44.1, 48 * Bitraten Alle Bitraten im Bereich von 5kbps bis 384kbps



Erste Schritte

Logos der vom Player wiedergegebenen Disk-Typen

			
Blu-ray Disc	3D Blu-ray Disk	DTS-HD Master Audio	DivX
			
BD-LIVE	Dolby TrueHD	PAL-Fernsehsystem in Großbritannien, Frankreich, Deutschland, usw.	Java

Zubehör

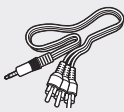
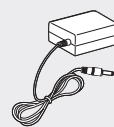
Überprüfen Sie die unten stehende Liste für mitgeliefertes Zubehör.

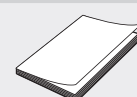
		
Audio/Video-Kabel	Adapter	
		
Batterien für die Fernbedienung (Größe AAA)	Benutzerhandbuch	Fernbedienung

HINWEIS

- Verwenden Sie ausschließlich das mitgelieferte Audio-/Videokabel des Players. Das Signal von einer externen Quelle kann möglicherweise nicht ordnungsgemäß ausgegeben werden, wenn ein Audio-/Videokabel von anderen Herstellern verwendet wird. Falls Sie dieses Kabel verloren haben, besuchen Sie das nächste Samsung Dienstleistungszentrum für den Kauf eines Kabels.

Vorderseite

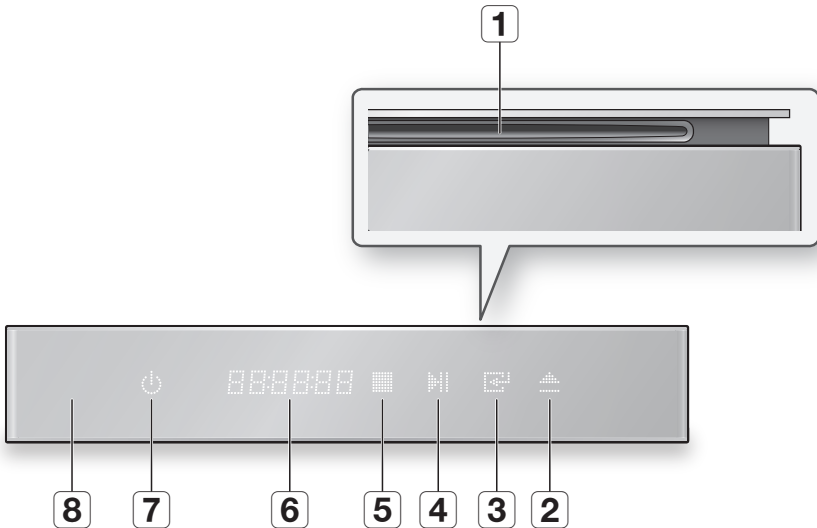

1	DISK-EINSCHUB	Einlegen der Disk.
2	AUSWERFEN TASTE	Wirft die Disk aus.
3	ENTER-TASTE	Auswahl eines Menüpunkts oder startet die Wiedergabe einer Disk.
4	TASTE WIEDERGABE/ ANHALTEN	Spielt eine Disk ab oder hält die Wiedergabe an.
5	STOPP TASTE	Beendet die Wiedergabe einer Disk.
6	ANZEIGE	Zeigt den Wiedergabestatus an.
7	NETZSCHALTER	Schaltet den Player ein und aus.
8	FERNBEDIENUNGSSENSOR	Erkennt die Signale der Fernbedienung.

 **HINWEIS**

- Wenn der Player das Menü der Blu-ray-Disk anzeigt, kann der Film nicht über die Wiedergabe Taste am Player oder der Fernbedienung gestartet werden. Um einen Film abzuspielen, muss Film Wiedergabe oder Start im Menü der Disk ausgewählt und anschließend die **ENTER** Taste gedrückt werden.
- Keine Gegenstände auf dem Gerät abstellen.
Ansonsten wird die Klappe auf der Oberseite geöffnet, was zu einer Beschädigung des Geräts oder zu Fehlfunktion führen kann.

Erste Schritte

Rückseite

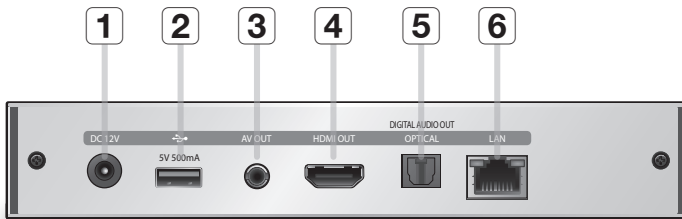

1	DC 12V	Verbindung mit Stromversorgung.
2	USB-HOST	Hier kann ein USB-Speicherstick angeschlossen und als Speicher verwendet werden, wenn der Player mit BD-LIVE verbunden ist. Der USB kann ebenfalls für Software-Aktualisierungen und die Wiedergabe von MP3/JPEG/DivX/MKV/MP4-Dateien verwendet werden.
3	AV OUT	Ermöglicht das Anschließen externer Geräte über ein Audio/Videokabel.
4	HDMI OUT	Um die beste Bild- bzw. Tonqualität zu erhalten, diesen HDMI-Ausgang über ein HDMI-Kabel an den HDMI-Eingang Ihres Fernsehers bzw. AV-Receiver anschließen.
5	DIGITAL AUDIO OUT	Für den Anschluss an einen AV-Receiver.
6	LAN	Für die Verwendung von netzwerkbasierenden Diensten (siehe Seiten 54 zu 63), BD-LIVE und Software-Aktualisierungen über eine Netzwerkverbindung.

HINWEIS

- Die Software-Aktualisierung über die USB-Buchse kann nur mit einem USB-Speicherstick durchgeführt werden.

Übersicht der Fernbedienung



Batterien einlegen

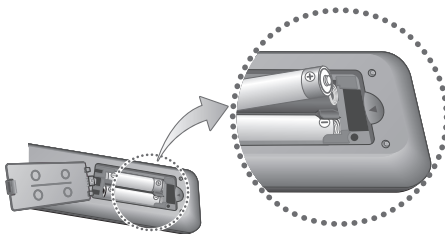

HINWEIS

- Falls die Fernbedienung nicht ordnungsgemäß funktioniert:
 - Die Polarität +/- der Batterien prüfen.
 - Überprüfen Sie, ob die Batterien leer sind.
 - Überprüfen Sie, ob der Sensor der Fernbedienung verdeckt ist.
 - Überprüfen Sie, ob sich Leuchtstofflampen in der Nähe befinden.

! ACHTUNG

- Entsorgen Sie Batterien gemäß den örtlichen Umweltschutvorschriften. Werfen Sie Batterien nicht in den Hausmüll.

Erste Schritte

Die Fernbedienung für die Bedienung Ihres Fernsehgeräts einrichten

Sie können mit dieser Fernbedienung bestimmte Funktionen Ihres Fernsehgeräts steuern.

Taste	Funktion
TV POWER	Zum Ein- und Ausschalten des Fernsehgeräts.
TV SOURCE	Zum Auswählen am Fernseher einer angeschlossenen externen Quelle.
TV VOL (+/-)	Zum Regeln der Lautstärke am Fernsehgerät.
TV CH (▲/▼)	Zum Auswählen des gewünschten Kanals.
TV MUTE	Zum Ein- und Ausschalten des Tons.

HINWEIS

- Die oben genannten Funktionen lassen sich nicht unbedingt auf alle Fernsehgeräte anwenden. Verwenden Sie die Fernbedienung des Fernsehgeräts, falls Probleme auftreten.

Folgen Sie den nachstehenden Anweisungen, um festzustellen, ob Ihr Fernsehgerät kompatibel ist.

- Schalten Sie das Fernsehgerät ein.
- Richten Sie die Fernbedienung auf das Fernsehgerät.
- Die **TV POWER** Taste drücken und gedrückt halten und den zweistelligen Code aus der Tabelle auf der rechten Seite durch Drücken der entsprechenden Nummertasten eingeben, der der Marke Ihres Fernsehgeräts entspricht. Wenn Ihr Fernsehgerät mit der Fernbedienung kompatibel ist, schaltet es sich ab. Die Fernbedienung ist nun für die Bedienung des Fernsehgeräts programmiert.

HINWEIS

- Falls mehrere Codes für die Marke Ihres Fernsehgeräts aufgeführt sind, probieren Sie sie der Reihe nach aus, bis Sie einen funktionsfähigen Code finden.
- Wenn die Batterien der Fernbedienung ausgetauscht werden, muss der Markencode erneut eingestellt werden.

TV Fernbedienungs-codes

Marke	Code	Marke	Code
SAMSUNG	TV POWER+01, +02, +03, +04, +05, +06, +07, +08, +09	NOBLEX	TV POWER+66
		NOKIA	TV POWER+74
		NORDMENDE	TV POWER+72, +73, +75
AIWA	TV POWER+82	PANASONIC	TV POWER+53, +54, +74, +75
ANAM	TV POWER+10, +11, +12, +13, +14, +15, +16, +17, +18	PHILIPS	TV POWER+06, +55, +56, +57
BANG & OLUFSEN	TV POWER+57	PHONOLA	TV POWER+06, +56, +57
BLALUPUNKT	TV POWER+71	PIONEER	TV POWER+58, +59, +73, +74
BRANDT	TV POWER+73	RADIOLA	TV POWER+06, +56
BRIONVEGA	TV POWER+57	RADIOMARELLI	TV POWER+57
CGE	TV POWER+52	RCA	TV POWER+45, +46
CONTINENTAL EDISON	TV POWER+75	REX	TV POWER+74
DAEWOO	TV POWER+19, +20, +23, +24, +25, +26, +27, +28, +29, +30, +31, +32, +33, +34	SABA	TV POWER+57, +72, +73, +74, +75
		SALORA	TV POWER+74
		SANYO	TV POWER+41, +42, +43, +44, +48
EMERSON	TV POWER+64	SCHNEIDER	TV POWER+06
FERGUSON	TV POWER+73	SELECO	TV POWER+74
FINLUX	TV POWER+06, +49, +57	SHARP	TV POWER+36, +37, +38, +39, +48
FORMENTI	TV POWER+57	SIEMENS	TV POWER+71
FUJITSU	TV POWER+84	SINGER	TV POWER+57
GRADIENTE	TV POWER+70	SINUDYNE	TV POWER+57
GRUNDIG	TV POWER+49, +52, +71	SONY	TV POWER+35, +48
HITACHI	TV POWER+60, +72, +73, +75	TELEAVA	TV POWER+73
IMPERIAL	TV POWER+52	TELEFUNKEN	TV POWER+67, +73, +75, +76
JVC	TV POWER+61, +79	THOMSON	TV POWER+72, +73, +75
LG	TV POWER+06, +19, +20, +21, +22, +78	THOMSON ASIA	TV POWER+80, +81
LOEWE	TV POWER+06, +69	TOSHIBA	TV POWER+47, +48, +49, +50, +51, +52
LOEWE OPTA	TV POWER+06, +57	WEGA	TV POWER+57
MAGNAVOX	TV POWER+40	YOKO	TV POWER+06
METZ	TV POWER+57	ZENITH	TV POWER+63
MITSUBISHI	TV POWER+06, +48, +62, +65		
MIVAR	TV POWER+52, +77		
NEC	TV POWER+83		
NEWSAN	TV POWER+68		

Anschluss an ein Fernsehgerät

1. Option : Anschluss an ein Fernsehgerät mit einem HDMI-Kabel - Beste Qualität (Empfohlen)

1. Verbinden Sie mit Hilfe eines HDMI-Kabels den **HDMI OUT**-Anschluss auf dem Player mit dem **HDMI IN**-Anschluss am Fernsehgerät.
2. Den Player und das Fernsehgerät einschalten.
3. Den Eingangswahlschalter auf der Fernbedienung Ihres Fernsehgeräts betätigen, bis das HDMI-Signal des Players auf dem Bildschirm erscheint.
 - Wenn Sie die Einstellungen der Fernbedienung mit dem Fernsehgerät abgestimmt haben (Siehe Seite 20), drücken Sie auf der Fernbedienung die Taste **TV SOURCE**, und wählen Sie als externe Quelle für das Fernsehgerät HDMI aus.

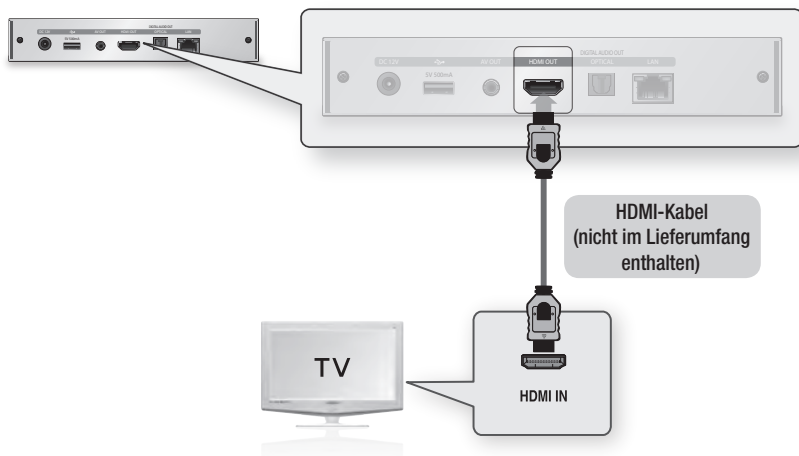

HINWEIS

- Ein HDMI-Kabel überträgt digitale Video- und Audiosignale, sodass Sie kein Audiokabel anschließen müssen.
- Wenn der Player im HDMI 720p, 1080i, oder 1080p Ausgabemodus an Ihr Fernsehgerät angeschlossen ist, müssen Sie ein Hochgeschwindigkeits-HDMI-Kabel (Kategorie 2) verwenden.
- HDMI sendet ein rein digitales Signal an das Fernsehgerät. Wenn Ihr Fernsehgerät HDCP (High-bandwidth Digital Content Protection) nicht unterstützt, wird ein Rauschsignal auf dem Bildschirm angezeigt.
- Je nach Fernsehgerät stehen für den HDMI-Ausgang bestimmte Auflösungen möglicherweise nicht zur Verfügung. Informationen dazu finden Sie in der Bedienungsanleitung Ihres Fernsehgeräts.
- Wenn Sie den Player das erste Mal mit einem HDMI-Kabel an den Fernseher oder an ein neues Fernsehgerät anschließen, wird die HDMI-Auflösung des Ausgangs automatisch an die höchste vom Fernsehgerät unterstützte Auflösung eingestellt.
- Sie müssen über einen HDMI-Anschluss verfügen, um Videos in 3D-Technologie genießen zu können.
- Ein langes HDMI-Kabel kann Bildrauschen verursachen. Wenn dieser Fall eintritt, Deep Color im Menü auf Aus stellen.
- Wenn Sie Ihren Bildschirm über ein HDMI-DVI-Adapterkabel anschließen, müssen Sie ebenfalls den AV OUT oder den Digital Audio OUT Ausgang an Ihren Bildschirm oder an das Audiosystem anschließen, um den Ton wiedergeben zu können.

Anschlüsse

2. Option : Anschluss an ein Fernsehgerät mit einem Audio/Videokabel - Gute Qualität

1. Verbinden Sie über Audio-/Videokabel den **AV OUT**-Anschluss (**gelb**) des Players mit den **VIDEO IN-Anschlüssen (gelb) / AUDIO IN-Anschlüssen (rot und weiß)** des Fernsehgeräts.
2. Den Player und das Fernsehgerät einschalten.
3. Den Eingangswahlschalter auf der Fernbedienung Ihres Fernsehgeräts betätigen, bis das „VIDEO“-Signal des Players auf dem Bildschirm erscheint.
 - Wenn Sie die Fernbedienung für die Bedienung Ihres Fernsehgeräts eingerichtet haben (siehe Seite 20), die **TV SOURCE** Taste auf der Fernbedienung drücken und VIDEO als die externe Quelle des Fernsehgeräts einstellen.

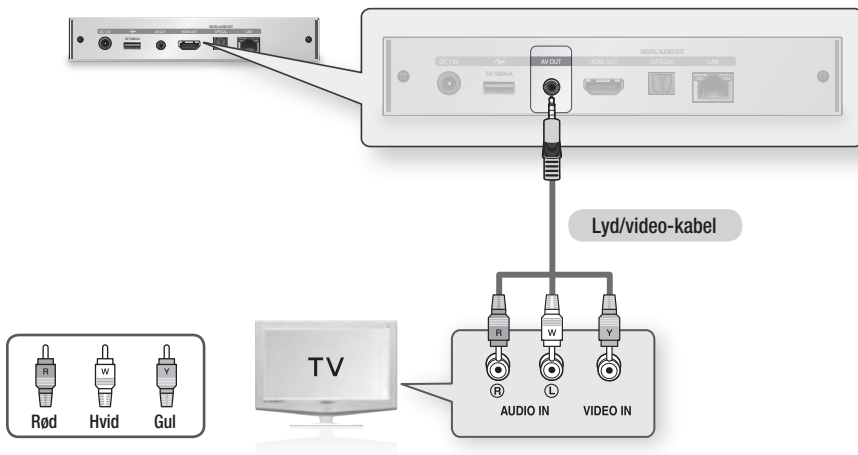

HINWEIS

- Wenn Audiokabel und Netzkabel zu nahe aneinander liegen, kann es zu Signalstörungen kommen.
- Wenn Sie einen AV-Receiver anschließen möchten, schlagen Sie bitte auf den Seiten für den Anschluss eines AV-Receiver nach. (Siehe Seiten 23 zu 24)
- Die Anzahl und Positionen der Anschlüsse hängt von Ihrem Fernsehgerät ab. Informationen dazu finden Sie in der Bedienungsanleitung Ihres Fernsehgeräts.

ACHTUNG

- Schließen Sie den Player nicht über ein VCR-Gerät an Ihr Fernsehgerät an. Durch VCR-Geräte geführte Videosignale können durch Kopierschutzfunktionen beeinträchtigt werden, wodurch das Bild verzerrt auf dem Fernsehgerät erscheint.

Anschluss an ein Audiosystem

- Regeln Sie bitte die Lautstärke runter, wenn Sie den AV-Receiver einschalten. Ein plötzlicher lauter Ton kann Ihre Lautsprecher und Ohren schädigen.
- Stellen Sie das Audio Ausgangsformat auf die Möglichkeiten Ihres AV-Receiver ein. (Siehe Seite 33 zu 36)
- Die Positionen der HDMI-Anschlüsse hängt von Ihrem AV-Receiver ab. Schlagen Sie bitte in der Bedienungsanleitung Ihres AV-Receiver nach.

1. Option : Anschluss an ein Audiosystem (AV-Receiver mit HDMI Unterstützung) - Beste Qualität (Empfohlen)

1. Verbinden Sie mit Hilfe eines HDMI-Kabels den **HDMI OUT**-Anschluss des Players mit dem **HDMI IN**-Anschluss des AV-Receiver.
2. Mit der Hilfe eines HDMI-Kabels die **HDMI OUT** Buchse des AV-Receiver an die **HDMI IN** Buchse Ihres Fernsehgeräts anschließen.
3. Den Player, Fernseher und AV-Receiver einschalten.
4. Um den Ton des Players wiederzugeben, mit dem Eingangswahlschalter des AV-Receiver den entsprechenden externen Eingang auswählen. Für die Einstellung des Audioeingangs des AV-Receiver, schlagen Sie bitte in der Bedienungsanleitung Ihres AV-Receiver nach.
5. Den Eingangswahlschalter auf der Fernbedienung Ihres Fernsehgeräts betätigen, bis das HDMI-Signal des Players auf dem Bildschirm erscheint.

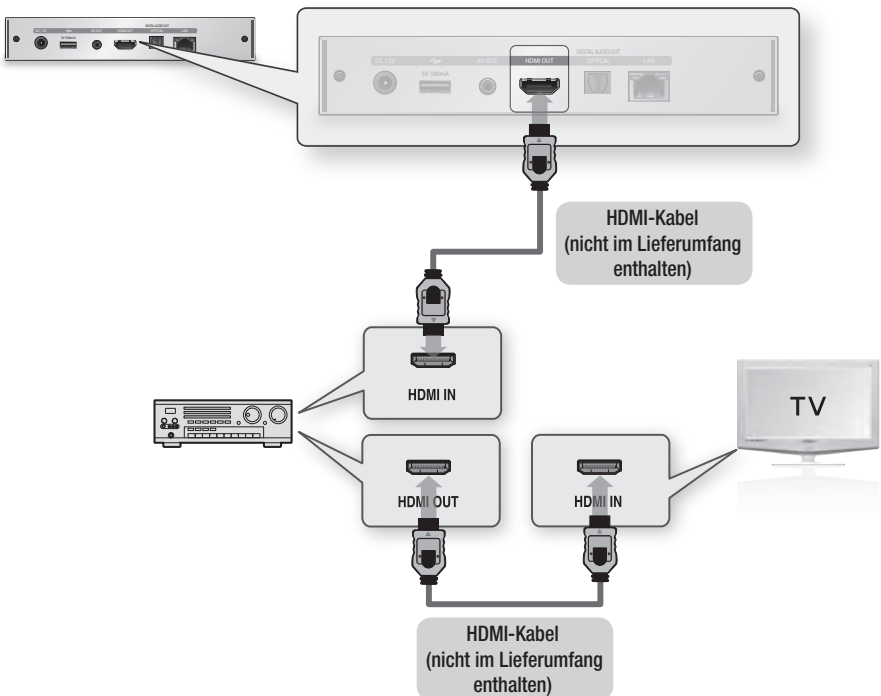

Anschlüsse

2. Option : Anschluss an ein Audiosystem (AV-Receiver mit Dolby Digital- oder DTS-Decoder) - Bessere Qualität

1. Mit Hilfe eines optischen Kabels, die **DIGITAL AUDIO OUT (OPTICAL)** Buchse des Players mit den **DIGITAL AUDIO IN (OPTICAL)** Buchse Ihres AV-Receiver anschließen.
2. Verbinden Sie mit Hilfe des Videosignalkabels die Anschlüsse **HDMI** oder **A/V OUT** des Players mit den Anschlüssen **HDMI** oder **VIDEO IN** am Fernsehgerät. (Siehe Seiten 21 zu 22)
3. Den Player, Fernseher und AV-Receiver einschalten.
4. Um den Ton des Players wiederzugeben, mit dem Eingangswahlschalter des AV-Receiver den entsprechenden externen Eingang auswählen. Für die Einstellung des Audioeingangs des AV-Receiver schlagen Sie bitte in der Bedienungsanleitung Ihres AV-Receiver nach.
5. Den Eingangswahlschalter auf der Fernbedienung des Fernsehers drücken, um die Videoquelle (HDMI oder Video) einzustellen.

3. Option : Anschluss an ein Audiosystem (Stereo Verstärker) - Gute Qualität

1. Verbinden Sie über Audio-/Videokabel den **A/V OUT**-Anschluss (**gelb**) des Players mit den **AUDIO IN**-Anschlüssen (**rot und weiß**) Ihrer Stereoanlage mithilfe der roten und weißen Kabeln.
2. Verbinden Sie mit Hilfe des Videosignalkabels die Anschlüsse **HDMI** des Players mit den Anschlüssen **HDMI** am Fernsehgerät oder verbinden Sie die gelbe Draht des Audio/Videokabels der **AV**-Buchse Ihres Fernsehgeräts. (Siehe Seiten 21 zu 22)
3. Den Player, Fernseher und Stereo Verstärker einschalten.
4. Um den Ton des Players wiederzugeben, mit dem Eingangswahlschalter des Stereo Verstärkers den entsprechenden externen Eingang auswählen. Um den Audioeingang des Stereo Verstärkers einzustellen, schlagen Sie bitte in der Bedienungsanleitung Ihres Stereo Verstärkers nach.
5. Den Eingangswahlschalter auf der Fernbedienung des Fernsehers drücken, um die Videoquelle (HDMI oder Video) einzustellen.

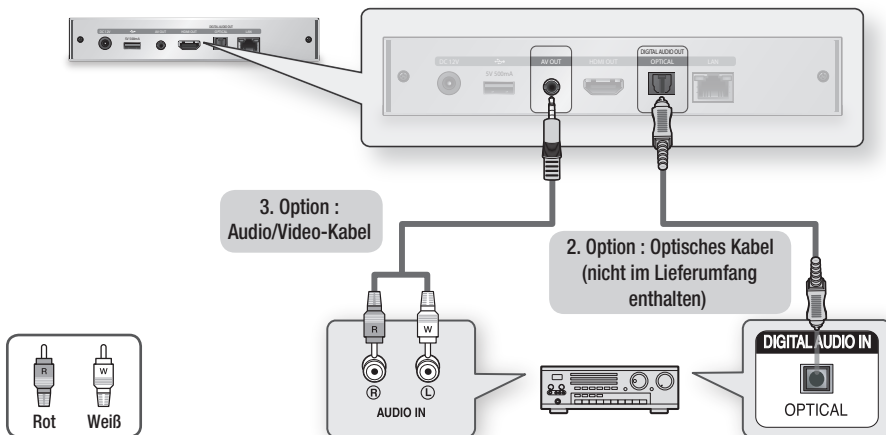

HINWEIS

- Wenn der unter Fall 2 beschriebene Digital Audio Anschluss verwendet wird, wird der Ton von Disks mit PCM Audio Soundtracks nur über die beiden Frontlautsprecher wiedergegeben.
- Zum Verbinden mit dem Fernsehgerät über das Audio-/Videokabel, werden Sie möglicherweise ein Verlängerungskabel an die gelbe Videoleitung anschließen müssen. Wenn Sie ein Verlängerungskabel verwenden, muss das Kabel mit einem Klinkenstecker, an einem Ende und einer Klinkenbuchse auf dem Anderen Ende ausgerüstet sein.

Anschluss an das Netzwerk

Mit diesem Player können Sie netzwerkbasierende Dienste (siehe Seiten 54 zu 63), wie Smart Hub und BD-LIVE sowie Software-Aktualisierungen nutzen, wenn der Player an ein Netzwerk angeschlossen ist. Wir empfehlen Ihnen bei einem Netzwerk die Verwendung eines APs (Zugangspunkts) oder IP-Routers. Für weitere Informationen über den Anschluss eines Routers, schlagen Sie bitte in der Bedienungsanleitung des Routers nach oder wenden Sie sich für technische Unterstützung an den Hersteller des Routers.

Kabel-Netzwerk

1. Mit Hilfe des Direct LAN-Kabels (UTP-Kabel), den LAN-Anschluss des Players an den LAN-Anschluss Ihres Modems oder Routers anschließen.
2. Für die Einstellung der Netzwerkooptionen, schlagen Sie bitte auf den Seiten 36 zu 40 nach.

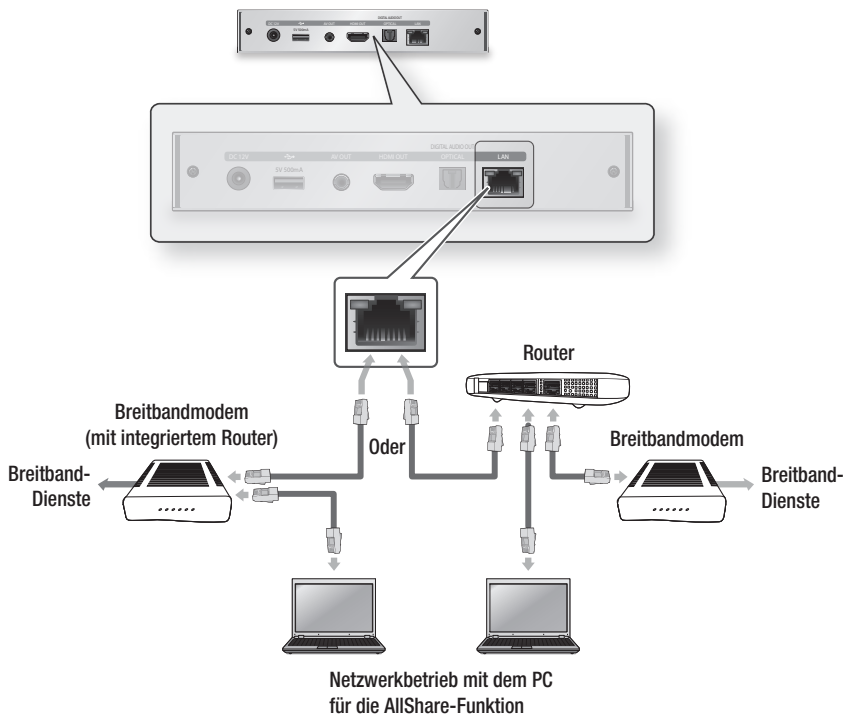

HINWEIS

- Der Zugriff auf den Samsung Software-Aktualisierungsserver kann je nach verwendetem Router oder den Richtlinien Ihres Internetanbieters untersagt sein. Weitere Informationen erhalten Sie von Ihrem ISP (Internetdienstanbieter).
- Bei Verwendung von DSL muss die Netzwerkverbindung über einen Router hergestellt werden.
- Um die AllShare Funktion nutzen zu können, muss Ihr PC, wie in der Abbildung dargestellt, mit einem Netzwerk verbunden sein.
Die Verbindung kann über Kabel oder Funk erfolgen.

Anschlüsse

Drahtlos-Netzwerk

Ihr Player verfügt über eine eingebaute Wi-Fi Funktion. Sie können über einen drahtlosen IP-Sharer (ein Router oder Modem) eine Verbindung zu einem Netzwerk herstellen.

Für die Einstellung der Netzwerkooptionen, schlagen Sie bitte auf den Seiten 36 zu 40 nach.

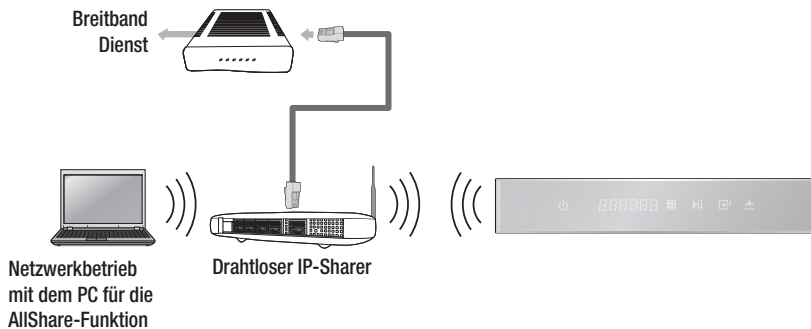

HINWEIS

- Um ein drahtloses Netzwerk nutzen zu können, muss Ihr Player mit einem drahtlosen IP-Sharer (Router) verbunden sein. Wenn der drahtlose IP-Sharer DHCP unterstützt, kann Ihr Player eine DHCP oder statische IP-Adresse für die Verbindung mit dem drahtlosen Netzwerk verwenden.
- Wählen Sie einen unbelegten Kanal für den drahtlosen IP-Sharer aus. Wenn der für den IP-Sharer ausgewählte Kanal von einem anderen Gerät in der Nähe verwendet wird, führt dies zu Interferenzen und Übertragungsfehlern.
- Wenn der Pure High-throughput (Greenfield) 802.11n Modus ausgewählt wurde und die Verschlüsselung auf WEP, TKIP oder TKIPAES (WPS2Mixed) für Ihren Access Point eingestellt ist, wird die Verbindung mit diesem neuen Wi-Fi-Standard vom Player nicht unterstützt.
- Wenn Ihr Access Point WPS (Wi-Fi Protected Setup) unterstützt, können Sie eine Netzwerkverbindung über PBC (Push Button Configuration) oder PIN (Personal Identification Number) aufbauen. WPS konfiguriert in beiden Modi automatisch die SSID und den WPA Schlüssel.
- Es gibt drei verschiedene Möglichkeiten das WLAN-Netzwerk zu konfigurieren:

- WLAN (Allgemein)
- Verwendung von WPS(PBC)
- One Foot Connection

WLAN (Allgemein) umfasst die automatischen und manuellen Einstellungsprozeduren.

- WLAN kann je nach Betriebsbedingungen (AP-Leistung, Entfernung, Hindernisse, Interferenzen durch andere Radiogeräte, usw.), Interferenzen verursachen.
- Setzen Sie den drahtlosen IP-Sharer in den Infrastruktur-Modus. Der Ad-hoc Modus wird nicht unterstützt.
- Der Player unterstützt nur die folgenden Verschlüsselungsalgorithmen:
 - WEP (OPEN/SHARED), WPA-PSK (TKIP/AES), WPA2-PSK (TKIP/AES)
- Um die AllShare Funktion nutzen zu können, muss Ihr PC, wie in der Abbildung dargestellt, mit einem Netzwerk verbunden sein.
Die Verbindung kann über Kabel oder Funk erfolgen.

Einstellung

Ersteinstellung

1. Schalten Sie Ihr Fernsehgerät ein, nachdem der Player angeschlossen wurde. Wenn der Player das erste Mal ein Fernsehgerät angeschlossen wird, schaltet sich der Player automatisch ein und der Bildschirm mit den Ersteinstellungen wird angezeigt.

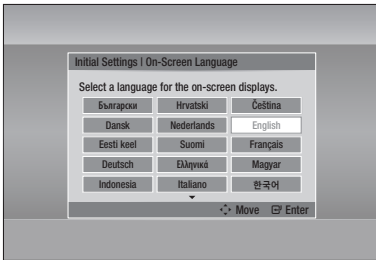

2. Mit Hilfe der ▲▼◀▶ Tasten die gewünschte Sprache auswählen und anschließend die **ENTER** Taste drücken.
3. Die **ENTER** Taste drücken, um **Start** auszuwählen.
4. Wählen Sie mit den ▲▼ Tasten das gewünschte Bildformat des Fernsehgeräts aus, und drücken Sie anschließend die **ENTER** Taste. (Siehe Seite 30)
5. Wählen Sie mit den ▲▼ Tasten die gewünschten Netzwerkeinstellungen aus : **Kabel, WLAN (Allgemein), WPS(PBC)** oder **One Foot Connection**, und anschließend die **ENTER** Taste drücken. Falls Sie Einzelheiten Ihrer Netzwerkeinstellungen nicht kennen, drücken Sie die **BLAUE** Taste (**D**) auf der Fernbedienung, um die Netzwerkeinstellungen zu überspringen, schließen Sie die Ersteinstellungen ab und wechseln Sie zum Home-Menü.
Wenn Sie eine Netzwerkeinstellung ausgewählt haben, schlagen Sie auf den Seiten 36 zu 40 für weitere Informationen über die Netzwerkeinstellungen nach. Gehen Sie zu Schritt 6 über, wenn dies getan ist.
6. Das Home-Menü wird angezeigt. (Weitere Informationen zum Home-Menü finden Sie auf Seite 28.)

• Home-Menü

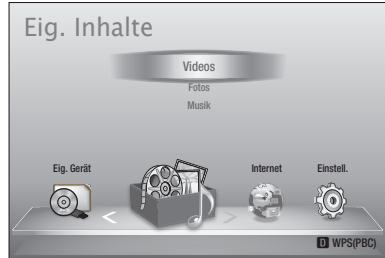

HINWEIS

- Wenn der Player zum ersten Mal mit dem Fernseher verbunden wird, schaltet sich der Player automatisch ein. Es handelt sich dabei nicht um eine Fehlfunktion.
- Mit Ausnahme der weiter unten aufgeführten Fälle wird das Home-Menü nicht angezeigt, wenn die Ersteinstellungen nicht konfiguriert wurden.
- Wenn Sie während der Netzwerkeinstellung die **BLAUE** Taste (**D**) gedrückt haben, können Sie auf das Home-Menü zugreifen, obwohl die Netzwerkeinstellung noch nicht abgeschlossen ist.
- Wenn Sie den Bildschirm mit den Ersteinstellungen erneut aufrufen wollen, um Änderungen vorzunehmen, müssen Sie die Zurücksetzen Option auswählen. (Siehe Seite 41)
- Wenn Sie ein HDMI-Kabel verwenden, um den Player an ein **Anynet+(HDMI-CEC)**-kompatibles Samsung-Fernsehgerät anzuschließen und 1.) Die **Anynet+(HDMI-CEC)** Funktion am Fernsehgerät und dem Player auf **Ein** gestellt haben und 2.) Das Fernsehgerät auf eine vom Player unterstützte Sprache eingestellt haben, stellt der Player diese Sprache automatisch als die bevorzugte Sprache ein.
- Wenn nach Betätigung der Stopp Taste des Players das Gerät länger als 5 Minuten nicht benutzt wird, schaltet sich automatisch der Bildschirmschoner ein. Wenn sich der Player länger als 20 Minuten im Screensaver Modus befindet, wird er automatisch ausgeschaltet.

Einstellung

Zugriff auf das Einstellungs Menü

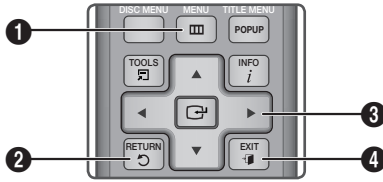

1	MENU Taste : Wechseln zum Home-Menü.
2	RETURN Taste : Rückkehr zum vorherigen Menü.
3	ENTER / AUSWAHL Taste : Cursor bewegen oder eine Position auswählen. Die aktuell ausgewählte Position aktivieren. Einstellung bestätigen.
4	EXIT Taste : Verlassen des Menüs.

Befolgen Sie die folgenden Schritte, um das Einstellungs Menü und die Untermenüs aufzurufen:

- Die **POWER** Taste drücken.
Das Home Menü wird angezeigt.

• Home-Menü

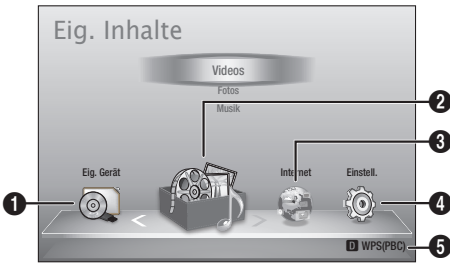

1	Wechselt zu Eig. Geräte.
2	Wechselt zu Eig. Inhalte.
3	Wechselt zu Internet.
4	Wechselt zu Einstell..
5	Zeigt die verfügbaren Tasten an.

- Die **◀▶** Tasten drücken um **Einstell.**, auszuwählen und anschließend die **ENTER** Taste drücken.
- Mit den **▲▼** Tasten das gewünschte Untermenü aus, und anschließend die **ENTER** Taste drücken.
- Mit den **▲▼** Tasten die gewünschte Option auswählen und anschließend die **ENTER** Taste drücken.
- Mit der **EXIT** Taste können Sie das Menü verlassen.

HINWEIS

- Wählen Sie **Smart Hub** aus dem Home-Menü aus, wenn der Player an ein Netzwerk angeschlossen ist. Laden Sie den gewünschten Inhalt von **Samsung Apps** herunter. (Siehe Seiten 61 zu 63)
- Die Schritte für den Zugriff können sich je nach ausgewähltem Menü unterscheiden.
- Die OSD (Bildschirmanzeige) dieses Players kann sich möglicherweise nach Aktualisierung der Softwareversion ändern.

• Einstellungs Menü



Oben : Das Einstellungs Menü zeigt das Untermenü für die 3D Einstellungen an.
Im Einstellungs Menü befinden sich die folgenden Menüoptionen :

- Anzeige
- Audio
- Netzwerk
- System
- Sprache
- Sicherheit
- Allgemein
- Unterstützung

Die Menüoptionen werden in der oben aufgeführten Reihenfolge, mit Anzeige beginnend, auf den folgenden Seiten besprochen.

Anzeige

Sie können verschiedene Anzeigeeoptionen, wie Bildseitenverhältnis, Auflösung, usw. konfigurieren.

3D-Einstell

Sie können auswählen, ob eine Blu-ray Disk mit 3D-Inhalten im 3D-Modus wiedergeben soll.

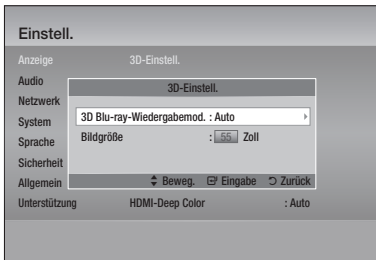

3D Blu-ray-Wiedergabemod.

3D Blu-ray Disks sind in zwei Formaten erhältlich: **Blu-ray 3D** und **3D only**. Bevor Sie eine Blu-ray 3D Disk abspielen, können Sie zwischen dem 3D oder 2D Modus auswählen.

- **Auto** : Erkennt automatisch wenn ein 3D-fähiger Fernseher angeschlossen ist und spielt eine Blu-ray 3D-Disk entsprechend in 3D oder 2D oder eine reine 3D-Disk in 3D ab, wenn der Fernseher 3D unterstützt. Reine 3D-Disks werden nicht abgespielt, wenn Ihr Fernsehgerät 3D nicht unterstützt.
- **3D → 3D** : Spielen Sie reine 3D und Blu-ray 3D-Disks stets im 3D-Modus.
- **3D → 2D** : Spielen Sie 3D Blu-ray Disketten stets im 2D-Modus. Reine 3D Disks werden nicht abgespielt.

HINWEIS

- Bei einigen 3D Disks muss zum Anhalten des Films währen einer 3D Wiedergabe die **STOPP** () Taste einmal gedrückt werden. Der Film wird angehalten und der 3D-Modus wird deaktiviert. Um während der Wiedergabe eines 3D-Films eine 3D-Einstellungsoption zu ändern, die **STOPP** () Taste einmal drücken. Das Blu-ray Menü wird angezeigt. Drücken Sie die **STOPP** () erneut und wählen Sie anschließend die 3D-Einstellungen im Blu-ray-Menü aus.
- Je nach Inhalt und Position des Bildes auf Ihrem Fernsehbildschirm, können senkrechte schwarze Balken auf der linken oder rechten Seite, bzw. auf beiden Seiten angezeigt werden.

Bildgröße

Ermöglicht das Eingeben der aktuellen Bildschirmgröße Ihres Fernsehgeräts, damit der Player das Bild entsprechend der Bildschirmgröße des Fernsehgerätes anpassen und ein optimales 3D-Bild anzeigen kann.

(Für 3D Bildschirme mit mehr als 116 Zoll, ist die Einstellung solch eines Bildschirms mit 116 Zoll ebenfalls eine sichere Wahl.)

! ACHTUNG

- Wenn Sie 3D-Inhalte genießen möchten, schließen Sie das 3D-Gerät (3D-fähiger AV-Receiver oder Fernsehgerät) über ein Hochgeschwindigkeits-HDMI-Kabel an den HDMI OUT Anschluss des Players an. Setzen Sie eine 3D-Brille auf, bevor Sie den 3D-Inhalt wiedergeben.
- Der Player gibt 3D-Signale nur über an den HDMI OUT-Anschluss angeschlossene HDMI-Kabel wieder.
- Da die Videoauflösung im 3D-Wiedergabemodus fest auf die Auflösung des original 3D-Videos eingestellt ist, kann die Auflösung nicht an Ihre Vorlieben angepasst werden.
- Einige Funktionen, wie BD Wise, die Einstellung der Bildschirmgröße und Auflösung können im 3D-Wiedergabemodus eventuell nicht richtig funktionieren.
- Für die korrekte Wiedergabe von 3D Signalen müssen Sie ein Hochgeschwindigkeits-HDMI-Kabel verwenden.
- Bei der Betrachtung von 3D-Bildern müssen Sie einen Abstand vom Fernsehgerät von mindestens dreimal die Bildschirmbreite einhalten. Wenn Sie z. B. einen 46 Zoll Bildschirm haben, müssen Sie einen Abstand von 138 Zoll (11,5 feet) vom Bildschirm einhalten.
 - Um beste 3D-Bilder zu erhalten, müssen Sie den 3D-Videobildschirm in Augenhöhe aufstellen.
- Beim Anschluss dieses Players an einige 3D-Geräte kann der 3D-Effekt nicht richtig funktionieren.
- Das „Blu-ray 3D“ und „Blu-ray 3D“ Logo sind eingetragene Markenzeichen der Blu-ray Disc Association.

Einstellung

TV-Bildformat

Sie haben die Möglichkeit, die Bildschirmgröße je nach Art des verwendeten Fernsehgerätes entsprechend anzupassen.

- **16:9 Original** : Diese Option einstellen, wenn der Player an einen 16:9 Fernsehbildschirm angeschlossen wird. Der Player gibt den Inhalt in seinem originalen Bildseitenverhältnis wieder. Im Verhältnis von 4:3 formatierter Inhalt wird mit schwarzen Streifen am linken und rechten Bildschirmrand wiedergegeben.
- **16:9 Voll** : Diese Option einstellen, wenn der Player an einen 16:9 Fernsehbildschirm angeschlossen wird. Alle Inhalte werden im Vollbildmodus angezeigt. Im Verhältnis 4:3 formatierter Inhalt wird gedehnt.
- **4:3 Letterbox** : Diese Option einstellen, wenn der Player an einen 4:3 Fernsehbildschirm angeschlossen wird. Der Player gibt alle Inhalte in ihrem originalen Bildseitenverhältnis wieder. Im Verhältnis 16:9 formatierter Inhalt wird mit schwarzen Streifen am oberen und unteren Bildschirmrand angezeigt.
- **4:3 Passend** : Diese Option einstellen, wenn der Player an einen 4:3 Fernsehbildschirm angeschlossen wird. Bei im Verhältnis von 16:9 formatiertem Inhalt werden die sich am linken und rechten Bildrand befindenden Bildteile abgeschnitten.

HINWEIS

- Einige Bildformate sind nicht bei allen Disks verfügbar.
- Wenn Sie Bildformate und Optionen wählen, die vom Bildschirmformat Ihres Fernsehgeräts abweichen, kann das Bild verzerrt erscheinen.
- Wenn Sie 16:9 Original einstellen, kann Ihr Fernsehgerät das Format 4:3 Letterbox (schwarze Streifen an den Bildschirmrändern) anzeigen.

Smart Hub Bildschirmgröße

Stellen Sie die Smart Hub Bildschirmgröße auf die optimale Größe ein.

- **Größe 1** : Die Smart Hub Bildschirmgröße ist kleiner als die Standardgröße. Es sind möglicherweise schwarze Streifen an den Bildschirmrändern zu sehen.
- **Größe 2** : Dies ist die Smart Hub Standardeinstellung. Der Player zeigt die normale Smart Hub Bildschirmgröße an.
- **Größe 3** : Es wird eine größere Smart Hub Bildschirmgröße angezeigt. Das Bild kann eventuell zu groß für Ihren Fernsehbildschirm sein.

BD Wise (nur bei Samsung Playern)

Bei BD Wise handelt es sich um Samsungs neueste Geräte-Anschlussfunktion.

Wenn Sie einen Samsung Player und ein Samsung-Fernsehgerät mit BD Wise Funktion über ein HDMI aneinander anschließen und BD Wise auf beiden Geräten aktiviert ist, gibt der Player das Video mit der Videoauflösung und der Bildfrequenz der BD/DVD-Disk wieder.

- **Aus** : Die Wiedergabe erfolgt immer, unabhängig von der Auflösung der Disk, mit der zuvor im Menü Auflösung eingestellten Auflösung. Siehe Auflösung weiter unten
- **Ein** : Der Player gibt das Video mit der originalen Auflösung und Bildfrequenz der BD/DVD-Disk wieder.

HINWEIS

- Wenn BD Wise aktiviert ist, wird die Auflösung automatisch auf BD Wise gesetzt und es wird BD Wise im Menü Auflösung angezeigt.
- Wenn der Player an ein Gerät angeschlossen ist, das BD Wise nicht unterstützt, können Sie die BD Wise-Funktion nicht verwenden.
- Damit BD Wise richtig funktioniert, muss die BD Wise-Funktion im Player und Fernsehgerät auf **Ein** gestellt werden.

Auflösung

Mit dieser Funktion kann die Auflösung von HDMI-Videosignalen auf Auto, 1080p, 1080i, 720p, 576p/480p, oder 576i/480i gesetzt werden. Die Zahl zeigt die Anzahl der Zeilen des Videos pro Bild an. Das i und das p stehen entsprechend für „Zeilensprungverfahren“ und „progressive Abtastung“. Je mehr Zeilen, desto höher die Qualität.

- **Auto** : Stellt die Auflösung automatisch auf die maximale Auflösung des angeschlossenen Fernsehgeräts ein.
- **BD Wise** : Bei Anschluss des Players an ein Fernsehgerät mit der BD-Wise Funktion über HDMI, wird automatisch die Auflösung der BD/DVD-Disk eingestellt. (Die Menüoption BD-Wise erscheint nur, wenn BD-Wise auf **Ein** gesetzt wurde. siehe BD Wise weiter oben.)
- **1080p** : Gibt Videobilder mit 1080 Zeilen und progressiver Abtastung wieder.
- **1080i** : Gibt Videobilder mit 1080 Zeilen im Zeilensprungverfahren wieder.
- **720p** : Gibt Videobilder mit 720 Zeilen und progressiver Abtastung wieder.
- **576p/480p** : Gibt Videobilder mit 576/480 Zeilen und progressiver Abtastung wieder.
- **576i/480i** : Gibt Videobilder mit 576/480 Zeilen im Zeilensprungverfahren wieder.

Auflösung nach Wiedergabemodus

• Bei der Wiedergabe von Blu-ray Disk/E-content/Digital Content

Setup	Ausgang	HDMI / angeschlossen		HDMI / nicht angeschlossen
		HDMI Modus		VIDEO-Modus
		Blu-ray Disc	E-contents/Digital contents	
BD Wise	Auflösung der Blu-ray-Disk	1080p	576i/480i	-
Auto	Max. Auflösung des TV-Eingangs	Max. Auflösung des TV-Eingangs	576i/480i	-
1080p	1080p	1080p	576i/480i	-
Film-Bildfrequenz : Auto (24Fs)	1080p@24F	1080p@24F	480i	-
1080i	1080i	1080i	576i/480i	576i/480i
720p	720p	720p	576i/480i	576i/480i
576p/480p	576p/480p	576p/480p	576i/480i	576i/480i
576i/480i	-	-	-	576i/480i

• DVD-Wiedergabe

Setup	Ausgang	HDMI / verbunden		HDMI / nicht verbunden
		HDMI Modus	VIDEO-Modus	Videomodus
BD Wise		576i/480i	576i/480i	-
Auto	Max. Auflösung des TV-Eingangs		576i/480i	-
1080p	1080p	1080p	576i/480i	-
1080i	1080i	1080i	576i/480i	576i/480i
720p	720p	720p	576i/480i	576i/480i
576p/480p	576p/480p	576p/480p	576i/480i	576i/480i
576i/480i		-	-	576i/480i

Einstellung

HINWEIS

- Falls das an den Player angeschlossene Fernsehgerät die Film-Bildfrequenz oder die eingestellte Auflösung nicht unterstützt, wird folgende Meldung angezeigt: „Wenn keine Bilder angez. werden, nachd. Sie ‘Ja’ ausgew. haben, warten Sie 15 Sek. u. kehren Sie zur vorher. Auflösung zur. Möchten Sie die Auflösung ändern?“.

Wenn Sie **Ja**, auswählen, erscheint der Fernsch Bildschirm 15 Sekunden schwarz und kehrt automatisch zu der vorherigen Auflösung zurück.

- Wenn der Bildschirm schwarz bleibt, nachdem Sie Auflösung geändert haben, alle Disks aus dem Gerät entfernen und die **STOPP** (■) Taste auf der Vorderseite des Players drücken und für mehr als 5 Sekunden gedrückt halten. Alle Einstellungen werden auf die werksseitigen Standardeinstellungen zurückgesetzt. Folgen Sie den Anweisungen auf der vorherigen Seite, um auf die einzelnen Modi zuzugreifen, und wählen Sie die Anzeigeeinstellungen, die von Ihrem Fernsehgerät unterstützt werden.
- Wenn die Werkseinstellungen wieder hergestellt werden, werden alle gespeicherten BD-Daten gelöscht.
- Die Blu-ray Disk muss die Bildfrequenz von 24 Bildern unterstützen, damit der Player die Film-Bildfrequenz (24 fps) nutzen kann.

HDMI-Farbformat

Hier kann das Farbraumformat für die HDMI-Wiedergabe an die Möglichkeiten des angeschlossenen Geräts (Fernsehgerät, Bildschirm, usw.) angepasst werden.

- **Auto** : Stellt den Player automatisch auf das optimale von Ihrem Gerät unterstützte Format ein.
- **YCbCr (4:4:4)** : Wenn Ihr Fernsehgerät den YCbCr Farbraum über HDMI unterstützt, stellen Sie diese Option ein, um die normale YCbCr Farbskala wiederzugeben.
- **RGB (Standard)** : Wählen Sie diese Option, um die normale RGB Farbskala wiederzugeben.
- **RGB (Erweitert)** : Wenn Sie den Player an ein DVI-Anzeigegerät, wie einen Monitor angeschlossen haben, wählen Sie diese Option aus, um die erweiterte RGB Farbskala wiederzugeben.

Film-Bildfrequenz (24 fps)

Durch die Einstellung der Film-Bildfrequenz (24 fps) auf **Auto**, haben Sie die Möglichkeit, den HDMI-Ausgang des Players auf 24 Bilder pro Sekunde für eine verbesserte Bildqualität einzustellen. Sie können die Film-Bildfrequenz (24 fps) Funktion nur auf Fernsehgeräten nutzen, die diese Bildfrequenz unterstützen. Sie können Film-Bildfrequenz nur dann einstellen, wenn sich der Player im HDMI 1080i oder 1080p Auflösungsmodus befindet.

- **Auto** : Die Film-Bildfrequenz (24 fps) Funktionen werden aktiviert.
- **Aus** : Film-Bildfrequenz (24 fps) Funktionen sind deaktiviert.

HDMI-Deep Color

Mit dieser Option können Video über die HDMI OUT Buchse mit der Deep Color Farbtiefe wiedergeben. Deep Color bietet genauere Farbwiedergabe mit größerer Farbtiefe.

- **Auto** : Der Player sendet Videosignale mit Deep Color an angeschlossene Fernsehgeräte, die HDMI Deep Color unterstützen.
- **Aus** : Bildwiedergabe ohne Deep Color.

Standbild-Modus

Mit dieser Option können Sie den Bildtyp einstellen, der vom Player während der Unterbrechung der DVD-Wiedergabe angezeigt werden soll.

- **Auto** : Zeigt je nach Inhalt automatisch das beste Standbild an.
- **Frame** : Wählt bei der Unterbrechung der Wiedergabe eine bewegungsarme Szene aus.
- **Feld** : Wählt bei der Unterbrechung der Wiedergabe eine aktionsreiche Szene aus

Progressiver Modus

Mit dieser Funktion kann die Bildqualität bei der Wiedergabe von DVDs verbessert werden.

- **Auto** : Wenn Sie diese Option einstellen, stellt der Player automatisch die beste Bildqualität für die wiedergegebene DVD ein.
- **Video** : Wählen Sie diese Option für die beste Bildqualität bei DVDs mit Konzerten oder TV-Shows aus.

Audio

Digital-Ausgang

Mit dieser Funktion können Sie den Digital-Ausgang an die Möglichkeiten des an den Player angeschlossenen AV-Receiver anpassen :

- **PCM** : Wählen Sie diese Option, wenn Sie einen HDMI-fähigen AV-Receiver angeschlossen haben.
- **Bitstream (Unverarbeitet)** : Wählen Sie diese Option, wenn Sie einen HDMI-fähigen AV-Receiver Dolby TrueHD und DTS-HD Master Audio Decodierung angeschlossen haben.
- **Bitstream (DTS Re-encoded)** : Wählen Sie diese Option, wenn Sie einen AV-Receiver angeschlossen haben, der über einen Optischen Digitaleingang verfügt, der in der Lage ist, DTS zu decodieren.
- **Bitstream (Dolby D Re-encoded)** : Wählen Sie diese Option, wenn Sie nicht über einen HDMI-fähigen AV-Receiver aber über einen AV-Receiver mit Dolby Digital Decodierung verfügen.

Für weitere Einzelheiten, schlagen Sie bitte in der Auswahltabelle für den Digitalausgang nach. (Siehe Seiten 34 zu 35)

Einstellung

Auswahl des Digitalausgangs

Setup		PCM		Bitstream (Unverarbeitet)		Bitstream (DTS Re-encoded)	Bitstream (Doby D Re-encoded)
Anschluss		HDMI-fähiger AV Receiver	Optisch	HDMI-fähiger AV Receiver	Optisch	HDMI-fähiger AV Receiver oder Optisch	HDMI-fähiger AV Receiver oder Optisch
Audiostrom auf der Blu-ray Disc	PCM	Bis zu PCM 7.1 Kanal	PCM 2 Kanal	PCM	PCM 2 Kanal	DTS re-encoded	Dolby D. Re-encoded *
	Dolby Digital	Bis zu PCM 7.1 Kanal	PCM 2 Kanal	Dolby Digital	Dolby Digital	DTS re-encoded	Dolby D. Re-encoded *
	Dolby Digital Plus	Bis zu PCM 7.1 Kanal	PCM 2 Kanal	Dolby Digital Plus	Dolby Digital	DTS re-encoded	Dolby D. Re-encoded *
	Dolby TrueHD	Bis zu PCM 7.1 Kanal	PCM 2 Kanal	Dolby TrueHD	Dolby Digital	DTS re-encoded	Dolby D. Re-encoded *
	DTS	Bis zu PCM 6.1 Kanal	PCM 2 Kanal	DTS	DTS	DTS re-encoded	Dolby D. Re-encoded *
	DTS HD High Resolution Audio	Bis zu PCM 7.1 Kanal	PCM 2 Kanal	DTS HD High Resolution Audio	DTS	DTS re-encoded	Dolby D. Re-encoded *
	DTS HD Master Audio	Bis zu PCM 7.1 Kanal	PCM 2 Kanal	DTS HD Master Audio	DTS	DTS re-encoded	Dolby D. Re-encoded *
Audiostrom auf DVD	PCM	PCM 2 Kanal	PCM 2 Kanal	PCM 2 Kanal	PCM 2 Kanal	PCM 2 Kanal	PCM 2 Kanal
	Dolby Digital	Bis zu PCM 5.1 Kanal	PCM 2 Kanal	Dolby Digital	Dolby Digital	Dolby Digital	Dolby Digital
	DTS	Bis zu PCM 6.1 Kanal	PCM 2 Kanal	DTS	DTS	DTS	DTS
Blu-ray Disc-Definition	Alle	Decodiert den Hauptaudio und BONUSVIEW Audio Strom zusammen in PCM Audio und fügt Navigationssoundeffekte hinzu.		Gibt nur den Haupt-Audiostrom wieder, sodass der AV-Receiver den Audio-Bitstrom decodieren kann. Es werden kein BONUSVIEW Audio oder Navigationssoundeffekte wiedergegeben.		Decodiert den Hauptaudio und BONUSVIEW Audio Strom zusammen in PCM Audio, fügt Navigationssoundeffekte hinzu und codiert PCM-Audio erneut in den DTS-Bitstrom.	Decodiert Schrauben-Grip Hauptaudio und BONUSVIEW Audio-Stream zusammen in PCM Audio, fügt Navigationssoundeffekte hinzu und codiert PCM-Audio im Dolby Digital-Bitstrom erneut.

* Wenn es sich bei dem Ursprungssignal um ein 2 Kanal oder Mono Signal handelt, wird die „Dolby D Re-encoded“ Einstellung nicht verwendet. Die Wiedergabe erfolgt im PCM 2 Kanal Modus.

Blu-ray Discs können drei Audio-Ströme enthalten :

- Haupt-Audio : Haupt Audio-Soundtrack.
- BONUSVIEW Audio : Zusätzlicher Soundtrack wie Kommentare von Regisseuren und Schauspielern.
- Navigationssoundeffekte : Bei der Auswahl von einigen Menünavigationsoptionen können Navigationssoundeffekte zu hören sein. Die Navigationssoundeffekte sind je nach Blu-ray-Disk unterschiedlich.

 **HINWEIS**

- Achten Sie darauf, den richtigen Digitalausgang auszuwählen, da andernfalls kein Ton oder ein Störgeräusch zu hören ist.
- Falls das HDMI-Gerät (AV-Receiver, Fernsehgerät) komprimierte Formate (Dolby digital, DTS) nicht unterstützt, wird das Audiosignal als PCM wiedergegeben.
- Reguläre DVDs haben keinen BONUSVIEW-Audio und keine Navigationsoundeffekte.
- Einige Blu-ray-Disks haben keinen BONUSVIEW-Audio und keine Navigationsoundeffekte.
- Diese Digitalausgabe Einstellung hat keinen Einfluss auf die analoge (L/R) Audio oder HDMI Audio Ausgabe an Ihren Fernseher.
Beeinflusst die optische und HDMI Audio Wiedergabe, wenn Ihr Player an einen AV-Receiver angeschlossen ist.
- Bei der Wiedergabe von MPEG- Soundtracks, wird das Audiosignal, unabhängig von der Digitalausgang Einstellung, als PCM (PCM oder Bitstrom) wiedergegeben.

PCM-Downsampling

Mit dieser Funktion kann die Herabsetzung der 48kHz und 96kHz PCM Abtastfrequenz ein oder ausgeschaltet werden.

- **Aus** : Wählen Sie diese Option aus, wenn der an den Player angeschlossene AV-Receiver für 96kHz geeignet ist.
- **Ein** : Wählen Sie diese Option aus, wenn der an den Player angeschlossene AV-Receiver nicht für 96kHz geeignet ist. 96kHz-Signale werden in 48kHz umgewandelt.

 **HINWEIS**

- Auch wenn PCM Downsampling auf **Aus** eingestellt ist, geben manche Disks über den optischen Digitalausgang nur auf 48kHz reduzierte Audiosignale aus.

HDMI

- Wenn Ihr Fernsehgerät für komprimierte Mehrkanal-Formate (Dolby Digital, DTS) nicht geeignet ist, kann das Produkt PCM 2 Kanal reduzierte Audiosignale wiedergeben, selbst wenn Sie Bitstrom (entweder Re-Encoded oder Unverarbeitet) im Setup-Menü gewählt haben.
- Wenn Ihr Fernsehgerät nicht PCM-Abtasraten von mehr als 48kHz kompatibel ist, kann der Player auf 48kHz reduzierte Audiosignale wiedergeben, selbst wenn PCM Downsampling auf **Aus** gestellt ist.

Dynamikumfangsteuerung

Selbst bei geringen Lautstärken hören Sie Dialoge klar und deutlich.

Diese Funktion ist nur aktiv, wenn der Player ein Dolby Digital Signal erkennt.

- **Auto** : Die Dynamikumfangsteuerung wird auf Grundlage der vom Dolby TrueHD Soundtrack zur Verfügung gestellten Informationen automatisch eingestellt.
- **Aus** : Bei Auswahl dieser Option können Sie den Film im Standard-Dynamikumfang genießen.
- **Ein** : Wenn Film-Soundtracks mit niedriger Lautstärke oder über kleinere Lautsprecher wiedergegeben werden, wird die Kompression so angepasst, dass leise Passagen besser hörbar und dramatische Höhepunkte nicht zu laut werden.

Downmix-Modus

Mit dieser Funktion können Sie einstellen, wie der Spieler Mehrkanal-Audio auf weniger Kanäle heruntermischet.

- **Normal-Stereo** : Reduziert Mehrkanal-Audio auf zwei Kanal Stereo. Wählen Sie diese Option, wenn Geräte angeschlossen sind die Virtual Surround wie Dolby Pro Logic nicht unterstützen.
- **Surround-kompatibel** : Reduziert Mehrkanal-Audio in Surround kompatibles Stereo. Wählen Sie diese Option, wenn eine Verbindung mit Geräten besteht, die Virtuelle Surround Funktionen wie Dolby Pro Logic unterstützen.

DTS Neo:6-Modus

Sie können den Mehrkanal Klang einer Audio CD (CD-DA) genießen.

- **Aus** : Gibt ein 2-Kanal Audiosignal nur über die Frontlautsprecher wieder.
- **Kino** : Wiedergabe von 2-Kanal Filmtone über mehrere Kanäle.
- **Musik** : Wiedergabe von 2-Kanal Musik über mehrere Kanäle.

 **HINWEIS**

- Wenn Sie einen HDMI unterstützten AV-Receiver verwenden, steht diese Option zur Verfügung, wenn Sie im Digital Output Setup PCM einstellen.

Einstellung

Audio Sync

Wenn der Player mit einem digitalen Fernseher verbunden ist, erscheint das Videosignal (Bild) möglicherweise dem Audiosignal (Ton) gegenüber verzögert. Passen Sie in diesem Fall die Audio-Verzögerungszeit dem Video an.

- Sie können eine Audio-Verzögerungszeit zwischen 0 mSec und 200 mSec. Stellen Sie sie für die optimale Einstellung ein.

HINWEIS

- Die Genauigkeit Ihrer festgelegten Audioverzögerungszeit kann möglicherweise je nach dem abgespielten Inhalt variieren.

Netzwerk

Setzen Sie sich zuerst mit Ihrem Internetanbieter in Verbindung, um zu erfahren, ob Sie über eine statische oder dynamische IP-Adresse verfügen. Wenn Sie über eine dynamische IP-Adresse verfügen, empfehlen wir die Auto Einstellung. Wenn Sie eine WLAN-Verbindung nutzen und Ihr Router geeignet ist, können Sie die WPS(PBC) oder die One Foot Connection verwenden. Falls es sich um eine statische IP-Adresse handelt, müssen Sie die Einstellungen manuell für die WLAN und LAN Verbindung vornehmen.

Netzwerkeinstellungen

Um die Netzwerkverbindung Ihres Players zu konfigurieren, folgen Sie den folgenden Schritten :

1. Wählen Sie im Home-Menü mit den ◀▶ Tasten die Option **Einstll.** aus, und drücken Sie anschließend die **ENTER** Taste.
2. Mit Hilfe der ▲▼ Tasten **Netzwerk** auswählen, und die **ENTER** Taste drücken.
3. Mit Hilfe der ▲▼ Tasten **Netzwerkeinstellungen** auswählen, und die **ENTER** Taste drücken.
4. Mit Hilfe der ▲▼ Tasten **Kabel, WLAN (Allgemein), WPS(PBC)** oder **One Foot Connection** auswählen und anschließend die **ENTER** Taste drücken.
5. Wenn Sie über ein Kabelnetzwerk verfügen, gehen Sie zum Punkt **Kabelnetzwerk** weiter unten. Wenn Sie über ein **WLAN-Netzwerk** verfügen, gehen Sie zum Punkt **WLAN-Netzwerk** auf den Seiten 37 zu 39.

Kabelnetzwerk

Einrichten einer Kabelverbindung - Auto

1. Mit Hilfe der ▲▼ Tasten **Kabel** auswählen.

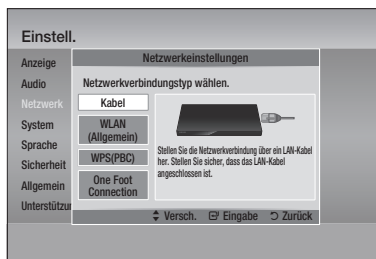

2. Die **ENTER** Taste drücken. Der Netzwerkstatus Bildschirm erscheint. Nachdem die Netzwerkverbindung geprüft wurde, stellt der Player eine Verbindung mit dem Netzwerk her.

Einrichten einer Kabelverbindung – Manuell

Wenn Sie über eine statische IP-Adresse verfügen oder die automatische Einstellung nicht funktioniert, müssen Sie die Netzwerkeinstellung manuell durchführen.

Um die Werte der Netzwerkeinstellung auf den meisten Windows-Computern anzuzeigen, müssen Sie die folgenden Schritte ausführen:

- **Windows XP**
 1. Klicken Sie mit der rechten Maustaste auf das Netzwerk Symbol in der unteren rechten Ecke des Arbeitsplatzes.
 2. Klicken Sie auf Status im Pop-up-Menü.
 3. Im angezeigten Dialogfeld klicken Sie auf Support-Tab.
 4. Auf dem Support-Tab, die Schaltfläche Details anklicken. Die Netzwerkeinstellungen werden angezeigt.
- **Windows 7**
 1. Klicken Sie auf das Netzwerk Symbol in der unteren rechten Ecke des Arbeitsplatzes.
 2. In dem Popup-Fenster auf 'Netzwerk- und Freigabecenter öffnen' klicken.

- In dem angezeigten Dialogfenster je nach Ihrer Netzwerkverbindung auf 'LAN-Verbindung' oder 'WLAN-Verbindung' klicken.
- Im Tab Allgemein auf die Schaltfläche 'Details' klicken Die Netzwerkeinstellungen werden angezeigt.

HINWEIS

- Je nach Ihrer Windows-Version können die Informationen unterschiedlich sein.

Um die Netzwerkeinstellungen in Ihren Player einzugeben, befolgen Sie bitte die folgenden Schritte:

- Mit Hilfe der **▲▼** Tasten **Kabel** auswählen, und die **ENTER** Taste drücken.
- Die **◀▶** Tasten drücken, um **IP-Einstell.** auszuwählen und anschließend die **ENTER** Taste drücken.
- Im Bildschirm Netzwerkstatus Abbrechen auswählen und anschließend Enter drücken.

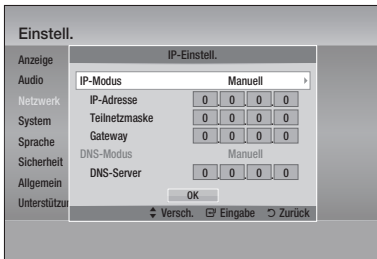

- Drücken Sie die **ENTER**, um **IP-Modus** auszuwählen.
- Mit Hilfe der **▲▼** Tasten **Manuell** auswählen, und die **ENTER** Taste drücken.
- Drücken Sie Taste **▼**, um zum ersten Eingabefeld zu gelangen (IP-Adresse).
- Benutzen Sie die Nummertasten auf Ihrer Fernbedienung um die Nummern einzugeben.
- Wenn sie mit dem jeweiligen Feld fertig sind, mit der **▶** Taste zum nächsten Feld wechseln. Sie können ebenfalls die anderen Pfeiltasten verwenden, um sich nach oben, unten oder zurück zu bewegen.
- Geben Sie die Werte für **IP-Adresse**, **Teilnetzmaske** und **Gateway** ein.

- Drücken Sie die **▼** Taste, um zu **DNS-Modus** zu gelangen.
- Betätigen Sie die **▼** Taste, um zum ersten DNS Eingabefeld zu gelangen. Geben Sie die Nummern wie oben ein.
- Die **ENTER** Taste drücken, um **OK** auszuwählen.
Der Netzwerkstatus-Bildschirm erscheint. Nachdem die Netzwerkverbindung geprüft wurde, stellt der Player eine Verbindung mit dem Netzwerk her.

WLAN-Netzwerk

Es gibt drei verschiedene Möglichkeiten das WLAN-Netzwerk zu konfigurieren:

- WLAN (Allgemein)
- Verwendung von WPS(PBC)
- One Foot Connection

WLAN (Allgemein) umfasst die automatischen und manuellen Einstellungsprozeduren.

Einrichten der WLAN-Netzwerkverbindung - Auto

Die meisten WLAN-Netzwerke verfügen über ein optionales Sicherheitssystem, welches von auf das Netzwerk zugreifenden Geräten die Übermittlung eines verschlüsselten Sicherheitscodes oder Sicherheitsschlüssels verlangt. Der Sicherheitscode basiert auf einem Passwort, typischerweise ein Wort oder eine Reihe von Buchstaben und Nummern mit bestimmter Länge, die beim Erstellen der Sicherheitsmaßnahmen eines Funknetzwerkes festgelegt werden. Wenn Sie diese Methode beim Einstellen der Netzwerkverbindung verwenden und einen Sicherheitsschlüssel für ihr WLAN-Netzwerk haben, ist die Eingabe der Passphrase während des Setup-Vorgangs erforderlich.

- Mit Hilfe der **▲▼** Tasten **WLAN (Allgemein)** auswählen.

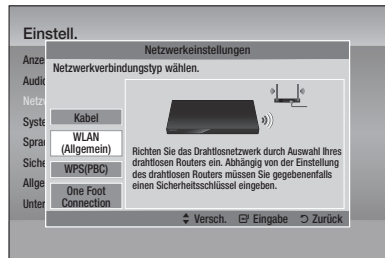

- Die **ENTER** Taste drücken.
Es wird eine Liste der verfügbaren Netzwerke angezeigt.

Einstellung

3. Mit den ▲▼ Tasten das gewünschte Netzwerk auswählen und anschließend die **ENTER** Taste drücken.
Der Sicherheitsbildschirm wird angezeigt.
4. Geben Sie im Sicherheitsbildschirm Ihre Passphrase ein. Geben Sie die Nummern mit Hilfe Ihrer Fernbedienung ein.
Um einen Buchstaben auszuwählen, die ▲▼◀▶ Tasten drücken um den Cursor zu bewegen und anschließend die **ENTER** Taste drücken.



HINWEIS

- Die Passphrase sollte sich auf einer der Setup-Anzeigen, die Sie beim Konfigurieren Ihres Modems benutzt haben, finden lassen.
5. Nach Abschluss, die **GRÜNE (B)** Taste auf der Fernbedienung oder die ▲▼◀▶ Tasten drücken, um den Cursor auf **Fertig** zu bewegen und anschließend die **ENTER** Taste drücken. Nachdem die Netzwerkverbindung geprüft wurde, stellt der Player eine Verbindung mit dem Netzwerk her.

Einrichten der WLAN-Netzwerkverbindung - Manuell

Wenn die automatische Einstellung nicht funktioniert, müssen Sie die Netzwerk-Einstellungswerte manuell einstellen.

Um die Werte der Netzwerkeinstellung auf den meisten Windows-Computern anzuzeigen, müssen Sie die folgenden Schritte ausführen:

■ Windows XP

1. Klicken Sie mit der rechten Maustaste auf das Netzwerk Symbol in der unteren rechten Ecke des Arbeitsplatzes.
2. Klicken Sie auf Status im Pop-up-Menü.
3. Im angezeigten Dialogfeld klicken Sie auf Support-Tab.
4. Auf dem Support-Tab, die Schaltfläche Details anklicken.
Die Netzwerkeinstellungen werden angezeigt.

■ Windows 7

1. Klicken Sie auf das Netzwerk Symbol in der unteren rechten Ecke des Arbeitsplatzes.
2. In dem Popup-Fenster auf 'Netzwerk- und Freigabecenter öffnen' klicken.
3. In dem angezeigten Dialogfenster je nach Ihrer Netzwerkverbindung auf 'LAN-Verbindung' oder 'WLAN-Verbindung' klicken.
4. Im Tab Allgemein auf die Schaltfläche 'Details' klicken Die Netzwerkeinstellungen werden angezeigt.

HINWEIS

- Je nach Ihrer Windows-Version können die Informationen unterschiedlich sein.

Um die Netzwerkeinstellungen in Ihren Player einzugeben, befolgen Sie bitte die folgenden Schritte:

1. Folgen Sie den Schritten 1 bis 4 der Prozedur 'Einrichten der WLAN-Netzwerkverbindung - Auto'.
2. Nach Abschluss, die **GRÜNE (B)** Taste auf der Fernbedienung oder die ▲▼◀▶ Tasten drücken, um den Cursor auf **Fertig** zu bewegen und anschließend die **ENTER** Taste drücken. Der Netzwerkstatus-Bildschirm erscheint.

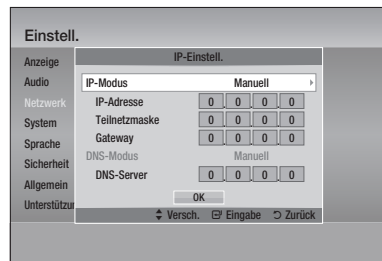

3. Im Bildschirm Netzwerkstatus Abbrechen auswählen und anschließend Enter drücken.
4. Die ◀▶ Tasten drücken, um **IP-Einstell.** auszuwählen und anschließend die **ENTER** Taste drücken.
5. Drücken Sie die **ENTER**, um **IP-Modus** auszuwählen.
6. Mit Hilfe der ▲▼ Tasten **Manuell** auswählen, und die **ENTER** Taste drücken.
7. Drücken Sie die ▼ Taste, um zum ersten Eingabefeld zu gelangen (IP-Adresse).

8. Verwenden Sie die Nummerntasten, um die Nummern einzugeben.
9. Wenn sie mit dem jeweiligen Feld fertig sind, mit der ► Taste zum nächsten Feld wechseln. Sie können ebenfalls die anderen Pfeiltasten verwenden, um sich nach oben, unten oder zurück zu bewegen.
10. Geben Sie die Werte für **IP-Adresse**, **Teilnetzmaske** und **Gateway** ein.
11. Drücken Sie die ▼ Taste, um zu **DNS-Modus** zu gelangen.
12. Betätigen Sie die ▼ Taste, um zum ersten DNS Eingabefeld zu wechseln. Geben Sie die Nummern wie oben ein.
13. Die **OK** Taste drücken.
14. Der Netzwerkstatus-Bildschirm erscheint. Nachdem die Netzwerkverbindung geprüft wurde, stellt der Player eine Verbindung mit dem Netzwerk her.

WPS(PBC)

Der einfachste Weg die WLAN-Netzwerkverbindung einzurichten, besteht in der Verwendung der WPS(PBC) Funktion oder der One Foot Connection Funktion.

Wenn Ihr Wireless Router über eine **WPS(PBC)** Taste verfügt, folgen Sie diesen Schritten:

1. Mit Hilfe der ▲▼ Tasten **WPS(PBC)** auswählen.

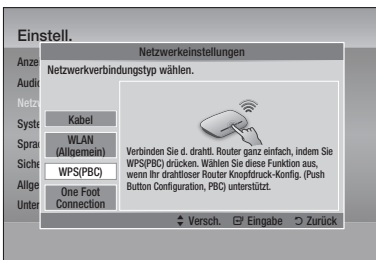

2. Drücken Sie die **ENTER** Taste.
3. Drücken Sie innerhalb von 2 Minuten die **WPS(PBC)** Taste auf Ihrem Router. Der Player ruft automatisch alle erforderlichen Netzwerkeinstellungen ab und stellt eine Verbindung zum Netzwerk her.
4. Der Netzwerkstatus-Bildschirm erscheint. Nachdem die Netzwerkverbindung geprüft wurde, stellt der Player eine Verbindung mit dem Netzwerk her.

One Foot Connection

Wenn Sie über einen Samsung WLAN-Router verfügen, der die Funktion One Foot Connection unterstützt, können Sie die WLAN-Verbindung automatisch einrichten. Um eine Verbindung mit Hilfe der Funktion One Foot Connection herzustellen, folgen Sie den folgenden Schritten:

1. Mit Hilfe der ▲▼ Tasten **One Foot Connection** auswählen.

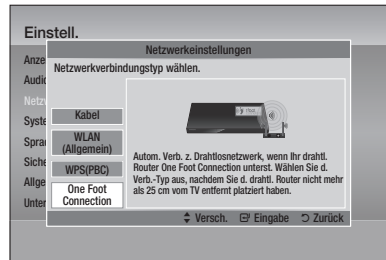

2. Drücken Sie die **ENTER** Taste.
3. Um die Verbindung herzustellen, den Samsung WLAN-Router in einem Abstand von 25 cm (10 Zoll) von Ihrem Player aufstellen.
4. Warten Sie, bis die Verbindung automatisch hergestellt wurde.

Netzwerkstatus

Überprüfen ob eine Verbindung zum Netzwerk und Internet hergestellt wurde.

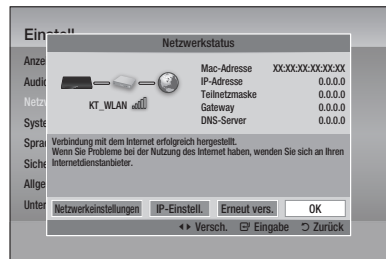

Einstellung

BD-Live Internet-Verbindung

Mit dieser Funktion können Sie eine Internetverbindung zulassen oder sperren, wenn Sie den BD-LIVE Dienst verwenden.

- **Zulassen (alle)** : Die Internetverbindung wird für alle BD-LIVE-Inhalte zugelassen.
- **Zulassen (nur gültige)** : Die Internetverbindung wird nur für BD-LIVE-Inhalte mit einem gültigen Zertifikat zugelassen.
- **Ablehnen** : Für keine BD-LIVE-Inhalte wird eine Internetverbindung zugelassen.

HINWEIS

- **Was ist ein gültiges Zertifikat?**
Wenn der Player BD-LIVE verwendet, um die Disk-Daten und eine Anfrage an den Server für die Zertifizierung der Disk zu senden, verwendet der Server die übertragenden Daten um zu prüfen, ob die Disk gültig ist und sendet das Zertifikat zurück an den Player.
- Die Internetverbindung kann während der Nutzung der BD-LIVE-Inhalte eingeschränkt sein.

System

Ersteinstellung

Mit der Hilfe der Funktion Ersteinstellungen können Sie die Sprache, Netzwerkeinstellung usw. einstellen. Für weitere Informationen über die Funktion Ersteinstellungen schlagen Sie im Abschnitt Ersteinstellungen in dieser Bedienungsanleitung nach. (Siehe Seiten 27 zu 44)

Anynet+ (HDMI-CEC)

Bei Anynet+ handelt es sich um eine nützliche Funktion, die den vernetzten Betrieb mit anderen Samsung Playern zur Verfügung stellt, die über die Anynet+ Funktion verfügen.

Um diese Funktion nutzen zu können, muss der Player über ein HDMI-Kabel an ein Samsung Fernsehgerät angeschlossen werden.

Bei aktiver Anynet+ Funktion können Sie diesen Player mit der Fernbedienung eines Samsung Fernsehgeräts bedienen und die Wiedergabe einer Disk bequem durch Drücken der **WIEDERGABE** () Taste auf der Fernbedienung des Fernsehgeräts starten. Für weitere Informationen, schlagen Sie bitte in der Bedienungsanleitung des Fernsehgeräts nach.

- **Aus** : Die Anynet+-Funktionen sind deaktiviert.
- **Ein** : Die Anynet+-Funktionen sind aktiviert.

HINWEIS

- Für diese Funktion muss das HDMI-Kabel CEC unterstützen.
- Wenn sich ein Anynet+ Logo auf Ihrem Samsung-Fernsehgerät befindet, wird die Anynet+-Funktion unterstützt.
- Je nach Fernsehgerät stehen für den HDMI-Ausgang bestimmte Auflösungen möglicherweise nicht zur Verfügung. Schlagen Sie bitte in der Bedienungsanleitung Ihres Fernsehgeräts nach.

BD-Datenmanagement

Mit dieser Funktion können Sie heruntergeladene Inhalte verwalten, die Sie über eine Blu-ray Disk bezogen haben, die den BD-LIVE Dienst unterstützt, und auf einem angeschlossenen Flash-Speichergerät gespeichert sind.

Sie können Geräteinformationen einschließlich der Speicherkapazität einsehen, BD-Daten löschen oder das Flash Speichermedium wechseln.

Wechseleinrichtung erlaubt Ihnen den internen oder externen Speicher des Geräts auszuwählen (angeschlossenes USB-Gerät).

Wenn die Daten die von BD-LIVE gespeichert werden sollen größer als der verfügbare Speicher sind oder der interne Speicher voll ist, schließen Sie ein externes USB-Gerät an, und wählen Sie im Menü Externes Gerät.

Informationen auf dem BD-Datenmanagement Bildschirm :

- **Aktuelles Gerät** : Zeigt das gerade angeschlossene Gerät an.
- **Gesamtgröße** : Gesamte Speicherkapazität des Geräts.
- **Verfügbare Größe** : Verfügbare Speicherkapazität des Geräts.
- **BD-Daten löschen** : Löscht alle BD-Daten vom Speichermedium.
- **Geräteauswahl** : Ändert den Speicherort für die BD-Daten. Den internen oder externen Speicher auswählen.

HINWEIS

- Die Wiedergabe einer Disk kann im externen Speichermodus angehalten werden, wenn das USB-Gerät während der Wiedergabe entfernt wird.
- Es werden nur USB-Geräte mit einem FAT-Dateisystem (DOS 8.3 Datenträgerbezeichnung) unterstützt. Es wird die Verwendung eines USB-Geräts mit USB 2.0-Protokoll Unterstützung und einer Les-/Schreibgeschwindigkeit von 4 MB/Sek. oder mehr empfohlen.

- Nach dem Formatieren des Speichergeräts funktioniert die Funktion Wiedergabe fortsetzen möglicherweise nicht.
- Die gesamte für das BD-Datenmanagement zur Verfügung stehende Speicherkapazität kann je nach vorliegenden Bedingungen abweichen.

Zeitzone

Sie können die ihrer Region entsprechende Zeitzone auswählen.

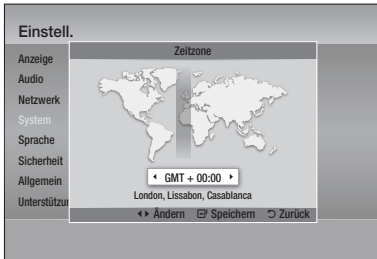

DivX® Video On Demand

Anzeige von DivX® VOD-Registrierungscodes, um DivX® VOD-Inhalt zu erwerben und wiedergeben.

Zurück

Mit Ausnahme der Netzwerk und Smart Hub Einstellungen werden alle Einstellungen auf ihre Standardwerte zurückgesetzt.

HINWEIS

- Das voreingestellte Passwort lautet 0000.

Sprache

Sie können die Sprache auswählen, in der das Home-Menü, Diskmenü, usw. angezeigt werden soll.

- **Bildschirmenü** : Einstellen der Sprache für das Bildschirmenü.
- **Diskmenü** : Einstellen der Sprache für die Anzeige des Diskmenüs.
- **Audio** : Sprachauswahl für die Audiowiedergabe der Disk.
- **Untertitel** : Sprachauswahl für die Untertitel der Disk.

HINWEIS

- Die ausgewählte Sprache wird nur dann angezeigt, wenn sie von der Disk unterstützt wird.

Sicherheit

Diese Funktion arbeitet mit Blu-ray-Disks und DVDs zusammen, denen eine Altersbeschränkung oder numerische Beschränkung zugewiesen wurden, die die Freigabe des Inhalts angibt. Diese Zahlen helfen Ihnen, die Arten von Blu-ray-Disks und DVDs zu kontrollieren, die Ihre Familie ansehen darf.

Wählen Sie eine Altersstufe, die Sie für den BD-Jugendschutz und eine Schutzstufe, die Sie für den DVD-Jugendschutz verwenden möchten aus. Der Player wird nur Blu-ray-Disks mit oder unter dieser Altersbeschränkung und DVDs mit oder unter dieser Schutzstufe wiedergegeben, insofern das Passwort nicht eingegeben wird.

Höhere Zahlen bedeuten einen Inhalt für höhere Altersstufen.

BD-Sicherungsstufe

Verhindert die Wiedergabe von Blu-ray-Disks mit festgelegter Altersbeschränkung, bis das Passwort eingegeben wurde.

DVD-Sicherungsstufe

Verhindert die Wiedergabe von DVDs mit festgelegter Altersbeschränkung, bis das Passwort eingegeben wurde.

Passwort ändern

Ändern des 4-stelligen Passwortes für Zugriff auf Sicherheitsfunktionen.

Falls Sie Ihr Passwort vergessen haben

1. Entfernen Sie die Disk.
2. Drücken Sie die **STOPP** (■) Taste auf der Vorderseite des Geräts und halten Sie sie für mindestens 5 Sekunden gedrückt. Alle Einstellungen werden auf die werksseitigen Standardeinstellungen zurückgesetzt.

HINWEIS

- Bei der Werkseinstellung der Werkseinstellungen werden alle vom Benutzer gespeicherten BD-Daten gelöscht.

Einstellung

Allgemein

Display an der Gerätevorderseite

Regelt die Beleuchtung der Gerätevorderseite.

- **Auto** : Verdunkelt die Anzeige während der Wiedergabe.
- **Dunkel** : Verdunkelt das Anzeigefenster.
- **Hell** : Erhell das Anzeigefenster.

Netzwerk-Fernbedienung

Die Funktion der Netzwerk Fernsteuerung ermöglicht die Steuerung Ihres Blu-ray-Disk Players mit Hilfe von Geräten wie einem Smart Phone über eine WLAN-Verbindung in ihrem lokalen Netzwerk.

Um die Funktion Netzwerk Fernsteuerung nutzen zu können, folgen Sie diesen Schritten:

1. Im Menü Netzwerk Fernsteuerung **Ein** einstellen.
2. Installieren Sie die Samsung Anwendung zur Netzwerk Fernsteuerung Ihres Players auf einem kompatiblen tragbaren Gerät.
3. Stellen Sie sicher, dass das tragbare Gerät und Ihr Player mit dem gleichen WLAN-Router verbunden sind.
4. Starten Sie die Anwendung auf Ihrem tragbaren Gerät. Die Anwendung sollte Ihren Player finden und in der Liste anzeigen.
5. Den Player auswählen.
6. Wenn Sie diese Funktion das erste Mal verwenden, werden Sie gefragt, ob Sie die Fernbedienung des Player zulassen oder ablehnen möchten. Zulassen auswählen.
7. Folgen Sie den Anweisungen der Anwendung für die Steuerung des Players.

Unterstützung

Software-Update

Mit diesem Menü können Sie Software-Updates herunterladen, welche der Leistung des Players verbessern oder zusätzliche Dienste zur Verfügung stellen.

Über Internet

Um das Update über das Internet durchzuführen, folgen Sie diesen Schritten:

1. **Über Internet** auswählen, und die **ENTER** Taste drücken. Die Mitteilung über den Verbindungsaufbau mit dem Server erscheint.
2. Wenn ein Download zur Verfügung steht, wird das Download Popup-Fenster mit einem Fortschrittsbalken angezeigt und der Download beginnt.
3. Wenn der Download abgeschlossen ist, wird das Upgrade Anfragefenster mit drei Auswahlmöglichkeiten angezeigt: etzt Upgraden, Später Upgraden, oder Nicht Upgraden.
4. Wenn Sie Jetzt Upgraden wählen, aktualisiert der Player die Software, schaltet sich ab und anschließend automatisch wieder ein.
5. Wenn Sie innerhalb einer Minute keine Auswahl treffen oder Später Upgraden auswählen, speichert der Player das Software Upgrade. Sie könne das Upgrade später mit Hilfe der Über Download Funktion durchführen.
6. Wenn Sie Nicht Upgraden auswählen, bricht der Player die Aktualisierung ab.

HINWEIS

- Ihr Player muss mit dem Internet verbunden sein, um die Funktion Über Internet nutzen zu können.
- Das Upgrade ist abgeschlossen, wenn sich der Player abschaltet und anschließend selbst wieder einschaltet.
- Den Player während des Aktualisierungsvorgangs niemals manuell ein oder aus schalten.

- Samsung Electronics haftet nicht für Fehlfunktionen des Players, die auf eine instabile Internetverbindung oder fahrlässiges Handeln des Benutzers während der Software-Aktualisierung zurückzuführen sind.
- Wenn Sie das Upgrade während des Herunterladens der Software abbrechen möchten, müssen Sie die **ENTER** Taste drücken.

Per USB

Um das Update über USB durchzuführen, folgen Sie diesen Schritten:

1. Besuchen Sie www.samsung.com/bluraysupport.
2. Laden Sie das letzte USB Software Upgrade Zip-Archiv auf Ihren Computer herunter.
3. Entpacken Sie das Zip-Archiv auf Ihrem Computer. Sie sollten einen eigenen Ordner mit dem gleichen Namen wie die Zip-Datei anlegen.
4. Den Ordner auf ein USB-Flash-Laufwerk kopieren.
5. Stellen Sie sicher, dass keine Disk im Gerät eingelegt ist und schließen Sie erst dann das USB-Flash-Laufwerk am USB-Anschluss des Players an.
6. Im Menü des Players nach Einstell. > Unterstützung > Software-Update wechseln.

7. Per USB auswählen.

HINWEIS

- Es darf keine Disk im Gerät eingelegt sein, wenn die Software über den USB-Anschluss aktualisiert wird.
- Überprüfen Sie nach Abschluss der Aktualisierung im Software-Upgrade-Menü die Firmware-Details.
- Schalten den Player während der Software-Aktualisierung nicht aus. Der Player könnte beschädigt werden.
- Software-Updates über den USB-Anschluss dürfen nur mit einem USB-Memorystick durchgeführt werden.

Über Disk

Um das Update über eine Disk durchzuführen, folgen Sie diesen Schritten:

1. Besuchen Sie www.samsung.com/bluraysupport.
2. Laden Sie das letzte Disk Software Upgrade Zip-Archiv auf Ihren Computer herunter.
3. Entpacken Sie das Zip-Archiv auf Ihrem Computer. Sie sollten einen eigenen Ordner mit dem gleichen Namen wie die Zip-Datei anlegen.
4. Schreiben Sie den Ordner auf eine Disk. Wir empfehlen eine CD-R oder DVD-R zu verwenden.

5. Schließen Sie die Disk ab, bevor Sie sie aus dem Computer entfernen.
6. Legen Sie die Disk in den Player ein.
7. Im Menü des Players nach Einstell. > Unterstützung > Software-Update wechseln.
8. **Über Disk** auswählen.

HINWEIS

- Überprüfen Sie nach Abschluss der Aktualisierung im Software-Upgrade-Menü die Firmware-Details.
- Schalten den Player während der Software-Aktualisierung nicht aus. Der Player könnte beschädigt werden.

Über Download

Die Option Über Download ermöglicht das Upgrade mit einer Datei, die der Player bereits früher heruntergeladen hat, Sie jedoch entschieden haben, diese Datei nicht sofort zu installieren, oder mit einer Datei, die der Player im Standby-Modus heruntergeladen hat (siehe Download im Standby-Modus weiter unten).

Um das Update mit Über Download durchzuführen, folgen Sie diesen Schritten:

1. Wenn eine Upgrade Software heruntergeladen wurden, erscheint die Nummer der Softwareversion auf der rechten Seite von Über Download.
2. Über Download auswählen, und die **ENTER** Taste drücken.
3. Sie werden gefragt, ob Sie das Upgrade durchführen möchten. Wählen **Ja**. Der Player beginnt mit der Aktualisierung.
4. Wenn die Aktualisierung abgeschlossen ist, schaltet sich der Player automatisch aus und wieder ein.

HINWEIS

- Überprüfen Sie nach Abschluss der Aktualisierung im Software-Upgrade-Menü die Firmware-Details.
- Schalten Sie den Player während der Aktualisierung nicht aus. Der Player könnte beschädigt werden.

Download im Standby-Modus

Sie könne den Download in den Standby-Modus schalten, sodass der Player neue Upgrades herunterlädt, wenn er sich im Standby-Modus befindet. Im Standby-Modus ist der Player ausgeschaltet, seine Internetverbindung ist jedoch aktiv. Dies ermöglicht es dem Player Upgrades automatisch herunterzuladen, wenn Sie ihn gerade nicht benutzen.

Einstellung

Um den Download in den Standby-Modus zu setzen, folgen Sie den folgenden Schritten:

1. Mit Hilfe der ▲▼ Tasten **Download im Standby-Modus** auswählen, und die **ENTER** Taste drücken.
2. **Ein** oder **Aus** einstellen.
 - **Aus** : Wenn Sie **Aus** eingestellt haben, wird der Player Sie mit einer Popup-Nachricht benachrichtigen, wenn neue Upgrades zur Verfügung stehen.
 - **Ein** : Wenn Sie **Ein** eingestellt haben, wird der abgeschaltete Player automatisch die neuen Upgrades herunterladen, wenn er sich im Standby-Modus befindet. Wenn er die neuen Upgrades herunterlädt, werden Sie gefragt, ob Sie das Upgrade installieren möchten, wenn Sie den Player einschalten.



HINWEIS

- Um die Funktion Download im Standby-Modus nutzen zu können, muss Ihr Player mit dem Internet verbunden sein.

Samsung kontaktieren

Hier erhalten Sie Kontaktinformationen, wenn Sie Hilfe für Ihren Player benötigen.

Ein Video wiedergeben

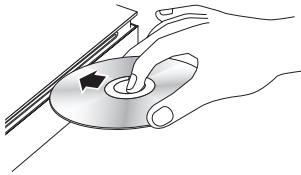

Wiedergabe

1. Die **ÖFFNEN/SCHLIESSEN** () Taste drücken, um den Disk-Einschub zu öffnen.
2. Eine Disk mit der bedruckten Seite nach oben in den Blu-ray Disk-Player einschieben.



3. Drücken Sie die **WIEDERGABE** () Taste.

Tasten für die Wiedergabe:

WIEDERGABE ()	Startet die Wiedergabe.
STOPP ()	Beendet die Wiedergabe. <ul style="list-style-type: none">• Wenn die Taste einmal gedrückt wird : Die Stopposition wird gespeichert.• Wenn die Taste zweimal gedrückt wird : Die Stopposition wird nicht gespeichert.
PAUSE ()	Unterbricht die Wiedergabe.

HINWEIS

- Bei manchen Disks wird durch einmaliges Drücken der **STOPP** () Taste die Stopposition möglicherweise nicht gespeichert.
- Videodateien mit hohen Bitraten von 20Mbps oder mehr beanspruchen der Player stark und können zu einem Anhalten der Wiedergabe führen.

3D-Konvertierung

Diese Funktion kann die 2-D-Ausgabe von 2D-Inhalten nach 3D umwandeln.

1. Schliessen Sie den Player mithilfe eines HDMI-Kabels an einem Fernsehgerät, das 3D-Technik unterstützt.
2. Während Sie 2D-Inhalte abspielen, können Sie 2D nach 3D-Inhalte umwandeln indem Sie die Taste **2D➔3D** auf der Fernbedienung drücken.

3. Sie können zwischen 2D und 3D umschalten indem Sie die Taste **2D➔3D** wiederholt drücken. Wenn Sie 3D- Inhalte im 3D-Modus abspielen, können Sie diese Funktion nicht benutzen.

HINWEIS

- Sie können 2D-Inhalt nicht in 3D umwandeln oder die **2D➔3D** Taste in den folgenden Fällen nicht verwenden:
 - Wenn der Player mit einem HDMI-Kabel nicht angeschlossenem ist.
 - Wenn das angeschlossene Fernsehgerät 3D nicht unterstützt.
 - Wenn Sie 3D-Inhalte abspielen (Disk, Datei).
- 2D-Inhalte werden in den folgenden Formaten umwandeln :
 - 1080p 24fps : Ausgabe mit 1080p 24 BpS 3D.
 - Weiteres : Ausgabe mit 720p 3D.
 - Fotodateien : Ausgabe mit 720p 3D.
- 2D-Inhalte, die der Player nach 3D umwandeln kann :
 - 2D-Inhalte, die 3D-Konvertierung unterstützt
 - Smart Hub-Inhalte, DVD-Video, BD-ROM, VCD, Video- und Fotodateien.
- Wenn Sie den 3D-Konvertierer verwenden, ist die Bonusview-Funktion nicht verfügbar. (Je nach Disk kann ein schwarzer Rand angezeigt werden.)
- Bei einigen Zuschauer können beim Anschauen von 3D-Fernsehen Beschwerden auftreten, wie Schwindel, Übelkeit und Kopfschmerzen.

Anpassung der 3D-Fokustiefe

Die Funktion 3D-Fokustiefe ermöglicht Ihnen die 3D-Fokustiefe von 2D nach 3D-Konvertierungen einzustellen. Wertebereich von 1 bis 10. Je höher die Nummer desto tiefer die 3D-Fokustiefe.

1. Während der Wiedergabe von konvertierten 3D-Inhalten, drücken Sie die Taste **TOOLS**.
2. Mit Hilfe der **▲▼** Tasten **3D-Fokustiefe** auswählen und anschließend die **ENTER** Taste drücken.
3. Passen Sie die 3D-Fokustiefe mit den Tasten **◀▶** an.

Grundfunktionen

Disk-Struktur

Die Inhalte einer Disk sind üblicherweise wie folgt dargestellt unterteilt.

• Blu-ray Disk, DVD-VIDEO

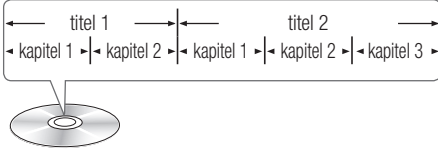

• Audio CD (CD-DA)

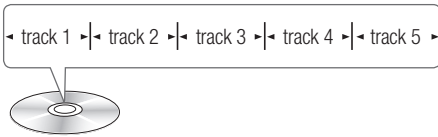

• MP3, WMA, DivX, MKV und MP4

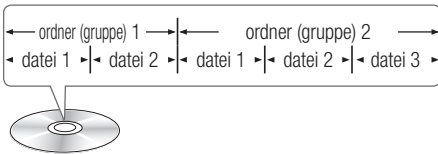

Verwenden des Diskmenüs/ Titelmenüs/Popup-Menüs

Diskmenü verwenden



1. Drücken Sie während der Wiedergabe die **DISC MENU** Taste auf der Fernbedienung.
2. Mit Hilfe der **▲▼◀▶** Tasten eine Auswahl treffen und anschließend die **ENTER** Taste drücken.



HINWEIS

- Abhängig von der Disk können die Menüpunkte abweichen und dieses Menü ist möglicherweise nicht vorhanden.

Titelmenü verwenden



1. Drücken Sie während der Wiedergabe die **TITLE MENU** Taste auf der Fernbedienung.
2. Mit Hilfe der **▲▼◀▶** Tasten die gewünschte Auswahl treffen und anschließend die **ENTER** Taste drücken.



HINWEIS

- Abhängig von der Disk können die Menüpunkte abweichen und dieses Menü ist möglicherweise nicht vorhanden.

Titelliste abspielen



1. Drücken Sie während der Wiedergabe die **DISC MENU** oder **TITLE MENU** Taste.
2. Mit den **▲▼** Tasten den gewünschten Eintrag aus der Titelliste auswählen und anschließend die **ENTER** Taste drücken.

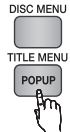

HINWEIS

- Wenn Ihre Disk über eine Wiedergabeliste verfügt, drücken Sie die **GRÜNE** Taste (**B**), um zur Wiedergabeliste zu wechseln.

Das Popup-Menü verwenden



1. Drücken Sie während der Wiedergabe die **POPUP MENU** Taste auf der Fernbedienung.
2. Wählen Sie mit Hilfe der **▲▼◀▶** Tasten oder der **ENTER** Taste das gewünschte Menü aus.



HINWEIS

- Abhängig von der Disk können die Menüpunkte abweichen und dieses Menü ist möglicherweise nicht vorhanden.

Such- und Überspringen-Funktionen verwenden

Während der Wiedergabe haben Sie die Möglichkeit, einzelne Kapitel oder Tracks schnell zu durchsuchen sowie mit der Überspringen-Funktion zum nächsten Kapitel/Track zu wechseln.

Nach gewünschter Szene suchen



- Drücken Sie während der Wiedergabe die **SUCHE** (◀▶) Taste.

Mit jedem Drücken der **SUCHE** (◀▶) Taste ändert sich die Wiedergabegeschwindigkeit wie folgt:

BD-ROM, BD-RE/-R, DVD-RW/-R, DVD+RW/+R, DVD-VIDEO	▶▶ 1 → ▶▶ 2 → ▶▶ 3 → ▶▶ 4 → ▶▶ 5 → ▶▶ 6 → ▶▶ 7 ◀◀ 1 → ◀◀ 2 → ◀◀ 3 → ◀◀ 4 → ◀◀ 5 → ◀◀ 6 → ◀◀ 7
DivX, MKV, MP4	▶▶ 1 → ▶▶ 2 → ▶▶ 3 ◀◀ 1 → ◀◀ 2 → ◀◀ 3

- Um zur normalen Wiedergabegeschwindigkeit zurückzukehren, die **WIEDERGABE** (⏮) Taste drücken.

HINWEIS

- Im Suchmodus gibt der Player keinen Ton wieder.

Kapitel Überspringen



- Drücken Sie während der Wiedergabe die **ÜBERSPRINGEN** (⏮▶) Taste.

Wenn Sie die **ÜBERSPRINGEN** (⏮▶) Taste drücken, wird zum nächsten Kapitel auf der Disk gesprungen.

Wenn Sie die **ÜBERSPRINGEN** (⏮) Taste drücken, springt der Player zum Anfang des aktuellen Kapitels. Durch nochmaliges Drücken springt der Player zum Anfang des vorhergehenden Kapitels.

Wiedergabe wiederholen

Wiederholung des aktuellen Kapitels oder Titels.



Wiederholung des aktuellen Kapitels oder Titels. Die Wiederholfunktion ist unter Umständen nicht bei allen Disks verfügbar.

1. Drücken Sie während der Wiedergabe die **REPEAT** Taste auf der Fernbedienung.
2. Drücken Sie die ▲▼ Tasten, um **Kapitel** oder **Titel** auszuwählen und drücken Sie anschließend die **ENTER** Taste.
3. Drücken Sie die **REPEAT** Taste erneut, um in den normalen Wiedergabemodus zurückzukehren.
4. Drücken sie die ▲▼ Tasten, um **Aus** zu wählen und anschließend die **ENTER** Taste.

Abschnitt wiederholen



1. Drücken Sie während der Wiedergabe die **REPEAT** Taste auf der Fernbedienung.
2. Mit Hilfe der ▲▼ Tasten **Wiederhol. A-B** auswählen.
3. Drücken Sie die **ENTER** Taste, um den Punkt zu markieren, an dem die Wiederholung starten soll (A).
4. Drücken Sie die **ENTER** Taste, um den Punkt zu markieren, an dem die Wiederholung enden soll (B).
5. Drücken Sie die **REPEAT** Taste erneut, um in den normalen Wiedergabemodus zurückzukehren.
6. Drücken Sie die **ENTER** Taste.

HINWEIS

- Wenn Sie die Stelle (B) vor Ablauf von fünf Sekunden festlegen, erscheint eine Verbotsmeldung.
- Abhängig von der Disk können die Menüpunkte abweichen und dieses Menü ist möglicherweise nicht vorhanden.

Grundfunktionen

Wiedergabe in Zeitlupe/ Einzelbildwiedergabe

Wiedergabe in Zeitlupe



- Drücken Sie im Pause-Modus die **SUCHE** (▶▶) Taste.

Jedes Mal, wenn Sie die **SUCHE** (▶▶) Taste drücken, wird die Wiedergabegeschwindigkeit wie folgt geändert :

▶▶ 1/8 ▶▶ 1/4 ▶▶ 1/2

- Um zur normalen Wiedergabegeschwindigkeit zurückzukehren, die **WIEDERGABE** (▶) Taste drücken.

HINWEIS

- Bei der Zeitlupenwiedergabe gibt der Player keinen Ton wieder.

Einzelbildwiedergabe



- Drücken Sie im Pause-Modus die **PAUSE** (||) Taste.

Jedes Mal, wenn Sie die **PAUSE** (||) Taste drücken, wird ein neues Bild angezeigt.

- Um zur normalen Wiedergabegeschwindigkeit zurückzukehren, die **WIEDERGABE** (▶) Taste drücken.

HINWEIS

- Bei der Einzelbildwiedergabe gibt der Player keinen Ton wieder.

Verwenden der TOOLS Taste

Während der Wiedergabe können Sie das Disk-Menü durch Drücken der **TOOLS** Taste bedienen.



• Extras Menüanzeige

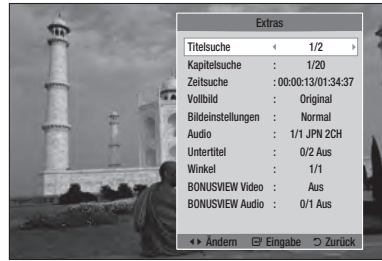

HINWEIS

- Abhängig von der Disk kann das Extras-Menü abweichen.

Eine gewünschte Szene direkt auswählen



1. Drücken Sie während der Wiedergabe die **TOOLS** Taste.
2. Mit Hilfe der ▲▼ Tasten **Titelsuche**, **Kapitelsuche**, oder **Zeitsuche** auswählen.
3. Mit Hilfe der ◀▶ oder Zifferntasten den gewünschten Titel, das Kapitel oder die Zeit auswählen und anschließend die **ENTER** Taste drücken.

In den Vollbildmodus wechseln

1. Drücken Sie während der Wiedergabe die **TOOLS** Taste.
2. Mit Hilfe der ▲▼ Tasten **Vollbild** auswählen.
3. Wählen Sie mit den ◀▶ Tasten den gewünschten Modus aus.

HINWEIS

- Diese Funktion steht zu Verfügung, wenn das Bildseitenverhältnis des Fernsehgeräts auf 16:9 Voll eingestellt ist. (Siehe Seite 30)

Bildeinstellungen einstellen



Diese Funktion ermöglicht es Ihnen, die Videoqualität anzupassen, wenn der Player an ein Fernsehgerät angeschlossen ist.

1. Drücken Sie während der Wiedergabe die **TOOLS** Taste.
2. Mit Hilfe der **▲▼** Tasten **Bildeinstellungen** auswählen, und die **ENTER** Taste drücken.
3. Mit Hilfe der **◀▶** Tasten die gewünschten **Bildeinstellungen** auswählen, und die **ENTER** Taste drücken.
 - **Dynamisch** : Wählen Sie diese Einstellung, um die Schärfe zu erhöhen.
 - **Normal** : Wählen Sie diese Einstellung für die meisten Programme.
 - **Film** : Dies ist die beste Einstellung zum Ansehen von Filmen.
 - **Benutzer** : Ermöglicht die Einstellung der Schärfe und der Rauschunterdrückung.

HINWEIS

- Wenn Sie die BD-Wise Funktion eingeschaltet haben, wird dieses Menü nicht angezeigt.

Audiosprache wählen



Sie können diese Funktion auch durch Drücken der **AUDIO** Taste auf der Fernbedienung auswählen.



1. Drücken Sie während der Wiedergabe die **TOOLS** Taste.
2. Mit Hilfe der **▲▼** Tasten **Audio** auswählen.
3. Wählen Sie mit den **◀▶** Tasten die gewünschte Sprache aus.

HINWEIS

- Die **◀▶** Anzeige wird nicht auf dem Bildschirm angezeigt, wenn der BONUSVIEW Bereich keine Einstellungen für BONUSVIEW-Audio enthält.

- Die Informationen über den Hauptfunktion/ BONUSVIEW Modus werden ebenfalls angezeigt, wenn die Blu-ray-Disk über einen BONUSVIEW Bereich verfügt.
Mit Hilfe der **◀▶** Taste kann zwischen Hauptfunktion und BONUSVIEW Audio-Modus umgeschaltet werden.
- Die über die Audiosprache Funktion zur Verfügung stehenden Sprachen hängen von den auf der Disk kodierten Sprachen ab. Diese Funktion oder einige Sprachen können nicht zur Verfügung stehen.
- Eine Blu-ray Disk kann bis zu 32 und eine DVD bis zu 8 Audiosprachen speichern.
- Bei einigen Blu-ray-Disks können Sie entweder den englischsprachigen PCM oder Dolby Digital Audio auswählen.
- Wenn Sie die **AUDIO** Taste auf der Fernbedienung drücken, erscheint der Audio-Balken.
Drücken Sie die **RETURN** Taste, um den Audio-Balken auszublenden.

Untertitelsprache wählen



Sie können diese Funktion auch durch Drücken der **SUBTITLE** Taste auf der Fernbedienung auswählen.



1. Drücken Sie während der Wiedergabe die **TOOLS** Taste.
2. Mit Hilfe der **▲▼** Tasten **Untertitel** auswählen.
3. Wählen Sie mit den Tasten **◀▶** die gewünschte Untertitelsprache aus.

HINWEIS

- Je nach Blu-ray Disc / DVD können Sie den gewünschten Untertitel im Disk-Menü einstellen.
Drücken Sie die **DISC MENU** Taste.
- Diese Funktion hängt von der Auswahl der Untertitel ab, die auf der Disk codiert sind und können nicht auf allen Blu-ray Discs/DVDs zur Verfügung stehen.
- Eine Blu-ray-Disk kann bis zu 255 und eine DVD bis zu 32 Untertitelsprachen enthalten.
- Informationen über den Hauptfunktion/BONUSVIEW-Modus werden auch dann angezeigt, wenn die Blu-ray Disk über einen BONUSVIEW-Bereich verfügt.

Grundfunktionen

- Diese Funktion wechselt gleichzeitig sowohl die primären als auch sekundären Untertitel.
- Es wird entsprechend die Gesamtanzahl der primären oder sekundären Untertitel angezeigt.
- Wenn Sie die **SUBTITLE** Taste auf der Fernbedienung drücken, erscheint der Untertitel-Balken. Drücken Sie die **RETURN** Taste, um den Untertitel-Balken auszublenden.

Kamerawinkel Ändern



Wenn eine Blu-ray-Disk/DVD mehrere Winkel einer bestimmten Szene enthält, können Sie die WINKEL Funktion verwenden.

1. Drücken Sie während der Wiedergabe die **TOOLS** Taste.
2. Wählen Sie mit den **▲▼** Tasten **Winkel** aus.
3. Wählen Sie mit den Tasten **◀▶** den gewünschten Winkel aus.

BONUSVIEW Einstellen



Mithilfe der BONUSVIEW-Funktion können Sie während der Filmwiedergabe zusätzliche Inhalte (z. B. Kommentare) in einem kleinen Bildschirmfenster anzeigen.

Diese Funktion steht nur dann zur Verfügung, wenn die Disk über die Bonusview Funktion verfügt.

1. Drücken Sie während der Wiedergabe die **TOOLS** Taste.
2. Mit Hilfe der **▲▼** Tasten **BONUSVIEW Video** oder **BONUSVIEW Audio** auswählen.
3. Wählen Sie mit den Tasten **◀▶** den gewünschten Bonusview aus.

HINWEIS

- Wenn Sie BONUSVIEW Video umschalten, wird BONUSVIEW Audio automatisch in Übereinstimmung mit BONUSVIEW Video umgeschaltet.
- 2D-Inhalte werden nach 3D umwandelt, wenn die BONUSVIEW-Funktion nicht verwendet wird. (Je nach Disk kann ein schwarzer Rand angezeigt werden)

Musikwiedergabe



Wiedergeben von Audio CD (CD-DA)/MP3

1. Legen Sie eine Audio-CD (CD-DA) oder eine MP3-Disk ein.
 - Bei einer Audio-CD (CD-DA) wird der erste Titel automatisch abgespielt.
 - Bei einer MP3 Disk mit Hilfe der **▲▼** Tasten **Musik** auswählen und anschließend die **ENTER** im Popup Fenster des angeschlossenen Geräts drücken. Drücken Sie die **ENTER** Taste.

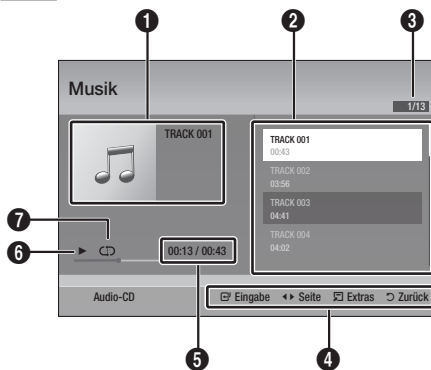

Bildschirmelemente für Audio-CD (CD-DA) /MP3



- | | |
|---|---|
| 1 | Zeigt Informationen über das Musikstück an. |
| 2 | Zeigt die Wiedergabeliste an. |
| 3 | Zeigt die Nummer des aktuellen Titels/Anzahl aller Titel an. |
| 4 | Zeigt die verfügbaren Tasten an. |
| 5 | Zeigt die aktuelle Wiedergedauer und die Gesamtdauer der Wiedergabe an. |
| 6 | Zeigt den aktuellen Wiedergabestatus an. |
| 7 | Zeigt den Wiederholungsstatus an. |
2. Mit den **▲▼** Tasten den gewünschten Titel auswählen und anschließend die **ENTER** Taste drücken.

Eine Audio-CD (CD-DA)/MP3 wiederholen

1. Drücken Sie während der Playlist Wiedergabe die **TOOLS** Taste. 
2. Mit Hilfe der **▲▼** Tasten **Wiederholmod.** auswählen, und anschließend die **◀▶** Tasten drücken, um den gewünschten Wiederholmodus auszuwählen.
3. Mit Hilfe der **▲▼** Tasten **Zufallswiederg.** auswählen, und anschließend die **◀▶** Tasten drücken, um **Ein** oder **Aus** einzustellen.
4. Drücken Sie die **ENTER** Taste.

Aus	Die Titel werden in der aufgenommenen Reihenfolge abgespielt.
 Ein Lied	Wiederholung des aktuellen Titels.
 Alle	Alle Titel werden wiederholt.
 Zufallswiederg.	Mit dieser Option Zufall werden die Titel in zufälliger Reihenfolge wiedergegeben. Um diese Funktion zu verwenden, stellen Sie bitte Zufallswiederg. auf Ein .

Wiedergabeliste

1. Legen Sie eine Audio-CD (CD-DA) oder eine MP3-Disk ein.
 - Bei einer Audio-CD (CD-DA) wird der erste Titel automatisch abgespielt.
 - Bei MP3-Disks die **▲▼** Tasten drücken, um **Musik** zu wählen und anschließend die **ENTER** Taste drücken.
2. Um zu der Musikliste zu wechseln, die **STOPP** () oder **RETURN** Taste drücken. Der Bildschirm mit der Musikliste wird angezeigt.
3. Drücken Sie die **GELBE (C)** Taste.

4. Mit Hilfe der **▲▼◀▶** Tasten, um zu dem gewünschten Titel zu wechseln und anschließend die **ENTER** Taste drücken. Am Titel erscheint ein Häkchen. Diesen Vorgang wiederholen um weitere Titel hinzuzufügen.



5. Um einen Titel aus der Liste zu löschen, wechseln Sie zu dem Titel und drücken Sie die **ENTER** Taste erneut. Das Häkchen am Titel wird entfernt.
6. Nach Abschluss die **TOOLS** Taste betätigen.
7. Mit den **▲▼** Tasten **Ausw. wiederg.** auswählen und anschließend die **ENTER** Taste drücken. Die ausgewählten Titel werden automatisch wiedergegeben.

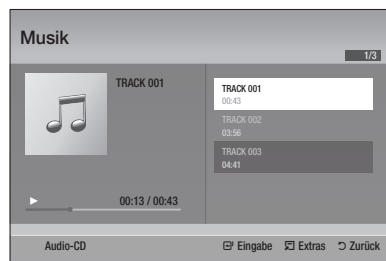

8. Um zu der Musikliste zu wechseln, **RETURN** Taste drücken.

HINWEIS

- Sie können auf Audio CDs (CD-DA) eine Wiedergabeliste mit maximal 99 Titeln erstellen.

Grundfunktionen

Bilder wiedergeben



JPEG-Dateien wiedergeben

1. Legen Sie eine JPEG Disk ein.
2. Mit Hilfe der ▲▼ Tasten **Fotos** auswählen, und die **ENTER** Taste drücken.
3. Mit den ▲▼◀▶ Tasten den gewünschten Ordner auswählen und anschließend die **ENTER** Taste drücken.
4. Mit den ▲▼◀▶ Tasten das gewünschte Foto auswählen und anschließend die **ENTER** Taste drücken.

HINWEIS

- Sie können den Untertitel und die PG-Grafik im Vollbildschirmmodus nicht vergrößern.

Verwenden der TOOLS Taste

Durch Drücken der **TOOLS** Taste könne Sie verschiedene Funktionen verwenden.

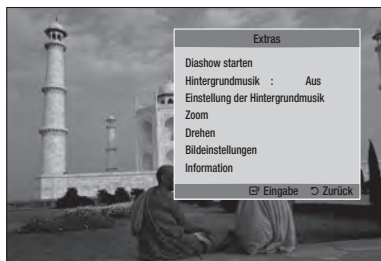

- **Zoom** : Vergrößert das aktuelle Bild. (bis zu vierfache Vergrößerung.)
- **Drehen** : Dreht das Bild. (Das Bild wird entweder im Uhrzeigersinn oder gegen den Uhrzeigersinn gedreht.)
- **Bildeinstellungen** : Wählen Sie diese wenn Sie die Bildqualität einstellen möchten.
- **Information** : Zeigt die Bildinformation an, inklusive Name und Größe, usw.

HINWEIS

- Um die Hintergrundmusik Funktion aktivieren zu können, muss sich die Bilddatei im gleichen Ordner befinden, wie die Musikdatei. Die Audioqualität kann durch die Bitrate der MP3-Datei, die Bildgröße und die Kodierungsmethode beeinträchtigt werden.

Verwenden der Diashow Funktion

1. Drücken Sie die **TOOLS** Taste.
2. Mit den ▲▼ Tasten **Diashow starten** auswählen und anschließend die **ENTER** Taste drücken.
Die Diashow wird gestartet.
3. Um die Diashow zu unterbrechen, die **TOOLS** Taste erneut drücken.

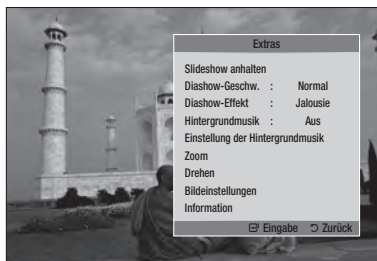

- **Diashow starten** : Startet die Diashow.
- **Hintergrundmusik** : Wählen Sie diese Option, wenn sie während der Diashow Musik hören möchten.
- **Einstellung der Hintergrundmusik** : Dient zur Einstellung der Hintergrundmusik Optionen.

4. Mit Hilfe der ▲▼ Tasten **Slideshow anhalten** auswählen, und die **ENTER** Taste drücken.
5. Mit der gleichen Methode könne Sie ebenfalls die Geschwindigkeit der Diashow und Effekte einstellen.

Wiedergabe eines USB-Speichergeräts

Sie können den USB-Anschluss verwenden, um Multimediadateien (wie MP3, JPEG, DivX, usw.) über ein USB-Speichergerät abzuspielen.

1. Gehen Sie zum Home-Menü.

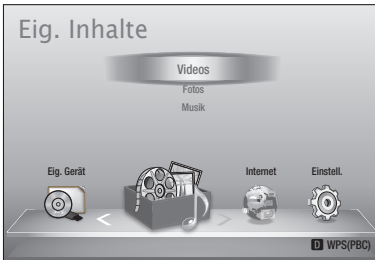

2. Schließen Sie das USB-Gerät im Stoppmodus an den USB-Anschluss auf der Vorderseite des Geräts an.



3. Drücken Sie die **ENTER** Taste.
4. Wählen Sie mit den **▲▼◀▶** Tasten die gewünschten Videos, Musikstücke oder Fotos aus, und drücken Sie anschließend die **ENTER** Taste.
5. Weitere Informationen über die Wiedergabe von Video-, Musik- oder Fotodateien finden Sie auf den Seiten 45 zu 53.

HINWEIS

- Sie müssen das USB-Speichergerät sicher entfernen, (führen Sie die „USB sicher entfernen“-Funktion durch) um die gespeicherten Daten auf Ihrem USB-Gerät nicht zu beschädigen. Drücken Sie die **MENU** Taste, um zum Home-Menü zu wechseln, wählen Sie die **GELBE (C)** Taste aus und betätigen sie anschließend die **ENTER** Taste.
- Wenn Sie während der Wiedergabe eines USB-Speichergerätes eine Disk einlegen, wird der Gerätemodus automatisch auf „DVD oder CD“ gestellt.

Netzwerkdienste

Sie können Netzwerkdienste wie Smart Hub oder BD-LIVE in Anspruch nehmen, wenn Sie das Produkt an einem Netzwerk anschließen.

Lesen Sie sich die folgende Anleitung durch, bevor Sie irgendeinen Netzwerkdienst verwenden.

1. Schließen Sie den Player an das Netzwerk an. (Siehe Seiten 25 zu 26)
2. Die Netzwerkeinstellungen konfigurieren. (Siehe Seiten 36 zu 40)

Smart Hub verwenden

Mit Hilfe von Smart Hub können Sie Filme, Videos und Musik direkt aus dem Internet wiedergeben, auf verschiedene gebührenpflichtige oder gebührenfreie Anwendungen zugreifen und diese auf Ihrem Fernsehgerät ansehen. Die Inhalte umfassen Nachrichten, Sport, Wetterberichte, Börsenkurse, Karten, Fotos und Spiele.

Sie können diese Funktion auch durch Drücken der **SMART HUB** Taste auf der Fernbedienung auswählen.



Erster Start von Smart Hub

Um Smart Hub das erste Mal zu starten, befolgen Sie bitte die folgenden Anweisungen :

1. Gehen Sie zum Home-Menü.

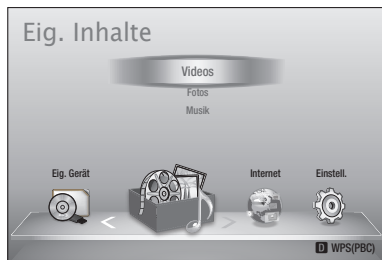

2. Mit Hilfe der **◀▶** Tasten **Internet** auswählen, und die **ENTER** Taste drücken.

3. Der Smart Hub Bildschirm wird angezeigt. In manchen Fällen wird sofort anschließend der Länderauswahl Bildschirm angezeigt.
4. Wenn der Länderauswahl Bildschirm angezeigt wird, die **▲▼** Tasten drücken, um Ihr Land auszuwählen und anschließend die **ENTER** Taste drücken.

HINWEIS

- Manche Anwendungen sind nur in bestimmten Ländern verfügbar.

5. Der Bildschirm mit den Dienstleistungsvereinbarungen wird angezeigt.

Wenn Sie zustimmen möchten, mit den **◀▶** Tasten **Zustimmen** auswählen und anschließend die **ENTER** Taste drücken.

HINWEIS

- Es kann einige Sekunden dauern, bis die Bildschirme angezeigt werden.

6. Der Service Update Bildschirm wird angezeigt und es werden eine Reihe von Diensten und Anwendungen installiert. Nachdem der Installation wird er geschlossen. Die heruntergeladenen Anwendungen und Dienste werden auf dem Smart Hub Bildschirm angezeigt. Dies kann ein wenig Zeit in Anspruch nehmen.

HINWEIS

- Smart Hub kann während des Installationsprozesses vorübergehend geschlossen werden.

- Nach der Installation erscheint eine Reihe von Bildschirmen. Sie können die **ENTER** Taste drücken um diese zu schließen oder warten, bis sich selbst schließen.

7. Um eine Anwendung zu starten, die **▲▼◀▶** Tasten drücken, um ein Widget zu markieren und anschließend die **ENTER** Taste drücken.

Smart Hub Übersicht

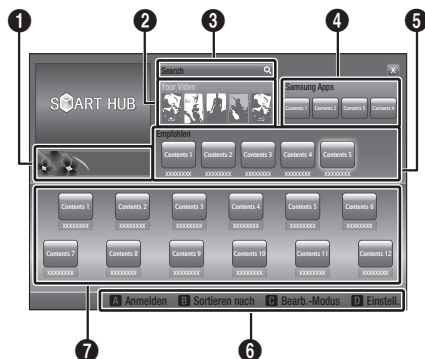

- 1** **Anleitung** : Zeigt eine Smart Hub Anleitung, eine Einführung in den Player und Anleitungen neuer Anwendungen an.

Your Video : Stellt Empfehlungen für Videos auf der Grundlage Ihrer Vorlieben zur Verfügung.

- Zeigt Filmempfehlungen auf der Grundlage Ihrer bisherigen Vorlieben an.
- Sie können einen Film auswählen, sich eine Liste von VOD (Video on Demand) Anbietern anzeigen lassen, die den Film im Programm haben und den Anbieter für die Übertragung des Films auswählen. (In manchen Gebieten steht das Streaming nicht zur Verfügung)
- Für Anweisungen wie Sie Mein Video verwenden können, besuchen Sie bitte www.samsung.com.

Search : Führt eine integrierte Suche bei Ihren Video Anbietern und allen angeschlossenen AllShare-Geräten durch.

- Verwendung zusammen mit Smart Hub (außer wenn Sie eine Blu-ray-Disk wiedergeben).
- Für einen einfachen Zugriff die **SEARCH** Taste auf der Fernbedienung verwenden.
- Für Anweisungen wie Sie die Suchfunktion verwenden können, besuchen Sie bitte www.samsung.com.

Samsung Apps : Sie können diverse kostenpflichtige oder kostenlose Anwendungen herunterladen.

Empfohlen : Zeigt empfohlene, von Samsung verwaltete Inhalte an.

Navigationshilfe : Zeigt die Tasten auf der Fernbedienung an, die für die Navigieren in Smart Hub verwendet werden können.

- **ROT (A)** : Anmelden bei Smart Hub.
- **GRÜNE (B)** : Anwendungen sortieren.
- **GELBE (C)** : Anwendungen bearbeiten.
- **BLAUE (D)** : Ändern der Smart Hub Einstellungen

Meine Anwendungen : Zeigt Ihre persönliche Sammlung von Anwendungen an, die Sie ergänzen, bearbeiten oder löschen können.

HINWEIS

- Samsung Electronics haftet nicht für irgendwelche Unterbrechungen des Smart Hub-Dienstes die, aus welchen Gründen auch immer, vom Internetdienstanbieter verursacht werden.
- Der Smart Hub Dienst lädt Daten herunter und verarbeitet Daten über das Internet, sodass Sie Internet Inhalte auf Ihrem Fernsehgerät genießen können.
Wenn die Internetverbindung instabil ist, kann der Dienst verzögert funktionieren oder unterbrochen werden.
Darüber hinaus kann sich der Player aufgrund von Bedingungen im Internet automatisch ausschalten. Wenn dies eintritt, überprüfen Sie die Internetverbindung und versuchen Sie es erneut.
- Anwendungsdienste können eventuell nur in englischer Sprache zur Verfügung stehen und die Inhalte, können von Ihrer Region abhängig sein.
- Weitere Informationen über den Smart Hub-Dienst finden Sie auf der Website des entsprechenden Diensteanbieters.
- Die angebotenen Dienste können vom Anbieter des Smart Hub Dienstes ohne Ankündigung geändert werden.
- Der Smart Hub Dienst Inhalt kann sich je nach der Firmware Version des Players unterscheiden.

Netzwerkdienste

Verwenden der Tastatur

Mithilfe der Fernbedienung können Sie die Bildschirm-Tastatur benutzen, um Buchstaben, Zahlen und Symbole einzugeben.

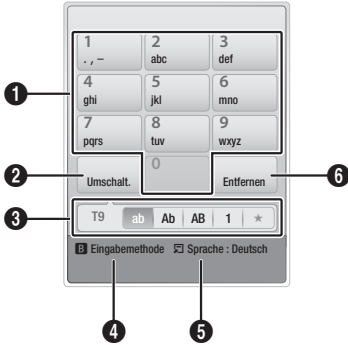

1	Die aktuelle Tastatur. Eingabe von Buchstaben, Zahlen und Symbolen.
2	Drücken Sie SUBTITLE Taste auf der Fernbedienung, um den Eingabemodus umzuschalten. : ab, Ab, AB Zahlen oder Symbole.
3	Anzeige des aktuellen Eingabemodus.
4	Drücken Sie die GRÜNE (B) Taste auf der Fernbedienung, um die Eingabemethode zu ändern. (T9 oder ABC)
5	Drücken Sie die TOOLS Taste auf der Fernbedienung, um die Sprache zu ändern.
6	Drücken Sie die AUDIO Taste auf der Fernbedienung, um ein Zeichen zu löschen.

Eingabe von Text, Zahlen und Symbolen

Um Text einzugeben, die Nummerntaste auf der Fernbedienung drücken, die dem einzugebenden Buchstaben entspricht. Drücken Sie die Tasten mehrmals in kurzen Abständen, um einen Buchstaben auszuwählen, der sich hinter dem ersten Buchstaben auf der Bildschirm-Tastatur befindet. Wenn Sie zum Beispiel den Buchstaben b eingeben möchten, müssen Sie die Taste 2 kurz hintereinander zweimal drücken. Um den ersten auf einer Taste angegebenen Buchstaben einzugeben, die Taste drücken, loslassen und warten.

Um sich innerhalb des Texts zu bewegen, verwenden Sie die Pfeiltasten. Um Text zu löschen, den Cursor auf die rechte des zu löschenden Buchstaben bewegen und die **AUDIO** Taste drücken. Um die Groß-/Kleinschreibung zu ändern oder Zahlen oder Interpunktionszeichen einzugeben, die **SUBTITLE** Taste drücken.

Erstellen eines Kontos

Um Ihre eigene, exklusive Konfiguration von Smart Hub einzurichten, müssen Sie ihr eigenes Smart TV Konto erstellen.

Um ein Konto zu erstellen, folgen Sie diesen Schritten:

1. Drücken Sie die **ROT (A)** Taste auf Ihrer Fernbedienung. Der Konto erstellen Bildschirm wird angezeigt.



2. Die **▲▼◀▶** Tasten drücken, um **Konto erstellen** auszuwählen und anschließend die **ENTER** Taste drücken.
3. Auf dem nächsten Bildschirm **Smart TV-ID** auswählen und anschließend die **ENTER** Taste drücken. Ein Eingabebildschirm und eine Tastatur werden angezeigt.
4. Geben Sie mit Hilfe der Tastatur Ihre E-Mail-Adresse ein. Diese dient Ihnen als Ihre ID.

HINWEIS

- Die Tastatur funktioniert wie eine Handy-Tastatur.

5. Wenn die Eingabe abgeschlossen ist, die **ENTER** Taste drücken, um **OK** auszuwählen und anschließend die **ENTER** Taste drücken. Der Konto erstellen Bildschirm wird geschlossen.
6. **Passwort** auswählen und anschließend die **ENTER** Taste drücken. Ein Eingabebildschirm und eine Tastatur werden angezeigt.
7. Geben Sie mit Hilfe der Tastatur das Passwort ein. Das Passwort kann aus einer beliebigen Kombination aus Buchstaben, Zahlen und Symbolen bestehen.

HINWEIS

- Drücken Sie die **ROT (A)** Taste auf Ihrer Fernbedienung um das Passwort bei der Eingabe anzuzeigen.

8. Wenn die Eingabe abgeschlossen ist, die **ENTER** Taste drücken, um **OK** auszuwählen und anschließend die **ENTER** Taste drücken. Der Konto erstellen Bildschirm wird geschlossen.
9. **Kenntwort bestät.** auswählen und anschließend die **ENTER** Taste drücken.
10. Wiederholen Sie die Schritte 7 und 8.
11. Wenn der Konto erstellen Bildschirm geschlossen wird, **Konto erstellen** auswählen und anschließend die **ENTER** Taste drücken. Das Bestätigungsfenster wird angezeigt.
12. **OK** auswählen und anschließend die **ENTER** Taste drücken. Das Fenster 'Fortfahren um den Dienst' zu registrieren wird angezeigt.
13. **Zur Registr.** auswählen und anschließend die **ENTER** Taste drücken.
14. Das Fenster 'Dienst Konto registrieren erscheint.
 - Wenn Sie über bestehende Konten bei irgendeinem der aufgelisteten Anbieter verfügen, können Sie das Anbieter-Konto und das Anbieter-Konto-Passwort mit Ihrem Smart TV Konto verknüpfen. Die Registrierung vereinfacht den Zugriff auf die Webseite des Anbieters. Für die Registrierungsanweisungen gehen Sie bitte zu Schritt zwei unter Kontenmanagement im Einstellungen Menü.
 - Wenn Sie über keine Anbieterkonten verfügen oder Sie die bestehenden Konten jetzt nicht registrieren möchten, **OK** auswählen und anschließend die **ENTER** Taste drücken. Das Fenster schließt sich nach ungefähr einer Minute selbst.



HINWEIS

- Sie müssen eine E-Mail-Adresse als ID verwenden.
- Sie können bis zu 10 Benutzerkontonamen registrieren.
- Sie benötigen kein Konto, um Smart Hub verwenden zu können.

Beim Konto anmelden

Um sich bei Ihrem Smart TV Konto anzumelden, folgen Sie diesen Schritten:

1. Wenn der Smart Hub Hauptbildschirm auf Ihrem Bildschirm angezeigt wird, die **ROTE (A)** Taste auf der Fernbedienung drücken. Der Konto erstellen Bildschirm wird angezeigt.
2. Den **Abwärtspeil** neben dem **Smart TV ID** Feld auswählen und anschließend die **ENTER** Taste drücken.

3. Wählen Sie ihre ID aus der angezeigten Liste aus, und drücken Sie die **ENTER** Taste. Der Konto erstellen Bildschirm wird geschlossen.
4. **Passwort** auswählen und anschließend die **ENTER** Taste drücken. Ein Eingabebildschirm und eine Tastatur werden angezeigt.
5. Geben Sie mit Hilfe der Tastatur und Ihrer Fernbedienung das Passwort ein. Wenn die Eingabe abgeschlossen ist, die **ENTER** Taste drücken, um **OK** auszuwählen und anschließend die **ENTER** Taste drücken.



HINWEIS

- Wenn Sie möchten, dass Smart Hub Ihr Passwort automatisch einträgt, wählen Sie bitte nachdem Sie ihr Passwort eingegeben haben Meine Smart TV ID und Passwort speichern und drücken Sie die **ENTER** Taste. Ein Häkchen erscheint. Smart Hub wird nun das Passwort automatisch eintragen, wenn Sie Ihre ID auswählen oder eingeben.

Das Einstellungen Menü - BLAUE (D)

Das Einstellungen Menü ermöglicht Ihnen den Zugriff auf Funktionen für die Kontoverwaltung, das Zurücksetzen und die Einstellung der Eigenschaften. Um auf das Einstellungen Menü zuzugreifen und die Menüoptionen auszuwählen, befolgen Sie bitte die folgenden Schritte:

1. Drücken Sie die **BLAUE (D)** Taste auf Ihrer Fernbedienung.
2. Mit den **▲ ▼** Tasten eine Menüoption auswählen und anschließend die **ENTER** Taste drücken.

Die Funktionen im Einstellungen Menü werden im Folgenden beschrieben.



HINWEIS

- Die im Einstellungen Menü aufgelistete Position Service Manager steht nicht für Blu-ray-Disk Player zur Verfügung.

Kontenmanagement

Das Kontenmanagement Menü enthält Funktionen, mit denen Sie Ihre Dienstanbieterkonten registrieren, Ihr Smart Hub Passwort ändern und Ihr Smart TV Konto löschen oder deaktivieren können.

Netzwerkdienste

Dienstekonto registrieren

Wenn Sie über bestehende Konten bei irgendeinem der von der Funktion Dienst Konto registrieren aufgelisteten Anbieter verfügen, können Sie das Anbieter-Konto und das Anbieter-Konto-Passwort mit Ihrem Smart TV Konto verknüpfen. Wenn Sie das Konto verknüpfen, können Sie sich über Smart Hub bei dem Konto anmelden, ohne Ihren Kontonamen oder das Passwort eingeben zu müssen.

Um die Funktion Dienst Konto registrieren nutzen zu können, folgen Sie diesen Schritten:

1. Im Kontenmanagement Dienst Konto registrieren auswählen und anschließend die **ENTER** Taste drücken. Das Fenster 'Dienst Konto registrieren' erscheint.
2. Mit den **▲▼** Tasten einen Dienstanbieter auswählen, mit dem Sie ihr Smart TV Konto verknüpfen möchten und anschließend die **ENTER** Taste drücken.



HINWEIS

- Wenn Sie über ein Samsung Konto verfügen und Sie die Funktion Samsung Apps unter Smart Hub verwenden möchten, müssen Sie Ihr Samsung Apps Konto hier registrieren. Siehe weitere Informationen auf Seiten 61 zu 63.
3. Mit Hilfe der **▲▼** Tasten **Registrieren** auswählen und anschließend mit Hilfe der Fernbedienung und der Bildschirmtastatur Ihre ID und das Passwort eingeben. Nach Abschluss die **ENTER** Taste betätigen.



HINWEIS

- Hierbei handelt es sich um die ID und das Passwort, das Sie normalerweise bei der Anmeldung auf Ihrem Konto auf dieser Seite verwenden.
4. Wenn Sie die ID und das Passwort richtig eingegeben haben, erscheint die Meldung 'Registrierung erfolgreich'.
 5. Wenn Sie **OK** gedrückt haben, die Schritte 2 bis 4 wiederholen, um einen weiteren Dienstanbieter zu verknüpfen.
 6. Wenn Sie den Vorgang abgeschlossen haben, die **RETURN** Taste drücken.

Kennwort ändern

Mit der Passwort ändern Funktion können Sie Ihr Smart Hub Passwort ändern. Zum Ändern des Passworts, befolgen Sie bitte die folgenden Schritte:

1. **Kennwort ändern** auswählen und anschließend die **ENTER** Taste drücken.
2. Geben Sie das aktuelle Passwort ein. Der nächste Bildschirm wird angezeigt.
3. Auf dem nächsten Bildschirm das neue Passwort in die erste Zeile eingeben. Zum Bestätigen das Passwort erneut in die zweite Zeile eingeben.
4. Die Meldung 'Passwortänderung abgeschlossen' erscheint. Drücken Sie die **ENTER** Taste oder warten Sie, bis sich das Fenster schließt - ca. 5 Sekunden.

Aus TV-Kontoliste entfernen

Die Funktion 'Dienst Konten löschen' löscht alle Ihren registrierten Dienst Konten, die Sie im Fenster 'Dienst Konto registrieren' registriert haben.

Konto deaktivieren

Die Funktion Konto deaktivieren deaktiviert Ihr Smart TV Konto und löscht das Konto und alle Ihre Kontoeinstellungen vollständig aus Smart Hub.

Zurücksetz.

Die Zurücksetzen Funktion initialisiert alle heruntergeladenen Widgets, löscht alle Benutzerkonten und Einstellungen vom Player und setzt alle Smart Hub Einstellungen auf die Werkseinstellungen zurück. Danach wird Smart Hub neu gestartet, als würde es das erste Mal starten. Ihr Konto verbleibt jedoch auf dem Smart Hub Server. Um sich in Ihrem Konto anzumelden, müssen Sie Ihre ID und das Passwort im Konto erstellen Bildschirm eingeben.

Um die Funktion Zurücksetzen nutzen zu können, folgen Sie diesen Schritten:

1. Im Einstellungen Menü Zurücksetzen auswählen und anschließend die **ENTER** Taste drücken. Das Zurücksetzen wird angezeigt.
2. Geben Sie das Sicherheitspasswort ein. Hierbei handelt es sich um das Passwort, das Sie bei der Zugriffsbeschränkung für BDs oder DVDs eingerichtet haben (Siehe Seite 41). Wenn Sie kein Passwort eingerichtet haben, 0000 eingeben.

- Nach einigen Augenblicken wird Smart Hub automatisch zurückgesetzt. Der Bildschirm kann für einen Moment schwarz werden, danach erscheint Smart Hub erneut. Nach einigen Augenblicken wird die Reinitialisierungsprozedur gestartet.
- Um die Reinitialisierung abzuschließen, gehen Sie zu Schritt 4 unter Erster Start von Smart Hub. (Siehe Seite 54)



HINWEIS

- Wenn Sie Ihr Passwort vergessen haben, halten Sie die Taste **STOPP** () Taste auf der Vorderseite des Players ohne eingelegte Disk mindestens 5 Sekunden lang gedrückt.

Eigenschaften

Das Eigenschaften Menü beinhaltet drei Funktionen für die Anzeige von Smart Hub Informationen:

Detail

Listet Smart Hub Informationen, wie der Versionsnummer, der Anzahl der installierten Dienste, der Speicherbelegung und der einmaligen Produkt-ID auf.

Vertragsbedingungen

Zeigt die Dienstleistungsvereinbarungen an.

Das Bearbeiten Modus Menü - GELBE (C)

Die Funktionen im Bearb. Mod. Menü ermöglicht die Bearbeitung von Widgets in dem Bereich Meine Anwendungen auf dem Smart Hub Bildschirm. Mit Hilfe dieser Funktion können Sie den Zugriff zu Widgets sperren oder freigeben, Neue Ordner erstellen und Widgets in diese Ordner verschieben, Ordner umbenennen, Widgets löschen, und die Position der Widgets auf dem Bildschirm ändern. Um auf das Bearb. Mod. Menü zuzugreifen und die Menüoptionen auszuwählen, befolgen Sie bitte die folgenden Schritte:

- Drücken Sie die **GELBE (C)** Taste auf Ihrer Fernbedienung. Der Bearb. Mod. Menü Balken erscheint am unteren Rand des Bildschirms.
- Mit den **▲▼◀▶** Tasten eine Menüoption auswählen und anschließend die **ENTER** Taste drücken.

Die Funktionen im Bearb. Mod. Menü werden im Folgenden beschrieben.



HINWEIS

- Eventuell werden einige Positionen nicht auf dem Bildschirm angezeigt. Um diese Positionen anzuzeigen, die **◀▶** Tasten betätigen, um sich zum Bildschirmrand zu bewegen und anschließend noch einmal drücken, um die Positionen anzuzeigen.
- Der Balken kann durch Markieren des X auf der rechten unteren Seite und anschließendes Drücken der **ENTER** Taste geschlossen werden.

Vers.

Mit der Verschieben Funktion können Sie die Position eines Widgets auf dem Bildschirm verschieben. Um die Verschieben Funktion zu verwenden, folgen Sie diesen Schritten:

- Drücken Sie die **GELBE (C)** Taste auf Ihrer Fernbedienung.
- Ein Widget auswählen, und die **ENTER** Taste drücken. Es wird ein Häkchen über dem Widget angezeigt.
- Mit den **▲▼◀▶** Tasten **Vers.** auswählen und anschließend die **ENTER** Taste drücken. Ein Positionsänderungssymbol wird über dem Widget angezeigt.
- Mit Hilfe der **▲▼◀▶** Tasten das Symbol verschieben. Wenn sich das Symbol an der gewünschten Stelle befinden, die **ENTER** Taste drücken. Das Widget wird an die neue Position verschoben.

Zu Ordn. wechs.

Mit der Funktion In Ordner verschieben können Sie Widgets in einen Ordner verschieben. Um die Funktion In Ordner verschieben nutzen zu können, folgen Sie diesen Schritten:

- Drücken Sie die **GELBE (C)** Taste auf Ihrer Fernbedienung.
- Ein Widget auswählen, und die **ENTER** Taste drücken. Wenn bereits ein Ordner angelegt wurde, kann das Widget verschoben werden.
- Mit den **▲▼◀▶** Tasten In Ordner verschieben auswählen und anschließend die **ENTER** Taste drücken. Das Fenster In Ordner verschieben wird geöffnet.
- Mit den **▲▼◀▶** Tasten einen Ordner auswählen und anschließend die **ENTER** Taste drücken. Die Nachricht In Ordner verschoben erscheint und wird dann ausgeblendet. Das Widget wurde in den Ordner verschoben.

Netzwerkdienste

Auf Widgets in einem Ordner zugreifen

1. Das Bearb. Mod. Menü schließen.
2. In Meine Anwendungen die **▲▼◀▶** Tasten drücken, um einen Ordner auszuwählen und anschließend die **ENTER** Taste drücken. Der Ordner wird geöffnet.
3. Wählen Sie ein Widget aus und drücken Sie die **ENTER** Taste. Die Anwendung des Widgets oder der Dienst werden gestartet.

Elemente in einem Ordner bearbeiten

Wählen Sie ein Ordner aus und drücken Sie die **ENTER** Taste. Der Ordner wird geöffnet.

Drücken Sie die **GELBE (C)** Taste auf Ihrer Fernbedienung. Die Bearbeitungsschaltflächen erscheinen am unteren Bildschirmrand.

Diese Schaltflächen funktionieren genauso, wie die Bearbeitungstasten im Bearb. Mod. auf dem Hauptbildschirm. Wenn Sie z. B. ein Widget zurück zu Meine Anwendungen auf dem Hauptbildschirm verschieben wollen:

1. Wählen Sie das Widget aus.
2. In Ordner verschieben auswählen, und die **ENTER** Taste drücken. Das Fenster In Ordner verschieben wird geöffnet.
3. Meine Anwendungen auswählen, und die **ENTER** Taste drücken. Das Fenster In Ordner verschieben wird geschlossen und das Widget kehrt auf den Bildschirm Meine Anwendungen zurück.

Neuer Ordner

Mit der Funktion Neuer Ordner können Sie neue Ordner erstellen und benennen. Wenn Sie einen Ordner erstellt haben, können Sie Widgets in diesen Ordner verschieben. Um die Funktion Neuer Ordner nutzen zu können, folgen Sie diesen Schritten:

1. Drücken Sie die **GELBE (C)** Taste auf Ihrer Fernbedienung.
2. Mit den **▲▼◀▶** Tasten den Cursor auf Neuen Ordner bewegen und anschließend die **ENTER** Taste drücken. Das Fenster Neuer Ordner und eine Tastatur werden angezeigt.
3. Mit Hilfe der Tastatur den Ordnernamen eingeben und anschließend die **ENTER** Taste drücken. Das Fenster Neuer Ordner wird geschlossen und der neue Ordner erscheint auf dem Smart Hub Bildschirm.

Ordner umben.

Mit der Funktion Ordner umbenennen können Sie Ordner benennen. Um die Funktion Ordner umbenennen nutzen zu können, folgen Sie diesen Schritten:

1. Drücken Sie die **GELBE (C)** Taste auf Ihrer Fernbedienung.
2. Mit den **▲▼◀▶** Tasten einen Ordner auswählen und anschließend die **ENTER** Taste drücken.
3. Mit den **▲▼◀▶** Tasten Ordner umbenennen auswählen und anschließend die **ENTER** Taste drücken. Das Fenster Ordner umbenennen und eine Tastatur werden angezeigt.
4. Mit Hilfe der Tastatur einen neuen Namen eingeben und anschließend die **ENTER** Taste drücken. Das Fenster Ordner umbenennen wird geschlossen und der neue Name erscheint unter dem Ordner.

Sperren

Mit der Sperren Funktion können Sie einige Widgets in Meine Anwendungen sperren, sodass nicht ohne die Eingabe des Sicherheitscodes geöffnet werden können.

Um die Funktion Sperren nutzen zu können, folgen Sie diesen Schritten:

1. Drücken Sie die **GELBE (C)** Taste auf Ihrer Fernbedienung.
2. Mit den **▲▼◀▶** Tasten ein Widget auswählen und anschließend die **ENTER** Taste drücken. Wenn ein Widget gesperrt werden kann, wird die Sperren Menüposition aktiviert.
3. Mit den **▲▼◀▶** Tasten Sperren auswählen und anschließend die **ENTER** Taste drücken. Das Fenster Dienst sperren wird angezeigt.
4. Geben Sie den Sicherheitscode ein (Siehe Seite 41). Wenn Sie keinen Sicherheitscode erstellt haben, geben Sie 0000 ein.
5. Drücken Sie die **ENTER** Taste. Das Fenster Dienst sperren, das die Sperrung bestätigt, wird angezeigt und anschließend geschlossen. Es wird ein Sperrsymbol neben dem Widget angezeigt.

Freigabe

1. Drücken Sie die **GELBE (C)** Taste auf Ihrer Fernbedienung.
2. Drücken Sie die Tasten **▲▼◀▶**, um ein gesperrtes Widget auszuwählen, und drücken Sie die Taste **ENTER**.
3. Mit den **▲▼◀▶** Tasten Freigeben auswählen und anschließend die **ENTER** Taste drücken. Das Fenster Dienst sperren wird angezeigt.
4. Geben Sie den Sicherheitscode ein (Siehe Seite 41). Wenn Sie keinen Sicherheitscode erstellt haben, geben Sie 0000 ein.
5. Drücken Sie die **ENTER** Taste. Das Fenster Dienstperrung aufgehoben, das die Freigabe bestätigt, wird angezeigt und anschließend geschlossen.

Entfernen

Mit der Funktion Löschen können Sie Widgets aus Meine Anwendungen löschen. Um die Funktion Löschen nutzen zu können, folgen Sie diesen Schritten:

1. Drücken Sie die **GELBE (C)** Taste auf Ihrer Fernbedienung.
2. Drücken Sie die Tasten **▲▼◀▶**, um ein Widget auszuwählen, und drücken Sie die Taste **ENTER**.
3. Mit den **▲▼◀▶** Tasten Löschen auswählen und anschließend die **ENTER** Taste drücken. Die Meldung "Möchten Sie die ausgew. Elemente löschen?" wird angezeigt.
4. **Ja** auswählen und anschließend die **ENTER** Taste drücken. Das Widget wird gelöscht.

Das Sortieren Menü - GRÜNE (B)

Mit den Funktionen im Sortieren Menü können Sie die Widgets in Meine Anwendungen nach Name, Datum, Nutzungshäufigkeit und Kategorie sortieren. Wenn Sie die Position eines Widgets manuell ändern, wird im Sortieren Menü automatisch Benutzerdefiniert angezeigt.

Um die Widgets in Meine Anwendungen zu sortieren, folgen Sie diesen Schritten:

1. Drücken Sie die **GRÜNE (B)** Taste auf Ihrer Fernbedienung.
2. Drücken Sie die Tasten **◀▶**, um eine Sortiermethode auszuwählen, und drücken Sie die Taste **ENTER**. Smart Hub sortiert die Widgets nach der von Ihnen ausgewählten Methode.

Samsung Apps

Samsung Apps ermöglicht es Ihnen, gebührenpflichtige und gebührenfreie Anwendungen und Dienste auf Ihren Blu-ray-Disk Player herunterzuladen und diese auf Ihrem Fernsehgerät wiederzugeben.

Diese Anwendungen und Dienste umfassen Videos, Musik, Fotos, Spiele, Nachrichten, Sport, usw. Widgets für die neuen Anwendungen erscheinen unter Meine Anwendungen.

Weitere Anwendungen und Dienste werden regelmäßig hinzugefügt.

Gebührenpflichtige Anwendungen

Wenn Sie gebührenpflichtige Anwendungen herunterladen möchten, müssen Sie ein Samsung Apps Konto anlegen und eine Kreditkarte für dieses Konto angeben. Um ein Samsung Apps Konto anzulegen, besuchen Sie bitte die Webseite www.samsung.com.

HINWEIS

- Der Dienst kann in einigen Ländern nicht zur Verfügung stehen.

Zugriff auf den Samsung Apps Bildschirm

Um auf den Samsung Apps Bildschirm zuzugreifen, die **▲▼◀▶** Tasten drücken um zu dem Samsung Apps Bereich auf dem Smart Hub Hauptbildschirm zu navigieren und anschließend die **ENTER** Taste drücken. Der Samsung Apps Bildschirm wird angezeigt.

HINWEIS

- Wenn Sie diesen Bildschirm das erste Mal aufrufen, wird das Fenster mit den Nutzungsbedingungen angezeigt. Wenn Sie zustimmen möchten, wählen Sie bitte **Zustimmen** aus und drücken Sie anschließend die **ENTER** Taste.

Netzwerkdienste

Verwenden des Samsung Apps Bildschirms

Um den Samsung Apps Bildschirm nutzen zu können, folgen Sie diesen Schritten:

1. Drücken Sie die Tasten ◀▶, um zu der Kategorieliste auf der linken Seite zu gelangen.
2. Mit Hilfe der ▲▼ Tasten die Kategorie markieren. Nach ein paar Sekunden werden auf dem Samsung Apps Bildschirm die Anwendungen in dieser Kategorie angezeigt. Die Sortieren Tabs werden am oberen Rand angezeigt.
3. Mit Hilfe der ▶ Taste zu den angezeigten Anwendungen oder Diensten navigieren.
4. Mit den ▲▼◀▶ Tasten die Anwendung oder den Dienst auswählen und anschließend die **ENTER** Taste drücken. Der Anwendungsdetails Bildschirm mit der Beschreibung der Anwendung oder des Dienstes wird angezeigt.
5. Jetzt herunterladen auswählen, und die **ENTER** Taste drücken. Wenn die Anwendung oder der Dienst gebührenfrei ist, wird er heruntergeladen und ausgeführt. Wenn eine Gebühr entrichtet werden muss, folgen Sie den Anweisungen auf dem Bildschirm um den Download abzuschließen.



HINWEIS

- Einige Anwendungen sind gebührenfrei, erfordern jedoch die Registrierung bei dem Anbieter oder ein Pay-Account mit dem zu verwendenden Anbieter.
- Widgets für Anwendungen und Dienste die Sie von Samsung Apps heruntergeladen haben, befinden sich in Meine Anwendungen.

Nach Tabs sortieren

Mit Hilfe der ▲▼◀▶ Tasten können Sie auf Nach Tabs sortieren am oberen Bildschirmrand zugreifen. Jede dieser Tabs zeigt die Dienste oder Anwendungen in der ausgewählten Kategorie an, die nach den auf den Tabs angegebenen Kriterien sortiert sind (Empfohlen, Häufigste Downloads, Neueste, Name).

Sie können ebenfalls die **BLAUE (D)** Taste auf Ihrer Fernbedienung verwenden, um auf Nach Tabs sortieren zuzugreifen. Durch wiederholtes Drücken der **BLAUE (D)** Taste wechseln Sie von einem Tab zum nächsten.

Samsung Apps nach Kategorien

Die folgenden Kategorien stehen zur Verfügung:

- **Neuigkeiten** : Zeigt die zuletzt registrierten Anwendungen an.
- **Video** : Zeigt verschiedene Video Medien wie Filme, TV-Shows und Kurzvideos an.
- **Spiel** : Zeigt verschiedene Spiele, wie Sudoku und Schach an.
- **Sport** : Zeigt verschiedene Sportdienste wie Match Informationen, Bilder und Kurzvideos an.
- **Lifestyle** : Umfasst verschiedene Lifestyle Mediendienste wie Musik, Foto Management Tools und soziale Netzwerke wie Facebook und Twitter.
- **Information** : Umfasst verschiedene Informationsdienste, wie Nachrichten, Börse und Wetter.
- **Sonstiges** : Umfasst sonstige unterschiedliche Dienste.

Eigenes Konto

Mein Konto stellt Ihnen den Zugriff auf Samsung Apps Bestellung und den Download Verlauf und auf den My Apps Cash Bildschirm zur Verfügung. Sie müssen über ein Samsung Apps Konto verfügen, um auf diese Informationen zugreifen zu können.

Hilfe

Wenn Sie Fragen zu Samsung Apps haben, sehen Sie bitte zuerst in der Hilfe nach. Falls keiner der Ratschläge zutrifft, besuchen Sie bitte www.samsung.com.

Um die Hilfe Funktion nutzen zu können, folgen Sie diesen Schritten:

1. Mit Hilfe der ▲▼◀▶ Tasten Hilfe auswählen, und die **ENTER** Taste drücken.
2. Mit Hilfe der ▲▼ Tasten den Hilfe Text scrollen.
3. Die Taste ◀ drücken, um die Hilfe zu verlassen.

Verwenden der farbigen Tasten auf Ihrer Fernbedienung mit Samsung Apps

- **ROT (A) (Anmelden)** : Anmelden auf Ihrem Smart TV Konto
- **GRÜNE (B) (Miniaturansichten/Listenansicht)** : Umschalten der Anwendungen zwischen Miniatur und Listenansicht.
- **BLAUE (D) (Sortieren nach)** : Sortiert die Anwendungen in einer Kategorie nach Empfohlen, Häufigste Downloads, Neueste, oder Name.
- **Zurück** : So kehren Sie zum vorherigen Menü zurück



HINWEIS

- Die Internet Dienste können vom Anbieter ohne vorherige Ankündigung hinzugefügt oder entfernt werden.

Anweisungen für die Verwendung von Mein Video oder Suche Funktion finden Sie auf www.samsung.com

BD-LIVE™

Sobald der Blu-ray Disk-Player mit dem Netzwerk verbunden ist, können sie bei Verwendung einer BD-LIVE fähigen Disk verschiedene filmbezogene Serviceinhalte genießen.

1. Schließen Sie einen USB Speicherstick an die USB-Buchse an der Seite des Players an und prüfen Sie den zur Verfügung stehenden Speicherplatz. Das Speichergerät muss zumindest 1GB freien Speicherplatz für die BD-LIVE-Service haben.
2. Legen Sie eine Blu-ray Disk ein, die BD-LIVE unterstützt.
3. Wählen Sie die vom Disk-Hersteller zur Verfügung gestellten BD-LIVE-Inhalte.



HINWEIS

- Wie Sie BD-LIVE und dessen Funktionen nutzen können, kann je nach Disk variieren.

AllShare-Funktion verwenden

Mit AllShare können Sie auf Ihrem PC oder DLNA kompatiblen Mobiltelefon oder NAS gespeicherte Musik, Video und Foto Dateien auf dem Player wiedergeben.

Um AllShare mit Ihrem Spieler verwenden zu können, müssen Sie den Player an Ihr Netzwerk anschließen (Siehe Seiten 25 zu 26).

Um AllShare mit Ihrem PC nutzen zu können, müssen Sie die AllShare Software auf Ihrem PC installieren.

Wenn Sie über ein DLNA kompatibles Mobiltelefon oder NAS verfügen, können Sie AllShare ohne zusätzliche Software nutzen.

Sie können die PC Software herunterladen und erhalten ausführliche Anweisungen für die Nutzung von AllShare auf der Webseite www.samsung.com.

Anhang

Problembhebung

Bevor Sie sich an den Kundendienst wenden, überprüfen Sie bitte die folgenden Punkte.

PROBLEM	LÖSUNG
Die Fernbedienung funktioniert nicht.	<ul style="list-style-type: none">• Überprüfen Sie die Batterien der Fernbedienung. Ersetzen Sie die Batterien, falls erforderlich.• Verwenden Sie die Fernbedienung in einer Entfernung von maximal 6,1 m zum Fernsehgerät.• Entfernen Sie die Batterien, und halten Sie eine oder mehrere Tasten für einige Minuten gedrückt, um den Mikroprozessor vollständig zu entladen und die Fernbedienung auf die Werkseinstellung zurückzusetzen. Legen Sie die Batterien wieder ein und versuchen Sie erneut, die Fernbedienung zu verwenden.
Disk wird nicht wiedergegeben.	<ul style="list-style-type: none">• Überprüfen Sie, ob die Disk mit der Beschriftung nach oben eingelegt wurde.• Überprüfen Sie den Regionalcode der Blu-ray-Disk/DVD.
Das Disk-Menü wird nicht angezeigt.	<ul style="list-style-type: none">• Gehen Sie sicher, dass die Disk überhaupt Disk-Menüs hat.
Die Verbotsmeldung erscheint auf dem Bildschirm.	<ul style="list-style-type: none">• Diese Meldung zeigt einen ungültigen Tastendruck an.• Die Blu-ray-Disk/DVD's-Software unterstützt die Option (z. B. Winkel) nicht.• Sie haben einen Titel, ein Kapitel oder eine Abtastzeit außerhalb des zulässigen Bereichs gewählt.
Der Wiedergabemodus weicht von der Auswahl im Menü Einstellungen ab.	<ul style="list-style-type: none">• Einige der im Setup-Menü ausgewählten Funktionen funktionieren nicht einwandfrei, wenn die Disk nicht für die Ausführung der entsprechenden Funktion vorgesehen ist.
Das Bildseitenformat kann nicht geändert werden.	<ul style="list-style-type: none">• Die BildschirmEinstellung ist durch die BD/DVD festgelegt.• Dies ist keine Fehlfunktion des Players.
Keine Tonwiedergabe.	<ul style="list-style-type: none">• Überprüfen Sie, ob Sie im Menü Tonoptionen den richtigen digitalen Ausgang gewählt haben.
Der Bildschirm ist blockiert.	<ul style="list-style-type: none">• Wenn der HDMI-Ausgang mit einer Auflösung eingestellt ist, die Ihr Fernsehgerät nicht unterstützt (z. B. 1080p), wird möglicherweise kein Bild wiedergegeben.• Drücken Sie die STOPP (■) Taste auf (dem vorderen Bedienfeld) für mindestens 5 Sekunden, ohne eine Disk eingelegt zu haben. Alle Einstellungen werden auf die werksseitigen Standardeinstellungen zurückgesetzt.• Beim Zurücksetzen auf die Werkseinstellungen werden alle vom Benutzer gespeicherten BD-Daten gelöscht.

PROBLEM	LÖSUNG
Sie haben das Passwort vergessen.	<ul style="list-style-type: none"> • Drücken Sie die STOPP (■) Taste auf (dem vorderen Bedienfeld) für mindestens 5 Sekunden, ohne eine Disk eingelegt zu haben. Alle Einstellungen werden auf die werkseitigen Standardeinstellungen zurückgesetzt. Verwenden Sie diese Option nur wenn unbedingt nötig. • Beim Zurücksetzen auf die Werkseinstellungen werden alle vom Benutzer gespeicherten BD-Daten gelöscht.
Wenn andere Probleme auftreten sollten:	<ul style="list-style-type: none"> • Suchen Sie im Inhalt nach den Abschnitten des Benutzerhandbuchs, die das aktuelle Problem behandeln, und befolgen Sie die Anweisungen nochmals. • Wenn das Problem nicht behoben werden kann, wenden Sie sich an einen Samsung-Kundendienst in Ihrer Nähe.
Das Bild rauscht oder ist verzerrt.	<ul style="list-style-type: none"> • Überprüfen Sie die Disk auf Verunreinigungen oder Kratzer. • Reinigen Sie die Disk.
Keine HDMI-Ausgang.	<ul style="list-style-type: none"> • Prüfen Sie die Verbindung zwischen dem Fernsehgerät und dem HDMI-Anschluss des Players. • Überprüfen Sie, ob Ihr Fernsehgerät die HDMI-Eingangsaufösungen 576p/480p, 720p, 1080i, 1080p unterstützt.
Ungewöhnliche HDMI-Wiedergabe.	<ul style="list-style-type: none"> • Wenn auf dem Bildschirm nur Rauschen angezeigt wird, bedeutet dies, dass der Fernseher HDCP (High-bandwidth Digital Content Protection) nicht unterstützt.
All Share-Funktion	
Ich kann durch AllShare veröffentlichte Ordner sehen, nicht aber die Dateien.	<ul style="list-style-type: none"> • AllShare zeigt nur Dateien an, die den Bild, Musik und Film Kategorien entsprechen. Dateien, die diesen Kategorien nicht entsprechen können nicht angezeigt werden.
Unterbrechungen bei Videowiedergabe.	<ul style="list-style-type: none"> • Überprüfen Sie die Stabilität des Netzwerks. • Anschluss des Netzkabels überprüfen und ob das Netzwerk überlastet ist. • Die drahtlose Verbindung zwischen dem DLNA-fähigen Gerät und dem Player ist instabil. Prüfen Sie die Verbindung.
Die AllShare Verbindung zwischen Player und PC ist instabil.	<ul style="list-style-type: none"> • Die IP-Adresse in einem Subnetzwerk muss einmalig sein. Wenn dies nicht der Fall ist können IP-Adressenkonflikte auftreten. • Prüfen Sie ob Sie eine Firewall aktiviert haben. Wenn ja, deaktivieren Sie die Firewall.

Anhang

PROBLEM	LÖSUNG
BD-LIVE	
Keine Verbindung zum BD-LIVE Server.	<ul style="list-style-type: none">• Prüfen Sie mit Hilfe des Netzwerkstatus Menüs, ob der Aufbau der Netzwerkverbindung erfolgreich war. (Siehe Seite 39)• Überprüfen Sie, ob das USB-Speichergerät mit dem Player verbunden ist.• Das Speichergerät muss mindestens über 1GB freien Speicherplatz verfügen, um BD-LIVE Dienst aufnehmen zu können. Sie können den zur Verfügung stehenden Speicherplatz unter BD-Datenmanagement prüfen (Siehe Seite 40)• Überprüfen Sie, ob das BD-LIVE Internetverbindungs Menü auf Zulassen (Alle) eingestellt ist.• Wenn oben genannten Maßnahmen fehlschlagen, setzen Sie sich mit Anbieter des Inhalts in Verbindung oder aktualisieren Sie Firmwareversion des Players auf die neueste Version.
Fehler während der Benutzung von BD-LIVE-Service.	<ul style="list-style-type: none">• Das Speichergerät muss mindestens über 1GB freien Speicherplatz verfügen, um BD-LIVE Dienst aufnehmen zu können. Sie können den zur Verfügung stehenden Speicherplatz unter BD-Datenmanagement prüfen (Siehe Seite 40)

HINWEIS

- Wenn die Werkseinstellungen wieder hergestellt werden, werden alle gespeicherten BD-Daten gelöscht.

Reparaturen

Wenn Sie uns Ihren Player zur Reparatur zusenden, kann eine Verwaltungsgebühr erhoben werden, wenn:

1. Wenn Sie einen Kundendienstmitarbeiter zu sich nach Hause bestellen und kein Defekt am Gerät festgestellt wird.
2. Sie das Gerät zu einem Reparaturdienst bringen und kein Defekt am Gerät festgestellt wird.

Wir teilen Ihnen die Höhe der Verwaltungsgebühr mit, bevor wir einen Hausbesuch durchführen oder mit Arbeiten an Ihrem Gerät beginnen.

Bevor Sie Ihren Player zur Reparatur einreichen empfehlen wir Ihnen, diese Bedienungsanleitung sorgfältig durchzulesen, eine Lösung für Ihr Problem Online unter www.samsung.com zu suchen oder sich mit unserem Kundendienst in Verbindung zu setzen.

Technische Daten

Allgemein	Gewicht	1.1 Kg
	Abmessungen	180 (W) x 180 (D) x 29.5 (H) mm
	Betriebstemperaturbereich	+5°C bis +35°C
	Zulässiger Luftfeuchtigkeitsbereich	10 % bis 75 %
Disk	BD (Blu-ray Disk)	Lesegeschwindigkeit : 9.834 M/Sek.
	DVD (Digitale vielseitige Scheibe)	Lesegeschwindigkeit : 6.98 ~ 7.68 M/Sek. Ca. Spieldauer (Einseitig, Single Layer Disc) : 135 Min.
	CD: 12 cm (COMPACT DISC)	Lesegeschwindigkeit : 4,8 bis 5,6 M/Sek. Maximale Spieldauer : 74 Min.
	CD: 8 cm (COMPACT DISC)	Lesegeschwindigkeit : 4,8 bis 5,6 M/Sek. Maximale Spieldauer : 20 Min.
Video Ausgang	Composite Video	1-Kanal : 1.0 Vp-p (75Ω Verbraucher) Blu-ray/DVD Disk : 576i/480i
Video/Audio	HDMI	2D: 1080p, 1080i, 720p, 576p/480p 3D: 1080p, 720p PCM Audio, Audio-Bitstrom
Audioausgang	2-Kanal	L (1/L), R (2/R)
	Digitaler Audioausgang	Optisch
Netzwerk	Ethernet	10/100BASE-TX Anschluss
	Wireless LAN	Integriert
	Sicherheit	WEP (OPEN/SHARED) WPA-PSK (TKIP/AES) WPA2-PSK (TKIP/AES)
	WPS(PBC)	Unterstützt

- Gestaltung und Spezifikationen vorbehalten Änderungen.
- Weitere Informationen über Energiespargründe und Energieverbrauch finden Sie am Etiketten-Aufkleber auf dem Gerät.
- Gewicht und Abmessungen können von den Angaben abweichen.

Anhang

Übereinstimmungs- und Kompatibilitätshinweis

NICHT ALLE Disks sind kompatibel

- Entsprechend der nachfolgend und in der gesamten Anleitung, einschließlich des Abschnitts Merkmale der einzelnen Datenträger, aufgeführten Beschränkungen, können folgende Disktypen wiedergegeben werden: im Handel erhältliche, bespielte BD-ROM, DVD-VIDEO, und Audio CD (CD-DA) Disks; BD-RE/-R, DVD-RW/-R Disks; und CD-RW/-R Disks.
- Andere als die zuvor genannten Disks können mit diesem Player nicht wiedergegeben werden und/oder sind für diesen nicht vorgesehen. Einige der oben genannten Disks können aufgrund eines oder mehrerer der nachfolgend aufgeführten Gründe möglicherweise nicht abgespielt werden.
- Samsung kann nicht garantieren, dass dieser Player jede Disk wiedergeben kann, die mit dem BD-ROM, BD-RE/-R, DVD-VIDEO, DVD-RW/-R, DVD+RW/+R und CD-RW/-R-Logo gekennzeichnet ist. Dieser Player führt möglicherweise nicht alle Funktionsbefehle und Funktionen einer Disk aus. Diese und andere Probleme mit der Diskkompatibilität und Funktionen bei neuen und bereits etablierten Diskformaten, ergeben sich aus folgenden Gründen:
 - Blu-ray ist ein neues und noch in der Entwicklung begriffenes Format. Dieser Player kann unter Umständen nicht alle Funktionen von Blu-ray Disks ausführen, da einige Funktionen optional sein können, weitere Funktionen erst nach Herstellung dieses Gerätes dem Blu-ray Diskformat hinzugefügt wurden oder bestimmte, bereits verfügbare Funktionen zeitversetzt verfügbar sind;
 - Dieser Player unterstützt nicht alle neuen und bestehenden Diskformat-Versionen.
 - Neue und bestehende Diskformate werden möglicherweise überarbeitet, verändert, aktualisiert, verbessert und/oder ergänzt.
 - Einige Disks sind so hergestellt, dass sie während der Wiedergabe nur bestimmte oder beschränkte Funktionen zulassen.
 - Bei einigen Funktionen kann es sich möglicherweise um optionale, zusätzliche Funktionen handeln, die erst nach Herstellung dieses Players hinzugefügt wurden. Bestimmte, bereits vorhandene Funktionen sind möglicherweise erst zeitversetzt verfügbar.
 - Einige Disks, die mit dem BD-ROM, BD-RE/-R, DVD-VIDEO, DVD-RW/-R, DVD+RW/+R und CD-RW/-R-Logo gekennzeichnet sind, entsprechen unter Umständen noch immer nicht den Diskstandards.
 - Einige Disks können möglicherweise aufgrund ihres Zustandes oder aufgrund der Aufnahmebedingungen nicht abgespielt werden.
 - Bei der Erstellung der BD-, DVD- und CD-Software sowie bei der Herstellung der Disks können Fehler auftreten.
 - Dieser Player unterscheidet sich in seiner Funktionsweise von herkömmlichen DVD-Playern und anderen AV-Geräten.
 - Probleme bei der Wiedergabe können sich auch aus anderen Gründen ergeben. Diese werden in dieser Anleitung genannt oder, wenn es sich um neu entdeckte Ursachen handelt, vom Kundendienst von SAMSUNG bekannt gegeben.
- Sollten Kompatibilitätsprobleme oder Funktionsstörungen des Players auftreten, wenden Sie sich an den Kundendienst von SAMSUNG. Sie können sich an den Kundendienst von SAMSUNG auch bezüglich möglicher Aktualisierungen des Players wenden.
- Weitere Informationen zu Wiedergabebeschränkungen und Diskkompatibilität finden Sie in dieser Anleitung in den Abschnitten Vorsichtsmaßnahmen, Wichtige Informationen zum Gebrauch der Bedienungsanleitung, Merkmale der einzelnen Datenträger und Vor der Wiedergabe.

Kopierschutz

- Da AACS (Advanced Access Content System) als Kopierschutzverfahren für das BD-Format anerkannt ist, ähnlich dem CSS (Content Scramble System) für das DVD-Format, gelten für AACS-geschützte Inhalte bestimmte Beschränkungen bezüglich Wiedergabe, analogem Ausgangssignal usw. Die Funktionen und Beschränkungen für dieses Produkt können sich je nach Kaufdatum unterscheiden, weil diese Beschränkungen möglicherweise nach der Herstellung des Geräts von AACS übernommen oder geändert wurden. Darüber hinaus werden das BD-ROM-Zeichen und BD+ als Kopierschutzverfahren für das BD-Format verwendet. Dadurch gelten für Inhalte, die durch das BD-ROM-Zeichen und/oder BD+ geschützt sind, bestimmte Beschränkungen, einschließlich Wiedergabebeschränkungen. Für weitere Informationen zu AACS, BD-ROM-Zeichen, BD+ oder diesem Gerät wenden Sie sich an den Kundendienst von SAMSUNG.

- Viele Blu-ray Disc/DVD-Disks sind mit einem Kopierschutz versehen. Deshalb sollten Sie den DVD-Player nur direkt an das Fernsehgerät, und nicht über den Videorekorder anschließen. Bei Blu-ray Disk/DVD-Disks mit Kopierschutz erzeugt die Wiedergabe über Videorekorder ein verzerrtes Bild.
- Bei diesem Produkt kommen Kopierschutz Technologien zum Einsatz, die durch US-Patente und sonstige Rechte zum Schutz geistigen Eigentums geschützt sind. Reverse Engineering und Demontage sind verboten.
- Durch die nicht autorisierte Aufnahme, Verwendung, Anzeige, Vervielfältigung und Überarbeitung von Fernsehprogrammen, Videobändern, Blu-ray Discs, DVDs und anderer Materialien machen Sie sich gemäß den US-amerikanischen Urheberrechten sowie den Urheberrechten anderer Länder möglicherweise zivilrechtlich und/oder strafrechtlich haftbar.
- **Bei Blu-ray Disc-Player Wiedergabe mit progressiver Abstastung** : DER BENUTZER WIRD DARAUFGINGEWIESEN, DASS NICHT ALLE HOCHAUFÖSSENDEN FERNSEHGERÄTE VOLLSTÄNDIG MIT DIESEM Produkt KOMPATIBEL SIND UND DASS ES DAHER BEI DER WIEDERGABE ZUM AUFTRETEN VON ARTEFAKTEN KOMMEN KANN. FALLS PROBLEME BEI DER WIEDERGABE MIT PROGRESSIVER ABTASTUNG AUFTRETEN, WIRD EMPFOHLEN, DIE AUSGABE AUF STANDARDDEFINITION UMZUSCHALTEN. WENN SIE FRAGEN ZUR KOMPATIBILITÄT DIESES Produkts MIT UNSEREN FERNSEHGERÄTEN HABEN, KONTAKTIEREN SIE BITTE UNSER KUNDENSERVICECENTER.

Netzwerkdienst Haftungsausschluss

Alle Inhalte und Dienste auf die mit Hilfe dieses Geräts zugegriffen werden kann gehören Drittpersonen und sind durch Urheberrechte, Patente, Warenzeichen und/oder andere Leistungsschutzrechte geschützt. Diese Inhalte und Dienste werden ausschließlich für den persönlichen, nicht kommerziellen Gebrauch zur Verfügung gestellt. Es ist verboten Inhalte oder Dienste auf eine Art und Weise zu nutzen, die nicht vom Eigentümer der Inhalte oder dem Dienstanbieter genehmigt wurden. Ohne Einschränkung des vorstehenden, dürfen Sie ohne die ausdrückliche Genehmigung des Eigentümers der Inhalte oder des Dienstanbieters die durch dieses Gerät wiedergegebenen Inhalte oder Dienste auf keine Art und Weise verändern, kopieren, neu veröffentlichen, hochladen, versenden, übertragen, übersetzen, verkaufen, abgeleitete Arbeiten erstellen, sich zunutze machen oder vertreiben.

DIE INHALTE UND DIENSTE VON DRITTPERSONEN WERDEN "WIE GESEHEN" ZUR VERFÜGUNG GESTELLT. SAMSUNG ÜBERNIMMT WEDER DIREKT NOCH INDIREKT UND UNTER KEINEN UMSTÄNDEN KEINE GARANTIE FÜR DIE DERART ZUR VERFÜGUNG GESTELLTEN INHALTE UND DIENSTE. SAMSUNG LEHNT AUSDRÜCKLICH ALLE INDIREKTEN GEWÄHRLEISTUNGSPFLICHTEN, EINSCHLIESLICH JEDOCH NICHT AUSSCHLIESSLICH DER GEWÄHRLEISTUNGSPFLICHT FÜR DIE VERKEHRSFÄHIGKEIT ODER EIGUNUNG FÜR EINEN BESTIMMTEN ZWECK AB. SAMSUNG ÜBERNIMMT KEINE GARANTIE FÜR DIE FEHLERFREIHEIT, GÜLTIGKEIT, RECHTZEITIGKEIT, LEGALITÄT ODER VOLLSTÄNDIGKEIT ALLER INHALT ODER DIENSTE, DIE ÜBER DIESES GERÄT ZUR VERFÜGUNG GESTELLT WERDEN, UND UNTER KEINEN UMSTÄNDEN; EINSCHLIESLICH FAHRLÄSSIGKEIT, KANN SAMSUNG WEDER VERTRAGLICH NOCH RECHTLICH FÜR IRGENDWELCHE DIREKTEN, INDIREKTEN, ZUFÄLLIGEN, BESONDEREN ODER HERVORGEHENDEN SCHÄDEN, ANWALTSGEBÜHREN, AUSGABEN, ODER IRGENDWELCHE ANDEREN SCHÄDEN VON IHNEN ODER DRITTEN ZUR VERANTWORTUNG GEZOGEN WERDEN, DIE AUS DER ODER IN FOLGE VON INFORMATIONEN ENTSTANDEN SIND, ODER AUS DER VERWENDUNG VON BELIEBIGEN INHALTEN ODER DIENSTEN RESULTIEREN, AUCH WENN SIE ÜBER DIE MÖGLICHKEIT VON SOLCHEN SCHÄDEN UNTERRICHTET WAREN.

Dienste von Drittanbietern können zu jeder Zeit geschlossen oder unterbrochen werden und Samsung erklärt und garantiert nicht, dass irgendwelche beliebigen Inhalte oder Dienste zu jeder Zeit zur Verfügung stehen. Inhalte und Dienste werden von Drittpersonen mit Hilfe von Netzwerk- und Übertragungsvorrichtungen übertragen, über die Samsung keine Kontrolle hat. Ohne die Allgemeingültigkeit dieses Haftungsausschlusses einzuschränken, lehnt Samsung die Verantwortung oder Haftung für beliebige Unterbrechungen oder die Unterbrechung von beliebigen Inhalten oder Diensten, die über dieses Gerät zur Verfügung gestellt werden, ausdrücklich ab.

Samsung ist weder verantwortlich noch haftbar für die mit den Inhalten oder Diensten in Verbindung stehenden Kundenservice. Alle Fragen oder Serviceanfragen bezüglich der Inhalte oder Dienste müssen direkt an den entsprechenden Anbieter des Inhalts oder Dienstes gerichtet werden.

Anhang

Lizenzen

- Hergestellt unter Lizenz von Dolby Laboratories. Dolby[®] sowie das Doppel-D-Symbol sind Warenzeichen der Dolby Laboratories.



- Hergestellt unter Lizenz, US-Patentnummer 5,451,942; 5,956,674; 5,974,380; 5,978,762; 6,226,616; 6,487,535; 7,212,872; 7,333,929; 7,392,195; 7,272,567 & anderen U.S. und weltweit ausgestellten & angemeldeten Patenten. DTS und das Symbol sind eingetragene Handelsmarken. DTS-HD, DTS-HD Master Audio und die DTS Logos sind Handelsmarken der DTS Inc. Das Gerät enthält Software. © DTS, Inc. Alle Rechte vorbehalten.



- DivX



- INFOS ZU DIVX VIDEO: DivX[®] ist ein digitales, von DivX, Inc konzipiertes Videoformat. Dieses Gerät ist offiziell DivX zertifiziert[®] und gibt DivX-Videos wieder. Nähere Informationen und Softwareanwendungen zum Konvertieren Ihrer Videodateien in DivX Videos finden Sie unter www.divx.com.
 - INFOS ZU DIVX VIDEO-ON-DEMAND: Dieses DivX Certified[®] Gerät muss registriert werden, damit Video-On-Demand-Inhalte (VOD) wiedergegeben werden können. Um den Registrierungscode zu erzeugen, wechseln Sie in den DivX VOD-Bereich im Setup-Menü des Geräts. Besuchen Sie vod.divx.com für weitere Informationen über den Abschluss der Registrierung.
 - DivX-Certified[®] für die Wiedergabe von DivX[®] -Videos bis hin zu HD 1080p, einschließlich Premium-Inhalt
 - DivX[®], DivX Certified[®] und zugehörige Logos sind Warenzeichen von DivX Inc. und werden unter Lizenz verwendet.
 - Geschützt durch eines oder mehrere der folgenden US-Patente: 7,295,673; 7,460,668; 7,515,710; 7,519,274.
- HDMI, das HDMI Logo und High-Definition Multimedia Interface Warenzeichen oder eingetragene Warenzeichen von HDMI Licensing LLC in den Vereinigten Staaten und anderen Ländern.
 - Oracle und Java sind eingetragene Markenzeichen von Oracle und/oder deren verbundenen Unternehmen. Andere Namen können Marken ihrer entsprechenden Eigentümer sein.



- Diese Lizenz beschränkt sich auf die private, nicht gewerbliche Verwendung durch den Endbenutzer und auf die in dieser Lizenz vorliegenden Inhalte. Eine gewerbliche Verwendung ist nicht gestattet. Die Lizenz gilt ausschließlich für diese Produkteinheit und umfasst keine unlizenzieren oder den Normen ISO/IEC 11172-3 oder ISO/IEC 13818-3 entsprechenden Produkteinheiten oder Verfahren, die zusammen mit dieser Produkteinheit verwendet oder verkauft werden. Die Lizenz gilt lediglich für die Verwendung dieser Produkteinheit zum Kodieren und/oder Dekodieren von Audiodateien, die den Normen ISO/IEC 11172-3 oder ISO/IEC 13818-3 entsprechen. Unter dieser Lizenz werden keine Rechte an Leistungsmerkmalen und Funktionen von Produkten vergeben, die diesen Normen nicht entsprechen.
- Bekanntmachung zu Open Source Lizenzen
 - Wenn Sie Open Source Software verwenden, sind Open Source Lizenzen auf dem Produkt verfügbar.
- Das Blu-ray Disc[™] und Blu-ray[™] Logo sind eingetragene Markenzeichen der Blu-ray Disc Association.
- Bei diesem Produkt kommen Kopierschutz Technologien zum Einsatz, die durch US-Patente und sonstige Rechte zum Schutz geistigen Eigentums geschützt sind. Reverse Engineering und Demontage sind verboten.



DEUTSCHLAND

Auf dieses Samsung-Produkt wird vom Hersteller eine vierundzwanzigmonatige Garantie gegen Material- und Verarbeitungsfehler gegeben. Die Garantiezeit beginnt mit dem Kauf des Gerätes beim Fachhändler. Sollte es erforderlich werden, Garantieleistungen in Anspruch zu nehmen, wenden Sie sich bitte an den Fachhändler, bei dem Sie das Gerät erworben haben. Garantieleistungen können jedoch auch von Samsung-Vertragswerkstätten in anderen Ländern eingefordert werden; dabei gelten die Garantiebedingungen des jeweiligen Landes. Bei Fragen zu unseren Vertragswerkstätten wenden Sie sich bitte an folgende Adresse:

**Samsung Electronics GmbH
Samsung House Am Kronberger Hang
65824 Schwalbach/Ts.
Deutschland**

Samsung-Hotline: 01805 - SAMSUNG(726-7864 € 0,14/Min) Fax: 01805 - 121214

■ **GARANTIEBEDINGUNGEN**

1. Bei der Anmeldung von Garantieansprüchen muss der Kunde die vollständig und richtig ausgefüllte Garantiekarte sowie die Originalrechnung oder den vom Händler ausgestellten Kassenbeleg oder eine entsprechende Bestätigung vorlegen. Die Seriennummer am Gerät muss lesbar sein.
2. Es liegt im Ermessen von Samsung, ob die Garantie durch Reparatur oder durch Austausch des Gerätes bzw. des defekten Teils erfüllt wird. Weitere Ansprüche sind ausgeschlossen.
3. Garantie-Reparaturen müssen von Samsung-Fachhändlern oder Samsung-Vertragswerkstätten ausgeführt werden. Bei Reparaturen, die von anderen Händlern durchgeführt werden, besteht kein Anspruch auf Kostenerstattung, da solche Reparaturen sowie Schäden, die dadurch am Gerät entstehen können, von dieser Garantie nicht abgedeckt werden.
4. Soll das Gerät in einem anderen als dem Land betrieben werden, für das es ursprünglich entwickelt und produziert wurde, müssen eventuell Veränderungen am Gerät vorgenommen werden, um es an die technischen und/oder sicherheitstechnischen Normen dieses anderen Landes anzupassen. Solche Veränderungen sind nicht auf Material oder Verarbeitungsfehler des Gerätes zurückzuführen und werden von dieser Garantie nicht abgedeckt. Die Kosten für solche Veränderungen sowie für dadurch am Gerät entstandene Schäden werden nicht erstattet.
5. Ausgenommen von der Garantieleistung sind:
 - a) Regelmäßige Inspektionen, Wartung und Reparatur oder Austausch von Teilen aufgrund normaler Verschleißerscheinungen;
 - b) Transport- und Fahrtkosten sowie durch Auf- und Abbau des Gerätes entstandene Kosten;
 - c) Missbrauch und zweckentfremdete Verwendung des Gerätes sowie falsche Installation;
 - d) Schäden, die durch Blitzschlag, Wasser, Feuer, höhere Gewalt, Krieg, falsche Netzspannung, unzureichende Belüftung oder andere von Samsung nicht zu verantwortende Gründe entstanden sind.
6. Diese Garantie ist produktbezogen und kann innerhalb der Garantiezeit von jeder Person, die das Gerät legal erworben hat, in Anspruch genommen werden.
7. Die Rechte des Käufers nach der jeweils geltenden nationalen Gesetzgebung, d. h. die aus dem Kaufvertrag abgeleiteten Rechte des Käufers gegenüber dem Verkäufer wie auch andere Rechte, werden von dieser Garantie nicht angetastet. Soweit die nationale Gesetzgebung nichts anderes vorsieht, beschränken sich die Ansprüche des Käufers auf die in dieser Garantie genannten Punkte. Die Samsung Ltd. sowie deren Tochtergesellschaften und Händler haften nicht für den indirekten bzw. in Folge auftretenden Verlust von Disks, Daten, Video- und Audiokassetten oder anderem ähnlichen Material bzw. Zusatzgeräten.

EUROPÄISCHE GARANTIEKARTE

Kontakt zu Samsung

Falls Sie Fragen oder Anregungen zu Samsung-Produkten haben, wenden Sie sich bitte an den Samsung-Kundendienst.

Area	Contact Center ☎	Web Site
■ North America		
Canada	1-800-SAMSUNG (726-7864)	www.samsung.com
Mexico	01-800-SAMSUNG (726-7864)	www.samsung.com
U.S.A	1-800-SAMSUNG (726-7864)	www.samsung.com
■ Latin America		
Argentine	0800-333-3733	www.samsung.com
Brazil	0800-124-421 / 4004-0000	www.samsung.com
Chile	800-SAMSUNG (726-7864)	www.samsung.com
Colombia	01-8000112112	www.samsung.com
Costa Rica	0-800-507-7267	www.samsung.com
Dominica	1-800-751-2676	www.samsung.com
Ecuador	1-800-10-7267	www.samsung.com
El Salvador	800-6225	www.samsung.com
Guatemala	1-800-299-0013	www.samsung.com
Honduras	800-7919267	www.samsung.com
Jamaica	1-800-234-7267	www.samsung.com
Nicaragua	00-1800-5077267	www.samsung.com
Panama	800-7267	www.samsung.com
Peru	0-800-777-08	www.samsung.com
Puerto Rico	1-800-682-3180	www.samsung.com
Trinidad & Tobago	1-800-SAMSUNG (726-7864)	www.samsung.com
Venezuela	0-800-100-5303	www.samsung.com
■ Europe		
Albania	42 27 5755	-
Austria	0810 - SAMSUNG (7267864, € 0,07/min)	www.samsung.com
Belgium	02-201-24-18	www.samsung.com/ be (Dutch) www.samsung.com/ be_fr (French)
Bosnia	05 133 1999	-
Bulgaria	07001 33 11	www.samsung.com
Croatia	062 SAMSUNG (062 726 7864)	www.samsung.com
Czech	800-SAMSUNG (800-726786) Samsung Zrt., Česká organizační složka, Oasis Florenc, Sokolovská394/17, 180 00, Praha 8	www.samsung.com
Denmark	70 70 19 70	www.samsung.com
Finland	030 - 6227 515	www.samsung.com
France	01 48 63 00 00	www.samsung.com
Germany	01805 - SAMSUNG (726-7864 € 0,14/Min)	www.samsung.com
Hungary	06-80-SAMSUNG (726-7864)	www.samsung.com
Italia	800-SAMSUNG (726-7864)	www.samsung.com
Kosovo	+381 0113216899	-
Luxemburg	261 03 710	www.samsung.com
Macedonia	023 207 777	-
Montenegro	020 405 888	-
Netherlands	0900-SAMSUNG (0900-7267864) (€ 0,10/Min)	www.samsung.com
Norway	815-56 480	www.samsung.com
Poland	0 801 1SAMSUNG (172678) / 022-607-93-33	www.samsung.com
Portugal	80820-SAMSUNG (726-7864)	www.samsung.com
Rumania	1. 08010 SAMSUNG (72678) - doar din rețeaua Romtelecom, tarif local 2. 021.206.01.10 - din orice rețea, tarif normal	www.samsung.com

Area	Contact Center ☎	Web Site
Serbia	0700 Samsung (0700 726 7864)	www.samsung.com
Slovakia	0800-SAMSUNG (726-7864)	www.samsung.com
Spain	902-1-SAMSUNG (902 172 678)	www.samsung.com
Sweden	0771 726 7864 (SAMSUNG)	www.samsung.com
Switzerland	0848-SAMSUNG (7267864, CHF 0.08/min)	www.samsung.com/ch www.samsung.com/ ch_fr(French)
U.K	0330 SAMSUNG (7267864)	www.samsung.com
Eire	0818 717100	www.samsung.com
Lithuania	8-800-77777	www.samsung.com
Latvia	8000-7267	www.samsung.com
Estonia	800-7267	www.samsung.com
■ CIS		
Russia	8-800-555-55-55	www.samsung.com
Georgia	8-800-555-555	-
Armenia	0-800-05-555	-
Azerbaidjan	088-55-55-555	-
Kazakhstan	8-10-800-500-55-500 (GSM: 7799)	www.samsung.com
Uzbekistan	8-10-800-500-55-500	www.samsung.com
Kyrgyzstan	00-800-500-55-500	www.samsung.com
Tadjikistan	8-10-800-500-55-500	www.samsung.com
Ukraine	0-800-502-000	www.samsung.ua www.samsung.com/ ua_ru
Belarus	810-800-500-55-500	-
Moldova	00-800-500-55-500	-
■ Asia Pacific		
Australia	1300 362 603	www.samsung.com
New Zealand	0800 SAMSUNG (0800 726 786)	www.samsung.com
China	400-810-5858 / 010-6475 1880	www.samsung.com
Hong Kong	(852) 3698 4698	www.samsung.com/hk www.samsung.com/ hk_en/
India	3030 8282 / 1800 110011 / 1800 3000 8282 / 1800 266 8282	www.samsung.com
Indonesia	0800-112-8888 / 021-5699-7777	www.samsung.com
Japan	0120-327-527	www.samsung.com
Malaysia	1800-88-9999	www.samsung.com
Philippines	1-800-10-SAMSUNG(726-7864) / 1-800-3-SAMSUNG(726-7864) / 1-800-8-SAMSUNG(726-7864) / 02-5805777	www.samsung.com
Singapore	1800-SAMSUNG (726-7864)	www.samsung.com
Thailand	1800-29-3232 / 02-689-3232	www.samsung.com
Taiwan	0800-329-999	www.samsung.com
Vietnam	1 800 588 889	www.samsung.com
■ Middle East		
Bahrain	8000-4726	www.samsung.com
Egypt	08000-726786	www.samsung.com
Jordan	800-22273	www.samsung.com
Morocco	080 100 2255	www.samsung.com
Oman	800-SAMSUNG (726-7864)	www.samsung.com
Saudi Arabia	9200-21230	www.samsung.com
Turkey	444 77 11	www.samsung.com
U.A.E	800-SAMSUNG (726-7864)	www.samsung.com
■ Africa		
Nigeria	0800-SAMSUNG (726-7864)	www.samsung.com
South Africa	0860-SAMSUNG (726-7864)	www.samsung.com



Korrekte Entsorgung der Batterien dieses Produkts

(In den Ländern der Europäischen Union und anderen europäischen Ländern mit einem separaten Altbatterie-Rücknahmesystem)

Die Kennzeichnung auf der Batterie bzw. auf der dazugehörigen Dokumentation oder Verpackung gibt an, dass die Batterie zu diesem Produkt nach seiner Lebensdauer nicht zusammen mit dem normalen Haushaltsmüll entsorgt werden darf. Wenn die Batterie mit den chemischen Symbolen *Hg*, *Cd* oder *Pb* gekennzeichnet ist, liegt der Quecksilber-, Cadmium- oder Blei-Gehalt der Batterie über den in der EG-Richtlinie 2006/66 festgelegten Referenzwerten. Wenn Batterien nicht ordnungsgemäß entsorgt werden, können sie der menschlichen Gesundheit bzw. der Umwelt schaden.

Bitte helfen Sie, die natürlichen Ressourcen zu schützen und die nachhaltige Wiederverwertung von stofflichen Ressourcen zu fördern, indem Sie die Batterien von anderen Abfällen getrennt über Ihr örtliches kostenloses Altbatterie-Rücknahmesystem entsorgen.



Korrekte Entsorgung von Altgeräten (Elektroschrott)

(In den Ländern der Europäischen Union und anderen europäischen Ländern mit einem separaten Sammelsystem)

Die Kennzeichnung auf dem Produkt, Zubehörteilen bzw. auf der dazugehörigen Dokumentation gibt an, dass das Produkt und Zubehörteile (z. B. Ladegerät, Kopfhörer, USB-Kabel) nach ihrer Lebensdauer nicht zusammen mit dem normalen Haushaltsmüll entsorgt werden dürfen. Entsorgen Sie dieses Gerät und Zubehörteile bitte getrennt von anderen Abfällen, um der Umwelt bzw. der menschlichen Gesundheit nicht durch unkontrollierte Müllbeseitigung zu schaden. Helfen Sie mit, das Altgerät und Zubehörteile fachgerecht zu entsorgen, um die nachhaltige Wiederverwertung von stofflichen Ressourcen zu fördern.

Private Nutzer wenden sich an den Händler, bei dem das Produkt gekauft wurde, oder kontaktieren die zuständigen Behörden, um in Erfahrung zu bringen, wo Sie das Altgerät bzw. Zubehörteile für eine umweltfreundliche Entsorgung abgeben können.

Gewerbliche Nutzer wenden sich an ihren Lieferanten und gehen nach den Bedingungen des Verkaufsvertrags vor. Dieses Produkt und elektronische Zubehörteile dürfen nicht zusammen mit anderem Gewerbemüll entsorgt werden.



BD-D7000

Odtwarzacz płyt Blu-ray™ podręcznik użytkownika

wyobraź sobie możliwości

Dziękujemy za zakup produktu firmy Samsung
W celu uzyskania pełniejszej obsługi produkt należy
zarejestrować na stronie internetowej
www.samsung.com/register



Najważniejsze funkcje

Charakterystyka płyt Blu-ray

Płyty Blu-ray obsługują format wideo HD, który gwarantuje najlepszą obecnie dostępną jakość — duża pojemność oznacza, że nie ma konieczności zmniejszania jakości obrazu.

Następujące właściwości płyty Blu-ray zależą od rodzaju płyty i są zróżnicowane.

Wygląd oraz nawigacja po funkcjach mogą się różnić w zależności od płyty.

Nie wszystkie płyty posiadają wymienione poniżej funkcje.

Główna charakterystyka wideo

Format dystrybucji filmów BD-ROM obsługuje trzy wysoce zaawansowane kodeki wideo : AVC, VC-1 oraz MPEG-2.

Obsługiwane są również rozdzielczości wideo formatu HD :

- 1920 x 1080 w wysokiej rozdzielczości
- 1280 x 720 w wysokiej rozdzielczości

Odtwarzanie w wysokiej rozdzielczości

Aby wyświetlać zawartość płyty Blu-ray w wysokiej rozdzielczości, wymagany jest telewizor o wysokiej rozdzielczości (HD).

W przypadku niektórych płyt oglądanie zawartości w wysokiej rozdzielczości może wymagać użycia gniazda HDMI OUT odtwarzacza.

Możliwość oglądania zawartości płyt Blu-ray zapisanych w formacie HD może być ograniczona przez rozdzielczość posiadanego odbiornika telewizyjnego.

BD-LIVE

Za pośrednictwem połączenia sieciowego można korzystać z płyt Blu-ray obsługujących usługę BD-LIVE, co umożliwia pobieranie treści oferowanych przez producenta płyty.

Funkcje odtwarzacza płyt Blu-ray

3D

Odtwarzacz ten może odtwarzać materiały 3D przy użyciu przewodu HDMI.

Aby zastosować efekt 3D, podłącz urządzenie 3D (odbiornik AV lub telewizor obsługujący funkcję 3D) do tego odtwarzacza przy użyciu przewodu HDMI i odtwarzaj materiały 3D oglądając w okularach 3D.

Konwersja na 3D

Podczas odtwarzania materiałów 2D można dokonać ich konwersji na format 3D przy użyciu przycisku **2D➔3D** na pilocie.

Smart Hub

Za pośrednictwem połączenia sieciowego można pobierać różne aplikacje zarówno odpłatne, jak i bezpłatne. Aplikacje te umożliwiają dostęp do takich usług i treści internetowych, jak aktualności, prognoza pogody, notowania giełdowe, gry, filmy i muzyka.

AllShare

Użytkownik może odtwarzać filmy, muzykę i zdjęcia zapisane na swoich urządzeniach (np. komputerze, telefonach komórkowych lub urządzeniach NAS) za pośrednictwem połączenia sieciowego.



Odtwarzanie plików multimedialnych

Połączenia USB można używać do odtwarzania różnych rodzajów plików multimedialnych (MP3, JPEG, DivX itd.) z nośnika pamięci masowej USB.

Informacje dotyczące bezpieczeństwa

Ostrzeżenie

DEMONTAŻ OBUDOWY (LUB TYLNEJ POKRYWY) GROZI PORAŻENIEM PRĄDEM ELEKTRYCZNYM. WEWNĄTRZ URZĄDZENIA NIE MA ŻADNYCH ELEMENTÓW PRZEZNACZONYCH DO SAMODZIELNEJ NAPRAWY/ WYMIANY. CZYNNOŚCI SERWISOWE MOGĄ WYKONYWAĆ TYLKO WYKWALIFIKOWANI PRACOWNICY SERWISU.

	<p style="text-align: center;">PRZESTROGA</p> <p style="text-align: center;">RYZIKO PORAŻENIA PRĄDEM, NIE OTWIERAĆ</p>	
<p>Ten symbol wskazuje na „niebezpieczne napięcie”, które może wystąpić w produkcji i tym samym naraża na ryzyko porażenia prądem lub uszkodzenia ciała.</p>	<p>PRZESTROGA : DEMONTAŻ OBUDOWY (LUB TYLNEJ POKRYWY) GROZI PORAŻENIEM PRĄDEM ELEKTRYCZNYM. URZĄDZENIE NIE ZAWIERA CZĘŚCI, KTÓRE MOGŁYBY BYĆ NAPRAWIANE SAMODZIELNIE PRZEZ UŻYTKOWNIKA.</p>	<p>Ten symbol wskazuje ważne instrukcje dotyczące urządzenia.</p>

Urządzenia nie należy ustawiać w zamkniętych przestrzeniach, takich jak półki na książki itp.

OSTRZEŻENIE

Wystawianie urządzenia na działanie deszczu lub wilgoci może spowodować uszkodzenia stwarzające zagrożenie wybuchem pożaru lub porażeniem elektrycznym.

PRZESTROGA

ODTWARZACZ PŁYT BLU-RAY STOSUJE NIEWIDZIALNĄ WIĄZKĘ LASEROWĄ, KTÓRA MOŻE SPOWODOWAĆ NIEBEZPIECZNE NAPROMIENIOWANIE CIAŁA, JEŚLI ZOSTANIE ONO NARAŻONE NA DZIAŁANIE LASERA. NALEŻY UPEWNIĆ SIĘ, ŻE ODTWARZACZ PŁYT BLU-RAY JEST UŻYWANY ZGODNIE Z INSTRUKCJĄ OBSŁUGI.

PRZESTROGA

W TYM URZĄDZENIU ZASTOSOWANO LASER. UŻYCIE ELEMENTÓW STERUJĄCYCH, DOKONYWANIE REGULACJI LUB WYKONYWANIE PROCEDUR INNYCH NIŻ OPISANE W NINIEJSZEJ DOKUMENTACJI MOŻE NARAŻIĆ UŻYTKOWNIKA NA NIEBEZPIECZNE PROMIENIOWANIE. CZYNNOŚCI SERWISOWE MOGĄ WYKONYWAĆ TYLKO WYKWALIFIKOWANI PRACOWNICY SERWISU.

To urządzenie spełnia wymogi związane z oznakowaniem CE, o ile do połączenia go z innymi urządzeniami używane są przewody i złącza ekranowane. Urządzenie należy podłączyć przy użyciu przewodów i złączy ekranowanych, aby zapobiec powstawaniu zakłóceń elektromagnetycznych wpływających na działanie urządzeń elektrycznych, takich jak radia i telewizory.

WAŻNA UWAGA

Wraz z tym urządzeniem jest dostarczany przewód sieciowy wyposażony w formowaną wtyczkę z bezpiecznikiem. Parametry bezpiecznika podano po stronie wtyczki z bolcami.

W razie konieczności wymiany należy użyć bezpiecznika o takiej samej wartości znamionowej, spełniającego wymogi normy BS1362.

Nie wolno używać wtyczki, w której brak zdejmowanej osłony bezpiecznika. Osłonę bezpiecznika można w razie potrzeby wymienić tylko na osłonę w tym samym kolorze, jak strona bolców wtyczki. Osłony zamienne są dostępne w sprzedaży detalicznej.

Jeżeli fabryczna wtyczka nie pasuje do gniazdek lub przewód jest zbyt krótki, aby do nich dosięgał, należy użyć przedłużacza z odpowiednim atestem bezpieczeństwa lub zwrócić się po radę do sprzedawcy.

Jeżeli jednak konieczne jest odcięcie wtyczki, należy usunąć bezpiecznik i pozbyć się wtyczki. Samej wtyczki nie wolno wkładać do gniazda sieci elektrycznej, ponieważ występuje ryzyko porażenia prądem przez nieosłonięty elastyczny przewód.

Aby odłączyć urządzenie od zasilania, należy odłączyć wtyczkę od gniazda sieci elektrycznej; z tego powodu należy zapewnić łatwy dostęp do wtyczki sieci zasilającej.

W produkcie, do którego dołączona jest niniejsza instrukcja obsługi, zastosowano na mocy licencji rozwiązania będące własnością intelektualną podmiotów trzecich. Licencja ta zezwala wyłącznie na prywatne, niekomercyjne użytkowanie przedmiotu licencji przez końcowych klientów indywidualnych.

Licencja nie obejmuje prawa do użytku komercyjnego. Licencja nie dotyczy produktów innych niż ten, do którego dołączona jest niniejsza instrukcja; licencja nie są objęte nielicencjonowane produkty ani procesy zgodne z normą ISO/IEC 11172-3 lub ISO/IEC 13818-3 używane bądź sprzedawane razem z tym produktem. Licencja obejmuje wyłącznie użycie tego produktu do kodowania i/lub dekodowania plików audio zgodnych z normą ISO/IEC 11172-3 lub ISO/IEC 13818-3. Licencja nie zezwala na korzystanie z cech lub funkcji produktu, które nie są zgodne z normą ISO/IEC 11172-3 lub ISO/IEC 13818-3.

Informacje dotyczące bezpieczeństwa

Srodki ostrożności

Ważne zalecenia dotyczące bezpieczeństwa

Przed rozpoczęciem eksploatacji urządzenia należy uważnie przeczytać niniejsze instrukcje dotyczące obsługi. Należy przestrzegać poniższych instrukcji bezpieczeństwa. Niniejszą instrukcję obsługi należy zachować do użytku w przyszłości.

1. Przeczytać tę instrukcję.
2. Zachować instrukcję.
3. Przestrzegać wszystkich ostrzeżeń.
4. Przestrzegać wszystkich instrukcji.
5. Nie używać urządzenia w pobliżu wody.
6. Czyścić wyłącznie suchą ściereczką.
7. Nie zasłaniać otworów wentylacyjnych. Montować zgodnie z instrukcjami producenta.
8. Nie ustawiać w pobliżu źródeł ciepła, takich jak grzejniki, promienniki, piece lub inne urządzenia (również odbiorników AV) wytwarzające ciepło.
9. Nie zdejmować zabezpieczeń z wtyczki z uziemieniem. Wtyczka ma dwa bolce i otwór na bolec uziemiający. Bolec uziemiający chroni przed porażeniem prądem elektrycznym. W celu zapewnienia bezpieczeństwa urządzenie wyposażono we wtyczkę ze stykiem uziemiającym. Jeśli wtyczka dołączona do urządzenia nie pasuje do gniazdka, należy zwrócić się do elektryka celem wymiany przestarzałego gniazdka ściennego.
10. Zabezpieczyć przewód sieciowy, tak aby nie był przydeptywany ani ściskany; szczególną uwagę należy zwrócić na wtyczki, rozgałęźniki i miejsca, w których przewód wychodzi z urządzenia.
11. Używać wyłącznie elementów wyposażenia/akcesoriów zalecanych przez producenta.
12. Urządzenia należy używać tylko z wózkami, podstawą, statywem, uchwytem lub stołem zalecanym przez producenta lub sprzedawanym z urządzeniem. W przypadku używania wózka podczas przemieszczania urządzenia na wózku należy zachować ostrożność, aby uniknąć obrażeń spowodowanych jego wyrwaniem.



13. W czasie burzy z wyładowaniami atmosferycznymi lub w przypadku nieużywania urządzenia przez dłuższy czas należy odłączyć je od zasilania.
14. W sprawach napraw gwarancyjnych należy zwracać się do wykwalifikowanego personelu serwisowego. W przypadku uszkodzenia urządzenia w jakikolwiek sposób, np. w razie uszkodzenia przewodu zasilającego lub wtyczki, rozlania płynu lub dostania się przedmiotów do urządzenia, wystawiania urządzenia na działanie deszczu lub wilgoci, nieprawidłowości w działaniu lub spadnięcia urządzenia, należy oddać urządzenie do serwisu.

Oglądanie w trybie 3D

WAŻNE INFORMACJE DOTYCZĄCE ZDROWIA I BEZPIECZEŃSTWA ZWIĄZANYCH Z OBRAZAMI 3D. Przed rozpoczęciem korzystania z trybu 3D należy przeczytać ze zrozumieniem poniższe informacje dotyczące bezpieczeństwa.

- Niektórzy widzowie mogą doznać uczucia dyskomfortu podczas oglądania telewizji w trybie 3D, np. zawrotów głowy, nudności lub bólów głowy.
W przypadku wystąpienia przynajmniej jednego takiego objawu należy zaprzestać oglądania telewizji 3D, zdjąć okulary 3D Active i odpocząć.
- Oglądanie obrazów 3D przez dłuższy czas może powodować zmęczenie oczu. W przypadku zmęczenia oczu należy zaprzestać oglądania telewizji 3D, zdjąć okulary 3D Active i odpocząć.
- Odpowiedzialna osoba dorosła powinna często sprawdzać, czy dzieci korzystające z trybu 3D czują się dobrze.
W przypadku skarg o zmęczeniu oczu, bólach lub zawrotach głowy, czy też nudnościach dziecko powinno przerwać oglądanie telewizji 3D i odpocząć.
- Okularów 3D Active nie należy używać do innych celów (np. jako okulary standardowe, okulary słoneczne, gogle zabezpieczające itp.)
- Nie należy korzystać z trybu 3D lub okularów 3D Active podczas chodzenia lub przemieszczania się. Korzystanie z trybu 3D lub okularów 3D Active podczas przemieszczania się mogłoby doprowadzić do wpadnięcia na obiekt, potknięcia się i/lub upadku oraz spowodować poważne obrażenia.

Przechowywanie i obsługa płyt

Obchodzenie się z płytami

Kształt płyty

- Należy używać płyt o standardowym kształcie. Używanie płyt o niestandardowym (specjalnym) kształcie może spowodować uszkodzenie odtwarzacza.

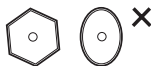

Chwyatanie płyt

- Należy unikać dotykania płyt po stronie z nagranyimi danymi.



Płyty Blu-ray

- Nie należy zostawiać płyt Blu-ray w odtwarzaczu na dłuższy czas. Płytę Blu-ray należy wyjąć z odtwarzacza i włożyć do jej opakowania.
- Należy uważać, aby na powierzchni płyty Blu-ray nie pozostawiać odcisków palców lub rys.

DVD-VIDEO, Audio CD (CD-DA)

- Zanieczyszczenia można usuwać z płyty za pomocą miękkiej ściereczki.

Przechowywanie płyt

Należy zachować ostrożność, aby nie uszkodzić płyty, ponieważ dane zapisywane na tego typu nośnikach są wysoce podatne na uszkodzenia.

- Nie należy wystawiać płyt na bezpośrednie działanie promieniowania słonecznego.
- Przechowywać płyty w suchym, dobrze przewietrzanym miejscu.
- Płyty należy przechowywać w pozycji pionowej.
- Płyty należy przechowywać w czystych pudełkach.
- W przypadku gwałtownej zmiany temperatury otoczenia odtwarzacza z niskiej na wyższą może wystąpić zjawisko kondensacji pary wodnej na częściach i soczewkach, powodujące nieprawidłowe odtwarzanie. W takim wypadku należy odłączyć odtwarzacz od zasilania, odczekać dwie godziny, a następnie ponownie podłączyć wtyczkę do gniazda elektrycznego. Następnie należy włożyć płytę i ponownie próbować odtwarzania.

Ostrzeżenia dotyczące sposobu postępowania

- Nie należy pisać na zadrukowanej stronie długopisem ani ołówkiem.
- Nie należy używać środków do czyszczenia płyt winylowych ani substancji antystatycznych. Nie używać również lotnych substancji chemicznych, takich jak benzen czy rozcieńczalnik.
- Nie należy umieszczać na płycie etykiet ani nalepek. (Nie należy używać płyt naprawionych przy użyciu taśmy klejącej lub noszących ślady po zdartych nalepkach.)
- Nie należy używać osłon i elementów zabezpieczających przed porysowaniem.
- Nie należy używać płyt z nadrukami wykonanymi przy użyciu drukarek do etykiet dostępnych w handlu.
- Nie należy wkładać pokrzywionych ani pękniętych płyt.
- Przed przystąpieniem do podłączenia innych urządzeń do tego odtwarzacza należy je wyłączyć.
- Nie należy przemieszczać odtwarzacza, jeśli odtwarza płytę. Mogłoby to spowodować zarysowanie lub uszkodzenie płyty, czy też uszkodzenie wewnętrznych części odtwarzacza.
- Na odtwarzaczu nie należy stawiać wazonów z kwiatami wypełnionych wodą ani kłась małych przedmiotów metalowych.
- Nie należy wkładać dłoni do otworu na płytę.
- W otworze na płytę nie należy umieszczać przedmiotów innych niż płyty.
- Wpływ czynników zewnętrznych, takich jak wyładowania atmosferyczne lub elektrostatyczne, może zakłócić działanie odtwarzacza. W takim wypadku należy wyłączyć odtwarzacz i włączyć go ponownie przyciskiem **POWER** albo odłączyć kabel zasilający od gniazda elektrycznego i podłączyć go ponownie. Odtwarzacz będzie teraz działał prawidłowo.
- Po zakończeniu korzystania z odtwarzacza należy wyjąć płytę i go wyłączyć.
- Jeżeli odtwarzacz nie będzie używany przez dłuższy czas, należy odłączyć przewód zasilający od gniazda elektrycznego.
- Płytę należy czyścić, przecierając ją w linii prostej od środka do zewnątrz.
- Nie należy narażać odtwarzacza na kontakt z jakimikolwiek cieczami.
- Jeśli wtyczka zasilacza sieciowego podłączona jest do gniazda ściennego, odtwarzacz pobiera zasilanie (tryb czuwania) nawet wtedy, gdy jest wyłączony.



Informacje dotyczące bezpieczeństwa

- Nie należy narażać urządzenia na kapanie lub rozlewanie płynów. Nie należy na nim stawiać przedmiotów wypełnionych cieczą np. wazonów.
- Wtyczka sieci zasilającej stosowana jest jako urządzenie rozłączające, dlatego powinna być łatwo dostępna przez cały czas.
- Nie należy dotykać wtyczki wilgotnymi dłońmi. Może to spowodować porażenie prądem.
- Nie należy współdzielić jednego gniazda elektrycznego do podłączania wielu urządzeń elektrycznych. W przeciwnym razie mogłoby dojść do przegrzania, a w rezultacie do pożaru.
- W przypadku zaobserwowania nietypowych dźwięków, zapachu spalenizny lub dymu należy natychmiast przestawić wyłącznik zasilania do położenia wyłączenia i odłączyć wtyczkę od gniazda sieciowego. Następnie należy się skontaktować z najbliższym centrum obsługi klienta w celu uzyskania pomocy. W przypadku dalszego korzystania z urządzenia w takim stanie może dojść do porażenia prądem lub pożaru.

Konserwacja obudowy

Przed rozpoczęciem czyszczenia obudowy Blu-ray należy odłączyć przewód zasilający od gniazda elektrycznego.

- Do czyszczenia nie należy stosować benzenu, rozcieńczalnika ani innych rozpuszczalników.
- Obudowę wycierać miękką ściereczką.

Ograniczenia dotyczące odtwarzania

- Ten odtwarzacz może nie reagować na wszystkie polecenia, ponieważ niektóre płyty Blu-ray, DVD i CD pozwalają na określone lub ograniczone działanie oraz używanie tylko niektórych funkcji podczas odtwarzania. Należy pamiętać, że nie oznacza to uszkodzenia odtwarzacza.
- Firma Samsung nie może zagwarantować, że odtwarzacz ten będzie współpracował z każdą płytą, na której znajduje się logo Blu-ray, DVD lub CD ze względu na to, że formaty płyt mogą się zmieniać, a podczas tworzenia oprogramowania obsługującego płyty Blu-ray, DVD, CD i/lub w procesie ich produkcji mogą pojawić się problemy i błędy. W razie jakichkolwiek pytań lub w przypadku występowania problemów przy odtwarzaniu płyt Blu-ray, DVD lub CD należy skontaktować się z centrum obsługi klienta SAMSUNG. Aby uzyskać dodatkowe informacje dotyczące ograniczeń odtwarzania, należy zapoznać się z niniejszą instrukcją obsługi

Spis treści

NAJWAŻNIEJSZE FUNKCJE

- 2 Charakterystyka płyt Blu-ray
- 2 Funkcje odtwarzacza płyt Blu-ray

INFORMACJE DOTYCZĄCE BEZPIECZEŃSTWA

- 3 Ostrzeżenie
- 4 Środki ostrożności
- 4 Ważne zalecenia dotyczące bezpieczeństwa
- 4 Oglądanie w trybie 3D
- 5 Przechowywanie i obsługa płyt
- 5 Obchodzenie się z płytami

URUCHAMIANIE

- 11 **Przed rozpoczęciem korzystania z instrukcji obsługi**
- 11 Typy i zawartość płyt, które mogą być odtwarzane przez to urządzenie
- 11 Typy płyt nieobsługiwanych przez ten odtwarzacz
- 12 Kompatybilność płyt Blu-ray
- 12 Typy płyt
- 13 Kod regionu
- 13 Prawa autorskie
- 14 Obsługiwane formaty plików
- 16 Loga płyt obsługiwanych przez odtwarzacz
- 16 **Akcesoria**
- 17 **Panel przedni**
- 18 **Panel tylny**
- 19 **Pilot**
- 19 Opis pilota
- 20 Konfiguracja ustawień pilota w celu obsługi danego telewizora

POŁĄCZENIA

- 21 **Podłączanie do telewizora**
- 21 Przypadek 1 : podłączanie do telewizora przy użyciu przewodu HDMI – Najlepsza jakość (Zalecane)
- 22 Przypadek 2 : Podłączanie do telewizora za pomocą przewodu audio/wideo – Dobra jakość

Spis treści

POŁĄCZENIA

- 23 **Podłączanie do systemu audio**
- 23 Przypadek 1 : podłączanie do systemu audio (odbiorNIK AV z obsługą łącza HDMI) – Najwyższa jakość (Zalecane)
- 24 Przypadek 2 : podłączanie do systemu audio (odbiorNIK AV z systemem Dolby Digital lub dekoder DTS) – Lepsza jakość
- 24 Przypadek 3 : podłączanie do systemu audio (Wzmacniacz stereo) – Dobra jakość
- 25 **Podłączanie do sieci**
- 25 Sieć telewizji kablowej
- 26 Sieć bezprzewodowa

KONFIGURACJA

- 27 **Ustawienia początkowe**
- 28 **Wyświetlanie menu Ustawienia**
- 29 **Ustawienia**
- 29 Ustawienia 3D
- 30 Prop. ekranu TV
- 30 Smart Hub-rozmiar ekranu
- 30 BD Wise (tylko odtwarzacze firmy Samsung)
- 30 Rozdzielczość
- 32 Format kolorów HDMI
- 32 Ramka filmu (24 na s)
- 33 HDMI Deep Color
- 33 Tryb pauzy
- 33 Tryb progresywny
- 33 **Dźwięk**
- 33 Wyjście cyfrowe
- 35 Próbkowanie PCM
- 35 Dynamiczna kontrola zakresu
- 35 Tr. red. do mniej. liczby kan.
- 35 Tryb DTS Neo:6
- 36 Synchr. dźwięk.
- 36 **Sieć**
- 36 Ustawienie sieci
- 39 Stan sieci
- 40 Połączenie internetowe BD-LIVE

KONFIGURACJA

- 40 **System**
- 40 Ustawienia początkowe
- 40 Anynet+ (HDMI-CEC)
- 40 Zarządzanie danymi BD
- 41 Strefa czasowa
- 41 Wideo DivX® na żąd.
- 41 Zeruj
- 41 **Język**
- 41 **Zabezpieczenia**
- 41 Ocena rodzicielska BD
- 41 Ocena rodzicielska DVD
- 41 Zmień hasło
- 42 **Ogólne**
- 42 Wyświetlacz przedni
- 42 Sieciowy pilot zdaln. sterow.
- 42 **Pomoc techniczna**
- 42 Aktualizacja oprogramowania
- 44 Kontakt z firmą Samsung

PODSTAWOWE FUNKCJE

- 45 **Odtwarzanie filmu wideo**
- 45 Odtwarzanie
- 45 Konwerter 3D
- 46 Struktura płyty
- 46 **Korzystanie z menu Dysk/menu tytułów/menu podręcznych**
- 46 Korzystanie z menu Dysk
- 46 Korzystanie z menu tytułów
- 46 Odtwarzanie listy tytułów
- 46 Korzystanie z menu podręcznych
- 47 **Funkcje wyszukiwania i pomijania**
- 47 Wyszukiwanie żądanej sceny
- 47 Pomijanie rozdziałów
- 47 **Powtarzanie odtwarzania**
- 47 Powtarzanie tytułu lub rozdziału
- 47 Powtarzanie fragmentu

Spis treści

PODSTAWOWE FUNKCJE

- 48 **Odtwarzanie zwolnione/poklatkowe**
- 48 Odtwarzanie zwolnione
- 48 Odtwarzanie poklatkowe
- 48 **Korzystanie z przycisku TOOLS**
- 48 Bezpośrednie przejście do żądanej sceny
- 48 Zmiana na pełny ekran
- 49 Wybór opcji Ustawienia obrazu
- 49 Wybór języka ścieżki dźwiękowej
- 49 Wybór języka napisów
- 50 Zmiana kąta kamery
- 50 Ustawianie funkcji BONUSVIEW
- 50 **Słuchanie muzyki**
- 50 Odtwarzanie płyt Audio CD (CD-DA)/MP3
- 51 Powtórne odtwarzanie płyty Audio CD (CD-DA)/MP3
- 51 Lista odtwarzania
- 52 **Odtwarzanie obrazów**
- 52 Odtwarzanie plików JPEG
- 52 Korzystanie z przycisku TOOLS
- 53 **Odtwarzanie zawartości nośnika pamięci masowej USB**



















USŁUGI SIECIOWE

- 54 **Korzystanie z usługi Smart Hub**
- 54 Uruchamianie usługi Smart Hub po raz pierwszy
- 57 Ustawienia - NIEBIESKI (D)
- 59 Menu Tr. edycji - ŻÓŁTY (C)
- 61 Menu Sortuj - ZIEŁONY (B)
- 61 **Aplikacje Samsung**
- 61 Aplikacje odpłatne
- 63 **BD-LIVE™**
- 63 **Korzystanie z funkcji AllShare**

DODATEK

- 64 **Rozwiązywanie problemów**
- 66 Naprawy
- 67 **Dane techniczne**

Typy i zawartość płyt, które mogą być odtwarzane przez to urządzenie

Nazwa	Logo	Ikona	Definicja
WIDEO	 	 	Oznacza funkcję dostępną na płytach BD-ROM lub BD-RE/-R nagranych w formacie BD-RE.
	      	 	Oznacza funkcję dostępną na płytach DVD-VIDEO lub DVD+RW/ DVD-RW(V)/DVD-R/+R, które zostały nagrane i sfinalizowane.
	-		Dotyczy funkcji dostępnej na płytach CD-RW/-R, DVD-RW/-R, BD-RE/-R lub urządzeniu pamięci masowej USB zawierającym pliki DivX, MKV, MP4.
MUZYKA			Oznacza funkcję dostępną na płytach audio CD-RW/-R (w formacie CD-DA).
	-		Oznacza funkcję dostępną na płytach CD-RW/-R, DVD-RW/-R, BD-RE/-R lub urządzeniu pamięci masowej USB zawierającym pliki MP3 lub WMA.
ZDJĘCIE	-		Oznacza funkcję dostępną na płytach CD-RW/-R, DVD-RW/-R, BD-RE/-R lub urządzeniu pamięci masowej USB zawierającym pliki JPEG.

UWAGA

- Odtwarzanie w tym urządzeniu niektórych płyt CD-RW/-R i DVD-R może okazać się niemożliwe ze względu na typ płyty lub warunki wykonania nagrania.
- Jeśli płyta DVD-RW/-R nie została poprawnie nagrana w formacie DVD-video, nie będzie odtwarzana.
- To urządzenie nie będzie odtwarzało zawartości nagranej na płycie DVD-R o szybkości transmisji przekraczającej 10 Mb/s.
- To urządzenie nie będzie odtwarzało zawartości nagranej na płycie BD-R o szybkości transmisji przekraczającej 30 Mb/s.

Typy płyt nieobsługiwanych przez ten odtwarzacz

- HD DVD
- Płyty DVD-ROM/PD/ MV itd.
- DVD-RAM
- Super Audio CD (z wyjątkiem warstwy CD)
- DVD-RW (tryb VR)
- CVD/CD-ROM/CDV/ CD-G/CD-I/LD (płyty CD-G odtwarzają tylko dźwięk, bez grafiki.)
- Płyty DVD-R 3,9 GB do autoringu.

Uruchamianie

UWAGA

- Odtwarzanie za pomocą tego urządzenia niektórych komercyjnych płyt i płyt DVD nabytych w innym regionie może nie być możliwe.
 - Odtwarzanie nie jest możliwe w przypadku niektórych typów płyt lub podczas wykonywania określonych czynności, takich jak zmiana widoku i regulacja proporcji obrazu. Szczegółowe informacje na temat płyt podane są na opakowaniach. W razie konieczności należy się z nimi zapoznać.
 - Nie należy dopuszczać, aby płyta uległa zanieczyszczeniu lub porysowaniu. Odciski palców, brud, pył, rysy lub osad z dymu papierosowego na powierzchni nagrywania mogą uniemożliwić odtwarzanie płyty.
 - W przypadku odtwarzania płyty BD-J ładowanie może potrwać dłużej niż przy zwykłej płycie lub niektóre funkcje mogą działać wolniej.
 - Ten odtwarzacz może nie reagować na wszystkie polecenia, ponieważ niektóre płyty Blu-ray, DVD i CD pozwalają na określone lub ograniczone działania oraz używanie tylko niektórych funkcji podczas odtwarzania. Należy pamiętać, że nie oznacza to uszkodzenia odtwarzacza.
 - Firma Samsung nie może zagwarantować, że odtwarzacz ten będzie współpracował z każdą płytą, na której znajduje się logo Blu-ray, DVD lub CD ze względu na to, że formaty płyt mogą się zmieniać, a podczas tworzenia oprogramowania obsługującego płyty Blu-ray, DVD, CD i/lub w procesie ich produkcji mogą pojawić się problemy i błędy. W razie jakichkolwiek pytań lub w przypadku występowania problemów przy odtwarzaniu płyt Blu-ray, DVD lub CD należy skontaktować się z centrum obsługi Klienta SAMSUNG. Aby uzyskać dodatkowe informacje dotyczące ograniczeń odtwarzania, należy zapoznać się z niniejszą instrukcją obsługi
- W razie jakichkolwiek pytań lub w przypadku występowania problemów przy odtwarzaniu płyt Blu-ray, DVD lub CD należy skontaktować się z centrum obsługi Klienta SAMSUNG. Aby uzyskać dodatkowe informacje dotyczące ograniczeń odtwarzania, należy zapoznać się z niniejszą instrukcją obsługi

Kompatybilność płyt Blu-ray

Blu-ray to nowy i rozwijający się format płyt. W związku z tym mogą występować problemy ze zgodnością płyt. Nie wszystkie płyty są kompatybilne i nie każda może być odtwarzana. Dodatkowe informacje można znaleźć w części Informacje o zgodności i kompatybilności, w niniejszej instrukcji obsługi.

Typy płyt

BD-ROM

Płyty Blu-ray ROM można tylko odtwarzać. To urządzenie może odtwarzać wcześniej nagrane komercyjne płyty BD-ROM.

BD-RE/-R

Płyty Blu-ray RE/-R można odtwarzać i na nich nagrywać. To urządzenie może odtwarzać płyty BD-RE/-R nagrane przez inne, kompatybilne nagrywarki płyt Blu-ray.

DVD-VIDEO

- To urządzenie może odtwarzać filmy nagrane na komercyjnych płytach DVD (DVD-VIDEO).
- W przypadku dwuwarstwowych płyt DVD-VIDEO podczas przełączania z jednej warstwy na drugą mogą wystąpić chwilowe zakłócenia obrazu i dźwięku. Nie jest to objawem usterki odtwarzacza.

DVD-RW/-R/+R

To urządzenie może odtwarzać nagrania z płyt DVD-RW/-R/+R nagranych i sfinalizowanych za pomocą nagrywarek DVD. Możliwość odtwarzania wymienionych poniżej płyt zależy od warunków wykonania nagrania.

DVD+RW

- To urządzenie może odtwarzać nagrania z płyt DVD+RW nagranych za pomocą nagrywarek DVD. Możliwość odtwarzania wymienionych poniżej płyt zależy od warunków wykonania nagrania.

Audio CD (CD-DA)

- To urządzenie może odtwarzać płyty CD-RW/-R w formacie audio CD-DA.
- Ze względu na warunki nagrywania urządzenie może nie odtwarzać niektórych płyt CD-RW/-R.

CD-RW/-R

- Należy używać płyt CD-RW/-R o pojemności 700 MB (80 minut).
Należy unikać stosowania płyt o pojemności 800 MB (90 minut) lub większej, ponieważ ich odtwarzanie może okazać się niemożliwe.
- Jeżeli sesja nagrywania płyty CD-RW/-R nie została zamknięta, na początku płyty mogą wystąpić opóźnienia lub może nie być możliwe odtworzenie wszystkich nagranych plików.
- Odtwarzanie niektórych płyt CD-RW/-R za pomocą tego urządzenia może nie być możliwe; zależy to od urządzenia, za pomocą którego płyty zostały nagrane. Możliwość odtwarzania materiałów przeznaczonych do użytku własnego przegranych na nośnik CD-RW/-R z płyty CD zależy od rodzaju materiałów i płyty.

AVCHD, format zapisu wideo w wysokiej rozdzielczości

- Urządzenie to może odtwarzać płyty o formacie AVCHD. Płyty te są standardowo nagrywane i stosowane w kamerach.
- Format AVCHD jest cyfrowym formatem wysokiej rozdzielczości, stosowanym w kamerach cyfrowych.
- Format MPEG-4 AVC/H.264 umożliwia kompresowanie obrazów przy wyższej wydajności niż typowy format kompresowania obrazów.
- Niektóre płyty AVCHD używają formatu „x.v.Color”. To urządzenie to może odtwarzać płyty o formacie AVCHD za pomocą formatu „x.v.Color”.
- „x.v.Color” jest znakiem towarowym firmy Sony Corporation.
- „AVCHD” oraz logo AVCHD są znakami towarowymi firmy Matsushita Electronic Industrial Co., Ltd. oraz Sony Corporation.









UWAGA

- W zależności od warunków nagrywania odtwarzanie niektórych płyt w formacie AVCHD może nie być możliwe. Płyty w formacie AVCHD należy sfinalizować.
- Format „x.v.Color” oferuje szerszą gamę kolorów niż standardowe płyty DVD do kamery.
- Odtwarzanie niektórych płyt w formacie DivX, MKV oraz MP4 może być niemożliwe w zależności od rozdzielczości filmu wideo oraz ustawień prędkości klatek.

Kod regionu

Zarówno odtwarzacze, jak i płyty mają przypisane kody regionów. Aby możliwe było odtwarzanie, kod urządzenia musi być zgodny z kodem płyty. Jeśli kody są niezgodne, płyta nie będzie odtwarzana.

Numer regionu tego odtwarzacza jest podany na tylnym panelu urządzenia.

Typ płyty	Kod regionu	Obszar
Blu-ray		Amerika Północna, Ameryka Środkowa, Ameryka Południowa, Korea, Japonia, Tajwan, Hongkong oraz Azja Południowo-Wschodnia.
		Europa, Grenlandia, Terytoria Francuskie, Bliski Wschód, Afryka, Australia i Nowa Zelandia.
		Indie, Chiny, Rosja, Azja Środkowa i Południowa.
DVD-VIDEO		Stany Zjednoczone, terytoria Stanów Zjednoczonych oraz Kanada
		Europa, Japonia, Bliski Wschód, Egipt, Afryka Płd., Grenlandia
		Tajwan, Korea, Filipiny, Indonezja, Hong Kong
		Meksyk, Ameryka Płd. i Środkowa, Australia, Nowa Zelandia, Wyspy Pacyficzne, Karaiby
		Rosja, Europa Wsch., Indie, większość Afryki, Korea Płn., Mongolia
		Chiny

Prawa autorskie

©2011 Samsung Electronics Co.,Ltd.
Wszelkie prawa zastrzeżone. Zabronione jest powielanie lub kopiowanie niniejszej instrukcji obsługi lub jej części bez uzyskania wcześniejszej pisemnej zgody firmy Samsung Electronics Co., Ltd.

Uruchamianie

Obsługiwane formaty plików

Informacje o podłączaniu urządzenia USB

- Odtwarzacz ten obsługuje urządzenia pamięci masowej USB, odtwarzacze MP3, aparaty cyfrowe oraz czytniki kart USB.
- Odtwarzacz ten nie obsługuje nazw folderów lub plików dłuższych niż 128 znaków.
- Niektóre urządzenia USB/aparaty cyfrowe mogą nie być kompatybilne z tym urządzeniem.
- Ten odtwarzacz obsługuje systemy plików FAT16, FAT32 i NTFS.
- Urządzenia USB należy podłączać bezpośrednio do portu USB odtwarzacza. Podłączenie za pośrednictwem przewodu USB może spowodować problemy z kompatybilnością.
- Włożenie więcej niż jednego urządzenia pamięci masowej do czytnika z wieloma gniazdami urządzenie może spowodować nieprawidłowe działanie czytnika.
- Odtwarzacz ten nie obsługuje protokołu PTP.
- Nie należy odłączać urządzenia USB podczas „ładowania”.
- Im większa rozdzielczość obrazu, tym bardziej opóźnione jest jego wyświetlenie.
- Ten odtwarzacz nie odtwarza plików MP3 z zastosowaniem systemu DRM (ang. Digital Rights Management), pobranych z komercyjnych stron internetowych.
- Zewnętrzny dysk twardy nie jest obsługiwany.
- Ten odtwarzacz obsługuje tylko filmy o częstotliwości odświeżania niższej niż 30 klatek/s. (Prędkości klatek)

Obsługiwane pliki wideo

Rozszerz. pliku	Zawartość	Kodek wideo	Rozdzielczość	Częstotliwość odświeżania (klatek/s)	Szybkość transmisji (megabity/s)	Kodek audio
*.avi	AVI	Divx 3.11/4.x/ 5.1/6.0	1920x1080	6 ~ 30	8	MP3 AC3 LPCM ADPCM DTS Core
		XviD	1920x1080	6 ~ 30	8	
		H.264 BP/MP/HP	1920x1080	6 ~ 30	25	
		MPEG4 SP/ASP	1920x1080	6 ~ 30	8	
		Motion JPEG	1920x1080	6 ~ 30	8	
*.mkv	MKV	DivX 3.11/4.x/ 5.1/6.0	1920x1080	6 ~ 30	8	MP3 AC3 LPCM ADPCM DTS Core
		XviD	1920x1080	6 ~ 30	8	
		H.264 BP/MP/HP	1920x1080	6 ~ 30	25	
		MPEG4 SP/ASP	1920x1080	6 ~ 30	8	
		Motion JPEG	1920x1080	6 ~ 30	8	
*.asf	ASF	DivX 3.11/4.x /5.1/6.0	1920x1080	6 ~ 30	8	MP3 AC3 LPCM ADPCM WMA
		XviD	1920x1080	6 ~ 30	8	
		H.264 BP/MP/HP	1920x1080	6 ~ 30	25	
		MPEG4 SP/ASP	1920x1080	6 ~ 30	8	
		Motion JPEG	1920x1080	6 ~ 30	8	
*.wmv	ASF	Window Media Video v9	1920x1080	6 ~ 30	25	WMA
*.mp4	MP4	H.264 BP/MP/HP	1920x1080	6 ~ 30	25	MP3 ADPCM AAC
		MPEG4 SP/ASP	1920x1080	6 ~ 30	8	
		XVID	1920x1080	6 ~ 30	8	

*.3gp	3GPP	H.264 BP/MP/HP	1920x1080	6 ~ 30	25	ADPCM AAC HE-AAC
		MPEG4 SP/ASP	1920x1080	6 ~ 30	8	
*.vro	VRO VOB	MPEG2	1920x1080	24/25/30	30	AC3 MPEG LPCM
		MPEG1	352 X 288	24/25/30	30	
*.mpg *.mpeg	PS	MPEG1	352 X 288	24/25/30	30	AC3 MPEG LPCM AAC
		MPEG2	1920x1080	24/25/30	30	
		H.264	1920x1080	6 ~ 30	25	
*.ts *.tp *.trp	TS	MPEG2	1920x1080	24/25/30	30	AC3 AAC MP3 DD+ HE-AAC
		H.264	1920x1080	6 ~ 30	25	
		VC1	1920x1080	6 ~ 30	25	

▪ Ograniczenia

- Nawet jeśli dany plik jest kodowany przez jeden z wyżej wymienionych obsługiwanych kodeków, plik może nie zostać odtworzony, gdy występuje problem z jego zawartością.
- Normalne odtwarzanie nie jest gwarantowane, jeśli dane znajdujące się w pliku są nieprawidłowe lub sam plik jest uszkodzony.
- Pliki o szybkości transmisji/częstotliwości klatek wyższej niż standardowa mogą powodować zakłócenia dźwięku lub obrazu podczas odtwarzania.
- Funkcja wyszukiwania (pomijania) nie jest dostępna, jeśli tabela z indeksem pliku jest uszkodzona.
- W przypadku zdalnego odtwarzania pliku za pośrednictwem połączenia z siecią mogą wystąpić zakłócenia odtwarzanego wideo w zależności od ustawionej prędkości połączenia.

▪ Dekoder wideo

- Obsługuje do H.264, poziom 4.1
- Nie obsługuje H.264 FMO/ASO/RS, VC1 SP/MP/AP L4 i AVCHD
- XVID, MPEG4 SP, ASP:
Poniżej 1280 x 720: Maks. 60 klatek
Powyżej 1280 x 720: Maks. 30 klatek
- Nie obsługuje GMC 2 lub nowszej wersji

▪ Dekoder audio









- Obsługuje WMA 7, 8, 9 i STD
- Nie obsługuje kodowania wielokanałowego WMA 9 PRO, jeśli kanałów jest więcej niż 2.
- Nie obsługuje bezstratnego kodowania WMA 9 plików dźwiękowych.
- Nie obsługuje częstotliwości próbkowania WMA 220/50 Hz mono
- Nie obsługuje APDCM MULAW, ALAW

Obsługiwane pliki muzyczne

Rozszerz. pliku	Zawartość	Kodek audio	Zakres obsługi
*.mp3	MP3	MP3	-
*.wma	WMA	WMA	Zgodne z wersją 10 WMA * Częstotliwości próbkowania (w kHz) - 8, 11, 16, 22, 32, 44,1, 48 * Szybkości transmisji - wszystkie szybkości w przedziale od 5 kb/s do 384 kb/s

Uruchamianie

Loga płyt obsługiwanych przez odtwarzacz

			
Płyta Blu-ray	Płyta 3D Blu-ray	DTS-HD Master Audio	DivX
			
BD-LIVE	Dolby TrueHD	System telewizyjny PAL używany w Polsce, Wlk. Brytanii, Francji, Niemczech itd.	Java

Akcesoria

Sprawdź, czy opakowanie zawiera wszystkie akcesoria wymienione poniżej :

		
Przewód audio/wideo	Zasilacz	
		
Baterie do pilota (rozmiar AAA)	Podręcznik użytkownika	Pilot

UWAGA

- Używaj tylko przewodu audio/wideo załączonego do odtwarzacza. Sygnał z zewnętrznego źródła może nie być wysyłany prawidłowo, jeśli do połączenia użyty zostanie inny przewód audio/wideo. W przypadku zagubienia tego przewodu należy się udać do najbliższego centrum serwisowego firmy Samsung w celu nabycia nowego przewodu.

Panel przedni

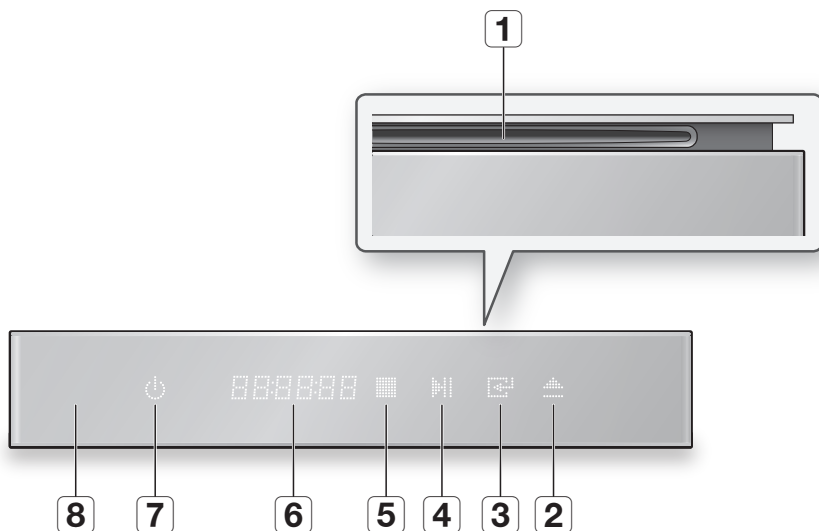

1	OTWÓR NA PŁYTĘ	Włóż płytę.
2	PRZYCISK WYSUWANIA	Wysuwa płytę.
3	PRZYCISK ENTER	Służy do wybierania pozycji menu lub uruchamiania odtwarzania płyty.
4	PRZYCISK ODTWARZANIA/ PAUZY	Uruchamia lub wstrzymuje odtwarzanie płyty.
5	PRZYCISK STOP	Zatrzymuje odtwarzanie płyty.
6	WYŚWIETLACZ	Wyświetla stan odtwarzania.
7	PRZYCISK ZASILANIA	Służy do włączania i wyłączania odtwarzacza.
8	CZUJNIK PILOTA	Wykrywa sygnały pilota.

 **UWAGA**

- Jeśli odtwarzacz wyświetla menu płyty Blu-ray, nie można włączyć filmu naciskając przycisk odtwarzania na odtwarzaczu lub pilocie. Aby odtwarzać film, należy w menu płyty wybrać Odtwarzaj film lub Uruchom, a następnie nacisnąć przycisk **WPROWADŹ**.
- Nie umieszczaj żadnych przedmiotów na górnej części tego odtwarzacza.
W przeciwnym razie drzwiczki na górnym panelu nie otworzą się, co może spowodować uszkodzenie odtwarzacza lub usterkę.

Uruchamianie

Panel tylny

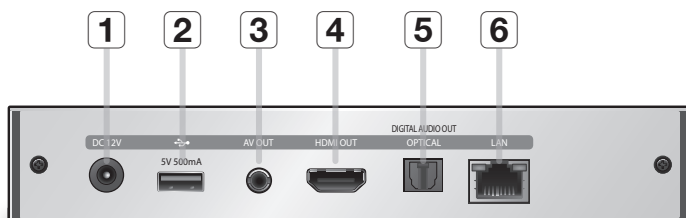

1	DC 12V	Służy do podłączania zasilania.
2	GNIAZDO USB HOST	Służy do podłączania urządzenia pamięci flash USB i może być używane jako pamięć podczas połączenia z usługą BD-LIVE. Można go również używać do aktualizacji oprogramowania i odtwarzania plików MP3/JPEG/DivX/MKV/MP4.
3	AV OUT	Służy do podłączania do wejścia urządzenia zewnętrznego za pomocą przewodu audio/wideo.
4	HDMI OUT	Korzystając z przewodu HDMI, można podłączyć złącze wyjścia HDMI do złącza wejścia HDMI w odbiorniku telewizyjnym, aby uzyskać najlepszą jakość obrazu, lub do odbiornika, aby uzyskać najlepszą jakość dźwięku.
5	DIGITAL AUDIO OUT	Służy do podłączania do odbiornika AV.
6	LAN	Umożliwia korzystanie z usług dostępnych w sieci (patrz strony 54–63) i usługi BD-LIVE, a także pobieranie aktualizacji oprogramowania przy użyciu połączenia z siecią.

UWAGA

- Aktualizacje oprogramowania wymagające korzystania z gniazda USB Host mogą być wykonywane tylko za pomocą urządzenia pamięci flash USB.

Opis pilota

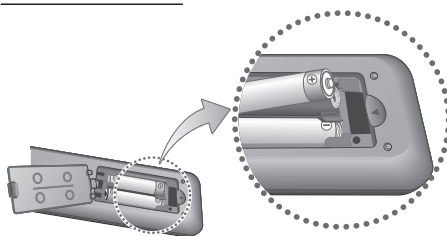

Wkładanie baterii

UWAGA

- Gdy pilot nie działa prawidłowo :
 - Sprawdź ustawienie biegunów +/- baterii.
 - Sprawdź, czy baterie nie są zużyte.
 - Sprawdź, czy nie ma przeszkód na drodze sygnału do czujnika zdalnego sterowania.
 - Sprawdź, czy w pobliżu nie ma lamp jarzeniowych.

! PRZESTROGA

- Baterie należy utylizować zgodnie z lokalnymi przepisami dotyczącymi ochrony środowiska. Nie należy ich wkładać do kosza ze zwykłymi odpadkami.

Uruchamianie

Konfiguracja ustawień pilota w celu obsługi danego telewizora

Dołączony pilot umożliwia sterowanie niektórymi funkcjami w telewizorze.

Przycisk	Funkcja
TV POWER	Służy do włączania i wyłączania telewizora.
TV SOURCE	Służy do wyboru źródła zewnętrznego podłączonego do telewizora.
TV VOL (+/-)	Służy do regulowania głośności telewizora.
TV CH (▲/▼)	Służy do wybierania kanału.
TV MUTE	Służy do wyciszania i włączania dźwięku.

UWAGA

- Niektóre funkcje opisane powyżej mogą nie działać na wszystkich telewizorach. W przypadku wystąpienia problemów należy użyć pilota.

Aby sprawdzić, czy pilot obsługuje dany telewizor, wykonaj następujące czynności.

- Włącz telewizor.
- Skieruj pilot w stronę telewizora.
- Naciśnij i przytrzymaj przycisk **TV POWER** i wprowadź dwucyfrowy kod z tabeli znajdującej się po prawej stronie, właściwy dla marki telewizora, naciskając odpowiednie przyciski numeryczne. Jeśli dany telewizor można obsługiwać pilotem, zostanie on wyłączony. Od tej pory będzie już zaprogramowany na działanie z pilotem.

UWAGA

- Jeżeli dla danej marki telewizora podano kilka kodów, należy spróbować każdego, aż do skutku.
- Po wymianie baterii w pilocie należy ponownie ustawić kod marki.

Kody dekodatorów TELEWIZORÓW

Marka	Kod	Marka	Kod
SAMSUNG	TV POWER+01, +02, +03, +04, +05, +06, +07, +08, +09	NOBLEX	TV POWER+66
		NOKIA	TV POWER+74
AIWA	TV POWER+82	NORDMENDE	TV POWER+72, +73, +75
		PANASONIC	TV POWER+53, +54, +74, +75
ANAM	TV POWER+10, +11, +12, +13, +14, +15, +16, +17, +18	PHILIPS	TV POWER+06, +55, +56, +57
		PHONOLA	TV POWER+06, +56, +57
BANG & OLUFSEN	TV POWER+57	PIONEER	TV POWER+58, +59, +73, +74
BLAUPUNKT	TV POWER+71	RADIOLA	TV POWER+06, +56
BRANDT	TV POWER+73	RADIOMARELLI	TV POWER+57
BRIONVEGA	TV POWER+57	RCA	TV POWER+45, +46
CGE	TV POWER+52	REX	TV POWER+74
		SABA	TV POWER+57, +72, +73, +74, +75
CONTINENTAL EDISON	TV POWER+75	SALORA	TV POWER+74
DAEWOO	TV POWER+19, +20, +23, +24, +25, +26, +27, +28, +29, +30, +31, +32, +33, +34	SANYO	TV POWER+41, +42, +43, +44, +48
		SCHNEIDER	TV POWER+06
EMERSON	TV POWER+64	SELECO	TV POWER+74
FERGUSON	TV POWER+73	SHARP	TV POWER+36, +37, +38, +39, +48
FINLUX	TV POWER+06, +49, +57		SIEMENS
FORMENTI	TV POWER+57	SINGER	TV POWER+57
FUJITSU	TV POWER+84	SINUDYNE	TV POWER+57
GRADIENTE	TV POWER+70	SONY	TV POWER+35, +48
GRUNDIG	TV POWER+49, +52, +71	TELEAVA	TV POWER+73
		TELEFUNKEN	TV POWER+67, +73, +75, +76
HITACHI	TV POWER+60, +72, +73, +75	THOMSON	TV POWER+72, +73, +75
IMPERIAL	TV POWER+52	THOMSON ASIA	TV POWER+80, +81
JVC	TV POWER+61, +79	TOSHIBA	TV POWER+47, +48, +49, +50, +51, +52
LG	TV POWER+06, +19, +20, +21, +22, +78	WEGA	TV POWER+57
		YOKO	TV POWER+06
LOEWE	TV POWER+06, +69	ZENITH	TV POWER+63
LOEWE OPTA	TV POWER+06, +57		
MAGNAVOX	TV POWER+40		
METZ	TV POWER+57		
MITSUBISHI	TV POWER+06, +48, +62, +65		
MIVAR	TV POWER+52, +77		
NEC	TV POWER+83		
NEWSAN	TV POWER+68		

Przypadek 1 : podłączanie do telewizora przy użyciu przewodu HDMI – Najlepsza jakość (Zalecane)

1. Za pomocą przewodu HDMI połącz złącze wyjściowe **HDMI OUT** znajdujące się w odtwarzaczu ze złączem wejściowym telewizora **HDMI IN**.
2. Włącz odtwarzacz i telewizor.
3. Naciskaj przycisk wyboru wejścia na pilocie telewizora, dopóki sygnał HDMI z odtwarzacza nie zostanie wyświetlony na ekranie telewizora.
 - Jeśli pilot został zaprogramowany, aby współdziałał z telewizorem (patrz strona 20), naciśnij na pilocie przycisk **TV SOURCE** i wybierz opcję HDMI jako zewnętrzne źródło telewizora.

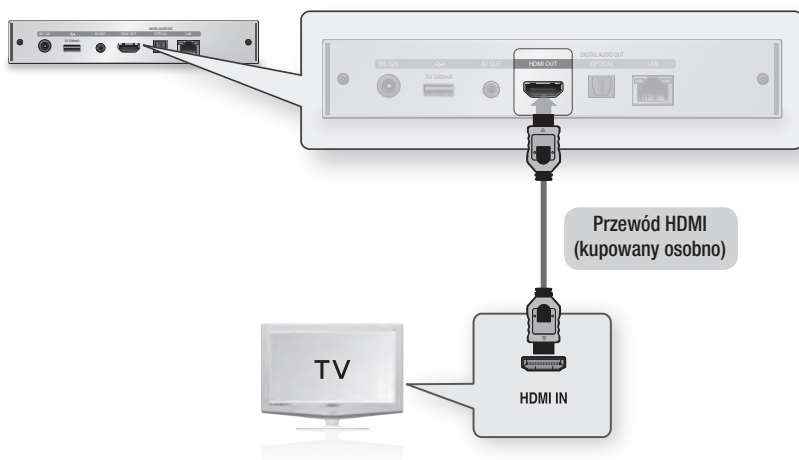

UWAGA

- Przewód HDMI przesyła cyfrowe sygnały video/audio, więc podłączenie przewodu audio nie jest konieczne.
- Jeśli odtwarzacz jest podłączony do telewizora w trybie wyjścia HDMI 720p, 1080i, 1080p, należy użyć przewodu HDMI o dużej prędkości (kategorii 2).
- Przewód HDMI przesyła do telewizora czysty sygnał cyfrowy.
Jeśli telewizor nie obsługuje funkcji HDCP (ochrona szerokopasmowych danych cyfrowych), na ekranie pojawią się szumy.
- W zależności od posiadanego telewizora, niektóre rozdzielczości wyjścia HDMI mogą nie działać. Więcej informacji zawiera instrukcja obsługi telewizora.
- Po podłączeniu odtwarzacza do telewizora za pomocą przewodu HDMI po raz pierwszy lub w przypadku podłączenia do nowego telewizora rozdzielczość wyjściowa HDMI zostanie automatycznie ustawiona na najwyższą rozdzielczość telewizora.
- Aby oglądać filmy w technologii 3D, wymagane jest połączenie HDMI.
- Długi przewód HDMI może spowodować zakłócenia na ekranie. W takim przypadku należy w menu ustawić funkcję Deep Color na Wył..
- Jeśli do podłączenia do wyświetlacza został użyty przewód HDMI-DVI, należy do niego lub do systemu audio podłączyć także wyjście AV Out lub Digital Audio Out, aby odtwarzać dźwięk.

Połączenia

Przypadek 2 : Podłączenie do telewizora za pomocą przewodu audio/video – Dobra jakość

1. Za pomocą przewodu audio/video połącz złącze wyjściowe **A/V OUT (żółte)** w odtwarzaczu ze złączami wejściowymi telewizora **VIDEO IN (żółte)** / **AUDIO IN (czerwone i białe)**.
2. Włącz odtwarzacz i telewizor.
3. Naciskaj przycisk wyboru wejścia na pilocie telewizora, dopóki sygnał „VIDEO” z odtwarzacza nie zostanie wyświetlony na ekranie telewizora.
 - Jeśli pilot został zaprogramowany, aby współdziałał z telewizorem (patrz strona 20), naciśnij na pilocie przycisk **TV SOURCE** i wybierz opcję VIDEO jako zewnętrzne źródło telewizora.

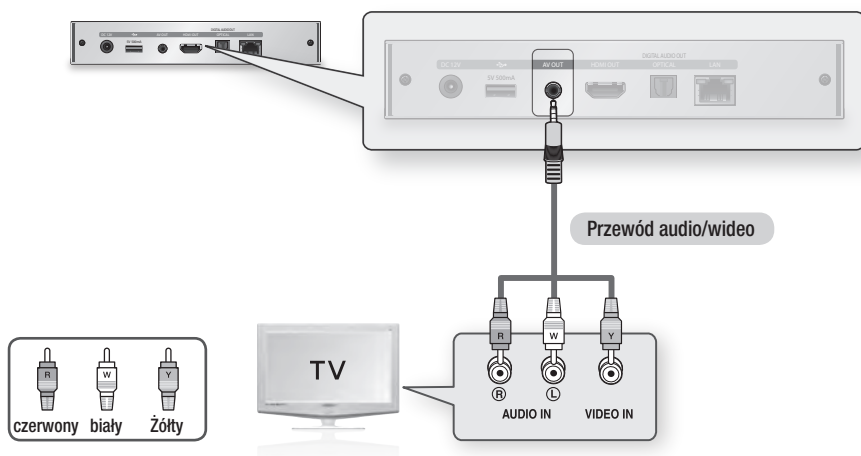

UWAGA

- Jeśli przewód audio będzie poprowadzony zbyt blisko przewodu zasilającego, mogą być słyszalne zakłócenia.
- Informacje na temat podłączania urządzenia do odbiornika AV znajdują się w części poświęconej podłączaniu odbiornika AV. (Patrz strony 23–24).
- Liczba i rozmieszczenie złączy wejść zależy od typu telewizora. Więcej informacji zawiera instrukcja obsługi telewizora.

PRZESTROGA

- Odtwarzacza nie należy podłączać do telewizora przy użyciu przewodu VCR. Na jakość sygnałów wideo przesyłanych przez przewody VCR mogą negatywnie wpływać systemy ochrony praw autorskich, powodując zniekształcenie obrazu wyświetlanego na telewizorze.

Podłączanie do systemu audio

- Przed włączeniem odbiornika AV należy zmniejszyć głośność. Nagły, głośny dźwięk może spowodować uszkodzenie głośników i słuchu użytkownika.
- Dostosuj format wyjścia audio do możliwości odbiornika AV. (Patrz strony 33–36).
- Rozmieszczenie złączy wejść HDMI może zależeć od typu odbiornika AV. Więcej informacji zawiera instrukcja obsługi odbiornika AV.

Przypadek 1 : podłączanie do systemu audio (odbiornik AV z obsługą łącza HDMI) – Najwyższa jakość (Zalecane)

1. Za pomocą przewodu HDMI połącz złącze wyjściowe **HDMI OUT** odtwarzacza ze złączem wejściowym **HDMI IN** odbiornika AV.
2. Za pomocą przewodu HDMI połącz złącze **HDMI OUT** odbiornika AV ze złączem telewizora **HDMI IN**.
3. Włącz odtwarzacz, telewizor i odbiornik AV.
4. Przy użyciu przycisku wyboru wejścia na odbiorniku AV wybierz wejście zewnętrzne w celu umożliwienia odtwarzania dźwięku z urządzenia. Informacje na temat wyboru wejścia audio w odbiorniku AV zawiera instrukcja obsługi odbiornika.
5. Naciskaj przycisk wyboru wejścia na pilocie telewizora, dopóki sygnał HDMI z odtwarzacza nie zostanie wyświetlony na ekranie telewizora.

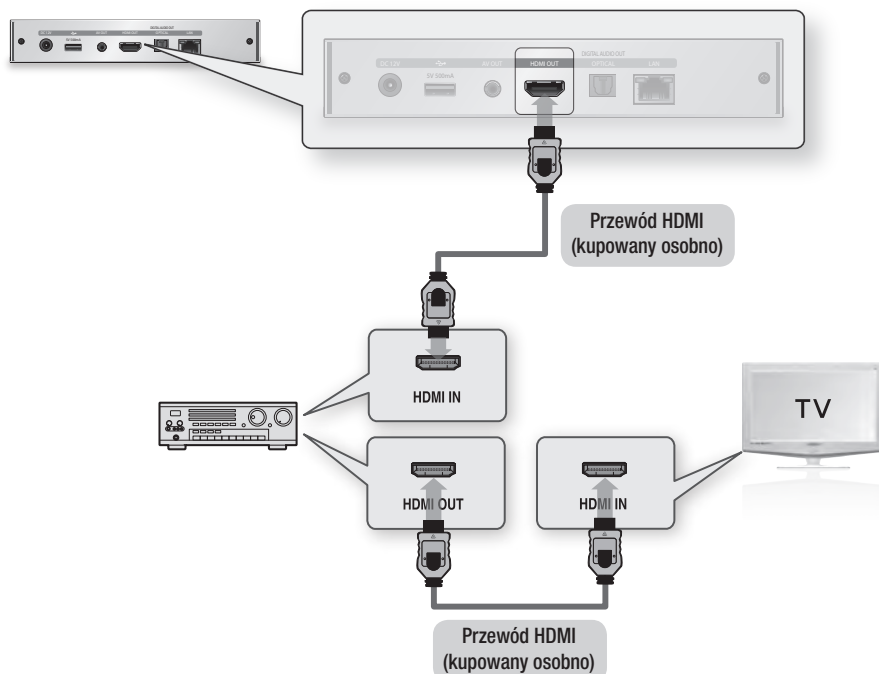

Połączenia

Przypadek 2 : podłączenie do systemu audio (odbiorNIK AV z systemem Dolby Digital lub dekoderek DTS) – Lepsza jakość

1. Za pomocą przewodu optycznego połącz złącze wyjściowe **DIGITAL AUDIO OUT (OPTICAL)** odtwarzacza ze złączem wejściowym odbiornika **DIGITAL AUDIO IN (OPTICAL)**.
2. Za pomocą przewodu/-ów sygnału wideo połącz złącze wyjściowe **HDMI** lub **A/V OUT** odtwarzacza ze złączem wejściowym telewizora **HDMI** lub **VIDEO IN**. (Patrz strony 21–22)
3. Włącz odtwarzacz, telewizor i odbiornik AV.
4. Przy użyciu przycisku wyboru wejścia na odbiorniku AV wybierz wejście zewnętrzne, co umożliwi odtwarzanie dźwięku z urządzenia. Informacje na temat wyboru wejścia audio w odbiorniku AV zawiera instrukcja obsługi odbiornika.
5. Naciskając przycisk wyboru wejścia na pilocie telewizora wybierz źródło wideo (HDMI lub Video.)

Przypadek 3 : podłączenie do systemu audio (Wzmacniacz stereo) – Dobra jakość

1. Za pomocą przewodu audio/wideo połącz złącze wyjściowe **A/V OUT (żółte)** odtwarzacza ze złączami wejściowymi wzmacniacza stereo **AUDIO IN (czerwone i białe)** podłącz do nich czerwoną i białą wtyczkę.
2. Za pomocą przewodu/-ów sygnału wideo połącz złącze HDMI odtwarzacza ze złączem HDMI telewizora lub połącz żółty przewód z przewodu audio/wideo ze złączem AV IN telewizora. (Patrz strony 21–22)
3. Włącz odtwarzacz, telewizor i wzmacniacz stereo.
4. Przy użyciu przycisku wyboru wejścia na wzmacniaczu stereo wybierz wejście zewnętrzne, co umożliwi odtwarzanie dźwięku z odtwarzacza. Informacje na temat wyboru wejścia audio we wzmacniaczu stereo zawiera instrukcja obsługi wzmacniacza.
5. Naciskając przycisk wyboru wejścia na pilocie telewizora wybierz źródło wideo (HDMI lub Video.)

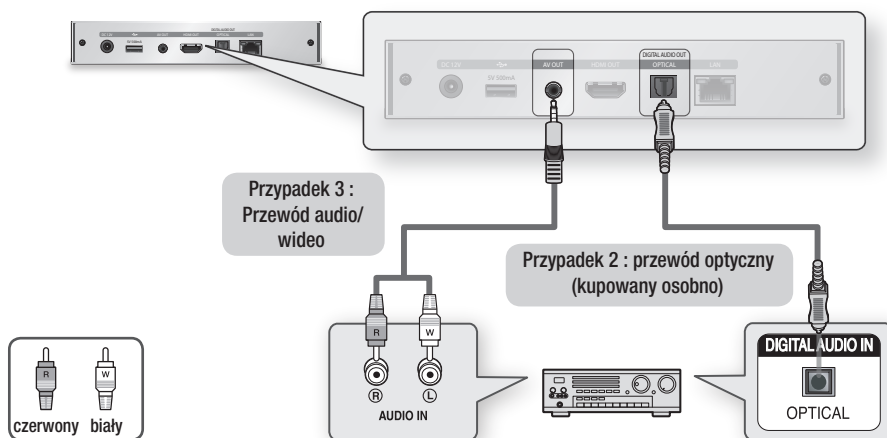

UWAGA

- W przypadku używania cyfrowego połączenia audio opisanego w przypadku 2, materiał audio nagrany na płytach w formacie PCM odtwarzany będzie wyłącznie przez dwa przednie głośniki.
- Aby podłączyć urządzenie do telewizora przy użyciu przewodu audio/wideo, należy połączyć przedłużacz z żółtym przewodem wideo. Używany przedłużacz musi być zakończony z jednej strony wtyczką męską RCA, a z drugiej strony gniazdem żeńskim RCA.

Podłączanie do sieci

Ten odtwarzacz umożliwia korzystanie z usług dostępnych w sieci (patrz strony 54-63), np. Smart Hub lub BD-LIVE, oraz pobieranie aktualizacji oprogramowania po podłączeniu do sieci. Aby nawiązać połączenie, zalecamy skorzystanie z punktu dostępowego (AP) lub z routera IP. Aby uzyskać więcej informacji na temat podłączania routera, zapoznaj się z jego instrukcją obsługi lub skontaktuj się z jego producentem w celu otrzymania pomocy technicznej.

Sieć telewizji kablowej

1. Za pomocą przewodu Direct LAN (przewodu UTP) połącz złącze LAN odtwarzacza ze złączem LAN modemu lub routera.
2. Aby ustawić opcje sieciowe, patrz strony 36–40.

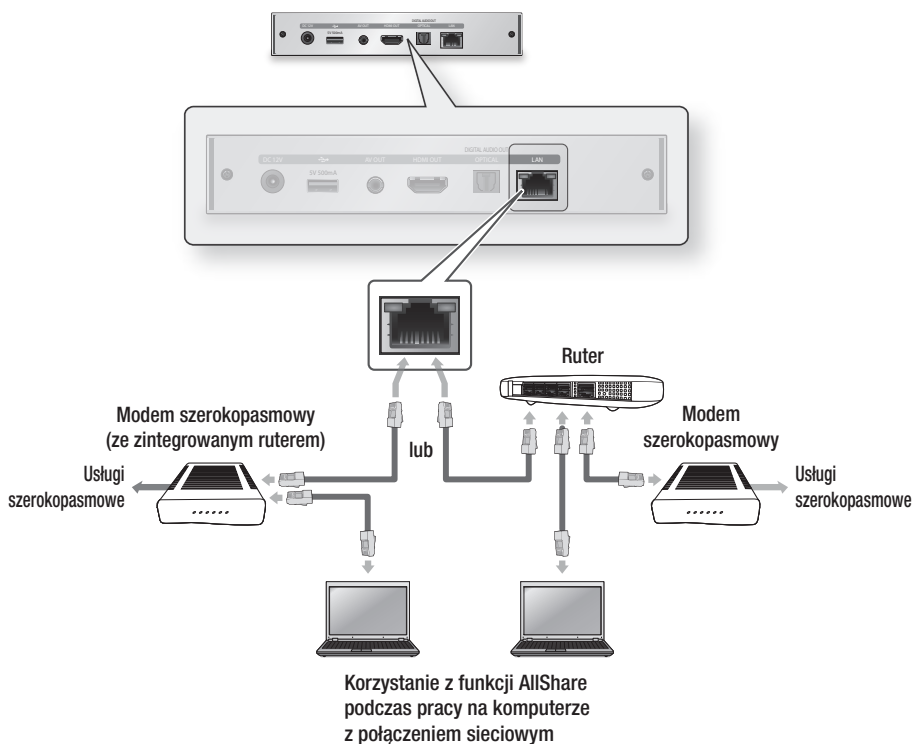

UWAGA

- W zależności od używanego routera lub od zasad danego dostawcy usług internetowych dostęp do serwera z aktualizacją oprogramowania firmy Samsung może nie być możliwy. Aby uzyskać więcej informacji, skontaktuj się ze swoim dostawcą usług internetowych.
- Użytkownicy DSL powinni łączyć się z siecią za pomocą routera.
- Aby korzystać z funkcji AllShare, należy podłączyć dany komputer do sieci w sposób pokazany na ilustracji. Połączenie może być przewodowe lub bezprzewodowe.

Połączenia

Sieć bezprzewodowa

Odtwarzacz jest przystosowany do obsługi sieci Wi-Fi. Można podłączyć się do sieci za pomocą bezprzewodowego urządzenia udostępniającego adres IP (rutera lub modemu).

Aby ustawić opcje sieciowe, patrz strony 36–40.

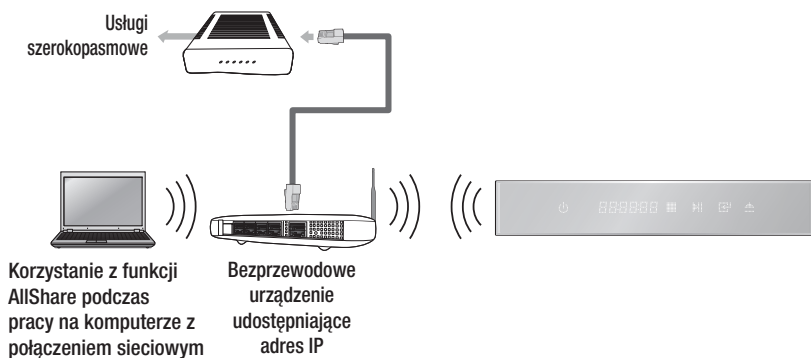

UWAGA

- Aby skorzystać z sieci bezprzewodowej, odtwarzacz musi być podłączony do bezprzewodowego urządzenia udostępniającego adres IP (rutera). Jeśli bezprzewodowe urządzenie udostępniające adres IP obsługuje protokół DHCP, odtwarzacz może korzystać z protokołu DHCP lub statycznego adresu IP, aby nawiązać połączenie z siecią bezprzewodową.
- Wybierz kanał dla bezprzewodowego urządzenia udostępniającego adres IP, który nie jest aktualnie używany. Jeśli kanał ustawiony dla bezprzewodowego urządzenia udostępniającego adres IP jest aktualnie używany przez inne urządzenie znajdujące się w pobliżu, spowoduje to zakłócenie i zerwanie połączenia.
- Jeśli został wybrany tryb Pure High-throughput (Greenfield) 802.11n, a tryb szyfrowania został ustawiony na WEP, TKIP lub TKIPAES (WPS2Mixed) dla AP, odtwarzacz nie będzie obsługiwał połączenia zgodnie z nowymi specyfikacjami certyfikacji Wi-Fi.
- Jeśli AP obsługuje WPS (Konfiguracja Wi-Fi z zabezpieczeniem), możliwe jest połączenie z siecią za pomocą PBC (Konfiguracja przycisków) lub numeru PIN (osobisty numer identyfikacyjny). WPS automatycznie skonfiguruje klawisz SSID i WPA w jednym z tych trybów.
- Istnieją trzy sposoby ustawiania sieci bezprzewodowej:
 - Bezprzewodowa (ogólne)
 - Przy użyciu funkcji WPS (PBC)
 - One Foot Connection

Opcja Bezprzewodowa (Ogólne) obejmuje zarówno procedury konfiguracji automatycznej, jak i ręcznej.

- Sieć bezprzewodowa LAN, ze względu na swoją charakterystykę, może powodować zakłócenia w zależności od warunków użytkowania (działanie punktów dostępu, odległość, przeszkody, zakłócenia spowodowane przez inne urządzenia radiowe itd.).
- Należy ustawić tryb bezprzewodowego urządzenia udostępniającego adres IP na Infrastructure (Infrastruktura). Tryb Ad-hoc nie jest obsługiwany.
- Odtwarzacz obsługuje wyłącznie następujące protokoły kluczy zabezpieczeń sieci bezprzewodowych:
 - WEP (OPEN/SHARED), WPA-PSK (TKIP/AES), WPA2-PSK (TKIP/AES)
- Aby korzystać z funkcji AllShare, należy podłączyć dany komputer do sieci w sposób pokazany na ilustracji. Połączenie może być przewodowe lub bezprzewodowe.

Konfiguracja

Ustawienia początkowe

1. Podłącz odtwarzacz, a następnie włącz telewizor.
Przy pierwszym podłączeniu odtwarzacza do telewizora odtwarzacz zostanie włączony automatycznie i wyświetlony zostanie ekran Ustawienia początkowe.

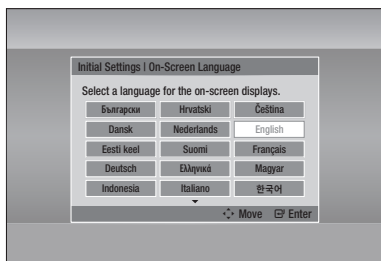

2. Za pomocą przycisków ▲▼▶◀ wybierz żądany język i naciśnij przycisk **WPROWADŹ**.
3. Przy użyciu przycisku **WPROWADŹ** wybierz przycisk **Uruchom**.
4. Za pomocą przycisków ▲▼ wybierz żądane proporcje ekranu telewizora, a następnie naciśnij przycisk **WPROWADŹ**. (Patrz str. 30).
5. Za pomocą przycisków ▲▼ wybierz żądane ustawienia dla opcji Ustawienia sieci : **Kablowa, Bezprzewod. (ogólne), WPS(PBC)** lub **One Foot Connection**, a następnie naciśnij przycisk **WPROWADŹ**. Aby uzyskać szczegółowe informacje na temat swoich Ustawień sieci, naciśnij na pilocie przycisk **NIEBIESKI (D)**, aby pominąć tutaj Ustawienia sieci, zakończ Ustawienia początkowe i przejdź do menu głównego. W przypadku wyboru Ustawień sieci przejdź do stron 36-40, aby uzyskać więcej informacji na temat Ustawień sieci. Po ukończeniu tej czynności przejdź do kroku 6.
6. Zostanie wyświetlone menu główne. (Więcej informacji o menu głównym można znaleźć na stronie 28).

• Menu główne



UWAGA

- Po podłączeniu odtwarzacza do telewizora po raz pierwszy zostanie on automatycznie włączony. Nie jest to oznaką usterki.
- Menu główne zostanie wyświetlone dopiero po konfiguracji ustawień początkowych, poza opisanym wyjątkiem.
- Naciśnięcie przycisku **NIEBIESKIEGO (D)** podczas konfiguracji ustawień sieci umożliwia dostęp do głównego menu nawet wtedy, gdy konfiguracja sieci nie została jeszcze ukończona.
- Aby ponownie wyświetlić ekran Ustawienia początkowe w celu dokonania zmian, wybierz opcję **Zeruj**. (Patrz str. 41).
- Jeśli odtwarzacz został podłączony do telewizora firmy Samsung z funkcją **Anynet+(HDMI-CEC)** przy użyciu przewodu HDMI oraz 1.) funkcją **Anynet+(HDMI-CEC)** w telewizorze i odtwarzaczu została ustawiona na **Włączone** oraz 2.) ustawiony w telewizorze język jest obsługiwany przez odtwarzacz, język ten zostanie automatycznie ustawiony jako preferowany w odtwarzaczu.
- Jeśli odtwarzacz pozostanie w trybie zatrzymania przez ponad 5 minut i nie będą wykonywane żadne czynności, w telewizorze zostanie włączony wygaszacz ekranu. Jeśli odtwarzacz pozostanie w trybie wygaszacza ekranu przez ponad 20 minut, zostanie automatycznie wyłączone zasilanie.

Konfiguracja

Wyświetlanie menu Ustawienia



1	Przycisk MENU : Umożliwia przejście do głównego menu.
2	Przycisk RETURN : powoduje powrót do poprzedniego menu.
3	Przyciski WPROWADŹ/KIERUNKOWE : Poruszanie kursorem lub wybór pozycji. Włączanie aktualnie wybranej pozycji. Potwierdzenie ustawienia.
4	Przycisk EXIT : Służy do zamykania bieżącego menu.

Aby wyświetlić menu Ustawienia i jego podmenu, wykonaj poniższe czynności :

1. Naciśnij przycisk **POWER**.
Zostanie wyświetlone menu główne.

• Menu główne

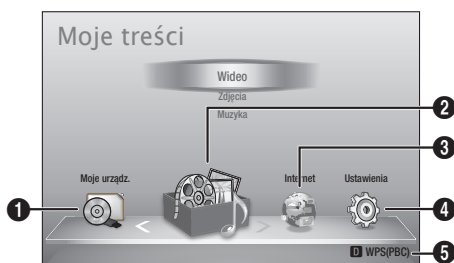

1	Powoduje wybór opcji Moje urządź. .
2	Powoduje wybór opcji Moje treści .
3	Powoduje wybór opcji Internet .
4	Powoduje wybór opcji Ustawienia .
5	Wyświetla dostępne przyciski.

2. Za pomocą przycisków ◀ ▶ wybierz opcję **Ustawienia** i naciśnij przycisk **WPROWADŹ**.
3. Za pomocą przycisków ▲ ▼ wybierz żądane podmenu i naciśnij przycisk **WPROWADŹ**.
4. Za pomocą przycisków ▲ ▼ wybierz żądaną pozycję i naciśnij przycisk **WPROWADŹ**.
5. Aby wyjść z menu, naciśnij przycisk **EXIT**.

📌 UWAGA

- Jeśli odtwarzacz jest podłączony do sieci, w menu głównym wybierz opcję **Smart Hub**.
Pobierz żądane elementy z obszaru **Samsung Apps**.
(Patrz strony 61-63)
- W zależności od wybranego menu procedura dostępu może się różnić.
- Po aktualizacji wersji oprogramowania menu ekranowe tego odtwarzacza może się zmienić.

• Menu Ustawienia

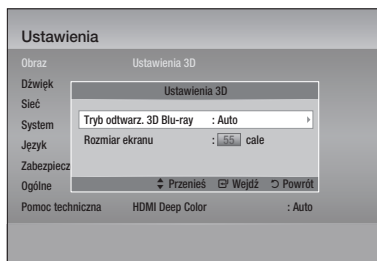

Powyżej : Menu Ustawienia przedstawiające podmenu Ustawienia 3D.

Menu Ustawienia zawiera następujące pozycje :

- Obraz
- Dźwięk
- Sieć
- System
- Język
- Zabezpieczenia
- Ogólne
- Pomoc techniczna

Pozycje menu są opisane zgodnie z powyższą kolejnością na następujących stronach, począwszy od Wyświetlacza.

Ustawienia

Użytkownik może konfigurować różne opcje wyświetlacza, np. Proporcje ekranu TV, Rozdzielczość itd.

Ustawienia 3D

Wybierz, aby odtwarzać płyty Blu-ray z zawartością 3D w trybie 3D.

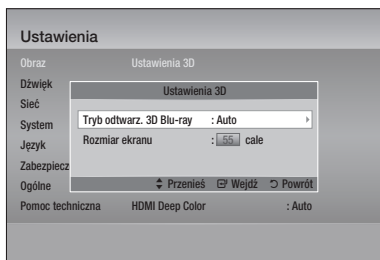

Tryb odtwarz. 3D Blu-ray



Płyty Blu-ray 3D dostępne są w dwóch formatach: **Blu-ray 3D** i **tylko 3D**. Przed odtworzeniem płyty można wybrać, czy płyta Blu-ray 3D ma zostać odtworzona w trybie 3D, czy 2D.

- **Auto** : Umożliwia automatyczne wykrywanie, czy podłączony telewizor posiada tryb 3D, a następnie odtwarzanie płyty Blu-ray 3D odpowiednio w trybie 3D lub 2D lub płyty tylko w formacie 3D, jeśli dany telewizor obsługuje tryb 3D.

Odtwarzanie płyt tylko w formacie 3D jest niemożliwe, jeśli dany telewizor nie obsługuje trybu 3D.

- **3D → 3D** : Zawsze odtwarzaj płyty tylko w formacie 3D oraz płyty Blu-ray 3D w trybie 3D.
- **3D → 2D** : Zawsze odtwarzaj płyty Blu-ray 3D w trybie 2D. Płyty tylko w formacie 3D nie będą odtwarzane.

UWAGA

- W przypadku niektórych płyt 3D, aby zatrzymać film podczas odtwarzania 3D, należy nacisnąć raz przycisk **STOP** (). Odtwarzanie filmu zostanie zatrzymane, a tryb 3D wyłączony. Aby zmienić opcję 3D podczas odtwarzania filmu 3D, naciśnij raz przycisk **STOP** (). Zostanie wyświetlone menu Blu-ray. Naciśnij ponownie przycisk **STOP** (), a następnie wybierz Ustawienia 3D w menu Blu-ray.
- W zależności od treści i umieszczenia obrazu na ekranie telewizora z lewej strony, prawej strony lub obu stron mogą być widoczne pionowe czarne paski.

Rozmiar ekranu

Umożliwia wprowadzenie rzeczywistego rozmiaru ekranu telewizora, aby odtwarzacz mógł dostosować obraz do rozmiaru ekranu i wyświetlać optymalny obraz 3D. (W przypadku wyświetlaczy 3D o przekątnej większej niż 116 cali bezpiecznym wyborem jest także ustawienie 116).

! UWAGA

- Aby odtwarzać treści 3D, podłącz przy użyciu przewodu HDMI o dużej prędkości urządzenie 3D (odbiornik AV lub telewizor obsługujący funkcję 3D) do portu HDMI OUT odtwarzacza. Przed odtworzeniem treści 3D załóż okulary 3D.
- Odtwarzacz wysyła sygnały 3D tylko przy użyciu przewodu HDMI podłączonego do portu HDMI OUT.
- Ponieważ rozdzielczość wideo w trybie 3D jest stała i zależna od rozdzielczości oryginalnego obrazu 3D, nie można jej zmieniać według własnych preferencji.
- Niektóre funkcje, takie jak BD Wise bądź ustawianie rozmiaru lub rozdzielczości ekranu, mogą nie działać prawidłowo w trybie odtwarzania 3D.
- Aby sygnał 3D był prawidłowo przesyłany, należy użyć przewodu HDMI o dużej prędkości.
- Obrazy 3D należy oglądać z odległości przynajmniej trzykrotnie większej niż szerokość ekranu danego telewizora. Na przykład, jeśli ekran ma 46 cali, należy zachować odległość 138 cali od ekranu.
 - Ustaw ekran wideo 3D na poziomie oczu w celu uzyskania najlepszej jakości obrazu 3D.
- W przypadku podłączenia tego odtwarzacza do niektórych urządzeń 3D efekt 3D może nie być prawidłowy.
- „Blu-ray 3D” i logo „Blu-ray 3D” są znakami towarowymi Blu-ray Disc Association.

Konfiguracja

Prop. ekranu TV

W zależności od typu używanego telewizora konieczne może być dopasowanie proporcji ekranu

- **16:9 Oryginalny** : Wybierz w przypadku podłączenia odtwarzacza do telewizora o ekranie 16:9. Odtwarzacz będzie wyświetlał wszystkie treści w swojej oryginalnej proporcji obrazu. Podczas odtwarzania treści sformatowanej w 4:3 z lewej i z prawej strony ekranu będą wyświetlane czarne paski.
- **16:9 Pełny** : Wybierz w przypadku podłączenia odtwarzacza do telewizora o ekranie 16:9. Wszystkie obrazy będą wypełniały cały ekran. Obrazy sformatowane w 4:3 zostaną rozciągnięte.
- **4:3 Letter Box** : Wybierz w przypadku podłączenia odtwarzacza do telewizora o ekranie 4:3. Odtwarzacz wyświetli wszystkie obrazy w oryginalnej proporcji obrazu. Podczas odtwarzania treści sformatowanej w 16:9 na górze i na dole ekranu będą wyświetlane czarne paski.
- **4:3 Pan-Scan** : Wybierz w przypadku podłączenia odtwarzacza do telewizora o ekranie 4:3. Obrazy 16:9 będą wyświetlane z odciętymi dużymi fragmentami z lewej i z prawej strony.

UWAGA

- Dostępność formatów obrazu zależy od typu płyty.
- W przypadku wyboru proporcji obrazu i opcji innej niż proporcja ekranu danego telewizora wyświetlany obraz może być zniekształcony.
- W przypadku wyboru ustawienia 16:9 Oryginalny na ekranie telewizora może zostać wyświetlony 4:3 Pillarbox (czarne paski po obu stronach obrazu).

Smart Hub-rozmiar ekranu

Ustaw optymalny rozmiar ekranu Smart Hub.

- **Rozmiar 1** : Rozmiar ekranu Smart Hub będzie mniejszy niż domyślny. Po bokach ekranu mogą być widoczne czarne paski.
- **Rozmiar 2** : Jest to domyślne ustawienie Smart Hub. Na ekranie odtwarzacza wyświetlany jest obraz Smart Hub o normalnym rozmiarze.
- **Rozmiar 3** : Powoduje wyświetlenie ekranu Smart Hub o większym rozmiarze. Obraz może nie mieścić się na ekranie telewizora.

BD Wise (tylko odtwarzacze firmy Samsung)

BD Wise to najnowsze rozwiązanie połączeń firmy Samsung.

W przypadku podłączenia odtwarzacza firmy Samsung do telewizora firmy Samsung z funkcją BD Wise przy użyciu przewodu HDMI i jeśli odtwarzacz i telewizor obsługują funkcję BD Wise, odtwarzacz wyświetla wideo przy rozdzielczości wideo i częstotości klatek płyty BD/DVD.

- **Wyłączone** : Rozdzielczość wyjściowa pozostaje taka, jak poprzednio ustawiona w menu Rozdzielczość, niezależnie od rozdzielczości. Patrz Rozdzielczość poniżej.
- **Włączone** : Odtwarzacz wyświetla wideo przy oryginalnej rozdzielczości i częstotości klatek płyty BD/DVD.

UWAGA

- Jeśli włączona jest funkcja BD Wise, opcja Rozdzielczość jest automatycznie ustawiona domyślnie na BD Wise, a funkcja BD Wise jest wyświetlana w menu Rozdzielczość.
- Jeśli to urządzenie jest podłączone do urządzenia, które nie obsługuje funkcji BD Wise, korzystanie z funkcji BD Wise nie jest możliwe.
- Aby zapewnić poprawne działanie funkcji BD Wise, należy ustawić odpowiednie menu BD Wise odtwarzacza i telewizora na **Włączone**.

Rozdzielczość

Istnieje możliwość ustawienia rozdzielczości wyjściowej sygnału HDMI wideo na Auto, 1080p, 1080i, 720p, 576p/480p lub 576i/480i. Wartość ta oznacza liczbę linii wideo na klatkę. Litery „i” oraz „p” oznaczają odpowiednio tryby „z przeplotem” i „kolejninolinyowy”. Im więcej linii, tym wyższa jakość.

- **Auto** : Powoduje automatyczne ustawienie rozdzielczości wyjściowej na maksymalną rozdzielczość podłączonego telewizora.
- **BD Wise** : Powoduje automatyczne ustawienie rozdzielczości na rozdzielczość płyty BD/DVD, jeśli odtwarzacz został podłączony do telewizora z funkcją BD Wise za pośrednictwem HDMI. (Pozycja menu BD Wise pojawia się tylko, gdy funkcja BD Wise jest ustawiona na **Włączone**. Patrz BD Wise powyżej.)
- **1080p** : Wyprowadza 1080 linii w trybie kolejninolinyowym.
- **1080i** : Wyprowadza 1080 linii w trybie z przeplotem.
- **720p** : Wyprowadza 720 linii w trybie kolejninolinyowym.
- **576p/480p** : Wyprowadza 576/480 linii w trybie kolejninolinyowym.
- **576i/480i** : Wyprowadza 576/480 linii w trybie z przeplotem.

Rozdzielczość w zależności od trybu wyjścia

• Odtwarzanie płyty Blu-ray/treści internetowych/treści cyfrowych

Konfiguracja \ Wyjście	HDMI / podłączone			HDMI / niepodłączone	
	Tryb HDMI		Tryb WIDEO	Tryb WIDEO	
	Płyta Blu-ray	Treści internetowe/ Treści cyfrowe			
BD Wise	Rozdzielczość płyty Blu-ray	1080p	576i/480i	-	
Auto	Maksymalna rozdzielczość wejścia telewizora	Maksymalna rozdzielczość wejścia telewizora	576i/480i	-	
1080p	1080p	1080p	576i/480i	-	
Ramka filmu : Auto (24Fs)	1080p@24F	1080p@24F	480i	-	
1080i	1080i	1080i	576i/480i	576i/480i	
720p	720p	720p	576i/480i	576i/480i	
576p/480p	576p/480p	576p/480p	576i/480i	576i/480i	
576i/480i	-	-	-	576i/480i	

• Odtwarzanie płyt DVD

Konfiguracja \ Wyjście	HDMI / podłączone		HDMI / niepodłączone
	Tryb HDMI	Tryb WIDEO	Tryb WIDEO
BD Wise	576i/480i	576i/480i	-
Auto	Maksymalna rozdzielczość wejścia telewizora	576i/480i	-
1080p	1080p	576i/480i	-
1080i	1080i	576i/480i	576i/480i
720p	720p	576i/480i	576i/480i
576p/480p	576p/480p	576i/480i	576i/480i
576i/480i	-	-	576i/480i

Konfiguracja

UWAGA

- Jeśli podłączony do odtwarzacza telewizor nie obsługuje funkcji Ramka filmu lub wybranej rozdzielczości, zostanie wyświetlony komunikat „Jeśli po wybraniu opcji „Tak” obraz nie jest wyświetlany, zaczekaj 15 sekund na powrót do poprzedniej rozdzielczości. Czy chcesz zmienić rozdzielczość?”. W przypadku wyboru opcji **Tak**, ekran telewizora przez 15 sekund nie będzie wyświetlał żadnego obrazu, a następnie zostanie automatycznie przywrócona poprzednia rozdzielczość.
- Jeśli po zmianie rozdzielczości, ekran nadal nie będzie wyświetlał żadnego obrazu, wyjmij wszystkie płyty, a następnie naciśnij i przytrzymaj przycisk **STOP** () z przodu odtwarzacza dłużej niż 5 sekund. Zostaną przywrócone domyślne ustawienia fabryczne. Postępuj zgodnie z krokami podanymi na poprzedniej stronie, aby uzyskać dostęp do poszczególnych trybów i wybrać ustawienie ekranu, które będzie obsługiwane przez telewizor.
- W przypadku przywrócenia domyślnych ustawień wszystkie dane użytkownika przechowywane w bazie danych BD zostaną usunięte.
- Aby odtwarzacz mógł pracować w trybie Ramka filmu (24 na s), płyta Blu-ray musi obsługiwać tę prędkość.

Format kolorów HDMI

Umożliwia dostosowanie ustawienia formatu przestrzeni kolorów dla wyjścia HDMI do możliwości podłączonego urządzenia (telewizor, monitor itp.).

- **Auto** : Automatycznie ustawia optymalny format odtwarzacza obsługiwany przez dane urządzenie.
- **YCbCr (4:4:4)** : Jeśli dany telewizor obsługuje przestrzeń kolorów YCbCr za pośrednictwem HDMI, wybierz to ustawienie w celu wyświetlania obrazu w standardowej gamie kolorów YCbCr.
- **RGB (standard)** : Wybierz, aby wyświetlać obrazy w standardowej gamie kolorów RGB.
- **RGB (rozszerz.)** : W przypadku podłączenia odtwarzacza do wyświetlacza DVI, np. monitora, wybierz tę opcję w celu wyświetlania obrazu w rozszerzonej gamie kolorów RGB.

Ramka filmu (24 na s)

Ustawienie funkcji Ramka filmu (24 na s) na **Auto** pozwala na dostosowanie wyjścia HDMI odtwarzacza do wysyłania 24 klatek na sekundę, co umożliwia uzyskanie lepszej jakości obrazu. Funkcja Ramka filmu (24 na s) działa wyłącznie z telewizorami obsługującymi tę prędkość. Funkcję Ramka filmu można wybrać tylko wtedy, gdy rozdzielczość wyjściowa odtwarzacza znajduje się w trybie HDMI 1080i lub 1080p.

- **Auto** : Włącza funkcję Ramka filmu (24 na s).
- **Wyłączone** : Wyłącza funkcję Ramka filmu (24 na s).

HDMI Deep Color

Umożliwia przesyłanie obrazu wideo z gniazda HDMI OUT z funkcją Deep Color. Funkcja Deep Color zapewnia lepsze odwzorowanie kolorów i nadanie im większej intensywności.

- **Auto** : Odtwarzacz będzie przysyłał obraz wideo z włączoną funkcją Deep Color do podłączonego telewizora, który obsługuje funkcję HDMI Deep Color.
- **Wyłączone** : Obraz będzie odtwarzany z wyłączoną funkcją Deep Color.

Tryb pauzy

Umożliwia ustawienie typu obrazu wyświetlanego przez urządzenie po wstrzymaniu odtwarzania płyty DVD.

- **Auto** : Automatycznie wyświetla najlepszej jakości obraz nieruchomy, w zależności od oglądanego materiału.
- **Ramka** : Wybierz, gdy na wstrzymywanym obrazie nie ma dużo akcji.
- **Pole** : Wybierz, gdy na wstrzymywanym obrazie jest dużo akcji.

Tryb progresywny

Umożliwia poprawę jakości obrazu DVD.

- **Auto** : Należy wybrać, aby odtwarzacz automatycznie ustawił najlepszą jakość obrazu dla oglądanego DVD.
- **Wideo** : Wybierz, aby uzyskać najlepszą jakość obrazu podczas oglądania koncertu lub programu telewizyjnego nagranych na płycie DVD.

Dźwięk

Wyjście cyfrowe

Ustawienie Wyjścia cyfrowego zostało dostosowane do możliwości odbiornika AV podłączonego do odtwarzacza :

- **PCM** : Wybierz tę opcję, jeśli został podłączony odbiornik AV obsługujący HDMI.
- **Bitstream (nieprzetworzone)** : Wybierz tę opcję, jeśli został podłączony odbiornik AV obsługujący HDMI z funkcją dekodowania Dolby TrueHD i DTS-HD Master Audio.
- **Bitstream (kodowanie DTS)** : Wybierz tę opcję, jeśli został podłączony odbiornik AV przy użyciu wejścia optycznego cyfrowego, które może dekodować DTS.
- **Bitstream (kodowanie Dolby D)** : Wybierz tę opcję, jeśli nie posiadasz odbiornika AV obsługującego HDMI, jednak posiadasz odbiornik AV z funkcją dekodowania Dolby Digital.

Więcej informacji znajduje się w tabeli wyboru wyjścia cyfrowego. (Patrz str. 34–35).

Konfiguracja

Wybór wyjścia cyfrowego

Konfiguracja		PCM		Bitstream (nieprzetworzone)		Bitstream (kodowanie DTS)	Bitstream (kodowanie Dolby D)
Połączenie		Odbiornik AV obsługujący HDMI	Optyczne	Odbiornik AV obsługujący HDMI	Optyczne	Odbiornik AV obsługujący HDMI lub Optyczne	Odbiornik AV obsługujący HDMI lub Optyczne
Strumień dźwięku na płyce Blu-ray	PCM	Do PCM 7,1 kan.	PCM 2 kan.	PCM	PCM 2 kan.	DTS ze zmienionym kodowaniem	Kodowanie Dolby Digital *
	Dolby Digital	Do PCM 7,1 kan.	PCM 2 kan.	Dolby Digital	Dolby Digital	DTS ze zmienionym kodowaniem	Kodowanie Dolby Digital *
	Dolby Digital Plus	Do PCM 7,1 kan.	PCM 2 kan.	Dolby Digital Plus	Dolby Digital	DTS ze zmienionym kodowaniem	Kodowanie Dolby Digital *
	Dolby TrueHD	Do PCM 7,1 kan.	PCM 2 kan.	Dolby TrueHD	Dolby Digital	DTS ze zmienionym kodowaniem	Kodowanie Dolby Digital *
	DTS	Do PCM 6,1 kan.	PCM 2 kan.	DTS	DTS	DTS ze zmienionym kodowaniem	Kodowanie Dolby Digital *
	DTS-HD High Resolution Audio	Do PCM 7,1 kan.	PCM 2 kan.	DTS-HD High Resolution Audio	DTS	DTS ze zmienionym kodowaniem	Kodowanie Dolby Digital *
	DTS-HD Master Audio	Do PCM 7,1 kan.	PCM 2 kan.	DTS-HD Master Audio	DTS	DTS ze zmienionym kodowaniem	Kodowanie Dolby Digital *
Strumień dźwięku na płyce DVD	PCM	PCM 2 kan.	PCM 2 kan.	PCM 2 kan.	PCM 2 kan.	PCM 2 kan.	PCM 2 kan.
	Dolby Digital	Do PCM 5,1 kan.	PCM 2 kan.	Dolby Digital	Dolby Digital	Dolby Digital	Dolby Digital
	DTS	Do PCM 6,1 kan.	PCM 2 kan.	DTS	DTS	DTS	DTS
Opis dla płyty Blu-ray	Dowolne	Dekoduje główną ścieżkę dźwiękową oraz strumień dźwięku BONUSVIEW w postaci dźwięku PCM i dodaje efekty dźwiękowe nawigacji.		Wysyła tylko główny strumień dźwięku, aby dany odbiornik AV mógł dekodować strumień bitowy dźwięku. Dźwięk BONUSVIEW lub efekty dźwiękowe nawigacji nie będą emitowane.		Dekoduje główną ścieżkę dźwiękową oraz strumień dźwięku BONUSVIEW w postaci dźwięku PCM i dodaje efekty dźwiękowe nawigacji, a następnie ponownie koduje dźwięk w formacie PCM do postaci strumienia bitowego DTS.	Dekoduje główną ścieżkę dźwiękową oraz strumień dźwięku BONUSVIEW w postaci dźwięku PCM i dodaje efekty dźwiękowe nawigacji, a następnie ponownie koduje dźwięk w formacie PCM do postaci strumienia bitowego Dolby Digital.

* Jeśli Strumień źródłowy jest 2 kan. lub mono, ustawienia „kodowanie Dolby D” nie zostaną zastosowane. Wyjście zostanie ustawione na PCM 2 kan.

Płyty Blu-ray mogą zawierać trzy strumienie dźwięków :

- Główny strumień dźwięku : główna ścieżka audio.
- Ścieżka BONUSVIEW : Ścieżka dodatkowa, np. komentarz reżysera lub aktora.
- Efekty dźwiękowe nawigacji : Po wybraniu menu nawigacji mogą być emitowane efekty dźwiękowe nawigacji. Efekty dźwiękowe nawigacji różnią się w zależności od płyty Blu-ray.

 **UWAGA**

- Należy zwrócić uwagę na wybór prawidłowego trybu wyjścia audio, gdyż nieprawidłowe ustawienie spowoduje, że nie będzie słychać dźwięku lub będzie słychać głośny hałas.
- Jeśli urządzenie HDMI (odbiornik AV, telewizor) nie obsługuje skompresowanych formatów (Dolby Digital, DTS), zostanie ustawiony sygnał audio PCM.
- Zwykłe płyty DVD nie zawierają materiałów dźwiękowych BONUSVIEW i efektów dźwiękowych nawigacji.
- Niektóre płyty Blu-ray nie posiadają dodatkowej materiałów dźwiękowych BONUSVIEW i efektów dźwiękowych nawigacji.
- Ta konfiguracja wyjścia cyfrowego nie ma wpływu na dźwięk analogowy (L/P) lub wyjście audio HDMI telewizora.
Wpływa jednak na wyjście optyczne i wyjście audio HDMI, jeśli odtwarzacz jest podłączony do odbiornika AV.
- W przypadku odtwarzania ścieżek dźwiękowych MPEG niezależnie od wybranych opcji wyjścia cyfrowego (PCM, Bitstream) sygnał wyjściowy audio ma format PCM.

Próbkowanie PCM

Umożliwia wyłączenie lub wyłączenie opcji Próbkowanie PCM zredukowane do 48kHz i 96kHz.

- **Wyłączone** : Wybierz tę opcję, jeśli odbiornik AV podłączony do odtwarzacza obsługuje częstotliwości 96 kHz.
- **Włączone** : Wybierz tę opcję, jeśli odbiornik AV podłączony do odtwarzacza nie obsługuje częstotliwości 96 kHz. Sygnały o częstotliwości próbkowania 96 kHz zostaną zmienione na sygnały 48 kHz.

 **UWAGA**

- Nawet gdy opcja Próbkowanie PCM jest ustawiona na **Wyłączone**, niektóre płyty będą podawały sygnał audio o zmniejszonej częstotliwości próbkowania przez wyjścia optyczne cyfrowe.

HDMI

- Jeśli dany telewizor nie jest zgodny ze skompresowanymi formatami wielokanałowymi (Dolby Digital, DTS), odtwarzacz może emitować dźwięk PCM zredukowany do dwóch kanałów nawet wtedy, gdy strumień bitów (zmienionego kodowania lub nieprzetworzony) został ustawiony w menu konfiguracji.
- Jeśli telewizor nie jest zgodny z częstotliwościami próbkowania PCM powyżej 48 kHz, odtwarzacz może emitować dźwięk PCM o częstotliwości próbkowania zredukowanej do 48 kHz nawet wtedy, gdy funkcja Próbkowanie PCM jest ustawiona na **Wyłączone**.

Dynamiczna kontrola zakresu

Pomimo odtwarzania z niską głośnością użytkownik może wyraźnie słyszeć dialogi. Ta opcja jest aktywna tylko wtedy, gdy odtwarzacz wykryje sygnał Dolby Digital.

- **Auto** : Dynamiczna kontrola zakresu zostanie automatycznie ustawiona na podstawie informacji dostarczonych przez dźwięk w trybie Dolby TrueHD.
- **Wyłączone** : Ścieżka dźwiękowa filmu będzie odtwarzana z zachowaniem standardowego zakresu dynamiki.
- **Włączone** : Podczas odtwarzania ścieżki dźwiękowej filmów z niską głośnością lub przez małe głośniki system może zastosować odpowiednią korektę zakresu dynamiki w celu wyraźniejszego odtwarzania cichych partii i uniknięcia zbyt głośnego odtwarzania dynamicznych scen.

Tr. red. do mniej. liczby kan.

Umożliwia wybór, w jaki sposób odtwarzacz ma miksować dźwięk wielokanałowy do mniejszej liczby kanałów.

- **Normalne Stereo** : Miksowanie dźwięku wielokanałowego do dwukanałowego dźwięku stereo. Wybierz, jeśli podłączone urządzenie nie obsługuje funkcji wirtualnego dźwięku przestrzennego, np. Dolby Pro Logic.
- **Zgodne z trybem dźwięku przestrzennego** : Miksowanie dźwięku wielokanałowego do obsługiwanego dźwięku przestrzennego. Wybierz, jeśli podłączone urządzenie obsługuje funkcje wirtualnego dźwięku przestrzennego, np. Dolby Pro Logic.

Tryb DTS Neo:6

Wielokanałowy dźwięk z płyty CD Audio (CD-DA).

- **Wyłączone** : Wyjście dwukanałowego sygnału audio tylko przez przednie głośniki.
- **Kino** : Odtwarzanie dwukanałowego dźwięku filmowego przez wiele kanałów.
- **Muzyka** : Odtwarzanie dwukanałowej muzyki przez wiele kanałów.

 **UWAGA**

- W przypadku korzystania z odbiornika AV z obsługą HDMI ta opcja jest dostępna po ustawieniu opcji Wyjście cyfrowe na PCM.

Konfiguracja

Synchr. dźwięk.

W niektórych przypadkach, jeśli odtwarzacz jest podłączony do telewizji cyfrowej, sygnał dźwiękowy może nie zostać zsynchronizowany z sygnałem wideo. W takim przypadku należy dostosować opóźnienie dźwięku w czasie do sygnału wideo.

- Można ustawić opóźnienie dźwięku pomiędzy 0 ms a 200 ms. Wybierz optymalne ustawienie.

UWAGA

- Czas opóźnienia dźwięku może nie być dokładny w zależności od odtwarzanych materiałów.

Sieć

Przed rozpoczęciem skontaktuj się ze swoim dostawcą usług internetowych, aby sprawdzić, czy adres IP jest stały czy dynamiczny. Jeśli adres jest dynamiczny i korzystasz z połączenia przewodowego lub bezprzewodowego, zaleca się skorzystanie z procedur Auto. Jeśli używane jest połączenie bezprzewodowe, a router ma taką funkcję, można używać WPS(PBC) lub połączenia One Foot Connection.

Jeśli dany adres IP jest stały, skorzystaj z procedury ręcznej konfiguracji zarówno w przypadku połączenia przewodowego, jak i bezprzewodowego.

Ustawienie sieci

Aby rozpocząć konfigurację połączenia sieciowego dla tego odtwarzacza, postępuj według poniższych kroków :

1. W menu głównym za pomocą przycisków ◀▶ wybierz opcję **Ustawienia**, a następnie naciśnij przycisk **WPROWADŹ**.
2. Za pomocą przycisków ▲▼ wybierz opcję **Sieć**, a następnie naciśnij przycisk **WPROWADŹ**.
3. Za pomocą przycisków ▲▼ wybierz opcję **Ustawienie sieci**, a następnie naciśnij przycisk **WPROWADŹ**.
4. Za pomocą przycisków ▲▼ wybierz **Kablowa, Bezprzewod. (ogólne)**, **WPS(PBC)** lub **One Foot Connection**, a następnie naciśnij przycisk **WPROWADŹ**.
5. W przypadku sieci przewodowej przejdź do części Sieć przewodowa poniżej. W przypadku sieci bezprzewodowej przejdź do części Sieć bezprzewodowa, opisanej na stronach 37-39.

Sieć przewodowa

Ustawianie połączenia sieci przewodowej – Auto

1. Za pomocą przycisków ▲▼ wybierz opcję **Kablowa**.

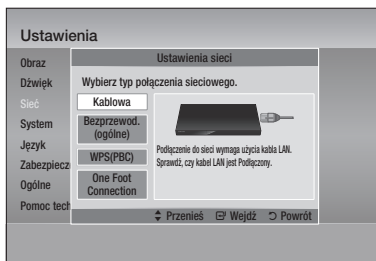

2. Naciśnij przycisk **WPROWADŹ**. Zostanie wyświetlony ekran Stan sieci. Odtwarzacz zostanie podłączony do sieci po sprawdzeniu połączenia sieci.

Ustawianie połączenia sieci przewodowej – Ręczn.

Jeśli adres IP jest stały lub ustawienie Auto nie działa, należy ręcznie wprowadzić wartości dla opcji Ustawienia sieci.

Aby uzyskać wartości ustawień sieci z większości komputerów z systemem Windows, postępuj według poniższych kroków :

■ Windows XP

1. Kliknij prawym przyciskiem myszy ikonę sieci w prawym, dolnym rogu pulpitu Windows.
2. W wyświetlonym menu kliknij opcję Stan.
3. W wyświetlonym oknie dialogowym kliknij kartę Pomoc techniczna.
4. Na karcie Pomoc techniczna kliknij przycisk Szczegóły. Zostaną wyświetlone ustawienia sieci.

■ Windows 7

1. Kliknij ikonę sieci w prawym, dolnym rogu pulpitu Windows.
2. W wyświetlonym menu kliknij opcję Centrum sieci i udostępniania.

3. W wyświetlonym oknie dialogowym kliknij opcję Połączenie sieci lokalnej lub Połączenie sieci bezprzewodowej w zależności od typu połączenia sieciowego.
4. Na karcie Pomoc techniczna kliknij przycisk Szczegóły.
Zostaną wyświetlone ustawienia sieci.



UWAGA

- Informacje mogą się różnić w zależności od wersji systemu Windows.

Aby wprowadzić ustawienia sieci do odtwarzacza, postępuj zgodnie z poniższymi krokami :

1. Za pomocą przycisków ▲▼ wybierz opcję **Kablowa**, a następnie naciśnij przycisk **WPROWADŹ**.
2. Za pomocą przycisków ◀▶ wybierz opcję **Ustawienia IP** i naciśnij przycisk **WPROWADŹ**.
3. Na ekranie Stan sieci wybierz opcję Anuluj i naciśnij przycisk Wprowadź.

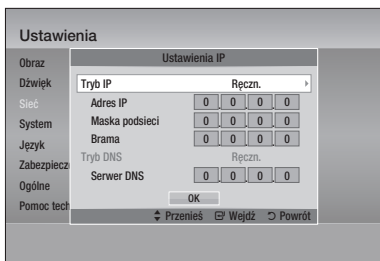

4. Przy użyciu przycisku **WPROWADŹ** wybierz opcję **Tryb IP**.
5. Za pomocą przycisków ▲▼ wybierz opcję **Ręczn.** i naciśnij przycisk **WPROWADŹ**.
6. Naciśnij przycisk ▼, aby przejść do pierwszego pola (Adres IP).
7. Za pomocą przycisków numerycznych na pilocie wprowadź liczby.
8. Po zakończeniu wypełniania danego pola naciśnij przycisk ▶, aby przejść do kolejnego pola. Możesz także korzystać z przycisków strzałek, aby przemieszczać się w górę, w dół i z powrotem.
9. Wprowadź wartości w polach : **Adres IP**, **Maska podsieci** oraz **Brama**.

10. Naciśnij przycisk ▼, aby przejść do opcji **Tryb DNS**.
11. Naciśnij przycisk ▼, aby przejść do pierwszego pola opcji DNS. Wprowadź liczby jak powyżej.
12. Przy użyciu przycisku **WPROWADŹ** wybierz przycisk **OK**.
Zostanie wyświetlony ekran Stan sieci. Odtwarzacz zostanie podłączony do sieci po sprawdzeniu połączenia sieci.

Sieć bezprzewodowa

Istnieją trzy sposoby ustawiania sieci bezprzewodowej :

- Bezprzewodowa (ogólne)
- Przy użyciu funkcji WPS(PBC)
- One Foot Connection

Opcja Bezprzewodowa (ogólne) obejmuje zarówno procedury konfiguracji automatycznej, jak i ręcznej.

Ustawianie połączenia sieci bezprzewodowej — Auto

Większość sieci bezprzewodowych posiada opcjonalny system bezpieczeństwa, który wymaga od urządzeń łączących się z siecią przesyłania zakodowanego kodu bezpieczeństwa, nazywanego kluczem dostępu lub kluczem bezpieczeństwa. Klucz bezpieczeństwa opiera się na hasle dostępu, zazwyczaj w postaci słowa lub sekwencji liter i cyfr o określonej długości, które użytkownik musiał wpisać podczas konfiguracji ustawień bezpieczeństwa dla sieci bezprzewodowej. Jeśli korzystasz z tego sposobu ustawiania połączenia sieci i posiadasz klucz bezpieczeństwa dla swojej sieci bezprzewodowej, podczas procesu konfiguracji będzie wymagane wprowadzenie hasła dostępu.

1. Za pomocą przycisków ▲▼ wybierz opcję **Bezprzewod. (ogólne)**.

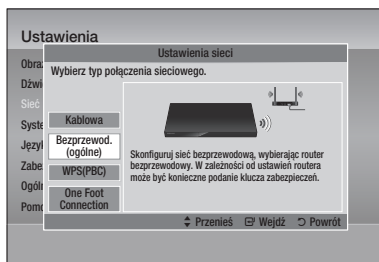

2. Naciśnij przycisk **WPROWADŹ**.
Spowoduje to wyświetlenie listy dostępnych sieci.

Konfiguracja

3. Za pomocą przycisków ▲▼ wybierz żadaną sieć, a następnie naciśnij przycisk **WPROWADŹ**. Zostanie wyświetlony ekran Zabezpieczenia.
4. Na ekranie Zabezpieczenia wprowadź swoje hasło dostępu do sieci. Wprowadź liczbę bezpośrednio przy użyciu pilota. Aby wybrać określoną literę, za pomocą przycisków ▲▼◀▶ przesunij kursor, a następnie naciśnij przycisk **WPROWADŹ**.



UWAGA

- Hasło to powinno być podane na jednym z ekranów konfiguracji używanych do konfiguracji routera lub modemu.
5. Po zakończeniu naciśnij na pilocie **ZIELONY (B)** przycisk lub za pomocą przycisków ▲▼◀▶ przesunij kursor na opcję Gotowe i naciśnij przycisk **WPROWADŹ**. Zostanie wyświetlony ekran Stan sieci. Odtwarzacz zostanie podłączony do sieci po sprawdzeniu połączenia sieci.

Ustawianie połączenia sieci bezprzewodowej – Ręczn.

Jeśli ustawienie Auto nie działa, należy ręcznie wprowadzić wartości dla opcji Ustawienie sieci. Aby uzyskać wartości ustawień sieci z większości komputerów z systemem Windows, postępuj według poniższych kroków :

■ Windows XP

1. Kliknij prawym przyciskiem myszy ikonę sieci w prawym, dolnym rogu ekranu.
2. W wyświetlonym menu kliknij opcję Stan.
3. W wyświetlonym oknie dialogowym kliknij kartę Pomoc techniczna.
4. Na karcie Pomoc techniczna kliknij przycisk Szczegóły. Zostaną wyświetlone ustawienia sieci.

■ Windows 7

1. Kliknij ikonę sieci w prawym, dolnym rogu pulpitu Windows.
2. W wyświetlonym menu kliknij opcję Centrum sieci i udostępniania.
3. W wyświetlonym oknie dialogowym kliknij opcję Połączenie sieci lokalnej lub Połączenie sieci bezprzewodowej w zależności od typu połączenia sieciowego.
4. Na karcie Pomoc techniczna kliknij przycisk Szczegóły. Zostaną wyświetlone ustawienia sieci.

UWAGA

- Informacje mogą się różnić w zależności od wersji systemu Windows.

Aby wprowadzić ustawienia sieci do odtwarzacza, postępuj zgodnie z poniższymi krokami :

1. Wykonaj czynności od kroku 1 do 4 w procedurze „Ustawianie połączenia sieci bezprzewodowej – Auto”.
2. Po zakończeniu naciśnij na pilocie **ZIELONY (B)** przycisk lub za pomocą przycisków ▲▼◀▶ przesunij kursor na opcję Gotowe i naciśnij przycisk **WPROWADŹ**. Zostanie wyświetlony ekran Stan sieci.

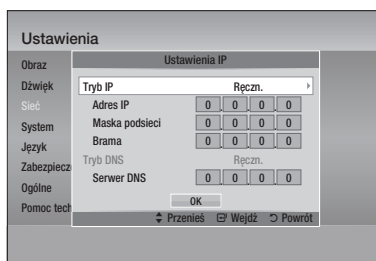

3. Na ekranie Stan sieci wybierz opcję Anuluj i naciśnij przycisk Wprowadź.
4. Za pomocą przycisków ◀▶ wybierz opcję **Ustawienia IP** i naciśnij przycisk **WPROWADŹ**.
5. Przy użyciu przycisku **WPROWADŹ** wybierz opcję **Tryb IP**.
6. Za pomocą przycisków ▲▼ wybierz opcję **Ręczn.** i naciśnij przycisk **WPROWADŹ**.
7. Naciśnij przycisk ▼, aby przejść do pierwszego pola (Adres IP).

- Wpisz liczby za pomocą przycisków numerycznych.
- Po zakończeniu wypełniania danego pola naciśnij przycisk ►, aby przejść do kolejnego pola.
Możesz także korzystać z przycisków strzałek, aby przemieszczać się w górę, w dół i z powrotem.
- Wprowadź wartości w polach : **Adres IP**, **Maska podsieci** oraz **Brama**.
- Naciśnij przycisk ▼, aby przejść do opcji **Tryb DNS**.
- Naciśnij przycisk ▼, aby przejść do pierwszego pola opcji DNS. Wprowadź liczby jak powyżej.
- Naciśnij przycisk **OK**.
- Zostanie wyświetlony ekran Stan sieci. Odtwarzacz zostanie podłączony do sieci po sprawdzeniu połączenia sieci.

WPS(PBC)

Najprostszym sposobem ustawienia połączenia sieci bezprzewodowej jest użycie funkcji WPS(PBC) lub One Foot Connection.

Jeśli bezprzewodowy ruter posiada przycisk **WPS(PBC)** postępuj według poniższych kroków :

- Za pomocą przycisków ▲▼ wybierz opcję **WPS(PBC)**.

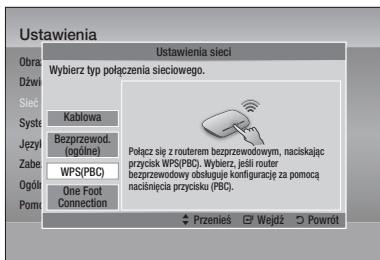

- Naciśnij przycisk **WPROWADŹ**.
- W ciągu dwóch minut naciśnij na routerze przycisk **WPS(PBC)**. Odtwarzacz automatycznie pobierze wszystkie potrzebne wartości ustawień sieci i zostanie podłączony do sieci.
- Zostanie wyświetlony ekran Stan sieci. Odtwarzacz zostanie podłączony do sieci po sprawdzeniu połączenia sieci.

One Foot Connection

Połączenie bezprzewodowe można ustawić automatycznie, jeśli posiadasz bezprzewodowy ruter firmy Samsung, który obsługuje funkcję One Foot Connection. Aby podłączyć się przy użyciu funkcji One Foot Connection, wykonaj poniższe czynności :

- Za pomocą przycisków ▲▼ wybierz opcję **One Foot Connection**.

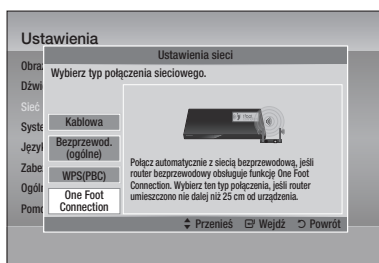

- Naciśnij przycisk **WPROWADŹ**.
- W celu podłączenia rutera ustaw bezprzewodowy ruter firmy Samsung w odległości 25 cm od odtwarzacza.
- Poczekaj, aż połączenie zostanie nawiązane automatycznie.

Stan sieci

Ta funkcja umożliwi sprawdzenie, czy działa połączenie z siecią i Internetem.

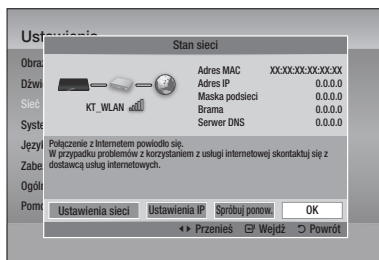

Konfiguracja

Połączenie internetowe BD-LIVE

Ustaw, aby zezwolić na połączenie z Internetem lub go zabronić podczas korzystania z usługi BD-LIVE.

- **Zezwól (wszystkie)** : Można odbierać wszystkie dane BD-LIVE przez połączenie internetowe.
- **Zezwól (tylko prawidłowe)** : Można odbierać tylko treści BD-LIVE z ważnym certyfikatem.
- **Zabroń** : Nie można odbierać żadnych danych BD-LIVE przez połączenie internetowe.

UWAGA

- **Czym jest ważny certyfikat?**
Jeśli odtwarzacz wysła dane zapisane na płycie oraz polecenie do serwera w celu zatwierdzenia płyty za pośrednictwem usługi BD-LIVE, serwer sprawdza ważność płyty na podstawie przesłanych danych i odsyła certyfikat z powrotem do odtwarzacza.
- Podczas korzystania z danych BD-LIVE połączenie internetowe może być ograniczone.

System

Ustawienia początkowe

Korzystając z funkcji Ustawienia początkowe można ustawić język, ustawienia sieci itp. Aby uzyskać więcej informacji o funkcji ustawień początkowych, patrz część Ustawienia początkowe w tej instrukcji obsługi. (Patrz strony 27–44)

Anynet+ (HDMI-CEC)

Anynet+ to wygodna funkcja, która zapewni połączoną obsługę tego urządzenia oraz innych odtwarzaczy firmy Samsung z funkcją Anynet+. Aby korzystać z tej funkcji, podłącz ten odtwarzacz do telewizora firmy Samsung przy użyciu przewodu HDMI.

Włączona funkcja Anynet+ umożliwia obsługę odtwarzacza za pomocą pilota telewizora firmy Samsung, a odtwarzanie płyt można uruchomić naciskając przycisk **ODTWARZAJ** () na pilocie telewizora.

Więcej informacji zawiera instrukcja obsługi telewizora.

- **Wyłączone** : Funkcje Anynet+ są wyłączone.
- **Włączone** : Funkcje Anynet+ są włączone.

UWAGA

- Funkcja jest niedostępna w przypadku, gdy przewód HDMI nie obsługuje standardu CEC.
- Jeśli telewizor Samsung ma logo Anynet+, to obsługuje funkcję Anynet+.
- W zależności od posiadanego telewizora niektóre rozdzielczości wyjścia HDMI mogą nie działać. Więcej informacji zawiera instrukcja obsługi telewizora.

Zarządzanie danymi BD

Umożliwia zarządzanie pobranymi treściami udostępnionymi przez płytę Blu-ray, która obsługuje funkcję usługi BD-LIVE, i zapisanymi w załączonym urządzeniu pamięci Flash.

Można sprawdzić informacje o urządzeniu, m.in. pojemność pamięci, usunąć dane BD lub zmienić nośnik pamięci Flash.

Funkcja Zmień urządzenie umożliwia wybór opcji Pamięć wewnętrzna lub Pamięć zewnętrzna (podłączony nośnik USB). Jeśli rozmiar danych z BD-LIVE, które mają zostać zapisane, jest większy niż rozmiar pozostaje pamięci lub pamięć wewnętrzna jest pełna, należy podłączyć zewnętrzne urządzenie USB, a następnie wybrać opcję Urządzenie zewnętrzne w menu.

Informacje ekranowe o funkcji Zarządzanie danymi BD :

- **Bieżące urządzenie** : Wyświetla bieżące urządzenie.
- **Łączne miejsce** : Całkowita pamięć urządzenia.
- **Dostępne miejsce** : Dostępna pamięć urządzenia.
- **Usuń dane BD** : Usuwa wszystkie dane BD z pamięci.
- **Wybór urządzenia** : Umożliwia zmianę lokalizacji przechowywania danych BD. Wybierz opcję Pamięć wewnętrzna lub Pamięć zewnętrzna.

UWAGA

- W trybie pamięci zewnętrznej, jeśli urządzenie USB zostanie odłączone w trakcie odtwarzania, odtwarzanie płyty może zostać zatrzymane.
- Obsługiwane są tylko urządzenia USB sformatowane w systemie plików FAT (etykieta wolumenu DOS 8.3). Zalecamy używanie urządzeń USB obsługujących protokół USB 2.0 o prędkości odczytu/zapisu co najmniej 4 MB/s.

- Po sformatowaniu pamięci masowej może nie działać funkcja wznawiania odtwarzania.
- Całkowity rozmiar dostępnej pamięci do zarządzania danymi BD może być różny w zależności od warunków.

Strefa czasowa

Można wybrać strefę czasową właściwą dla danego obszaru.

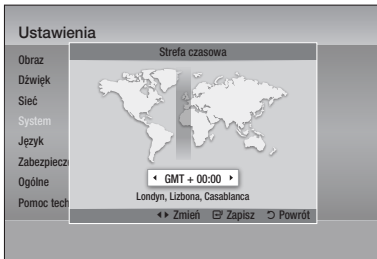

Wideo DivX® na żąd.

Aby kupować i odtwarzać materiały DivX® VOD, należy sprawdzić kody rejestracyjne DivX® VOD.

Zeruj

Zostaną przywrócone wszystkie ustawienia domyślne, oprócz ustawień sieci i Smart Hub.

UWAGA

- Domyślne hasło to 0000.

Język

Można wybrać preferowany język menu głównego, menu płyty itd.

- **Menu ekranowe** : Wybierz język tekstu wyświetlanego na ekranie.
- **Menu Dysk** : Wybierz język menu płyty.
- **Dźwięk** : Wybierz język ścieżki dźwiękowej.
- **Napisy** : Wybierz język napisów płyty.

UWAGA

- Wybrany język będzie używany tylko wtedy, gdy jest dostępny na płycie.

Zabezpieczenia

Funkcja ta działa w połączeniu z płytami Blu-ray i DVD, którym została przypisana ocena wieku i ocena liczbowa, oznaczające poziom treści odpowiedni do wieku. Liczby te pomagają kontrolować, jakie typy płyt Blu-ray i DVD mogą być oglądane przez członków rodziny.

Wybierz ocenę wiekową, którą chcesz ustawić dla opcji Ocena rodzicielska BD oraz poziom oceniania dla opcji Ocena rodzicielska DVD. Urządzenie będzie odtwarzać tylko płyty Blu-ray, które uzyskały ocenę równą lub niższą od oceny wieku, i płyty DVD ocenione poniżej oceny liczbowej, chyba, że zostało wprowadzone hasło. Im większe liczby, tym bardziej dane treści przeznaczone są dla osób dorosłych.

Ocena rodzicielska BD

Umożliwia zapobieganie odtwarzaniu płyt Blu-ray dzięki określonym ocenom wieku, chyba że zostanie wprowadzone hasło.

Ocena rodzicielska DVD

Umożliwia zapobieganie odtwarzaniu płyt DVD dzięki określonym ocenom numerycznym, chyba że zostanie wprowadzone hasło.

Zmień hasło

Umożliwia zmianę 4-cyfrowego hasła używanego jako hasło dostępu do funkcji bezpieczeństwa.

Jeśli nie pamiętasz hasła

1. Wyjmij płytę.
2. Naciśnij i przytrzymaj przycisk **STOP** () na przednim panelu i przytrzymaj go przez co najmniej 5 sekund. Zostaną przywrócone wartości fabryczne wszystkich ustawień.

UWAGA

- W przypadku przywrócenia domyślnych ustawień wszystkie dane użytkownika przechowywane w bazie danych BD zostaną usunięte.

Wyświetlacz przedni

Można zmienić jasność panelu przedniego.

- **Auto** : Przyciemnia panel podczas odtwarzania.
- **Ciemn.** : Przyciemnia okno wyświetlacza.
- **Jasne** : Rozjaśnia okno wyświetlacza.

Sieciowy pilot zdaln. sterow.

Funkcja Zdalne sterowanie siecią umożliwia obsługę odtwarzacza płyt Blu-ray przy użyciu pilota, tak jak inteligentnego telefonu, za pośrednictwem połączenia bezprzewodowego z lokalną siecią.

Aby korzystać z funkcji Zdalne sterowanie siecią, wykonaj poniższe czynności :

1. Wybierz opcję **Włączone** w menu Zdalne sterowanie siecią.
2. Zainstaluj aplikację firmy Samsung do zdalnego sterowania siecią, aby obsługiwać ten odtwarzacz przy użyciu kompatybilnego urządzenia przenośnego.
3. Sprawdź, czy dane urządzenie przenośne i odtwarzacz są podłączone do tego samego bezprzewodowego routera.
4. Uruchom aplikację na urządzeniu przenośnym. Aplikacja powinna wykryć odtwarzacz i wyświetlić go na liście.
5. Wybierz odtwarzacz.
6. Jeśli funkcja ta jest używana po raz pierwszy, zostanie wyświetlone pytanie, czy chcesz zezwolić na zdalne sterowanie odtwarzaczem, czy go zabronić. Wybierz opcję Zezwól.
7. W celu obsługi odtwarzacza postępuj zgodnie z instrukcjami załączonymi do aplikacji.

Aktualizacja oprogramowania

To menu Aktualizacja oprogramowania umożliwia aktualizację oprogramowania odtwarzacza w celu wprowadzenia ulepszeń lub dodatkowych usług.

Przez Internet

Aby dokonać aktualizacji przez Internet, wykonaj poniższe czynności :

1. Wybierz opcję **Przez Internet**, a następnie naciśnij przycisk **WPROWADŹ**. Zostanie wyświetlony komunikat o podłączaniu do serwera.
2. Jeśli dostępny jest plik do pobrania, zostanie wyświetlone okno z opcją pobierania wraz z paskiem dostępu, i rozpocznie się pobieranie.
3. Po zakończeniu pobierania zostanie wyświetlone okno z zapytaniem o aktualizację z trzema opcjami : Aktualizuj teraz, Aktualizuj później lub Nie aktualizuj.
4. W przypadku wyboru opcji Aktualizuj teraz odtwarzacz zaktualizuje oprogramowanie, wyłączy się i włączy automatycznie.
5. Jeśli w ciągu minuty nie został dokonany wybór lub wybrano opcję Aktualizuj później, odtwarzacz zapisze nowe, zaktualizowane oprogramowanie. Można będzie je później aktualizować przy użyciu funkcji By Z Pobr. pliku.
6. W przypadku wyboru opcji Nie aktualizuj odtwarzacz anuluje aktualizację.



UWAGA

- Te odtwarzacz należy podłączyć do Internetu przy użyciu funkcji Przez Internet.
- Aktualizacja jest zakończona, jeśli odtwarzacz się sam wyłączy, a następnie włączy ponownie.
- Nigdy nie należy wyłączać ani włączać urządzenia ręcznie w trakcie aktualizacji.

- Firma Samsung Electronics nie ponosi prawnej odpowiedzialności za nieprawidłowe działanie odtwarzacza spowodowane niestabilnym połączeniem z Internetem lub zaniedbaniem ze strony klienta podczas aktualizacji oprogramowania.
- Aby anulować proces aktualizacji podczas pobierania aktualizacji oprogramowania, naciśnij przycisk **WPROWADŹ**.

Przez USB

Aby dokonać aktualizacji przy użyciu USB, wykonaj poniższe czynności :

1. Odwiedź stronę www.samsung.com/bluraysupport.
2. Pobierz na komputer zarchiwizowany skompresowany plik z najnowszą aktualizacją oprogramowania USB.
3. Rozpakuj zarchiwizowany plik na komputerze. Powinien on zawierać pojedynczy folder noszący taką samą nazwę, jak spakowany plik.
4. Skopijuj folder do napędu flash USB.
5. Upewnij się, że do urządzenia nie jest włożona płyta, a następnie włóż napęd USB do gniazda USB odtwarzacza.
6. W menu odtwarzacza przejdź do Ustawienia > Pomoc techniczna > Aktualizacja oprogramowania.
7. Wybierz opcję **Przez USB**.



UWAGA

- Podczas aktualizacji oprogramowania przy użyciu gniazda Host USB w urządzeniu nie powinna znajdować się żadna płyta.
- Po zakończeniu aktualizacji systemu sprawdź szczegóły oprogramowania w menu Aktualizacja oprogramowania.
- Podczas aktualizacji oprogramowania nie należy wyłączać odtwarzacza. Mogłoby to spowodować jego nieprawidłowe działanie.
- Aktualizacje oprogramowania wymagające użycia gniazda USB Host mogą być wykonywane tylko za pomocą urządzenia pamięci flash USB.

Wg dysku

Aby dokonać aktualizacji z dysku, wykonaj poniższe czynności :

1. Odwiedź stronę www.samsung.com/bluraysupport.
2. Pobierz na komputer zarchiwizowany skompresowany plik z najnowszą aktualizacją oprogramowania dysku.
3. Rozpakuj zarchiwizowany plik na komputerze. Powinien on zawierać pojedynczy folder noszący taką samą nazwę, jak spakowany plik.
4. Zapisz folder na płycie. Zaleca się użycie płyty CD-R lub DVD-R.

5. Sfinalizuj płytę przed wyjęciem jej z komputera.
6. Włóż płytę do odtwarzacza.
7. W menu odtwarzacza przejdź do Ustawienia > Pomoc techniczna > Aktualizacja oprogramowania.
8. Wybierz opcję **Wg dysku**.



UWAGA

- Po zakończeniu aktualizacji systemu sprawdź szczegóły oprogramowania w menu Aktualizacja oprogramowania.
- Podczas aktualizacji oprogramowania nie należy wyłączać odtwarzacza. Mogłoby to spowodować jego nieprawidłowe działanie.

Z Pobr. pliku

Opcja Z Pobr. pliku umożliwia aktualizację przy użyciu pliku pobranego wcześniej przez odtwarzacz, jednak nie zainstalowanego natychmiast lub pliku pobranego przez odtwarzacz w trybie gotowości. (Patrz część Pobierz w trybie gotowości poniżej).

Aby dokonać aktualizacji Z Pobr. pliku, wykonaj poniższe czynności :

1. Po zakończeniu pobierania zaktualizowanego oprogramowania zostanie wyświetlony numer wersji oprogramowania z prawej strony opcji Z Pobr. pliku.
2. Wybierz opcję Z Pobr. pliku, a następnie naciśnij przycisk **WPROWADŹ**.
3. Odtwarzacz wyświetli pytanie, czy chcesz dokonać aktualizacji. Wybierz opcję **Tak**. Odtwarzacz rozpocznie aktualizację.
4. Po zakończeniu aktualizacji odtwarzacz zostanie automatycznie wyłączony, a następnie włączony.



UWAGA

- Po zakończeniu aktualizacji systemu sprawdź szczegóły oprogramowania w menu Aktualizacja oprogramowania.
- Podczas aktualizacji oprogramowania nie należy wyłączać odtwarzacza. Mogłoby to spowodować jego nieprawidłowe działanie.

Pobierz w trybie gotow.

Można ustawić funkcję Pobierz w trybie gotow., aby odtwarzacz pobierał nową aktualizację oprogramowania w trybie gotowości. W trybie gotowości odtwarzacz jest wyłączony, jednak połączenie z Internetem jest aktywne. Dzięki temu odtwarzacz może automatycznie pobrać aktualizację oprogramowania bez potrzeby jego obsługi.

Konfiguracja

Aby włączyć funkcję Pobierz w trybie gotow., wykonaj poniższe czynności :

1. Za pomocą przycisków ▲▼ wybierz opcję **Pobierz w trybie gotow.**, a następnie naciśnij przycisk **WPROWADŹ**.
2. Wybierz opcję **Włączone** lub **Wyłączone**.
 - **Wyłączone** : W przypadku wyboru opcji **Wyłączone** odtwarzacz wyświetli komunikat, o tym że dostępna jest nowa aktualizacja oprogramowania.
 - **Włączone** : W przypadku wyboru wersji **Włączone** odtwarzacz automatycznie pobierze nową aktualizację oprogramowania w trybie gotowości przy wyłączonym zasilaniu. W przypadku pobierania nowej aktualizacji oprogramowania po włączeniu odtwarzacza zostanie wyświetlone pytanie, czy chcesz ją zainstalować.

UWAGA

- Aby korzystać z funkcji Pobierz w trybie gotow. było możliwe, dany odtwarzacz musi być podłączony do Internetu.

Kontakt z firmą Samsung

Zapewnia dane kontaktowe w celu uzyskania pomocy w związku z urządzeniem.

Podstawowe funkcje

Odtwarzanie filmu wideo

Odtwarzanie

1. Naciśnij przycisk **OTWIERANIA/ZAMYKANIA** (▶), aby otworzyć otwór na płytę.
2. Włóż płytę Blu-ray do odtwarzacza etykietą do góry.

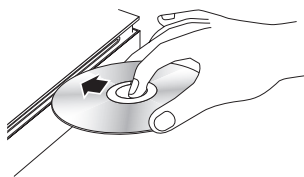

3. Naciśnij przycisk **ODTWARZANIA** (▶).

Przyciski sterowania odtwarzaniem

ODTWARZANIE (▶)	Uruchamia odtwarzanie.
STOP (■)	Zatrzymuje odtwarzanie. <ul style="list-style-type: none"> • Jednokrotne naciśnięcie przycisku: Zapamiętuje miejsce zatrzymania. • Dwukrotne naciśnięcie przycisku: Nie zapamiętuje miejsca zatrzymania.
PAUZA (⏸)	Wstrzymuje odtwarzanie.

UWAGA

- W przypadku niektórych płyt jednorazowe naciśnięcie przycisku **STOP** (■) może nie spowodować zapamiętania miejsca zatrzymania.
- Pliki wideo o dużych szybkościach transmisji 20 Mb/s lub więcej ograniczają możliwości odtwarzacza i mogą doprowadzić do zatrzymania odtwarzania.

Konwerter 3D

Funkcja ta umożliwia konwertowanie danych 2D wysyłanych przez wyjście 2D na format 3D.

1. Podłącz odtwarzacz do telewizora obsługującego tryb 3D przy użyciu przewodu HDMI.
2. Podczas odtwarzania materiałów 2D można dokonywać ich konwersji na format 3D przy użyciu przycisku **2D➔3D** na pilocie.

3. Kolejne naciśnięcia przycisku **2D➔3D** umożliwiają przełączanie trybu pomiędzy 2D a 3D. Funkcja ta jest niedostępna w przypadkach odtwarzania danych 3D w trybie 3D.

UWAGA

- Treści 2D nie można konwertować w treści 3D ani używać przycisku **2D➔3D** w następujących przypadkach:
 - Kiedy odtwarzacz nie jest podłączony przy użyciu przewodu HDMI
 - Kiedy podłączony telewizor nie obsługuje trybu 3D.
 - Kiedy odtwarzane są dane 3D (płyta, plik).
- Dane 2D są konwertowane na następujące formaty 3D:
 - 1080p 24 kl./s: wyjście w 1080p 24 kl./s 3D.
 - Inne: konwersja na 720p 3D.
 - Pliki ze zdjęciami: konwersja na 720p 3D.
- Dane 2D, które ten odtwarzacz może skonwertować na dane 3D to:
 - Dane 2D obsługujące konwersję na 3D
 - Dane Smart Hub, dane na płytach DVD Video, BD-ROM, VCD, pliki wideo oraz pliki ze zdjęciami.
- Funkcja Bonusview jest niedostępna podczas używania konwertera 3D. (W zależności od płyty może być widoczny czarny kontur.)
- Niektórzy widzowie mogą doznać uczucia dyskomfortu podczas oglądania obrazów 3D, np. zawrotów głowy, nudności lub bólów głowy.

Ustawianie głębi 3D

Funkcja Głębina 3D umożliwia ustawienie głębi 3D konwersji z 2D na 3D. Wartości mieszczą się w zakresie od 1 do 10. Im wyższa liczba, tym większa głębia 3D.

1. Podczas oglądania skonwertowanych danych 3D naciśnij przycisk **TOOLS**.
2. Za pomocą przycisków **▲▼** wybierz opcję **Głębina 3D** i naciśnij przycisk **WPROWADŹ**.
3. Ustaw głębię 3D za pomocą przycisków **◀▶**.

Podstawowe funkcje

Struktura płyty

Zawartość płyty jest zazwyczaj podzielona następująco.

• Płyta Blu-ray, DVD-VIDEO

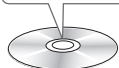

• Audio CD (CD-DA)

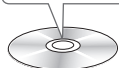
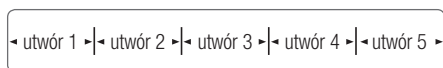

• MP3, WMA, DivX, MKV i MP4

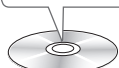
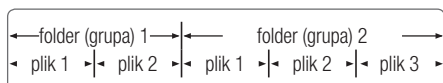

Korzystanie z menu Dysk/menu tytułów/menu podręcznych

Korzystanie z menu Dysk



1. Podczas odtwarzania naciśnij na pilocie przycisk **DISC MENU**.
2. Za pomocą przycisków **▲▼◀▶** wybierz żądane ustawienie, a następnie naciśnij przycisk **WPROWADŹ**.



UWAGA

- W zależności od płyty pozycje menu mogą się różnić lub to menu może nie być dostępne.

Korzystanie z menu tytułów



1. Podczas odtwarzania naciśnij na pilocie przycisk **TITLE MENU**.
2. Za pomocą przycisków **▲▼◀▶** wybierz żądane ustawienie i naciśnij przycisk **WPROWADŹ**.



UWAGA

- W zależności od płyty pozycje menu mogą się różnić lub to menu może nie być dostępne.

Odtwarzanie listy tytułów



1. Podczas odtwarzania naciśnij przycisk **DISC MENU** lub **TITLE MENU**.
2. Za pomocą przycisków **▲▼** wybierz pozycję do odtworzenia z listy tytułów, a następnie naciśnij przycisk **WPROWADŹ**.



UWAGA

- Jeśli dana płyta ma listę odtwarzania, naciśnij przycisk **ZIELONY (B)**, aby do niej przejść.

Korzystanie z menu podręcznych



1. Podczas odtwarzania naciśnij na pilocie przycisk **POPUP MENU**.
2. Za pomocą przycisków **▲▼◀▶** lub **WPROWADŹ** wybierz żądane menu.



UWAGA

- W zależności od płyty pozycje menu mogą się różnić lub to menu może nie być dostępne.

Funkcje wyszukiwania i pomijania

Podczas odtwarzania istnieje możliwość szybkiego przeglądania rozdziału lub utworu. Z kolei funkcja pomijania umożliwia natychmiastowe przejście do następnego elementu.

Wyszukiwanie żądanej sceny



- Podczas odtwarzania naciśnij przycisk **WYSZUKIWANIE** ().

Każdorazowe naciśnięcie przycisku

WYSZUKIWANIE () powoduje zmianę szybkości odtwarzania w poniższy sposób:

BD-ROM, BD-RE-R, DVD-RW-R, DVD+RW+R, DVD-VIDEO	<p> 1 → 2 → 3 →</p> <p> 4 → 5 → 6 → 7</p> <p> 1 → 2 → 3 →</p> <p> 4 → 5 → 6 → 7</p>
DivX, MKV, MP4	<p> 1 → 2 → 3</p> <p> 1 → 2 → 3</p>

- Aby przywrócić normalną prędkość odtwarzania, naciśnij przycisk **ODTWARZANIA** ().

UWAGA

- To urządzenie nie odtwarza dźwięku w trybie wyszukiwania.

Pomijanie rozdziałów



- Podczas odtwarzania naciśnij przycisk **POMIJANIA** ().

Naciśnięcie przycisku **POMIJANIE** () spowoduje przejście do następnego rozdziału płyty.

Naciśnięcie przycisku **POMIJANIE** () spowoduje przejście do początku rozdziału płyty. Kolejne naciśnięcie przycisku spowoduje przejście do początku poprzedniego rozdziału płyty.

Powtarzanie odtwarzania

Powtarzanie tytułu lub rozdziału



Powtarzanie tytułu lub rozdziału z płyty. Dostępność funkcji powtarzania zależy od płyty.

- Podczas odtwarzania naciśnij na pilocie przycisk **REPEAT**.



- Za pomocą przycisków **▲▼** wybierz opcję **Rozdział** lub **Tytuł**, a następnie naciśnij przycisk **WPROWADŹ**.
- Aby powrócić do normalnego odtwarzania, naciśnij ponownie przycisk **REPEAT**.
- Za pomocą przycisków **▲▼** wybierz opcję **Wyłączone**, a następnie naciśnij przycisk **WPROWADŹ**.

Powtarzanie fragmentu



- Podczas odtwarzania naciśnij na pilocie przycisk **REPEAT**.



- Za pomocą przycisków **▲▼** wybierz opcję **Powtarzanie A-B**.
- Naciśnij przycisk **WPROWADŹ** w miejscu (A), w którym chcesz rozpocząć powtarzanie.
- Naciśnij przycisk **WPROWADŹ** w miejscu (B), w którym chcesz zakończyć powtarzanie.
- Aby powrócić do normalnego odtwarzania, naciśnij ponownie przycisk **REPEAT**.
- Naciśnij przycisk **WPROWADŹ**.

UWAGA

- Wybór punktu (B) przed upływem pięciu sekund spowoduje wyświetlenie symbolu zakazu.
- W zależności od płyty pozycje menu mogą się różnić lub to menu może nie być dostępne.

Podstawowe funkcje

Odtwarzanie zwolnione/poklatkowe

Odtwarzanie zwolnione



- W trybie pauzy naciśnij przycisk **WYSZUKIWANIE** (▶▶).
Każdorazowe naciśnięcie przycisku **WYSZUKIWANIE** (▶▶) powoduje zmianę prędkości odtwarzania w następujący sposób:
▶▶ 1/8 ▶▶ 1/4 ▶▶ 1/2 normalnej prędkości
- Aby przywrócić normalną prędkość odtwarzania, naciśnij przycisk **ODTWARZANIA** (▶).

UWAGA

- To urządzenie nie odtwarza dźwięku w trybie zwolnionym.

Odtwarzanie poklatkowe



- W trybie pauzy naciśnij przycisk **PAUZA** (||).
Każde naciśnięcie przycisku **PAUZA** (||) spowoduje wyświetlenie nowej ramki.
- Aby przywrócić normalną prędkość odtwarzania, naciśnij przycisk **ODTWARZANIA** (▶).

UWAGA

- To urządzenie nie odtwarza dźwięku w trybie poklatkowym.

Korzystanie z przycisku TOOLS

Podczas odtwarzania można otworzyć menu płyty naciskając przycisk **TOOLS**.



• Ekran menu Narzędzia

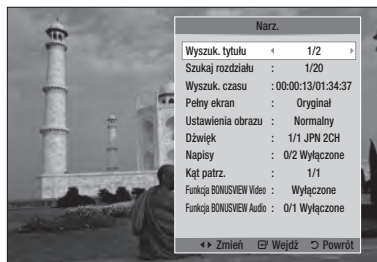

UWAGA

- Wygląd menu Narzędzia zależy od płyty.

Bezpośrednie przejście do żądanej sceny



- Podczas odtwarzania naciśnij przycisk **TOOLS**.
- Przy użyciu przycisków ▲▼ wybierz opcję **Wyszuk. tytułu**, **Szukaj rozdziału** lub **Wyszuk. czasu**.
- Za pomocą przycisków ◀▶ lub przycisku numerycznego wybierz żądany Tytuł, Rozdział lub Godzinę i naciśnij przycisk **WPROWADŹ**.

Zmiana na pełny ekran

- Podczas odtwarzania naciśnij przycisk **TOOLS**.
- Za pomocą przycisków ▲▼ wybierz opcję **Pełny ekran**.
- Za pomocą przycisków ◀▶ wybierz żądany tryb.

UWAGA

- Funkcja ta jest dostępna tylko wtedy, gdy ustawienie proporcji ekranu telewizora to: 16:9 Pełny. (Patrz str. 30).

Wybór opcji Ustawienia obrazu



Funkcja ta umożliwia dostosowanie jakości wideo, gdy odtwarzacz jest podłączony do telewizora.

1. Podczas odtwarzania naciśnij przycisk **TOOLS**.
2. Za pomocą przycisków ▲▼ wybierz opcję **Ustawienia obrazu**, a następnie naciśnij przycisk **WPROWADŹ**.
3. Za pomocą przycisków ◀▶ wybierz żądane **Ustawienia obrazu**, a następnie naciśnij przycisk **WPROWADŹ**.
 - **Dynamiczny** : Zwiększa ostrość.
 - **Normalny** : Ustawienie odpowiednie do większości zastosowań.
 - **Film** : Najlepsze ustawienie do oglądania filmów.
 - **Użytk** : Można regulować odpowiednio funkcje ostrości i redukcji szumów.

UWAGA

- Podczas korzystania z funkcji BD Wise, to menu nie jest wyświetlane.

Wybór języka ścieżki dźwiękowej



Funkcję tę można również obsługiwać po naciśnięciu przycisku **AUDIO** na pilocie.



1. Podczas odtwarzania naciśnij przycisk **TOOLS**.
2. Za pomocą przycisków ▲▼ wybierz opcję **Dźwięk**.
3. Za pomocą przycisków ◀▶ wybierz żądany język ścieżki dźwiękowej.

UWAGA

- Wskaźnik ◀▶ nie jest wyświetlany na ekranie, jeśli sekcja BONUSVIEW nie zawiera żadnych ustawień dźwięku BONUSVIEW.

- Jeśli bieżąca płyta Blu-ray ma sekcję BONUSVIEW, wyświetlane są również informacje o trybie głównej ścieżki audio/BONUSVIEW.
Aby zmieniać tryby pomiędzy ścieżką główną i BONUSVIEW, użyj przycisków ◀▶.
- Języki dostępne poprzez funkcję Język ścieżki dźwiękowej zależą od języków zakodowanych na danej płycie. Funkcja ta lub pewne języki mogą nie być dostępne.
- Na płycie Blu-ray może być nagranych do 32 języków, a na płycie DVD — do 8.
- Niektóre płyty Blu-ray mogą umożliwiać wybór cyfrowej ścieżki dźwiękowej PCM lub Dolby w języku angielskim.
- Naciśnięcie przycisku **AUDIO** na pilocie spowoduje wyświetlenie paska dźwięku.
Aby zamknąć pasek dźwięku, naciśnij przycisk **RETURN**.

Wybór języka napisów



Funkcję tę można również obsługiwać po naciśnięciu przycisku **SUBTITLE** na pilocie.



1. Podczas odtwarzania naciśnij przycisk **TOOLS**.
2. Za pomocą przycisków ▲▼ wybierz opcję **Napisy**.
3. Za pomocą przycisków ◀▶ wybierz żądany język napisów.

UWAGA

- W przypadku niektórych płyt Blu-ray/DVD język napisów można zmieniać w sekcji menu płyty.
Naciśnij przycisk **DISC MENU**.
- Działanie tej funkcji zależy od wyboru napisów zakodowanych na płycie. W przypadku niektórych płyt Blu-ray/DVD funkcja może nie być dostępna.
- Na płycie Blu-ray może być nagranych do 255 języków napisów, a na płycie DVD — do 32.
- Jeśli bieżąca płyta Blu-ray ma sekcję BONUSVIEW, wyświetlane są również informacje o trybie głównej ścieżki audio/BONUSVIEW.

Podstawowe funkcje

- Funkcja ta zmienia równocześnie napisy główne i dodatkowe.
- Zostanie odpowiednio wyświetlona łączna liczba napisów głównych i dodatkowych.
- Naciśnięcie przycisku **SUBTITLE** na pilocie spowoduje wyświetlenie paska napisów. Aby zamknąć pasek napisów, naciśnij przycisk **RETURN**.

Zmiana kąta kamery



Jeśli płyta Blu-ray/DVD zawiera sceny filmowane z wielu kamer, można użyć funkcji **KĄT PATRZ..**

1. Podczas odtwarzania naciśnij przycisk **TOOLS**.
2. Za pomocą przycisków **▲▼** wybierz opcję **Kąt patr..**
3. Za pomocą przycisków **◀▶** wybierz żądany kąt patrzenia.

Ustawianie funkcji BONUSVIEW



Funkcja **BONUSVIEW** umożliwia wyświetlanie dodatkowej zawartości (np. komentarzy) na małym ekranie podczas odtwarzania filmu. Funkcja ta jest dostępna tylko wtedy, gdy płyta posiada funkcję Bonusview.

1. Podczas odtwarzania naciśnij przycisk **TOOLS**.
2. Za pomocą przycisków **▲▼** wybierz opcję **Funkcja BONUSVIEW Video** lub **Funkcja BONUSVIEW Audio**.
3. Za pomocą przycisków **◀▶** wybierz żądaną opcję funkcji Bonusview.

UWAGA

- W przypadku przełączenia z funkcji **BONUSVIEW Video**, **BONUSVIEW Audio** zostanie automatycznie zmieniona zgodnie z funkcją **BONUSVIEW Video**.
- Dane 2D zostaną skonwertowane na format 3D, gdzie nie jest stosowana funkcja **BONUSVIEW**. (W zależności od płyty może występować czarna ramka).

Stuchanie muzyki



Odtwarzanie płyt Audio CD (CD-DA)/MP3

1. Włóż płytę audio CD (CD-DA) lub MP3.
 - W przypadku płyt Audio CD (CD-DA) automatycznie zostanie odtworzony pierwszy utwór.
 - W przypadku płyt MP3 za pomocą przycisków **▲▼** wybierz opcję **Muzyka**, a następnie naciśnij przycisk **WPROWADZ** w wyświetlonym oknie podłączonego urządzenia. Naciśnij przycisk **WPROWADZ**.

Elementy ekranu płyty Audio CD (CD-DA)/MP3

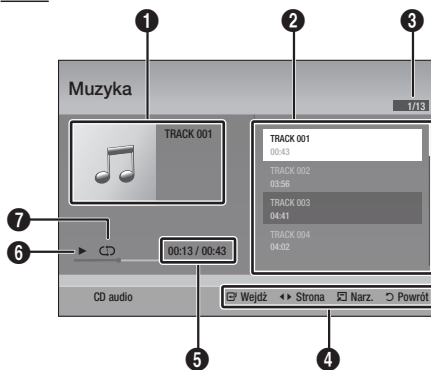

1	Wyświetla informacje o muzyce.
2	Wyświetla listę odtwarzania.
3	Wyświetla aktualnie odtwarzany utwór/całkowitą liczbę utworów.
4	Wyświetla dostępne przyciski.
5	Wyświetla aktualny/łączny czas odtwarzania
6	Wyświetla aktualny stan odtwarzania.
7	Wyświetla stan powtarzanego odtwarzania.

2. Za pomocą przycisków **▲▼** wybierz utwór, który chcesz odtworzyć, a następnie naciśnij przycisk **WPROWADZ**.

Powtórne odtwarzanie płyty Audio CD (CD-DA)/MP3

- Podczas odtwarzania utworów z listy odtwarzania naciśnij przycisk **TOOLS**. 
- Za pomocą przycisków ▲▼ wybierz opcję **Tryb powtarzania** i naciskając przyciski ◀▶ wybierz żądany tryb.
- Za pomocą przycisków ▲▼ wybierz opcję **Tryb losowy** i naciskając przyciski ◀▶ wybierz **Włączone** lub **Wyłączone**.
- Naciśnij przycisk **WPROWADŹ**.

Wyłączone	Utwory będą odtwarzane w kolejności nagrania.
(CD) Jeden utwór.	Bieżący utwór zostanie odtworzony ponownie.
(C) Wszystkie	Wszystkie utwory będą powtarzane.
(C) Tryb losowy	Opcja ta powoduje odtwarzanie utworów w losowej kolejności. Aby włączyć tę funkcję, ustaw tryb losowy na Włączone .

Lista odtwarzania

- Włóż płytę audio CD (CD-DA) lub MP3.
 - W przypadku płyt Audio CD (CD-DA) automatycznie zostanie odtworzony pierwszy utwór.
 - W przypadku płyt MP3 za pomocą przycisków ▲▼ wybierz opcję **Muzyka**, a następnie naciśnij przycisk **WPROWADŹ**.
- Aby przejść do listy Lista muzyki, naciśnij przycisk **STOP** (■) lub **RETURN**. Zostanie wyświetlony ekran Lista muzyki.
- Naciśnij przycisk **ŻÓŁTY (C)**.

- Za pomocą przycisków ▲▼◀▶ wybierz żądany utwór i naciśnij przycisk **WPROWADŹ**. Na utworze pojawi się zaznaczenie. Powtórz te czynności, aby wybrać dodatkowe utwory.

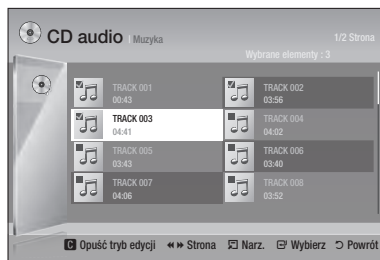

- Aby usunąć dany utwór z listy, przejdź do utworu i naciśnij ponownie przycisk **WPROWADŹ**. Utwór zostanie odznaczony.
- Po zakończeniu tej czynności naciśnij przycisk **TOOLS**.
- Używając przycisków ▲▼ wybierz opcję **Odtwórz wybrane**, a następnie naciśnij przycisk **WPROWADŹ**. Wybrane utwory będą automatycznie odtwarzane.

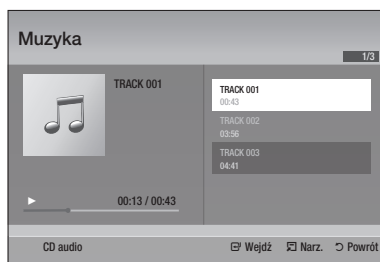

- Aby powrócić do listy muzyki, naciśnij przycisk **RETURN**.

UWAGA

- Na płytach Audio CD (CD-DA) można utworzyć listę odtwarzania zawierającą do 99 utworów.

Podstawowe funkcje

Odtwarzanie obrazów



Odtwarzanie plików JPEG

1. Włóż płytę JPEG.
2. Za pomocą przycisków ▲▼ wybierz opcję **Zdjęcia**, a następnie naciśnij przycisk **WPROWADŹ**.
3. Za pomocą przycisków ▲▼◀▶ wybierz folder, który chcesz odtworzyć, a następnie naciśnij przycisk **WPROWADŹ**.
4. Za pomocą przycisków ▲▼◀▶ wybierz zdjęcie, które chcesz odtworzyć, a następnie naciśnij przycisk **WPROWADŹ**.

UWAGA

- W trybie pełnego ekranu nie można powiększyć napisów ani grafiki PG.

Korzystanie z przycisku TOOLS

Przycisk **TOOLS** umożliwia korzystanie z różnych funkcji.

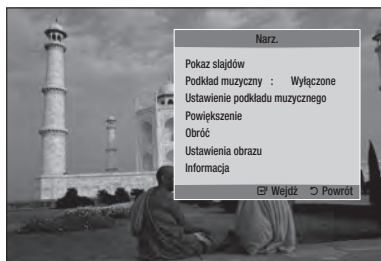

- **Pokaz slajdów** : Wybierz, aby rozpocząć pokaz slajdów.
- **Podkład muzyczny** : Wybierz, aby odtwarzać muzykę podczas oglądania zdjęć.
- **Ustawienie podkładu muzycznego** : Wybierz, aby skonfigurować ustawienie podkładu muzycznego.

- **Powiększenie** : Wybierz, aby powiększyć bieżący obraz. (maks. 4-krotnie).
- **Obróć** : Wybierz, aby obrócić obraz. (Zdjęcie można obracać zgodnie z kierunkiem ruchu wskazówek zegara lub w kierunku przeciwnym).
- **Ustawienia obrazu** : Wybierz, aby dostosować jakość obrazu.
- **Informacja** : Wyświetla informacje o zdjęciu, np. nazwę, rozmiar itd.

UWAGA

- Aby możliwe było włączenie funkcji podkładu muzycznego, plik zdjęcia musi znajdować się na tym samym nośniku co plik muzyczny. Jednak jakość dźwięku może także zależeć od szybkości transmisji pliku MP3, rozmiaru zdjęcia i sposobu kodowania.

Korzystanie z funkcji Pokaz slajdów

1. Naciśnij przycisk **TOOLS**.
2. Za pomocą przycisków ▲▼ wybierz opcję **Pokaz slajdów**, a następnie naciśnij przycisk **WPROWADŹ**.
Rozpocznie się pokaz slajdów.
3. Aby przerwać pokaz slajdów, naciśnij ponownie przycisk **TOOLS**.

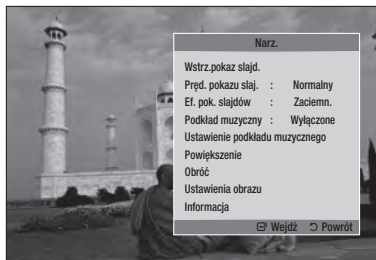

4. Za pomocą przycisków ▲▼ wybierz opcję **Wstrz.pokaz slajd.** i naciśnij przycisk **WPROWADŹ**.
5. Korzystając z tej metody można także ustawić prędkość pokazu slajdów.

Odtwarzanie zawartości nośnika pamięci masowej USB

Połączenia USB można używać do odtwarzania plików multimedialnych (MP3, JPEG, DivX itd.) z nośnika pamięci masowej USB.

1. Przejdź do głównego menu.



2. W trybie zatrzymania podłącz nośnik pamięci masowej USB do portu USB na przednim panelu odtwarzacza.



3. Naciśnij przycisk **WPROWADŹ**.
4. Za pomocą przycisków **▲▼◀▶** wybierz żądane pliki wideo, muzyczne lub ze zdjęciami i naciśnij przycisk **WPROWADŹ**.
5. Aby dowiedzieć się więcej na temat odtwarzania plików wideo, muzycznych lub ze zdjęciami, patrz strony 45–53.

UWAGA

- Nośnik pamięci masowej USB należy bezpiecznie odłączyć (przy użyciu funkcji „Bezp. odłącz. USB”), aby nie dopuścić do uszkodzenia pamięci USB. Naciśnij przycisk **MENU**, aby przejść do głównego menu, wybierz przycisk **ŻÓŁTY (C)** i naciśnij przycisk **WPROWADŹ**.
- Jeśli podczas odtwarzania zawartości nośnika pamięci masowej USB zostanie włożona płyta, tryb urządzenia zostanie automatycznie zmieniony na tryb „DVD lub CD”.

Usługi sieciowe

Po podłączeniu urządzenia do sieci można korzystać z różnorodnych usług dostępnych przez sieć, np. usługi Smart Hub lub BD-LIVE.

Przed rozpoczęciem korzystania z usług sieciowych przeczytaj poniższe instrukcje.

1. Podłącz odtwarzacz do sieci. (Patrz strony 25–26)
2. Skonfiguruj ustawienia sieci. (Patrz strony 36–40)

Korzystanie z usługi Smart Hub

Korzystanie z usługi Smart Hub umożliwia pobieranie z Internetu filmów, obrazów wideo i utworów muzycznych oraz dostęp do różnych aplikacji: odpłatnych i darmowych i oglądanie ich w telewizorze. Zawartość aplikacji obejmuje aktualności, sport, prognozy pogody, notowania giełdowe, mapy, zdjęcia i gry.

Funkcję tę można również włączyć poprzez naciśnięcie przycisku **SMART HUB** na pilocie.



Uruchamianie usługi Smart Hub po raz pierwszy

Aby uruchomić usługę Smart Hub po raz pierwszy, wykonaj poniższe czynności:

1. Przejdź do głównego menu.



2. Za pomocą przycisków ◀▶ wybierz opcję **Internet**, a następnie naciśnij przycisk **WPROWADŹ**.

3. Zostanie wyświetlony ekran Smart Hub. W niektórych przypadkach, zaraz potem zostanie wyświetlony ekran Kraj.

4. Jeśli ekran Kraj został wyświetlony, przy użyciu przycisków ▲▼ wybierz swój kraj, a następnie naciśnij przycisk **WPROWADŹ**.

UWAGA

- Niektóre aplikacje są dostępne tylko w określonych krajach.

5. Zostanie wyświetlony ekran Warunki korzystania z usługi.

Aby zaakceptować warunki, przy użyciu przycisków ◀▶ wybierz opcję **Zg. się**, a następnie naciśnij przycisk **WPROWADŹ**.

UWAGA

- Wyświetlenie ekranów może potrwać kilka sekund.

6. Zostanie wyświetlony ekran Aktualizacja usługi i zainstalowanych zostanie kilka usług i aplikacji. Po zakończeniu instalacji ekran zostanie zamknięty. Pobrane aplikacje i usługi zostaną wyświetlone na ekranie Smart Hub. Może to chwilę potrwać.

UWAGA

- Usługa Smart Hub może zostać chwilowo zamknięta podczas procesu instalacji.
- Po zakończeniu instalacji może zostać wyświetlonych kilka ekranów. Można je zamknąć przy użyciu przycisku **WPROWADŹ** lub można poczekać, aż same się zamkną.

7. Aby uruchomić określoną aplikację, za pomocą przycisków ▲▼◀▶ zaznacz widżet, a następnie naciśnij przycisk **WPROWADŹ**.

Usługa Smart Hub skrótem

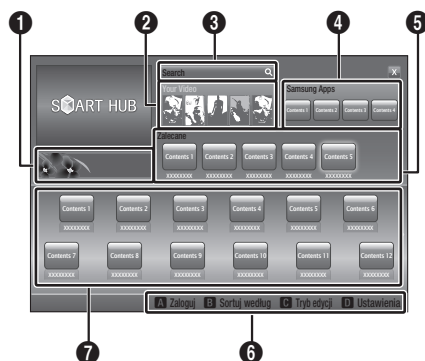

1 **Treści komercyjne** : Wyświetla przewodnik po usłudze Smart Hub, wprowadzenie do obsługi odtwarzacza i nowej aplikacji.

Your Video : Przedstawia polecane obrazy wideo w oparciu o Twoje preferencje.

- Umożliwia wyświetlenie polecanych filmów w oparciu o Twoje przeszłe preferencje.
- Umożliwia wybór filmu, wyświetla listę dostawców VOD (ang. Wideo na żądanie), którzy oferują dany film i umożliwia wybór dostawcy. (W niektórych obszarach transmisja jest niedostępna).
- Aby uzyskać instrukcje użytkowania usługi Twoje wideo, odwiedź stronę www.samsung.com.

Search : Zapewnia zintegrowane wyszukiwanie dostawców filmów i podłączonych urządzeń typu AllShare.

- Przydatne podczas korzystania z usługi Smart Hub (poza sytuacją, kiedy odtwarzana jest płyta Blu-ray).
- W celu uzyskania łatwego dostępu skorzystaj z przycisku **SEARCH** na pilocie.
- Aby uzyskać instrukcje korzystania z funkcji wyszukiwania, odwiedź stronę www.samsung.com.

Samsung Apps : Umożliwia pobranie przez sieć różnych aplikacji, odpłatnie lub bezpłatnie.

Zalecane : W tym oknie wyświetlane są pozycje polecane przez firmę Samsung.

Skróty nawigacyjne : Wyświetla przyciski pilota, których można użyć w celu poruszania się po usłudze Smart Hub.

- **CZERWONY (A)** : Loguje do usługi Smart Hub.
- **ZIELONY (B)** : Sortuje aplikacje.
- **ŻÓŁTY (C)** : Edytuje aplikacje.
- **NIEBIESKI (D)** : Aby zmienić ustawienia usługi Smart Hub.

Moje aplikacje : W tym oknie wyświetlana jest osobista galeria, w której użytkownik może dodawać, zmieniać i usuwać aplikacje.

UWAGA

- Firma Samsung Electronics nie ponosi prawnej odpowiedzialności za zakłócenia w korzystaniu z usługi Smart Hub z winy dostawcy usługi z dowolnej przyczyny.
- Usługa Smart Hub umożliwia pobieranie i przetwarzanie danych przez Internet, dzięki czemu użytkownik może odtwarzać treści internetowe na ekranie swojego telewizora. Jeśli połączenie z Internetem jest niestabilne, usługa może być opóźniana lub przerywana. Odtwarzacz może się też automatycznie wyłączyć z powodu warunków połączenia z Internetem. W takim przypadku należy sprawdzić połączenie i spróbować ponownie.
- Usługi aplikacji mogą być zapewniane jedynie w języku angielskim, a dostępne treści mogą się różnić w zależności od danego regionu.
- Więcej informacji na temat usługi Smart Hub można znaleźć na stronie internetowej dostawcy danej usługi.
- Dostawca usługi Smart Hub może zmieniać usługi bez powiadomienia.
- Zawartość usługi Smart Hub może się różnić w zależności od wersji oprogramowania sprzętowego odtwarzacza.

Usługi sieciowe

Korzystanie z klawiatury

Przy użyciu pilota można korzystać z klawiatury ekranowej do wprowadzania liter, cyfr i symboli.

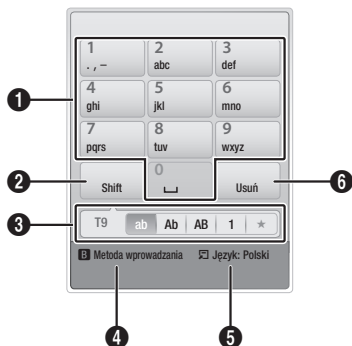

1	Aktualna klawiatura. Używaj do wprowadzania liter, cyfr i symboli.
2	Naciśnij na pilocie przycisk SUBTITLE , aby przejść do trybu wprowadzania. : ab, Ab, AB, cyfry lub ikony.
3	Wyświetla aktualny tryb wprowadzania..
4	Naciśnij na pilocie przycisk ZIELONY (B) , aby zmienić metodę wprowadzania. (T9 lub ABC)
5	Naciśnij na pilocie przycisk TOOLS , aby zmienić język.
6	Naciśnij na pilocie przycisk AUDIO , aby usunąć znak.

Wprowadzanie tekstu, cyfr i symboli

Aby wprowadzić tekst, naciśnij na pilocie przyciski numeryczne odpowiadające żądanym literom. Aby wprowadzić literę, która nie jest jako pierwsza wymieniona na danym przycisku klawiatury ekranowej, naciśnij przycisk szybko odpowiednią ilość razy. Na przykład, aby wprowadzić literę b, naciśnij szybko dwukrotnie przycisk z cyfrą 2 na pilocie. Aby wpisać pierwszą literę wymienioną na przycisku, naciśnij i zwolnij przycisk, i odczekaj chwilę.

Aby poruszać się po tekście, używaj przycisków strzałek. Aby usunąć tekst, przesuń kursor na prawo od znaku, który chcesz usunąć, a następnie naciśnij przycisk **AUDIO**. Aby zmienić wielkość liter lub wprowadzić cyfry, czy też znaki interpunkcyjne, naciśnij przycisk **SUBTITLE**.

Zakładanie konta

Aby utworzyć własną, oryginalną konfigurację usługi Smart Hub, załóż swoje własne konto Smart TV.

Aby założyć konto, wykonaj poniższe czynności :

1. Naciśnij na pilocie **CZERWONY (A)** przycisk. Zostanie wyświetlony ekran Utwórz konto.



2. Za pomocą przycisków **▲▼◀▶** wybierz opcję **Stwórz konto**, a następnie naciśnij przycisk **WPROWADŹ**.
3. Na kolejnym ekranie wybierz opcję **Iden. Smart TV**, a następnie naciśnij przycisk **WPROWADŹ**. Zostanie wyświetlony ekran wprowadzania i klawiatura.
4. Przy użyciu klawiatury wprowadź swój adres e-mail. Posłuży on jako twój identyfikator.

UWAGA

- Klawiatura działa w ten sam sposób, jak klawiatura telefonu komórkowego.

5. Po zakończeniu tej czynności naciśnij przycisk **WPROWADŹ**, wybierz opcję **OK**, a następnie naciśnij ponownie przycisk **WPROWADŹ**. Zostanie wyświetlony ekran Utwórz konto.
6. Wybierz **Hasło** i naciśnij przycisk **WPROWADŹ**. Zostanie wyświetlony ekran wprowadzania i klawiatura.
7. Przy użyciu klawiatury wprowadź hasło. Hasło może się składać z liter, cyfr i symboli.

UWAGA

- Naciśnij na pilocie przycisk **CZERWONY (A)**, aby pokazywać lub ukrywać wprowadzane hasło.

8. Po zakończeniu tej czynności naciśnij przycisk **WPROWADŹ**, wybierz opcję **OK**, a następnie naciśnij ponownie przycisk **WPROWADŹ**. Zostanie wyświetlony ekran **Utwórz konto**.
9. Wybierz opcję **Potwierdź hasło**, a następnie naciśnij przycisk **WPROWADŹ**.
10. Powtórz krok 7 i 8.
11. Kiedy ponownie zostanie wyświetlony ekran **Utwórz konto**, wybierz opcję **Stwórz konto**, a następnie naciśnij przycisk **WPROWADŹ**. Zostanie wyświetlone okno potwierdzenia.
12. Wybierz **OK** i naciśnij przycisk **WPROWADŹ**. Zostanie wyświetlone okno **Kontynuuj rejestrację usługi**.
13. Wybierz opcję **Rejestracja** i naciśnij przycisk **WPROWADŹ**.
14. Zostanie wyświetlone okno **Rejestruj konto usługi**.
 - Jeśli posiadasz istniejące konto u dowolnego z wymienionych dostawców, możesz połączyć konto u danego dostawcy i hasłem do tego konta z kontem Smart TV. Rejestracja ułatwia dostęp do stron internetowych dostawców. Instrukcje dotyczące rejestracji można uzyskać przechodząc do Kroku 2 w części **Zarządzanie kontem** w menu **Ustawienia**.
 - Jeśli nie posiadasz istniejących kont dostawców lub nie chcesz ich teraz rejestrować, wybierz **OK**, a następnie naciśnij przycisk **WPROWADŹ**. Możesz także poczekać około minuty, aż okno się samo zamknie.



UWAGA

- Jako identyfikatora należy używać swojego adresu e-mail.
- Można rejestrować do 10 kont użytkowników.
- Do korzystania z usługi Smart Hub nie jest potrzebne konto.

Logowanie do konta

Aby zalogować się do swojego konta Smart TV, wykonaj poniższe czynności :

1. Jeśli na ekranie telewizora wyświetlony jest główny ekran usługi Smart Hub, naciśnij na pilocie **CZERWONY (A)** przycisk. Zostanie wyświetlony ekran **Utwórz konto**.
2. Wybierz opcję **Strzałka w dół** obok pola **Iden. Smart TV**, a następnie naciśnij przycisk **WPROWADŹ**.

3. Wybierz swój identyfikator z wyświetlonej listy i naciśnij przycisk **WPROWADŹ**. Zostanie wyświetlony ekran **Utwórz konto**.
4. Wybierz **Hasło** i naciśnij przycisk **WPROWADŹ**. Zostanie wyświetlony ekran wprowadzania i klawiatura.
5. Przy użyciu klawiatury i pilota wprowadź swoje hasło. Po zakończeniu tej czynności naciśnij przycisk **WPROWADŹ**, wybierz opcję **OK**, a następnie naciśnij ponownie przycisk **WPROWADŹ**.



UWAGA

- Jeśli chcesz, aby usługa Smart Hub wprowadzała to hasło automatycznie, po wprowadzeniu hasła wybierz opcję **Pamiętaj mój identyfikator i hasło Smart TV** i naciśnij przycisk **WPROWADŹ**. Pojawi się oznaczenie. Usługa Smart Hub będzie teraz wprowadzała to hasło automatycznie w momencie wyboru lub wprowadzenia danego odpowiedniego identyfikatora.

Ustawienia - NIEBIESKI (D)

Ekran menu ustawień umożliwia zarządzanie kontem, zerowanie ustawień oraz dostęp do funkcji właściwości.

Aby uzyskać dostęp do menu ustawień i wybrać pozycję menu, wykonaj poniższe czynności :

1. Naciśnij na pilocie **NIEBIESKI (D)** przycisk.
2. Za pomocą przycisków **▲▼** wybierz żądaną pozycję menu i naciśnij przycisk **WPROWADŹ**.

Funkcje na ekranie menu ustawień są opisane poniżej.



UWAGA

- Pozycja **Menedżer usługi** wymieniona w menu ustawień nie jest dostępna dla odtwarzaczy płyt Blu-ray.

Zarządzanie kontem

Zarządzanie kontem zawiera funkcje, które umożliwiają rejestrację kont u dostawców usług, zmianę hasła Smart Hub i usuwanie lub dezaktywację konta Smart TV.

Usługi sieciowe

Zarejestruj konto usługi

Jeśli posiadasz istniejące konto u dowolnego z dostawców wymienionych w funkcji Zarejestruj konto usługi, możesz powiązać konto u danego dostawcy i hasłem do tego konta z kontem Smart TV. Powiązanie kont umożliwia łatwe logowanie przez usługę Smart Hub bez potrzeby wprowadzania nazwy konta lub hasła.

Aby korzystać z funkcji Zarejestruj konto usługi, wykonaj poniższe czynności:

1. W menu Zarządzanie kontem wybierz opcję Zarejestruj konto usługi i naciśnij przycisk **WPROWADŹ**. Zostanie wyświetlone okno Rejestruj konto usługi.
2. Przy użyciu przycisków ▲▼ wybierz Dostawcę usług, którego chcesz powiązać ze swoim kontem Smart TV, a następnie naciśnij przycisk **WPROWADŹ**.



UWAGA

- Jeśli posiadasz konto Samsung i chcesz używać funkcji Aplikacje Samsung w usłudze Smart Hub, musisz tutaj zarejestrować swoje konto Aplikacje Samsung. Więcej informacji znajduje się na Patrz strony 61-63.
3. Za pomocą przycisków ▲▼ wybierz opcję **Rejestruj** i przy użyciu pilota i klawiatury ekranowej wprowadź identyfikator i hasło dla danej strony. Po zakończeniu tej czynności naciśnij przycisk **WPROWADŹ**.



UWAGA

- Jest to identyfikator i hasło, których normalnie używasz w celu uzyskania dostępu do konta na tej stronie.
4. Jeśli wprowadzony identyfikator i hasło są prawidłowe, zostanie wyświetlony komunikat Zarejestrowano pomyślnie.
 5. W przypadku naciśnięcia przycisku **OK** powtórz kroki od 2 do 4, aby powiązać konto z kolejnym dostawcą usług.
 6. Po zakończeniu tej czynności naciśnij przycisk **RETURN**.

Zmień hasło

Funkcja Zmień hasło umożliwia zmianę hasła Smart Hub. Aby zmienić hasło, wykonaj następujące czynności:

1. Wybierz opcję **Zmień hasło**, a następnie naciśnij przycisk **WPROWADŹ**.
2. Wprowadź aktualne hasło. Zostanie wyświetlony kolejny ekran.
3. Na kolejnym ekranie wprowadź nowe hasło w pierwszej linii. Wprowadź hasło ponownie w drugiej linii w celu jego potwierdzenia.
4. Zostanie wyświetlony ekran z komunikatem Hasło zostało zmienione. Naciśnij przycisk **WPROWADŹ** lub odczekaj około 5 sekund, aż ekran zamknie się sam.

Usuń z listy kont TV

Funkcja Usuń konta usług powoduje anulowanie wszystkich aktualnych kont usług zarejestrowanych na ekranie Rejestruj konto usługi.

Dezaktywowanie konta

Funkcja Dezaktywuj konto powoduje dezaktywację konta Smart TV i całkowite jego usunięcie oraz wszystkich ustawień konta z usługi Smart Hub.

Zeruj

Funkcja Zerowanie uruchamia wszystkie pobrane widżety, usuwa wszystkie konta użytkownika i ich ustawienia z odtwarzacza oraz przywraca wszystkie domyślne ustawienia usługi Smart Hub. Następnie usługa Smart Hub zostanie uruchomiona ponownie, tak jakby była uruchamiana po raz pierwszy. Konto jednak będzie nadal istnieć na serwerze Smart Hub. Aby zalogować się do konta, wprowadź swój identyfikator i hasło na ekranie Utwórz hasło. Aby użyć funkcji Zerowanie, wykonaj poniższe czynności:

1. W menu ustawień wybierz opcję Zerowanie i naciśnij przycisk **WPROWADŹ**. Zostanie wyświetlony ekran zerowania.
2. Wprowadź swoje hasło zabezpieczające. Jest to hasło, które zostało wprowadzone podczas konfiguracji Oceny rodzicielskiej BD lub DVD (patrz strona 41). Jeśli hasło nie zostało wprowadzone, wpisz 0000.

- Po kilku chwilach ustawienia usługi Smart Hub zostaną automatycznie wyzerowane. Obraz na ekranie może zniknąć, a następnie usługa Smart Hub zostanie ponownie wyświetlona. Po kilku chwilach zostanie uruchomiona procedura ponownego uruchamiania.
- Aby ją zakończyć, przejdź do kroku 4 w części Uruchamianie usługi Smart Hub po raz pierwszy. (Patrz str. 54).



UWAGA

- W razie zapomnienia hasła naciśnij przycisk **STOP** (■) na przednim panelu odtwarzacza i przytrzymaj przez ponad 5 sekund, upewniając się wcześniej, że w urządzeniu nie ma płyty.

Właściwości

Pozycja menu Właściwości zawiera trzy funkcje, które powodują wyświetlenie informacji o usłudze Smart Hub :

Szczegóły

Powoduje wyświetlenie informacji o usłudze Smart Hub, łącznie z numerem wersji, liczbą zainstalowanych usług, zużyciem pamięci i unikalnym identyfikatorem produktu.

Warunki korzystania z usługi

Wyświetla warunki korzystania z usługi.

Menu Tr. edycji - ŻÓŁTY (C)

Funkcje w menu Tr. edycji umożliwiają obsługę widżetów w części Moje aplikacje ekranu usługi Smart Hub. Przy użyciu tych funkcji można blokować i odblokowywać dostęp do niektórych widżetów, tworzyć Nowe foldery i przenosić do nich widżety, zmieniać nazwę folderów, usuwać widżety i zmieniać miejsce widżetów na ekranie. Aby uzyskać dostęp do menu Tr. edycji i wybrać pozycję menu, wykonaj poniższe czynności :

- Naciśnij na pilocie **ŻÓŁTY (C)** przycisk. Na dole ekranu zostanie wyświetlony pasek menu Tr. edycji.
- Za pomocą przycisków **▲▼◀▶** wybierz żądaną pozycję menu i naciśnij przycisk **WPROWADŹ**.

Poniżej przedstawiony jest opis funkcji na pasku menu Tr. edycji.



UWAGA

- Niektóre pozycje menu mogą nie być wyświetlane na ekranie. Aby zobaczyć te pozycje, przy użyciu **◀▶** przejdź do rogu ekranu, a następnie naciśnij przycisk ponownie, aby wyświetlić pozycje.
- Pasek można zamknąć podświetlając znak X w prawym dolnym rogu i naciskając przycisk **WPROWADŹ**.

Przen.

Funkcja Przesuń umożliwia zmianę pozycji ekranu widżetu. Aby użyć funkcji Przesuń, wykonaj poniższe czynności :

- Naciśnij na pilocie **ŻÓŁTY (C)** przycisk.
- Wybierz widżet, a następnie naciśnij przycisk **WPROWADŹ**. Nad widżetem zostanie wyświetlone oznaczenie.
- Za pomocą przycisków **▲▼◀▶** wybierz opcję **Przen.** i naciśnij przycisk **WPROWADŹ**. Nad widżetem zostanie wyświetlona ikona zmiany pozycji.
- Przy użyciu przycisków **▲▼◀▶** przesuń ikonę. Naciśnij przycisk **WPROWADŹ**, kiedy ikona znajdzie się w żądanej pozycji. Widżet zostanie przesunięty do nowej lokalizacji.

Przen. do fold.

Funkcja Przenieś do folderu umożliwia przeniesienie widżetu do folderu. Aby użyć funkcji Przenieś do folderu, wykonaj poniższe czynności :

- Naciśnij na pilocie **ŻÓŁTY (C)** przycisk.
- Wybierz widżet, a następnie naciśnij przycisk **WPROWADŹ**. Po utworzeniu folderu można przenosić widżet.
- Za pomocą przycisków **▲▼◀▶** wybierz opcję Przenieś do folderu i naciśnij przycisk **WPROWADŹ**. Zostanie otwarte okno Przenieś do folderu.
- Za pomocą przycisków **▲▼◀▶** wybierz folder i naciśnij przycisk **WPROWADŹ**. Zostanie wyświetlony komunikat Przeniesiono do folderu, a następnie zostanie zamknięty. Widżet został przeniesiony do wybranego folderu.

Usługi sieciowe

Dostęp do widżetów w folderze

1. Zamknij menu Tr. edycji.
2. W części Moje aplikacje za pomocą przycisków ▲▼◀▶ wybierz folder i naciśnij przycisk **WPROWADŹ**. Folder zostanie otwarty.
3. Wybierz widżet, a następnie naciśnij przycisk **WPROWADŹ**. Zostanie uruchomiona aplikacja widżetu lub usługa.

Edycja pozycji w folderze

Wybierz folder, a następnie naciśnij przycisk **WPROWADŹ**. Folder zostanie otwarty.

Naciśnij na pilocie **ŻÓŁTY (C)** przycisk. Na dole ekranu zostaną wyświetlone przyciski edycji.

Przyciski te działają w ten sam sposób, jak przyciski menu Tr. edycji na głównym ekranie. Na przykład, aby przenieść widżet ponownie na główny ekran Moje aplikacje :

1. Wybierz widżet.
2. Wybierz opcję Przenieś do folderu, a następnie naciśnij przycisk **WPROWADŹ**. Zostanie otwarte okno Przenieś do folderu.
3. Wybierz opcję Moje aplikacje i naciśnij przycisk **WPROWADŹ**. Okno Przenieś do folderu zostanie zamknięte i widżet powróci na główny ekran Moje aplikacje.

Nowy folder

Funkcja Nowy folder umożliwia tworzenie i nazywanie nowych folderów. Po utworzeniu danego folderu można do niego przenieść widżety. Aby użyć funkcji Nowy folder, wykonaj poniższe czynności :

1. Naciśnij na pilocie **ŻÓŁTY (C)** przycisk.
2. Za pomocą przycisków ▲▼◀▶ przenieś kursor na Nowy folder i naciśnij przycisk **WPROWADŹ**. Zostanie wyświetlone okno Nowy folder i klawiatura.
3. Przy użyciu klawiatury wprowadź nazwę folderu i naciśnij przycisk **WPROWADŹ**. Ekran Nowy folder zostanie zamknięty i Nowy folder zostanie wyświetlony na ekranie Smart Hub.

Zmień n. fold.

Funkcja Zmień nazwę folderu umożliwia zmianę nazw folderów. Aby użyć funkcji Zmień nazwę folderu, wykonaj poniższe czynności :

1. Naciśnij na pilocie **ŻÓŁTY (C)** przycisk.
2. Za pomocą przycisków ▲▼◀▶ wybierz folder i naciśnij przycisk **WPROWADŹ**.
3. Za pomocą przycisków ▲▼◀▶ wybierz opcję Zmień nazwę folderu i naciśnij przycisk **WPROWADŹ**. Zostanie wyświetlone okno Zmień nazwę folderu i klawiatura.
4. Przy użyciu klawiatury wprowadź nową nazwę i naciśnij przycisk **WPROWADŹ**. Okno Zmień nazwę zostanie zamknięte i pod folderem zostanie wyświetlona nowa nazwa.

Zablokuj

Funkcja Blokada umożliwia blokowanie niektórych widżetów na ekranie Moje aplikacje, aby nie można ich było otworzyć bez wprowadzenia Kodu blokady rodzicielskiej.

Aby użyć funkcji Blokada, wykonaj poniższe czynności :

1. Naciśnij na pilocie **ŻÓŁTY (C)** przycisk.
2. Za pomocą przycisków ▲▼◀▶ wybierz widżet i naciśnij przycisk **WPROWADŹ**. Jeśli widżet można zablokować, pozycja menu blokady będzie aktywna.
3. Za pomocą przycisków ▲▼◀▶ wybierz opcję Blokada i naciśnij przycisk **WPROWADŹ**. Zostanie wyświetlone okno Blokuj usługę.
4. Wprowadź swój Kod blokady rodzicielskiej (patrz strona 41). Jeśli kod blokady rodzicielskiej nie został utworzony, wprowadź 0000.
5. Naciśnij przycisk **WPROWADŹ**. Zostanie wyświetlone okno Blokuj usługę potwierdzające usługę, a następnie zostanie zamknięte. Obok widżetu zostanie wyświetlony symbol blokady.

Odblokuj

1. Naciśnij na pilocie **ŻÓŁTY (C)** przycisk.
2. Za pomocą przycisków **▲▼◀▶** wybierz zablokowany widżet i naciśnij przycisk **WPROWADŹ**.
3. Za pomocą przycisków **▲▼◀▶** wybierz opcję Odblokuj i naciśnij przycisk **WPROWADŹ**. Zostanie wyświetlone okno Blokuj usługę.
4. Wprowadź swój Kod blokady rodzicielskiej (patrz strona 41). Jeśli kod blokady rodzicielskiej nie został utworzony, wprowadź 0000.
5. Naciśnij przycisk **WPROWADŹ**. Zostanie wyświetlone okno Usługa odblokowana potwierdzające odblokowanie usługi, a następnie zostanie zamknięte.

Usuń

Funkcja Usuń umożliwia usuwanie widżetów z ekranu Moje aplikacje. Aby użyć funkcji usuwania, wykonaj poniższe czynności :

1. Naciśnij na pilocie **ŻÓŁTY (C)** przycisk.
2. Za pomocą przycisków **▲▼◀▶** wybierz widżet i naciśnij przycisk **WPROWADŹ**.
3. Za pomocą przycisków **▲▼◀▶** wybierz opcję Usuń i naciśnij przycisk **WPROWADŹ**. Wyświetlony zostanie komunikat „Czy chcesz usunąć wybrane elementy?”.
4. Wybierz **Tak** i naciśnij przycisk **WPROWADŹ**. Widżet zostanie usunięty.

Menu Sortuj - ZIEŁONY (B)

Funkcje w menu sortowania umożliwiają sortowanie widżetów na ekranie Moje aplikacje według nazwy, daty, częstotliwości (używania) i kategorii. W przypadku ręcznej zmiany pozycji widżetu menu sortowania, zaraz po uruchomieniu, automatycznie podświetla opcję Zdefiniowane przez użytkownika.

W celu posortowania widżetów na ekranie Moje aplikacje, wykonaj poniższe czynności :

1. Naciśnij na pilocie **ZIEŁONY (B)**.
2. Za pomocą przycisków **◀▶** wybierz metodę sortowania i naciśnij przycisk **WPROWADŹ**. Usługa Smart Hub posortuje widżety według wybranej metody.

Aplikacje Samsung

Opcja Aplikacje Samsung umożliwia pobieranie odpłatnych lub darmowych aplikacji i usług do danego odtwarzacza płyt Blu-ray i odtwarzanie lub korzystanie z nich na telewizorze.

Te aplikacje i usługi obejmują filmy wideo, muzykę, zdjęcia, gry, aktualności, sport itd. Widżety dla nowych aplikacji zostaną wyświetlone na ekranie Moje aplikacje.

Regularnie dodawane będą dodatkowe aplikacje i usługi.

Aplikacje odpłatne

Aby pobrać odpłatne aplikacje, należy utworzyć konto Aplikacji Samsung i dodać do niego kartę kredytową.

Aby utworzyć konto Aplikacji Samsung, odwiedź stronę www.samsung.com

UWAGA

- Ta usługa może nie być zapewniana w niektórych krajach.

Dostęp do ekranu Aplikacje Samsung

Aby uzyskać dostęp do aplikacji Samsung, przy użyciu przycisków **▲▼◀▶** przejdź do obszaru aplikacji Samsung na głównym ekranie Smart Hub, a następnie naciśnij przycisk **WPROWADŹ**. Zostanie wyświetlony ekran Aplikacje Samsung.

UWAGA

- Jeśli dostęp do tego ekranu jest uzyskiwany po raz pierwszy, zostanie wyświetlone okno z warunkami korzystania z usługi. Aby zaakceptować warunki, wybierz Akceptuję, a następnie naciśnij przycisk **WPROWADŹ**.

Usługi sieciowe

Korzystanie z ekranu Aplikacje Samsung

Aby korzystać z ekranu Aplikacje Samsung, wykonaj poniższe czynności :

1. Przy użyciu przycisków ◀▶ przejdź do listy kategorii po lewej stronie.
2. Przy użyciu przycisków ▲▼ podświetl kategorię. Za kilka sekund ekran Aplikacje Samsung wyświetli aplikacje w tej kategorii. Karty sortowania zostaną wyświetlone na górze.
3. Naciśnij przycisk ▶, aby przejść do wyświetlonych aplikacji lub usług.
4. Za pomocą przycisków ▲▼◀▶ wybierz aplikację lub usługę, a następnie naciśnij przycisk **WPROWADŹ**. Zostanie wyświetlony ekran Szczegóły aplikacji opisujący daną usługę lub aplikację.
5. Wybierz opcję Pobierz teraz, a następnie naciśnij przycisk **WPROWADŹ**. Jeśli aplikacja lub usługa jest bezpłatna, zostanie pobrana i uruchomiona. W przeciwnym razie lub gdy konieczna jest opłata, postępuj zgodnie ze wskazówkami wyświetlanymi na ekranie, aby zakończyć pobieranie.

UWAGA

- Niektóre aplikacje można pobrać bezpłatnie, jednak wymagają one rejestracji lub płatnego konta u dostawcy, aby móc je użytkować.
- Widzety dla aplikacji lub usług pobrane z Aplikacji Samsung zostaną wyświetlone na ekranie Moje aplikacje.

Karty Sortuj według

Można uzyskać dostęp do kart Sortuj według na górze ekranu przy użyciu przycisków ▲▼◀▶. Każda karta wyświetla usługi lub aplikacje w wybranej kategorii, posortowane według kryterium karty (Zalecane, Najczęściej pobierane, Najnowsze, Nazwa).

Dostęp do kart Sortuj według można także uzyskać naciskając na pilocie przycisk **NIEBIESKI (D)**. Każde naciśnięcie przycisku **NIEBIESKI (D)** zmienia wyświetlaną kartę sortowania na następną.

Aplikacje Samsung według kategorii

Dostępne są następujące kategorie :

- **Co nowego?** : Wyświetla ostatnio zarejestrowane aplikacje.
- **Wideo** : Wyświetla różne multimedia wideo, np. filmy, programy telewizyjne oraz krótkie filmy wideo.
- **Gra** : Wyświetla różne gry, np. sudoku i szachy.
- **Sport** : Wyświetla różne sportowe usługi multimedialne, np. informacje o meczach, obrazy i krótkie filmy wideo.
- **Styl życia** : Obejmuje różne usługi multimedialne dotyczące stylu życia, np. muzykę, narzędzia osobistego zarządzania zdjęciami i sieci społecznościowe, np. Facebook i Twitter.
- **Informacja** : Obejmuje różne usługi informacyjne, np. aktualności, notowania giełdowe i prognozę pogody.
- **Inne** : Obejmuje różne inne usługi.

Moje konto

Moje konto zapewnia dostęp do kolejności i historii pobierania Aplikacji Samsung oraz do ekranu Moje aplikacje - Gotówka. Aby uzyskać dostęp do tych informacji wymagane jest konto Samsung.

Pomoc

W przypadku pytań dotyczących Aplikacji Samsung patrz część Pomoc w pierwszej kolejności. Jeśli żadne z zawartych w niej informacji nie okażą się pomocne, odwiedź stronę www.samsung.com.

Aby użyć funkcji pomocy, wykonaj poniższe czynności :

1. Za pomocą przycisków ▲▼◀▶ wybierz opcję Pomoc i naciśnij przycisk **WPROWADŹ**.
2. Naciskając ▲▼ można przewijać tekst pomocy.
3. Naciśnij przycisk ◀, aby wyjść z sekcji pomocy.

Obsługiwanie Aplikacji Samsung przy użyciu kolorowych przycisków na pilocie

- **CZERWONY (A) (Zaloguj)** : Logowanie do swojego konta Smart TV.
- **ZIELONY (B) (Miniatury/Listy)** : Przelączenie aplikacji pomiędzy widokiem miniatur a listą.
- **NIEBIESKI (D) (Sortuj według)** : Sortowanie aplikacji według kategorii : Zalecane, Najczęściej pobierane, Najnowsze lub Nazwa.
- **Wróć** : Powraca do poprzedniego menu.

UWAGA

- Usługi o treści internetowej mogą być dodawane lub usuwane przez dostawców bez powiadomienia.

Aby uzyskać instrukcje użytkowania usługi Twoje wideo lub funkcji wyszukiwania, odwiedź stronę www.samsung.com.

BD-LIVE™

Po podłączeniu odtwarzacza do sieci można korzystać z różnych usług związanych z filmami za pomocą płyty obsługującej usługę BD-LIVE.

1. Włóż pamięć USB do gniazda USB z boku odtwarzacza i sprawdź pozostałą pamięć. Aby zapisać usługi BD-LIVE, nośnik pamięci powinien mieć przynajmniej 1GB wolnego miejsca.
2. Włóż płytę Blu-ray obsługującą usługę BD-LIVE.
3. Wybierz dowolną pozycję spośród usług BD-LIVE zapewnionych przez producenta płyty.

UWAGA

- Sposób korzystania z usługi BD-LIVE i dostępna zawartość może się różnić w zależności od producenta płyty.

Korzystanie z funkcji AllShare

Funkcja AllShare umożliwia odtwarzanie plików muzycznych, wideo i plików ze zdjęciami znajdującymi się na komputerze lub telefonie komórkowym obsługującym DLNA lub w systemie NAS na odtwarzaczu.

Aby korzystać z funkcji AllShare przy użyciu odtwarzacza, należy podłączyć odtwarzacz do danej sieci (patrz strony 25-26).

Aby korzystać z funkcji AllShare przy użyciu komputera, należy na komputerze zainstalować oprogramowanie AllShare.

Jeśli posiadasz telefon komórkowy obsługujący DLNA lub system NAS, możesz korzystać z funkcji AllShare bez dodatkowego oprogramowania.

Możesz pobrać oprogramowanie komputera i szczegółowe instrukcje użytkowania funkcji AllShare ze strony Samsung.com.

Rozwiązywanie problemów

Przed zleceniem serwisu urządzenia należy sprawdzić, czy poniżej nie opisano rozwiązania napotkanego problemu.

PROBLEM	ROZWIĄZANIE
Nie można wykonać żadnych operacji za pomocą pilota.	<ul style="list-style-type: none">• Sprawdź baterie w pilocie. Być może należy je wymienić.• Używaj pilota z odległości nie większej niż 6,1 m.• Wyjmij baterie, naciśnij jeden lub kilka przycisków i przytrzymaj je przyciśnięte przez kilka minut, aby zresetować mikroprocesor pilota. Z powrotem włóż baterie i spróbuj użyć pilota.
Płyta nie jest odtwarzana.	<ul style="list-style-type: none">• Upewnij się, że płyta jest włożona etykietą do góry.• Sprawdź numer regionu płyty Blu-ray/DVD.
Menu płyty nie jest wyświetlane.	<ul style="list-style-type: none">• Sprawdź, czy dana płyta posiada menu.
Na ekranie wyświetlony jest symbol zakazu.	<ul style="list-style-type: none">• Sygnalizuje to naciśnięcie niewłaściwego przycisku.• Oprogramowanie płyty Blu-ray/DVD nie obsługuje danej funkcji (np. różnych kątów).• Wybrano tytuł, rozdział lub punkt w czasie leżący poza dopuszczalnym zakresem.
Odtwarzanie odbywa się w trybie innym niż wybrany w menu Konfiguracja.	<ul style="list-style-type: none">• Niektóre funkcje wybrane w menu Konfiguracja mogą nie działać prawidłowo, jeśli dane na płycie nie są w odpowiedni sposób zakodowane.
Nie można zmienić proporcji obrazu.	<ul style="list-style-type: none">• Na odtwarzanej płycie Blu-ray/DVD określone są stałe proporcje obrazu.• Nie jest to objawem usterki odtwarzacza.
Brak dźwięku.	<ul style="list-style-type: none">• Upewnij się, że w menu opcji audio wybrano prawidłowe wyjście cyfrowe.
Ekran jest zablokowany.	<ul style="list-style-type: none">• Jeśli wyjście HDMI jest ustawione na rozdzielczość nieobsługiwaną przez telewizor (np. 1080p), obraz może nie być wyświetlany na ekranie telewizora.• Upewnij się, że w urządzeniu nie ma płyty, a następnie naciśnij przycisk STOP () (na przednim panelu) i przytrzymaj przez ponad 5 sekund. Zostaną przywrócone wartości fabryczne wszystkich ustawień.• W przypadku przywrócenia domyślnych ustawień wszystkie dane użytkownika przechowywane w bazie danych BD zostaną usunięte.

PROBLEM	ROZWIĄZANIE
Nie pamiętam hasła.	<ul style="list-style-type: none"> • Upewnij się, że w urządzeniu nie ma płyty, a następnie naciśnij przycisk STOP () (na przednim panelu) i przytrzymaj przez ponad 5 sekund. Zostaną przywrócone wartości fabryczne wszystkich ustawień, łącznie z hasłem. Należy używać tej procedury tylko w ostateczności. • W przypadku przywrócenia domyślnych ustawień wszystkie dane użytkownika przechowywane w bazie danych BD zostaną usunięte.
Inne problemy.	<ul style="list-style-type: none"> • Wróć do spisu treści i odszukaj w instrukcji użytkownika część zawierającą opis zagadnienia, którego dotyczy problem. Następnie powtórz procedurę. • Jeśli mimo to nie uda się rozwiązać problemu, skontaktuj się z najbliższym autoryzowanym serwisem firmy Samsung.
Obraz jest przepelniony szumem lub zniekształcony	<ul style="list-style-type: none"> • Upewnij się, że płyta nie jest zanieczyszczona ani porysowana. • Oczyszcz płytę.
Brak sygnału z wyjścia HDMI.	<ul style="list-style-type: none"> • Sprawdź połączenie między telewizorem a gniazdem HDMI odtwarzacza. • Sprawdź, czy posiadany telewizor obsługuje rozdzielczości wejścia HDMI 576p/480p, 720p, 1080i, 1080p.
Nieprawidłowy obraz z wyjścia HDMI.	<ul style="list-style-type: none"> • Losowe szумы na ekranie oznaczają, że telewizor nie obsługuje mechanizmu HDCP (High-bandwidth Digital Content Protection).
Funkcja AllShare	
Foldery współdzielone przy użyciu funkcji AllShare są widoczne, jednak nie są widoczne pliki.	<ul style="list-style-type: none"> • Funkcja AllShare wyświetla tylko pliki związane z kategoriami: Obraz, Muzyka i Film. Pliki niezwiązane z tymi kategoriami mogą nie być wyświetlane.
Odtwarzanie pliku wideo jest przerywane.	<ul style="list-style-type: none"> • Sprawdź, czy połączenie z siecią jest stabilne. • Sprawdź, czy przewód sieciowy jest odpowiednio podłączony i czy sieć nie jest obciążona. • Połączenie bezprzewodowe pomiędzy urządzeniem obsługującym DLNA a odtwarzaczem jest niestabilne. Sprawdź przewody połączeniowe.
Połączenie przy użyciu funkcji AllShare pomiędzy odtwarzaczem a komputerem jest niestabilne.	<ul style="list-style-type: none"> • Adres IP podlegający tej samej podsieci powinien być niepowtarzalny. W innym razie problem ten może być wywołany zakłóceniami IP. • Sprawdź, czy włączona jest zaporą ogniową. Jeśli tak, wyłącz funkcję zapory ogniowej.

Dodatek

PROBLEM	ROZWIĄZANIE
BD-LIVE	
Podłączenie serwera BD-LIVE jest niemożliwe.	<ul style="list-style-type: none">• Korzystając z menu Stan sieci, sprawdź, czy sieć jest podłączona. (Patrz str. 39).• Sprawdź, czy do odtwarzacza podłączone jest urządzenie pamięci masowej USB.• Nośnik pamięci powinien mieć przynajmniej 1GB wolnego miejsca, aby zapisać usługi BD-LIVE. Dostępny rozmiar można sprawdzić przy użyciu opcji Zarządzanie danymi BD. (Patrz str. 40).• Sprawdź, czy menu Połączenie internetowe BD-LIVE jest ustawione na Zezwól (wszystkie).• Jeśli powyższe wskazówki nie rozwiążą problemu, skontaktuj się z dostawcą usług lub pobierz najnowszą wersję oprogramowania sprzętowego.
Podczas korzystania z usługi BD-LIVE wystąpił błąd.	<ul style="list-style-type: none">• Nośnik pamięci powinien mieć przynajmniej 1GB wolnego miejsca, aby zapisać usługi BD-LIVE. Dostępny rozmiar można sprawdzić przy użyciu opcji Zarządzanie danymi BD. (Patrz str. 40).

UWAGA

- W przypadku przywrócenia domyślnych ustawień wszystkie dane użytkownika przechowywane w bazie danych BD zostaną usunięte.

Naprawy

W przypadku skontaktowania się z nami w celu naprawy odtwarzacza w następujących przypadkach może zostać pobrana opłata administracyjna:

1. Serwisant zostanie wezwany na wizytę domową na żądanie, a produkt nie jest uszkodzony.
2. Urządzenie zostanie zaniezione do centrum serwisowego, a produkt nie jest uszkodzony.

Przed złożeniem wizyty domowej lub przez naprawą odtwarzacza poinformujemy o wysokości opłaty administracyjnej.

Przed wezwaniem serwisanta do naprawy odtwarzacza zaleca się dokładne przeczytanie tej instrukcji obsługi, wyszukiwanie rozwiązania online na stronie www.samsung.com lub kontakt z Centrum obsługi klienta firmy Samsung.

Dane techniczne

Ogólne	Waga	1,1 kg
	Wymiary	180 (szer.) X 180 (głęb.) X 29,5 (wys.) mm
	Zakres temperatur eksploatacji	od +5°C do +35°C
	Zakres wilgotności eksploatacji	od 10 % do 75 %
Płyta	BD (płyta Blu-ray)	Szybkość odczytu: 9,834 m/s. Szybkość odczytu: 6,98–7,68 m/s.
	DVD (Digital Versatile Disc)	Przybliżony czas odtwarzania (płyta jednostronna, jednowarstwowa): 135 min.
	CD : 12 cm (COMPACT DISC)	Szybkość odczytu: 4,8–5,6 m/s. Maks. czas odtwarzania: 74 min.
	CD : 8 cm (COMPACT DISC)	Szybkość odczytu: 4,8–5,6 m/s. Maks. czas odtwarzania: 20 min.
Wyjście wideo	Zespolony sygnał wideo	1-kanalowe: 1,0 Vp-p (obciążenie 75 Ω) Płyta Blu-ray/DVD: 576i/480i
Wideo/audio	HDMI	2D: 1080p, 1080i, 720p, 576p/480p 3D: 1080p, 720p Dźwięk PCM, strumień bitów dźwięku
Wyjście audio	2-kanalowe	L(1/L), R(2/R)
	Cyfrowe wyjście audio	Optyczne
Sieć	Ethernet	Złącze 10/100BASE-TX
	Bezprzewodowa sieć LAN	Wbudowane
	Zabezpieczenia	WEP (OPEN/SHARED) WPA-PSK (TKIP/AES) WPA2-PSK (TKIP/AES)
	WPS(PBC)	Obsługiwane

- Konstrukcja i dane techniczne urządzenia mogą ulec zmianie bez powiadomienia.
- Informacje dotyczące źródła zasilania i zużycia energii można znaleźć na etykiecie załączonej do urządzenia.
- Podany ciężar i wymiary są wartościami przybliżonymi.

Dodatek

Informacje o zgodności i kompatybilności

NIE WSZYSTKIE płyty są obsługiwane przez urządzenie

- W zależności od ograniczeń opisanych poniżej i wymienionych w treści całej instrukcji obsługi, łącznie z częścią dotyczącą typów i charakterystyki płyt, rodzaje płyt, które mogą być odtwarzane to: nagrane fabrycznie komercyjnie płyty BD-ROM, DVD-VIDEO i Audio CD (CD-DA); płyty BD-RE/-R, DVD-RW/-R oraz płyty CD-RW/-R.
- Płyty nie wymienione powyżej nie mogą być odtwarzane w tym odtwarzaczu i/lub nie są przeznaczone do niego. Niektóre z powyżej wymienionych płyt mogą nie zostać odtworzone z jednego lub więcej powodów podanych poniżej.
- Firma Samsung nie może zagwarantować, że urządzenie odtworzy każdą płytę noszącą logo BD-ROM, BD-RE/-R, DVD-VIDEO, DVD-RW/-R, DVD+RW/+R lub CD-RW/-R. Ponadto odtwarzacz może nie reagować na wszystkie polecenia lub obsługiwać wszystkich funkcji płyty. Te oraz inne problemy braku kompatybilności płyt i urządzenia z nowymi i istniejącymi formatami są możliwe, ponieważ:
 - format Blu-ray jest nowym i rozwijającym się formatem i ten odtwarzacz może nie obsługiwać wszystkich możliwości płyt Blu-ray, ponieważ niektóre z nich mogą być opcjonalnymi, dodatkowymi funkcjami, które zostały dodane do formatu Blu-ray po zakończeniu produkcji tego urządzenia, a pewne dostępne funkcje mogą być wprowadzone z opóźnieniem;
 - nie wszystkie nowe i istniejące wersje formatów płyt są obsługiwane przez ten odtwarzacz;
 - nowe i istniejące wersje formatów płyt mogą być korygowane, zmieniane, aktualizowane, ulepszone i/lub uzupełniane;
 - niektóre płyty są wytwarzane w sposób, który pozwala na określony lub ograniczony sposób działania lub funkcjonalności podczas odtwarzania;
 - niektóre funkcje mogą być opcjonalne, dodatkowe możliwości mogą być dodane po zakończeniu produkcji tego odtwarzacza, a pewne dostępne funkcje mogą być wprowadzone z opóźnieniem;
 - niektóre płyty noszące logo BD-ROM, BD-RE/-R, DVD-VIDEO, DVD-RW/-R, DVD+RW/+R lub CD-RW/-R mogą nie spełniać określonego dla nich standardu;
 - niektóre płyty mogą nie być odtwarzane ze względu na fizyczne uszkodzenia lub warunki ich nagrania;
 - podczas tworzenia oprogramowania obsługującego płyty Blu-ray i DVD i/lub w procesie ich produkcji mogą pojawić się usterki i błędy;
 - odtwarzacz działa w inny sposób niż standardowe odtwarzacze płyt DVD lub inne urządzenia audiowizualne; i/lub
 - z powodów wymienionych w treści całej niniejszej instrukcji obsługi lub innych wykrytych i opublikowanych przez centrum obsługi klienta firmy SAMSUNG.
- Jeśli pojawiają się problemy ze zgodnością płyt lub działaniem odtwarzacza, należy skontaktować się z centrum obsługi klienta firmy SAMSUNG. Z centrum obsługi klienta firmy SAMSUNG można również kontaktować się, aby otrzymać dostępne aktualizacje przeznaczone dla tego odtwarzacza.
- Aby uzyskać dodatkowe informacje dotyczące ograniczeń odtwarzania i kompatybilności płyt, należy zapoznać się z częściami niniejszej instrukcji poświęconymi środkom ostrożności, czynnościami wymaganim przed przeczytaniem instrukcji obsługi, typom i charakterystyce płyt oraz czynnościami wymaganim przed przystąpieniem do odtwarzania.

Zabezpieczenie przed kopiowaniem

- Ponieważ system AACS (Advanced Access Content System) jest zatwierdzonym systemem ochrony materiałów dla formatu Blu-ray, podobnym w użyciu do CSS (Content Scramble System), który jest używany w formacie DVD, odtwarzanie, przekazywanie sygnału analogowego itd., chronionych materiałów systemu AACS podlega pewnym ograniczeniom. Działanie urządzenia i ograniczenia na nie nałożone mogą się różnić w zależności od czasu, w którym zostało ono nabyte, ponieważ ograniczenia mogą być przyjęte i/lub zmienione przez system AACS po rozpoczęciu produkcji urządzenia. Ponadto, systemy BD-ROM Mark oraz BD+ są używane jako dodatkowe zabezpieczenie materiałów dla formatu Blu-ray, co nakłada pewne ograniczenia, włączając w to ograniczenia w odtwarzaniu materiałów chronionych za pomocą systemów BD-ROM Mark oraz BD+. Aby uzyskać więcej informacji na temat systemów AACS, BD-ROM Mark, BD+ lub niniejszego urządzenia, należy skontaktować się z centrum obsługi klienta SAMSUNG.

- Często zdarza się, że materiały zapisane na płycie Blu-ray/DVD są zakodowane w celu zabezpieczenia ich przed skopiowaniem. Dlatego odtwarzacz należy podłączać bezpośrednio tylko do telewizora, a nie do magnetowidu. Podłączenie do magnetowidu spowoduje, że obrazy pochodzące z płyt Blu-ray/DVD zabezpieczonych przed kopiowaniem będą zniekształcone.
- W tym produkcie zastosowano technologię ochrony praw autorskich, objętą zgłoszeniami patentowymi w USA oraz podlegającą innym prawom własności intelektualnej Rovi Corporation. Niedozwolone jest odtwarzanie wsteczne (ang. reverse engineering) i dezasemblacja.
- Zgodnie z prawem autorskim Stanów Zjednoczonych oraz innych krajów, nielegalne kopiowanie, używanie, wyświetlanie, rozprowadzanie lub zmiana programów telewizyjnych, kaset wideo, płyt Blu-ray i DVD oraz innych materiałów może podlegać odpowiedzialności cywilnej i/lub karnej.
- **W przypadku wyjścia sygnałów z wybieraniem kolejnoliniowym odtwarzacza płyt Blu-ray :** INFORMACJA DLA KLIENTÓW: NIE WSZYSTKIE TELEWIZORY KLASY HIGH DEFINITION SĄ W PEŁNI KOMPATYBILNE Z TYM urządzeniem. DLATEGO NA OBRAZIE MOGĄ POJAWIĆ SIĘ ZAKŁÓCENIA. W RAZIE PROBLEMÓW Z WYŚWIETLANIEM OBRAZU W TRYBIE KOLEJNOLINIOWYM ZALECA SIĘ PRZEŁĄCZENIE WYJŚCIA W TRYB „STANDARD DEFINITION”. W PRZYPADKU PYTAŃ ZWIĄZANYCH ZE ZGODNOŚCIĄ DANEGO TELEWIZORA Z TYM URZĄDZENIEM PROSIMY O KONTAKT Z NASZYM CENTRUM OBSŁUGI KLIENTA.

Wyłączenie odpowiedzialności dotyczące usług sieciowych

Wszelkie zasoby i usługi dostępne za pośrednictwem tego urządzenia należą do stron trzecich i są chronione prawami autorskimi, patentami, znakami towarowymi i/lub innymi prawami własności intelektualnej. Tego rodzaju zasoby i usługi są przeznaczone wyłącznie do prywatnego, niekomercyjnego użytku. Wykorzystywanie jakichkolwiek zasobów lub usług w sposób niedopuszczony przez właściciela zasobów lub dostawcę usług jest zabronione. Bez ograniczania powyższego, jeśli właściciel danego zasobu lub dostawca danej usługi nie udzielił jednoznacznej zgody, zabrania się modyfikowania, kopiowania, ponownego publikowania, umieszczania w sieci, przesyłania, tłumaczenia, sprzedawania, tworzenia dzieł pochodnych, wykorzystywania lub rozpowszechniania w dowolny sposób lub za pomocą dowolnych środków jakichkolwiek zasobów i usług wyświetlanych przy użyciu tego urządzenia.

TRZEŚCI I USŁUGI INNYCH PRODUCENTÓW SĄ DOSTARCZANE W POSTACI „TAKIEJ JAKA JEST”. FIRMA SAMSUNG NIE UDZIELA GWARANCJI NA TRZEŚCI LUB USŁUGI DOSTARCZANE W TEN SPOŚÓB — ANI JAWNEJ ANI DOMNIEMANEJ — UŻYTKOWANE W DOWOLNYM CELU. FIRMA SAMSUNG JEDNOZNACZNIE ZRZĘKA SIĘ WSZELKICH DOMNIEMANYCH GWARANCJI, M.IN. GWARANCJI POKUPNOŚCI I PRZYDATNOŚCI DO OKREŚLONEGO CELU. FIRMA SAMSUNG NIE GWARANTUJE PRAWIDŁOWOŚCI, WAŻNOŚCI, TERMINOWOŚCI, LEGALNOŚCI ANI KOMPLETNOŚCI JAKICHKOLWIEK ZASOBÓW LUB USŁUG UDOBĘPNIANYCH ZA POŚREDNICTWEM TEGO URZĄDZENIA. PONADTO W ŻADNYCH OKOLICZNOŚCIACH, W TYM W PRZYPADKU ZANIEDBANIA, FIRMA SAMSUNG NIE PONOSI ODPOWIEDZIALNOŚCI, ANI Z TYTUŁU ODPOWIEDZIALNOŚCI UMOWNEJ, ANI DELIKTOWEJ, ZA JAKIEKOLWIEK BEZPOŚREDNIE, POŚREDNIE, UBOCZNE LUB WYNIKOWE SZKODY, KOSZTY ZASTĘPSTWA PRAWNEGO, WYDATKI ANI ŻADNE INNE SZKODY POWSTAŁE W WYNIKU LUB W ZWIĄZKU Z JAKIMIKOLWIEK INFORMACJAMI ZAWARTYMI W LUB WYNIKAJĄCYMI Z KORZYSTANIA Z JAKIEGOKOLWIEK ZASOBU LUB USŁUGI PRZEZ UŻYTKOWNIKA LUB DOWOLNĄ STRONĘ TRZECIĄ, NAWET W PRZYPADKU INFORMACJI O MOŻLIWOŚCI WYSTĄPIENIA TAKICH SZKÓD.

Usługi strony trzeciej mogą zostać w dowolnym momencie zakończone lub przerwane i firma Samsung nie oświadcza ani nie gwarantuje, że jakikolwiek zasób lub usługa pozostanie dostępny/-a przez jakikolwiek okres. Zasoby i usługi są dostarczane przez strony trzecie za pośrednictwem sieci i narzędzi transmisji, pozostających poza kontrolą firmy Samsung. Bez ograniczania ogólności niniejszego wyłączenia odpowiedzialności firma Samsung jednoznacznie zręka się wszelkiej odpowiedzialności za jakiegokolwiek zakłócenia lub przerwy w dostępności jakichkolwiek zasobów lub usług udostępnianych za pośrednictwem tego urządzenia.

Firma Samsung nie ponosi odpowiedzialności za obsługę klienta związaną z tego rodzaju zasobami lub usługami. Wszelkie pytania lub prośby o usługi związane z tego rodzaju zasobami lub usługami należy kierować bezpośrednio do odpowiednich dostawców danych zasobów lub usług.

Dodatek

Licencja

- Wyprodukowano na licencji Dolby Laboratories. „Dolby” i symbol dwóch liter „D” są znakami towarowymi firmy Dolby Laboratories.



- Wyprodukowano na licencji U.S. Patent #: 5,451,942; 5,956,674; 5,974,380; 5,978,762; 6,226,616; 6,487,535; 7,212,872; 7,333,929; 7,392,195; 7,272,567 i innych patentów w Stanach Zjednoczonych i w innych krajach na całym świecie przyznanych lub zgłoszonych. Logo i symbol DTS są zarejestrowanymi znakami towarowymi, a DTS-HD, DTS-HD Master Audio oraz logo DTS są znakami towarowymi firmy DTS, Inc. Produkt zawiera oprogramowanie. © DTS, Inc. Wszelkie prawa zastrzeżone.



- DivX

- INFORMACJE O FORMACIE DIVX VIDEO: DivX® to cyfrowy format wideo utworzony przez firmę DivX, Inc. To urządzenie posiada certyfikat DivX Certified® potwierdzający odtwarzanie wideo w formacie DivX. Więcej informacji oraz oprogramowanie do konwersji plików na format wideo DivX można znaleźć na stronie internetowej www.divx.com.
- INFORMACJE O USŁUDZE DIVX VIDEO-ON-DEMAND: To urządzenie z certyfikatem DivX Certified® należy zarejestrować, aby można było odtwarzać w nim zakupione filmy DivX Video-on-Demand (VOD). Aby uzyskać kod rejestracyjny, należy znaleźć część poświęconą plikom DivX VOD w menu ustawień urządzenia. Aby uzyskać więcej informacji o tym, jak przeprowadzić rejestrację, odwiedź stronę vod.divx.com.
- Urządzenie z certyfikatem DivX Certified® umożliwia odtwarzanie plików wideo DivX® z rozdzielczością HD do 1080p, włącznie z treściami typu premium.
- DivX®, DivX Certified® oraz odpowiednie symbole graficzne są znakami towarowymi firmy DivX, Inc i są używane na licencji.
- Produkt ten jest objęty jednym lub większą liczbą zgłoszeń patentowych w USA: 7,295,673; 7,460,668; 7,515,710; 7,519,274.



- HDMI, logo HDMI i High-Definition Multimedia Interface to znaki towarowe lub zarejestrowane znaki towarowe firmy HDMI Licensing LLC w Stanach Zjednoczonych i innych krajach.



- Oracle i Java to zarejestrowane znaki towarowe firmy Oracle i/lub jej spółek zależnych. Inne nazwy mogą być znakami towarowymi ich odpowiednich właścicieli



- Licencja ta zezwala wyłącznie na prywatne, niekomercyjne użytkowanie przedmiotu licencji przez końcowych klientów indywidualnych. Licencja nie obejmuje prawa do użytku komercyjnego. Licencja nie dotyczy produktów innych niż ten, do którego dołączona jest niniejsza instrukcja; licencją nie są objęte nielicencjonowane produkty ani procesy zgodne z normą ISO/IEC 11172-3 lub ISO/IEC 13818-3, używane bądź sprzedawane razem z tym produktem. Licencja obejmuje wyłącznie użycie tego produktu do kodowania i/lub dekodowania plików audio zgodnych z normą ISO/IEC 11172-3 lub ISO/IEC 13818-3. Licencja nie zezwala na korzystanie z cech lub funkcji produktu, które nie są zgodne z normą ISO/IEC 11172-3 lub ISO/IEC 13818-3.

- Informacja na temat licencji Open Source

- W przypadku stosowania oprogramowania typu open source, Licencje Open Source są dostępne w menu produktu.

- Blu-ray Disc™, Blu-ray™ i ich loga są znakami towarowymi Blu-ray Disc Association.

- W tym produkcie zastosowano technologię ochrony praw autorskich, objętą zgłoszeniami patentowymi w USA oraz podlegającą innym prawom własności intelektualnej Rovi Corporation. Niedozwolone jest odtwarzanie wsteczne i dezasemblacja.

Kontakt do SAMSUNG WORLD WIDE

Jeżeli masz jakieś uwagi lub pytania w sprawie produktów marki Samsung, skontaktuj się z naszą infolinią.

Area	Contact Centre ☎	Web Site
■ North America		
Canada	1-800-SAMSUNG (726-7864)	www.samsung.com
Mexico	01-800-SAMSUNG (726-7864)	www.samsung.com
U.S.A	1-800-SAMSUNG (726-7864)	www.samsung.com
■ Latin America		
Argentina	0800-333-3733	www.samsung.com
Brazil	0800-124-421 / 4004-0000	www.samsung.com
Chile	800-SAMSUNG (726-7864)	www.samsung.com
Colombia	01-8000112112	www.samsung.com
Costa Rica	0-800-507-7267	www.samsung.com
Dominica	1-800-751-2676	www.samsung.com
Ecuador	1-800-10-7267	www.samsung.com
El Salvador	800-6225	www.samsung.com
Guatemala	1-800-299-0013	www.samsung.com
Honduras	800-7919267	www.samsung.com
Jamaica	1-800-234-7267	www.samsung.com
Nicaragua	00-1800-5077267	www.samsung.com
Panama	800-7267	www.samsung.com
Peru	0-800-777-08	www.samsung.com
Puerto Rico	1-800-682-3180	www.samsung.com
Trinidad & Tobago	1-800-SAMSUNG (726-7864)	www.samsung.com
Venezuela	0-800-100-5303	www.samsung.com
■ Europe		
Albania	42 27 5755	-
Austria	0810 - SAMSUNG (7267864, € 0.07/min)	www.samsung.com
Belgium	02-201-24-18	www.samsung.com/ be (Dutch) www.samsung.com/ be_fr (French)
Bosnia	05 133 1999	-
Bulgaria	07001 33 11	www.samsung.com
Croatia	062 SAMSUNG (062 726 7864)	www.samsung.com
Czech	800-SAMSUNG (800-726786) Samsung Zrt., česká organizační složka, Oasis Florenc, Soko- lovská394/17, 180 00, Praha 8	www.samsung.com
Denmark	70 70 19 70	www.samsung.com
Finland	030 - 6227 515	www.samsung.com
France	01 48 63 00 00	www.samsung.com
Germany	01805 - SAMSUNG (726-7864 € 0,14/Min)	www.samsung.com
Hungary	06-80-SAMSUNG (726-7864)	www.samsung.com
Italia	800-SAMSUNG (726-7864)	www.samsung.com
Kosovo	+381 0113216899	-
Luxemburg	261 03 710	www.samsung.com
Macedonia	023 207 777	-
Montenegro	020 405 888	-
Netherlands	0900-SAMSUNG (0900-7267864) (€ 0,10/Min)	www.samsung.com
Norway	815-56 480	www.samsung.com
Poland	0 801 1SAMSUNG (172678) / 022-607-93-33	www.samsung.com
Portugal	80820-SAMSUNG (726-7864)	www.samsung.com
Rumania	1. 08010 SAMSUNG (72678) - doar din rețeaua Romtelecom, tarif local 2. 021.206.01.10 - din orice rețea, tarif normal	www.samsung.com

Area	Contact Centre ☎	Web Site
Serbia	0700 Samsung (0700 726 7864)	www.samsung.com
Slovakia	0800-SAMSUNG (726-7864)	www.samsung.com
Spain	902-1-SAMSUNG (902 172 678)	www.samsung.com
Sweden	0771 726 7864 (SAMSUNG)	www.samsung.com
Switzerland	0848-SAMSUNG (7267864, CHF 0.08/min)	www.samsung.com/ch www.samsung.com/ ch_fr/(French)
U.K	0330 SAMSUNG (7267864)	www.samsung.com
Eire	0818 717100	www.samsung.com
Lithuania	8-800-77777	www.samsung.com
Latvia	8000-7267	www.samsung.com
Estonia	800-7267	www.samsung.com
■ CIS		
Russia	8-800-555-55-55	www.samsung.com
Georgia	8-800-555-555	-
Armenia	0-800-05-555	-
Azerbaijan	088-55-55-555	-
Kazakhstan	8-10-800-500-55-500 (GSM: 7799)	www.samsung.com
Uzbekistan	8-10-800-500-55-500	www.samsung.com
Kyrgyzstan	00-800-500-55-500	www.samsung.com
Tadjikistan	8-10-800-500-55-500	www.samsung.com
Ukraine	0-800-502-000	www.samsung.ua www.samsung.com/ ua_ru
Belarus	810-800-500-55-500	-
Moldova	00-800-500-55-500	-
■ Asia Pacific		
Australia	1300 362 603	www.samsung.com
New Zealand	0800 SAMSUNG (0800 726 786)	www.samsung.com
China	400-810-5858 / 010-6475 1880	www.samsung.com
Hong Kong	(852) 3698 4698	www.samsung.com/hk www.samsung.com/ hk_en/
India	3030 8282 / 1800 110011 / 1800 3000 8282 / 1800 266 8282	www.samsung.com
Indonesia	0800-112-8888 / 021-5699-7777	www.samsung.com
Japan	0120-327-527	www.samsung.com
Malaysia	1800-88-9999	www.samsung.com
Philippines	1-800-10-SAMSUNG(726-7864) / 1-800-3-SAMSUNG(726-7864) / 1-800-8-SAMSUNG(726-7864) / 02-5805777	www.samsung.com
Singapore	1800-SAMSUNG (726-7864)	www.samsung.com
Thailand	1800-29-3232 / 02-689-3232	www.samsung.com
Taiwan	0800-329-999	www.samsung.com
Vietnam	1 800 588 889	www.samsung.com
■ Middle East		
Bahrain	8000-4726	www.samsung.com
Egypt	08000-726786	www.samsung.com
Jordan	800-22273	www.samsung.com
Morocco	080 100 2255	www.samsung.com
Oman	800-SAMSUNG (726-7864)	www.samsung.com
Saudi Arabia	9200-21230	www.samsung.com
Turkey	444 77 11	www.samsung.com
U.A.E	800-SAMSUNG (726-7864)	www.samsung.com
■ Africa		
Nigeria	0800-SAMSUNG (726-7864)	www.samsung.com
South Africa	0860-SAMSUNG (726-7864)	www.samsung.com



Sposób poprawnego usuwania baterii, w które wyposażony jest niniejszy produkt

(Dotyczy obszaru Unii Europejskiej oraz innych krajów europejskich posiadających oddzielne systemy zwrotu zużytych baterii.)

Niniejsze oznaczenie na baterii, instrukcji obsługi lub opakowaniu oznacza, że po upływie okresu użytkowania baterie, w które wyposażony był dany produkt, nie mogą zostać usunięte wraz z innymi odpadami pochodzącymi z gospodarstw domowych. Przy zastosowaniu takiego oznaczenia symbole chemiczne (*Hg*, *Cd* lub *Pb*) wskazują, że dana bateria zawiera rtęć, kadm lub ołów w ilości przewyższającej poziomy odniesienia opisane w dyrektywie WE 2006/66. Jeśli baterie nie zostaną poprawnie zutylizowane, substancje te mogą powodować zagrożenie dla zdrowia ludzkiego lub środowiska naturalnego.

Aby chronić zasoby naturalne i promować ponowne wykorzystanie materiałów, należy oddzielać baterie od innego typu odpadów i poddawać je utylizacji poprzez lokalny, bezpłatny system zwrotu baterii.



Prawidłowe usuwanie produktu (zużyty sprzęt elektryczny i elektroniczny)

To oznaczenie umieszczone na produkcie, akcesoriach lub dokumentacji oznacza, że po zakończeniu eksploatacji nie należy tego produktu ani jego akcesoriów (np. ładowarki, zestawu słuchawkowego, przewodu USB) wyrzucać wraz ze zwykłymi odpadami gospodarstwa domowego. Aby uniknąć szkodliwego wpływu na środowisko naturalne i zdrowie ludzi wskutek niekontrolowanego usuwania odpadów, prosimy o oddzielenie tych przedmiotów od odpadów innego typu oraz o odpowiedzialny recykling i praktykowanie ponownego wykorzystania materiałów.

W celu uzyskania informacji na temat miejsca i sposobu bezpiecznego dla środowiska recyklingu tych przedmiotów, użytkownicy w gospodarstwach domowych powinni skontaktować się z punktem sprzedaży detalicznej, w którym dokonali zakupu produktu, lub z organem władz lokalnych.

Użytkownicy w firmach powinni skontaktować się ze swoim dostawcą i sprawdzić warunki umowy zakupu. Produktu ani jego akcesoriów nie należy usuwać razem z innymi odpadami komercyjnymi.



Blu-ray™ lejátszó használati utasítás

képzelve el a lehetőségeket

Köszönjük, hogy ezt a Samsung terméket választotta.

Ha több komplett szolgáltatást szeretne kapni, regisztrálja termékét a következő címen:

www.samsung.com/register

SAMSUNG

Főbb jellemzők

Blu-ray lemezek jellemzői

A Blu-ray lemezek a jelenleg elérhető legjobb minőségű HD videót tárolják – A nagy kapacitás miatt a videó minőségében nincs kompromisszum.

A Blu-ray lemezek következő jellemzői lemezfüggőek, és eltérőek lehetnek.

A menü megjelenése és navigációja is lemeztől függően eltérő lehet.

Nem minden lemez rendelkezik az alábbi jellemzőkkel.

Videó jellemzők

A BD-ROM formátum három fejlett videó kodeket támogat, AVC, VC-1 és MPEG-2.

HD videó felbontások is használhatók:

- 1920 x 1080 Nagyfelbontású
- 1280 x 720 Nagyfelbontású

Nagyfelbontású videók lejátszása

Nagyfelbontású felvételek lejátszásához Blu-ray lemezről HDTV-re (nagyfelbontású televízióra) van szükség.

Egyes Blu-ray lemezek esetén a lejátszó HDMI OUT kimenetét kell használni a nagyfelbontású tartalom megjelenítéséhez.

A nagyfelbontású tartalmak megtekintése Blu-ray lemezekről a TV felbontásától függően korlátozott lehet.

BD-LIVE

BD-LIVE kompatibilis Blu-ray lemezek esetén hálózati kapcsolattal tölthetők le a lemez gyártója által biztosított tartalmak.

A Blu-ray lejátszók jellemzői

3D

A készülék képes a 3D tartalmak lejátszására HDMI kábellel.

A 3D effektus alkalmazásához csatlakoztassa a 3D eszközt (3D-kompatibilis AV erősítőt, 3D-kompatibilis TV-t) a készülékhez egy HDMI-kábellel, és játssza le a 3D tartalmat 3D-s szemüveg segítségével.

3D Konverzió

2D tartalmak lejátszásakor a 2D átalakítható 3D-re a távirányító **2D➔3D** gombjával.

Smart Hub

Hálózati kapcsolaton keresztül letölthetők különböző fizetős vagy díjmentes alkalmazások. Ezekkel olyan tartalmakhoz és szolgáltatásokhoz férhet hozzá az interneten, mint például hírek, időjárás-jelentés, tőzsdei hírek, játékok, filmek és zenék.

AllShare

A hálózati kapcsolaton keresztül lejátszhatók a készüléken (pl. PC-n, mobiltelefonon vagy NAS-on) tárolt videók, zenék és fotók.

Multimédia fájlok lejátszása

Az USB adathordozóról az USB-csatlakozással lejátszhatók a különböző multimédia fájlok (MP3, JPEG, DivX, etc).

Biztonsági információk

Figyelmeztetés

AZ ÁRAMÜTÉSVESZÉLY CSÖKKENTÉSE ÉRDEKÉBEN NE VEGYE LE A BURKOLATOT (ILLETVE A HÁT LAPOT). A KÉSZÜLÉK NEM TARTALMAZ A FELHASZNÁLÓ ÁLTAL JAVÍTHATÓ ALKATRÉSZEKET. A JAVÍTÁST BÍZZA SZAKEMBERRE!

	<p style="text-align: center;">FIGYELEM</p> <p style="text-align: center;">ELEKTROMOS ÁRAMÜTÉS VESZÉLY, NE NYISSA KI</p>	
<p>Ez a szimbólum "veszélyes feszültséget" jelez a termék belsejében, ami áramütést vagy testi sérülést okozhat.</p>	<p>FIGYELEM: AZ ÁRAMÜTÉSVESZÉLY CSÖKKENTÉSE ÉRDEKÉBEN NE VEGYE LE A BURKOLATOT (ILLETVE A HÁT LAPOT) - BELÜL NINCSENEK A FELHASZNÁLÓ ÁLTAL SZERELHETŐ ALKATRÉSZEK. A JAVÍTÁST BÍZZA SZAKEMBERRE!</p>	<p>Ez a szimbólum a termékkel velejárá fontos utasításokat jelzi.</p>

Ne helyezze el ezt az eszközt zárt helyen, úgymint könyvespolcon vagy hasonló bútoron.

FIGYELMEZTETÉS

Az esetenkénti tűz- vagy áramütésveszélyt okozó sérülések elkerülése érdekében, a készüléket ne tegye ki esőnek vagy nedvesség hatásnak.

FIGYELEM

A BLU-RAY LEMEZLEJÁTSZÓ LÁTHATATLAN LÉZERSUGÁRRAL MŰKÖDIK, AMI VESZÉLYES SUGÁRZÁST OKOZHAT, HA IRÁNYÍTVA VAN. A BLU-RAY LEMEZLEJÁTSZÓT MINDIG AZ UTASÍTÁSOKNAK MEGFELELŐEN HASZNÁLJA.

FIGYELEM

A TERMÉK LÉZERREL MŰKÖDÜK. AZ OTT MEGADOTT VEZÉRLÉSTŐL, BEÁLLÍTÁSTÓL, VAGY TELJESÍTMÉNYTŐL VALÓ ELTÉRÉS VESZÉLYES SUGÁRZÁSNAK VALÓ KITÉLT OKOZHAT. NE NYISSA FEL A BORÍTÁST, ÉS NE SZERELJE SAJÁT KEZÜLEG. A JAVÍTÁST BÍZZA SZAKEMBERRE!

A termék megfelel a CE előírásainak, ha árnyékolt kábellel vagy csatlakozóval csatlakoztatja az egységet más készülékhez. Az elektromos eszközök közötti elektromagnetikus interferencia kiküszöbölésére, mint például a rádiók és televíziók, használjon árnyékolt kábelt és csatlakozót.

FONTOS MEGJEGYZÉS

Az eszköz fővezetéke öntött konnektorral ellátott, mely biztosítékot is tartalmaz. A biztosíték értéke a csatlakozótól oldalán van feltüntetve. Csere esetén a biztosítókkal megegyező BS1362 számút kell használni.

Soha ne használja a csatlakozót a biztosítékfedél elhagyása mellett, ha a fedél lecsatlakozhat. Ha elveszett vagy megsérült a biztosítótartó fedele, csak a dugasz érintkezős oldalának színével megegyező fedelet szabad helyette használni. Pótfedelek villamosipari szakboltokban kaphatók.

Ha a dugó nem illik a helyi dugaljakra, vagy nem elég hosszú a tápegység kábele, vásároljon jóváhagyott típusú hosszabbítót vagy kérdezze meg márkaszervizét vagy szakboltját.

Ha a gond csak a dugó levágásával orvosolható, vegye ki belőle a biztosítóbetéteket, és dobja a dugót a megfelelő szelektív hulladékgyűjtő konténerbe. Ne dugaszolja a csatlakozót a konnektorba, mert a csupasz vezeték végén áramütést okozhat.

A konnektorból való eltávolításhoz a csatlakozót ki kell húzni a foglalatból, emiatt a főcsatlakozó azonnal működőképes lesz.

A termék, mely tartalmazza a használati utasítást, bizonyos harmadik személy szellemi vagyoni jogai által szabadalmazott. Ez a licenz privát, végfelhasználói alkalmazásra, az engedélyezett tartalmakra szól, kereskedelmi célra nem használható.

Semmilyen jogok nem engedélyezik a kereskedelmi felhasználást.

Ez a licenz nem vonatkozik más termékekre, kizárólag erre a termék egységre és a licenz nem terjed ki más, licenz nélküli termékre vagy folyamatra, az ISO/IEC 11172-3 vagy ISO/IEC 13818-3-val összefüggésben, amit ezzel a termékkel kapcsolatban használnak, vagy forgalmaznak. A licenz kizárólag az ISO/IEC 11172-3 vagy ISO/IEC 13818-3-nak megfelelő, a termék használatával történő, audio fájlok kódolására/dekódolására vonatkozik. A licenz nem terjed ki az ISO/IEC 11172-3 vagy ISO/IEC 13818-3-nak nem megfelelő terméktulajdonosságokra és funkciókra.

Biztonsági információk

Óvintézkedések

Fontos biztonsági utasítások

Olvassa el gondosan az alábbi utasításokat a készülék használata előtt. Tartsa be az összes alábbi biztonsági utasítást.

Őrizze meg a használati útmutatót későbbi használatra.

1. Olvassa el az utasításokat.
2. Tartsa be ezeket az utasításokat.
3. Vegye figyelembe a figyelmeztetéseket.
4. Kövesse az utasításokat.
5. Ne használja a készüléket víz közelében.
6. Csak száraz törülközővel tisztítsa.
7. Ne takarja el a szellőzőnyílásokat. A gyártói utasításoknak megfelelően telepítse.
8. Ne telepítse a készüléket hőforrások közelében, mint pl. radiátor, hőregiszter, kályha ill. más készülékek (pl. erősítő), amelyek meleget bocsátanak ki.
9. Ne szüntesse meg a polarizált, ill. földelt dugó biztonsági funkcióját. A polarizált dugó két érintkezőt tartalmaz, az egyik szélesebb, mint a másik. A földelt típusú dugó két érintkezőt tartalmaz, valamint egy harmadik földelőérintkezőt. A széles érintkező vagy harmadik villa az Ön biztonságát szolgálja. Ha a mellékelt dugó nem illeszkedik a konnektorba, cseréltesse ki a konnektort.
10. Ne lépjen rá a hálózati zsinórra vagy és ne kösse azt különösen dugaszokba, megfelelő csatlakozóaljzatokba, és azokba a pontokba, amelyek a készülékekből jönnek ki.
11. Csak a gyártó által ajánlott tartozékokat/ kiegészítőket használja.
12. Kizárólag a gyártó által ajánlott, vagy a vídókamerával együtt kapható kocsit, tartót, állványt, konzolt vagy asztalt használjon. Ha a kocsit használja, figyeljen, amikor áthelyezi a kocsit/készülék kombinációt, hogy elkerülje kocsibukatót szerkezet általi sérüléseket.



13. Áramtalanítsa a készüléket villámlás során, vagy ha hosszú ideig nem használja azt.
14. Minden javítási munkát bizzon szakemberre. A készüléket javíttatni kell, ha megsérült, ha a tápkábel vagy a dugó megsérült, folyadék vagy tárgy került a készülékbe, eső vagy nedvesség hatásának volt kitéve, nem működik rendesen, vagy leejtették.

Megtekintés a 3D funkcióval

FONTOS EGÉSZSÉGÜGYI ÉS BIZTONSÁGI INFORMÁCIÓK A 3D FELVÉTELEKKEL KAPCSOLATBAN.

A 3D funkciók használata előtt olvassa el és értelmezze az alábbi biztonsági utasításokat.

- Bizonyos nézők kényelmetlenséget, szédülést, hányingert vagy fejfájást tapasztalhatnak a 3D felvételek megtekintése során. Ha ilyen tüneteket észlel, hagyja abba a 3D TV nézését, vegye le a 3D Aktív szemüveget, és pihenjen.
- A 3D felvételek hosszabb idejű megtekintése terhelheti a szemet. Ha a szem fáradását észleli, hagyja abba a 3D TV nézését, vegye le a 3D Aktív szemüveget, és pihenjen.
- A 3D felvételeket néző gyermekeket rendszeresen ellenőrizze egy felelős felnőtt. Ha a gyerekek szemfáradásra, fejfájásra, szédülésre vagy hányingerre panaszkodnak, hagyassa abba velük a 3D TV nézését, és hagyja őket pihenni.
- Ne használja a 3D Aktív szemüveget más célokra (például általános szemüveggént, napszemüveggént, védőszemüveggént stb.).
- Ne használja a 3D funkciót vagy 3D Aktív szemüveget a helyiségben történő séta vagy járkálás közben. Ha a 3D funkciót vagy 3D Aktív szemüveget a helyiségben történő séta vagy járkálás közben használja, beleütközhet tárgyakra, megbotolhat és/vagy eleshet, és megsérülhet.

A lemezek tárolása és kezelése

A lemezek kezelése

Lemez alakja

- Csak normál alakú lemezt használjon. A szabálytalan (különleges) alakú lemezek használatával megsérülhet a lejátszó.

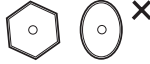

A lemezek megfogása

- Ne érintse meg a lemez felületét, ahol az adatok rögzítve vannak.



Blu-ray lemezek

- Ne hagyja a Blu-ray lemezt a lejátszóban hosszabb ideig. Vegye ki a Blu-ray lemezt a lejátszóból és tárolja a tokjában.
- Ne hagyjon ujjlenyomatokat vagy karcolásokat a Blu-ray lemez felületén.

DVD-VIDEO, Audio CD (CD-DA)

- A lemezt puha ruhával törölje le tisztításkor.

A lemezek tárolása

Vigyázzon a lemez épségére, mert a lemezek érzékeny adathordozók.

- Ne tegye ki közvetlen napfénynek.
- Tartsa hűvös, jól szellőző helyen.
- Tárolja függőleges állásban.
- Tartsa tiszta védőtokban.
- Ha hirtelen hideg helyről meleg helyre viszi a készüléket, lecsapódás keletkezhet a belsejében és a lencsén, amely zavarja a lemez lejátszását. Ilyenkor húzza ki a készüléket, és várjon két órát, mielőtt újra csatlakoztatja a készüléket a konnektorba. Ezután helyezze be a lemezt, és próbálja lejátszani újra.

Kezelési óvintézkedések

- Ne írjon a nyomtatott oldalra golyóstollal vagy ceruzával.
- Ne használjon tisztító vagy antisztatikus palackot a lemezek tisztításához. Ne használjon illékony vegyszereket, benzint vagy hígítót sem.
- Ne ragasszon címkét a lemezre. (Ne helyezzen be ragasztószalagot vagy lehúzható öntapadó címkét tartalmazó lemezt).
- Ne használjon karcálló védőtokot vagy fedelet.
- Ne használjon címkenyomtatóval készült lemezeket.
- Ne helyezzen be repedt vagy törött lemezt.
- A készülék csatlakoztatása előtt kapcsolja ki a többi eszközt.
- Ne mozgassa a készüléket lemez lejátszása közben. Ekkor ugyanis megsérülhet vagy karcolódhat a lemez, illetve megsérülhetnek a készülék belső alkatrészei.
- Ne helyezzen vízzel teli vázát vagy kisméretű fémtárgyakat a készülékre.
- Vigyázzon, ne nyúljon a lemezfoglatba.
- A lemezfoglatba csak lemezt helyezzen.
- A készülék normál működését megzavarhatják külső zavaró tényezők, például villámlás vagy statikus elektromosság. Ha ez történik, kapcsolja ki majd újra be a készüléket a **POWER** gombbal, vagy húzza ki, és dugja vissza a tápkábelt a konnektorba. A készülék ezután normál módon fog működni.
- Használat után vegye ki a lemezt, és kapcsolja ki a készüléket.
- Ha hosszabb ideig nem tervezi használni a készüléket, húzza ki a dugót a konnektorból.
- A lemez tisztításakor törölje a lemezt a belseje felől egyenes vonalban kifelé.
- Ne tegye ki a készüléket folyadék hatásának.
- Ha a készülék csatlakoztatva van a konnektorba, kikapcsolt állapotban is fogyaszt némi energiát.



Biztonsági információk

- A készüléket ne tegye csöpögő, fröcskölő, valamint folyadékkal töltött tárgyak, pl. váza mellé, és ezeket ne tegye a készülékre.
- A csatlakozó dugó a készülék áramtalanítására szolgál, így ennek minden körülmények között hozzáférhetőnek kell lennie.
- Ne nyúljon a dugóhoz vizes kézzel. Ez ugyanis áramütéshez vezethet.
- Ne használjon egy konnektort több készülék csatlakoztatására. Ez ugyanis túlmelegedést és tüzet okozhat.
- Ha szokatlan zajt, égszagot vagy füstöt érzékel, kapcsolja ki a főkapcsolót és húzza ki a dugót a konnektorból. Ezután forduljon a legközelebbi ügyfélszolgálathoz műszaki segítségért. Ha tovább használja a készüléket, elektromos áramütést vagy tüzet okozhat.

A burkolat karbantartása

A Blu-ray lejátszó burkolatának tisztításához húzza ki a tápkábelt a konnektorból.

- A tisztításhoz ne használjon benzint, higítót vagy más oldószert.
- A burkolatot tiszta ruhával törölje le.

A lejátszással kapcsolatos korlátozások

- Előfordulhat, hogy a készülék nem minden funkciója működik, mert egyes Blu-ray, DVD vagy CD lemezek korlátozott funkciókat tartalmazhatnak lejátszás közben. Fontos, hogy ez nem a készülék hibája.
- A Samsung nem garantálhatja, hogy a készülék minden Blu-ray Disc, DVD vagy CD emblémával ellátott lemezt lejátszik, mert a lemezformátumok fejlődnek, és problémák és hibák merülhetnek fel a Blu-ray Disc, DVD, CD szoftverek és/vagy a lemezek gyártása során. Ha probléma merül fel a Blu-ray, DVD, vagy CD lemezek lejátszásával kapcsolatban, forduljon a SAMSUNG kereskedőhöz. A lejátszással kapcsolatos korlátozásokról az útmutató további részeiben olvashat.

Tartalomjegyzék

FŐBB JELLEMZŐK

- 2 Blu-ray lemezek jellemzői
- 2 A Blu-ray lejátszók jellemzői

BIZTONSÁGI INFORMÁCIÓK

- 3 Figyelmeztetés
- 4 Óvintézkedések
 - 4 Fontos biztonsági utasítások
- 4 **Megtekintés a 3D funkcióval**
- 5 **A lemezek tárolása és kezelése**
 - 5 A lemezek kezelése

AZ ELSŐ LÉPÉSEK

- 11 **A használati útmutató elolvasása előtt**
 - 11 A készülékkel lejátszható lemezek és tartalmak
 - 11 A készülékkel nem lejátszható lemeztípusok
 - 12 Blu-ray lemezek kompatibilitása
 - 12 Lemeztípusok
 - 13 Régió kód
 - 13 Szerzői jogok
 - 14 Támogatott fájlformátumok
 - 16 A készülék által ismert lemeztípusok logói
- 16 **Tartozékok**
- 17 **Elülső panel**
- 18 **Hátsó panel**
- 19 **Távírányító**
 - 19 A távírányító bemutatása
 - 20 A távírányító beállítása a TV-hez

CSATLAKOZTATÁS

- 21 **Csatlakoztatás TV-hez**
 - 21 1. eset: Csatlakoztatás TV-hez HDMI kábellel - Legjobb minőség (Ajánlott)
 - 22 2. eset: Csatlakoztatás TV-hez Audió/Videó kábellel - Jó minőség

Tartalomjegyzék

CSATLAKOZTATÁS

- 23 **Csatlakoztatás Audió rendszerhez**
- 23 1. eset: Csatlakoztatás audió rendszerhez (HDMI-kompatibilis AV erősítő) - Legjobb minőség (Ajánlott)
- 24 2. eset: Csatlakoztatás audió rendszerhez (AV erősítő, Dolby Digital vagy DTS dekóderrel) - Jobb minőség
- 24 3. eset: Csatlakoztatás audió rendszerhez (Sztereo erősítő) - Jó minőség
- 25 **Csatlakoztatás a hálózathoz**
- 25 Kábeles hálózat
- 26 Vezeték nélküli hálózat

BEÁLLÍTÁS

- 27 **Kezdeti beállítás**
- 28 **Belépés a Beállítások menübe**
- 29 **Megjelen.**
- 29 3D beállítások
- 30 TV képaránya
- 30 Smart Hub képernyőmérete
- 30 BD Wise (csak Samsung termékek esetén)
- 30 Felbontás
- 32 HDMI-színformátum
- 32 Filmkocka (24Fs)
- 33 HDMI mély színek
- 33 Állókép mód
- 33 Progresszív mód
- 33 **Hang**
- 33 Digitális kimenet
- 35 PCM-alumintavételezés
- 35 Dinamikus tartomány szabályozása
- 35 Lekeverés mód
- 35 DTS Neo:6 mód
- 36 Audió szinkron
- 36 **Hálózat**
- 36 Hálózatbeállítás
- 39 Hálózat állapota
- 40 BD-Live internetkapcsolat

BEÁLLÍTÁS

- 40 **Rendszer**
- 40 Kezdeti beállítás
- 40 Anynet+ (HDMI-CEC)
- 40 BD-adatkezelés
- 41 Időzóna
- 41 DivX® Video On Demand
- 41 Vissza
- 41 **Nyelv**
- 41 **Biztonság**
- 41 BD szülői besorolása
- 41 DVD szülői besorolása
- 41 Jelszó megvált.
- 42 **Általános**
- 42 Elülső kijelző
- 42 Hálózati távvezérlő
- 42 **Terméktámogatás**
- 42 Szoftverfrissítés
- 44 Samsung ügyfélszolgálat

ALAPFUNKCIÓK

- 45 **Videó lejátszása**
- 45 Lejátszás
- 45 3D Konverter
- 46 Lemezstruktúra
- 46 **A Lemezmenü/Cím menü/Helyi menü használata**
- 46 A Lemezmenü használata
- 46 A Cím menü áttekintése
- 46 A Címlista lejátszása
- 46 A helyi menü használata
- 47 **A keresés és ugrás funkciók használata**
- 47 Adott jelenet keresése
- 47 Fejezetek átugrása
- 47 **Ismétlés**
- 47 Cím vagy fejezet ismétlése
- 47 Szakasz ismétlése

Tartalomjegyzék

ALAPFUNKCIÓK

- 48 **Lassú lejátszás/Léptetés**
- 48 Lassú lejátszás
- 48 Léptetés
- 48 **A TOOLS gomb használata**
- 48 Közvetlenül a kívánt jelenetre történő ugrás
- 48 Átváltás teljes képernyőre
- 49 Képbeállítások kiválasztása
- 49 Az audió nyelv kiválasztása
- 49 A feliratnyelv kiválasztása
- 50 A kamera látószög váltása
- 50 A BONUSVIEW beállítása
- 50 **Zenehallgatás**
- 50 Audio CD (CD-DA)/MP3 lejátszása
- 51 Audio CD (CD-DA)/MP3 ismétlése
- 51 Lejátszólista
- 52 **Képek lejátszása**
- 52 JPEG fájlok lejátszása
- 52 A TOOLS gomb használata
- 53 **Lejátszás USB adathordozóról**

HÁLÓZATI SZOLGÁLTATÁSOK

- 54 **A Smart Hub használata**
- 54 A Smart Hub első indítása
- 57 A Beállítás menü - KÉK (D)
- 59 Szerkesztési menü - SÁRGA (C)
- 61 Rendezés menü - ZÖLD (B)
- 61 **Samsung Apps**
- 61 Fizetős alkalmazások
- 63 **BD-LIVE™**
- 63 **Az AllShare funkció használata**

FÜGGELÉK

- 64 **Hibaelhárítás**
- 66 Javítás
- 67 **Műszaki adatok**

A készülékkel lejátszható lemezek és tartalmak

Rövidítés	Embléma	Ikon	Meghatározás
VIDEÓ		 	BD-RE formátumban rögzített BD-ROM vagy BD-RE/R lemezeken elérhető funkciót jelöl.
		 	DVD-VIDEO vagy rögzített és lezárt DVD+RW/DVD-RW(V)/DVD-R/+R lemezeken elérhető funkciót jelöl.
	-		DivX, MKV, MP4 felvételeket tartalmazó CD-RW/-R, DVD-RW/-R, BD-RE/-R lemezeken vagy USB adathordozón elérhető funkciót jelöl.
ZENE			Audió CD-RW/-R (CD-DA formátumú) lemezeken elérhető funkciót jelöl.
	-		MP3 or WMA felvételeket tartalmazó CD-RW/-R, DVD-RW/-R, BD-RE/-R lemezeken vagy USB adathordozón elérhető funkciót jelöl.
FOTÓ	-		JPEG felvételeket tartalmazó CD-RW/-R, DVD-RW/-R, BD-RE/-R lemezeken vagy USB adathordozón elérhető funkciót jelöl.

MEGJEGYZÉS

- Előfordulhat, hogy a készülék nem játszik le egyes CD-RW/-R vagy DVD-R lemezeket a típus vagy a rögzítési mód miatt.
- A nem DVD videó formátumban megfelelően rögzített DVD-RW/-R lemezek nem játszhatók le.
- A készülék nem játsza le a 10 Mbps-nál nagyobb bitsebességgel DVD-R lemezre rögzített felvételeket.
- A készülék nem játsza le a 30 Mbps-nál nagyobb bitsebességgel BD-R lemezre vagy USB adathordozóra rögzített felvételeket.

A készülékkel nem lejátszható lemeztípusok

- HD DVD
- DVD-ROM/PD/MV-Disc, stb.
- DVD-RAM
- Super Audio CD (kivéve CD réteg)
- DVD-RW (VR mód)
- CVD/CD-ROM/CDV/CD-G/CD-I/LD (a CD-Gs lemezekről csak a hang játszható le, a grafika nem.)
- 3.9 GB DVD-R lemez tartalomkészítéshez.

Az első lépések

MEGJEGYZÉS

- Előfordulhat, hogy a régió kívül vásárolt DVD lemezek nem játszhatók le a készülékkel.
- Előfordulhat, hogy egyes lemezek nem játszhatók le, vagy olyan funkciók, mint a szögváltás és képarány-beállítás nem működnek. A lemezekről információk a lemez dobozán található. Ha szükséges, olvassa el ezeket.
- Ne hagyja, hogy a lemezek szennyeződjenek vagy karcosodjanak. Ha ujjlenyomatok, szennyeződések, karcok vagy cigarettafüst-nyomok kerülnek a lemezre, nem lehet majd lejátszani.
- BD-J lemez lejátszása esetén a betöltés hosszabb ideig tarthat, és egyes funkciók lassabbak lehetnek.
- Előfordulhat, hogy a készülék nem minden funkciója működik, mert egyes Blu-ray, DVD vagy CD lemezek korlátozott funkciókat tartalmazhatnak lejátszás közben.
Fontos, hogy ez nem a készülék hibája.
- A Samsung nem garantálhatja, hogy a készülék minden Blu-ray Disc, DVD vagy CD emblémával ellátott lemezt lejátszik, mert a lemezformátumok fejlődnek, és problémák és hibák merülhetnek fel a Blu-ray Disc, DVD, CD szoftverek és/vagy a lemezek gyártása során.
Ha probléma merül fel a Blu-ray, DVD, vagy CD lemezek lejátszásával kapcsolatban, forduljon a SAMSUNG kereskedőhöz. A lejátszással kapcsolatos korlátozásokról az útmutató további részeiben olvashat.

Blu-ray lemezek kompatibilitása

A Blu-ray új és fejlődő formátum. Ezért problémák is lehetnek a lemezek kompatibilitásával. Nem minden lemez kompatibilis és nem minden lemez lejátszható. További információkat a használati útmutató Megfelelőségi és kompatibilitási részében olvashat.

Lemeztípusok

BD-ROM

A Blu-ray ROM lemezek csak lejátszásra alkalmasak.

A készülékkel előre rögzített kereskedelmi BD-ROM lemezek játszhatók le.

BD-RE/-R

A Blu-ray RE/-R lemezek írhatók és lejátszhatók.

A készülékkel más, kompatibilis Blu-ray írókkal rögzített BD-RE/-R lemezek lejátszhatók.

DVD-VIDEO

- A készülékkel a kereskedelmi forgalomban kapható videó DVD lemezek (DVD-VIDEO lemezek) lejátszhatók.
- Kétrétegű DVD-VIDEO lemezek lejátszása során az első rétegről a másodikra történő átváltáskor a hang és a kép pillanatra megszakadhat. Ez nem jelent hibát.

DVD-RW/-R/+R

A készülékkel lejátszhatók a DVD videófelvevővel írt és lezárt DVD-RW/-R/+R lemezek. A lejátszási lehetőség az írási módszertől is függ.

DVD+RW

- A készülékkel lejátszhatók a DVD videófelvevővel írt DVD+RW lemezek. A lejátszási lehetőség az írási módszertől is függ.

Audio CD (CD-DA)

- A készülékkel lejátszhatók a CD-DA formátumú audió CD-RW/-R lemezek.
- A felvételtől függően előfordulhat, hogy bizonyos CD-RW/-R lemezek nem játszhatók le.

CD-RW/-R

- Használjon 700MB-os (80 perces) CD-RW/-R lemezeket.
Ha lehetséges, ne használjon 800MB-os (90 perces) vagy nagyobb lemezeket, mert előfordulhat, hogy nem lehet őket lejátszani.
- Ha a CD-RW/-R lemezt nem zárta le, a lejátszás elkezdése lassabb lehet, vagy előfordulhat, hogy egyes fájlok nem lesznek lejátszhatók.
- Előfordulhat, hogy egyes CD-RW/-R lemezek nem játszhatók le az írásukhoz használt készüléktől függően. A CD-RW/-R adathordozók lejátszhatósága a tartalomtól és a lemeztől függ.

AVCHD (Advanced Video Codec High Definition)

- A készülékkel lejátszhatók az AVCHD formátumú lemezek. Ezeket a lemezeket kamerákban használják.
- Az AVCHD egy nagyfelbontású digitális videóformátum.
- Az MPEG-4 AVC/H.264 formátum a hagyományos képtömörítési formátumnál nagyobb hatékonysággal tömöríti a képadatokat.
- Egyes AVCHD lemezek az "x.v.Color" formátumot használják. A készülékkel lejátszhatók az "x.v.Color" formátumot használó AVCHD lemezek is.
- Az "x.v.Color" a Sony Corporation védjegye.
- Az "AVCHD" és az AVCHD embléma a Matsushita Electronic Industrial Co., Ltd. és a Sony Corporation védjegyei.









MEGJEGYZÉS

- Előfordulhat, hogy egyes AVCHD formátumú lemezek nem játszhatók le a rögzítéstől függően. Az AVCHD formátumú lemezeket le kell zární.
- Az "x.v.Color" a normál DVD lemezeknél szélesebb színtartományt biztosít.
- Egyes DivX, MKV és MP4 formátumú lemezek lejátszása sikertelen lehet a videófelbontástól és a képfrissítési sebességtől függően.

Régiókód

A készülék és a lemezek is régiókódokkal vannak ellátva. A régiókódoknak egyezniük kell a lemezek lejátszásához. Ha nem egyeznek, a lemez nem lesz lejátszható.

A készülék Régiószáma a hátulján van feltüntetve.

Lemeztípus	Régiókód	Terület
Blu-ray		Észak-Amerika, Közép-Amerika, Dél-Amerika, Korea, Japán, Taiwan, Hong Kong és Dél-Kelet Ázsia.
		Európa, Grönland, Francia területek, Közel-Kelet, Afrika, Ausztrália és Új-Zéland.
		India, Kína, Oroszország, Közép- és Dél-Ázsia.
DVD-VIDEO		USA, USA területei és Kanada
		Európa, Japán, Közel-Kelet, Egyiptom, Dél-Afrika, Grönland
		Taiwan, Korea, Fülöp-szigetek, Indonézia, Hong Kong
		Mexikó, Dél-Amerika, Közép-Amerika, Ausztrália, Új-Zéland, Csendes-óceáni szigetek, Karib-szigetek
		Oroszország, Kelet-Európa, India, Afrika nagy része, Észak-Korea, Mongólia
		Kína

Szerzői jogok

© 2011 Samsung Electronics Co., Ltd.

Minden jog fenntartva; Az útmutató sem részben, sem egészben nem reprodukálható és nem másolható a Samsung Electronics Co., Ltd. előzetes, írásbeli hozzájárulása nélkül.

Az első lépések

Támogatott fájlformátumok

Megjegyzések az USB csatlakozással kapcsolatban

- A készülék támogatja az USB adathordozókat, az MP3 lejátszókat, digitális fényképezőgépeket és USB kártyaolvasókat.
- A 128 karakternél hosszabb mappa vagy fájlneveket nem támogatja.
- Egyes USB/digitális fényképezőgépek nem kompatibilisek a termékkel.
- A készülék a FAT16, FAT32, és NTFS fájlrendszereket támogatja.
- Az USB adathordozókat csatlakoztassa közvetlenül a készülék USB portjához. USB kábellel történő csatlakoztatás kompatibilitási problémákhoz vezethet.
- Ha több memóriaeszközt helyez be egy többkártyás olvasóba egyszerre, az nem fog megfelelően működni.
- A készülék nem támogatja a PTP protokollt.
- Ne húzza ki az USB eszközt a “betöltési” folyamat alatt.
- Minél nagyobb a kép felbontása, annál hosszabb a megjelenítési idő.
- A készülék nem tud lejátszani kereskedelmi honlapokról letöltött, DRM (Digitális szerzői jogkezelés) funkcióval ellátott MP3 fájlokat.
- Külső HDD eszközöket a készülék nem támogat.
- A készülék csak 30 kép/mp-es képfrekvenciájú videókat támogat.

Támogatott videófájlok

Fájl kiterjesztése	Konténer	Videó kodek	Felbontás	Képfrekvenciás sebesség (kép/mp)	Bitsebesség (Mbps)	Audió kodek
*.avi	AVI	DivX 3.11/4.x/ 5.1/6.0	1920x1080	6 ~ 30	8	MP3 AC3 LPCM ADPCM DTS Core
		XviD	1920x1080	6 ~ 30	8	
		H.264 BP/MP/HP	1920x1080	6 ~ 30	25	
		MPEG4 SP/ASP	1920x1080	6 ~ 30	8	
		Motion JPEG	1920x1080	6 ~ 30	8	
*.mkv	MKV	DivX 3.11/4.x/ 5.1/6.0	1920x1080	6 ~ 30	8	MP3 AC3 LPCM ADPCM DTS Core
		XviD	1920x1080	6 ~ 30	8	
		H.264 BP/MP/HP	1920x1080	6 ~ 30	25	
		MPEG4 SP/ASP	1920x1080	6 ~ 30	8	
		Motion JPEG	1920x1080	6 ~ 30	8	
*.asf	ASF	DivX 3.11/4.x/ 5.1/6.0	1920x1080	6 ~ 30	8	MP3 AC3 LPCM ADPCM WMA
		XviD	1920x1080	6 ~ 30	8	
		H.264 BP/MP/HP	1920x1080	6 ~ 30	25	
		MPEG4 SP/ASP	1920x1080	6 ~ 30	8	
		Motion JPEG	1920x1080	6 ~ 30	8	
*.wmv	ASF	Window Media Video v9	1920x1080	6 ~ 30	25	WMA
*.mp4	MP4	H.264 BP/MP/HP	1920x1080	6 ~ 30	25	MP3 ADPCM AAC
		MPEG4 SP/ASP	1920x1080	6 ~ 30	8	
		XVID	1920x1080	6 ~ 30	8	

*.3gp	3GPP	H.264 BP/MP/HP	1920x1080	6 ~ 30	25	ADPCM AAC HE-AAC
		MPEG4 SP/ASP	1920x1080	6 ~ 30	8	
*.vro	VRO VOB	MPEG2	1920x1080	24/25/30	30	AC3 MPEG LPCM
		MPEG1	352 X 288	24/25/30	30	
*.mpg *.mpeg	PS	MPEG1	352 X 288	24/25/30	30	AC3 MPEG LPCM AAC
		MPEG2	1920x1080	24/25/30	30	
		H.264	1920x1080	6 ~ 30	25	
*.ts *.tp *.trp	TS	MPEG2	1920x1080	24/25/30	30	AC3 AAC MP3 DD+ HE-AAC
		H.264	1920x1080	6 ~ 30	25	
		VC1	1920x1080	6 ~ 30	25	

■ Korlátozások

- A tartalomtól függően előfordulhat, hogy a fent leírt kodekekkel kódolt fájlok sem játszhatók le.
- A normál lejátszás nem garantált, ha a fájl konténeradatai hibásak vagy maga a fájl hibás.
- A szabványosnál nagyobb bitsebességgel/képrfrissítési sebességgel kódolt fájlok hangja/képe szakadozhat lejátszásánál.
- A keresés (ugrás) funkció nem használható, ha a fájl indextáblája hibás.
- Ha távolról játszik le egy fájlt hálózati kapcsolattal, a videókép szakadozhat a létrejött kapcsolat sebességétől függően.

■ Videó dekóder

- H.264 Level 4.1 támogatása
- Nem támogatja a H.264 FMO/ASO/RS, VC1 SP/MP/AP L4 és AVCHD szabványokat
- XVID, MPEG4 SP, ASP :
1280 x 720 alatt: 60 kép max
1280 x 720 felett: 30 kép max
- Nem támogatja a GMC 2 vagy újabbat

■ Audió dekóder







- Támogatja a WMA 7, 8, 9 és STD szabványokat
- Nem támogatja a WMA 9 PRO többszörös csatornás szabványt, ha a csatornák száma 2-nél több.
- Nem támogatja a WMA 9 veszteség nélküli hang szabványt.
- Nem támogatja a WMA 220/50Hz mono mintavételezési frekvenciáját
- Nem támogatja az APDCM MULAW, ALAW szabványokat

Támogatott zenefájlok

Fájl kiterjesztése	Konténer	Audió kodek	Támogatott tartomány
*.mp3	MP3	MP3	-
*.wma	WMA	WMA	WMA 10-es verzió kompatibilis * Mintavételezési frekvenciák (kHz) - 8, 11, 16, 22, 32, 44.1, 48 * Bitsebességek - 5kbps és 384kbps között minden bitsebesség





Az első lépések

A készülék által ismert lemeztípusok logói

			
Blu-ray lemezek	3D Blu-ray lemezek	DTS-HD Master Audio	DivX
			
BD-LIVE	Dolby TrueHD	PAL műsorszórási rendszer: UK, Franciaország, Németország stb.	Java

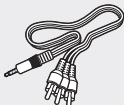
Tartozékok

Ellenőrizze az alábbi tartozékok meglétét.

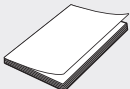
		
Audio/Videó kábel	Adapter	Távirányítás
		
Elemek a távirányítóhoz (AAA méret)	Használati útmutató	

MEGJEGYZÉS

- Mindig a lejátszóhoz mellékelt audio/videó kábelt használja. Ha más audio/videó kábelt használ, a külső jelforrás jele nem fog megfelelően megjelenni a kimeneten. Ha elveszíti a kábelt, a legközelebbi Samsung kereskedőnél vásárolhat újat.

Elülső panel

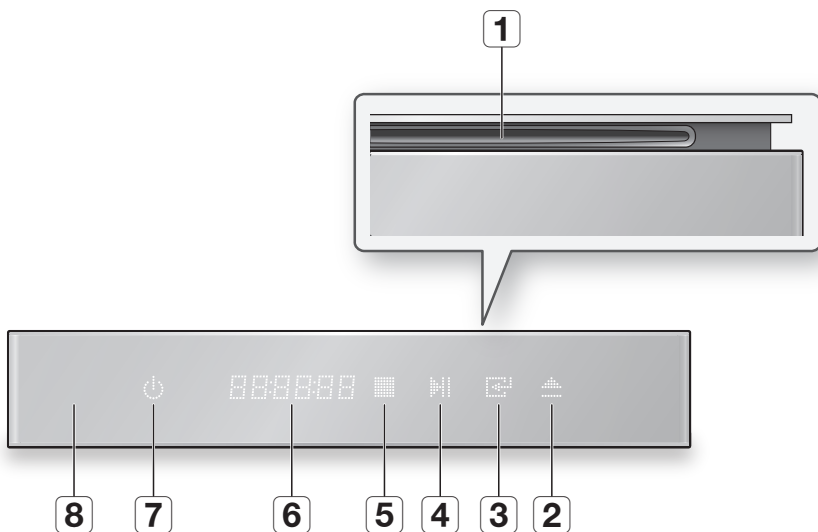

1	LEMEZFOGLALAT	Ide kell behelyezni a lemezt.
2	LEMEZKIADÓ GOMB	Ezzel kiadható a lemez.
3	ENTER GOMB	Menüpont kiválasztása vagy lemez lejátszása.
4	LEJÁTSZÁS/SZÜNET GOMB	Lejátssza a lemezt, vagy szünetelteti a lejátszást.
5	STOP GOMB	Megállítja a lejátszást.
6	KIJELZŐ	Aktuális lejátszási állapot.
7	BEKAPCSOLÓ GOMB	A készülék be- és kikapcsolására szolgál.
8	TÁVIRÁNYÍTÓ ÉRZÉKELŐJE	A távirányító jeleit érzékeli.

MEGJEGYZÉS

- Ha megjelenik a Blu-ray lemezmenü, a lejátszón vagy a távirányítón található Lejátszás gombbal nem indítható el a lejátszás. A videó lejátszásához ki kell választania a Videó lejátszás vagy Start pontot a lemezmenüből, és meg kell nyomnia az **ENTER** gombot.
- Ne helyezzen semmilyen tárgyat a készülék tetejére.
Ellenkező esetben az ajtó a felső panelen kinyílik, és ez kárt tehet a készülékben vagy hibás működést eredményezhet.

Az első lépések

Hátsó panel

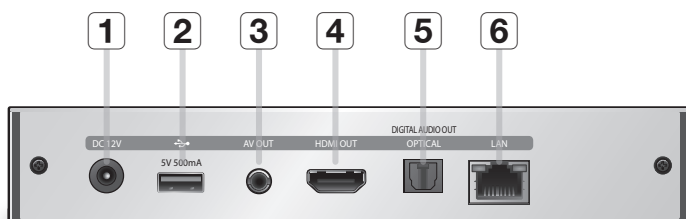

1	DC 12V	A tápfeszültség csatlakoztatásához.
2	USB HOST	Ide csatlakoztatható az USB memória, amely adattárolásra használható a BD-LIVE csatlakozás esetén. Az USB hoszt eszközszoftver-frissítésre és MP3/JPEG/DivX/MKV/MP4 lejátszásra is használható.
3	AV OUT	Külső jelforrás csatlakoztatása audió/video kábellel.
4	HDMI OUT	Ha ezt a HDMI kimeneti csatlakozót egy HDMI-kábellel a TV vagy AV erősítő HDMI bemenetére csatlakoztatja, a legjobb kép- és hangminőséget érheti el.
5	DIGITAL AUDIO OUT	AV erősítőhöz csatlakoztatható.
6	LAN	Hálózati szolgáltatások (54-63. oldal), BD-LIVE és szoftverfrissítések használatához a hálózati kapcsolattal.

MEGJEGYZÉS

- A szoftverfrissítéseket az USB Host aljzaton keresztül csak USB memória eszközzel hajtsa végre.

Távírányító

A távírányító bemutatása



Elemek behelyezése

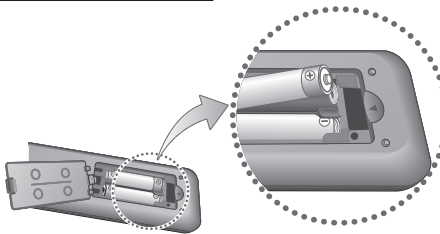

MEGJEGYZÉS

- Ha a távírányító nem működik megfelelően:
 - Ellenőrizze az elemek +/- polaritását.
 - Ellenőrizze az elemek töltöttségét.
 - Ellenőrizze, nem takarja-e valami az érzékelőt.
 - Ellenőrizze, nincs-e a közelben fluoreszcens fényforrás.

! FIGYELEM!

- Az akkumulátorokat a helyi jogszabályoknak megfelelően kell hasznosítani. Ne helyezze őket a háztartási személtbe.

Az első lépések

A távirányító beállítása a TV-hez

A távirányítóval a TV egyes funkciói is használhatók.

Gomb	Funkció
TV POWER	Televízió be- és kikapcsolása.
TV SOURCE	A TV-hez csatlakoztatott külső jelforrás kiválasztása.
TV VOL (+/-)	A televízió hangerejének beállítása.
TV CH (▲/▼)	A kívánt csatorna kiválasztása.
TV MUTE	A hang be- és kikapcsolása.

MEGJEGYZÉS

- A fenti funkciók nem feltétlenül minden televízió működnek. Ha probléma merül fel, használja a TV távirányítóját.

A televízió kompatibilitásának ellenőrzésére kövesse az alábbi utasításokat.

1. Kapcsolja be a televíziót.
 2. Irányítsa a távirányítót a televízióra.
 3. Nyomja meg és tartsa lenyomva a **TV POWER** gombot, és ezzel egyidejűleg írja be a televíziója márkájának megfelelő kétjegyű kódot a számbillentyűk segítségével az itt látható táblázatból.
Ha a televízió kompatibilis a távirányítóval, akkor a televízió kikapcsol.
- A távirányítóval most már a TV is vezérelhető.

MEGJEGYZÉS

- Ha több kód is létezik az adott márkájú televízióhoz, próbálja ki mindet, és használja azt, amelyik működik.
- Ha kicseréli az elemeket a távirányítóban, a kódot újra be kell írni.

TV vezérlőkódok

Márka	Kód	Márka	Kód
SAMSUNG	TV POWER+01, +02, +03, +04, +05, +06, +07, +08, +09	NOBLEX	TV POWER+66
		NOKIA	TV POWER+74
AIWA	TV POWER+82	NORDMENDE	TV POWER+72, +73, +75
		PANASONIC	TV POWER+53, +54, +74, +75
ANAM	TV POWER+10, +11, +12, +13, +14, +15, +16, +17, +18	PHILIPS	TV POWER+06, +55, +56, +57
		PHONOLA	TV POWER+06, +56, +57
BANG & OLUFSEN	TV POWER+57	PIONEER	TV POWER+58, +59, +73, +74
BLAUPUNKT	TV POWER+71	RADIOLA	TV POWER+06, +56
BRANDT	TV POWER+73	RADIOMARELLI	TV POWER+57
BRIONVEGA	TV POWER+57	RCA	TV POWER+45, +46
CGE	TV POWER+52	REX	TV POWER+74
CONTINENTAL EDISON	TV POWER+75	SABA	TV POWER+57, +72, +73, +74, +75
		SALORA	TV POWER+74
DAEWOO	TV POWER+19, +20, +23, +24, +25, +26, +27, +28, +29, +30, +31, +32, +33, +34	SANYO	TV POWER+41, +42, +43, +44, +48
EMERSON	TV POWER+64	SCHNEIDER	TV POWER+06
FERGUSON	TV POWER+73	SELECO	TV POWER+74
FINLUX	TV POWER+06, +49, +57	SHARP	TV POWER+36, +37, +38, +39, +48
FORMENTI	TV POWER+57	SIEMENS	TV POWER+71
FUJITSU	TV POWER+84	SINGER	TV POWER+57
GRADIENTE	TV POWER+70	SINUDYNE	TV POWER+57
GRUNDIG	TV POWER+49, +52, +71	SONY	TV POWER+35, +48
HITACHI	TV POWER+60, +72, +73, +75	TELEAVA	TV POWER+73
IMPERIAL	TV POWER+52	TELEFUNKEN	TV POWER+67, +73, +75, +76
JVC	TV POWER+61, +79	THOMSON	TV POWER+72, +73, +75
LG	TV POWER+06, +19, +20, +21, +22, +78	THOMSON ASIA	TV POWER+80, +81
LOEWE	TV POWER+06, +69	TOSHIBA	TV POWER+47, +48, +49, +50, +51, +52
LOEWE OPTA	TV POWER+06, +57	WEGA	TV POWER+57
MAGNAVOX	TV POWER+40	YOKO	TV POWER+06
METZ	TV POWER+57	ZENITH	TV POWER+63
MITSUBISHI	TV POWER+06, +48, +62, +65		
MIVAR	TV POWER+52, +77		
NEC	TV POWER+83		
NEWSAN	TV POWER+68		

1. eset: Csatlakoztatás TV-hez HDMI kábellel - Legjobb minőség (Ajánlott)

1. Csatlakoztassa a HDMI kábelt a lejátszó **HDMI OUT** aljzatához és a TV **HDMI IN** aljzatához.
2. Kapcsolja be a készüléket és a TV-t.
3. Nyomja addig a bemenet kiválasztót a TV távirányítóján, amíg a készülék HDMI jele meg nem jelenik a TV képernyőjén.
 - Ha beprogramozta a távirányítót a TV-hez (20. oldal), nyomja meg a **TV SOURCE** gombot a távirányítón és állítsa be a HDMI-t a TV külső jelforrásának.

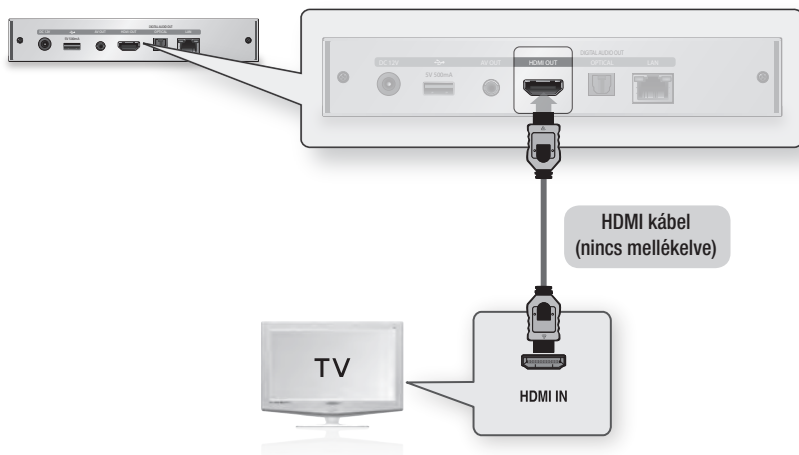

MEGJEGYZÉS

- A HDMI-kábel kép- és hangjeleket is továbbít, ezért nem kell audiókábelt csatlakoztatni.
- Ha a készülék a TV-hez HDMI 720p, 1080i vagy 1080p kimeneti módban csatlakozik, akkor nagysebességű (2-es kategóriájú) HDMI kábelt kell használni.
- A HDMI tiszta digitális jelet ad a TV-nek. Ha a TV nem támogatja a HDCP-t (nagy sávszélességű digitális tartalomvédelem), a kép helyett zaj jelenik meg a képernyőn.
- A TV-től függően egyes HDMI kimeneti felbontások nem működnek. További információ a TV használati útmutatójában található.
- Amikor először csatlakoztatja a készüléket HDMI-kábellel a TV-hez, a HDMI kimenet felbontása automatikusan a TV által támogatott legnagyobb felbontásra áll be.
- 3D videók megtekintéséhez HDMI csatlakozásra van szükség.
- A túl hosszú HDMI-kábel képzajt okozhat. Ilyenkor kapcsolja a Mély színek menüpontot Ki értékre.
- Ha a megjelenítőhöz HDMI-DVI kábellel csatlakozik, akkor csatlakoztatnia kell az AV Out vagy Digital Audio Out kimeneteket is a megjelenítőhöz vagy audió rendszerhez a hang hallgatásához.

Csatlakoztatás

2. eset: Csatlakoztatás TV-hez Audió/Videó kábellel - Jó minőség

1. Csatlakoztassa az audió/videó kábelt a lejátszó **AV OUT (sárga)** aljzatához és a TV **VIDEO IN (sárga) / AUDIO IN (piros és fehér)** aljzataihoz.
2. Kapcsolja be a készüléket és a TV-t.
3. Nyomja addig a bemenet kiválasztót a TV távirányítóján, amíg a készülék "VIDEO" jele meg nem jelenik a TV képernyőjén.
 - Ha beprogramozta a távirányítót a TV-hez (20. oldal), nyomja meg a **TV SOURCE** gombot a távirányítón és állítsa be a VIDEO-t a TV külső jelforrásának.

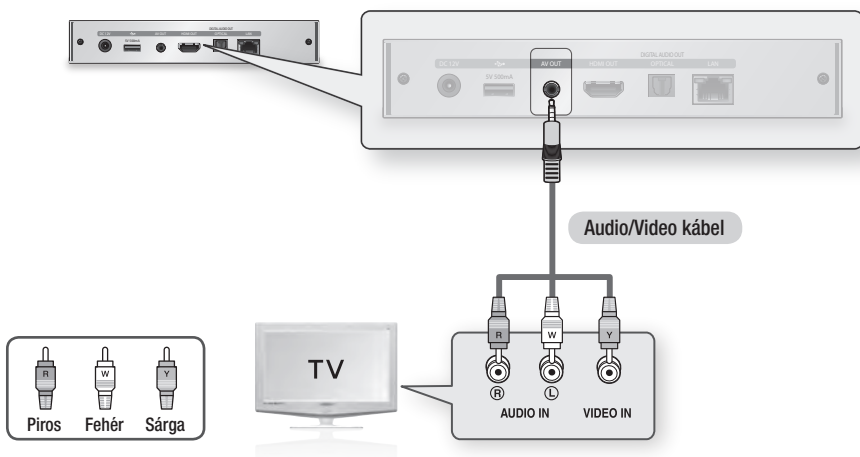

MEGJEGYZÉS

- Ha az audiókábelt túl közel helyezi a tápkábelhez, zaj keletkezhet.
- Ha AV erősítőhöz szeretne csatlakozni, olvassa el az AV erősítő csatlakoztatásáról szóló fejezetet. (Lásd a 23-24. oldalt)
- A bemeneti csatlakozók kiosztása és száma a TV-től függően eltérő lehet. További információ a TV használati útmutatójában található.

! FIGYELEM!

- Ne csatlakoztassa a lejátszót a TV-hez videómagnón (VCR) keresztül. A VCR-en keresztül haladó videójeleket megzavarhatják a másolásvédelmi rendszerek, és a kép torzított lesz a televízióon.

- Az AV erősítő bekapcsolásakor vegye le a hangerőt. A hirtelen túl erős hang kárt tehet a hangszóróban és a hallásában is.
- Állítsa be az audió formátumot az AV erősítőnek megfelelően. (Lásd a 33-36. oldalt)
- A HDMI bemeneti csatlakozók helye az AV erősítőtől függően változó lehet. További információ az AV erősítő használati útmutatójában található.

1. eset: Csatlakoztatás audió rendszerhez (HDMI-kompatibilis AV erősítő) - Legjobb minőség (Ajánlott)

1. Csatlakoztassa a HDMI kábelt a lejátszó **HDMI OUT** aljzatához és az AV erősítő **HDMI IN** aljzatához.
2. Csatlakoztassa a HDMI kábelt az AV erősítő **HDMI OUT** aljzatába, és a TV **HDMI IN** aljzatába.
3. Kapcsolja be a készüléket és az AV erősítőt.
4. Az AV erősítőn válassza ki a külső bemenetet a készülék hangjának hallgatásához. Az AV erősítő audió bemenetének beállításáról továbbiakat az AV erősítő felhasználói útmutatójában olvashat.
5. Nyomja addig a bemenet kiválasztót a TV távirányítóján, amíg a készülék HDMI jele meg nem jelenik a TV képernyőjén.

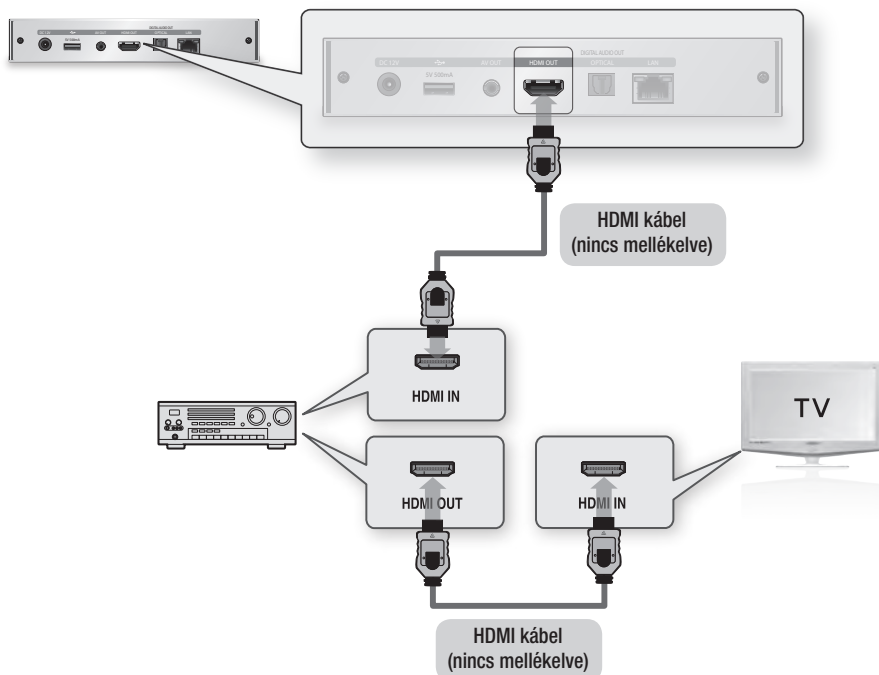

Csatlakoztatás

2. eset: Csatlakoztatás audió rendszerhez (AV erősítő, Dolby Digital vagy DTS dekóderrel) - Jjobb minőség

1. Csatlakoztassa az optikai kábelt a lejátszó **DIGITAL AUDIO OUT (OPTICAL)** aljzatba, és az AV erősítő **DIGITAL AUDIO IN (OPTICAL)** aljzatába.
2. Csatlakoztassa a videó jelkábelt a lejátszó **HDMI** vagy **A/V OUT** aljzatába és a TV **HDMI** vagy **VIDEO IN** aljzatába. (Lásd a 21-22. oldalt)
3. Kapcsolja be a készüléket, a TV-t és az AV erősítőt.
4. Az AV erősítőn válassza ki a külső bemenetet a készülék hangjának hallgatásához. Az AV erősítő audió bemenetének beállításáról továbbiakat az AV erősítő felhasználói útmutatójában olvashat.
5. Válassza ki a videó jelforrást (HDMI, vagy Videó) a TV távirányító bemenetválasztó gombjával.

3. eset: Csatlakoztatás audió rendszerhez (Sztereo erősítő) - Jó minőség

1. Csatlakoztassa az audió/videó kábelt a lejátszó **A/V OUT (sárga)** aljzatához és az erősítő **AUDIO IN (piros és fehér)** aljzataihoz a piros és fehér kábelekkel.
2. Csatlakoztassa a videó jelkábelt a lejátszó HDMI aljzatába és a TV HDMI aljzatába, illetve csatlakoztassa az Audió/videó kábel sárga vezetékét a TV AV In aljzatába. (Lásd a 21-22. oldalt)
3. Kapcsolja be a készüléket és a sztereo erősítőt.
4. A sztereo erősítőn válassza ki a külső bemenetet a készülék hangjának hallgatásához. A sztereo erősítő audió bemenetének beállításáról továbbiakat a sztereo erősítő felhasználói útmutatójában olvashat.
5. Válassza ki a videó jelforrást (HDMI, vagy Videó) a TV távirányító bemenetválasztó gombjával.

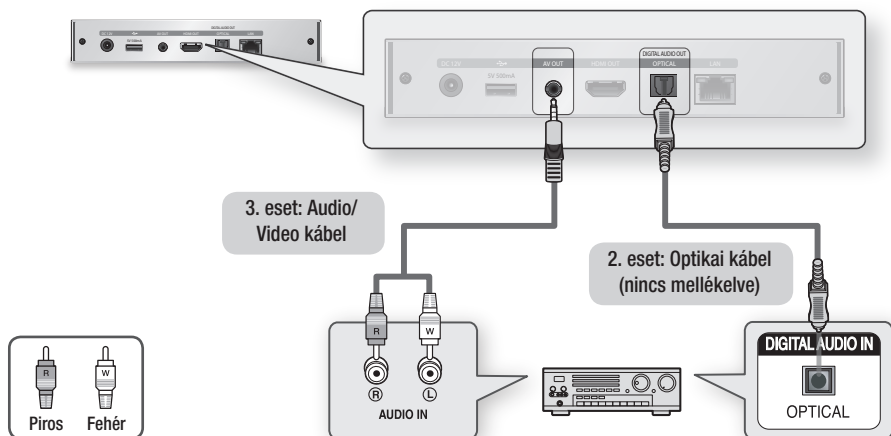

MEGJEGYZÉS

- Ha a 2. eset szerinti Digitális audió csatlakoztatást alkalmazza, a PCM audiót tartalmazó lemezek hangja csak az első két hangszóróból lesz hallható.
- Ha a TV-hez Audió/videó kábellel csatlakozik, előfordulhat, hogy hosszabbított kábelre van szükség a sárga videó vezeték meghosszabbításához. Hosszabbított használata esetén a kábelnek egyik végén RCA dugóval, a másik végén pedig RCA aljzattal kell rendelkeznie.

Csatlakoztatás a hálózathoz

A készülék lehetővé teszi az olyan hálózat-alapú szolgáltatások (54-63. oldal) igénybevételét, mint a Smart Hub és a BD-LIVE, valamint a szoftver-frissítések beszerzését a hálózatról. A csatlakoztatáshoz javasoljuk AP (hozzáférési pont) vagy IP router használatát. Az útvalasztóhoz történő csatlakozásról továbbiakat az útvalasztó használati útmutatójában talál, illetve forduljon a gyártójához.

Kábeles hálózat

1. A közvetlen LAN kábelt (UTP kábel) csatlakoztassa a készülék LAN aljzatába és a modem vagy útvalasztó LAN aljzatába.
2. A hálózati beállításokat a 36-40. oldalon találja.

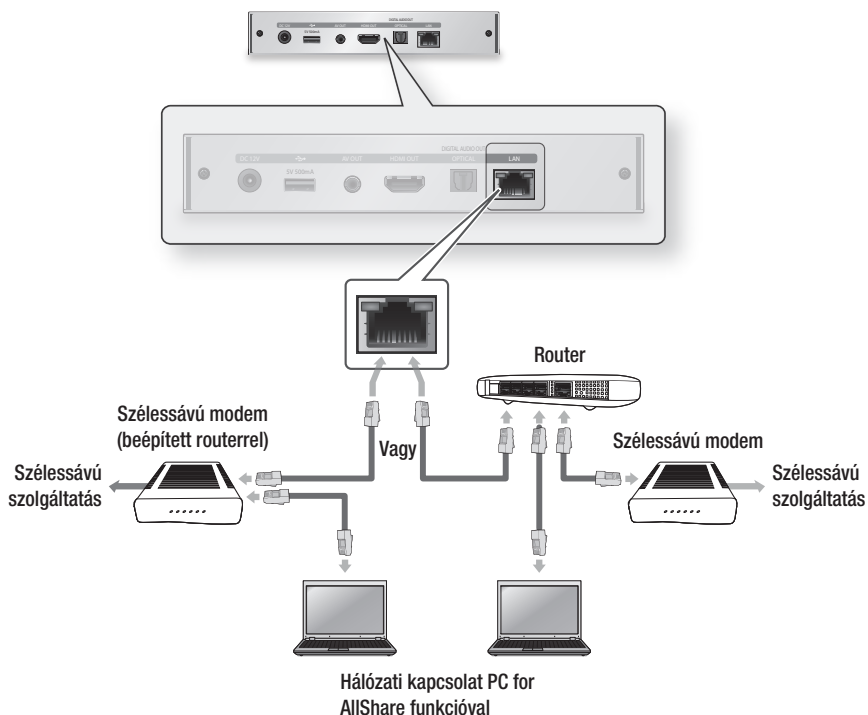

MEGJEGYZÉS

- Előfordulhat, hogy a Samsung szoftverfrissítési szervertől nem kap Internet-hozzáférést a routertől vagy az internetszolgáltató szabályzatától függően. További információért forduljon az internetszolgáltatóhoz.
- DSL felhasználók használjanak routert a kapcsolathoz.
- Az AllShare funkció használatához csatlakoztassa a PC-t a hálózathoz az ábra szerint. A kapcsolat vezetékös vagy vezeték nélküli is lehet.

Csatlakoztatás

Vezeték nélküli hálózat

A lejátszó Wi-Fi kompatibilis. Csatlakozhat a hálózathoz Vezeték nélküli IP megosztóval (útválasztóval vagy modemmel) is.

A hálózati beállításokat a 36-40. oldalon találja.

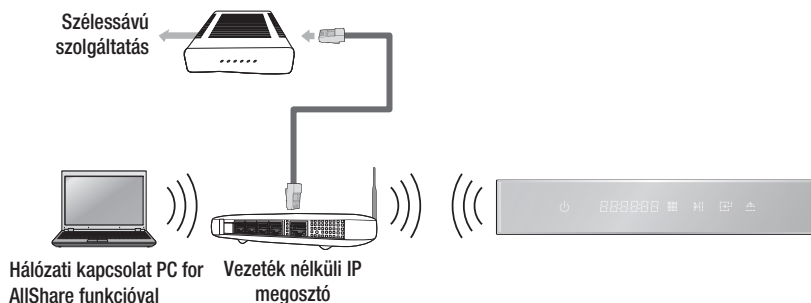

MEGJEGYZÉS

- Vezeték nélküli hálózat használatához a lejátszót vezeték nélküli IP megosztón (útválasztón) keresztül kell csatlakoztatni. Ha a vezeték nélküli IP megosztó támogatja a DHCP-t, a lejátszó csatlakozhat a vezeték nélküli hálózathoz DHCP vagy statikus IP-címmel is.
- Válasszon ki egy éppen nem használt csatornát a vezeték nélküli IP megosztó számára. Ha a vezeték nélküli IP megosztó számára kijelölt csatornát más közeli készülék használja, az interferenciához és kommunikációs hibákhoz vezet.
- Ha a tiszta nagy átviteli (Greenfield) 802.11n módot választja ki és a titkosítási mód a WEP, TKIP vagy TKIP-AES (WPS2Mixed) az AP-n, a lejátszó nem támogatja a csatlakozást az új Wi-Fi tanúsítási specifikációk szerint.
- Ha az AP támogatja a WPS (Wi-Fi Protected Setup) módot, akkor csatlakozhat a hálózathoz PBC-vel (nyomógombos konfigurációval) vagy PIN (személyi azonosítószámmal) is. A WPS automatikusan konfigurálja az SSID-t és a WPA kulcsot mindkét módban.
- Vezeték nélküli hálózat háromféle módon állítható be:
 - Vezeték nélküli (általános)
 - WPS(PBC) használatával
 - One Foot Connection

A Vezeték nélküli (általános) tartalmazza az Automatikus és a Manuális beállítási módokat.

- A vezeték nélküli LAN hálózat felépítéséből adódóan interferenciát okozhat a felhasználási körülményektől függően (AP teljesítmény, távolság, akadályok, egyéb rádiós eszközök interferenciája stb.).
- A vezeték nélküli IP megosztót kapcsolja infrastruktúra módba. Az ad-hoc mód nem használható.
- A lejátszó a következő vezeték nélküli titkosítási kulcs protollokat támogatja :
 - WEP (OPEN/SHARED), WPA-PSK (TKIP/AES), WPA2-PSK (TKIP/AES)
- Az AllShare funkció használatához csatlakoztassa a PC-t a hálózathoz az ábra szerint. A kapcsolat vezetékes vagy vezeték nélküli is lehet.

Kezdeti beállítás

1. Kapcsolja be a TV-t a készülékhez való csatlakoztatás után.
Amikor először csatlakoztatja, a készülék automatikusan bekapcsol, és megjelenik a Kezdeti beállítások képernyő.

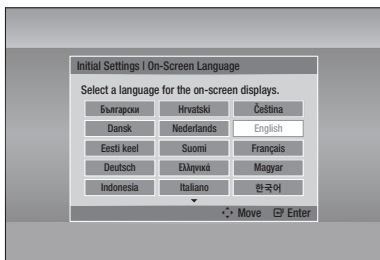

2. A ▲▼◀▶ gombokkal válassza ki a kívánt nyelvet, majd nyomja meg az **ENTER** gombot.
3. Az **ENTER** gombbal válassza ki a **Indítás** gombot.
4. A ▲▼ gombokkal válassza ki a kívánt TV képarányt, majd nyomja meg az **ENTER** gombot. (lásd a 30. oldalt)
5. A ▲▼ gombokkal válassza ki a kívánt Hálózati beállításokat: **Vezetékes, Vez. nélkül.(általános), WPS(PBC)** vagy **One Foot Connection**, majd nyomja meg az **ENTER** gombot. Ha nem ismeri a Hálózati beállításokat, nyomja meg a távirányító **KÉK (D)** gombját a Hálózati beállításokra való lépéshez, adja meg a beállításokat, majd lépjen a főmenüre.
A Hálózati beállításokról további részleteket a 36-40. oldalon talál, ha szükséges. Ha elkészült, folytassa a 6. lépéssel.
6. Megjelenik a Főmenü. (A Főmenüről további információkat a 28. oldalon talál.)

• Főmenü

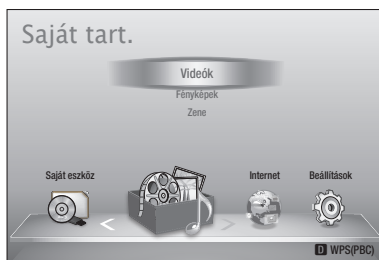

MEGJEGYZÉS

- A készülék az első csatlakoztatásakor automatikusan bekapcsol. Ez nem működési hiba.
- A Főmenü nem jelenik meg, ha a kezdeti beállítások nincsenek megadva, kivéve az alábbiak szerint.
- Ha megnyomja a **KÉK (D)** gombot a hálózati beállítás közben, hozzáférhet a főmenühöz még a hálózati beállítások előtt.
- Ha újra meg szeretné jeleníteni a Kezdeti beállítások képernyőt, válassza a Visszaállítás opciót. (lásd a 41. oldalt)
- Ha a készüléket HDMI kábellel csatlakoztatja **Anynet+ (HDMI-CEC)**-kompatibilis Samsung TV-hez és 1.) Az **Anynet+ (HDMI-CEC)** funkciót **Be** értékre állította a TV-n és a készüléken is és 2.) A TV-t a készülék által is támogatott nyelvre állította, a készülék automatikusan kiválasztja az adott nyelvet elsődleges nyelvnek.
- Ha a készüléket 5 percnél hosszabb ideig hagyja stop módban, képernyővédő jelenik meg a TV-n. Ha a készüléket 20 percnél hosszabb ideig hagyja képernyővédő módban, automatikusan kikapcsol.

Beállítás

Belépés a Beállítások menübe

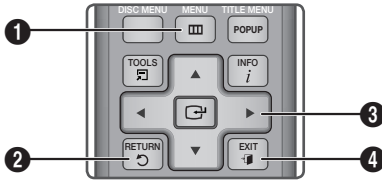

1	MENU gomb : Főmenübe való belépés.
2	RETURN gomb : Vissza az előző menübe.
3	ENTER / IRÁNY gomb : Kurzor mozgatása vagy elem kiválasztása. Aktuálisan kijelölt elem kiválasztása. Beállítás jóváhagyása.
4	EXIT gomb : Kilépés az aktuális menüből.

A Beállítás menü és az almenük a következők szerint érhetőek el:

1. Nyomja meg a **POWER** gombot.
Megjelenik a Főmenü.

• Főmenü

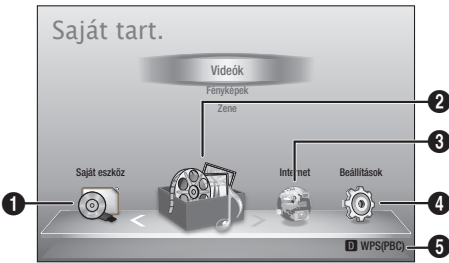

1	Saját eszköz kiválasztása.
2	Saját tart. kiválasztása.
3	Internet kiválasztása.
4	Beállítások kiválasztása.
5	A használható gombok megjelenítése.

2. A ◀▶ gombokkal válassza ki a **Beállítások** pontot, majd nyomja meg az **ENTER** gombot.
3. A ▲▼ gombokkal válassza ki a kívánt almenüt, majd nyomja meg az **ENTER** gombot.
4. A ▲▼ gombokkal válassza ki a kívánt pontot, majd nyomja meg az **ENTER** gombot.
5. Az **EXIT** gombbal kiléphet a menüből.

MEGJEGYZÉS

- Amikor a készülék csatlakozott a hálózathoz, válassza ki a **Smart Hub** pontot a Főmenüből. Töltsse le a kívánt tartalmakat a **Samsung Apps** szerverről. (Lásd a 61–63. oldalon)
- A menüpontok elérése különböző lehet.
- A szoftververzió frissítése után a képernyőüzenetek változhatnak.

• Beállítás menü



Fent: A Beállítás menü és a 3D Beállítások almenü.

A Beállítás menü a következő menüpontokat tartalmazza:

- Megjelen.
- Hang
- Hálózat
- Rendszer
- Nyelv
- Biztonság
- Általános
- Terméktámogatás

A menüpontokat a fenti sorrendben tárgyaljuk a következő oldalakon, a Kijelzővel kezdve.

Megjelen.

Beállíthatók a különböző megjelenítési opciók, például TV képarány, felbontás stb.

3D beállítások

3D tartalmat hordozó Blu-ray lemez lejátszása 3D módban.





3D Blu-ray lejátszási mód

A 3D Blu-ray lemezek kétféle formátuma létezik: **Blu-ray 3D** és **csak 3D**. Megválasztható, hogy Blu-ray 3D lemezt 3D vagy 2D módban szeretne lejátszani.

- **Auto.** : A csatlakoztatott TV 3D kompatibilitásának automatikus ellenőrzése és a Blu-ray 3D lemez lejátszása 3D vagy 2D módban, illetve csak 3D-s lemez lejátszása 3D-ben, ha a TV 3D-kompatibilis. A csak 3D lemezek nem játszhatók le, ha a TV nem támogatja a 3D-t.
- **3D → 3D** : Csak 3D és Blu-ray 3D lemezek lejátszása 3D módban.
- **3D → 2D** : 3D Blu-ray lemezek lejátszása 2D módban. Csak 3D lemezek nem játszhatók le.

MEGJEGYZÉS

- Bizonyos 3D lemezeknél a 3D lejátszás megállításához egyszer meg kell nyomnia a **STOP** () gombot. A film lejátszása megáll, és a 3D mód kikapcsol. 3D videó lejátszása közben a 3D opcióválasztást a **STOP** () gomb egyszerű megnyomásával módosíthatja. Megjelenik a Blu-ray menü. Nyomja meg újra a **STOP** () gombot, és válassza ki a 3D beállításokat a Blu-ray menüből.
- A TV képernyőn lévő kép tartalomtól és pozíciótól függően fekete sávok jelenhetnek meg a bal, jobb vagy mindkét oldalon.

Képernyő mérete

Megadható a TV képernyő mérete, így a készülék a képet a képernyőméretnek megfelelően állíthatja be, és optimális 3D képet jeleníthet meg. (116 colosnál nagyobb 3D képernyőkön is megfelelő lehet a 116-os beállítás.)

! FIGYELEM!

- A 3D tartalmak megtekintéséhez csatlakoztassa a 3D eszközt (3D-kompatibilis AV erősítőt vagy TV-t) a készülék HDMI OUT portjához egy nagysebességű HDMI-kábellel. Viseljen 3D szemüveget a 3D lejátszás elkezdéséhez.
- A 3D jeleket csak a HDMI kábelen továbbítja a készülék a HDMI OUT porton keresztül.
- Mivel a 3D módban a videófelbontás a 3D film eredeti felbontása, a felbontás nem módosítható.
- Egyes funkciók, mint a BD Wise, vagy a képernyőméret és a felbontás módosítása nem működik 3D lejátszásnál.
- Használjon nagysebességű HDMI kábelt a 3D jelek továbbításához.
- Maradjon legalább a képernyőszélesség háromszorosának megfelelő távolságra a TV-től 3D felvételek megtekintésekor. Például 46 colos képernyő esetén maradjon 138 col távolságra a képernyőtől.
 - A 3D felvétel legjobb megtekintéséhez helyezze a képernyőt szemmagasságba.
- A 3D effektus nem minden 3D eszköz esetén működik megfelelően.
- A "Blu-ray 3D" és a "Blu-ray 3D" emblémák a Blu-ray Disc Association védjegyei.

Beállítás

TV képaránya

A televízió típusától függően előfordulhat, hogy meg kell adni a képernyőméretet.

- **16:9 eredeti** : A készülék 16:9 TV képernyőhöz való csatlakoztatása esetén. A készülék minden tartalmat az eredeti képarányban játszik le. A 4:3 formátumú tartalmak megjelenítésekor a bal és jobb oldalon fekete sávok jelennek meg.
- **16:9 teljes** : A készülék 16:9 TV képernyőhöz való csatlakoztatása esetén. A tartalom kitölti a képernyőt. A 4:3 formátumú tartalmakat megnyújtja.
- **4:3 Letter Box** : A készülék 4:3 TV képernyőhöz való csatlakoztatása esetén. A tartalmakat az eredeti képaránnyal jeleníti meg. 16:9 arányú felvételeknél felül és alul fekete sáv lesz látható.
- **4:3 Pan-Scan** : A készülék 4:3 TV képernyőhöz való csatlakoztatása esetén. A 16:9 tartalmak esetén a kép bal és jobb szélét a készülék levágja.

MEGJEGYZÉS

- A lemeztípustól függően egyes képarányok nem elérhetők.
- Ha a TV képernyőtől eltérő képarányt és beállítást választ, a kép torzulhat.
- A 16:9 Eredeti kiválasztásakor a TV-n a 4:3 Pillarbox formátum lehet látható (fekete sáv a kép két oldalán).

Smart Hub képernyőmérete

A Smart Hub képernyő optimális méretének beállítása.

- **1. méret** : A Smart Hub képernyőméret kisebb, mint az alapértelmezett. A képernyő szélén fekete csíkok jelenhetnek meg.
- **2. méret** : Ez a Smart Hub alapértelmezett beállítása. A normál Smart Hub képernyőméret.
- **3. méret** : Nagyobb Smart Hub képernyőméret. A kép túl nagy lehet a TV képernyőhöz képest.

BD Wise (csak Samsung termékek esetén)

A BD Wise a Samsung legújabb csatlakoztatási funkciója.

Ha a BD Wise-kompatibilis Samsung készüléket és egy Samsung TV-t HDMI-vel csatlakoztatja, és a BD Wise be van kapcsolva a készüléken és a TV-n is, akkor a készülék a BD/DVD lemez videófelbontását és képrfrissítési sebességét fogja használni.

- **Ki** : A kimeneti felbontás a Felbontás menüben beállított felbontás lesz, a lemez felbontásától függetlenül. Lásd a Felbontást alább.
- **Be** : A készülék a BD/DVD lemez videófelbontását és képrfrissítési sebességét fogja használni.

MEGJEGYZÉS

- Ha a BD Wise be van kapcsolva, a Felbontás beállítása automatikusan a BD Wise lesz, és a BD Wise jelenik meg a Felbontás menüpontban.
- Ha nem BD Wise-kompatibilis eszközhöz csatlakoztatja a lejátszót, akkor a BD Wise funkciók nem használhatók.
- A BD Wise megfelelő működéséhez kapcsolja **Be** a funkciót a készüléken és a TV-n is.

Felbontás

A HDMI videójel kimeneti felbontását Auto, 1080p, 1080i, 720p, 576p/480p, vagy 576i/480i értékre állítja. A szám a képkockánkénti videósorok számát adja meg. Az i és a p betűk a váltott soros, illetve a progresszív letapogatást jelentik. A több sor nagyobb felbontást jelent.

- **Auto.** : A kimeneti felbontást automatikusan a TV maximális felbontására állítja.
- **BD Wise** : A felbontást automatikusan a BD/DVD lemez felbontására állítja, ha a készüléket HDMI kábellel BD Wise kompatibilis TV-hez csatlakoztatta. (A BD Wise menüpont csak a BD Wise funkció **Be** kapcsolása esetén jelenik meg. Lásd a BD Wise pontot fent.)
- **1080p** : 1080 soros progresszív videó megjelenítése.
- **1080i** : 1080 soros váltott soros videó megjelenítése.
- **720p** : 720 soros progresszív videó megjelenítése.
- **576p/480p** : 576/480 soros progresszív videó megjelenítése.
- **576i/480i** : 576/480 soros váltott soros videó megjelenítése.

A kimeneti módnak megfelelő felbontás

• Blu-ray Disc/E-tartalmak/digitális tartalmak lejátszása

Beállítás	Kimenet	HDMI / csatlakoztatva		HDMI / nem csatlakoztatva
		HDMI mód		VIDEO Mód
		Blu-ray lemezek	E-tartalmak/digitális tartalmak	
BD Wise	Blu-ray lemez felbontása	1080p	576i/480i	-
Auto	TV max. bemeneti felbontása	TV max. bemeneti felbontása	576i/480i	-
1080p	1080p	1080p	576i/480i	-
Videó képfrekvencia: Auto (24Fs)	1080p@24F	1080p@24F	480i	-
1080i	1080i	1080i	576i/480i	576i/480i
720p	720p	720p	576i/480i	576i/480i
576p/480p	576p/480p	576p/480p	576i/480i	576i/480i
576i/480i	-	-	-	576i/480i

• DVD lejátszás

Beállítás	Kimenet	HDMI / csatlakoztatva		HDMI / nem csatlakoztatva
		HDMI mód	VIDEO Mód	VIDEO Mód
BD Wise		576i/480i	576i/480i	-
Auto	TV max. bemeneti felbontása		576i/480i	-
1080p	1080p		576i/480i	-
1080i	1080i		576i/480i	576i/480i
720p	720p		576i/480i	576i/480i
576p/480p	576p/480p		576i/480i	576i/480i
576i/480i	-		-	576i/480i

Beállítás

MEGJEGYZÉS

- Ha a csatlakoztatott TV nem támogatja a Filmkocka vagy a kiválasztott felbontást, az "Ha az „Igen” gomb megnyomása után nem jelenik meg kép, várjon 15 másodpercet, hogy visszaálljon az előző felbontás. Szeretné megváltoztatni a felbontást?" üzenet jelenik meg.
Ha az **Igen** pontot választja, a TV képernyő 15 másodpercre elsötétedik, és a felbontás automatikusan visszaáll a korábbi értékre.
- Ha a képernyő sötét marad a felbontás módosítása után, vegye ki a lemezeket, majd nyomja le és tartsa lenyomva a **STOP** () gombot a készülék elején 5 másodpercig. A beállítások visszaállnak gyári alapértékekre. Az egyes módok eléréséhez kövesse az előző oldal utasításait, és válassza ki a TV által is támogatott Display Setup (Képernyőbeállítást).
- Ha visszaállítja a készüléket gyári alapértékekre, a BD felhasználói adatok is törlődnek.
- A Blu-ray lemezeknek rendelkeznie kell a 24 képkockás funkcióval a Filmkocka (24Fs) mód használatához.

HDMI-színformátum

Beállítható a HDMI kimenet színtere, a csatlakoztatott eszközhöz (TV, monitor stb.) való illesztés érdekében.

- **Auto.** : Automatikusan beállítja a készülék által támogatott optimális formátumot.
- **YCbCr (4:4:4)** : Ha a TV támogatja az YCbCr színteret HDMI-n keresztül, válassza ki a normál YCbCr színtér használatához.
- **RGB (szabványos)** : A normál RGB színtér használata.
- **RGB (bővített)** : Ha a készüléket DVI megjelenítőhöz, pl. monitorhoz csatlakoztatta, válassza ki ezt a pontot a bővített RGB színtér használatához.

Filmkocka (24Fs)

Ha **Auto.** értékre állítja a Filmkocka (24Fs) funkciót, a készülék HDMI kimenete átállítható 24 kép/másodpercesre, így jobb képminőséget láthat.

A Filmkocka (24Fs) funkció csak az ezt támogató TV-ken használható. A Filmkocka opció csak akkor választható ki, ha a készülék HDMI 1080i vagy 1080p felbontásban van.

- **Auto.** : A Filmkocka (24Fs) funkciók használhatók.
- **Ki** : A Filmkocka (24Fs) funkciók nem használhatók.

HDMI mély színek

A videókémet a HDMI OUT aljzaton Deep Color lesz. A Mély színek beállítás pontosabb színvisszaadást és nagyobb színmélységet eredményez.

- **Auto.** : A HDMI Mély színek funkciót támogató TV-re jutó jel Mély színek formátumú lesz.
- **Ki** : A képjel nem tartalmaz Mély színeket.

Állókép mód

A DVD-kép kimerevítése közben látható kép beállítása.

- **Auto.** : A tartalomtól függő legjobb állókép automatikus beállítása.
- **Képkocka** : Akciódúsabb jelenet kimerevítésekor.
- **Mező** : Sok akcióval teli jelenet kimerevítésekor.

Progresszív mód

A képmínőség javítása DVD-k lejátszásakor.

- **Auto.** : A lejátszó automatikusan beállítja a legjobb képmínőséget a megtekintett DVD-hez.
- **Videó** : A legjobb képet adja koncert vagy TV műsoros DVD-k esetén.

Hang

Digitális kimenet

A készülék digitális kimenetének illesztése a csatlakoztatott AV erősítőhöz:

- **PCM** : HDMI kompatibilis AV erősítő csatlakoztatásakor.
- **Bitfolyam (feldolgozatlan)** : Dolby TrueHD és DTS-HD Master Audio dekódolásra is képes HDMI kompatibilis AV erősítő csatlakoztatásakor.
- **Bitfolyam (DTS újrakódolt)** : DTS dekódolására alkalmas digitális bemenettel rendelkező AV erősítő csatlakoztatásakor.
- **Bitfolyam (Dolby D újrakódolt)** : Akkor válassza, ha nem rendelkezik HDMI-kompatibilis AV erősítővel, de van Dolby Digital dekódolására alkalmas AV erősítője.

További részletek a digitális bemenetek kiválasztási táblázatában. (Lásd a 34-35. oldalon)

Beállítás

Digitális kimenet kiválasztása

Beállítás		PCM		Bitfolyam (feldolgozatlan)		Bitfolyam (DTS újrakódolt)	Bitfolyam (Dolby D újrakódolt)
Csatlakoztatás		HDMI-kompatibilis AV erősítő	Optikai	HDMI-kompatibilis AV erősítő	Optikai	HDMI-kompatibilis AV erősítő vagy optikai	HDMI-kompatibilis AV erősítő vagy optikai
Audió jelfolyam Blu-ray lemezen	PCM	PCM 7.1ch-ig	PCM 2ch	PCM	PCM 2ch	DTS újrakódolt	Újrakódolt Dolby Digital *
	Dolby Digital	PCM 7.1ch-ig	PCM 2ch	Dolby Digital	Dolby Digital	DTS újrakódolt	Újrakódolt Dolby Digital *
	Dolby Digital Plus	PCM 7.1ch-ig	PCM 2ch	Dolby Digital Plus	Dolby Digital	DTS újrakódolt	Újrakódolt Dolby Digital *
	Dolby TrueHD	PCM 7.1ch-ig	PCM 2ch	Dolby TrueHD	Dolby Digital	DTS újrakódolt	Újrakódolt Dolby Digital *
	DTS	PCM 6.1ch-ig	PCM 2ch	DTS	DTS	DTS újrakódolt	Újrakódolt Dolby Digital *
	DTS-HD High Resolution Audio	PCM 7.1ch-ig	PCM 2ch	DTS-HD High Resolution Audio	DTS	DTS újrakódolt	Újrakódolt Dolby Digital *
	DTS-HD Master Audio	PCM 7.1ch-ig	PCM 2ch	DTS-HD Master Audio	DTS	DTS újrakódolt	Újrakódolt Dolby Digital *
Audió jelfolyam DVD-n	PCM	PCM 2ch	PCM 2ch	PCM 2ch	PCM 2ch	PCM 2ch	PCM 2ch
	Dolby Digital	PCM 5.1ch-ig	PCM 2ch	Dolby Digital	Dolby Digital	Dolby Digital	Dolby Digital
	DTS	PCM 6.1ch-ig	PCM 2ch	DTS	DTS	DTS	DTS
Blu-ray lemez definíció	Bármilyen	Dekódolja a fő műsor audióját és BONUSVIEW audió jelfolyamát PCM audióra és hozzáadja a navigációs hangeffektusokat.		Csak a fő műsor audiófolyamát biztosítja az AV erősítő számára az audió bitfolyam dekódolásához. BONUSVIEW audió és navigációs hangeffektusok nem hallhatók.		Dekódolja a fő műsor audióját és BONUSVIEW audió jelfolyamát PCM audióra és hozzáadja a navigációs hangeffektusokat, majd újrakódolja a PCM audiót DTS bitfolyammá.	Dekódolja a fő műsor audióját és BONUSVIEW audió jelfolyamát PCM audióra és hozzáadja a navigációs hangeffektusokat, majd újrakódolja a PCM audiót Dolby digitális bitfolyammá.

* Ha a forrás jelfolyam 2ch vagy mono, az "Dolby D újrakódolt" beállítás nem használható. A kimenet PCM 2ch lesz.

A Blu-ray lemezek három audió jelfolyamot tartalmazhatnak :

- Fő műsor audió: A fő film audió hangsávja.
- BONUSVIEW audió: További hangsáv, például rendezői vagy színészi kommentár.
- Navigációs hangeffektusok: A navigációs hangeffektusok a menüpontok kiválasztásánál hangzanak fel. A navigációs hangeffektusok Blu-ray lemezenként eltérőek lehetnek.

MEGJEGYZÉS

- A helyes Digitális kimenetet válassza ki, mert ellenkező esetben nem lesz hang hallgató, vagy zaj keletkezik.
- Ha a HDMI-eszköz (AV erősítő, TV) nem kompatibilis a tömörített formátumokkal (Dolby digital, DTS), az audió jel PCM formátumban kerül a csatlakozóra.
- A normál DVD-k nem tartalmaznak BONUSVIEW audiót és navigációs hangeffektusokat.
- Egyes Blu-ray lemezek nem tartalmaznak BONUSVIEW audiót és navigációs hangeffektusokat.
- A Digitális kimenet beállítás nincs hatással az analóg (L/R) audióra vagy a TV-re jutó HDMI audió kimenetre.
Az optikai és HDMI audió kimenetet befolyásolja AV erősítőhöz történő csatlakoztatáskor.
- Ha MPEG audio hangsávokat játszik le, az audió jel PCM lesz, a Digitális kimenet beállításától függetlenül (PCM vagy Bitfolyam).

PCM-alumintavételezés

Be- és kikapcsolható a 48kHz és 96kHz PCM alumintavételezés.

- **Ki** : Ha a csatlakoztatott AV erősítő 96kHz kompatibilis.
- **Be** : Ha a csatlakoztatott AV erősítő nem 96kHz kompatibilis. A 96kHz-es jeleket a készülék lekonvertálja 48kHz-re.

MEGJEGYZÉS

- Egyes lemezek akkor is lekonvertált audiót eredményeznek az optikai digitális kimeneten, ha a PCM Alumintavételezés beállítása **Ki**.

HDMI

- Ha a TV nem kompatibilis a többcsatornás formátumokkal (Dolby Digital, DTS), a készülék PCM 2 csatornás lekonvertált audiót adhat, még a Bitfolyam (Újrakódolt vagy Feldolgozatlan) beállítása esetén is.
- Ha a TV nem kompatibilis a 48kHz feletti PCM mintavételi frekvenciákkal, a készülék 48kHz lekonvertált PCM audiót biztosít, még a PCM alumintavételezés **Ki** beállítása mellett is.

Dinamikus tartomány szabályozása

Beállítható, hogy a beszéd alacsony hangerő esetén is hallható legyen.

Csak Dolby Digital jel esetén használható.

- **Auto.** : A Dinamikus tartomány szabályozása automatikus lesz, a Dolby TrueHD hangsáv információi alapján.
- **Ki** : Normál Dinamikai tartomány alkalmazása.
- **Be** : Ha alacsony hangerővel vagy kis hangszórókkal játszik le film hangsávot, a rendszer megfelelő tömörítéssel hallgatóvá tudja tenni az alacsony hangerejű tartalmakat, és megakadályozza a drámaibb részek túl nagy hangerejét.

Lekeverés mód

Kiválasztható, a készülék hogyan keverje le a többcsatornás audiót kevesebb csatornára.

- **Normál sztereó** : Többcsatornás audió lekeverése kétcsatornás audióra. Olyan készülék csatlakoztatásakor, amely nem támogatja a virtuális térhatású hangok, pl. Dolby Pro Logic használatát.
- **Térhang-kompatibilis** : Többcsatornás audió lekeverése térhatású sztereóra. Olyan készülék csatlakoztatásakor, amely támogatja a virtuális térhatású hangok, pl. Dolby Pro Logic használatát.

DTS Neo:6 mód

Ennek segítségével többcsatornás hangot hallgathat audió CD-ről (CD-DA).

- **Ki** : 2 csatornás audió az első hangszórókon keresztül.
- **Mozi** : 2 csatornás film audió több csatornán keresztül.
- **Zene** : 2 csatornás zene több csatornán keresztül.

MEGJEGYZÉS

- Ha HDMI kompatibilis AV erősítőt használ, az opció elérhető lesz, ha a Digitális kimenetet PCM-re állítja.

Beállítás

Audió szinkron

Előfordulhat, hogy a videójel késik az audiójelhez képest, ha a készüléket digitális TV-hez csatlakoztatja. Ilyenkor állítson be audió késleltetést a videójelhez képest.

- Az audió késleltetési ideje 0 msec és 200 msec között állítható be.
Állítsa be az optimális értéket.

MEGJEGYZÉS

- A beállított késleltetési idő nem feltétlenül lesz pontos a lejátszott tartalomtól függően.

Hálózat

A szolgáltatótól érdeklődj meg, hogy az IP-címe statikus vagy dinamikus. Ha dinamikus, és vezetékes vagy vezeték nélküli kapcsolatot használ, javasoljuk az Auto módszer használatát. Ha vezeték nélküli kapcsolatot használ, és a routere alkalmas rá, használhatja a WPS(PBC) vagy One Foot Connection eljárásokat.

Ha az IP címe statikus, a manuális beállítási módszert kell használnia a vezetékes és vezeték nélküli kapcsolatokhoz is.

Hálózatbeállítás

A hálózati kapcsolat beállításához kövesse az alábbi lépéseket:

1. A Főmenüben a ◀▶ gombokkal válassza ki a **Beállítások** pontot, majd nyomja meg az **ENTER** gombot.
2. A ▲▼ gombokkal válassza ki a **Hálózat** pontot, majd nyomja meg az **ENTER** gombot.
3. A ▲▼ gombokkal válassza ki a **Hálózatbeállítás** pontot, majd nyomja meg az **ENTER** gombot.
4. A ▲▼ gombokkal válassza ki a **Vezetékes, Vez.nélk.(általános), WPS(PBC)** vagy **One Foot Connection** pontot, majd nyomja meg az **ENTER** gombot.
5. Ha vezetékes hálózattal rendelkezik, ugorjon az alábbi Vezetékes hálózat című részre. Ha vezeték nélküli hálózattal rendelkezik, ugorjon a Vezeték nélküli hálózat című részre a 37-39. oldalon.

Vezetékes hálózat

Vezetékes kapcsolat létrehozása - Auto.

1. Nyomja meg a ▲▼ gombokat a **Vezetékes** kiválasztásához.

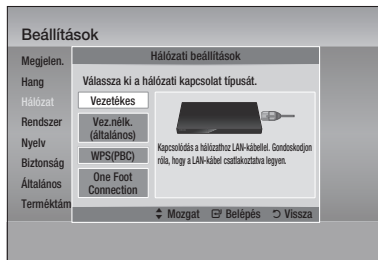

2. Nyomja meg a **ENTER** gombot. Megjelenik a Hálózati állapot képernyő. A készülék csatlakozik a hálózathoz a kapcsolat hitelesítése után.

Vezetékes kapcsolat létrehozása - Kézi

Ha statikus IP-címmel rendelkezik, vagy ha az Auto beállítás nem működik, akkor manuálisan kell megadnia a Hálózati beállításokat.

A legtöbb Windows számítógépen a következő lépésekkel kérheti le a hálózati beállításokat:

- **Windows XP**
 1. Kattintson a jobb gombbal a Windows asztal jobb alsó sarkában a Hálózat ikonra.
 2. A helyi menüben kattintson a Állapot pontra.
 3. A megjelenő párbeszédpanelen kattintson a Támogatás fülre.
 4. A Támogatás lapon kattintson a Részletek gombrára. Megjelennek a Hálózati beállítások.
- **Windows 7**
 1. Kattintson a jobb gombbal a Windows asztal jobb alsó sarkában a Hálózat ikonra.
 2. A helyi menüben kattintson a Hálózat és megosztási központ pontra.

3. A megjelenő párbeszédablakban kattintson a Helyi kapcsolatra vagy Vezeték nélküli hálózati kapcsolatra a hálózati kapcsolattól függően.
4. A Támogatás lapon kattintson a Részletek gombra. Megjelennek a Hálózati beállítások.

MEGJEGYZÉS

- A Windows verziótól függően az információk eltérőek lehetnek.

A hálózati beállítások beírásához kövesse az alábbi lépéseket:

1. A ▲▼ gombokkal válassza ki a **Vezetékes** pontot, majd nyomja meg az **ENTER** gombot.
2. A ◀▶ gombokkal válassza ki az **IP-beállítások** pontot, majd nyomja meg az **ENTER** gombot.
3. A Hálózati állapot képernyőn válassza a **Mégse** gombot, majd nyomja meg az Entert.



4. Az **ENTER** gombbal válassza ki az **IP-mód** gombot.
5. A ▲▼ gombokkal válassza ki a **Kézi** pontot, majd nyomja meg az **ENTER** gombot.
6. A ▼ gombbal lépjen az első mezőre (IP cím).
7. A távirányító számgombjaival írja be a számokat.
8. Az egyes mezőkről a ▶ gombbal lehet továbblépni a következőre. A nyíl gombokkal fel, le és vissza is léphet.
9. Írja be az **IP-cím**, **Alhálózati maszk**, és **Átjáró** értékeket.

10. A ▼ gombbal lépjen a **DNS-mód** pontra.

11. A ▼ gombbal lépjen az első DNS mezőre. Írja be a számokat a fenti módon.

12. Az **ENTER** gombbal válassza ki az **OK** gombot.

Megjelenik a Hálózati állapot képernyő. A készülék csatlakozik a hálózathoz a kapcsolat hitelesítése után.

Vezeték nélküli hálózat

Vezeték nélküli hálózat háromféle módon állítható be:

- Vezeték nélküli (általános)
- WPS(PBC) használatával
- One Foot Connection

A Vezeték nélküli (általános) tartalmazza az Automatikus és a Manuális beállítási módokat.

Vezeték nélküli hálózat beállítása - Auto.

A legtöbb vezeték nélküli hálózat opcionális biztonsági rendszerrel bír, amely megköveteli, hogy a hozzáféréshez először egy Hozzáférési vagy Biztonsági kulcsnak nevezett biztonsági kódot kelljen elküldeni. A Biztonsági kulcs a Jelszón alapul, amely általában egy szó vagy betűk és számok sorozata, amelyet a vezeték nélküli hálózat biztonsági beállításainak kellett megadni. Ha ezen a módon állítja be a hálózati kapcsolatot, és rendelkezik Biztonsági kulccsal a hálózathoz, akkor az Auto beállítási folyamat során be kell írnia a Jelszót.

1. Nyomja meg a ▲▼ gombokat a **Vez.nélk. (általános)** kiválasztásához.

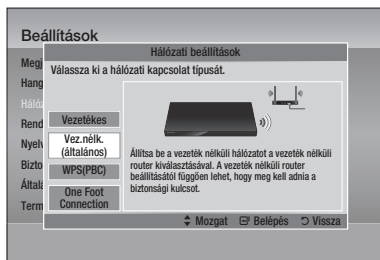

2. Nyomja meg az **ENTER** gombot. A végén megjelenik az elérhető hálózatok listája.

Beállítás

3. A ▲▼ gombokkal válassza ki a kívánt hálózatot, majd nyomja meg az **ENTER** gombot.
Megjelenik a Biztonság képernyő.
4. A Biztonsági képernyőn írja be a hálózati Jelszót. Írja be a számokat a távirányítóról. Betű kiválasztásához vigye a kurzort a ▲▼◀▶ gombokkal a betűre, és nyomja meg az **ENTER** gombot.



MEGJEGYZÉS

- A Jelszót a router vagy modem beállításánál használt beállítóképernyőknél találja meg.
5. Ha kész, nyomja meg a távirányító **ZÖLD (B)** gombját, vagy a ▲▼◀▶ gombokkal vigye a kurzort a **Kész** pontra, és nyomja meg az **ENTER** gombot.
Megjelenik a Hálózati állapot képernyő. A készülék csatlakozik a hálózathoz a kapcsolat hitelesítése után.

Vezeték nélküli hálózat beállítása – Kézi

Ha az Auto beállítás nem működik, akkor manuálisan kell megadnia a Hálózati beállításokat. A legtöbb Windows számítógépen a következő lépésekkel kérheti le a hálózati beállításokat:

■ Windows XP

1. Kattintson a jobb gombbal a Windows asztal jobb alsó sarkában a Hálózat ikonra.
2. A helyi menüben kattintson a **Állapot** pontra.
3. A megjelenő párbeszédpanelen kattintson a **Támogatás** fülre.
4. A **Támogatás** lapon kattintson a **Részletek** gombra.
Megjelennek a Hálózati beállítások.

■ Windows 7

1. Kattintson a jobb gombbal a Windows asztal jobb alsó sarkában a Hálózat ikonra.
2. A helyi menüben kattintson a Hálózat és megosztási központ pontra.
3. A megjelenő párbeszédablakban kattintson a **Helyi kapcsolatra** vagy **Vezeték nélküli hálózati kapcsolatra** a hálózati kapcsolattól függően.
4. A **Támogatás** lapon kattintson a **Részletek** gombra. Megjelennek a Hálózati beállítások.

MEGJEGYZÉS

- A Windows verziótól függően az információk eltérőek lehetnek.

A hálózati beállítások beírásához kövesse az alábbi lépéseket:

1. Végezze el a 'Vezeték nélküli hálózat beállítása - Auto.' eljárás 1-4 lépéseit.
2. Ha kész, nyomja meg a távirányító **ZÖLD (B)** gombját, vagy a ▲▼◀▶ gombokkal vigye a kurzort a **Kész** pontra, és nyomja meg az **ENTER** gombot. Megjelenik a Hálózati állapot képernyő.

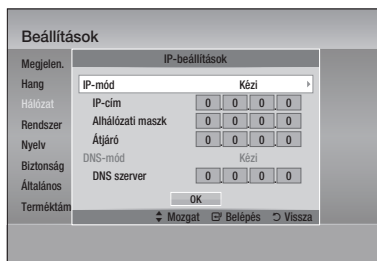

3. A Hálózati állapot képernyőn válassza a **Mégse** gombot, majd nyomja meg az Entert.
4. A ◀▶ gombokkal válassza ki az **IP-beállítások** pontot, majd nyomja meg az **ENTER** gombot.
5. Az **ENTER** gombbal válassza ki az **IP-mód** gombot.
6. A ▲▼ gombokkal válassza ki a **Kézi** pontot, majd nyomja meg az **ENTER** gombot.
7. A ▼ gombbal lépjen az első mezőre (IP cím).

8. A számgombokkal írja be a számokat.
9. Az egyes mezőkről a ► gombbal lehet továbblépni a következőre.
A nyíl gombokkal fel, le és vissza is léphet.
10. Írja be az **IP-cím**, **Alhálózati maszk**, és **Átjáró** értékeket.
11. A ▼ gombbal lépjen a **DNS-mód** pontra.
12. A ▼ gombbal lépjen az első DNS mezőre. Írja be a számokat a fenti módon.
13. Nyomja meg az **OK** gombot.
14. Megjelenik a Hálózati állapot képernyő. A készülék csatlakozik a hálózathoz a kapcsolat hitelesítése után.

WPS(PBC)

A vezeték nélküli hálózat legegyszerűbben a WPS(PBC) funkcióval vagy a One Foot Connection funkcióval állítható be.

Ha a vezeték nélküli router **WPS(PBC)** gombbal rendelkezik, kövesse az alábbi lépéseket:

1. Nyomja meg a ▲▼ gombokat a **WPS(PBC)** kiválasztásához.

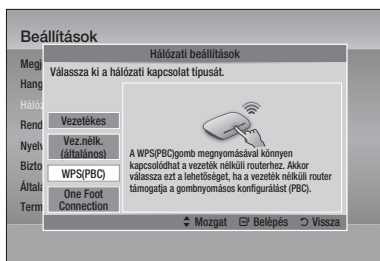

2. Nyomja meg az **ENTER** gombot.
3. Két percen belül nyomja meg a routeren a **WPS(PBC)** gombot. A készülék automatikusan betölti a szükséges hálózati beállításokat és csatlakozik a hálózathoz.
4. Megjelenik a Hálózati állapot képernyő. A készülék csatlakozik a hálózathoz a kapcsolat hitelesítése után.

One Foot Connection

A vezeték nélküli kapcsolat automatikusan is létrehozható, ha rendelkezik One Foot Connection kompatibilis Samsung vezeték nélküli útválasztóval. A One Foot Connection funkció használatához kövesse az alábbi lépéseket:

1. Nyomja meg a ▲▼ gombokat az **One Foot Connection** kiválasztásához.

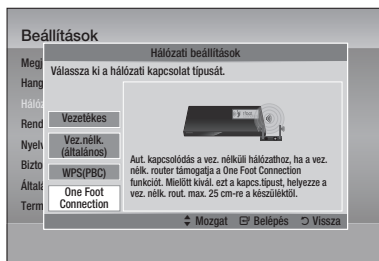

2. Nyomja meg az **ENTER** gombot.
3. Helyezze a Samsung vezeték nélküli útválasztót a készüléktől max. 25 cm-es távolságra.
4. Várja meg, amíg a kapcsolat felépül.

Hálózat állapota

A hálózati és az Internet kapcsolat létrejöttének ellenőrzése.

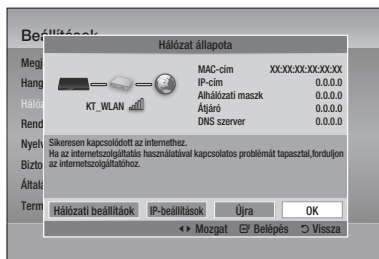

Beállítás

BD-Live internetkapcsolat

Internet kapcsolat engedélyezése vagy letiltása a BD-LIVE szolgáltatás használatakor.

- **Eng. (mind)** : Internet kapcsolat engedélyezése minden BD-LIVE tartalom esetén.
- **Eng. (Csak érv.)** : Internet kapcsolat engedélyezése csak érvényes engedélyt tartalmazó BD-LIVE tartalmakra.
- **Tiltás** : Internet kapcsolat tiltása minden BD-LIVE tartalom esetén.

MEGJEGYZÉS

- **Mi az érvényes tanúsítvány?**
Amikor a készülék a BD-LIVE szolgáltatásnak elküldi a lemez adatait és a kérést a lemez tanúsítására, a szerver az átküldött adatok alapján ellenőrzi a lemez érvényességét, majd egy tanúsítványt küld vissza a készüléknek.
- A BD-LIVE tartalmak használata során előfordulhat, hogy az Internet-kapcsolat korlátozott lesz.

Rendszer

Kezdeti beállítás

A Kezdeti beállítások során megadható a nyelv, a hálózati beállítások stb.

A Kezdeti beállításokról a felhasználói kézikönyv Kezdeti beállítások című részében olvashat. (Lásd a 27-44. oldalt)

Anynet+ (HDMI-CEC)

Az Anynet+ egy kényelmi funkció, amely lehetővé teszi más, Anynet+ kompatibilis Samsung készülékek vezérlését.

A funkció használatához csatlakoztassa a készüléket Samsung TV-hez HDMI-kábellel.

A készülék a Samsung TV távirányítójával vezérelhető, és a lejátszás elindítható a TV távirányítóján a **LEJÁTSZÁS** (▶) gomb lenyomásával.

További információk a TV használati útmutatójában.

- **Ki** : Anynet+ funkciók nem használhatók.
- **Be** : Anynet+ funkciók használhatók.

MEGJEGYZÉS

- A funkció nem használható, ha a HDMI-kábel nem CEC-kompatibilis.
- Ha a Samsung TV-n Anynet+ embléma látható, akkor kompatibilis az Anynet+ funkcióval.
- A TV-től függően egyes HDMI kimeneti felbontások nem működnek.
További információk a TV használati útmutatójában találhatóak.

BD-adatkezelés

A BD-LIVE szolgáltatással kompatibilis Blu-ray lemezről elér, letöltött és csatlakoztatott flash memóriás eszközön tárolt tartalmak kezelése. Megtekinthetők a készülék-információk, például kapacitás, törölhető a BD adatok, és cserélhető a Flash memória eszköz.

Az Eszközváltással lehetséges a készülék belső memóriájáról a külső memóriára váltani (csatlakoztatott USB eszköz).

Ha a BD-LIVE adatok mérete nagyobb, mint a hátralevő memória, vagy a belső memória megtelt, csatlakoztasson egy külső USB-eszközt, és válassza ki a Külső eszköz menüpontot.

A BD adatkezelés képernyőn megjelenő információk:

- **Jelenlegi eszköz** : Az aktuálisan csatlakoztatott készülék megjelenítése.
- **Teljes méret** : Az adathordozó teljes kapacitása.
- **Rendelkezésre álló méret** : A készülékben elérhető memória.
- **BD-adatok törlése** : BD adatok törlése az adathordozóról.
- **Eszközváltás** : BD adatok tárolási helyének megváltoztatása. Belső vagy külső memória kiválasztása.

MEGJEGYZÉS

- Külső memória módban a lemez lejátszása megáll, ha kihúzza az USB-eszközt a lejátszás közben.
- Csak FAT fájlrendszerben formázott USB-eszközök (DOS 8.3 kötetcímké) támogatottak. Ajánlott USB 2.0 protokollal és 4 MB/sec olvasási/írási sebességgel rendelkező USB-eszközt használni.

- Az adathordozó formázása után a Lejátszás folytatása funkció nem fog működni.
- A BD Adatkezelés memória teljes mérete a körülményektől függően eltérő lehet.

Időzóna

Beállítható a helyi időzóna.

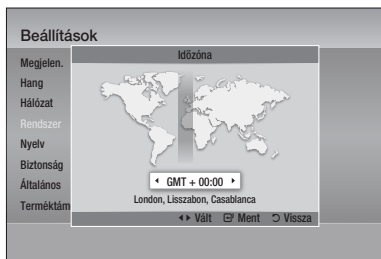

DivX® Video On Demand

DivX® VOD regisztrációs kód megtekintése, és DivX® VOD tartalmak lejátszása.

Vissza

Összes beállítás visszaállítása, kivéve a hálózatot és a Smart Hub beállításokat.

MEGJEGYZÉS

- Az alapértelmezett jelszó a 0000.

Nyelv

Kiválasztható a főmenü, lemezmenü stb. nyelve.

- **Képernyőmenü** : A képernyőmenü nyelvének kiválasztása.
- **Lemezmenü** : A lemezmenü nyelvének kiválasztása.
- **Hang** : A lemez audió nyelvének kiválasztása.
- **Feliratok** : A lemezfeliratok nyelvének kiválasztása.

MEGJEGYZÉS

- A kiválasztott nyelv csak akkor jelenik meg, ha a lemezen is szerepel.

Biztonság

Ez a funkció korhatárral ellátott Blu-ray és DVD lemezek esetén működik, amellyel vezérelhető, hogy a családtagok milyen korhatárú lemezeket tekinthetnek meg. A korhatár-besorolás segít befolyásolni, hogy a családtagok milyen Blu-ray/ DVD lemezeket tekinthetnek meg.

Válassza ki a kívánt BD szülői felügyeleti korhatárt és a DVD szülői felügyeleti korhatárszintet. A készülék csak a korhatár-beállítás alatti Blu-ray lemezeket, illetve a korhatárszint alatti DVD lemezeket fogja lejátszani, kivéve, ha beírja a jelszót.

A magasabb számok felnőtt tartalmakat jeleznek.

BD szülői besorolása

Korhatáros Blu-ray lemezek lejátszásának korlátozása a jelszó beírásáig.

DVD szülői besorolása

Korhatáros DVD lemezek lejátszásának korlátozása a jelszó beírásáig.

Jelszó megvált.

A biztonsági funkciókhoz történő hozzáféréshez szükséges 4 jegyű jelszó módosítása.

Ha elfelejtette a jelszót

1. Vegye ki a lemezt.
2. Nyomja meg és tartsa nyomva a **STOP** () gombot az első panelen legalább 5 másodpercig. Minden beállítás visszaáll a gyári alapértékre.

MEGJEGYZÉS

- Ha visszaállítja a készüléket gyári alapértékekre, a BD felhasználói adatok is törölődnek.

Általános

Elülső kijelző

Az elülső kijelző fényerejének beállítása.

- **Auto.** : Lejátszás közben lesötétítés.
- **Sötét** : A kijelző lesötétítése.
- **Világos** : A kijelző kivilágosítása.

Hálózati távvezérlő

A Hálózati távvezérlés funkcióval a Blu-ray lejátszó egy távoli készülékről, például intelligens mobiltelefonról vezérelhető vezetékes kapcsolattal a helyi hálózaton keresztül.

A Hálózati távvezérlés funkció használatához kövesse az alábbi lépéseket:

1. Válassza ki a **Be** pontot a Hálózati távvezérlés menüből.
2. Telepítse a Samsung hálózati távvezérlő alkalmazást a készülék vezérléséhez a kompatibilis hordozható eszközről.
3. Győződjön meg róla, hogy a hordozható eszköz és a készülék ugyanarra a vezeték nélküli útválasztóra van kötve.
4. Indítsa el az alkalmazást a hordozható eszközön. Az alkalmazás megkeresi a készüléket és megjeleníti a listában.
5. Válassza ki a készüléket.
6. Ha most először használja a funkciót, rákérdez a készülék távvezérlésének engedélyezésére vagy letiltására. Válassza ki az Engedélyezés pontot.
7. Kövesse a készülék vezérlésére használt alkalmazás utasításait.

Terméktámogatás

Szoftverfrissítés

A Szoftverfrissítés menüben szoftverfrissítés végezhető a teljesítmény növeléséhez és további szolgáltatások igénybevételéhez.

Interneten

Az internetről történő frissítéshez kövesse az alábbi lépéseket:

1. Válassza az **Interneten** pontot, és nyomja meg az **ENTER** gombot. Megjelenik a Csatlakozás a szerverhez üzenet.
2. Ha van elérhető letöltés, megjelenik a Letöltés ablak egy folyamatjelzővel és elindul a letöltés.
3. A letöltés végén megjelenik az Frissítési kérdés ablak három választási lehetőséggel: Frissítés most, Frissítés később, és Nincs frissítés.
4. Ha a Frissítés most lehetőséget választja, a készülék frissíti a szoftvert, kikapcsol, majd automatikusan bekapcsol.
5. Ha nem választ ki semmit egy percen belül, vagy a Frissítés később lehetőséget választja, a készülék tárolja az új frissítést. A szoftver később frissíthető a Letöltéssel funkcióval.
6. Ha a Nincs frissítés pontot választja, a készülék elhalasztja a frissítést.

MEGJEGYZÉS

- A készüléknek internetkapcsolattal kell rendelkeznie az Internetről funkció használatához.
- A frissítés befejeződött, ha a készülék lekapcsol, majd újra bekapcsol automatikusan.
- Soha ne kapcsolja ki vagy be a készüléket manuálisan a frissítési folyamat közben.

- A Samsung Electronics nem vállal felelősséget az instabil internet-kapcsolatból vagy a felhasználó frissítés közbeni hanyagságából eredő meghibásodásokért.
- Ha szeretné félbeszakítani a frissítést a frissítőszoftver futása közben, nyomja meg az **ENTER** gombot.

USB-n

Az USB-ről történő frissítéshez kövesse az alábbi lépéseket:

1. Látogasson el a www.samsung.com/bluraysupport oldalra.
2. Töltse le a legújabb USB szoftverfrissítési zip fájlt a számítógépre.
3. Tömörítse ki a zip fájlt a számítógépen. Egyetlen mappának kell megjelennie a zip fájllal megegyező névvel.
4. Másolja a mappát egy USB memóriaeszköze.
5. Győződjön meg róla, hogy a lemeztálca üres, és csatlakoztassa az USB eszközt a készülék USB portjába.
6. A lejátszó menüjében lépjen a **Beállítások > Terméktámogatás > Szoftverfrissítés** pontra.
7. Válassza ki a **USB-n** pontot.

MEGJEGYZÉS

- A lemeztálcának üresnek kell lennie az USB host csatlakozóról történő szoftverfrissítéskor.
- A frissítés után ellenőrizze a szoftver részleteit a szoftver Frissítés menüben.
- Ne kapcsolja ki a készüléket a szoftverfrissítés közben. A készülék meghibásodhat.
- A szoftverfrissítéseket az USB Host aljzaton keresztül csak USB memória eszközzel hajtsa végre.

Lemezről

A lemezről történő frissítéshez kövesse az alábbi lépéseket:

1. Látogasson el a www.samsung.com/bluraysupport oldalra.
2. Töltse le a legújabb lemezes szoftverfrissítési zip fájlt a számítógépre.
3. Tömörítse ki a zip fájlt a számítógépen. Egyetlen mappának kell megjelennie a zip fájllal megegyező névvel.
4. Írja ki a mappát lemezre. CD-R vagy DVD-R lemez használatát javasoljuk.

5. Zárja le a lemezt a számítógépből való kivétel előtt.
6. Helyezze be a lemezt a lejátszóba.
7. A lejátszó menüjében lépjen a **Beállítások > Terméktámogatás > Szoftverfrissítés** pontra.
8. Válassza ki a **Lemezről** pontot.

MEGJEGYZÉS

- A frissítés után ellenőrizze a szoftver részleteit a szoftver frissítés menüben.
- Ne kapcsolja ki a készüléket a szoftverfrissítés közben. A készülék meghibásodhat.

Letöltéssel

A Letöltéssel opció lehetővé teszi a frissítést egy korábban letöltött fájl segítségével, amelyet akkor nem telepített, illetve a készülék által Készenléti módban letöltött fájl segítségével (lásd a Letöltés a készenléti módban című részt alább).

A Letöltéssel történő frissítéshez kövesse az alábbi lépéseket:

1. Ha frissítőszoftvert töltött le, megjelenik a szoftver verziószáma a Letöltéssel felirat mellett jobbra.
2. Válassza a Letöltéssel pontot, és nyomja meg az **ENTER** gombot.
3. A készülék megkérdezi, hogy szeretne-e frissíteni. Válassza az **Igen** pontot. A készülék elkezd a frissítést.
4. A frissítés végén automatikusan kikapcsol, majd újra bekapcsol.

MEGJEGYZÉS

- A frissítés után ellenőrizze a szoftver részleteit a szoftver frissítés menüben.
- Ne kapcsolja ki a készüléket a szoftverfrissítés közben. A készülék meghibásodhat.

Letöltés készenl. módban

A Letöltés készenléti módban funkció beállítható úgy, hogy a készülék Készenléti módban letöltse a frissítéseket. Készenléti módban a készülék ki van kapcsolva, de az internetkapcsolat él. A készülék így automatikusan letöltheti a frissítőszoftveket, amikor épp nem használják.

Beállítás

A Letöltés készenléti módban opció használatához kövesse az alábbi lépéseket:

1. A ▲▼ gombokkal válassza ki a **Letöltés készenl. módban** pontot, majd nyomja meg az **ENTER** gombot.
2. Válassza ki a **Be** vagy **Ki** pontot.
 - **Ki** : Ha a **Ki** lehetőséget választja, a készülék üzenet formájában értesíti, ha új frissítés elérhető.
 - **Be** : Ha a **Be** lehetőséget választja, a készülék automatikusan letölti a frissítést, amikor Készenléti módban van és ki van kapcsolva. Ha új frissítést töltött le, a készülék megkérdezi, hogy szeretné-e telepíteni a bekapcsoláskor.



MEGJEGYZÉS

- A Letöltés készenléti módban funkció használatához internetkapcsolatra van szükség.

Samsung ügyfélszolgálat

Kapcsolatfelvételi információk a készülékkel kapcsolatban.

Alapfunkciók

Videó lejátszása

Lejátszás

1. A **NYITÁS/ZÁRÁS** (▶) gombbal nyissa ki a lemeztálcát.
2. Helyezzen be egy lemezt a Blu-ray lejátszóba úgy, hogy lemez címkés oldala felfelé nézzen.

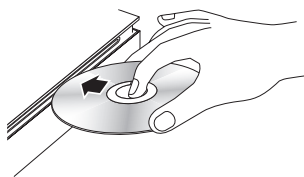

3. Nyomja meg a **LEJÁTSZÁS** (▶) gombot.

A lejátszáshoz kapcsolódó gombok

LEJÁTSZÁS (▶)	Lejátszás indítása.
STOP (■)	Lejátszás megállítása. <ul style="list-style-type: none"> • Gomb egyszeri lenyomása: A leállítás helyét megjegyzi. • Gomb kétszeri lenyomása: A leállítás helyét nem jegyzi meg.
SZÜNET (⏸)	Lejátszás szüneteltetése.

MEGJEGYZÉS

- Egyes lemezek esetén a **STOP** (■) gomb egyszeri megnyomása nem tárolja a lejátszási pozíciót.
- A 20Mbps-nál gyorsabb bitsebességű videófájlok meghaladják a lejátszó képességeit, és a lejátszás megállhat.

3D Konverter

Ez a funkció a 2D tartalom 2D megjelenítését 3D-re konvertálja.

1. Csatlakoztassa a készüléket 3D kompatibilis TV-hez a HDMI kábellel.
2. 2D tartalmak lejátszásakor a 2D átalakítható 3D-re a távirányító **2D➔3D** gombjával.

3. A 2D és 3D beállítások között a **2D➔3D** gomb többszöri megnyomásával válthat. 3D tartalmak 3D módban történő lejátszásakor a funkció nem használható.

MEGJEGYZÉS

- A 2D tartalmak nem konvertálhatók 3D-be, illetve a **2D➔3D** gomb nem használható a következő esetekben:
 - Ha a lejátszó nem HDMI kábellel van csatlakoztatva
 - Ha a csatlakoztatott TV nem támogatja a 3D-t.
 - Ha 3D tartalmakat játszik le (lemez, fájl).
- A 2D tartalmakat a következő 3D formátumokba konvertálja:
 - 1080p 24fps : Videó kimenet 1080p 24 fps 3D.
 - Egyéb : Videó kimenet 720p 3D.
 - Fotó fájlok : Videó kimenet 720p 3D.
- A 3D-re konvertálható 2D tartalmak:
 - A 3D konvertálást támogató 2D tartalmak
 - Smart Hub tartalmak, DVD videók, BD-R3D, VCD, videó fájlok és fotó fájlok.
- A 3D konverter használatakor a Bonusview funkció nem használható. (A lemeztől függően egy fekete körvonal jelenhet meg.)
- Bizonyos nézők kényelmetlenséget, szédülést, hányingert vagy fejfájást tapasztalhatnak a 3D felvételek megtekintése során.

A 3D mélység beállítása

A 3D Mélység funkcióval beállítható a 2D-3D konverzió 3D mélysége. Az érték 1 és 10 között lehet. A nagyobb számok nagyobb 3D mélységet jelentenek.

1. Konvertált 3D tartalmak megtekintésekor nyomja meg a **TOOLS** gombot.
2. A **▲▼** gombokkal válassza ki a **3D Mélység** pontot, majd nyomja meg az **ENTER** gombot.
3. Állítsa be a 3D mélységet a **◀▶** gombokkal.

Alapfunkciók

Lemezstruktúra

A lemez tartalma általában a következő módon van strukturálva.

• Blu-ray Disc, DVD-VIDEO



• Audio CD (CD-DA)

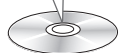

• MP3, WMA, DivX, MKV és MP4

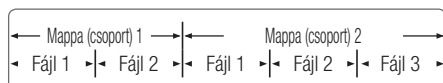

A Lemezmenü/Cím menü/Helyi menü használata

A Lemezmenü használata

1. Lejátszás alatt nyomja meg a **DISC MENU** gombot a távirányítón.
 2. A **▲▼◀▶** gombokkal válassza ki a kívánt pontot, majd nyomja meg az **ENTER** gombot.
- MEGJEGYZÉS**
- A lemeztől függően a menüpontok eltérőek lehetnek, és lehet, hogy ez a menü nem is elérhető.

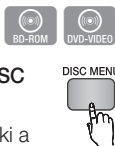

A Cím menü áttekintése

1. Lejátszás alatt nyomja meg a **TITLE MENU** gombot a távirányítón.
 2. A **▲▼◀▶** gombokkal válassza ki a kívánt elemet, majd nyomja meg az **ENTER** gombot.
- MEGJEGYZÉS**
- A lemeztől függően a menüpontok eltérőek lehetnek, és lehet, hogy ez a menü nem is elérhető.



A Címlista lejátszása

1. Lejátszás közben nyomja meg a **DISC MENU** vagy a **TITLE MENU** gombot.
 2. Nyomja le a **▲▼** gombokat egy lejátszandó elem kiválasztásához a Címlistából, majd nyomja le az **ENTER** gombot.
- MEGJEGYZÉS**
- Ha a lemezen van lejátszólista, a **ZÖLD (B)** gombbal léphet rá.



A helyi menü használata

1. Lejátszás közben nyomja meg a **POPUP MENU** gombot a távirányítón.
 2. A **▲▼◀▶** gombokkal vagy az **ENTER** gombbal válassza ki a kívánt menüpontot.
- MEGJEGYZÉS**
- A lemeztől függően a menüpontok eltérőek lehetnek, és lehet, hogy ez a menü nem is elérhető.



A keresés és ugrás funkciók használata

Lejátszás közben gyorsan megkereshető egy fejezet vagy sáv, és az ugrás funkcióval a következő elemre ugorhat.

Adott jelenet keresése



- Lejátszás közben nyomja meg a **KERESÉS** () gombot.

A **KERESÉS** () gomb megnyomásakor a következő lejátszási sebességek váltakoznak:

BD-ROM, BD-RE/-R, DVD-RW/-R, DVD+RW/+R, DVD-VIDEO	1 → 2 → 3 →
	4 → 5 → 6 → 7
DivX, MKV, MP4	1 → 2 → 3
	4 → 5 → 6 → 7

- A normál sebesség visszaállításához nyomja meg a **LEJÁTSZÁS** () gombot.

MEGJEGYZÉS

- A lejátszó keresés módban nem játszik le hangot.

Fejezetek átugrása



- Lejátszás közben nyomja meg az **UGRÁS** () gombot.

Ha megnyomja az **UGRÁS** () gombot, a következő fejezetre ugorhat.

Ha megnyomja az **UGRÁS** () gombot, a fejezet elejére ugorhat. Még egy gombnyomással az előző fejezet elejére léphet.

Ismétlés

Cím vagy fejezet ismétlése



A cím vagy a fejezet ismételt lejátszása.

A lemeztől függően előfordulhat, hogy az Ismétlés funkció nem használható.

- Lejátszás közben nyomja meg a **REPEAT** gombot a távirányítón.



- A **▲▼** gombokkal válassza ki a **Fejezet** vagy a **Cím** pontot, majd nyomja meg az **ENTER** gombot.
- A normál lejátszáshoz való visszatéréshez nyomja meg újra a **REPEAT** gombot.
- A **▲▼** gombokkal válassza ki a **Ki** pontot, majd nyomja meg az **ENTER** gombot.

Szakasz ismétlése



- Lejátszás közben nyomja meg a **REPEAT** gombot a távirányítón.



- A **▲▼** gombokkal válassza ki a **A-B ismétlés** pontot.
- Nyomja meg az **ENTER** gombot ott, ahol el szeretné kezdeni az ismétlést (A).
- Nyomja meg az **ENTER** gombot ott, ahol be szeretné fejezni az ismétlést (B).
- A normál lejátszáshoz való visszatéréshez nyomja meg újra a **REPEAT** gombot.
- Nyomja meg az **ENTER** gombot.

MEGJEGYZÉS

- Ha a (B) pontot 5 másodpercen belülre állítja, üzenet jelenik meg.
- A lemeztől függően a menüpontok eltérőek lehetnek, és lehet, hogy ez a menü nem is elérhető.

Alapfunkciók

Lassú lejátszás/Léptetés

Lassú lejátszás



- Szünet módban nyomja meg a **KERESÉS** (▶▶) gombot.

A **KERESÉS** (▶▶) gomb megnyomásakor a következő lejátszási sebességek váltakoznak:

▶▶ 1/8 ▶▶ 1/4 ▶▶ 1/2

- A normál sebesség visszaállításához nyomja meg a **LEJÁTSZÁS** (▶) gombot.

MEGJEGYZÉS

- A lejátszó lassú módban nem játszik le hangot.

Léptetés



- Szünet módban nyomja meg a **SZÜNET** (||) gombot.

A **SZÜNET** (||) gomb minden megnyomásával a felvétel egy képkockával előre lép.

- A normál sebesség visszaállításához nyomja meg a **LEJÁTSZÁS** (▶) gombot.

MEGJEGYZÉS

- A lejátszó Léptetés módban nem játszik le hangot.

A TOOLS gomb használata

Lejátszás közben a **TOOLS** gombbal kezelheti a lemezmenüt.



- A **Eszközök** menü képernyője

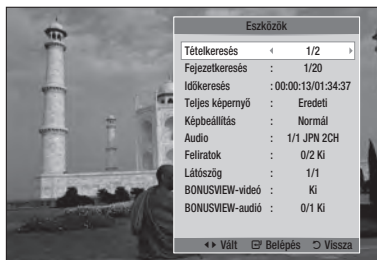

MEGJEGYZÉS

- A lemeztől függően az Eszközök menü eltérő lehet.

Közvetlenül a kívánt jelenetre történő ugrás



1. Lejátszás közben nyomja meg a **TOOLS** gombot.
2. A **▲▼** gombokkal válassza ki a **Tételkeresés**, **Fejezetkeresés**, vagy a **Időkeresés** pontot.
3. A **◀▶** vagy a szám gombokkal válassza ki a kívánt Címet, Fejezetet vagy Időt, majd nyomja meg az **ENTER** gombot.

Átváltás teljes képernyőre

1. Lejátszás közben nyomja meg a **TOOLS** gombot.
2. Nyomja meg a **▲▼** gombokat a **Teljes képernyő** kiválasztásához.
3. A **◀▶** gombokkal válassza ki a kívánt módot.

MEGJEGYZÉS

- A funkció akkor elérhető, ha a TV képarány 16:9. (lásd a 30. oldalt)

Képbeállítások kiválasztása



A funkcióval beállítható a videó képmínőség, ha a készüléket TV-hez csatlakoztatja.

1. Lejátszás közben nyomja meg a **TOOLS** gombot.
2. A **▲▼** gombokkal válassza ki a **Képbeállítás** pontot, majd nyomja meg az **ENTER** gombot.
3. A **◀▶** gombokkal válassza ki a kívánt **Képbeállítás** pontot, majd nyomja meg az **ENTER** gombot.
 - **Kiemelt** : A képkeménység növelése.
 - **Normál** : A legtöbb esetben ez alkalmazható.
 - **Film** : Ez a legjobb beállítás mozifilmek nézéséhez.
 - **Felhasználó** : A felhasználó állíthatja be a képkeménységet és a zajscökkenést.

MEGJEGYZÉS

- A BD wise funkció használatakor ez a menü nem jelenik meg.

Az audió nyelv kiválasztása



Ezt a funkciót a távirányító **AUDIO** gombjával is használhatja.



1. Lejátszás közben nyomja meg a **TOOLS** gombot.
2. A **▲▼** gombokkal válassza ki az **Audio** pontot.
3. A **◀▶** gombokkal válassza ki a kívánt audió nyelvet.

MEGJEGYZÉS

- A **◀▶** jelzés nem jelenik meg a képernyőn, ha a **BONUSVIEW** szakasz nem tartalmaz **BONUSVIEW** audió beállításokat.

- A fő műsor/**BONUSVIEW** módról is jelennek meg információk, ha a Blu-ray lemezen van **BONUSVIEW** szakasz.
A **◀▶** gombokkal válthat át a fő műsor és **BONUSVIEW** audió módok között.
- Az **Audió nyelv** funkcióval elérhető nyelvek a lemezen kódolt nyelvek választékától függnek. Előfordulhat, hogy a funkció vagy egyes nyelvek nem lesznek elérhetők.
- Egy Blu-ray lemez 32 audió nyelvet, egy DVD pedig 8 audió nyelvet tartalmazhat.
- Egyes Blu-ray lemezek PCM vagy Dolby Digital audió hangsáv is lehet angol nyelven.
- A távirányító **AUDIO** gombjával megjeleníthető az audió vezérlősáv.
Nyomja meg a **RETURN** gombot az Audio vezérlősáv eltüntetéséhez.

A feliratnyelv kiválasztása



Ezt a funkciót a távirányító **SUBTITLE** gombjával is használhatja.



1. Lejátszás közben nyomja meg a **TOOLS** gombot.
2. A **▲▼** gombokkal válassza ki a **Feliratok** pontot.
3. A **◀▶** gombokkal válassza ki a kívánt feliratnyelvet.

MEGJEGYZÉS

- A Blu-ray/DVD lemeztől függően a kívánt felirat megváltoztatható a Lemezmenüben.
Nyomja meg a **DISC MENU** gombot.
- A funkció attól függ, milyen feliratok vannak a lemezen, és nem minden Blu-ray/DVD lemez esetén elérhető.
- Egy Blu-ray lemez 255 feliratnyelvet, egy DVD pedig 32 feliratnyelvet tartalmazhat.
- A fő műsor/**BONUSVIEW** módról is jelennek meg információk, ha a Blu-ray lemezen van **BONUSVIEW** szakasz.

Alapfunkciók

- A funkció az elsődleges és a másodlagos feliratokat is megváltoztatja egyszerre.
- Megjelennek az elsődleges és másodlagos feliratok.
- A távirányító **SUBTITLE** gombjával megjeleníthető a felirat vezérlősáv.
Nyomja meg a **RETURN** gombot a felirat vezérlősáv eltüntetéséhez.

A kamera látószög váltása



Ha egy Blu-ray/DVD lemez egy adott jelenetet több látószögben is tartalmaz, használhatja az **LÁTÓSZÖGET** funkciót.

1. Lejátszás közben nyomja meg a **TOOLS** gombot.
2. A **▲▼** gombokkal válassza ki az **Látószög** pontot.
3. A **◀▶** gombokkal válassza ki a kívánt Látószöveget.

A BONUSVIEW beállítása



A **BONUSVIEW** funkció lehetővé teszi a további tartalmak (pl. kommentárok) megtekintését egy kis ablakban, miközben a film lejátszása folyik. A funkció csak akkor elérhető, ha a lemezen van Bonusview anyag.

1. Lejátszás közben nyomja meg a **TOOLS** gombot.
2. A **▲▼** gombokkal válassza ki a **BONUSVIEW-vidéo** vagy a **BONUSVIEW-audió** pontot.
3. A **◀▶** gombokkal válassza ki a kívánt bónuszfilmet.

MEGJEGYZÉS

- Ha a **BONUSVIEW-vidéo** átváltja, a **BONUSVIEW-audió** automatikusan vált a **BONUSVIEW-vidéo** egyűtt.
- A **2D** tartalmak **3D-re** konvertálása során a **BONUSVIEW** funkció nem működik.
(A lemeztől függően egy fekete körvonal jelenhet meg.)

Zenehallgatás



Audio CD (CD-DA)/MP3 lejátszása

1. Helyezzen be egy audió CD-t (CD-DA) vagy egy MP3 lemezt a lejátszóba.
 - Audió CD (CD-DA) esetén az első szám lejátszása automatikusan elkezdődik.
 - MP3 lemez esetén a **▲▼** gombokkal válassza ki a **Zene** pontot, majd nyomja meg az **ENTER** gombot a csatlakoztatott eszköz ablakában.
Nyomja meg az **ENTER** gombot.

Az Audio CD (CD-DA)/MP3 képernyő elemei

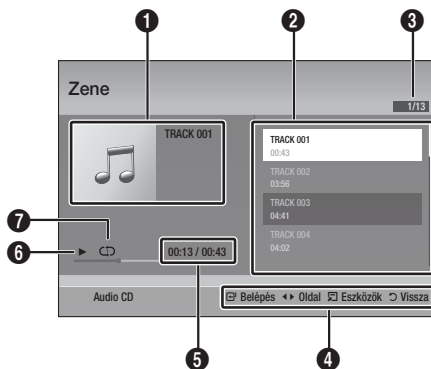

- | | |
|---|---|
| 1 | Zene információk megjelenítése. |
| 2 | Lejátszólista megjelenítése. |
| 3 | Aktuális sáv/összes sáv megjelenítése. |
| 4 | A használható gombok megjelenítése. |
| 5 | Aktuális lejátszási idő/teljes idő. |
| 6 | Aktuális lejátszási állapot. |
| 7 | Aktuális ismétléses lejátszási állapot. |

2. A **▲▼** gombokkal válassza ki a lejátszani kívánt számot, majd nyomja meg az **ENTER** gombot.

Audio CD (CD-DA)/MP3 ismétlése

- Lejátszólista lejátszása közben nyomja meg a **TOOLS** gombot. 
- A ▲▼ gombokkal válassza ki az **Ismétlés mód** pontot, majd a ◀▶ gombokkal válassza ki a kívánt ismétlési módot.
- A ▲▼ gombokkal válassza ki a **Keverés mód** pontot, majd a ◀▶ gombokkal válassza ki a **Be** vagy **Ki** lehetőséget.
- Nyomja meg az **ENTER** gombot.

Ki	A számokat a rögzítésük sorrendjében fogja lejátszani.
(CD) Egy dal	Az aktuális szám ismétlése.
(CD) Összes	Az összes szám ismétlődik.
(CD) Keverés mód	A véletlen funkció véletlen sorrendben játssza le a számokat. A funkció használatához állítsa a keverési módot Be értékre.

Lejátszólista

- Helyezzen be egy audió CD-t (CD-DA) vagy egy MP3 lemezt a lejátszóba.
 - Audió CD (CD-DA) esetén az első szám lejátszása automatikusan elkezdődik.
 - MP3 lemez esetén a ▲▼ gombokkal válassza ki a **Zene** pontot, majd nyomja meg az **ENTER** gombot.
- A Zenelistára a **STOP** (■) vagy a **RETURN** gombbal léphet vissza. Megjelenik a zenelista.
- Nyomja meg a **SÁRGA (C)** gombot.

- A ▲▼◀▶ gombokkal válassza ki a kívánt számot, majd nyomja meg az **ENTER** gombot. A számon megjelenik egy jelölés. További számok kijelöléséhez ismételje a fenti lépéseket.



- Adott szám listából való törléséhez lépjen a száma, majd nyomja meg újra az **ENTER** gombot. A jelölés eltűnik.
- Ha kész, nyomja meg a **TOOLS** gombot.
- A ▲▼ gombokkal válassza ki a **Kijelöltek lej.** pontot, majd nyomja meg az **ENTER** gombot. A kiválasztott számok lejátszása automatikusan elkezdődik.

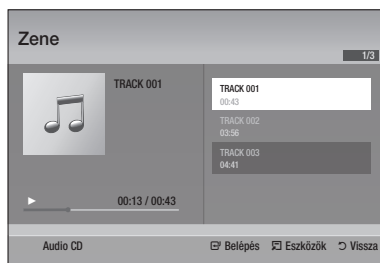

- A Zenelistára a **RETURN** gombbal léphet vissza.

MEGJEGYZÉS

- Audio CD (CD-DA) lemez esetén a lejátszólista max. 99 számot tartalmazhat.

Alapfunkciók

Képek lejátszása



JPEG fájlok lejátszása

1. Helyezzen be egy JPEG lemezt.
2. A ▲▼ gombokkal válassza ki a **Fényképek** pontot, majd nyomja meg az **ENTER** gombot.
3. A ▲▼◀▶ gombokkal válassza ki a lejátszani kívánt mappát, majd nyomja meg az **ENTER** gombot.
4. A ▲▼◀▶ gombokkal válassza ki a megjeleníteni kívánt fotót, majd nyomja meg az **ENTER** gombot.

MEGJEGYZÉS

- Teljes képernyős módban a felirat és a PG grafika nem nagyítható fel.

A TOOLS gomb használata

Különbéle funkciókat használhat a **TOOLS** gomb megnyomásával.

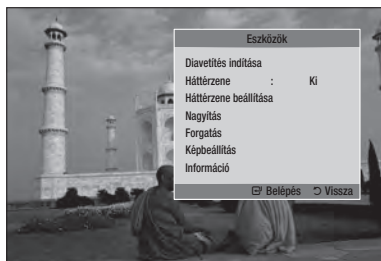

- **Diavetítés indítása** : Diavetítés elkezdéséhez.
- **Hátterzene** : Kép megjelenítése közben zene meghallgatása.
- **Hátterzene beállítás** : A háttérzene beállítása.

- **Nagyítás** : Az aktuális kép kinagyítása. (Max. 4-szeresére)
- **Forgatás** : A kép elforgatása. (Elforgatás óramutatóval egyező vagy ellentétes irányba.)
- **Képbéállítás** : Itt beállítható a kép minősége.
- **Információ** : Képinformációk, pl. név, méret stb. megjelenítése.

MEGJEGYZÉS

- A Hátterzene funkcióhoz a fotófájloknak és a zenefájloknak is ugyanazon az adathordozón kell lenniük. A hangminőséget azonban befolyásolja az MP3 fájl bitsebessége, a fotó mérete és a kódolási mód.

A Diavetítés funkció használata

1. Nyomja meg a **TOOLS** gombot.
2. A ▲▼ gombokkal válassza ki a **Diavetítés indítása** pontot, majd nyomja meg az **ENTER** gombot.
A Diavetítés elindul.
3. A diavetítés szüneteltetéséhez nyomja meg újra a **TOOLS** gombot.

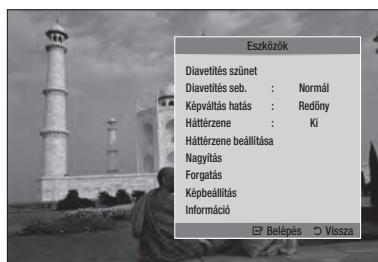

4. A ▲▼ gombokkal válassza ki a **Diavetítés szünet** pontot, majd nyomja meg az **ENTER** gombot.
5. A diavetítés sebessége és átmeneti effektusa is beállítható hasonló módon.

Lejátszás USB adathordozóról

Az USB adathordozóról az USB-csatlakozással lejátszhatók multimédia fájlok (MP3, JPEG, DivX, etc).

1. Lépjen a főmenübe.

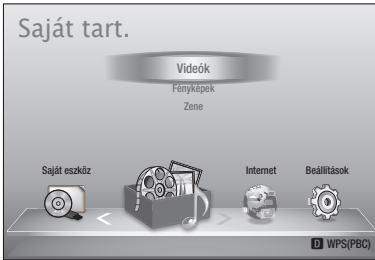

2. Stop módban csatlakoztassa az USB adathordozót a készülék elején lévő USB-csatlakozóba.



3. Nyomja meg az **ENTER** gombot.
4. A ▲▼◀▶ gombokkal válassza ki a kívánt videókat, zenét vagy fotókat, majd nyomja meg az **ENTER** gombot.
5. A Videó, Zene vagy Fotó fájlok lejátszásról a 45-53. oldalon olvashat.

MEGJEGYZÉS

- Az USB adathordozót biztonságosan el kell távolítani (az "USB bizt. eltávolítása" funkcióval) a sérülések elkerülése érdekében. A **MENU** gombbal lépjen be a főmenübe, válassza ki a **SÁRGA (C)** gombot, és nyomja meg az **ENTER** gombot.
- Ha USB adathordozó lejátszása közben helyez be lemezt, a lejátszási mód automatikusan átvált "DVD vagy CD"-re.

Hálózati szolgáltatások

A készülék hálózathoz csatlakoztatásával különböző szolgáltatások vehetők igénybe, például Smart Hub és BD-LIVE.

Hálózati szolgáltatás használata előtt ellenőrizze a következőket.

1. Csatlakoztassa a lejátszót a hálózathoz. (Lásd a 25-26. oldalon)
2. Adja meg a hálózati beállításokat. (Lásd a 36-40. oldalon)

A Smart Hub használata

A Smart Hub funkcióval jelfolyamként letölthet filmeket, videókat és zenéket az internetről, elérhet különböző fizetős vagy ingyenes alkalmazásokat és megjelenítheti őket a TV-n. Az alkalmazások lehetnek hírek, sport, időjárás-jelentés, tőzsdei hírek, térképek, fotók és játékok.

Ezt a funkciót a távirányító **SMART HUB** gombjával is elindíthatja.



A Smart Hub első indítása

A Smart Hub első indításához kövesse az alábbi lépéseket:

1. Lépjen a Főmenübe.

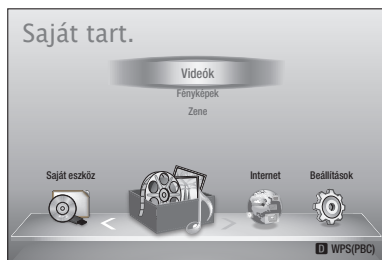

2. A ◀▶ gombokkal válassza ki az **Internet** pontot, majd nyomja meg az **ENTER** gombot.

3. Megjelenik a Smart Hub képernyő. Egyes esetekben rögtön ezután megjelenik az Ország képernyő.

4. Ha az Ország képernyő megjelent, a ▲▼ gombokkal válassza ki az országot, majd nyomja meg az **ENTER** gombot.

MEGJEGYZÉS

- Egyes alkalmazások csak bizonyos országokban érhetők el.

5. Megjelenik a Szolgáltatási szerződés feltételei képernyő.

Ha egyetért, a ◀▶ gombokkal válassza ki az **Egyetért** pontot, majd nyomja meg az **ENTER** gombot.

MEGJEGYZÉS

- A képernyők megjelenítése pár másodpercig eltarthat.

6. Megjelenik a Szolgáltatás frissítési képernyő, és feltelepít néhány szolgáltatást és alkalmazást. A végén az ablak bezáródik. A letöltött alkalmazások és szolgáltatások a Smart Hub képernyőn jelennek meg. Ez egy ideig eltarthat.

MEGJEGYZÉS

- A telepítés során a Smart Hub rövid időre bezáródhat.
- A telepítés után több képernyő is megjelenhet. Ezek az **ENTER** gombbal bezárhatók, vagy megvárhatja, amíg bezáródnak.

7. Alkalmazás elindításához a ▲▼◀▶ gombbal válassza ki a kívánt minialkalmazást, majd nyomja meg az **ENTER** gombot.

A Smart Hub bemutatása

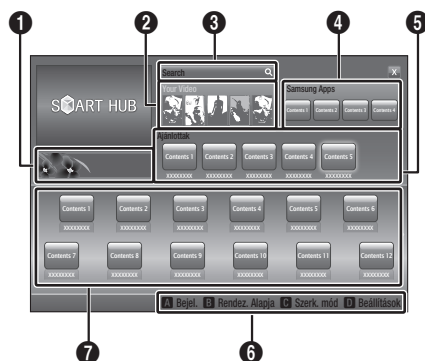

1 Reklám : Itt jelenik meg a Smart Hub útmutató, a lejátszó bemutatása, és az új alkalmazások bemutatása.

Your Video : Videóajánlások a személyes ízlés figyelembe vételével.

- A korábbi preferenciák alapján jelenik meg filmajánlásokat.
- Videó kiválasztása, a videóval rendelkező VOD (Video on Demand) szolgáltatók listájának megjelenítése, és szolgáltató kiválasztása a letöltéshez. (A streaming letöltés nem mindenhol elérhető.)
- A Saját videó funkció használatáról a www.samsung.com oldalon olvashat.

Search : Videó szolgáltatók és csatlakoztatott AllShare eszközök integrált keresése.

- A Smart Hub használata során (kivéve Blu-ray lemez megtekintése közben).
- A hozzáféréshez használja a távirányító **SEARCH** gombját.
- A keresés funkció használatáról a www.samsung.com oldalon olvashat.

4 Samsung Apps : Hálózati kapcsolaton keresztül letölthetők különböző fizetős vagy díjmentes alkalmazások.

5 Ajánlottak : A Samsung által ajánlott tartalmak kezelése.

Navigációs sűgő : A Smart Hub navigálására használható távirányító-gombok megjelenítése.

- **PIROS (A)** : Bejelentkezés a Smart Hub-ra.
- **ZÖLD (B)** : Alkalmazások rendezése.
- **SÁRGA (C)** : Alkalmazások szerkesztése.
- **KÉK (D)** : A Smart Hub beállítások módosítása.

7 Saját alkalmazások : Személyes galéria megjelenítése, hozzáadással, módosítással és törlési lehetőséggel.

MEGJEGYZÉS

- A Samsung Electronics nem vállalja a felelősséget a Smart Hub szolgáltatás megszakadásáért az internetszolgáltató hibájából.
- A Smart Hub szolgáltatás az internetről tölti le és dolgozza fel az adatokat, így az Interneten található tartalmakat a TV képernyőn tekintheti meg. Ha az Internet-kapcsolat instabil, a szolgáltatás csúszhat vagy megszakadhat. A készülék automatikusan kikapcsolhat az Internetkapcsolat aktuális állapotától függően. Ha ez történik, ellenőrizze az Internetcsatlakozást, és próbálja meg újra.
- Az alkalmazás-szolgáltatás angol nyelven elérhető, és a tartalmak elérhetősége a régiótól függően eltérő lehet.
- A Smart Hub szolgáltatásról további információk a szolgáltató honlapján található.
- A szolgáltatások a Smart Hub szolgáltatótól függően megváltozhatnak.
- A Smart Hub szolgáltatás tartalma a lejátszó eszközszoftverének verziójától függően eltérő lehet.

Hálózati szolgáltatások

A képernyőgombok használata

A távirányítóval a képernyőgombok segítségével betűket, számokat és szimbólumokat írhat be.

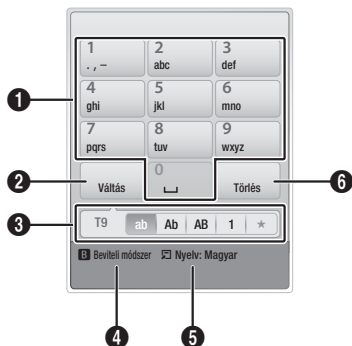

1	Az aktuális billentyűzet. Betűk, számok és szimbólumok beírásához.
2	Nyomja meg a SUBTITLE gombot a távirányítón a beviteli mód ettolásához. : ab, Ab, AB, számok vagy ikonok.
3	Az aktuális beviteli mód.
4	Nyomja meg a ZÖLD (B) gombot a távirányítón a beviteli mód váltásához. (T9 vagy ABC)
5	A nyelv váltásához használja a távirányító TOOLS gombját.
6	Karakter törléséhez használja a távirányító AUDIO gombját.

Szöveg, számok és szimbólumok beírása

Szöveg beírásához nyomja meg a távirányítón a betűnek megfelelő számgombot. Nyomja meg többször gyorsan egymás után, ha a beírni kívánt betű nem az első a képernyőgombon. Ha például a b betűt szeretné beírni, nyomja meg kétszer egymás után a 2 gombot. A gombon elsőként megjelenített betű beírásához nyomja meg a gombot, majd engedje el és várjon.

A szövegen belül a nyíl gombokkal mozoghat. Szöveg törléséhez vigye a kurzort a törölni kívánt karaktertől jobbra, majd nyomja meg az **AUDIO** gombot. Nagybetűkhöz, számokhoz vagy írásjelekhez nyomja meg a **SUBTITLE** gombot.

Fiók létrehozása

A Smart Hub saját, egyénre szabott konfigurációjához hozza létre saját Smart TV fiókját.

A fiók létrehozásához kövesse az alábbi lépéseket:

1. Nyomja meg a **PIROS (A)** gombot a távirányítón. Megjelenik a Fiók létrehozása képernyő.

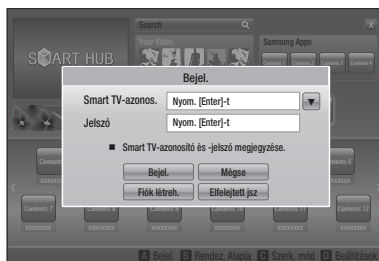

2. A **▲▼◀▶** gombokkal válassza ki a **Fiók létreh.** pontot, majd nyomja meg az **ENTER** gombot.
3. A következő képernyőn válassza ki a **Smart TV-azonos.**, majd nyomja meg az **ENTER** gombot. Megjelenik egy beviteli képernyő és egy billentyűzet.
4. A billentyűzettel írja be az e-mail címét. Ez lesz a felhasználói azonosítója.

MEGJEGYZÉS

- A billentyűzet a mobiltelefon billentyűzetéhez hasonlít.

5. Ha kész, nyomja meg az **ENTER** gombot az **OK** kiválasztásához, majd nyomja meg az **ENTER** gombot. Megjelenik újra a Fiók létrehozása képernyő.
6. Válassza ki a **Jelszó** pontot, majd nyomja meg az **ENTER** gombot. Megjelenik egy beviteli képernyő és egy billentyűzet.
7. A billentyűzettel írja be a jelszót. A jelszó betűkből, számokból és szimbólumokból állhat.

MEGJEGYZÉS

- A **PIROS (A)** gomb megnyomásával elrejtetheti vagy megjelenítheti a jelszót a beírás közben.

8. Ha kész, nyomja meg az **ENTER** gombot az **OK** kiválasztásához, majd nyomja meg az **ENTER** gombot. Megjelenik újra a Fiók létrehozása képernyő.
9. Válassza ki a **Jelszó megerős.** pontot, és nyomja meg az **ENTER** gombot.
10. Ismétlje meg a 7. és 8. lépéseket.
11. A Fiók létrehozása képernyő újra megjelenésekor válassza ki a **Fiók létreh.** pontot, és nyomja meg az **ENTER** gombot. Megjelenik a Jóváhagyás ablak.
12. Válassza ki az **OK** pontot, majd nyomja meg az **ENTER** gombot. Megjelenik a Szolgáltatás előfizetés folytatása ablak.
13. Válassza ki a **Regisztrálás** pontot, majd nyomja meg az **ENTER** gombot.
14. Megjelenik a Szolgáltatás fiók regisztrációja ablak.
 - Ha már van fiókja a megjelenő szolgáltatók valamelyikénél, akkor hozzárendelheti a szolgáltatói fiókot és a jelszót a Smart TV fiókhoz. A regisztrációval könnyebb elérni a szolgáltató webhelyét. A regisztrációs utasításokhoz lépjen a Fiókkezelés 2. lépésére a Beállítás menüben.
 - Ha nincs létező szolgáltatási fiókja vagy most nem szeretne meglévő fiókot regisztrálni, válassza az **OK** pontot, és nyomja meg az **ENTER** gombot. Az ablak magától is bezáródik egy perc után.



MEGJEGYZÉS

- Azonosítóként e-mail címet kell használni.
- Legfeljebb 10 fióknév regisztrálható.
- A Smart Hub használatához nincs szükség a fiókra.

Bejelentkezés a fiókba

A Smart TV fiókba való bejelentkezéshez kövesse az alábbi lépéseket:

1. A Smart Hub képernyő megjelenítésekor nyomja meg a **PIROS (A)** gombot a távirányítón. Megjelenik a Fiók létrehozása képernyő.
2. Válassza ki a **Lefelé nyilat** a **Smart TV-azonos.** mező mellett, és nyomja meg az **ENTER** gombot.

3. Válassza ki az ID-jét a listából, és nyomja meg az **ENTER** gombot. Megjelenik újra a Fiók létrehozása képernyő.
4. Válassza ki a **Jelszó** pontot, majd nyomja meg az **ENTER** gombot. Megjelenik egy beviteli képernyő és egy billentyűzet.
5. A billentyűzet és a távirányító segítségével írja be a jelszót. Ha kész, nyomja meg az **ENTER** gombot az **OK** kiválasztásához, majd nyomja meg újra az **ENTER** gombot.



MEGJEGYZÉS

- Ha azt szeretné, hogy a Smart Hub automatikusan írja be a jelszót, jelölje be a Remember my Smart TV ID and password négyzetet a jelszó beírása után, és nyomja meg az **ENTER** gombot. Megjelenik egy bejelölés. A Smart Hub mostantól automatikusan kitölti a jelszó mezőt a felhasználónév kiválasztásakor.

A Beállítás menü - KÉK (D)

A Beállítás menüben a fiókkezelés, törlés és tulajdonságok funkciók érhetők el.

A Beállítás menü eléréséhez és menüpont kiválasztásához kövesse az alábbi lépéseket:

1. Nyomja meg a távirányító **KÉK (D)** gombját.
2. A **▲▼** gombokkal válassza ki a kívánt pontot, majd nyomja meg az **ENTER** gombot.

A Beállítás menü pontjait az alábbiakban mutatjuk be.



MEGJEGYZÉS

- A Beállítás menü Szolgáltatáskezelője a Blu-ray lejátszóknál nem érhető el.

Fiókkezelés

A Fiók kezelése menü a szolgáltatói fiókok regisztrációját, a Smart Hub jelszó módosítását, valamint a Smart TV fiók törlését vagy inaktíválását tartalmazza.

Hálózati szolgáltatások

Szolg. fiók regisztrálása

Ha már van fiókja a megjelenő szolgáltatók valamelyikénél a Szolgáltatási fiók regisztrációja funkcióban, akkor hozzárendelheti a szolgáltatói fiókot és a jelszót a Smart TV fiókhoz. A fiók hozzárendelésével könnyen bejelentkezhet a fiókba a Smart Hub-on keresztül a felhasználónév vagy a jelszó beírása nélkül.

A Szolgáltatási fiók regisztrációja funkció használatához kövesse az alábbi lépéseket:

1. A Fiókkezelés menüben válassza ki a Szolgáltatás fiók regisztrációja pontot, és nyomja meg az **ENTER** gombot. Megjelenik a Szolgáltatás fiók regisztrációja ablak.
2. A ▲▼ nyíl gombokkal válassza ki a Smart TV fiókhoz hozzárendelni kívánt Szolgáltatót, és nyomja meg az **ENTER** gombot.

MEGJEGYZÉS

- Ha rendelkezik Samsung fiókkal, és szeretné használni a Samsung Apps funkciót a Smart Hub-ban, itt kell regisztrálnia a Samsung Apps fiókot. További információk a 61-63. oldalon.
3. A ▲▼ gombokkal válassza ki a **Regisztráció** pontot, majd a távirányítóval és a billentyűzettel írja be az ID-t és a jelszót. Ha kész, nyomja meg az **ENTER** gombot.

MEGJEGYZÉS

- Ez az a felhasználónév és jelszó, amellyel normál esetben hozzáfér a fiókhoz ezen a helyen.
4. Ha jól írta be az ID-t és a jelszót, megjelenik a Regisztráció sikeres üzenet.
 5. Ha az **OK** gombot nyomta meg, ismételje a 2-4 lépéseket a további Szolgáltatók hozzárendeléséhez.
 6. Ha kész, nyomja meg a **RETURN** gombot.

Jelszó megvált.

A Jelszó módosítása funkcióval a Smart Hub jelszó módosítható. A jelszó módosításához kövesse az alábbi lépéseket:

1. Válassza ki a **Jelszó megvált.** pontot, és nyomja meg az **ENTER** gombot.
2. Írja be a jelenlegi jelszót. Megjelenik a következő képernyő.
3. A következő képernyőn írja be az új jelszót az első sorba. Írja be újra a második sorba is.
4. Megjelenik a Jelszó módosítása kész üzenet. Nyomja meg az **ENTER** gombot, vagy várja meg a képernyő bezárását - kb. 5 másodperc.

Eltáv. a TV fióklistán

A Szolgáltatási fiókok törlése funkció törli az összes regisztrált Szolgáltatási fiókot, amelyet a Szolgáltatási fiók regisztrációja képernyőn regisztrált.

Fiók deaktiválása

A Fiók inaktíválása funkció inaktíválja a Smart TV fiókot és törli a fiókot és beállításait a Smart Hub-ból.

Visszaáll.

A Visszaállítás funkció inicializálja az összes letöltött minialkalmazást, törli a felhasználói fiókokat és beállításokat, és visszaállítja a Smart Hub beállításokat a gyári alapértékre. Ezután újraindítja a Smart Hub-ot, mint első indításkor. A fiók azonban a Smart Hub szerveren marad. A fiókba bejelentkezéshez írja be a felhasználónevet és jelszót a Fiók létrehozása képernyőn.

A Visszaállítás funkció használatához kövesse az alábbi lépéseket:

1. A Beállítás menüben válassza ki a Visszaállítás pontot, és nyomja meg az **ENTER** gombot. Megjelenik a Visszaállítás képernyő.
2. Írja be a Biztonsági jelszót. Ez az a jelszó, amelyet a BD vagy DVD korhatár létrehozásakor adott meg (41. oldal). Ha nem volt ilyen, írjon be 0000-t.

- Pár pillanat múlva a Smart Hub automatikusan visszaáll. A képernyő elsötétül, majd újra megjelenik a Smart Hub. Pár pillanat múlva elkezd az újrainicializálási eljárást.
- Az újrainicializálás befejezéséhez ugorjon a Smart Hub első indítása című rész 4. lépésére. (lásd az 54. oldalt)

MEGJEGYZÉS

- Ha elfelejtette a jelszavát, nyomja le a készüléken a **STOP** (■) gombot legalább 5 másodpercre, amikor nincs lemez a lejártszóban.

Tulajdonságok

A Tulajdonságok menüben három funkció látható, amelyekkel információk jeleníthetők meg a Smart Hub-ról:

Részletek

Smart Hub információk, verziószám, telepített szolgáltatások száma, memória kihasználtság, és egyedi termék azonosító.

Szolg. feltételek - szerződés

Megjeleníti a Szolgáltatási szerződés feltételeit.

Szerkesztési menü - SÁRGA (C)

A Szerkesztési menü funkcióival manipulálhatja a Smart Hub képernyő Saját alkalmazások részén megjelenő minialkalmazásokat. A funkciókkal zárolhat vagy feloldhat egyes alkalmazásokat, létrehozhat új mappát és áthelyezhet bele alkalmazásokat, mappákat nevezhet át, alkalmazásokat törölhet, és megváltoztathatja a sorrendjüket a képernyőn.

A Szerkesztés menü eléréséhez és menüpont kiválasztásához kövesse az alábbi lépéseket:

- Nyomja meg a távirányító **SÁRGA (C)** gombját. Megjelenik a Szerkesztés menü sávja a képernyő alján.
- A **▲▼◀▶** gombokkal válassza ki a kívánt pontot, majd nyomja meg az **ENTER** gombot.

A Szerkesztés menü sávjának funkciói az alábbiak.

MEGJEGYZÉS

- Előfordulhat, hogy nem minden menüpont jelenik meg a képernyőn. A menüpontok megjelenítéséhez a **◀▶** gombokkal lépjen a képernyő szélére, és nyomja meg a gombot még egyszer a hiányzó elem megjelenítéséhez.
- A sáv bezárható a jobb alul látható X-re kattintással, majd az **ENTER** gomb megnyomásával.

Mozgat

Az Áthelyezés funkcióval az alkalmazások sorrendje változtatható meg. Az Áthelyezés funkció használatához kövesse az alábbi lépéseket:

- Nyomja meg a távirányító **SÁRGA (C)** gombját.
- Válassza ki az alkalmazást, majd nyomja meg az **ENTER** gombot. Megjelenik egy jelölés az alkalmazáson.
- A **▲▼◀▶** gombokkal válassza ki a **Mozgat** pontot, majd nyomja meg az **ENTER** gombot. Megjelenik a pozíció módosítás ikon az alkalmazáson.
- A **▲▼◀▶** gombokkal mozgathatja az ikont. Nyomja meg az **ENTER** gombot, amikor az ikon a kívánt pozícióban van. Az alkalmazás az új helyére kerül.

Áthely. mappába

Az Áthelyezés mappába funkcióval egy alkalmazás áthelyezhető egy mappába. Az Áthelyezés mappába funkció használatához kövesse az alábbi lépéseket:

- Nyomja meg a távirányító **SÁRGA (C)** gombját.
- Válassza ki az alkalmazást, majd nyomja meg az **ENTER** gombot. Ha már létrehozta a mappát, az alkalmazás áthelyezhető lesz.
- A **▲▼◀▶** gombokkal válassza ki az Áthelyezés mappába pontot, majd nyomja meg az **ENTER** gombot. Megjelenik az Áthelyezés mappába ablak.
- A **▲▼◀▶** gombokkal válassza ki a mappát, majd nyomja meg az **ENTER** gombot. Megjelenik az Áthelyezve a mappába üzenet, majd eltűnik. Az alkalmazás átkerült a mappába.

Hálózati szolgáltatások

Alkalmazások elérése mappából

1. Zárja be a Szerkesztés menüt.
2. A Saját alkalmazások részben a ▲▼◀▶ gombokkal válassza ki a mappát, majd nyomja meg az **ENTER** gombot. Megnyílik a mappa.
3. Válassza ki az alkalmazást, majd nyomja meg az **ENTER** gombot. Elindul az alkalmazás vagy szolgáltatás.

Mappa tartalmának szerkesztése

Válassza ki a mappát, majd nyomja meg az **ENTER** gombot. Megnyílik a mappa.

Nyomja meg a távirányító **SÁRGA (C)** gombját. Megjelenik a Szerkesztés gomb a képernyő alján.

A gombok a Szerkesztés mód menügombjaihoz hasonlóan használhatók. Például egy alkalmazás visszahelyezése a Saját alkalmazások főképernyőjére:

1. Válassza ki az alkalmazást.
2. Válassza ki az Áthelyezés mappába pontot, majd nyomja meg az **ENTER** gombot. Megjelenik az Áthelyezés mappába ablak.
3. Válassza ki a Saját alkalmazások pontot, és nyomja meg az **ENTER** gombot. Az Áthelyezés mappába ablak bezáródik, és az alkalmazás visszakerül a Saját alkalmazások képernyőre.

Új mappa

Az Új mappa funkcióval új mappák hozhatók létre. Az új mappába a létrehozása után alkalmazások helyezhetők be. Az Új mappa funkció használatához kövesse az alábbi lépéseket:

1. Nyomja meg a távirányító **SÁRGA (C)** gombját.
2. A ▲▼◀▶ gombokkal válassza ki az Új mappa pontot, majd nyomja meg az **ENTER** gombot. Megjelenik az Új mappa ablak és a billentyűzet.
3. Írja be a mappa nevét, és nyomja meg az **ENTER** gombot. Az Új mappa képernyő bezáródik, és az új mappa megjelenik a Smart Hub képernyőn.

Mappa átnev.

A Mappa átnevezése funkcióval mappák nevezhetők át. A Mappa átnevezése funkció használatához kövesse az alábbi lépéseket:

1. Nyomja meg a távirányító **SÁRGA (C)** gombját.
2. A ▲▼◀▶ gombokkal válassza ki a mappát, majd nyomja meg az **ENTER** gombot.
3. A ▲▼◀▶ gombokkal válassza ki a Mappa átnevezése pontot, majd nyomja meg az **ENTER** gombot. Megjelenik a Mappa átnevezése ablak és a billentyűzet.
4. Írja be a mappa új nevét, és nyomja meg az **ENTER** gombot. A Mappa átnevezése ablak bezáródik, és az új név jelenik meg a mappa alatt.

Gyermekzár be

A Zárolás funkcióval a kívánt alkalmazások zárolhatók a Saját alkalmazásokban, így nem nyithatók meg a Korhatáros jelszó beírása nélkül.

A Zárolás funkció használatához kövesse az alábbi lépéseket:

1. Nyomja meg a távirányító **SÁRGA (C)** gombját.
2. A ▲▼◀▶ gombokkal válassza ki az alkalmazást, majd nyomja meg az **ENTER** gombot. Ha az alkalmazás zárolható, a Zárolás menüpont elérhető.
3. A ▲▼◀▶ gombokkal válassza ki a Zárolás pontot, majd nyomja meg az **ENTER** gombot. Megjelenik a Zárolási szolgáltatás ablak.
4. Írja be a korhatáros jelszót (lásd a 41. oldalon). Ha nem adott meg korhatáros jelszót, írjon be 0000-t.
5. Nyomja meg az **ENTER** gombot. Megjelenik a Zárolási szolgáltatás, majd bezáródik. Az alkalmazás mellett megjelenik a zárolás ikonja.

Gyermekzár ki

1. Nyomja meg a távirányító **SÁRGA (C)** gombját.
2. A **▲▼◀▶** gombokkal válasszon ki egy zárolt alkalmazást, majd nyomja meg az **ENTER** gombot.
3. A **▲▼◀▶** gombokkal válassza ki a Kioldás pontot, majd nyomja meg az **ENTER** gombot. Megjelenik a Záróási szolgáltatás ablak.
4. Írja be a korhatáros jelszót (lásd a 41. oldalon). Ha nem adott meg korhatáros jelszót, írjon be 0000-t.
5. Nyomja meg az **ENTER** gombot. Megjelenik a Záróás kioldása szolgáltatási ablak, jelzi a kioldást, majd bezáródik.

Törlés

A Törlés funkcióval alkalmazások törölhetők a Saját alkalmazásokból. A Törlés funkció használatához kövesse az alábbi lépéseket:

1. Nyomja meg a távirányító **SÁRGA (C)** gombját.
2. A **▲▼◀▶** gombokkal válassza ki az alkalmazást, majd nyomja meg az **ENTER** gombot.
3. A **▲▼◀▶** gombokkal válassza ki a Törlés pontot, majd nyomja meg az **ENTER** gombot. Megjelenik a "Torli a kijelölt elem(ek)et?" üzenet.
4. Válassza ki az **Igen** pontot, majd nyomja meg az **ENTER** gombot. Az alkalmazás törlődik.

Rendezés menü - ZÖLD (B)

A Rendezés menüben az alkalmazások rendezhetők a Saját alkalmazásokban név, dátum, (használati) gyakoriság és kategória szerint. Ha kézzel módosítja egy alkalmazás helyét, a Rendezés menü automatikusan megjeleníti a Felhasználói pontot az elindításakor.

Az alkalmazások rendezéséhez a Saját alkalmazásokban kövesse az alábbi lépéseket:

1. Nyomja meg a távirányító **ZÖLD (B)** gombját.
2. A **◀▶** gombokkal válassza ki a rendezési módot, majd nyomja meg az **ENTER** gombot. A Smart Hub a kiválasztott elv szerint rendezi az alkalmazásokat.

Samsung Apps

A Samsung Apps funkcióval fizetős vagy ingyenes tartalmakat és szolgáltatásokat tölthet le a Blu-ray lejátszóra és a TV-n megtekintheti vagy használhatja őket.

Az alkalmazások lehetnek videók, zenék, fotók, játékok, hírek, sport, stb. Az új alkalmazások a Saját alkalmazások között jelennek meg.

Rendszeresen kerülnek fel új alkalmazások és szolgáltatások.

Fizetős alkalmazások

Fizetős alkalmazások letöltéséhez létre kell hoznia egy Samsung Apps fiókot és hozzá kell rendelnie egy hitelkártyát a fiókhhoz.

Samsung Apps fiók létrehozásához látogasson el a www.samsung.com oldalra.

MEGJEGYZÉS

- A szolgáltatás nem minden országban elérhető.

A Samsung Apps képernyő megjelenítése

A Samsung Apps eléréséhez a **▲▼◀▶** gombokkal lépjen a Samsung Apps területre a Smart Hub főképernyőjén, és nyomja meg az **ENTER** gombot. Megjelenik a Samsung Apps képernyő.

MEGJEGYZÉS

- Ha most először nyitja meg a képernyőt, megjelenik a szolgáltatási feltételek ablak. Ha egyetért, válassza az Egyetértek gombot, és nyomja meg az **ENTER** gombot.

Hálózati szolgáltatások

A Samsung Apps képernyő használata

A Samsung Apps képernyő használatához kövesse az alábbi lépéseket:

1. A ◀▶ gombokkal lépjen a bal oldali kategórialistára.
2. A ▲▼ gombokkal jelöljön ki egy kategóriát. Pár másodperc múlva a Samsung Apps képernyőn megjelennek a kategóriába tartozó alkalmazások. A Rendezés ikonok megjelennek a képernyő tetején.
3. A ▶ gombbal lépjen a megjelenített szolgáltatásokra.
4. A ▲▼◀▶ gombokkal válassza ki az alkalmazást vagy szolgáltatást, majd nyomja meg az **ENTER** gombot. Megjelenik az Alkalmazások adatai képernyő az alkalmazás adataival.
5. Válassza a Letöltés most pontot, és nyomja meg az **ENTER** gombot. Ha az alkalmazás ingyenes, letöltődik és elindul. Ha nem, és fizetni kell, kövesse a képernyőn megjelenő utasításokat a letöltéshez.



MEGJEGYZÉS

- Egyes alkalmazások ingyenesen letölthetők, de regisztrálni kell a szolgáltatónál vagy egy fizetett fióknál.
- A Samsung Apps-ból letöltött alkalmazások és szolgáltatások a Saját alkalmazások között jelennek meg.

Rendezés gombok

A Rendezés gombok a képernyő tetején a ▲▼◀▶ gombokkal érhetők el. Az egyes gombokkal az alkalmazások az adott gomb szerint rendezhetők, a felirat szerint (Ajánlott, legtöbbször letöltött, legújabb, név).

A Rendezés gombokat a távirányító **KÉK (D)** gombjával is elérheti. A **KÉK (D)** gomb többszöri megnyomásával tovább léphet az egyik gombról a másikra.

Samsung Apps kategória szerint

A következő kategóriák használhatók:

- **Újdonságok** : Újonnan regisztrált alkalmazások.
- **Videó** : Videó médiák, pl. filmek, TV műsorok, és rövid videók.
- **Játék** : Játékok, például sudoku és sakk.
- **Sport** : Sport média szolgáltatások, például meccsadatok, képek, rövid videók.
- **Életmód** : Életmód média szolgáltatások, például zene, személyes fotóalbumkezelők, közösségi hálózatok pl. Facebook és Twitter.
- **Információ** : Információs szolgáltatások, pl. hírek, tőzsde és időjárás.
- **Egyéb** : Egyéb szolgáltatások.

Saját fiók

A Saját fiókban a Samsung Apps sorrendje és letöltési előzményei, valamint a My Apps Cash képernyő érhető el. Az információk eléréséhez rendelkeznie kell Samsung Apps fiókkal.

Súgó

Ha kérdése van a Samsung Apps-szal kapcsolatban, forduljon a Súgóhoz. Ha nem talál segítséget, látogasson el a www.samsung.com honlapra.

A Súgó funkció használatához kövesse az alábbi lépéseket:

1. A ▲▼◀▶ gombokkal válassza ki a Súgó pontot, majd nyomja meg az **ENTER** gombot.
2. A ▲▼ gombokkal görgetheti a Súgó szöveget.
3. A ◀ gombbal kiléphet a Súgóból.

A távirányító színes gombjainak használata a Samsung Apps-hoz

- **PIROS (A) (Bejel.)** : Bejelentkezés a Smart TV főkéba.
- **ZÖLD (B) (Miniatűrnézet/Listanézset)** : Alkalmazásnézet átváltása Indexképes és Lista között.
- **KÉK (D) (Rendez. Alapja)** : Alkalmazások rendezése Ajánlott, legtöbbször letöltött, legújabb, név kategóriák szerint.
- **Vissza** : Vissza az előző menübe.

MEGJEGYZÉS

- Az Internetes szolgáltatásokat a szolgáltatók külön figyelmeztetés nélkül adhatják hozzá vagy törölhetik.

A Saját videó vagy a Keresés funkció használatáról a www.samsung.com oldalon olvashat

BD-LIVE™

A készülék hálózatra történt csatlakoztatása után használhatók a filmekhez kapcsolódó szolgáltatások BD-LIVE kompatibilis lemezek esetén.

1. Csatlakoztasson egy USB adathordozót a készülék hátulján az USB aljzatba, és ellenőrizze a szabad memóriát. Legalább 1GB szabad hely kell rendelkezni a BD-LIVE szolgáltatások használatához.
2. Helyezzen be egy BD-LIVE kompatibilis Blu-ray lemezt.
3. Válassza ki a kívánt BD-LIVE szolgáltatást a gyártótól függően.

MEGJEGYZÉS

- A BD-LIVE és a tartalmak használata a gyártótól függően eltérő lehet.

Az AllShare funkció használata

Az AllShare szolgáltatással zenéket, videókat és fotókat játszhat le a PC-ről vagy DLNA kompatibilis mobiltelefonról vagy NAS-ról.

Az AllShare használatához csatlakoztatnia kell a lejátszót a hálózathoz (lásd 25~26. oldalon).

Az AllShare használatához a PC-vel telepítenie kell az AllShare szoftvert a PC-re.

Ha rendelkezik DLNA kompatibilis mobiltelefonnal vagy NAS-szal, az AllShare további szoftverek nélkül használható.

A PC szoftver letölthető és részletes utasítások találhatóak az AllShare használatáról a Samsung.com webhelyen.

Függelék

Hibaelhárítás

Szervizelés előtt ellenőrizze a következőket.

PROBLÉMA	MEGOLDÁS
A távirányító nem működik.	<ul style="list-style-type: none">• Ellenőrizze az elemeket. Lehet, hogy cserélni kell.• A távirányítót maximum 6,1 m távolságból használja.• Vegye ki az elemeket, és tartson lenyomva egy vagy két gombot a mikroprocesszor teljes áramtalanításához. Tegye vissza az elemeket, és próbálja újra.
A lemez nem játszható le.	<ul style="list-style-type: none">• A lemezt a címkés felével felfelé helyezze be.• Ellenőrizze a Blu-ray/DVD lemez régiókódját.
A lemezmenü nem jelenik meg.	<ul style="list-style-type: none">• Ellenőrizze, hogy a lemezen van-e lemezmenü.
A tiltó üzenet jelenik meg a képernyőn.	<ul style="list-style-type: none">• Érvénytelen gomb megnyomásakor jelenik meg.• A Blu-ray/DVD lemez nem támogatja az adott funkciót (pl. kameraszög).• Nem létező cím vagy fejezetszámot, keresési időt írt be.
A lejátszási mód nem egyezik meg a Beállítási menü beállításával.	<ul style="list-style-type: none">• A Beállítási menü egyes funkciói nem működnek, ha a lemez nem a megfelelő funkcióval van kódolva.
A képarány nem állítható be.	<ul style="list-style-type: none">• A képarány a Blu-ray/DVD lemezen rögzítve van.• Ez nem a készülék hibája.
Nincs hang.	<ul style="list-style-type: none">• Ellenőrizze a Digitális kimenet beállítását az Audió opciók menüben.
A képernyő blokkolva van	<ul style="list-style-type: none">• Ha a HDMI kimenet olyan felbontásra van állítva, amelyet a TV nem támogat (például 1080p), előfordulhat, hogy nem jelenik meg kép a TV-n.• Nyomja le a STOP (■) gombot (az előlső panelen) 5 másodpercre lemez nélkül. Minden beállítás visszaáll a gyári alapértékre.• Ha visszaállítja a készüléket gyári alapértékekre, a BD felhasználói adatok is törölődnek.

PROBLÉMA	MEGOLDÁS
Efelejtett jelszó	<ul style="list-style-type: none"> Nyomja le a STOP (■) gombot (az előlő panelen) 5 másodpercre lemez nélkül. A jelszóval együtt minden beállítás visszaáll a gyári értékekre. A funkciót csak szükség esetén használja. Ha visszaállítja a készüléket gyári alapértékekre, a BD felhasználói adatok is törődnek.
Egyéb problémák.	<ul style="list-style-type: none"> Lapozzon a használati útmutatónak arra az oldalára, amely a problémával foglalkozik, és hajtja végre újra az utasításokat. Ha a problémát nem sikerül megoldani, forduljon a legközelebbi Samsung szervizhez.
A kép zajos vagy torz	<ul style="list-style-type: none"> Ellenőrizze, hogy a lemez nem szennyezett vagy karcolódott-e. Tisztítsa meg a lemezt.
Nincs HDMI kimenet.	<ul style="list-style-type: none"> Ellenőrizze a csatlakozást a TV és a készülék HDMI csatlakozója között. Ellenőrizze, hogy a TV támogatja-e az 576p/480p, 720p, 1080i, 1080p HDMI felbontásokat.
Nem megfelelő HDMI kimeneti képernyő.	<ul style="list-style-type: none"> Ha szemcsés kép jelenik meg a képernyőn, az azt jelenti, hogy a TV nem támogatja a HDCP-t (High-bandwidth Digital Content Protection).
AllShare funkció	
Látom az AllShare-ben a megosztott mappákat, de a fájlokat nem.	<ul style="list-style-type: none"> Az AllShare csak Kép, Zene és Film kategóriájú fájlokat jelenít meg. A nem ezekbe a kategóriákba eső fájlok nem jeleníthetők meg.
A videó lejátszása szakadozik.	<ul style="list-style-type: none"> Ellenőrizze a kapcsolat stabilitását. Ellenőrizze a hálózati kábel csatlakozását és a túlterheltséget. A vezeték nélküli kapcsolat a DLNA kompatibilis eszköz és a lejátszó között instabil. Ellenőrizze a kapcsolatot.
Az AllShare kapcsolat a lejátszó és a PC között instabil.	<ul style="list-style-type: none"> Az ugyanabban az alhálózatban lévő IP címnek egyedinek kell lennie. Ha nem, az IP cím ütközés okozhatja ezt a jelenséget. Ellenőrizze, nincs-e bekapcsolva tűzfal. Ha igen, kapcsolja ki a tűzfalat.

Függelék

PROBLÉMA	MEGOLDÁS
BD-LIVE	
Nem lehet csatlakozni a BD-LIVE szerverhez.	<ul style="list-style-type: none">• Ellenőrizze a hálózati kapcsolatot a Hálózati állapot menüben. (lásd az 39. oldalt)• Ellenőrizze, hogy az USB-adathordozó csatlakoztatva van-e.• Legalább 1GB szabad helyel kell rendelkezni a BD-LIVE szolgáltatások használatához. A szabad hely a BD Data Management-ben ellenőrizhető. (lásd az 40. oldalt)• Ellenőrizze, hogy a BD-LIVE Internetkapcsolat beállítása Eng. (összes)-e.• Ha a fentiek egyike sem érvényes, forduljon a tartalomszolgáltatóhoz, vagy frissítse az eszközoftvert.
A BD-LIVE használata közben hiba merül fel.	<ul style="list-style-type: none">• Legalább 1GB szabad helyel kell rendelkezni a BD-LIVE szolgáltatások használatához. A szabad hely a BD Data Management-ben ellenőrizhető. (lásd az 40. oldalt)

MEGJEGYZÉS

- Ha visszaállítja a készüléket gyári alapértékekre, a BD felhasználói adatok is törölődnek.

Javítás

Ha hozzánk fordul javítással, adminisztrációs költséget számíthatunk fel, ha:

1. Mérnöknek kell ellátogatnia otthonába és a termék nem hibásodott meg.
2. A készüléket javítóműhelybe hozza, de nem hibásodott meg.

A látogatás vagy a javítási munka megkezdése előtt tájékoztatjuk az adminisztrációs díj mértékéről. Javasoljuk, hogy olvassa át ezt az útmutatót, keressen megoldást a www.samsung.com oldalon, vagy forduljon a Samsung Ügyfélszolgálathoz, mielőtt javítást kérne.

Műszaki adatok

Általános	Tömeg	1,1 kg
	Méret	180 (Szé) X 180 (Mé) X 29,5 (Ma) mm
	Működési hőmérséklet-tartomány	+5°C - +35°C
	Páratartalom	10 % - 75 %
Lemezek	BD (Blu-ray lemez)	Olvasási sebesség: 9,834 m/sec.
	DVD (Digital Versatile Disc)	Olvasási sebesség: 6,98 ~ 7,68 m/sec. Körülbelüli lejátszási idő (egyoldal, egyrétegű lemez): 135 min.
	CD : 12 cm (COMPACT DISC)	Olvasási sebesség: 4,8 ~ 5,6 m/sec. Maximum lejátszási idő: 74 min.
	CD : 8 cm (COMPACT DISC)	Olvasási sebesség: 4,8 ~ 5,6 m/sec. Maximum lejátszási idő: 20 min.
Videokimenet	Kompozit videó	1 csatorna: 1.0 Vp-p (75Ω terhelés) Blu-ray/DVD lemezek: 576i/480i
Video/Audio	HDMI	2D : 1080p, 1080i, 720p, 576p/480p 3D : 1080p, 720p PCM audió, Bitfolyam audió
Audiokimenet	2 csatorna	L(1/L), R(2/R)
	Digitális Audio Kimenet	Optikai
Hálózat	Ethernet	10/100BASE-TX Terminál
	Vezeték nélküli LAN	Beépített
	Biztonság	WEP (OPEN/SHARED) WPA-PSK (TKIP/AES) WPA2-PSK (TKIP/AES)
	WPS(PBC)	Támogatott

- A kialakítás és a műszaki adatok külön figyelmeztetés nélkül változhatnak.
- Az áramellátásról és a fogyasztásról a készüléken található címke tartalmaz adatokat.
- A tömeg- és méretdatok körülbelüliek.

Függelék

Megfelelőség és kompatibilitás

NEM MINDEN lemez kompatibilis

- Az alább részletezett és a kézikönyvben máshol említett korlátozásokkal, az útmutató Lemeztípusok és jellemzők szakaszában leírtakkal, a lejátszható lemeztípusok a következők: előre rögzített, kereskedelmi BD-ROM, DVD-VIDEO, és Audio CD (CD-DA) lemezek; BD-RE/-R, DVD-RW/-R lemezek; és CD-RW/-R lemezek.
- A fentiekén kívül más lemezeket a készülékkel nem lehet lejátszani és/vagy nem is terveztük ilyen használatra. A fenti lemezek közül sem mindet játszsa le feltétlenül az alábbi okok miatt.
- A Samsung nem garantálja, hogy a készülék lejátszik minden, a BD-ROM, BD-RE/-R, DVD-VIDEO, DVD-RW/-R, DVD+RW/+R és CD-RW/-R emblémát hordozó lemezt, előfordulhat, hogy a készülék nem reagál egyes parancsokra, vagy nem működtet minden lemezfunkciót. Ezek, és más, új és meglévő lemezformátumokkal kapcsolatos kompatibilitási problémák azért léphetnek fel, mert:
 - A Blu-ray egy új, fejlődő formátum, és előfordulhat, hogy a készülék nem minden Blu-ray funkciót képes működtetni, egyes funkciók opcionálisak lehetnek, a készülék gyártása óta új funkciókat adhattak hozzá a Blu-ray formátumhoz, és egyes funkciók csak később válhatnak használhatóvá;
 - a készülék nem minden új és meglévő lemezformátumot támogat;
 - az új és meglévő lemezformátumokat újratervezhetik, módosíthatják, frissíthetik, javíthatják és/vagy kiegészíthetik;
 - egyes lemezeket úgy gyártanak, hogy a lejátszás során korlátozott funkciókat tartalmazzanak;
 - egyes funkciók opcionálisak lehetnek, egyes funkciókat a készülék gyártása után adhattak a lemezhez, vagy egyes funkciók csak később lesznek elérhetőek;
 - előfordulhat, hogy egyes, BD-ROM, BD-RE/-R, DVD-VIDEO, DVD-RW/-R, DVD+RW/+R vagy CD-RW/-R emblémát tartalmazó lemezek mégsem szabványosak;
 - előfordulhat, hogy egyes lemezeket a fizikai állapotuk vagy rögzítési minőségük miatt nem lehet lejátszani;
 - problémák és hibák fordulhatnak elő a Blu-ray lemezek, DVD szoftverek írása során, és/vagy a lemezek gyártása során;
 - ez a készülék a normál DVD lejátszóktól és AV erősítőktől eltérő módon működik; és/vagy
 - az útmutatóban részletezett, más okokból, a SAMSUNG ügyfélszolgálat által felfedezett és értesített hibák esetén.
- Ha lemez kompatibilitási vagy készülék működési hibákat észlel, forduljon a SAMSUNG ügyfélszolgálatához.
A SAMSUNG ügyfélszolgálat a készülék esetleges frissítésével kapcsolatban is szolgálhat információval.
- A lejátszási korlátozásokkal és lemez kompatibilitással kapcsolatban további információkat talál az Övintézkedések, a Használati útmutató elolvasása előtt, a Lemeztípusok és jellemzők és a Lejátszás előtt című fejezetekben.

Másolásvédelem

- Mivel a Blu-ray lemezformátum az AACs (Advanced Access Content System) tartalomvédelmi rendszert használja, a DVD formátum CSS (Content Scramble System) rendszeréhez hasonlóan, korlátozások lehetnek érvényesek az AACs által védett tartalmak lejátszására, analóg továbbítására stb.
A készülék használata és a korlátozások a vásárlás időpontjától függően eltérőek lehetnek, és a készülék gyártása óta az AACs alkalmazhatott és/vagy módosíthatott ilyen korlátozásokat. A Blu-ray lemezformátum ezenkívül használja a BD-ROM Mark és BD+ jelölésű tartalomvédelmi rendszert is, amely korlátozásokat tartalmaz a BD-ROM Mark és/vagy BD+ jelölésű tartalmak lejátszásával kapcsolatban. További információkat az AACs, BD-ROM Mark, BD+, vagy a készülékkel kapcsolatban a SAMSUNG ügyfélszolgálatnál kaphat.

- Sok Blu-ray/DVD lemez tartalmaz másolásvédelmet. Ezért a Lejátszót közvetlenül TV-hez csatlakoztassa, és ne videómagnóhoz. Ha videómagnóhoz csatlakoztatja, a kép torz lesz másolásvédezt Blu-ray/DVD lemezek esetén.
- A készülék USA szabadalmak és a Rovi Corporation más szellemi tulajdonjogai által védett másolásvédelmi technológiát tartalmaz. Visszafejteni vagy dekódolni tilos.
- Az USA és más országok szerzői jogi törvényei alapján a televíziós programok, videókazetták, Blu-ray lemezek, DVD-k, és egyéb anyagok engedély nélküli rögzítése, használata, megjelenítése, terjesztése, és újralejátszása polgárjogi és/vagy büntetőjogi következményekkel járhat.
- **A Blu-ray lejátszó progresszív letapogatású kimenetéről** : A FELHASZNÁLÓNAK TISZTÁBAN KELL LENNIE AZZAL, HOGY NEM MINDEN NAGYFELBONTÁSÚ TELEVÍZÍÓKÉSZÜLÉK KOMPATIBILIS EZZEL A termékkel ÉS ELŐFORDULHAT, HOGY A KÉP NEM LESZ TISZTA. PROGRESSZÍV LETAPOGATÁSÚ KÉPPSEL KAPCSOLATOS PROBLÉMÁK ESETÉN JAVASOLT ÁTVÁLTANI 'STANDARD FELBONTÁSÚ' KIMENETRE. HA KÉRDÉSE VAN A készülék TELEVÍZÍÓKKAL KAPCSOLATOS KOMPATIBILITÁSÁRÓL, FORDULJON AZ ÜGYFÉLSZOLGÁLATHOZ.

Hálózati szolgáltatás felelősségének kizárása

A készülékkel elérhető tartalmak és szolgáltatások harmadik félhez tartoznak, és szerzői jogok, szabadalmak, védjegyek és/vagy szellemi tulajdonjogok hatálya alatt állnak. Az ilyen tartalmakat és szolgáltatásokat kizárólag személyes, nem kereskedelmi használatra biztosítják. Nem használhatja ezeket a tartalmakat és szolgáltatásokat olyan módon, amelyre a tartalom tulajdonosa vagy a szolgáltató nem jogosította fel. A fentiek korlátozása nélkül, és kivéve, ha a vonatkozó tartalomtulajdonos vagy szolgáltató erre felhatalmazást adott, a készülékkel megjelenített tartalmakat és szolgáltatásokat nem módosíthatja, másolhatja, publikálhatja, töltheti fel, adhatja fel, viheti át, fordíthatja le, értékesítheti, nem hozhat létre származtatott termékeket, nem használhatja fel és nem terjesztheti semmilyen módon és hordozón.

A HARMADIK FÉL ÁLTAL BIZTOSÍTOTT TARTALOM A "JELEN ÁLLAPOTÁBAN" KERÜL KIADÁSRA. A SAMSUNG SEMMIFÉLE GARANCIÁT NEM VÁLLAL A TARTALOMRA VAGY A SZOLGÁLTATÁSOKRA VONATKOZÓAN, LEGYEN AZ KIFEJEZETT VAGY BELEÉRTETT, SEMMILYEN CÉLRA. A SAMSUNG KIFEJEZETTEN VISSZAUTASÍT BÁRMIFÉLE GARANCIÁT BELEÉRTVE, DE NEM KIZÁRÓLAGOSAN A FORGALOMBA HOZHATÓSÁGRA, VAGY ADOTT CÉLRA ALKALMAZHATÓSÁGRA VONATKOZÓ GARANCIÁKAT. A SAMSUNG NEM GARANTÁLJA A KÉSZÜLÉKKEL MEGJELENÍTHETŐ TARTALMAK VAGY SZOLGÁLTATÁSOK PONTOSÁGÁT, ÉRVÉNYSÉGÉT, IDŐBELISÉGÉT, LEGÁLISÁGÁT VAGY TELJESSÉGÉT, ÉS NEM FELELŐS SEMMIFÉLE KÁROKÉRT, SZERZŐDÉSES TEVÉKENYSÉG, GONDATLANSÁG, VAGY EGYÉB JOGSÉRELEM ALAPJÁN, AMELYEK A TARTALMAK VAGY SZOLGÁLTATÁSOK HASZNÁLATÁVAL VAGY MŰKÖDÉSÉVEL KAPCSOLATBAN FELMERÜLHETNEK, BELEÉRTVE A KÖZVETLEN, KÖZVETETT, VÉLETLEN, SPECIÁLIS VAGY KÖVETKEZMÉNYES KÁRT, ÜGYVÉDI DÍJAKAT, KÖLTSÉGEKET, VAGY MÁS KÁROKAT, AMELYEK AZ ÖN VAGY HARMADIK FÉL ÁLTALI HASZNÁLATBÓL EREDNEK, MÉG AKKOR SEM, HA A FELEK TUDATÁBAN VOLTAK, HOGY ILYEN KÁROK KELETKEZHETNEK.

A harmadik fél által biztosított szolgáltatások bármikor megszakadhatnak, és a Samsung semmilyen kinyilatkoztatást nem tesz és nem vállal garanciát arra, hogy a tartalmak vagy szolgáltatások bármennyire is elérhetők lesznek. A tartalmakat és szolgáltatásokat harmadik felek biztosítják olyan hálózatokon és módszerekkel, amelyek felett a Samsungnak nincs irányítási joga. A felelősség kizárásának korlátozása nélkül, a Samsung kifejezetten kizárja a felelősséget a készülékkel elérhető bármilyen tartalom vagy szolgáltatás elérhetetlenségére vagy felfüggesztésére vonatkozóan.

A Samsung nem felelős a tartalmakkal vagy szolgáltatásokkal kapcsolatos ügyfélszolgálatért. A tartalmakkal vagy szolgáltatásokkal kapcsolatos kérdéseket vagy kéréseket közvetlenül az adott tartalomszolgáltató felé kell intézni.

Függelék

Licenc

- A Dolby Laboratories licence alapján gyártva. A Dolby és a kettős D szimbólum a Dolby Laboratories védjegyei.



- A készülék a következő USA szabadalmak engedélye alapján készült: 5,451,942; 5,956,674; 5,974,380; 5,978,762; 6,226,616; 6,487,535; 7,212,872; 7,333,929; 7,392,195; 7,272,567 és más, az USÁban és más országokban bejegyzett és bejegyzésre váró szabadalmak. A DTS és a Szimbólum bejegyzett védjegyei, a DTS-HD, DTS-HD Master Audio, és a DTS embléma a DTS, Inc. védjegyei. A termék szoftvert tartalmaz. © DTS, Inc. Minden jog fenntartva.



- DivX

- A DIVX VIDEÓFORMÁTUMRÓL: A DivX® egy, a DivX, Inc. által létrehozott videóformátum.

Ez egy hivatalos DivX Certified® eszköz, amely DivX videók lejátszására képes.

A www.divx.com oldalon további információkat talál, valamint olyan szoftvereket, amelyekkel a fájlok DivX videó formátumra konvertálhatók.

- A DIVX VIDEO-ON-DEMAND SZOLGÁLTATÁSRÓL: Ezt a DivX Certified® készüléket regisztrálni kell, ha vásárolt DivX Video-on-Demand (VOD) filmeket szeretne lejátszani vele. A regisztrációs kód beszerzéséhez keresse meg a DivX VOD pontot a készülékbeállítási menüben. A regisztráció befejezéséről további információkat a vod.divx.com webhelyen talál.

- DivX Tanúsított® DivX® videók lejátszására HD 1080p-ig, prémium tartalmakat is beleértve.

- DivX®, DivX Certified®, és a kapcsolódó logók a DivX, Inc. védjegyei, és licenz alapján használhatók.

- A készüléket a következő USA szabadalmak védik: 7,295,673; 7,460,668; 7,515,710; 7,519,274.



- A HDMI, a HDMI embléma, és a High-Definition Multimedia Interface a HDMI Licensing LLC védjegyei vagy bejegyzett védjegyei az USÁban és más országokban.



- Az Oracle és a Java az Oracle és/vagy leányvállalatainak bejegyzett védjegyei. A többi név az adott tulajdonos védjegye.



- Ez a licenc végfelhasználói, magánjellegű, nem kereskedelmi használatra szól, engedélyköteles tartalmakra. Az engedély kereskedelmi használatra nem jogosít fel. A licenc nem érvényes más készülékre, és nem bővíthető ki más engedély nélküli készülékre vagy folyamatra az ISO/IEC 11172-3 vagy ISO/IEC 13818-3 szerint, a készülékkel együtt használat vagy értékesítés esetén sem. Ez a licenc csak ISO/IEC 11172-3 vagy ISO/IEC 13818-3 szerinti audiófájlok kódolására és/vagy dekódolására szól a készülékre vonatkozóan. Az engedély nem vonatkozik olyan funkciókra vagy jellemzőkre, amelyek nem felelnek meg az ISO/IEC 11172-3 vagy ISO/IEC 13818-3 szabványnak.

- Megjegyzés a nyílt forráskódú licencekkel kapcsolatban

- Nyílt forráskódú szoftver használata esetén a Nyílt Forráskódú Licenc a termék menüjében elérhető.

- A Blu-ray Disc™, Blu-ray™ és az emblémák a Blu-ray Disc Association védjegyei.

- A készülék USA szabadalmak és a Rovi Corporation más szellemi tulajdonjogai által védett másolásvédelmi technológiát tartalmaz. Visszafejteni vagy dekódolni tilos.

Kapcsolatfelvétel: SAMSUNG WORLD WIDE

Bármilyen észrevétele, vagy kérdése van Samsung termékekkel kapcsolatban, forduljon a SAMSUNG ügyfélszolgálathoz.

Area	Contact Centre ☎	Web Site
■ North America		
Canada	1-800-SAMSUNG (726-7864)	www.samsung.com
Mexico	01-800-SAMSUNG (726-7864)	www.samsung.com
U.S.A	1-800-SAMSUNG (726-7864)	www.samsung.com
■ Latin America		
Argentina	0800-333-3733	www.samsung.com
Brazil	0800-124-421 / 4004-0000	www.samsung.com
Chile	800-SAMSUNG (726-7864)	www.samsung.com
Colombia	01-8000112112	www.samsung.com
Costa Rica	0-800-507-7267	www.samsung.com
Dominica	1-800-751-2676	www.samsung.com
Ecuador	1-800-10-7267	www.samsung.com
El Salvador	800-6225	www.samsung.com
Guatemala	1-800-299-0013	www.samsung.com
Honduras	800-7919267	www.samsung.com
Jamaica	1-800-234-7267	www.samsung.com
Nicaragua	00-1800-5077267	www.samsung.com
Panama	800-7267	www.samsung.com
Peru	0-800-777-08	www.samsung.com
Puerto Rico	1-800-682-3180	www.samsung.com
Trinidad & Tobago	1-800-SAMSUNG (726-7864)	www.samsung.com
Venezuela	0-800-100-5303	www.samsung.com
■ Europe		
Albania	42 27 5755	-
Austria	0810 - SAMSUNG (7267864, € 0.07/min)	www.samsung.com
Belgium	02-201-24-18	www.samsung.com/ be (Dutch) www.samsung.com/ be_fr (French)
Bosnia	05 133 1999	-
Bulgaria	07001 33 11	www.samsung.com
Croatia	062 SAMSUNG (062 726 7864)	www.samsung.com
Czech	800-SAMSUNG (800-726786) Samsung Zrt., česká organizační složka, Oasis Florenc, Soko- lovská394/17, 180 00, Praha 8	www.samsung.com
Denmark	70 70 19 70	www.samsung.com
Finland	030 - 6227 515	www.samsung.com
France	01 48 63 00 00	www.samsung.com
Germany	01805 - SAMSUNG (726-7864 € 0,14/Min)	www.samsung.com
Hungary	06-80-SAMSUNG (726-7864)	www.samsung.com
Italia	800-SAMSUNG (726-7864)	www.samsung.com
Kosovo	+381 0113216899	-
Luxemburg	261 03 710	www.samsung.com
Macedonia	023 207 777	-
Montenegro	020 405 888	-
Netherlands	0900-SAMSUNG (0900-7267864) (€ 0,10/Min)	www.samsung.com
Norway	815-56 480	www.samsung.com
Poland	0 801 1SAMSUNG (172678) / 022-607-93-33	www.samsung.com
Portugal	80820-SAMSUNG (726-7864)	www.samsung.com
Rumania	1. 08010 SAMSUNG (72678) - doar din rețeaua Romtelecom, tarif local 2. 021.206.01.10 - din orice rețea, tarif normal	www.samsung.com

Area	Contact Centre ☎	Web Site
Serbia	0700 Samsung (0700 726 7864)	www.samsung.com
Slovakia	0800-SAMSUNG (726-7864)	www.samsung.com
Spain	902-1-SAMSUNG (902 172 678)	www.samsung.com
Sweden	0771 726 7864 (SAMSUNG)	www.samsung.com
Switzerland	0848-SAMSUNG (7267864, CHF 0.08/min)	www.samsung.com/ch www.samsung.com/ ch_fr(French)
U.K	0330 SAMSUNG (7267864)	www.samsung.com
Eire	0818 717100	www.samsung.com
Lithuania	8-800-77777	www.samsung.com
Latvia	8000-7267	www.samsung.com
Estonia	800-7267	www.samsung.com
■ CIS		
Russia	8-800-555-55-55	www.samsung.com
Georgia	8-800-555-555	-
Armenia	0-800-05-555	-
Azerbaijan	088-55-55-555	-
Kazakhstan	8-10-800-500-55-500 (GSM: 7799)	www.samsung.com
Uzbekistan	8-10-800-500-55-500	www.samsung.com
Kyrgyzstan	00-800-500-55-500	www.samsung.com
Tadjikistan	8-10-800-500-55-500	www.samsung.com
Ukraine	0-800-502-000	www.samsung.ua www.samsung.com/ ua_ru
Belarus	810-800-500-55-500	-
Moldova	00-800-500-55-500	-
■ Asia Pacific		
Australia	1300 362 603	www.samsung.com
New Zealand	0800 SAMSUNG (0800 726 786)	www.samsung.com
China	400-810-5858 / 010-6475 1880	www.samsung.com
Hong Kong	(852) 3698 4698	www.samsung.com/hk www.samsung.com/ hk_en/
India	3030 8282 / 1800 110011 / 1800 3000 8282 / 1800 266 8282	www.samsung.com
Indonesia	0800-112-8888 / 021-5699-7777	www.samsung.com
Japan	0120-327-527	www.samsung.com
Malaysia	1800-88-9999	www.samsung.com
Philippines	1-800-10-SAMSUNG(726-7864) / 1-800-3-SAMSUNG(726-7864) / 1-800-8-SAMSUNG(726-7864) / 02-5805777	www.samsung.com
Singapore	1800-SAMSUNG (726-7864)	www.samsung.com
Thailand	1800-29-3232 / 02-689-3232	www.samsung.com
Taiwan	0800-329-999	www.samsung.com
Vietnam	1 800 588 889	www.samsung.com
■ Middle East		
Bahrain	8000-4726	www.samsung.com
Egypt	08000-726786	www.samsung.com
Jordan	800-22273	www.samsung.com
Morocco	080 100 2255	www.samsung.com
Oman	800-SAMSUNG (726-7864)	www.samsung.com
Saudi Arabia	9200-21230	www.samsung.com
Turkey	444 77 11	www.samsung.com
U.A.E	800-SAMSUNG (726-7864)	www.samsung.com
■ Africa		
Nigeria	0800-SAMSUNG (726-7864)	www.samsung.com
South Africa	0860-SAMSUNG (726-7864)	www.samsung.com



A termékhez tartozó akkumulátorok megfelelő ártalmatlanítása

(Az Európai Unió területén és más, önálló akkumulátorleadó rendszerrel rendelkező európai országok területén alkalmazandó.)

Az akkumulátoron, a kézikönyvön vagy a csomagoláson szereplő jelzés arra utal, hogy hasznos élettartama végén a terméket nem szabad egyéb háztartási hulladékkal együtt kidobni. Ahol szerepel a jelzés, a *Hg*, *Cd* vagy *Pb* kémiai elemjelölések arra utalnak, hogy az akkumulátor az EK 2006/66. számú irányelvben rögzített referenciaszintet meghaladó mennyiségű higanyt, kadmiumot vagy ólmot tartalmaz. Az akkumulátorok nem megfelelő kezelése esetén ezek az anyagok veszélyt jelenthetnek az egészségre vagy a környezetre.

A természeti erőforrások megóvása és az anyagok újrafelhasználásának ösztönzése érdekében kérjük, különítse el az akkumulátorokat a többi hulladéktól és vigye vissza a helyi, ingyenes akkumulátorleadó helyre.



A termék hulladékba helyezéseinek módszere (WEEE – Elektromos és elektronikus berendezések hulladékai)

Ez a jelzés a terméken, tartozékain vagy dokumentációján arra utal, hogy hasznos élettartama végén a terméket és elektronikus tartozékait (pl. töltőegység, fejhallgató, USB kábel) nem szabad a háztartási hulladékkal együtt kidobni. A szabálytalan hulladékba helyezés által okozott környezet- és egészségkárosodás megelőzése érdekében ezeket a tárgyakat különítse el a többi hulladéktól, és felelősségteljesen gondoskodjon az újrahasznosításukról az anyagi erőforrások fenntartható újrafelhasználásának elősegítése érdekében.

A háztartási felhasználók a termék forgalmazójától vagy a helyi önkormányzati szervektől kérjenek tanácsot arra vonatkozóan, hová és hogyan vihetik el az elhasznált termékeket a környezetvédelmi szempontból biztonságos újrahasznosítás céljából.

Az üzleti felhasználók lépjenek kapcsolatba beszállítójukkal, és vizsgálják meg az adásvételi szerződés feltételeit. Ezt a terméket és tartozékait nem szabad az egyéb közületi hulladékkal együtt kezelni.



Přehrávač disků Blu-ray™ uživatelská příručka

představte si své možnosti

Děkujeme, že jste se rozhodli pro výrobek společnosti Samsung.
Chcete-li zcela využívat všech služeb, zaregistrujte prosím
svůj výrobek na stránkách

www.samsung.com/register



Nejdůležitější vlastnosti

Vlastnosti disku Blu-ray

Disky Blu-ray podporují nejvyšší kvalitu videa ve vysokém rozlišení, která je v současnosti dostupná - Jejich velká kapacita umožňuje kvalitu videa bez kompromisů.

Níže uvedené funkce disků Blu-ray závisí na konkrétním disku.

Vzhled a ovládání funkcí se také mohou měnit disk od disku.

Níže uvedené funkce nejsou nabízeny všemi disky.

Nejdůležitější vlastnosti videa

Formát BD-ROM podporuje tři vysoce pokročilé video kodeky: AVC, VC-1 a MPEG-2.

Podporována jsou i HD rozlišení videa:

- 1920 x 1080 Vysoké rozlišení
- 1280 x 720 Vysoké rozlišení

Přehrávání ve vysokém rozlišení

K prohlížení obsahu s vysokým rozlišením na discích Blu-ray potřebujete televizor s rozlišením HDTV (High Definition Television).

Některé disky Blu-ray mohou pro prohlížení obsahu s vysokým rozlišením vyžadovat výstup HDMI OUT přehrávače.

Schopnost prohlížet obsah disků Blu-ray ve vysokém rozlišení může být omezena rozlišením televizoru.

BD-LIVE

Přes síťové připojení můžete stahovat různý obsah poskytovaný výrobcem disku Blu-ray podporujícího BD-LIVE.

Vlastnosti přehrávače disků Blu-ray

3D

Tento přehrávač přehrává 3D obsah při připojení kabelem HDMI.

Implementace 3D efektu závisí na připojení zařízení s 3D zobrazením (3D přijímače AV, 3D televizoru) k přehrávači kabelem HDMI a spočívá v přehrávání 3D obsahu s nasazenými 3D brýlemi.

Převod do 3D

Při přehrávání 2D obsahu můžete převést 2D obsah na 3D stisknutím tlačítka **2D►3D** na dálkovém ovladači.

Smart Hub

Můžete přes síťové připojení stahovat různé aplikace, zdarma nebo za poplatek. Tyto aplikace nabízejí řadu internetových služeb a obsahu, například zprávy, předpovědi počasí, akciové trhy, hry, filmy a hudbu.

AllShare

Můžete přehrávat videa, hudbu a fotografie uložené ve vašich přístrojích (například v počítači, mobilních telefonech nebo NAS) přes síťové připojení.

Přehrávání multimediálních souborů

Pomocí připojení USB můžete přehrávat různé druhy multimediálních souborů (MP3, JPEG, DivX atd.) umístěných na paměťovém zařízení s rozhraním USB.

Bezpečnostní informace

Varování

ABYSTE PŘEDEŠLI RIZIKU ÚRAZU ELEKTRICKÝM PROUDEM, NEODNÍMEJTE KRYT PŘÍSTROJE (NEBO JEHO ZADNÍ PANEL).

UVNITŘ PŘÍSTROJE NEJSOU ŽÁDNÉ SOUČÁSTI, JEJICHŽ SERVIS BY MĚL PROVÁDĚT UŽIVATEL. SERVIS A OPRAVY SVĚ TE POUZE KVALIFIKOVANĚMU SERVISNÍMU TECHNIKOVÍ.

	<p style="text-align: center;">UPOZORNĚNÍ</p> <p style="text-align: center;">NEBEZPEČÍ ÚRAZU ELEKTRICKÝM PROUDEM NEROZEBÍREJTE</p>	
<p>Tento symbol označuje „nebezpečné napětí“ uvnitř výrobku, které představuje riziko úrazu elektrickým proudem nebo možnost poranění osob.</p>	<p>UPOZORNĚNÍ: ABYSTE SNÍŽILI RIZIKO ÚRAZU ELEKTRICKÝM PROUDEM, NEODSTRAŇUJTE KRYT (ZADNÍ KRYT). UVNITŘ PŘÍSTROJE NEJSOU ŽÁDNÉ SOUČÁSTKY, KTERÉ BY UŽIVATEL MOHL OPRAVIT. PŘENECHĚJTE SERVIS KVALIFIKOVANĚMU SERVISNÍMU PERSONÁLU.</p>	<p>Tento symbol indikuje důležité pokyny, doprovázející výrobek.</p>

Neinstalujte ani neumísťte tento přístroj do knihovničky, vestavěné skříně nebo do jiného podobného stísněného prostoru.

VAROVÁNÍ

Abyste předešli poškození přístroje, které může vyústit v nebezpečí vzniku ohně nebo úraz elektrickým proudem, chráňte toto zařízení před deštěm nebo vlhkostí.

UPOZORNĚNÍ

PŘEHŘÁVAČ DISKŮ BLU-RAY POUŽÍVÁ NEVIDITELNÝ LAŠEROVÝ PAPER, KTERÝ PŘI PŘÍMÉM KONTAKTU MŮŽE ZPŮSOBIT NEBEZPEČNÉ OZÁŘENÍ. TENTO PŘEHŘÁVAČ DISKŮ BLU-RAY VŽDY POUŽÍVEJTE SPRÁVNĚ V SOULADU S POKYNY V PŘÍRUČCE.

UPOZORNĚNÍ

TENTO VÝROBEK POUŽÍVÁ LASER. POUŽÍVÁNÍ NEBO NASTAVOVÁNÍ OVLÁDACÍCH PRVKŮ NEBO PROVÁDĚNÍ JINÝCH POSTUPŮ, NEŽ TĚCH, KTERÉ JSOU UVEDENY V TOMTO NÁVODU, MŮŽE VYÚSTIT V OHROŽENÍ NEBEZPEČNÝM ZÁŘENÍM. NESUNDÁVEJTE KRYTY NA PŘÍSTROJI A NEPOKOUŠEJTE SE O OPRAVY PŘÍSTROJE SVĚPOMOCÍ. VEŠKERY SERVIS SPRÁVNĚ KVALIFIKOVANĚMU SERVISNÍMU TECHNIKOVÍ.

Tento výrobek odpovídá nařízením CE, pokud jsou pro jeho připojení k dalším zařízením použity stíněné kabely a konektory. Aby se předešlo elektromagnetickému rušení elektrických spotřebičů, jako jsou například radiopřijímače a televizory, používejte pro připojení stíněné kabely a konektory.

DŮLEŽITÁ POZNÁMKA

Sít'ový napájecí kabel tohoto zařízení je vybaven zalisovanou sít'ovou zástrčkou, opatřenou pojistkou. Hodnota této pojistky je uvedena na čele zástrčky. Pokud je třeba pojistku vyměnit, musí být použita pojistka schválená podle normy BS1362 se stejnou ampérovou hodnotou.

Nikdy nepoužívejte sít'ovou zástrčku, pokud není opatřena krytem pojistky (pokud je tento kryt odnímatelný). Pokud je vyžadován kryt pojistky, musí být jeho barva shodná s barvou čela sít'ové zástrčky. Náhradní kryty jsou dostupné u vašeho místního prodejce.

Pokud zástrčka na přístroji není vhodná pro typ zásuvky, který používáte ve své domácnosti, nebo pokud sít'ový napájecí kabel není dostatečně dlouhý, aby dosáhl k zásuvce ve zdi, opatříte si příslušný prodlužovací kabel nebo se obraťte na svého prodejce.

Pokud však není žádná jiná alternativa, než odříznout sít'ovou zástrčku, vyjměte pojistku a pak sít'ovou zástrčku bezpečným způsobem zlikvidujte. Nezapojte sít'ovou zástrčku do sít'ové zásuvky, protože existuje nebezpečí úrazu elektrickým proudem z obnaženého ohebného kabelu.

Pro odpojování přístroje od sítě je třeba odpojit sít'ový napájecí kabel ze sít'ové zástrčky, a z tohoto důvodu musí být tato zástrčka snadno přístupná.

Výrobek, k němuž přísluší tento návod k obsluze, je licencován podle některých zákonů na ochranu duševního vlastnictví a některých třetích stran. Tato licence je pro licencovaný obsah omezena na soukromé (nekomerční) používání koncovým uživatelem/spotřebitelem.

Pro komerční používání nejsou udělena žádná práva.

Tato licence nepokrývá žádný jiný výrobek, než tento výrobek, a dále se tato licence nerozšiřuje na jakoukoli nelicencovanou produkční jednotku nebo proces, odpovídající normě ISO/IEC 11172-3 nebo ISO/IEC 13818-3, používanou nebo prodávanou v kombinaci s touto produkční jednotkou. Licence pouze pokrývá používání této produkční jednotky pro zakódování a/nebo dekodování zvukových souborů, odpovídajících normě ISO/IEC 11172-3 nebo ISO/IEC 13818-3. V rámci této licence nejsou udělena žádná práva pro možnosti nebo funkce výrobku, které nejsou v souladu s normou ISO/IEC 11172-3 nebo ISO/IEC 13818-3.

Bezpečnostní informace

Bezpečnostní opatření

Důležité bezpečnostní pokyny

Před použitím přístroje si pozorně přečtěte tyto provozní pokyny. Dodržujte všechny níže uvedené bezpečnostní pokyny.

Ponechte si tyto provozní pokyny po ruce pro budoucí použití.

1. Přečtěte si tyto pokyny.
2. Uložte si tyto pokyny.
3. Respektujte všechna varování.
4. Postupujte podle všech pokynů.
5. Nepoužívejte tento přístroj v blízkosti vody.
6. Čištění provádějte pouze suchou tkaninou.
7. Nezakrývejte žádné ventilační otvory. Instalaci provádějte v souladu s pokyny výrobce.
8. Neinstalujte přístroj do blízkosti jakýchkoliv tepelných zdrojů, jako jsou topná tělesa, tepelné regulátory a sporáky nebo jiných přístrojů (včetně přijímačů AV), které produkují teplo.
9. Nepotlačujte bezpečnostní účel polarizované zástrčky nebo zástrčky zemního typu. Polarizovaná zástrčka má dva nožové kontakty, jeden je širší než druhý. Zástrčka zemního typu má dva nožové kontakty a třetí zemnicí kolík. Široký nožový kontakt či třetí kolík jsou přiloženy z důvodu vaší bezpečnosti. Pakliže přiložené zástrčky nelze použít v domovní zásuvce, požádejte elektrikáře o výměnu zastaralé zásuvky.
10. Chraňte napájecí kabel, aby se na něj nešlapalo nebo aby se nepřiskřípl, zvláště u zásuvek, prodlužovacích šňůr, a v bodě, kde vychází z přístroje.
11. Používejte pouze doplňky a příslušenství, které jsou specifikovány výrobcem.
12. Používejte přístroj pouze s vozíkem, stojanem, trojnožkou, držákem nebo stolem, které byly specifikovány výrobcem nebo prodány s přístrojem. Pokud použijete vozík, dejte pozor při přesouvání kombinace vozík/přístroj, abyste se vyhnuli zranění při překlopení.



13. Vypněte tento přístroj během bouřek, nebo pokud se nepoužívá po dlouhá časová období.
14. Přenechejte veškerý servis kvalifikovanému servisnímu personálu. Servis je vyžadován, pokud byl přístroj poškozen jakýmkoliv způsobem, jako například při poškození napájecí šňůry nebo zástrčky, při rozlítí tekutiny nebo pádu předmětů do přístroje, vystavení přístroje dešti nebo vlhkosti, pokud přístroj nefunguje normálně nebo pokud spadnul.

Sledování s funkcí 3D

DŮLEŽITÉ ZDRAVOTNÍ A BEZPEČNOSTNÍ INFORMACE PRO 3D OBRAZ.

Před použitím funkce 3D si přečtěte níže uvedené bezpečnostní informace a ujistěte se, že jim rozumíte.

- U některých diváků může sledování televize s 3D obrazem vyvolat nepříjemné pocity, například nevolnost, závrať a bolest hlavy. Pokud pocítíte takové příznaky, přerušete sledování 3D vysílání, sejměte aktivní 3D brýle a odpočiňte si.
- Sledování 3D obrázků po delší dobu může způsobit únavu očí. Pokud pocítíte únavu očí, přerušete sledování 3D vysílání, sejměte aktivní 3D brýle a odpočiňte si.
- Děti, které používají funkci 3D, by měly být často kontrolovány odpovědnou dospělou osobou. V případě stížností na unavené oči, bolesti hlavy, nevolnost nebo závrať přimějte dítě přerušit sledování 3D vysílání a odpočinout si.
- Nepoužívejte aktivní 3D brýle pro jiné účely (například jako běžné brýle, sluneční brýle, ochranné brýle, atd.)
- Nepoužívejte funkci 3D nebo aktivní 3D brýle při chůzi nebo za pohybu. Při použití funkce 3D nebo aktivních 3D brýlí za pohybu může dojít k nárazu do předmětů, zakopnutí nebo pádu a následnému způsobení vážného zranění.

Uskladnění disků a práce s nimi

Manipulace s disky

Tvar disku

- Používejte disky s pravidelnými tvary. Pokud používáte nepravidelný disk (disk se speciálním tvarem), můžete poškodit přehrávač.



Jak držet disk

- Nedotýkejte se povrchu disku v místech se záznamem.



Disky Blu-ray

- Nenechávejte disk Blu-ray v přehrávači po dlouhou dobu. Vyjměte disk Blu-ray z přehrávače a uložte jej do jeho obalu.
- Zabraňte vzniku škrábanců nebo otisků prstů na povrchu disku Blu-ray.

DVD-VIDEO, Audio CD (CD-DA)

- Setřete špínu nebo nečistoty na disku pomocí měkké tkaniny.

Uskladnění disků

Dejte pozor, abyste disky nepoškodili, protože data na těchto discích jsou vysoce citlivá na vlivy prostředí.

- Nenechávejte je na přímém slunečním světle.
- Uchovávejte je v chladném větraném prostoru.
- Skladujte je ve svislé poloze.
- Uchovávejte je v čistém ochranném obalu.
- Pokud přehrávač náhle přesunete ze studeného místa na teplé, může se na provozních součástkách a čočkách vytvořit kondenzace a způsobit abnormální přehrávání disku. Pokud k tomu dojde, odpojte přehrávač ze zásuvky, počkejte dvě hodiny a potom jej znovu zapojte do zásuvky. Poté vložte disk a pokuste se jej přehrát znovu.

Upozornění pro manipulaci

- Nepište na potištěnou stranu disku propiskou ani tužkou.
- Nepoužívejte k čištění disků čisticí spreje na gramodesky ani antistatické prostředky. Nepoužívejte ani těkavé chemikálie, například benzen nebo ředidlo.
- Nenalepujte na disky štítky ani nálepky. (Nepoužívejte disky opravené nechráněnými lepicími páskami nebo s odlopunými nálepkami.)
- Nepoužívejte chrániče ani kryty proti poškrábání.
- Nepoužívejte disky potištěné pomocí tiskáren na štítky, které jsou k dispozici na trhu.
- Nevkládejte deformované nebo prasklé disky.
- Před připojováním dalších komponent k přehrávači se ujistěte, že jsou vypnuty.
- Nepohybujte s přehrávačem během přehrávání disku. Mohlo by dojít k poškrábání nebo poškození disku a k poškození vnitřních součástí přehrávače.
- Nepokládejte na přehrávač květinové vázy naplněné vodou ani jakékoli malé kovové předměty.
- Nevkládejte ruce do štěrbin pro disk.
- Nevkládejte do štěrbin pro disk nic jiného než disk.
- Rušení z externích zdrojů, například blesk a statická elektřina, mohou ovlivnit normální provoz přehrávače. Pokud to nastane, vypněte přehrávač a znovu ho zapněte tlačítkem **POWER**, nebo odpojte a potom opět připojte síťovou napájecí šňůru k síťové zásuvce. Přehrávač začne fungovat normálně.
- Po použití vyjměte disk a vypněte přehrávač.
- Pokud přehrávač nehodláte delší dobu používat, odpojte síťový kabel ze síťové zásuvky.
- Čistěte disk otíráním přímým směrem zevnitř ke vnější straně disku.
- Zabraňte kontaktu přehrávače s kapalinami.
- Je-li síťová zástrčka připojena do zásuvky ve zdi, přehrávač bude po vypnutí stále odebírat energii (pohotovostní režim).



Bezpečnostní informace

- Příklad: Přístroj chraňte před stříkající a kapající vodou a nestavte na něj předměty naplněné kapalinami, jako jsou vázy.
- Koncovka síťového kabelu slouží k úplnému odpojení přístroje od elektrorozvodné sítě a musí zůstat dobře přístupná.
- Nedotýkejte se napájecí zástrčky mokřima rukama. Hrozí úraz elektrickým proudem.
- Nezapojujte více elektrických zařízení do jedné napájecí zásuvky. Hrozí přehřátí zásuvky a požár.
- Pokud zařízení vydává nezvyklé zvuky, zápach nebo dým, ihned vypněte napájení a odpojte napájecí zástrčku od zásuvky. Poté požádejte o pomoc centrum péče o zákazníky. Pokud budete pokračovat v používání produktu, hrozí úraz elektrickým proudem nebo požár.

Údržba skříně

Před čištěním skříně Blu-ray se ujistěte, že jste před čištěním odpojili síťovou napájecí šňůru ze síťové zásuvky.

- Pro čištění nepoužívejte benzen, ředidlo nebo jiná rozpouštědla.
- Skříně otírejte měkkou tkaninou.

Omezení přehrávání

- Tento přehrávač nemusí reagovat na všechny příkazy, protože některé disky Blu-ray, DVD a CD umožňují při přehrávání jen některé nebo omezené funkce.
Vezměte, prosím, na vědomí, že nejde o poruchu přehrávače.
- Společnost Samsung nemůže zaručit, že tento přehrávač přehraje všechny disky s logem Blu-ray, DVD nebo CD, protože dochází k vývoji formátů disků a k problémům a chybám může dojít během tvorby softwaru disku Blu-ray, DVD a CD nebo při jeho výrobě.
Kontaktujte centrum péče o zákazníky SAMSUNG, pokud máte nějaké otázky, nebo máte potíže během přehrávání disků Blu-ray, DVD nebo CD na tomto přehrávači. Více informací o omezení při přehrávání také najdete v dalších částech této příručky.

NEJDŮLEŽITĚJŠÍ VLASTNOSTI

- 2 Vlastnosti disku Blu-ray
- 2 Vlastnosti přehrávače disků Blu-ray

BEZPEČNOSTNÍ INFORMACE

- 3 Varování
- 4 Bezpečnostní opatření
 - 4 Důležité bezpečnostní pokyny
- 4 Sledování s funkcí 3D
- 5 Uskladnění disků a práce s nimi
 - 5 Manipulace s disky

ÚVOD

- 11 **Než začnete číst tuto příručku**
- 11 Typy disků a obsahu, které může váš přehrávač přehrát
- 11 Typy disků, které nemůže váš přehrávač přehrát
- 12 Kompatibilita s disky Blu-ray
- 12 Typy disků
- 13 Kód regionu
- 13 Autorská práva
- 14 Podporované formáty souborů
- 16 Loga disků, které může přehrávač přehrát
- 16 **Příslušenství**
- 17 **Přední panel**
- 18 **Zadní panel**
- 19 **Dálkové ovládání**
 - 19 Prohlídka dálkového ovládání
 - 20 Nastavení dálkového ovládání pro ovládání vašeho televizoru

PŘIPOJENÍ

- 21 **Připojení k televizoru**
- 21 Případ 1 : Připojení k televizoru pomocí kabelu HDMI - Nejlepší kvalita (Doporučujeme)
- 22 Případ 2 : Připojení k televizoru s pomocí audio/video kabelů - Dobrá kvalita

Obsah

PŘIPOJENÍ

- 23 **Připojení k audio systému**
- 23 Případ 1 : Připojení k audio systému (AV přijímač s podporou HDMI) - Nejlepší kvalita (Doporučujeme)
- 24 Případ 2 : Připojení k audio systému (AV přijímač s podporou Dolby Digital, dekodér DTS) - Lepší kvalita
- 24 Případ 3 : Připojení k audio systému (stereo zesilovač) - Dobrá kvalita
- 25 **Připojení k síti**
- 25 Kabelová síť
- 26 Bezdrátová síť

NASTAVENÍ

- 27 **Počáteční nastavení**
- 28 **Přístup do nabídky Nastavení**
- 29 **Displej**
- 29 Nastavení 3D
- 30 Poměr stran
- 30 Vel. obrazovky Smart Hub
- 30 BD Wise (pouze pro přehrávače Samsung)
- 30 Rozlišení
- 32 Barevný formát HDMI
- 32 Filmová frekv. (24Fs)
- 33 HDMI Deep Color
- 33 Nehybný režim
- 33 Progresivní režim
- 33 **Zvuk**
- 33 Digitální výstup
- 35 Snížení vz. frekvence PCM
- 35 Ovládání dynamického rozsahu
- 35 Režim downmix
- 35 DTS Neo:6
- 36 Synch. zvuku
- 36 **Síť**
- 36 Nastavení sítě
- 39 Stav sítě
- 40 Připojení k Internetu BD-Live

NASTAVENÍ

- 40 **Systém**
- 40 Počáteční nastavení
- 40 Anynet+ (HDMI-CEC)
- 40 Správa BD dat
- 41 Časové pásmo
- 41 DivX® Video On Demand
- 41 Obnov.
- 41 **Jazyk**
- 41 **Zabez.**
- 41 Hodn. pro rodiče BD
- 41 Hodn. pro rodiče DVD
- 41 Změnit heslo
- 42 **Obecné**
- 42 Přední displej
- 42 Síť'ové dálkové ovládání
- 42 **Podpora**
- 42 Upgrade softwaru
- 44 Kontaktovat Samsung

ZÁKLADNÍ FUNKCE

- 45 **Přehrávání videa**
- 45 Přehrávání
- 45 3D konvertor
- 46 Struktura disku
- 46 **Použití nabídky disku/nabídky titulu/místní nabídky**
- 46 Použití nabídky disku
- 46 Použití nabídky titulu
- 46 Přehrávání seznamu titulů
- 46 Použití místní nabídky
- 47 **Použití funkcí vyhledávání a přeskokování**
- 47 Vyhledání požadované scény
- 47 Přeskočení kapitol
- 47 **Opakované přehrávání**
- 47 Opakování titulu nebo kapitoly
- 47 Opakování části

Obsah

ZÁKLADNÍ FUNKCE

- 48 **Zpomalené přehrávání a přehrávání po krocích**
- 48 Zpomalené přehrávání
- 48 Přehrávání po krocích
- 48 **Použití tlačítka TOOLS**
- 48 Přímý přechod na požadovanou scénu
- 48 Zvětšení na celou obrazovku
- 49 Výběr nastavení obrazu
- 49 Výběr jazyka zvuku
- 49 Výběr jazyka titulků
- 50 Změna úhlu kamery
- 50 Nastavení funkce BONUSVIEW
- 50 **Poslech hudby**
- 50 Přehrávání zvukového CD (CD-DA)/MP3
- 51 Opakované přehrávání zvukového disku CD (CD-DA)/MP3
- 51 Playlist
- 52 **Prohlížení obrázků**
- 52 Zobrazení souborů JPEG
- 52 Použití tlačítka TOOLS
- 53 **Přehrávání z paměťového zařízení s rozhraním USB**

SÍŤOVÉ SLUŽBY

















- 54 **Použití služby Smart Hub**
- 54 První spuštění služby Smart Hub
- 57 Nabídka nastavení – MODRÉ tlačítko (D)
- 59 Nabídka Rež. úprav – ŽLUTÉ tlačítko (C)
- 61 Nabídka Seřadit – ZELENÉ tlačítko (B)
- 61 **Aplikace Samsung**
- 61 Placené aplikace
- 63 **BD-LIVE™**
- 63 **Použití funkce AllShare**

PŘÍLOHA

- 64 **Řešení potíží**
- 66 Opravy
- 67 **Technické údaje**

Než začnete číst tuto příručku

Typy disků a obsahu, které může váš přehrávač přehrát

Typ obsahu	Logo	Ikona	Definice
VIDEO	 Blu-ray Disc  Blu-ray 3D™	 BD-ROM  BD-RE/-R	Označuje funkci dostupnou na disku BD-ROM nebo BD-RE/-R, zaznamenaného ve formátu BD-RE.
	 DVD VIDEO  DVD R  DVD R  DVD+RW/-R  DVD-RW  DVD-RW	 DVD-VIDEO  DVD+RW/-R	Označuje funkci dostupnou na discích DVD-VIDEO nebo DVD+RW/DVD-RW(V)/DVD-R/+R, které byly zaznamenaný a finalizovaný.
	-	 DivX/MKV/MP4	Označuje funkci dostupnou na discích CD-RW/-R, DVD-RW/-R, BD-RE/-R nebo na paměťových zařízeních s rozhraním USB, na kterých jsou soubory DivX, MKV nebo MP4.
HUDBA	 COMPACT DIGITAL AUDIO	 Audio CD	Označuje funkci dostupnou na zvukových discích CD-RW/-R (formát CD-DA).
	-	 MP3/WMA	Označuje funkci dostupnou na discích CD-RW/-R, DVD-RW/-R, BD-RE/-R nebo na paměťových zařízeních s rozhraním USB, na kterých jsou soubory MP3 nebo WMA.
FOTO	-	 JPEG	Označuje funkci dostupnou na discích CD-RW/-R, DVD-RW/-R, BD-RE/-R nebo na paměťových zařízeních s rozhraním USB, na kterých jsou soubory JPEG.

 POZNÁMKA

- Disky CD-RW/-R a DVD-R se v některých případech nemusejí přehrát kvůli typu disku nebo stavu záznamu.
- Pokud nebyl disk DVD-RW/-R správně nahrán nebo není ve formátu DVD video, také se nemusí přehrát.
- Váš přehrávač nepřehraje obsah, který byl zaznamenaný na disk DVD-R s datovým tokem vyšším než 10 Mb/s.
- Váš přehrávač nepřehraje obsah, který byl zaznamenaný na disk BD-R nebo zařízení USB s datovým tokem vyšším než 30 Mb/s.

Typy disků, které nemůže váš přehrávač přehrát

- HD DVD
- Disk DVD-ROM/PD/MV apod.
- DVD-RAM
- Super Audio CD (přehraje se jen vrstva CD)
- DVD-RW (režim VR)
- CVD/CD-ROM/CDV/CD-G/CD-I/LD (z disků CD-G se přehraje jen zvuk, grafika ne)
- Disk 3,9 GB DVD-R pro stříh.

Úvod

POZNÁMKA

- Některé komerční disky a disky DVD koupené mimo váš region nemusí být možné na tomto přehrávači přehrát.
- Přehrávání nemusí fungovat pro některé typy disků nebo při provádění určitých operací, jako je například změna úhlu a přizpůsobení poměru stran. Podrobné informace o discích najdete na jejich obalu. V případě potřeby je prostudujte.
- Zabraňte poškrábání nebo znečištění disku. Nedovolte, aby se disk zašpinil nebo poškrábal; otisky prstů, špína, prach, škrábance nebo zbytky cigaretového kouře na záznamovém povrchu mohou znemožnit přehrávání disku.
- Při přehrávání titulu BD-J může načítání trvat déle než u normálního titulu nebo se mohou některé funkce provádět pomalu.
- Tento přehrávač nemusí reagovat na všechny příkazy, protože některé disky Blu-ray, DVD a CD umožňují při přehrávání jen některé nebo omezené funkce. Vezměte, prosím, na vědomí, že nejde o poruchu přehrávače.
- Společnost Samsung nemůže zaručit, že tento přehrávač přehraje všechny disky s logem Blu-ray, DVD nebo CD, protože dochází k vývoji formátů disků a k problémům a chybám může dojít během tvorby softwaru disku Blu-ray, DVD a CD nebo při výrobě disků.
Kontaktujte centrum péče o zákazníky SAMSUNG, pokud máte nějaké otázky, nebo máte potíže během přehrávání disků Blu-ray, DVD nebo CD na tomto přehrávači. Více informací o omezení při přehrávání také najdete v dalších částech této příručky.

Kompatibilita s disky Blu-ray

Blu-ray Disc je nový a vyvíjející se formát. Proto mohou nastat problémy s kompatibilitou disků. Ne všechny disky budou kompatibilní a ne všechny bude možné přehrát. Další informace najdete v této příručce v sekci Informace o kompatibilitě a shodě s předpisy.

Typy disků

BD-ROM

Disky Blu-ray ROM lze pouze přehrát. Tento přehrávač může přehrávat předem nahrané komerční disky BD-ROM.

BD-RE/-R

Disky Blu-ray RE/-R mohou být nahrávány a přehrávány. Tento přehrávač přehraje i disk BD-RE/-R nahraný jiným kompatibilním rekordérem disků Blu-ray.

DVD-VIDEO

- Tento přehrávač může přehrávat předem nahrané komerční disky DVD (filmy na discích DVD-VIDEO).
- Při přepínání z první vrstvy na druhou vrstvu dvouvrstvého disku DVD-VIDEO může nastat momentální zkresení obrazu a zvuku. To není porucha přehrávače.

DVD-RW/-R/+R

Tento přehrávač přehraje disky DVD-RW/-R/+R nahrané a finalizované na DVD video video rekordéru. Schopnost přehrávání závisí na způsobu záznamu.

DVD+RW

- Přehrávač přehraje disk DVD+RW nahraný na DVD Video rekordéru. Schopnost přehrávání závisí na způsobu záznamu.

Audio CD (CD-DA)

- Přehrávač přehrává zvukové disky CD-RW/-R ve formátu CD-DA.
- Přehrávač nemusí být schopen přehrávat některé disky CD-RW/-R vzhledem ke stavu záznamu.

CD-RW/-R

- Používejte disky CD-RW/-R s kapacitou 700 MB (80 minut).
Pokud je to možné, nepoužívejte disky s kapacitou 800 MB (90 minut) a více, protože tyto disky nemusí být možné přehrát.
- Pokud disk CD-RW/-R nebyl zaznamenán jako ukončená relace, můžete se setkat s prodlevami během přehrávání začátku disku nebo nebude možno přehrávat všechny zaznamenané soubory.
- Některé disky CD-RW/-R tento přístroj nemusí přehrát, v závislosti na zařízení, které bylo použito pro jejich vypálení. Možnost přehrávání obsahu CD, která jsou pro vaše osobní použití, zaznamenaného na médiích CD-RW/-R, se může lišit v závislosti na obsahu a discích.

AVCHD (Pokročilý video kodek s vysokým rozlišením)

- Tento přehrávač dokáže přehrávat disky ve formátu AVCHD. Tyto disky jsou běžně používány ve videokamerech.
- Formát AVCHD je určen pro digitální kamery s vysokým rozlišením.
- Formát MPEG-4 AVC/H.264 má efektivnější kompresi obrazu než starší formáty.
- Některé disky AVCHD používají formát „x.v.Color“. Tento přehrávač dokáže přehrávat disky AVCHD, které používají formát „x.v.Color“.
- „x.v.Color“ je ochranná známka společnosti Sony Corporation.
- „AVCHD“ a logo AVCHD jsou ochrannými známkami společnosti Matsushita Electronic Industrial Co., Ltd. a Sony Corporation.









POZNÁMKA

- V závislosti na podmínkách nahrávání nemusí být možné přehrát některé disky ve formátu AVCHD. Disky ve formátu AVCHD je třeba finalizovat.
- Formát „x.v.Color“ poskytuje širší barevnou škálu než běžné disky z DVD videokamer.
- Některé disky ve formátu DivX, MKV a MP4 nemusí být možné přehrát, v závislosti na rozlišení a snímkové frekvenci videa.

Kód regionu

Přehrávače i disky jsou chráněny kódem podle regionu. Aby bylo možné disk přehrát, musí tyto regionální kódy souhlasit. Pokud kódy nesouhlasí, disk nepůjde přehrát.

Číslo regionu pro tento přehrávač je uvedeno na zadním krytu přehrávače.

Typ disku	Kód regionu	Oblast
Blu-ray		Severní Amerika, Střední Amerika, Jižní Amerika, Korea, Japonsko, Tchaj-wan, Hongkong a jihovýchodní Asie.
		Evropa, Grónsko, francouzská území, Střední východ, Afrika, Austrálie a Nový Zéland.
		Indie, Čína, Rusko, Střední a Jižní Asie.
DVD-VIDEO		USA, americká teritoria a Kanada
		Evropa, Japonsko, Střední východ, Egypt, Jižní Afrika, Grónsko
		Tchaj-wan, Korea, Filipíny, Indonésie, Hong Kong
		Mexiko, Jižní Amerika, Střední Amerika, Austrálie, Nový Zéland, tichomořské ostrovy, Karibská oblast
		Rusko, Východní Evropa, Indie, většina Afriky, Severní Korea, Mongolsko
		Čína

Autorská práva

© 2011 Samsung Electronics Co.,Ltd.

Všechna práva vyhrazena. Tento návod k použití nesmí být celý ani částečně reprodukován ani kopírován bez předchozího písemného svolení firmy Samsung Electronics Co.,Ltd.

Podporované formáty souborů

Informace o připojení USB

- Váš přehrávač podporuje paměťová média s rozhraním USB, přehrávače MP3, digitální fotoaparáty a čtečky paměťových karet s rozhraním USB.
- Přehrávač nepodporuje názvy složek a souborů delší než 128 znaků.
- Některá zařízení s rozhraním USB a digitální fotoaparáty nemusí být s tímto přehrávačem kompatibilní.
- Přehrávač podporuje souborové systémy FAT16, FAT32 a NTFS.
- Připojte zařízení přímo k portu USB v přehrávači. Připojení pomocí doplňkového kabelu USB může způsobit potíže s kompatibilitou.
- Pokud vložíte do multiformátové čtečky paměťových karet více než jednu kartu, nemusí čtečka správně fungovat.
- Přehrávač nepodporuje protokol PTP.
- Během načítání neodpojujte zařízení s rozhraním USB.
- Čím větší je rozlišení obrázku, tím déle trvá, než se zobrazí.
- Tento přehrávač nepřehrává soubory MP3 s ochranou DRM (Digital Rights Management) stažené z komerčních webových stránek.
- Externí pevné disky nejsou podporovány.
- Přehrávač podporuje pouze video o snímkové frekvenci do 30 do sn./s (počet snímků za sekundu).

Podpora video souborů

Přípona souboru	Kontejner	Obrazový kodek	Rozlišení	Snímková frekvence (sn./s)	Datový tok (Mb/s)	Zvukový kodek
*.avi	AVI	Divx 3.11/4.x/ 5.1/6.0	1920x1080	6 ~ 30	8	MP3 AC3 LPCM ADPCM DTS Core
		XviD	1920x1080	6 ~ 30	8	
		H.264 BP/MP/HP	1920x1080	6 ~ 30	25	
		MPEG4 SP/ASP	1920x1080	6 ~ 30	8	
		Motion JPEG	1920x1080	6 ~ 30	8	
*.mkv	MKV	DivX 3.11/4.x/ 5.1/6.0	1920x1080	6 ~ 30	8	MP3 AC3 LPCM ADPCM DTS Core
		XviD	1920x1080	6 ~ 30	8	
		H.264 BP/MP/HP	1920x1080	6 ~ 30	25	
		MPEG4 SP/ASP	1920x1080	6 ~ 30	8	
		Motion JPEG	1920x1080	6 ~ 30	8	
*.asf	ASF	DivX 3.11/4.x /5.1/6.0	1920x1080	6 ~ 30	8	MP3 AC3 LPCM ADPCM WMA
		XviD	1920x1080	6 ~ 30	8	
		H.264 BP/MP/HP	1920x1080	6 ~ 30	25	
		MPEG4 SP/ASP	1920x1080	6 ~ 30	8	
		Motion JPEG	1920x1080	6 ~ 30	8	
*.wmv	ASF	Window Media Video v9	1920x1080	6 ~ 30	25	WMA
*.mp4	MP4	H.264 BP/MP/HP	1920x1080	6 ~ 30	25	MP3 ADPCM AAC
		MPEG4 SP/ASP	1920x1080	6 ~ 30	8	
		XVID	1920x1080	6 ~ 30	8	

*.3gp	3GPP	H.264 BP/MP/HP	1920x1080	6 ~ 30	25	ADPCM AAC HE-AAC
		MPEG4 SP/ASP	1920x1080	6 ~ 30	8	
*.vro	VRO VOB	MPEG2	1920x1080	24/25/30	30	AC3 MPEG LPCM
		MPEG1	352 X 288	24/25/30	30	
*.mpg *.mpeg	PS	MPEG1	352 X 288	24/25/30	30	AC3 MPEG LPCM AAC
		MPEG2	1920x1080	24/25/30	30	
		H.264	1920x1080	6 ~ 30	25	
*.ts *.tp *.trp	TS	MPEG2	1920x1080	24/25/30	30	AC3 AAC MP3 DD+ HE-AAC
		H.264	1920x1080	6 ~ 30	25	
		VC1	1920x1080	6 ~ 30	25	

▪ Omezení

- I pokud je soubor kódován podporovaným kodekem uvedeným výše, nemusí se přehrávání souboru podařit, pokud se v jeho obsahu vyskytuje problém.
- Normální přehrávání není zaručeno, pokud jsou informace o kontejneru souboru chybné nebo je soubor samotný poškozený.
- Soubor s datovým tokem nebo snímkovou frekvencí vyššími než standardní může při přehrávání zvuku či videa zadržávat.
- Funkce vyhledávání (přeskakování) není k dispozici, pokud je tabulka obsahu souboru poškozená.
- Pokud přehráváte soubor na dálku prostřednictvím připojení k síti, může přehrávání videa zadržávat v závislosti na dosažené rychlosti síťového připojení.

▪ Dekodér videa

- Podporuje H.264 do úrovně 4.1
- Nepodporuje H.264 FMO/ASO/RS, VC1 SP/MP/AP L4 a AVCHD
- XVID, MPEG-4 SP, ASP:
Do rozlišení 1280x720: max. 60 snímků/s
Nad rozlišení 1280x720: max. 30 snímků/s
- Nepodporuje GMC 2 či vyšší

▪ Dekodér zvuku









- Podporuje WMA 7, 8, 9 a STD
- Nepodporuje multikanálové dekodování zvuku WMA 9 PRO, pokud je počet kanálů vyšší než 2.
- Nepodporuje bezztrátový hlasový kodek WMA 9.
- Nepodporuje vzorkovací frekvenci WMA 220/50 Hz mono
- Nepodporuje APDCM MULAW, ALAW

Podpora hudebních souborů

Přípona souboru	Kontejner	Zvukový kodek	Rozsah podpory
*.mp3	MP3	MP3	-
*.wma	WMA	WMA	Kompatibilní s WMA verze 10 * Vzorkování (v kHz) – 8, 11, 16, 22, 32, 44,1, 48 * Datové toky – Všechny od 5 kb/s do 384 kb/s





Úvod

Loga disků, které může přehrávač přehrát

			
Disk Blu-ray	Disk Blu-ray 3D	DTS-HD Master Audio	DivX
			
BD-LIVE	Dolby TrueHD	PAL systém vysílání ve Spojeném království, Francii, Německu, atd.	Java

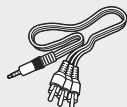
Příslušenství

Zkontrolujte, zda jste obdrželi následující příslušenství.

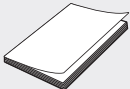
		
Kabel audio/video	Adaptér	
		
Baterie pro dálkové ovládání (velikost AAA)	Uživatelská příručka	Dálkové ovládání

POZNÁMKA

- Požijete pouze audio a video kabely dodané s tímto přehrávačem. Pokud použijete k připojení audio a video kabely jiných výrobců, signál z externího zdroje nemusí být správně zpracován. Pokud ztratíte dodaný kabel, zakupte nový v servisním středisku Samsung.

Přední panel

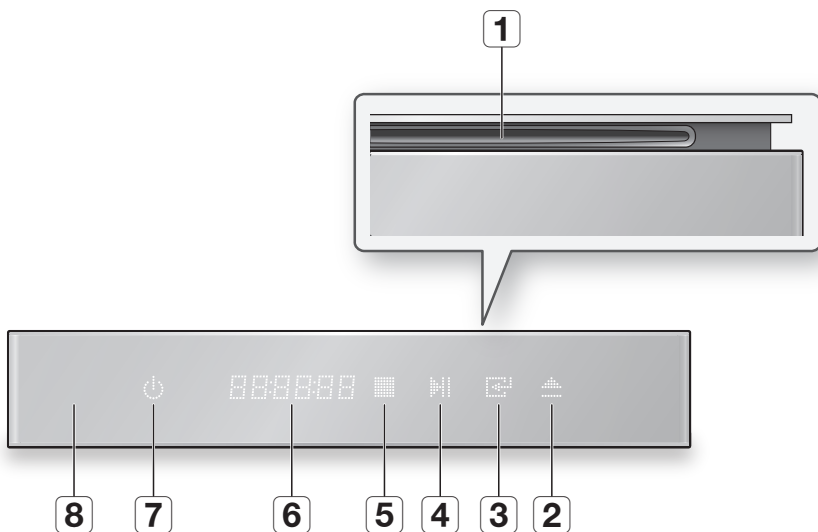

1	ZÁSUVKA PRO DISK	Slouží k vložení disku.
2	TLAČÍTKO VYSUNUTÍ	Vysunutí disku.
3	TLAČÍTKO VSTUP	Výběr položky nabídky nebo spuštění přehrávání disku.
4	TLAČÍTKO PŘEHŘÁVÁNÍ/ POZASTAVENÍ	Přehrávání nebo pozastavení přehrávání disku.
5	TLAČÍTKO ZASTAVIT	Zastavení přehrávání disku.
6	DISPLEJ	Zobrazení stavu přehrávání.
7	TLAČÍTKO NAPÁJENÍ	Zapne a vypne přehrávač.
8	SENZOR DÁLKOVÉHO OVLÁDÁNÍ	Detekuje signály z dálkového ovládání.

POZNÁMKA

- Pokud přehrávač zobrazuje nabídku disku Blu-ray, nemůžete spustit film stisknutím tlačítka přehrávání na přehrávači nebo dálkovém ovládání. Chcete-li přehrát disk, musíte vybrat volbu Přehrát film nebo Spustit v nabídce disku a potom stisknout tlačítko **VSTUP**.
- Nepokládejte na horní stranu přehrávače žádné předměty.
Pokud to uděláte, dvířka na horním panelu se otevřou, což může způsobit poškození přehrávače nebo narušit jeho funkci.

Zadní panel

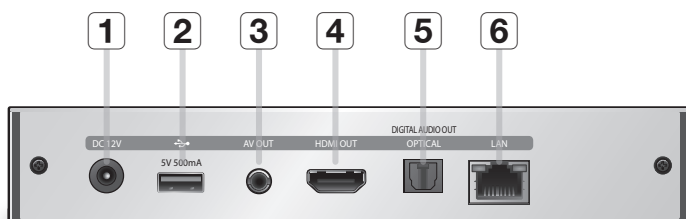

1	VSTUP 12 VSS	Slouží k připojení napájení.
2	KONEKTOR USB	Sem můžete připojit paměťové zařízení s rozhraním USB a použít je pro ukládání při připojení k BD-LIVE. Lze použít také pro aktualizace softwaru přístroje a přehrávání souborů MP3/JPEG/DivX/MKV/MP4.
3	VÝSTUP AV	Slouží k připojení ke vstupu externího zařízení pomocí audio nebo video kabelu.
4	HDMI OUT	Pomocí kabelu HDMI připojte tento výstupní konektor HDMI ke vstupnímu konektoru HDMI na televizoru pro maximální kvalitu obrazu nebo k AV přijímači pro maximální kvalitu zvuku.
5	DIGITAL AUDIO OUT	Připojení k AV přijímači.
6	LAN	Lze použít se službami založenými na počítačové síti (viz strany 54 – 63), BD-LIVE a pro aktualizace softwaru pomocí síťového připojení.

POZNÁMKA

- Aktualizace softwaru pomocí konektoru USB je možné provést pouze s použitím USB flash disku.

Prohlídka dálkového ovládání

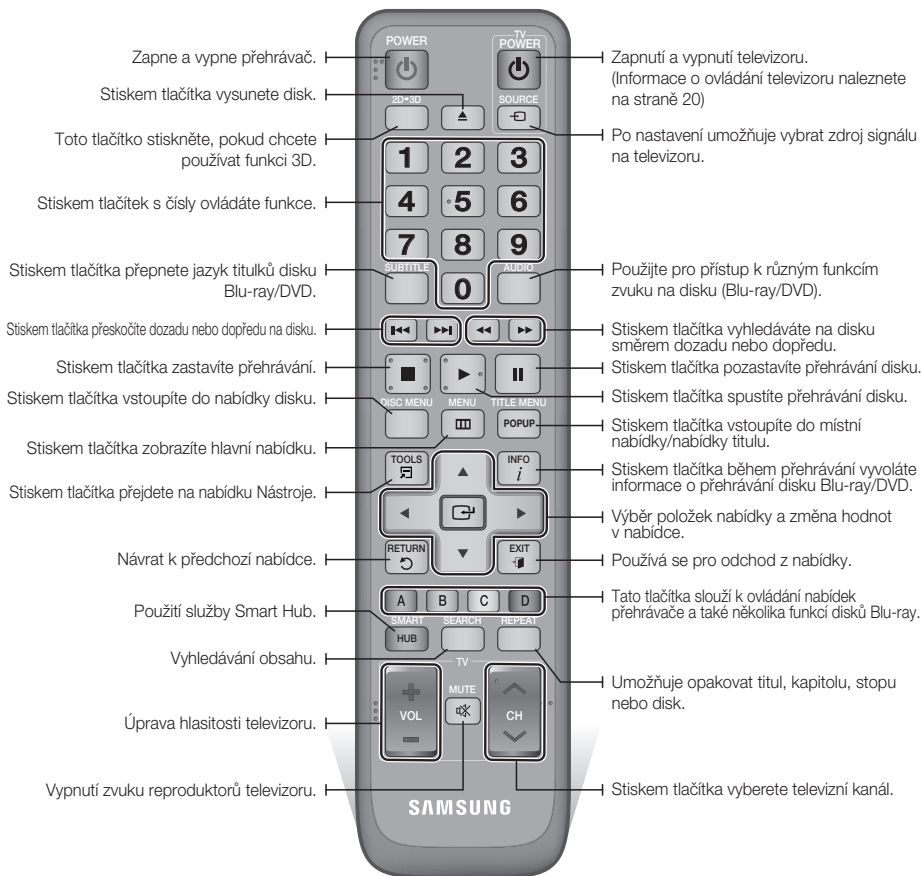

Instalace baterií

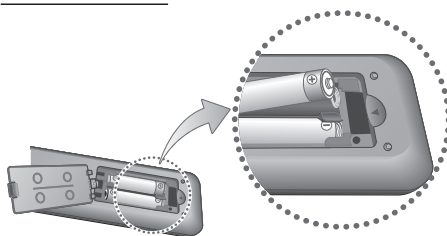

POZNÁMKA

- Pokud dálkové ovládání nefunguje správně:
 - Zkontrolujte polaritu +/- baterií.
 - Zkontrolujte, jestli nejsou baterie vybité.
 - Zkontrolujte, jestli není senzor dálkového ovládání blokován překážkami.
 - Zkontrolujte, jestli poblíž není zářivkové osvětlení.

! UPOZORNĚNÍ

- Baterie likvidujte v souladu s předpisy o ochraně životního prostředí. Neodhazujte je do domovního odpadu.

Nastavení dálkového ovládnání pro ovládnání vašeho televizoru

Tímto dálkovým ovládnáním můžete ovládat určité funkce vašeho televizoru.

Tlačítko	Funkce
TV POWER	Používá se pro zapnutí a vypnutí televizoru.
TV SOURCE	Používá se pro výběr externího zdroje připojeného k televizoru.
TV VOL (+/-)	Používá se pro nastavení hlasitosti televizoru.
TV CH (▲/▼)	Používá se pro výběr požadovaného kanálu.
TV MUTE	Používá se pro zapnutí a vypnutí zvuku.

POZNÁMKA

- Výše uvedené funkce nemusí fungovat u všech televizorů. Pokud zaznamenáte problémy, použijte dálkové ovládnání televizoru.

Chcete-li určit, jestli je váš televizor kompatibilní, postupujte podle následujících pokynů.

1. Zapněte televizor.
2. Namiřte dálkové ovládnání směrem k televizoru.
3. Stiskněte a držte tlačítko **TV POWER** a potom stisknutím příslušných číselných tlačítek zadejte dvomístný kód odpovídající značce vašeho televizoru uvedený v tabulce nahoře. Pokud je váš televizor kompatibilní s dálkovým ovládnáním, vypne se. Dálkové ovládnání je nyní naprogramováno k ovládnání televizoru.

POZNÁMKA

- Pokud je pro váš televizor uvedeno více kódů, vyzkoušejte postupně všechny, dokud nenajdete ten, který funguje.
- Po výměně baterií v dálkovém ovládnání musíte nastavit kód značky znovu.

Ovládací kódy TELEVIZORŮ

Značka	Kód	Značka	Kód
SAMSUNG	TV POWER+01, +02, +03, +04, +05, +06, +07, +08, +09	NOBLEX	TV POWER+66
		NOKIA	TV POWER+74
AIWA	TV POWER+82	NORDMENDE	TV POWER+72, +73, +75
ANAM	TV POWER+10, +11, +12, +13, +14, +15, +16, +17, +18	PANASONIC	TV POWER+53, +54, +74, +75
		PHILIPS	TV POWER+06, +55, +56, +57
BANG & OLUFSEN	TV POWER+57	PHONOLA	TV POWER+06, +56, +57
BLAUPUNKT	TV POWER+71	PIONEER	TV POWER+58, +59, +73, +74
BRANDT	TV POWER+73	RADIOLA	TV POWER+06, +56
BRIONVEGA	TV POWER+57	RADIOMARELLI	TV POWER+57
CGE	TV POWER+52	RCA	TV POWER+45, +46
		REX	TV POWER+74
CONTINENTAL EDISON	TV POWER+75	SABA	TV POWER+57, +72, +73, +74, +75
DAEWOO	TV POWER+19, +20, +23, +24, +25, +26, +27, +28, +29, +30, +31, +32, +33, +34		
EMERSON	TV POWER+64	SALORA	TV POWER+74
FERGUSON	TV POWER+73	SANYO	TV POWER+41, +42, +43, +44, +48
FINLUX	TV POWER+06, +49, +57		
FORMENTI	TV POWER+57	SCHNEIDER	TV POWER+06
FUJITSU	TV POWER+84	SELECO	TV POWER+74
GRADIENTE	TV POWER+70	SHARP	TV POWER+36, +37, +38, +39, +48
GRUNDIG	TV POWER+49, +52, +71		
HITACHI	TV POWER+60, +72, +73, +75	SIEMENS	TV POWER+71
IMPERIAL	TV POWER+52	SINGER	TV POWER+57
JVC	TV POWER+61, +79	SINUDYNE	TV POWER+57
LG	TV POWER+06, +19, +20, +21, +22, +78	SONY	TV POWER+35, +48
		TELEAVA	TV POWER+73
LOEWE	TV POWER+06, +69	TELEFUNKEN	TV POWER+67, +73, +75, +76
LOEWE OPTA	TV POWER+06, +57	THOMSON	TV POWER+72, +73, +75
MAGNAVOX	TV POWER+40	THOMSON ASIA	TV POWER+80, +81
METZ	TV POWER+57	TOSHIBA	TV POWER+47, +48, +49, +50, +51, +52
MITSUBISHI	TV POWER+06, +48, +62, +65		
MIVAR	TV POWER+52, +77	WEGA	TV POWER+57
NEC	TV POWER+83	YOKO	TV POWER+06
NEWSAN	TV POWER+68	ZENITH	TV POWER+63

Případ 1 : Připojení k televizoru pomocí kabelu HDMI - Nejlepší kvalita (Doporučujeme)

1. Pomocí kabelu HDMI připojte konektor **HDMI OUT** přehrávače ke konektoru **HDMI IN** na televizoru.
2. Zapněte přehrávač a televizor.
3. Tiskněte tlačítko výběru vstupu na dálkovém ovládní televizoru, dokud se na obrazovce televizoru neobjeví signál HDMI z přehrávače.
 - Pokud jste nastavili dálkový ovladač na ovládní televizoru (viz strana 20), stiskněte tlačítko **TV SOURCE** na dálkovém ovládní a vyberte HDMI jako externí zdroj signálu pro televizor.

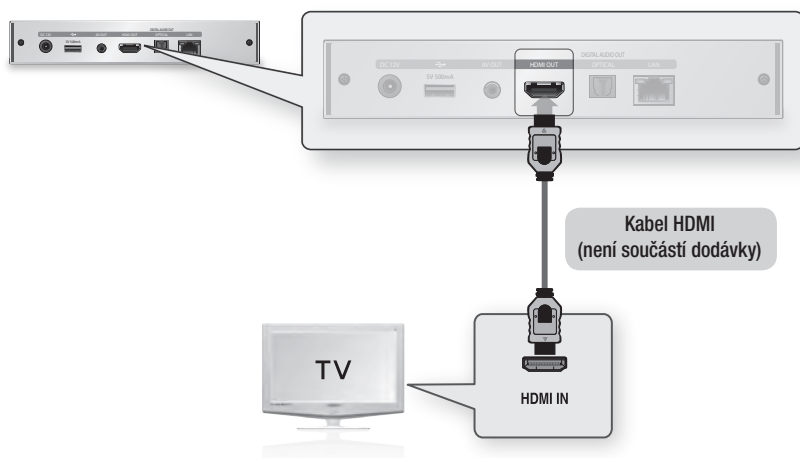

POZNÁMKA

- Kabel HDMI přenáší digitální obraz a zvuk, proto už nemusíte připojovat kabel zvuku.
- Pokud je přehrávač připojen k televizoru ve výstupním režimu HDMI 720p, 1080i nebo 1080p, musíte použít vysokorychlostní kabel HDMI (kategorie 2).
- Kabel HDMI přenáší do televizoru jen čistě digitální signál.
Pokud váš televizor nepodporuje HDCP (Ochrana širokopásmového digitálního obsahu), objeví se na obrazovce náhodný šum.
- V závislosti na vašem televizoru nemusí některá rozlišení výstupu HDMI fungovat. Další informace najdete v uživatelské příručce vašeho televizoru.
- Když připojíte přehrávač k televizoru pomocí kabelu HDMI poprvé nebo když ho připojíte k novému televizoru, nastaví se rozlišení výstupu HDMI automaticky na nejvyšší rozlišení podporované televizorem.
- K přehrávání 3D obsahu musíte využít připojení HDMI.
- Při použití dlouhého kabelu HDMI se může v obrazu objevit šum. V tom případě v nabídce vypněte funkci Deep Color.
- Pokud použijete k připojení zobrazovacího zařízení kabel HDMI-DVI, zajistěte také propojení konektorů AV Out nebo Digital Audio Out k zobrazovacímu zařízení nebo audio systému, abyste slyšeli zvuk.

Připojení

Případ 2 : Připojení k televizoru s pomocí audio/video kabelů - Dobrá kvalita

1. Pomocí audio/video kabelu připojte konektor **AV OUT (žlutý)** na přehrávači ke konektorům **VIDEO IN (žlutý)** / **AUDIO IN (červený a bílý)** na televizoru.
2. Zapněte přehrávač a televizor.
3. Tiskněte tlačítko výběru vstupu na dálkovém ovládní televizoru, dokud se na obrazovce televizoru neobjeví videosignál z přehrávače.
 - Pokud jste nastavili dálkový ovládní na ovládní televizoru (viz strana 20), stiskněte tlačítko **TV SOURCE** na dálkovém ovládní a vyberte VIDEO jako externí zdroj signálu pro televizor.

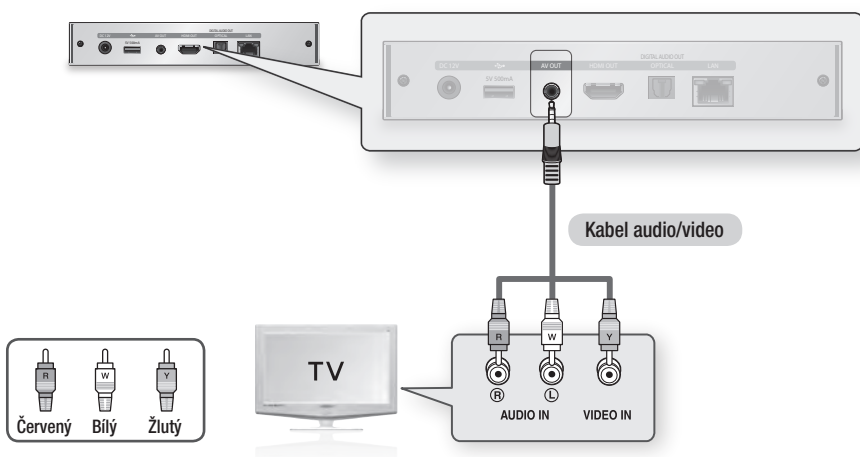

POZNÁMKA

- Pokud je kabel zvuku příliš blízko k napájecímu kabelu, hrozí vznik rušení.
- Pokud chcete připojit AV přijímač, dodržte postup na stranách věnovaných připojení AV přijímače. (Viz strany 23 – 24)
- Počet a poloha vstupních konektorů se může lišit v závislosti na televizoru. Další informace najdete v uživatelské příručce vašeho televizoru.

! UPOZORNĚNÍ

- Nepřipojujte přehrávač k televizoru přes videorekordér. Video signál procházející videorekordérem může být narušen činností systému ochrany proti kopírování a obraz na televizoru bude zkreslený.

Připojení k audio systému

- Před zapnutím AV přijímače nastavte nejnižší hlasitost. Náhlý hlasitý zvuk může poškodit reproduktory i váš sluch.
- Nastavte formát výstupu zvuku podle toho, co podporuje váš AV přijímač. (Viz strany 33 – 36)
- Umístění vstupních konektorů HDMI se může lišit v závislosti na AV přijímači. Další informace najdete v uživatelské příručce vašeho AV přijímače.

Případ 1 : Připojení k audio systému (AV přijímač s podporou HDMI) - Nejlepší kvalita (Doporučujeme)

1. Pomocí kabelu HDMI připojte konektor **HDMI OUT** přehrávače ke konektoru **HDMI IN** na AV přijímači.
2. Pomocí kabelu HDMI připojte konektor **HDMI OUT** na zadní části AV přijímače ke konektoru **HDMI IN** vašeho televizoru.
3. Zapněte přehrávač, televizor a AV přijímač.
4. Stiskem tlačítka volby vstupu na AV přijímači vyberte vnější vstup, abyste slyšeli zvuk z přehrávače. Informace o nastavení zvukového vstupu AV přijímače naleznete v uživatelské příručce AV přijímače.
5. Tiskněte tlačítko výběru vstupu na dálkovém ovládacím televizoru, dokud se na obrazovce televizoru neobjeví signál HDMI z přehrávače.

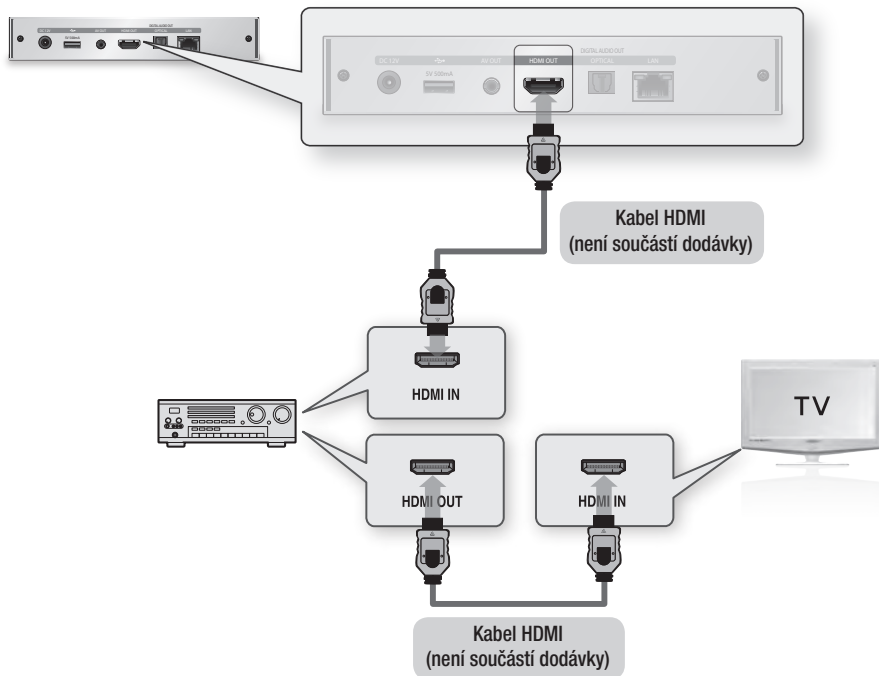

Připojení

Případ 2 : Připojení k audio systému (AV přijímač s podporou Dolby Digital, dekodér DTS)

- Lepší kvalita

1. Pomocí optického kabelu připojte konektor **DIGITAL AUDIO OUT (OPTICAL)** na přehrávači ke konektoru **DIGITAL AUDIO IN (OPTICAL)** na AV přijímači.
2. Pomocí video kabelů připojte konektory **HDMI** nebo **A/V OUT** na přehrávači ke konektorům **HDMI** nebo **VIDEO IN** na televizoru. (Viz strany 21 – 22)
3. Zapněte přehrávač, televizor a AV přijímač.
4. Stiskem tlačítka volby vstupu na AV přijímači vyberte vnější vstup, abyste slyšeli zvuk z přehrávače. Informace o nastavení zvukového vstupu AV přijímače naleznete v uživatelské příručce AV přijímače.
5. Stisknutím tlačítka volby vstupu na dálkovém ovládacím televizoru vyberte zdroj videa (HDMI nebo video.)

Případ 3 : Připojení k audio systému (stereo zesilovač) - Dobrá kvalita

1. Pomocí audio/video kabelu připojte konektor **A/V OUT (žlutý)** na přehrávači ke konektorům **AUDIO IN (červený a bílý)** na televizoru. Použijte červený a bílý vodič.
2. Pomocí video kabelů připojte konektor **HDMI** přehrávače ke konektoru **HDMI** na televizoru nebo připojte žlutý vodič kabelu audio/video ke konektoru **AV IN** na televizoru. (Viz strany 21 – 22)
3. Zapněte přehrávač, televizor a stereo zesilovač.
4. Stiskem tlačítka volby vstupu na stereo zesilovači vyberte vnější vstup, abyste slyšeli zvuk z přehrávače. Informace o nastavení zvukového vstupu stereo zesilovače naleznete v uživatelské příručce stereo zesilovače.
5. Stisknutím tlačítka volby vstupu na dálkovém ovládacím televizoru vyberte zdroj videa (HDMI nebo video.)

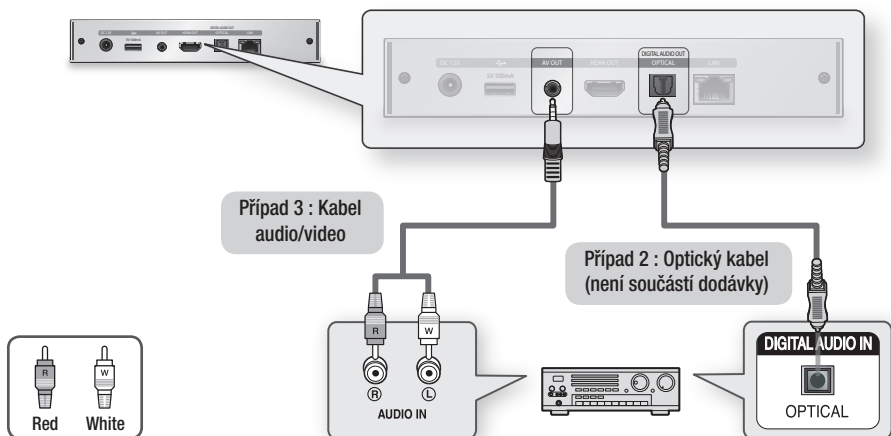

POZNÁMKA

- Pokud používáte digitální připojení zvuku popsané v Případu 2, uslyšíte zvuk z disků se zvukem PCM pouze z předních reproduktorů.
- Chcete-li připojit televizor pomocí kabelu audio/video, možná budete potřebovat připojit ke žlutému vodiči pro video prodloužovací kabel. Použitý prodloužovací kabel musí mít zástrčku RCA na jedné straně a zásuvku RCA na druhé straně.

Pokud je dostupné připojení k síti, přehrávač umožňuje přístup ke službám dostupným na síti (viz strany 54 – 63), jako je Smart Hub a BD-LIVE a také získávání aktualizací softwaru. Pro připojení k síti doporučujeme použít přístupový bod (AP) nebo směrovač. Další informace o připojení směrovače naleznete v uživatelské příručce ke směrovači nebo kontaktujte výrobce směrovače a požádejte o odbornou pomoc.

Kabelová síť

1. Pomocí kabelu Direct LAN (kabelu UTP) propojte konektor LAN přehrávače s konektorem LAN na modemu nebo směrovači.
2. Informace o nastavení možností sítě naleznete na stranách 36 – 40.

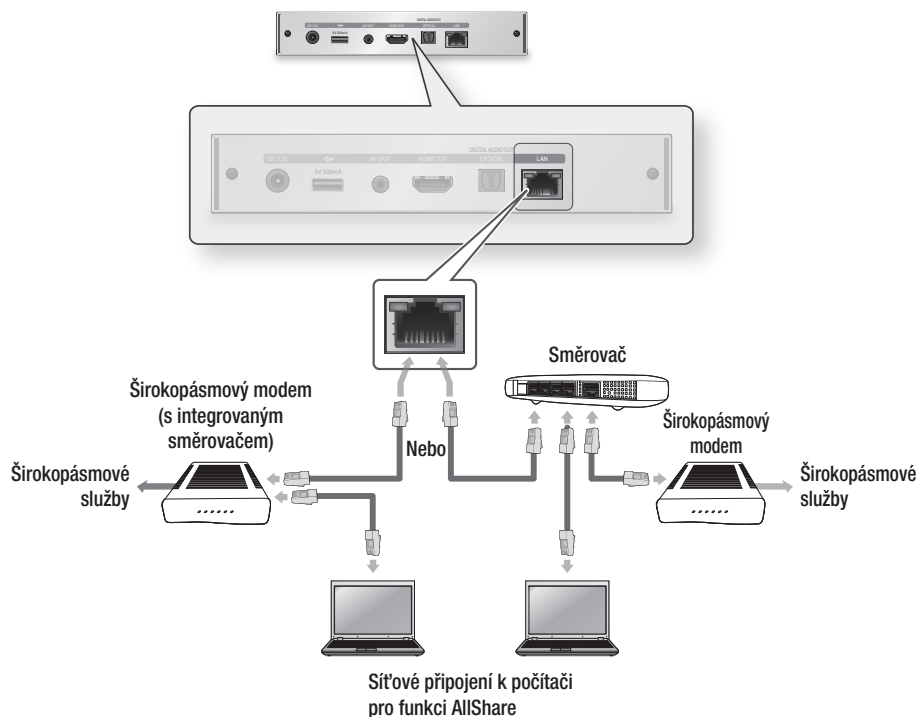

POZNÁMKA

- Přístup k aktualizacímu serveru Samsung nemusí být povolen v závislosti na směrovači, který používáte, nebo na pravidlech vašeho poskytovatele připojení k Internetu. Další informace získáte od vašeho ISP (poskytovatele připojení k Internetu).
- Pokud jste uživatelem DSL, použijte pro připojení k síti směrovač.
- Chcete-li použít funkci AllShare, připojte počítač k síti podle ilustrace. Můžete použít kabelové i bezdrátové připojení.

Připojení

Bezdrátová síť

Přehrávač je vybaven funkcí bezdrátového připojení Wi-Fi. K síti se lze připojit prostřednictvím bezdrátového zařízení pro sdílení IP adresy (směrovač nebo modem).

Informace o nastavení možností sítě naleznete na stranách 36 – 40.

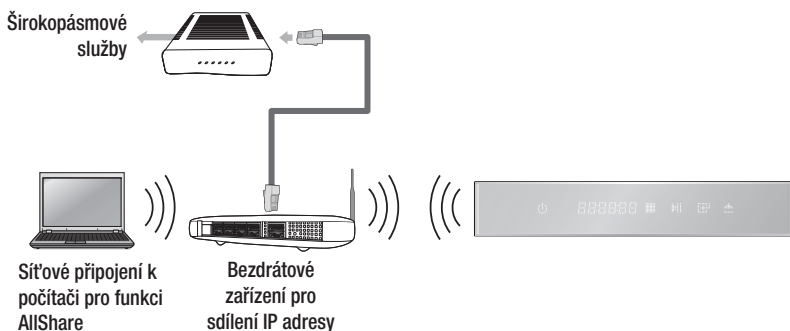

POZNÁMKA

- Pro přístup k bezdrátové síti musí být přehrávač připojen k bezdrátovému zařízení pro sdílení IP adresy (směrovači). Pokud bezdrátový směrovač podporuje službu DHCP, může přehrávač pro připojení k síti použít IP adresu přidělenou službou DHCP nebo statickou IP adresu.
- Vyberte pro bezdrátový směrovač kanál, který není aktuálně využíván. Pokud je kanál nastavený pro bezdrátový směrovač aktuálně používán jiným zařízením v blízkosti, dojde k rušení a selhání komunikace.
- Je-li na přístupovém bodu vybrán režim vysoké propustnosti 802.11n (Greenfield) a typ šifrování je nastaven na WEP, TKIP nebo TKIP/AES (smíšený WPS2), tento přehrávač nepodporuje připojení v souladu se specifikacemi nové certifikace Wi-Fi.
- Pokud váš přístupový bod podporuje nastavení WPS (Wi-Fi Protected Setup), můžete zřídit připojení k síti metodou PBC (Push Button Configuration) nebo pomocí kódu PIN (Personal Identification Number). Nastavení WPS v obou režimech automaticky konfiguruje SSID a klíč WPA.
- Bezdrátovou síť lze nastavit třemi způsoby:
 - Bezdrátová (obecná)
 - S využitím WPS (PBC)
 - One Foot Connection

Bezdrátová (obecná) zahrnuje automatické i ruční postupy nastavení.

- Bezdrátová místní síť může v důsledku technologie, kterou používá, způsobit rušení (v závislosti výkonu přístupového bodu, vzdálenosti, překážkách, rušení jinými bezdrátovými zařízeními a dalších provozních podmínkách).
- Bezdrátový směrovač nastavte na infrastrukturní režim. Režim ad-hoc není podporován.
- Přehrávač podporuje pouze následující protokoly bezpečnostních klíčů:
 - WEP (OPEN/SHARED), WPA-PSK (TKIP/AES), WPA2-PSK (TKIP/AES)
- Chcete-li použít funkci AllShare, připojte počítač k síti podle ilustrace. Můžete použít kabelové i bezdrátové připojení.

Počáteční nastavení

1. Zapněte televizor po připojení přehrávače. Při prvním připojení přehrávače k televizoru se přehrávač automaticky zapne a zobrazí se obrazovka Počáteční nastavení.

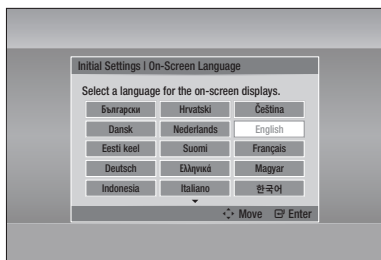

2. Stiskem tlačítek ▲▼◀▶ vyberte požadovaný jazyk a stiskněte tlačítko **VSTUP**.
3. Stiskem tlačítka **VSTUP** vyberte možnost **Start**.
4. Stiskem tlačítek ▲▼ vyberte požadovaný poměr stran televizoru a stiskněte tlačítko **VSTUP**. (Viz strana 30)
5. Stiskem tlačítek ▲▼ zvolte požadované hodnoty pro Nastavení sítě : **Kabel**, **Bezdr. Sit'**(Obecné), **WPS(PBC)** nebo **One Foot Connection**, a potom stiskněte tlačítko **VSTUP**. Pokud neznáte podrobnosti o nastavení své sítě, stiskněte **MODRÉ** tlačítko (**D**) na dálkovém ovládacím přístroji a přejděte do hlavní nabídky. Pokud jste zvolili Nastavení sítě, na stránkách 36 – 40 se o něm dozvíte více informací. Po dokončení přejděte na krok 6.
6. Objeví se hlavní nabídka. (Více informací o hlavní nabídce najdete na straně 28.)

• Hlavní nabídka

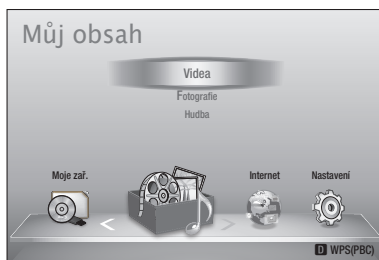

POZNÁMKA

- Při prvním připojení přehrávače k televizoru se přehrávač automaticky zapne. To není porucha.
- Hlavní nabídka se nezobrazí, dokud neprovedete počáteční nastavení, s níže uvedenou výjimkou.
- Pokud během nastavení sítě stisknete **MODRÉ** tlačítko (**D**), můžete hlavní nabídku zobrazit, i když nastavení sítě zatím nebylo dokončeno.
- Pokud chcete obrazovku Počáteční nastavení zobrazit znovu a provést změny, zvolte možnost **Reset**. (Viz strana 41)
- Pokud použijete kabel HDMI pro připojení přehrávače k televizoru Samsung, který podporuje funkci **Anynet+ (HDMI-CEC)** a 1.) **Zapnuto** jste funkci **Anynet+ (HDMI-CEC)** v televizoru i přehrávači a 2.) nastavili jste televizor na jazyk podporovaný přehrávačem, přehrávač zvolí tento jazyk automaticky jako preferovaný.
- Když přehrávač zůstane v režimu zastavení déle než 5 minut bez jakékoliv akce uživatele, na obrazovce televizoru se objeví spojič obrazovky. Pokud přehrávač zůstane v režimu spojič obrazovky po více než 20 minut, napájení se automaticky vypne.

Nastavení

Přístup do nabídky Nastavení



1	Tlačítka MENU : Stiskem tlačítka zobrazíte hlavní nabídku.
2	Tlačítka RETURN : Návrat k předchozí nabídce.
3	Tlačítka VSTUP / SMĚROVÁ : Přesun kurzoru nebo výběr požadované položky. Aktivace vybrané položky. Potvrzení nastavení.
4	Tlačítka EXIT : Používá se pro odchod z nabídky.

Pro přístup do nabídky Nastavení a podřízených nabídek postupujte takto :

1. Stiskněte tlačítka **POWER**.
Zobrazí se hlavní nabídka.

• Hlavní nabídka

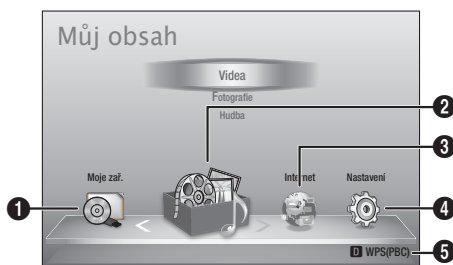

1	Vybere možnost Moje zař..
2	Vybere možnost Můj obsah.
3	Vybere možnost Internet.
4	Vybere možnost Nastavení.
5	Zobrazí dostupná tlačítka.

2. Stiskem tlačítek ◀▶ vyberte možnost **Nastavení** a pak stiskněte tlačítka **VSTUP**.
3. Stiskem tlačítek ▲▼ vyberte požadovanou podřízenou nabídku a stiskněte tlačítka **VSTUP**.
4. Stiskem tlačítek ▲▼ vyberte požadovanou položku a stiskněte tlačítka **VSTUP**.
5. Stiskněte tlačítka **EXIT** k opuštění nabídky.

📎 POZNÁMKA

- Pokud je přehrávač připojen k síti, vyberte z hlavní nabídky možnost **Smart Hub**. Stáhněte si požadovaný obsah ze stránek **Samsung Apps**. (Viz stránky 61 – 63)
- Způsob přístupu se může lišit v závislosti na vybrané nabídce.
- Po aktualizaci softwaru v přehrávači se může změnit OSD (nabídka na obrazovce).

• Nabídka Nastavení

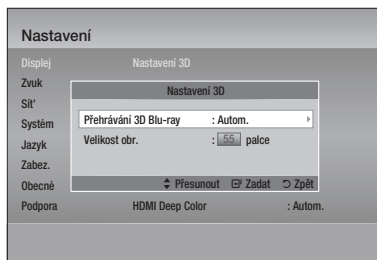

Výše : Nabídka Nastavení se zobrazením podřízené nabídky Nastavení 3D.

V nabídce Nastavení jsou následující položky :

- Displej
- Zvuk
- Síť
- Systém
- Jazyk
- Zabez.
- Obecné
- Podpora

Položky nabídky jsou popisovány na následujících stránkách v pořadí uvedeném výše, počínaje položkou Displej.

Displej

Můžete nastavit různé možnosti zobrazení, například poměr stran televizoru, rozlišení, atd.

Nastavení 3D

Vyberte, zda se má disk Blu-ray s 3D obsahem přehrávat v režimu 3D.

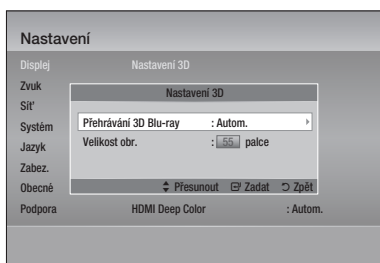



Přehrávání 3D Blu-ray

Disky Blu-ray 3D jsou k dispozici ve dvou formátech: **Blu-ray 3D** a **pouze 3D**. Před přehráváním disku lze zvolit, zda chcete disk Blu-ray 3D sledovat v režimu 3D nebo 2D.

- **Autom.** : Automaticky zjistí podporu 3D u připojeného televizoru a podle toho přehrává disk Blu-ray 3D v režimu 3D nebo 2D, popř. přehrává disk 3D v režimu 3D, pokud televizor podporuje režim 3D. Disky 3D nebudou přehrávány, pokud televizor nepodporuje režim 3D.
- **3D → 3D** : Disky 3D a Blu-ray 3D budou vždy přehrávány v režimu 3D.
- **3D → 2D** : Disky 3D Blu-ray budou vždy přehrávány v režimu 2D. Budou přehrávány pouze disky 3D.

POZNÁMKA

- U některých 3D disků lze přehrávání filmu v režimu 3D zastavit jedním stiskem tlačítka **ZASTAVIT** (). Přehrávání filmu se zastaví a režim 3D se deaktivuje. Chcete-li změnit volbu 3D během přehrávání 3D filmu, stiskněte jednou tlačítko **ZASTAVIT** (). Zobrazí se nabídka Blu-ray. Stiskněte tlačítko **ZASTAVIT** () znovu a potom vyberte možnost Nastavení 3D v nabídce Blu-ray.
- V závislosti na obsahu a umístění obrazu na obrazovce televizoru se mohou na levé straně, pravé straně nebo na obou stranách zobrazit svislé černé pruhy.

Velikost obr.

Umožní zadání skutečné velikosti obrazovky televizoru, aby přehrávač mohl obraz přizpůsobit velikosti obrazovky a zobrazit optimální 3D obraz. (U 3D displejů o úhlopříčce větší než 116 palců je bezpečnou volbou nastavení na hodnotu 116.)

! UPOZORNĚNÍ

- Pokud si chcete vychutnat 3D obsah, připojte zařízení s 3D zobrazením (AV přijímač nebo televizor s podporou 3D) do zdířky HDMI OUT přehrávače pomocí vysokorychlostního kabelu HDMI. Před přehráváním 3D obsahu si nasad'te 3D brýle.
- Přehrávač přenáší 3D signály pouze přes kabel HDMI připojený do zdířky HDMI OUT.
- Rozlišení videa v režimu přehrávání 3D je pevně nastaveno na původní rozlišení 3D videa a nelze je změnit.
- V režimu přehrávání 3D nemusí některé funkce, jako BD Wise, nastavení velikosti obrazovky nebo rozlišení, pracovat správně.
- K výstupu 3D signálu použijte vysokorychlostní HDMI kabel.
- 3D video sledujte ze vzdálenosti rovné alespoň trojnásobku úhlopříčky obrazovky televizoru. Pokud máte například obrazovku o velikosti 116 cm, zůstaňte od ní ve vzdálenosti 3,5 metru.
 - Pro zajištění nejlepšího 3D obrazu umístěte obrazovku pro sledování 3D videa do výše očí.
- Při připojení přehrávače k některým 3D zařízením nemusí 3D efekt pracovat správně.
- „Blu-ray 3D“ a logo „Blu-ray 3D“ jsou ochranné známky sdružení Blu-ray Disc Association.

Nastavení

Poměr stran

V závislosti na typu televizoru, který máte, můžete chtít přizpůsobit nastavení velikosti obrazovky.

- **16:9 původní** : Vyberte, pokud připojujete přehrávač k televizoru s poměrem stran obrazovky 16:9. Přehrávač bude zobrazovat veškerý obsah v původním poměru stran. Obsah ve formátu stran 4:3 bude zobrazen s černými pruhy po stranách.
- **16:9 plný** : Vyberte, pokud připojujete přehrávač k televizoru s poměrem stran obrazovky 16:9. Všechny obsah vyplní celou obrazovku. Obsah s poměrem stran 4:3 bude roztažen.
- **4:3 Letter-box** : Vyberte, pokud připojujete přehrávač k televizoru s poměrem stran obrazovky 4:3. Přehrávač zobrazí veškerý obsah v původním poměru stran. Obsah s poměrem stran 16:9 bude zobrazen s černými pruhy nahoře a dole.
- **4:3 Pan-Scan** : Vyberte, pokud připojujete přehrávač k televizoru s poměrem stran obrazovky 4:3. Obsah s poměrem 16:9 bude mít ořezánu pravou a levou stranu.

POZNÁMKA

- Podle typu disku nemusí být dostupné některé poměry stran.
- Pokud vyberete poměr stran odlišný od poměru stran obrazu vašeho televizoru, může být obraz zkrácený.
- Pokud vyberete možnost 16:9 původní, váš televizor může zobrazit formát 4:3 Pillarbox (černé pruhy na stranách obrazu).

Vel. obrazovky Smart Hub

Nastaví obrazovku Smart Hub na optimální velikost.

- **Velikost 1** : Velikost obrazovky Smart Hub bude menší, než výchozí. Na okrajích obrazovky mohou být černé pruhy.
- **Velikost 2** : Toto je výchozí nastavení pro službu Smart Hub. Přehrávač zobrazí normální velikost obrazovky Smart Hub.
- **Velikost 3** : Toto zobrazí větší velikost obrazovky Smart Hub. Obraz se nemusí vejít na obrazovku televizoru.

BD Wise (pouze pro přehrávače Samsung)

BD Wise je nejmodernější komunikační funkce od společnosti Samsung.

Pokud propojíte přehrávač Samsung a televizor Samsung TV s funkcí BD Wise prostřednictvím HDMI, a funkce BD Wise je zapnuta v přehrávači i televizoru, přehrávač bude vysílat video s rozlišením a počtem snímků za sekundu disku BD/DVD.

- **Vyp** : Výstupní rozlišení zůstane na pevné hodnotě nastavené v nabídce rozlišení, bez ohledu na rozlišení disku. Viz odstavec Rozlišení níže.
- **Zapnuto** : Přehrávač bude vysílat video v původním rozlišení a počtu snímků za sekundu disku BD/DVD.

POZNÁMKA

- Pokud je funkce BD Wise zapnuta, nastavení rozlišení se nastaví automaticky na BD Wise a v nabídce rozlišení se zobrazí možnost BD Wise.
- Pokud je přehrávač připojen k zařízení, které nepodporuje funkci BD Wise, nelze tuto funkci použít.
- Pro správnou funkci BD Wise je třeba nastavit nabídku BD Wise na přehrávači i na televizoru na **Zapnuto**.

Rozlišení

Dovoluje nastavit výstupní rozlišení HDMI video signálu na Autom., 1080p, 1080i, 720p, 576p/480p nebo 576i/480i. Číslo označuje počet řádků obrazu v jednom snímku. Písmena i a p označují prokládané a progresivní vykreslování. Čím vyšší je počet řádků, tím vyšší je kvalita.

- **Autom.** : Automaticky nastavuje výstupní rozlišení na maximální rozlišení připojeného televizoru.
- **BD Wise** : Automaticky nastavuje rozlišení na rozlišení disku BD/DVD, pokud jste připojili přehrávač přes kabel HDMI k televizoru s funkcí BD Wise. (Položka BD Wise v nabídce se objeví, pouze pokud je BD Wise nastaveno na **Zapnuto**. Viz odstavec BD Wise výše.)
- **1080p** : Výstup progresivního videa o 1080 řádcích.
- **1080i** : Výstup prokládaného videa o 1080 řádcích.
- **720p** : Výstup progresivního videa o 720 řádcích.
- **576p/480p** : Výstup progresivního videa o 576/480 řádcích.
- **576i/480i** : Výstup prokládaného videa o 576/480 řádcích.

Rozlišení podle výstupního režimu

• Přehrávání disku Blu-ray/obsahu z Internetu/digitálního obsahu

Nastavení \ Výstup	HDMI / připojeno			HDMI / nepřipojeno	
	Režim HDMI		Režim VIDEO	Režim VIDEO	
	Disk Blu-ray	Obsah z Internetu/ digitální obsah			
BD Wise	Rozlišení disku Blu-ray	1080p	576i/480i	-	
Autom.	Max. rozlišení vstupu televizoru	Max. rozlišení vstupu televizoru	576i/480i	-	
1080p	1080p	1080p	576i/480i	-	
Filmová frekv. Auto (24Fs)	1080p@24F	1080p@24F	480i	-	
1080i	1080i	1080i	576i/480i	576i/480i	
720p	720p	720p	576i/480i	576i/480i	
576p/480p	576p/480p	576p/480p	576i/480i	576i/480i	
576i/480i	-	-	-	576i/480i	

• Přehrávání DVD

Nastavení \ Výstup	HDMI / připojeno		HDMI / nepřipojeno	
	Režim HDMI	Režim VIDEO	Režim VIDEO	
BD Wise	576i/480i	576i/480i	-	
Autom.	Max. rozlišení vstupu televizoru	576i/480i	-	
1080p	1080p	576i/480i	-	
1080i	1080i	576i/480i	576i/480i	
720p	720p	576i/480i	576i/480i	
576p/480p	576p/480p	576i/480i	576i/480i	
576i/480i	-	-	576i/480i	

Nastavení

POZNÁMKA

- Pokud televizor připojený k přehrávači nepodporuje funkci Movie Frame nebo vybrané rozlišení, uvidíte zprávu „Pokud se po zvolení možnosti „Ano“ nezobrazí obraz, počkejte 15 sekund, dokud se neobnoví předchozí rozlišení. Chcete změnit rozlišení?“. Pokud zvolíte možnost **Ano**, obrazovka televizoru na 15 sekund zhasne a potom se automaticky obnoví původní rozlišení.
- Pokud obrazovka po změně rozlišení zůstane černá, vyjměte všechny disky a potom stiskněte a podržte tlačítko **ZASTAVIT** () na přední straně přehrávače po dobu více než 5 sekund. Všechna nastavení se obnoví na výchozí tovární hodnoty. Postupujte podle kroků na předchozí stránce pro přístup do jednotlivých režimů a vyberte Nastavení zobrazení, které váš televizor bude podporovat.
- Pokud se obnoví nastavení z výroby, všechna uživatelská data uložená v paměti BD se vymažou.
- Disk Blu-ray musí mít funkci 24 snímků, aby přehrávač mohl používat režim Filmová frekv. (24Fs).

Barevný formát HDMI

Dovoluje nastavení formátu barevného prostoru pro výstup HDMI tak, aby odpovídal schopnostem připojeného zařízení (televizor, monitor, atd.).

- **Autom.** : Automaticky nastaví přehrávač na optimální formát podporovaný vaším zařízením.
- **YCbCr (4:4:4)** : Pokud váš televizor podporuje barevný prostor YCbCr přes rozhraní HDMI, vyberte tuto možnost pro výstup normální barevné škály YCbCr.
- **RGB (standardní)** : Vyberte tuto možnost pro výstup normálního normální barevné škály RGB.
- **RGB (vylepšené)** : Pokud jste připojili přehrávač k zobrazovacímu zařízení DVI, například k monitoru, vyberte tuto možnost pro výstup vylepšené barevné škály RGB.

Filmová frekv. (24Fs)

Nastavení funkce Filmová frekv. (24Fs) na možnost **Autom.** vám umožňuje nastavit výstup HDMI přehrávače na 24 snímků za sekundu, abyste zajistili lepší kvalitu obrazu.

Funkci Filmová frekv. (24Fs) můžete použít pouze na televizoru, který tento počet snímků za sekundu podporuje. Funkci Filmová frekvence můžete vybrat, pouze pokud je přehrávač v režimech výstupního rozlišení HDMI 1080i nebo 1080p.

- **Autom.** : Funkce Filmová frekv. (24Fs) pracuje.
- **Vyp** : Funkce Filmová frekv. (24Fs) nepracuje.

HDMI Deep Color

Dovoluje výstup videa ze zdířky HDMI OUT s funkcí Deep Color. Deep Color zpřesňuje reprodukci barev a zvyšuje barevnou hloubku.

- **Autom.** : Přehrávač přenáší video do připojeného televizoru s podporou funkce HDMI Deep Color s využitím funkce Deep Color.
- **Vyp** : Obraz na výstupu bude bez funkce Deep Color.

Nehybný režim

Dovoluje nastavit typ obrazu zobrazeného přehrávačem při pozastavení přehrávání DVD.

- **Autom.** : Automatické nastavení nejlepšího obrazu podle jeho obsahu.
- **Snímek** : Vyberte při pozastavení scény, která obsahuje jen málo pohybu.
- **Pole** : Vyberte při pozastavení velmi akční scény.

Progresivní režim

Tento režim nastavte pro vyšší kvalitu přehrávání DVD.

- **Autom.** : Vyberte tuto možnost, pokud chcete, aby přehrávač automaticky nastavil nejlepší kvalitu obrazu pro sledované DVD.
- **Video** : Vyberte pro nejlepší kvalitu obrazu pro DVD s koncerty nebo televizními pořady.

Zvuk

Digitální výstup

Digitální výstup nastavte tak, aby odpovídal schopnostem AV přijímače, který jste připojili k přehrávači :

- **PCM** : Zvolte, pokud jste připojili AV přijímač s podporou rozhraní HDMI.
- **Bitový tok (nezpracovaný)** : Vyberte, pokud jste připojili AV přijímač s rozhraním HDMI a podporou dekodování Dolby TrueHD a DTS-HD Master Audio.
- **Bitový tok (nové kódování DTS)** : Zvolte, pokud jste připojili AV přijímač s digitálním optickým vstupem, který umí dekodovat DTS.
- **Bitový tok (nové kódování Dolby D)** : Zvolte, pokud nemáte AV přijímač s podporou HDMI, ale máte AV přijímač se schopností dekodovat signál Dolby Digital.

Více podrobností najdete v tabulce výběru digitálního výstupu. (Viz strana 34 – 35)

Nastavení

Výběr digitálního výstupu

Nastavení		PCM		Bitový tok (nezpracovaný)		Bitový tok (nové kódování DTS)	Bitový tok (nové kódování Dolby D)
Připojení		AV přijímač s podporou HDMI	Optický	AV přijímač s podporou HDMI	Optický	AV přijímač s podporou HDMI nebo optický	AV přijímač s podporou HDMI nebo optický
Zvukový signál na disku Blu-ray	PCM	PCM až 7.1 kan.	PCM 2 kan.	PCM	PCM 2 kan.	Nové kódování DTS	Nové kódování Dolby Digital *
	Dolby Digital	PCM až 7.1 kan.	PCM 2 kan.	Dolby Digital	Dolby Digital	Nové kódování DTS	Nové kódování Dolby Digital *
	Dolby Digital Plus	PCM až 7.1 kan.	PCM 2 kan.	Dolby Digital Plus	Dolby Digital	Nové kódování DTS	Nové kódování Dolby Digital *
	Dolby TrueHD	PCM až 7.1 kan.	PCM 2 kan.	Dolby TrueHD	Dolby Digital	Nové kódování DTS	Nové kódování Dolby Digital *
	DTS	PCM až 6.1 kan.	PCM 2 kan.	DTS	DTS	Nové kódování DTS	Nové kódování Dolby Digital *
	DTS-HD High Resolution Audio	PCM až 7.1 kan.	PCM 2 kan.	DTS-HD High Resolution Audio	DTS	Nové kódování DTS	Nové kódování Dolby Digital *
	DTS-HD Master Audio	PCM až 7.1 kan.	PCM 2 kan.	DTS-HD Master Audio	DTS	Nové kódování DTS	Nové kódování Dolby Digital *
Zvukový signál na DVD	PCM	PCM 2 kan.	PCM 2 kan.	PCM 2 kan.	PCM 2 kan.	PCM 2 kan.	PCM 2 kan.
	Dolby Digital	PCM až 5.1 kan.	PCM 2 kan.	Dolby Digital	Dolby Digital	Dolby Digital	Dolby Digital
	DTS	PCM až 6.1 kan.	PCM 2 kan.	DTS	DTS	DTS	DTS
Definice pro Blu-ray	Jakýkoli	Dekóduje zvuk hlavního filmu a zvukovou stopu BONUSVIEW současně, smíchá je do zvuku PCM a přidá zvukové efekty navigace.		Posílá na výstup pouze zvukovou stopu hlavního filmu, takže váš AV přijímač může dekodovat zvukový bitový proud. Zvuk BONUSVIEW a zvukové efekty navigace nebudou slyšet.		Dekóduje zvuk hlavního filmu a zvukovou stopu BONUSVIEW současně, smíchá je do zvuku PCM a přidá zvukové efekty navigace. Poté překóduje zvuk PCM do bitového proudu DTS.	Dekóduje zvuk hlavního filmu a zvukovou stopu BONUSVIEW současně, smíchá je do zvuku PCM a přidá zvukové efekty navigace. Poté překóduje zvuk PCM do bitového proudu Dolby Digital.

* Pokud je zdrojový signál dvoukanálový nebo mono, nastavení „nové kódování Dolby D“ nebude aktivní. Výstup bude dvoukanálový signál PCM.

Disky Blu-ray mohou mít tři zvukové stopy :

- Zvuk hlavního filmu : Zvuková stopa hlavního filmu.
- Zvuk BONUSVIEW : Další zvuková stopa, např. komentář režiséra nebo herce.
- Zvukové efekty navigace : Při výběru položek navigace se mohou ozvat zvukové efekty navigace. Zvukové efekty navigace závisí na konkrétním disku Blu-ray.

POZNÁMKA

- Ujistěte se, že jste vybrali správný digitální výstup, jinak neuslyšíte žádný zvuk nebo uslyšíte hlasitý šum.
- Pokud zařízení HDMI (AV přijímač, televizor) není kompatibilní s komprimovanými formáty (Dolby Digital, DTS), zvukový signál bude na výstupu jako PCM.
- Běžné disky DVD nemají zvuk BONUSVIEW a zvukové efekty navigace.
- Některé disky Blu-ray nemají zvuk BONUSVIEW a zvukové efekty navigace.
- Nastavení digitálního výstupu nemá vliv na analogový zvuk (L/P) ani na HDMI výstup do televizoru. Ovlivňuje optický výstup a HDMI výstup zvuku při připojení přehrávači k AV přijímači.
- Při přehrávání zvukových stop MPEG je na výstupu zvuk ve formátu PCM bez ohledu na nastavení digitálního výstupu (PCM nebo Bitový tok).

Snížení vz. frekvence PCM

Dovoluje zapnout a vypnout převzorkování PCM 48 kHz a 96 kHz.

- **Vyp** : Zvolte, pokud AV přijímač připojený k přehrávači podporuje frekvenci 96 kHz.
- **Zapnuto** : Zvolte, pokud AV přijímač připojený k přehrávači nepodporuje frekvenci 96 kHz. Vzorkovací frekvence signálů 96 kHz bude snížena na 48 kHz.

POZNÁMKA

- I když je převzorkování na nižší rozlišení **Vyp**, některé disky budou mít na optickém digitálním výstupu zvuk vždy převzorkován na nižší rozlišení.

HDMI

- Pokud váš televizor není kompatibilní s komprimovanými multikanalovými formáty (Dolby Digital, DTS), na výstupu může být zvuk smíchan do dvoukanalového PCM i v případě, že v nabídce nastavení vyberete možnost bitového toku (nové kódování nebo nezpracovaný).
- Pokud váš televizor není kompatibilní se vzorkovacími frekvencemi nad 48 kHz, na výstupu přehrávače může být zvuk 48 kHz smíchaný na PCM i v případě, že **Vyp** možnost Převzorkování PCM.

Ovládání dynamického rozsahu

Můžete poslouchat při nízké hlasitosti a přesto jasně slyšet dialogy. Tato funkce je aktivní, pouze pokud je rozpoznán signál Dolby Digital.

- **Autom.** : Ovládání dynamického rozsahu se nastaví automaticky podle informací uložených ve zvukové stopě Dolby TrueHD.
- **Vyp** : Vychutnejte si film se standardním dynamickým rozsahem.
- **Zapnuto** : Pokud se zvukový doprovod filmů přehrává s nízkou hlasitostí nebo z malých reproduktorů, systém může aplikovat příslušnou kompresi, aby zpracoval signál s nízkou úrovní hlasitosti na srozumitelnější úroveň a zabránil příliš hlasitému přehrávání dramatických pasáží.

Režim downmix

Vyberte, jak má přehrávač vícekanalový zvuk smíchat do menšího počtu kanálů.

- **Normální stereo** : Vícekanalový zvuk bude smíchan do dvou kanálů. Vyberte v případě, že je připojeno zařízení, které nepodporuje virtuální prostorový zvuk, například Dolby Pro Logic.
- **Kompatibilní se surround** : Vícekanalový zvuk bude smíchan do stereofonního formátu kompatibilního s prostorovým zvukem. Vyberte v případě, že je připojeno zařízení, které podporuje virtuální prostorový zvuk, například Dolby Pro Logic.

DTS Neo:6

Umožňuje poslech vícekanalového zvuku z Audio CD (CD-DA).

- **Vyp** : Výstup dvoukanalového zvukového signálu pouze z předních reproduktorů.
- **Kino** : Vyberte pro přehrávání dvoukanalového zvuku filmu z více kanálů.
- **Hudba** : Vyberte pro přehrávání dvoukanalového zvuku hudby z více kanálů.

POZNÁMKA

- Pokud používáte AV přijímač s podporou HDMI, tato možnost je k dispozici při nastavení digitálního výstupu na PCM.

Nastavení

Synch. zvuku

V některých případech, když je přehrávač připojen k digitální televizi, se nemusí zvukový signál synchronizovat s obrazovým signálem. Pokud k tomu dojde, nastavte zpoždění zvuku tak, aby odpovídalo obrazovému signálu.

- Zpoždění zvuku lze nastavit v rozmezí 0 až 200 ms. Nastavte je na optimální hodnotu.

POZNÁMKA

- Zadané zpoždění zvuku nemusí být v závislosti na přehrávaném obsahu přesné.

Sit'

Nejprve kontaktujte poskytovatele připojení, který vám sdělí, zda máte statickou nebo dynamickou IP adresu. Pokud je dynamická a používáte kabelové nebo bezdrátové připojení, doporučujeme použít automatické postupy. Pokud používáte bezdrátové připojení a váš směrovač to podporuje, můžete použít funkce WPS(PBC) nebo One Foot Connection.

Pokud je vaše IP adresa statická, musíte pro kabelová i bezdrátová připojení použít Manuální postupy nastavení.

Nastavení sítě

Pokud chcete začít nastavovat síťové připojení přehrávače, dodržte následující postup :

1. V hlavní nabídce pomocí tlačítek ◀▶ vyberte možnost **Nastavení** a potom stiskněte tlačítko **VSTUP**.
2. Stiskem tlačítek ▲▼ vyberte možnost **Sit'** a pak stiskněte tlačítko **VSTUP**.
3. Stiskem tlačítek ▲▼ vyberte možnost **Nastavení sítě** a pak stiskněte tlačítko **VSTUP**.
4. Stisknutím tlačítek ▲▼ vyberte volbu **Kabel, Bezdr. Sit'(Obecné), WPS(PBC)** nebo **One Foot Connection**, a potom stiskněte tlačítko **VSTUP**.
5. Pokud máte kabelovou síť, přejděte na část **Kabelová síť** níže. Pokud máte bezdrátovou síť, přejděte na část **Bezdrátová síť** na stránkách 37 – 39.

Kabelová síť

Nastavení připojení kabelové sítě - Autom.

1. Stisknutím tlačítek ▲▼ vyberte možnost **Kabel**.

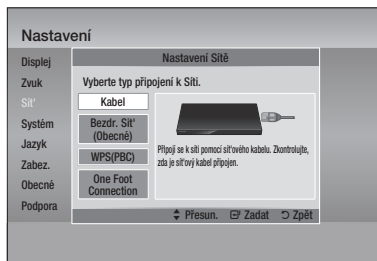

2. Stiskněte tlačítko **VSTUP**.
Zobrazí se obrazovka Stav sítě. Přehrávač se připojí k síti po ověření síťového připojení.

Nastavení připojení kabelové sítě - Manuální

Pokud máte statickou adresu IP nebo nefunguje volba Automatické nastavení, musíte hodnoty v nabídce Nastavení sítě nastavit ručně.

Hodnoty nastavení sítě na většině počítačů se systémem Windows zjistíte tímto postupem :

- **Windows XP**
 1. Klepněte pravým tlačítkem na ikonu Připojení k místní síti v oznamovací oblasti vpravo dole na obrazovce.
 2. V kontextové nabídce klepněte na Stav.
 3. V dialogovém okně, které se objeví, klepněte na kartu Podpora.
 4. Na kartě Podpora klepněte na tlačítko Podrobnosti.
Zobrazí se okno Nastavení sítě.
- **Windows 7**
 1. Klepněte na ikonu Síť v oznamovací oblasti v pravé dolní části pracovní plochy systému Windows.
 2. V kontextové nabídce klepněte na položku Centrum síťových připojení a sdílení.

3. V dialogovém okně, které se zobrazí, klepněte podle toho, jaký typ připojení k síti máte, na položky Připojení k místní síti nebo Bezdrátové připojení k síti.
4. Na záložce Podpora klepněte na tlačítko Podrobnosti. Zobrazí se okno Nastavení sítě.

POZNÁMKA

- U jiných verzí systému Windows může být postup odlišný.

Nastavení sítě zadejte do přehrávače následujícím postupem :

1. Stiskem tlačítek ▲▼ vyberte možnost **Kabel** a pak stiskněte tlačítko **VSTUP**.
2. Stiskem tlačítek ▲▼ vyberte možnost **Nastavení IP** a pak stiskněte tlačítko **VSTUP**.
3. Na obrazovce Stav sítě vyberte možnost Zrušit a potom stiskněte tlačítko VSTUP.



4. Stiskem tlačítka **VSTUP** vyberte možnost **Režim IP**.
5. Stiskem tlačítek ▲▼ vyberte možnost **Manuální** a pak stiskněte tlačítko **VSTUP**.
6. Stiskem tlačítka ▼ otevřete první pole vstupu, (Adresa IP).
7. Pomocí číselných tlačítek na dálkovém ovládacím zařízením zadejte čísla.
8. Po zadání jednotlivých polí vždy tlačítkem ► přejděte na další pole. Můžete také přejít nahoru, dolů a zpět pomocí šipek.
9. Zadejte hodnoty **Adresa IP**, **Maska podsítě** a **Brána**.

10. Stiskem tlačítka ▼ přejděte na možnost **Režim DNS**.
11. Stiskem tlačítka ▼ otevřete první pole zadání DNS. Upravte čísla výše popsaným postupem.
12. Stiskem tlačítka **VSTUP** vyberte možnost **OK**. Objeví se obrazovka Stav sítě. Přehrávač se připojí k síti po ověření síťového připojení.

Bezdrátová síť

Bezdrátovou síť lze nastavit třemi způsoby :

- Bezdr. Síť'(Obecně)
- S využitím WPS(PBC)
- One Foot Connection

Bezdrátová (obecná) zahrnuje automatické i Manuální postupy nastavení.

Nastavení připojení bezdrátové sítě - Autom.

Většina bezdrátových sítí využívá volitelné zabezpečení, které vyžaduje, aby zařízení požadující přístup k síti vyslala šifrovaný bezpečnostní kód nazývaný Access Key nebo Security Key. Volba Security Key je založena na hesle, nazývaném Pass Phrase, což je obvykle slovo nebo kombinace písmen a číslic o dané délce, kterou musíte zadat při nastavování zabezpečení bezdrátové sítě. Pokud připojení k síti nastavíte tímto způsobem a máte k dispozici klíč zabezpečení vaší bezdrátové sítě, musíte během automatického nastavování zadat heslo.

1. Stisknutím tlačítek ▲▼ vyberte možnost **Bezdr. Síť'(Obecně)**.

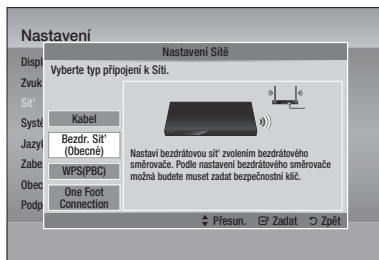

2. Stiskněte tlačítko **VSTUP**. Po dokončení se zobrazí seznam dostupných sítí.

Nastavení

3. Stiskem tlačítek ▲▼ vyberte požadovanou síť a stiskněte tlačítko **VSTUP**. Objeví se obrazovka Zabez.
4. Na obrazovce Zabez. zadejte Heslo. Čísla zadávejte přímo s použitím dálkového ovládání. Chcete-li vybrat písmeno, stisknutím tlačítek ▲▼◀▶ přesuňte kurzor a potom stiskněte tlačítko **VSTUP**.



POZNÁMKA

- Heslo najdete na jedné z obrazovek nastavení směrovače nebo modemu.
5. Po dokončení stiskněte **ZELENÉ** tlačítko (B) na dálkovém ovládání nebo pomocí tlačítek ▲▼◀▶ přesuňte kurzor na položku **Hotovo** a stiskněte tlačítko **VSTUP**. Objeví se obrazovka Stav sítě. Přehrávač se připojí k síti po ověření síťového připojení.

Nastavení připojení bezdrátové sítě - Manuální

Pokud volba Automatické nastavení nefunguje, musíte hodnoty Nastavení sítě zadat ručně. Hodnoty nastavení sítě na většině počítačů se systémem Windows zjistíte tímto postupem :

■ Windows XP

1. Klepněte pravým tlačítkem na ikonu Připojení k místní síti v oznamovací oblasti vpravo dole na obrazovce.
2. V kontextové nabídce klepněte na Stav.
3. V dialogovém okně, které se objeví, klepněte na kartu Podpora.
4. Na kartě Podpora klepněte na tlačítko Podrobnosti. Zobrazí se okno Nastavení sítě.

■ Windows 7

1. Klepněte na ikonu Síť v oznamovací oblasti v pravé dolní části pracovní plochy systému Windows.
2. V kontextové nabídce klepněte na položku Centrum síťových připojení a sdílení.
3. V dialogovém okně, které se zobrazí, klepněte podle toho, jaký typ připojení k síti máte, na položky Připojení k místní síti nebo Bezdrátové připojení k síti.
4. Na záložce Podpora klepněte na tlačítko Podrobnosti. Zobrazí se okno Nastavení sítě.

POZNÁMKA

- U jiných verzí systému Windows může být postup odlišný.

Nastavení sítě zadejte do přehrávače následujícím postupem :

1. Proveďte kroky 1 až 4 v postupu „Nastavení připojení bezdrátové sítě – Autom.“.
2. Po dokončení stiskněte **ZELENÉ** tlačítko (B) na dálkovém ovládání nebo pomocí tlačítek ▲▼◀▶ přesuňte kurzor na položku **Hotovo** a stiskněte tlačítko **VSTUP**. Objeví se obrazovka Stav sítě.

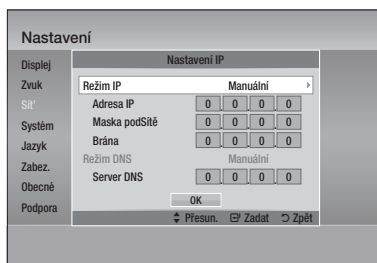

3. Na obrazovce Stav sítě vyberte možnost Zrušit a potom stiskněte tlačítko **VSTUP**.
4. Stiskem tlačítek ◀▶ vyberte možnost **Nastavení IP** a pak stiskněte tlačítko **VSTUP**.
5. Stiskem tlačítka **VSTUP** vyberte možnost **Režim IP**.
6. Stiskem tlačítek ▲▼ vyberte možnost **Manuální** a pak stiskněte tlačítko **VSTUP**.
7. Stiskem tlačítka ▼ otevřete první pole vstupu (Adresa IP).

- Pomocí číselných tlačítek na dálkovém ovládání zadejte čísla.
- Po zadání jednotlivých polí vždy tlačítkem ► přejděte na další pole. Můžete také přejít nahoru, dolů a zpět pomocí šipek.
- Zadejte hodnoty **Adresa IP**, **Maska podsítě** a **Brána**.
- Stiskem tlačítka ▼ přejděte na možnost **Režim DNS**.
- Stiskem tlačítka ▼ otevřete první pole zadání DNS. Upravte čísla výše popsaným postupem.
- Stiskněte tlačítko **OK**.
- Objeví se obrazovka **Stav sítě**. Přehrávač se připojí k síti po ověření síťového připojení.

WPS(PBC)

Nejjednodušší způsob nastavení připojení bezdrátové sítě je využití funkcí WPS(PBC) nebo One Foot Connection.

Pokud máte bezdrátový směrovač s tlačítkem **WPS(PBC)**, použijte tento postup :

- Stisknutím tlačítek ▲▼ vyberte možnost **WPS(PBC)**.

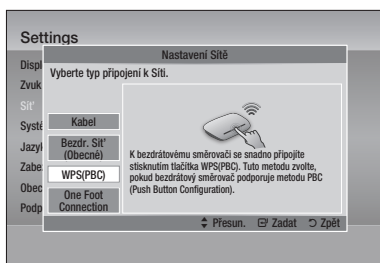

- Stiskněte tlačítko **VSTUP**.
- Do dvou minut stiskněte tlačítko **WPS(PBC)** na směrovači. Přehrávač automaticky načte všechny potřebné hodnoty nastavení sítě a připojí se k síti.
- Objeví se obrazovka **Stav sítě**. Přehrávač se připojí k síti po ověření síťového připojení.

One Foot Connection

Bezdrátové připojení můžete nastavit automaticky, pokud máte bezdrátový směrovač Samsung, který podporuje funkci One Foot Connection. Chcete-li se připojit s použitím funkce One Foot Connection, postupujte takto :

- Stisknutím tlačítek ▲▼ vyberte možnost **One Foot Connection**.

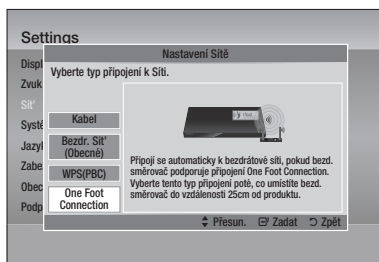

- Stiskněte tlačítko **VSTUP**.
- Umístěte bezdrátový směrovač Samsung do vzdálenosti 25 cm od přehrávače.
- Počkejte, dokud nebude připojení automaticky navázáno.

Stav sítě

Zkontrolujte, zda bylo navázáno připojení k síti a k Internetu.

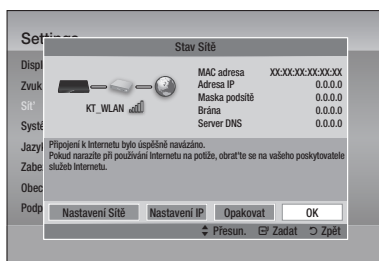

Nastavení

Připojení k Internetu BD-Live

Vybere, zda se má při používání služby BD-LIVE povolit připojení k Internetu.

- **Povol. (vše)** : Internetové spojení bude povoleno pro všechny obsah BD-LIVE.
- **Povolit (pouze plat.)** : Internetové spojení bude povoleno pouze pro obsah BD-LIVE s platným certifikátem.
- **Zakázat** : Internetové spojení nebude povoleno pro žádný obsah BD-LIVE.

POZNÁMKA

- **Co je to platný certifikát?**
Když přehrávač používá BD-LIVE k odesílání dat disků a žádá server o certifikaci disku, server použije přenesená data ke kontrole, zda je disk platný. Poté odešle certifikát do přehrávače.
- V době, kdy používáte obsah BD-LIVE, může být připojení k Internetu omezené.

System

Počáteční nastavení

Nabídka Počáteční nastavení umožňuje nastavení jazyka, nastavení sítě, apod.

Další informace o počátečním nastavení najdete v příslušné sekci této uživatelské příručky. (Viz strany 27 – 44)

Anynet+ (HDMI-CEC)

Anynet+ je pohodlná funkce, která umožňuje propojený provoz s jinými produkty Samsung s funkcí Anynet+.

Připojte přehrávač k televizoru Samsung pomocí kabelu HDMI.

Funkce Anynet+ umožňuje ovládat přehrávač pomocí dálkového ovládání televizoru Samsung a spustit přehrávání disku jednoduše stisknutím tlačítka **PŘEHRÁT** () na dálkovém ovládání televizoru.

Více informací najdete v uživatelské příručce televizoru.

- **Vyp** : Funkce Anynet+ nebudou k dispozici.
- **Zapnuto** : Funkce Anynet+ budou k dispozici.

POZNÁMKA

- Tato funkce není k dispozici, pokud kabel HDMI nepodporuje CEC.
- Pokud má váš televizor Samsung logo Anynet+, podporuje funkci Anynet+.
- V závislosti na vašem televizoru nemusí některá rozlišení výstupu HDMI fungovat.
Další informace najdete v uživatelské příručce vašeho televizoru.

Správa BD dat

Tato možnost umožňuje práci se staženým obsahem zobrazovaným z disku Blu-ray, který podporuje službu BD-LIVE, a uloženým na připojeném paměťovém zařízení flash.

Můžete zjistit informace o zařízení, včetně kapacity, vymazat data BD nebo vyměnit paměťové zařízení flash.

Volba Změnit zařízení umožňuje vybrat interní paměť přístroje nebo externí paměť (připojené zařízení USB).

Pokud se data stažená ze služby BD-LIVE nevejdou do zbývajících volné kapacity paměti nebo je interní paměť zaplněná, připojte externí zařízení USB a pak v této nabídce vyberte volbu Externí zařízení.

Informace obrazovky Správa BD dat :

- **Aktuální zařízení** : Zobrazení aktuálně připojeného zařízení.
- **Celková velikost** : Celková velikost paměti zařízení.
- **Volné místo** : Dostupná paměť v zařízení.
- **Smazat BD data** : Odstranění všech dat BD z úložiště.
- **Volba zařízení** : Změna umístění úložiště pro data BD. Vyberte položky Interní paměť nebo Externí paměť.

POZNÁMKA

- V režimu externí paměti může být přehrávání disku přerušeno, pokud v průběhu přehrávání odpojíte USB jednotku.
- Podporována jsou jen USB zařízení se souborovým systémem FAT (jménovka svazku DOS 8.3). Doporučujeme používat zařízení USB, která podporují protokol USB 2.0 a rychlost čtení a zápisu alespoň 4 MB/s.

- Funkce Pokračovat v přehrávání nemusí po naformátování paměťového zařízení pracovat.
- Celková paměť dostupná pro správu dat BD se může lišit v závislosti na podmínkách.

Časové pásmo

Možnost volby časového pásma, v němž jste.

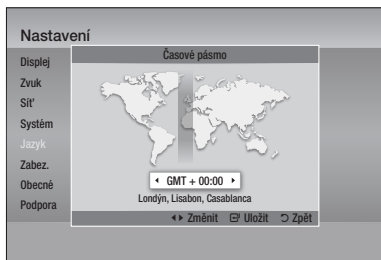

DivX® Video On Demand

Zobrazení kódu registrace DivX® VOD potřebného k zakoupení a přehrávání obsahu DivX® VOD.

Obnov.

Všechna nastavení se vrátí na výchozí hodnoty, s výjimkou nastavení sítě a služby Smart Hub.

POZNÁMKA

- Výchozí heslo je 0000.

Jazyk

Můžete vybrat jazyk hlavní nabídky, nabídky disku atd.

- **Nabídka na obrazovce** : Zvolte jazyk pro zobrazení nabídek na obrazovce.
- **Nabídka disku** : Zvolte jazyk pro zobrazení nabídky disku.
- **Zvuk** : Zvolte jazyk zvuku disku.
- **Titulky** : Zvolte jazyk titulků disku.

POZNÁMKA

- Vybraný jazyk se objeví pouze tehdy, pokud je na disku podporován.

Zabez.

Tato funkce funguje ve spojení s disky Blu-ray a DVD, které jsou klasifikovány na základě věku nebo obsahu. Tato čísla vám pomáhají kontrolovat typy disků Blu-ray a DVD, které může vaše rodina sledovat.

Vyberte věkovou klasifikaci pro hodnocení BD pro rodiče a klasifikaci, kterou chcete nastavit pro hodnocení DVD pro rodiče. Pokud nebude zadáno heslo, přehrávač přehraje pouze disky Blu-ray klasifikované na věkové úrovni nebo pod ní a disky DVD, klasifikované pod číselným hodnocením.

Vyšší čísla označují obsah pro starší osoby.

Hodn. pro rodiče BD

Zabraňuje přehrávání disků Blu-ray s konkrétní věkovou klasifikací, pokud nebude zadáno heslo.

Hodn. pro rodiče DVD

Zabraňuje přehrávání disků DVD s konkrétní číselnou klasifikací, pokud nebude zadáno heslo.

Změnit heslo

Změna 4místného hesla chránícího přístup k funkcím zabezpečení.

Pokud své heslo zapomenete

1. Vyměňte disk.
2. Stiskněte a podržte tlačítko **ZASTAVIT** () na předním panelu na dobu alespoň 5 sekund. Všechna nastavení se vrátí na tovární nastavení.

POZNÁMKA

- Pokud se obnoví nastavení z výroby, všechna uživatelská data uložená v paměti BD se vymažou.

Nastavení

Obecné

Přední displej

Nastavení jasu podsvícení předního panelu.

- **Autom.** : Během přehrávání ztlumit.
- **Tlumené** : Ztlumit displej trvale.
- **Jasně** : Zjasnit displej trvale.

Sít'ové dálkové ovládání

Funkce dálkového ovládání přes síť vám umožňuje ovládat přehrávač Blu-ray ze vzdáleného zařízení, jako je chytrý telefon, prostřednictvím bezdrátového připojení k vaší místní síti.

Chcete-li použít funkci dálkového ovládání přes síť, postupujte takto :

1. Vyberte možnost **Zapnuto** v nabídce dálkového ovládání přes síť.
2. Nainstalujte aplikaci dálkového ovládání přes síť od společnosti Samsung, abyste mohli ovládat přehrávač ze svého kompatibilního přenosného zařízení.
3. Ujistěte se, že jsou vaše mobilní zařízení i přehrávač připojeny ke stejnému bezdrátovému směrovači.
4. Spustěte aplikaci v přenosném zařízení. Aplikace by měla najít váš přehrávač a zobrazit jej v seznamu.
5. Vyberte přehrávač.
6. Pokud tuto funkci používáte poprvé, budete požádáni o povolení dálkového ovládání přehrávače. Vyberte možnost Povolit.
7. Ovládejte přehrávač podle pokynů dodaných s vaší aplikací.

Podpora

Upgrade softwaru

Nabídka Upgrade softwaru umožňuje aktualizaci softwaru přehrávače s cílem vylepšení výkonu nebo získání doplňkových služeb.

Z Internetu

Chcete-li provést aktualizaci z Internetu, postupujte takto :

1. Vyberte možnost **Z Internetu** a potom stiskněte tlačítko **VSTUP**. Zobrazí se zpráva o připojování k serveru.
2. Pokud existuje aktualizace ke stažení, zobrazí se okno Stáhnout s informací o průběhu a zahájí se stahování.
3. Jakmile je stahování dokončeno, zobrazí se okno výzvy k aktualizaci se třemi volbami : Aktualizovat nyní, Aktualizovat později nebo Neaktualizovat.
4. Pokud vyberte možnost Aktualizovat nyní, přehrávač provede aktualizaci softwaru, vypne se a poté se znovu automaticky zapne.
5. Pokud neprovedete volbu během jedné minuty nebo vyberte volbu Aktualizovat později, přehrávač si uloží nový aktualizovaný software. Software můžete aktualizovat později s použitím funkce Pomocí Stažení.
6. Pokud zvolíte možnost Neaktualizovat, přehrávač aktualizaci zruší.

POZNÁMKA

- Pro použití funkce Z Internetu musí být váš přehrávač připojen k Internetu.
- Aktualizace je dokončena, jakmile se váš přehrávač vypne a následně znovu zapne.
- Nikdy nevypínejte a nezapínejte přehrávač ručně v průběhu aktualizace.

- Společnost Samsung Electronics nenese odpovědnost za poruchy přehrávače způsobené nestabilitou připojení k Internetu ani nedbalostí uživatele během aktualizace softwaru.
- Pokud chcete aktualizaci přerušit během stahování aktualizčního softwaru, stiskněte tlačítko **VSTUP**.

Přes USB

Chcete-li provést aktualizaci z USB, postupujte takto :

1. Navštivte stránky www.samsung.com/bluraysupport.
2. Stáhněte si nejnovější archiv ZIP s aktualizací softwaru přes USB do svého počítače.
3. Rozbalte archiv ZIP do počítače. Měli byste mít jednu složku se stejným názvem, jaký má má soubor ZIP.
4. Zkopírujte složku na USB flash disk.
5. Zkontrolujte, že v produktu není vložen disk a potom zasuňte USB flash disk do zdičky USB v přehrávači.
6. V nabídce přehrávače přejděte na možnost Nastavení > Podpora > Upgrade softwaru.
7. Vyberte možnost **Přes USB**.



POZNÁMKA

- Příhrádka disku musí být při provádění aktualizace pomocí konektoru USB prázdná.
- Po dokončení aktualizace softwaru zkontrolujte podrobné údaje softwaru v nabídce Upgrade softwaru.
- Během aktualizace softwaru přehrávač nevypínejte. Může to způsobit poruchu přehrávače.
- Aktualizace softwaru pomocí konektoru USB Host jsou možné pouze pomocí USB flash disku.

Z disku

Chcete-li provést aktualizaci z disku, postupujte takto :

1. Navštivte stránky www.samsung.com/bluraysupport.
2. Stáhněte si nejnovější archiv ZIP s aktualizací softwaru z disku do svého počítače.
3. Rozbalte archiv ZIP do počítače. Měli byste mít jednu složku se stejným názvem, jaký má má soubor ZIP.
4. Vypalte složku na disk. Doporučujeme disk CD-R nebo DVD-R.

5. Před vyjmutím z počítače disk finalizujte.
6. Vložte disk do přehrávače.
7. V nabídce přehrávače přejděte na možnost Nastavení > Podpora > Upgrade softwaru.
8. Vyberte možnost **Z disku**.



POZNÁMKA

- Po dokončení aktualizace systému zkontrolujte podrobné údaje softwaru v nabídce Upgrade softwaru.
- Během aktualizace softwaru přehrávač nevypínejte. Může to způsobit poruchu přehrávače.

Pomocí Stažení

Volba Pomocí Stažení vám umožňuje aktualizovat pomocí souboru, který si přehrávač stáhne dříve, ale který jste se rozhodli neinstalovat okamžitě, nebo pomocí souboru, který si přehrávač stáhne v pohotovostním režimu (viz oddíl Stáhnout v pohot. režimu níže).

Chcete-li provést aktualizaci Pomocí Stažení, postupujte takto :

1. Pokud byl aktualizací software stažen, uvidíte číslo verze softwaru napravo od textu Pomocí Stažení.
2. Vyberte možnost Pomocí Stažení a potom stiskněte tlačítko **VSTUP**.
3. Přehrávač zobrazí zprávu s dotazem, zda chcete provést aktualizaci. Vyberte možnost **Ano**. Přehrávač zahájí aktualizaci.
4. Po dokončení aktualizace se přehrávač automaticky vypne a následně opět zapne.



POZNÁMKA

- Po dokončení aktualizace systému zkontrolujte podrobné údaje softwaru v nabídce Upgrade softwaru.
- Během aktualizace softwaru přehrávač nevypínejte. Může to způsobit poruchu přehrávače.

Stáhnout v pohot. režimu

Funkci stažení v pohotovostním režimu můžete nastavit tak, aby přehrávač stahoval aktualizací software v pohotovostním režimu. V pohotovostním režimu je přehrávač vypnut, ale jeho připojení k Internetu je aktivní. To umožňuje přehrávači stáhnout aktualizací software automaticky v čase, kdy jej nepoužíváte.

Nastavení

Chcete-li nastavit stahování v pohotovostním režimu, postupujte takto :

1. Stiskem tlačítek ▲▼ vyberte možnost **Stáhnout v pohot. režimu** a pak stiskněte tlačítko **VSTUP**.
2. Vyberte možnost **Zapnuto** nebo **Vyp**.
 - **Vyp** : Pokud zvolíte **Vyp**, přehrávač vás upozorní zprávou na dostupnost nového softwaru.
 - **Zapnuto** : Pokud zvolíte **Zapnuto**, přehrávač automaticky stáhne nový aktualizací software v pohotovostním režimu při vypnutém napájení. Pokud přehrávač stáhne nový aktualizací software, zeptá se vás po zapnutí, zda jej chcete nainstalovat.



POZNÁMKA

- Aby bylo možné použít funkci stažení v pohotovostním režimu, váš přehrávač musí být připojen k Internetu.

Kontaktovat Samsung

Poskytně kontaktní informace pro podporu přehrávače.

Základní funkce

Přehrávání videa

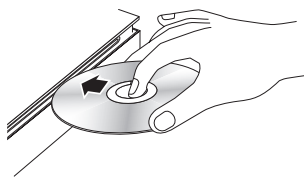

Přehrávání

1. Stiskem tlačítka **OTEVŘÍT/ZAVŘÍT** () otevřete přihrádku disku.
2. Disk jemně umístěte do přihrádky přehrávače disků Blu-ray tak, aby etiketa disku byla směrem nahoru.



3. Stiskněte tlačítko **PŘEHRÁT** ().

Tlačítka související s přehráváním

PŘEHRÁT ()	Spuštění přehrávání.
ZASTAVIT ()	Zastavení přehrávání. <ul style="list-style-type: none"> • Když stisknete tlačítko jednou : přehrávač si zapamatuje místo přerušení přehrávání. • Když stisknete tlačítko dvakrát : přehrávač si nezapamatuje místo přerušení přehrávání.
POZASTAVIT ()	Pozastavení přehrávání.

POZNÁMKA

- U některých disků nemusí jedno stisknutí tlačítka **ZASTAVIT** () vést k zapamatování pozice pro pokračování.
- Video soubory s vysokým datovým tokem 20 Mb/s a více kladou vysoké nároky na výkon přehrávače a mohou způsobit přerušení přehrávání.

3D konvertor

Tato funkce umí převést 2D výstup 2D obsahu do 3D.

1. Pomocí kabelu HDMI připojte přehrávač k televizoru, který podporuje 3D zobrazení.
2. Při přehrávání 2D obsahu stiskem tlačítka **2D➔3D** na dálkovém ovládání převedte 2D obsah na 3D obsah.

3. Mezi režimy 2D a 3D lze přepínat opakovaným stiskem tlačítka **2D➔3D**. Pokud přehráváte 3D obsah v režimu 3D, nelze tuto funkci použít.

POZNÁMKA

- 2D obsah nelze převádět do 3D ani používat tlačítko 2D➔3D v následujících případech:
 - Pokud není přehrávač připojen kabelem HDMI.
 - Pokud připojený televizor nepodporuje 3D.
 - Pokud přehráváte 3D obsah (disk, soubor).
- 2D obsah lze převést do následujících 3D formátů:
 - 1080p 24 sn./s.: Výstup do 3D s 1080p a 24 sn./s.
 - Ostatní: Výstup do 3D s 720p.
 - Fotografické soubory: Výstup do 3D s 720p.
- 2D obsah, který přístroj umí převést do 3D:
 - 2D obsah, který podporuje převod do 3D
 - Obsah Smart Hub, DVD Video, BD-ROM, VCD, soubory s videem a fotografiemi.
- Při použití 3D konvertoru není funkce Bonusview dostupná. (U některých disků se zobrazí černý rámeček.)
- U některých diváků může sledování 3D obsahu vyvolat nepříjemné pocity, například závratě, nevolnost a bolest hlavy.

Nastavení 3D hloubky

Funkce 3D hloubky umožňuje upravit 3D hloubku převodů ze 2D do 3D. Lze ji nastavit na hodnoty v rozmezí 1 až 10. Čím vyšší je číslo, tím hlubší je 3D hloubka.

1. Při sledování převedeného 3D obsahu stiskněte tlačítko **TOOLS**.
2. Stiskem tlačítek **▲▼** vyberte možnost **3D hloub.** a pak stiskněte tlačítko **VSTUP**.
3. Upravte 3D hloubku pomocí tlačítek **◀▶**.

Základní funkce

Struktura disku

Obsah disku má obvykle níže uvedenou strukturu.

• Disk Blu-ray, DVD-VIDEO

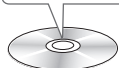

• Audio CD (CD-DA)

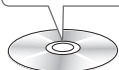

• MP3, WMA, DivX, MKV a MP4

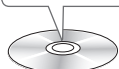
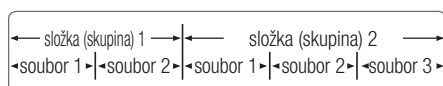

Použití nabídky disku/nabídky titulu/ místní nabídky

Použití nabídky disku



1. Během přehrávání stiskněte tlačítko **DISC MENU** na dálkovém ovládacím.
2. Stiskem tlačítek **▲▼◀▶** proveďte volbu a pak stiskněte tlačítko **VSTUP**.



POZNÁMKA

- V závislosti na disku se mohou lišit položky této nabídky nebo nabídka nemusí být k dispozici.

Použití nabídky titulu



1. Během přehrávání stiskněte tlačítko **TITLE MENU** na dálkovém ovládacím.
2. Stiskem tlačítek **▲▼◀▶** vyberte požadovanou položku, pak stiskněte tlačítko **VSTUP**.



POZNÁMKA

- V závislosti na disku se mohou lišit položky této nabídky nebo nabídka nemusí být k dispozici.

Přehrávání seznamu titulů



1. Během přehrávání stiskněte tlačítko **DISC MENU** nebo **TITLE MENU**.
2. Stiskem tlačítek **▲▼** vyberte ze seznamu titulů položku, kterou chcete přehrát, a stiskněte tlačítko **VSTUP**.



POZNÁMKA

- Pokud je na disku playlist, stiskem **ZELENÉHO** tlačítka **(B)** přejděte na seznam Playlist.

Použití místní nabídky



1. Během přehrávání stiskněte tlačítko **POPUP MENU** na dálkovém ovládacím.
2. Stiskem tlačítek **▲▼◀▶** nebo **VSTUP** vyberte požadovanou nabídku.



POZNÁMKA

- V závislosti na disku se mohou lišit položky této nabídky nebo nabídka nemusí být k dispozici.

Použití funkcí vyhledávání a přeskokování

Během přehrávání můžete rychle prohledávat kapitolu nebo stopu, nebo použít funkci přeskočení na následující výběr.

Vyhledání požadované scény



- Během přehrávání stisknete tlačítko **SEARCH** ().

Po každém stisku tlačítka **SEARCH** () se rychlost přehrávání změní následovně :

BD-ROM, BD-RE/-R, DVD-RW/-R, DVD+RW/+R, DVD-VIDEO	<p>▶▶ 1 → ▶▶ 2 → ▶▶ 3 →</p> <p>▶▶ 4 → ▶▶ 5 → ▶▶ 6 → ▶▶ 7</p> <p>◀◀ 1 → ◀◀ 2 → ◀◀ 3 →</p> <p>◀◀ 4 → ◀◀ 5 → ◀◀ 6 → ◀◀ 7</p>
DivX, MKV, MP4	<p>▶▶ 1 → ▶▶ 2 → ▶▶ 3</p> <p>◀◀ 1 → ◀◀ 2 → ◀◀ 3</p>

- Pro návrat k přehrávání normální rychlostí stisknete tlačítko **PŘEHRÁT** ().

POZNÁMKA

- Přehrávač v režimu vyhledávání nepřehrává zvuk.

Přeskočení kapitol



- Během přehrávání stisknete tlačítko **PŘESKOČIT** ().

Každým stiskem tlačítka **PŘESKOČIT** () se přesunete na další kapitolu.

Pokud stisknete tlačítko **PŘESKOČIT** (), přesunete se na začátek kapitoly. Dalším stiskem se přesunete na začátek předchozí kapitoly.

Opakované přehrávání

Opakování titulu nebo kapitoly



Opakování titulu nebo kapitoly.

V závislosti na typu disku nemusí funkce opakování fungovat.

- Během přehrávání stisknete tlačítko **REPEAT** na dálkovém ovládání.
- Stiskem tlačítek **▲▼** vyberte možnost **Kapitola** nebo **Titul** a stisknete tlačítko **VSTUP**.
- Pro návrat k normálnímu přehrávání opět stisknete tlačítko **REPEAT**.
- Pomocí tlačítek **▲▼** vyberte možnost **Vyp** a pak stisknete tlačítko **VSTUP**.

Opakování části



- Během přehrávání stisknete tlačítko **REPEAT** na dálkovém ovládání.
- Pomocí tlačítek **▲▼** vyberte položku **Opakovat A-B**.
- Stisknete tlačítko **VSTUP** v bodě, kde chcete začít opakované přehrávání (A).
- Opět stisknete tlačítko **VSTUP** v bodě, kde chcete ukončit opakované přehrávání (B).
- Pro návrat k normálnímu přehrávání opět stisknete tlačítko **REPEAT**.
- Stisknete tlačítko **VSTUP**.

POZNÁMKA

- Pokud nastavíte bod (B) před uplynutím pěti sekund, objeví se zpráva o nemožnosti.
- V závislosti na disku se mohou lišit položky této nabídky nebo nabídka nemusí být k dispozici.

Základní funkce

Zpomalené přehrávání a přehrávání po krocích

Zpomalené přehrávání



- V režimu pozastavení stisknete tlačítko **VYHLEDAT** (▶▶).
Po každém stisku tlačítka **VYHLEDAT** (▶▶) se rychlost přehrávání změní následovně:
▶▶ 1/8 ▶▶ 1/4 ▶▶ 1/2
- Pro návrat k přehrávání normální rychlosti stisknete tlačítko **PŘEHRÁT** (▶).

POZNÁMKA

- Přehrávač v pomalém režimu nepřehrává zvuk.

Přehrávání po krocích



- V režimu pozastavení stisknete tlačítko **POZASTAVIT** (||).
- Při každém stisknutí tlačítka **POZASTAVIT** (||) se zobrazí nový snímek.
- Pro návrat k přehrávání normální rychlosti stisknete tlačítko **PŘEHRÁT** (▶).

POZNÁMKA

- Přehrávač v krokovacím režimu nepřehrává zvuk.

Použití tlačítka TOOLS

Během přehrávání můžete stiskem tlačítka **TOOLS** vyvolat nabídku disku.



• Obrazovka nabídky Nástroje



POZNÁMKA

- Nabídka Nástroje se může lišit v závislosti na disku.

Přímý přechod na požadovanou scénu



1. Během přehrávání stisknete tlačítko **TOOLS**.
2. Stisknutím tlačítek ▲▼ vyberte možnost **Hledání názvu**, **Hledat kapitolu** nebo **Hledání času**.
3. Stisknutím tlačítka ◀▶ nebo číselného tlačítka vyberte požadovaný titul, kapitolu nebo čas a potom stisknete tlačítko **VSTUP**.

Zvětšení na celou obrazovku

1. Během přehrávání stisknete tlačítko **TOOLS**.
2. Stisknutím tlačítka ▲▼ vyberte možnost **Celá obraz.**
3. Stiskem tlačítek ◀▶ zvolte požadovaný režim.

POZNÁMKA

- Tato funkce je dostupná, pokud je poměr stran televizoru 16:9 plný. (Viz strana 30)

Výběr nastavení obrazu



Tato funkce vám umožňuje nastavit kvalitu obrazu při propojení přehrávače s televizorem.

1. Během přehrávání stiskněte tlačítko **TOOLS**.
2. Stiskem tlačítek **▲▼** vyberte možnost **Nastavení obrazu** a pak stiskněte tlačítko **VSTUP**.
3. Stiskem tlačítek **◀▶** vyberte požadované **Nastavení obrazu** a pak stiskněte tlačítko **VSTUP**.
 - **Dynamický** : Vyberte toto nastavení pro zvýšení ostrosti.
 - **Normální** : Toto nastavení je vhodné pro většinu příležitostí.
 - **Film** : Nejlepší nastavení pro sledování filmů.
 - **Uživatel** : Uživatel může nastavit funkce ostrosti a redukce šumu.

POZNÁMKA

- Při použití funkce BD Wise se tato nabídka nezobrazí.

Výběr jazyka zvuku



Tuto funkci můžete vyvolat také pomocí tlačítka **AUDIO** na dálkovém ovládacím.



1. Během přehrávání stiskněte tlačítko **TOOLS**.
2. Stiskem tlačítek **▲▼** vyberte položku **Zvuk**.
3. Stiskem tlačítek **◀▶** vyberte požadovaný jazyk zvuku.

POZNÁMKA

- Pokud sekce BONUSVIEW neobsahuje žádná nastavení zvuku BONUSVIEW, nebude na obrazovce zobrazen indikátor **◀▶**.

- Pokud má disk Blu-ray sekci BONUSVIEW, zobrazí se také informace o režimech hlavního filmu a BONUSVIEW.
Pro přepínání mezi režimy zvuku hlavního filmu a BONUSVIEW použijte tlačítko **◀▶**.
- Jazyky dostupné prostřednictvím funkce k dispozici přes funkci Jazyk zvuku závisí na jazycích, které jsou zakódovány na disku. Tato funkce nebo některé jazyky nemusí být k dispozici.
- Disk Blu-ray může obsahovat až 32 jazyků zvuku, disk DVD maximálně 8.
- Některé disky Blu-ray mohou umožňovat v anglických zvukových stopách vybrat zvukovou stopu ve formátu PCM nebo Dolby Digital.
- Pokud stisknete tlačítko **AUDIO** na dálkovém ovládacím, zobrazí se panel zvuku.
Stiskem tlačítka **RETURN** pruh zvuku skryjete.

Výběr jazyka titulků



Tuto funkci můžete vyvolat také pomocí tlačítka **SUBTITLE** na dálkovém ovládacím.



1. Během přehrávání stiskněte tlačítko **TOOLS**.
2. Stiskem tlačítek **▲▼** vyberte položku **Titulky**.
3. Stiskem tlačítek **◀▶** vyberte požadovaný jazyk titulků.

POZNÁMKA

- V závislosti na discích Blu-ray/DVD možná budete moci změnit požadované titulky v nabídce disku.
Stiskněte tlačítko **DISC MENU**.
- Tato funkce závisí na tom, jaké titulky jsou uloženy na disku a nemusí být dostupná u všech disků Blu-ray/DVD.
- Disk Blu-ray může obsahovat až 255 jazyků titulků, disk DVD maximálně 32.
- Pokud má disk Blu-ray sekci BONUSVIEW, zobrazí se také informace o režimech hlavního filmu a BONUSVIEW.

Základní funkce

- Tato funkce přepíná primární i sekundární titulky současně.
- Zobrazí se celkový počet primárních respektive sekundárních titulků.
- Pokud stisknete tlačítko **SUBTITLE** na dálkovém ovládacím, zobrazí se panel zvuku. Stiskem tlačítka **RETURN** pruh zvuku skryjete.

Změna úhlu kamery



Pokud disk Blu-ray/DVD obsahuje několik záběrů určité scény, můžete použít funkci ÚHEL.

1. Během přehrávání stiskněte tlačítko **TOOLS**.
2. Stiskem tlačítek ▲▼ vyberte **Úhel**.
3. Stiskem tlačítek ◀▶ zvolte požadovaný úhel.

Nastavení funkce BONUSVIEW



Funkce BONUSVIEW umožňuje v průběhu přehrávání filmu prohlížení doplňkového obsahu (např. komentářů) v malém okně vloženého obrazu.

Tato funkce je dostupná, pouze pokud disk podporuje funkci Bonusview.

1. Během přehrávání stiskněte tlačítko **TOOLS**.
2. Stiskem tlačítek ▲▼ vyberte položku **Obraz BONUSVIEW** nebo **Zvuk BONUSVIEW**.
3. Stiskem tlačítek ◀▶ zvolte požadovaný obsah Bonusview.

POZNÁMKA

- Pokud přepnete z Obraz BONUSVIEW, Zvuk BONUSVIEW se přepne současně s Obraz BONUSVIEW.
- Pokud není použita funkce BONUSVIEW, bude 2D obsah převeden do 3D. (U některých disků může být zobrazen černý rámeček)

Poslech hudby



Přehrávání zvukového CD (CD-DA)/MP3

1. Vložte zvukový disk CD (CD-DA) nebo disk se soubory MP3.
 - V případě zvukového CD (CD-DA) se automaticky začne přehrávat první stopa.
 - U disku se soubory MP3 vyberte pomocí tlačítek ▲▼ možnost **Hudba** a stiskněte tlačítko **VSTUP**. Stiskněte tlačítko **VSTUP**.

Prvky obrazovky pro zvukové CD (CD-DA)/MP3

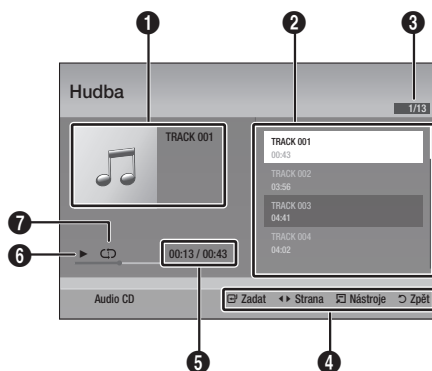

1	Zobrazení informací o hudbě.
2	Zobrazí seznam skladeb.
3	Zobrazení čísla aktuální stopy/celkového počtu stop.
4	Zobrazení dostupných tlačítek.
5	Zobrazení aktuální doby přehrávání/celkové doby přehrávání.
6	Zobrazení aktuálního stavu přehrávání.
7	Zobrazení stavu opakovaného přehrávání.

2. Stiskem tlačítek ▲▼ vyberte stopu, kterou chcete přehrát, a pak stiskněte tlačítko **VSTUP**.

Opakované přehrávání zvukového disku CD (CD-DA)/MP3

1. Během přehrávání seznamu skladeb stiskněte tlačítko **TOOLS**. 
2. Stisknutím tlačítek ▲▼ vyberte **Režim Opakování** a potom stisknutím tlačítek ◀▶ vyberte požadovaný režim opakování.
3. Stisknutím tlačítek ▲▼ vyberte **Náhodné přehr.** a potom stisknutím tlačítek ◀▶ vyberte možnost **Zapnuto** nebo **Vyp.**
4. Stiskněte tlačítko **VSTUP**.

Vyp	Skladby budou přehrávány v pořadí, ve kterém byly zaznamenány.
(CD) Jedna skl.	Aktuální skladba bude opakována.
(CD) Všechny	Opakují se všechny skladby.
(CD) Náhodné přehr.	Volba náhodného přehrávání přehrává skladby v náhodném pořadí. Abyste mohli tuto funkci použít, nastavte náhodný režim na hodnotu Zapnuto .

Playlist

1. Vložte zvukový disk CD (CD-DA) nebo disk se soubory MP3.
 - V případě zvukového CD (CD-DA) se automaticky začne přehrávat první stopa.
 - U disku se soubory MP3 vyberte pomocí tlačítek ▲▼ možnost **Hudba** a stiskněte tlačítko **VSTUP**.
2. Chcete-li se přesunout na seznam hudby, stiskněte tlačítko **ZASTAVIT** (■) nebo **RETURN**.
Zobrazí se obrazovka seznamu hudby.
3. Stiskněte **ŽLUTÉ** tlačítko (C).

4. Stiskem tlačítek ▲▼◀▶ vyberte požadovanou stopu a stiskněte tlačítko **VSTUP**. U stopy se objeví zaškrtnutí.
Tento postup opakujte pro přidání dalších stop.



5. Chcete-li odebrat stopu ze seznamu, přesuňte se na stopu a pak stiskněte znovu tlačítko **VSTUP**.
Zaškrtnutí stopy bude zrušeno.
6. Po dokončení stiskněte tlačítko **TOOLS**.
7. Stisknutím tlačítek ▲▼ vyberte možnost **Přehrát vybrané** a potom stiskněte tlačítko **VSTUP**.
Vybrané stopy se budou automaticky přehrávat.

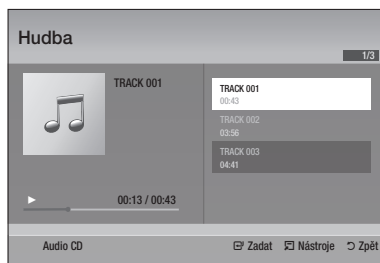

8. Chcete-li přejít do seznamu hudby, stiskněte tlačítko **RETURN**.



POZNÁMKA

- Pro disk Audio CD (CD-DA) můžete vytvořit seznam až 99 skladeb.

Základní funkce

Prohlížení obrázků



Zobrazení souborů JPEG

1. Vložte disk se soubory JPEG.
2. Stiskem tlačítek ▲▼ vyberte možnost **Fotografie** a stiskněte tlačítko **VSTUP**.
3. Stiskem tlačítek ▲▼◀▶ vyberte složku, kterou chcete prohlížet a potom stiskněte tlačítko **VSTUP**.
4. Stiskem tlačítek ▲▼◀▶ vyberte fotografii, kterou chcete zobrazit a potom stiskněte tlačítko **VSTUP**.

POZNÁMKA

- V celoobrazovkovém režimu nelze zvětšit titulky a grafiku prezentace.

Použití tlačítka TOOLS

Po stisknutí tlačítka **TOOLS** můžete použít různé funkce.

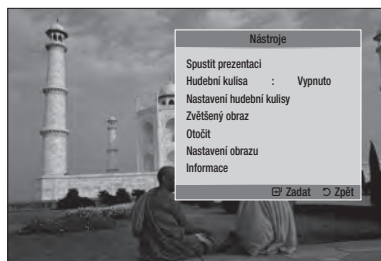

- **Spustit prezentaci** : Spustí prezentaci.
- **Hudební kulisa** : Poslech hudby během zobrazení obrázku.
- **Nastavení hudební kulisy** : Nastavení hudební kulisy.

- **Zvětšený obraz** : Zvětšení aktuálního obrázku. (Zvětšeno až 4krát)
- **Otočit** : Otočení obrázku. (Otočí fotografii po nebo proti směru hodinových ručiček.)
- **Nastavení obrazu** : Vyberte, pokud chcete upravit kvalitu obrazu.
- **Informace** : Zobrazí informace o fotografii včetně názvu a velikosti atd.

POZNÁMKA

- Než povolíte funkci hudby na pozadí, musí být soubor fotografií uložen na stejném paměťovém médiu, jako je soubor hudby. Kvalita zvuku ale může kolísat podle datového toku souboru MP3, velikosti fotografie a způsobu kódování.

Použití funkce Prezentace

1. Stiskněte tlačítko **TOOLS**.
2. Stisknutím tlačítek ▲▼ vyberte možnost **Spustit prezentaci** a potom stiskněte tlačítko **VSTUP**.
Prezentace se spustí.
3. Chcete-li prezentaci pozastavit, stiskněte tlačítko **TOOLS** znovu.

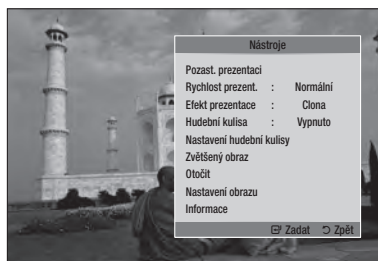

4. Stisknutím tlačítek ▲▼ vyberte možnost **Pozast. prezentaci** a potom stiskněte tlačítko **VSTUP**.
5. Stejnou metodou můžete nastavit také rychlost prezentace a efekty.

Přehrávání z paměťového zařízení s rozhraním USB

Pomocí připojení USB můžete přehrávat multimediální soubory (MP3, JPEG, DivX atd.) z paměťového zařízení s rozhraním USB.

1. Otevřete hlavní nabídku.

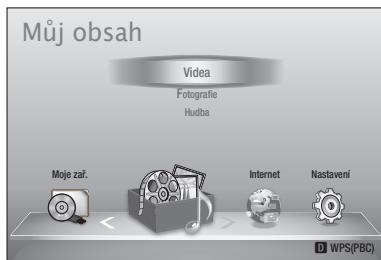

2. V režimu zastaveného přehrávání připojte paměťové zařízení s rozhraním USB k portu USB na předním panelu přehrávače.



3. Stiskněte tlačítko **VSTUP**.
4. Stiskem tlačítek **▲▼◀▶** vyberte požadovanou videa, hudbu nebo fotografie a poté stiskněte tlačítko **VSTUP**.
5. Informace o přehrávání videa, hudby nebo fotografií naleznete na stranách 45 – 53.

POZNÁMKA

- Aby nedošlo k poškození paměťového zařízení s rozhraním USB, musíte je bezpečně odpojit (postupem „Bezpečně odebrání USB“). Stiskem tlačítka **MENU** otevřete hlavní nabídku a poté stisknete **ŽLUTÉ** tlačítko (**C**) a poté tlačítko **VSTUP**.
- Pokud během přehrávání z paměťového zařízení s rozhraním USB vložíte disk, režim přístroje se automaticky přepne na „DVD nebo CD“.

Sítové služby

Po připojení přehrávače k síti můžete využívat různé sítové služby, například Smart Hub nebo BD-LIVE.

Před použitím jakékoli sítové služby prostudujte následující pokyny.

1. Připojte přehrávač k síti. (Viz stránky 25 – 26)
2. Zkonfigurujte sítová nastavení. (Viz stránky 36 – 40)

Použití služby Smart Hub

Pomocí služby Smart Hub můžete streamovat filmy, videa a hudbu z Internetu, přistupovat k různým placeným nebo bezplatným aplikacím a zobrazovat je na svém televizoru. Obsah aplikací zahrnuje zprávy, sport, předpovědi počasí, akciové trhy, mapy, fotografie a hry.

Tuto funkci můžete vyvolat také pomocí tlačítka **SMART HUB** na dálkovém ovládacím.



První spuštění služby Smart Hub

Při prvním spuštění služby Smart Hub postupujte takto:

1. Otevřete hlavní nabídku.

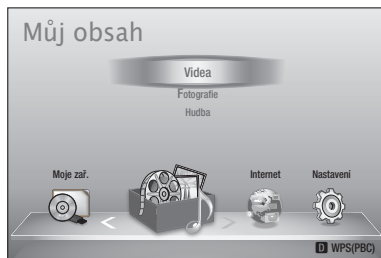

2. Stiskem tlačítek ◀▶ vyberte možnost **Internet** a pak stiskněte tlačítko **VSTUP**.

3. Objeví se obrazovka Smart Hub. V některých případech se ihned poté zobrazí obrazovka nastavení země.
4. Pokud se objevila obrazovka nastavení země, stisknutím tlačítek ▲▼ vyberte svou zemi a potom stiskněte tlačítko **VSTUP**.

POZNÁMKA

- Některé aplikace jsou dostupné pouze v určitých zemích.

5. Objeví se obrazovka s licenčním ujednáním. Pokud chcete souhlasit, stisknutím tlačítek ◀▶ vyberte možnost **Souhlasím** a potom stiskněte tlačítko **VSTUP**.

POZNÁMKA

- Může trvat několik sekund, než se obrazovky objeví.

6. Zobrazí se obrazovka aktualizace služby a nainstaluje řadu služeb a aplikací. Po dokončení se zavře. Stažené aplikace a služby se zobrazí na obrazovce Smart Hub. To může nějakou dobu trvat.

POZNÁMKA

- Smart Hub se může v průběhu instalace dočasně zavřít.
- Po instalaci se může zobrazit řada obrazovek. Můžete je zavřít stisknutím tlačítka **VSTUP** nebo je nechat, aby se zavřely samy.

7. Chcete-li spustit aplikaci, stisknutím tlačítek ▲▼◀▶ označte widget a potom stiskněte tlačítko **VSTUP**.

Představujeme Smart Hub

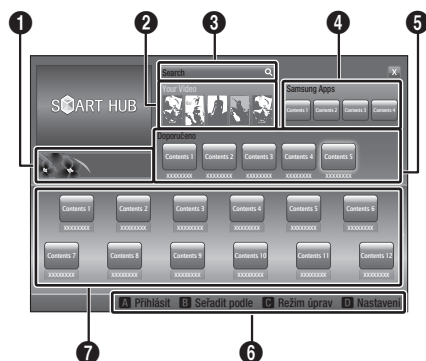

1

Reklama : Zobrazuje návod ke službě Smart Hub, seznámení s přehrávačem a představení nových aplikací.

2

Your Video : Nabízí doporučení na základě vašich preferencí.

- Nabízí doporučení na základě historie sledovaných pořadů.
- Umožňuje vám vybrat si film, zobrazí seznam poskytovatelů VOD (Video on Demand), kteří tento film mají, a nechá vás vybrat si poskytovatele pro streamování. (V některých oblastech není streamování k dispozici.)
- Pokyny pro použití funkce Vaše video najdete na stránkách www.samsung.com.

3

Search : Poskytuje integrované vyhledávání poskytovatelů videa a připojených zařízení AllShare.

- Lze použít při použití služby Smart Hub (nelze použít při sledování disku Blu-ray).
- Pro snadný přístup stiskněte tlačítko **SEARCH** na dálkovém ovládacím.
- Pokyny pro použití funkce vyhledávání najdete na stránkách www.samsung.com.

4

Aplikace Samsung : Můžete stahovat různé aplikace, zdarma nebo za poplatek.

5

Doporučeno : Zobrazí obsah spravovaný společností Samsung.

Nápověda k navigaci : Zobrazuje tlačítka dálkového ovládacího, která můžete použít k navigaci ve službě Smart Hub.

6

- **ČERVENÉ** tlačítko (A) : Přihlášení do Smart Hub.
- **ZELENÉ** tlačítko (B) : Řazení aplikací.
- **ŽLUTÉ** tlačítko (C) : Úpravy aplikací.
- **MODRÉ** tlačítko (D) : Změna nastavení služby Smart Hub.

7

Mě aplikace : Zobrazí vaši osobní galerii aplikací, kterou můžete rozšiřovat, upravovat a mazat.



POZNÁMKA

- Společnost Samsung Electronics nenese právní odpovědnost za přerušení dostupnosti služby Smart Hub způsobené výpadkem poskytovatele, nezávisle na důvodech.
- Služba Smart Hub stahuje a zpracovává data prostřednictvím Internetu, takže si můžete vychutnat obsah z Internetu na své televizní obrazovce. Pokud je připojení k Internetu nestabilní, služba může být pomalá nebo přerušovaná. Kromě toho se přehrávač může automaticky vypnout v reakci na aktuální podmínky na Internetu. Pokud k tomu dojde, zkontrolujte připojení k Internetu a zkuste se přihlásit znovu.
- Služby aplikací mohou být poskytovány jen v angličtině a poskytovány obsah se může lišit podle oblasti, ve které se nacházíte.
- Více informací o službě Smart Hub najdete na webu poskytovatele příslušné služby.
- Poskytované služby mohou být změněny poskytovatelem služby Smart Hub bez předchozího upozornění.
- Obsah služby Smart Hub se může lišit v závislosti na verzi firmwaru přehrávače.

Sítové služby

Použití klávesnice

Pomocí dálkového ovládání můžete na obrazovkové klávesnici zadávat písmena, čísla a symboly.

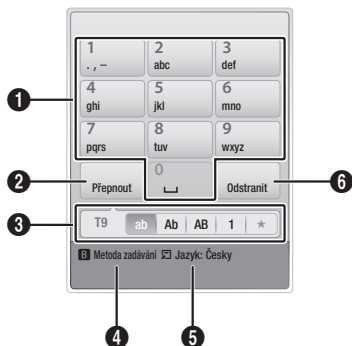

1	Aktuální klávesnice. Použijte k zadání písmen, čísel a symbolů.
2	Stiskněte tlačítko SUBTITLE na dálkovém ovládání pro změnu režimu zadávání. : ab, Ab, AB, číslice nebo symboly.
3	Zobrazí aktuální režim zadávání.
4	Stiskem ZELENÉHO tlačítka (B) na dálkovém ovládání změníte režim zadávání. (T9 nebo ABC)
5	Stiskem tlačítka TOOLS na dálkovém ovládání změníte jazyk.
6	Stiskněte tlačítko AUDIO na dálkovém ovládání pro odstranění znaku.

Zadávání textu, číslic a symbolů

Chcete-li zadat text, stiskněte na dálkovém ovládání číselné tlačítko, které odpovídá znaku, který chcete zadat. Rychlým stisknutím tlačítka zadáte znak, který není na tlačítku obrazovkové klávesnice uveden na prvním místě. Pokud chcete například zadat znak b, stiskněte tlačítko 2 na dálkovém ovládání rychle dvakrát za sebou. Chcete-li zadat první tlačítko uvedené na tlačítku, stiskněte tlačítko, uvolněte je a počkejte.

K pohybu v textu použijte šipky. Chcete-li vymazat text, přesuňte kurzor napravo od znaku, který chcete vymazat a potom stiskněte tlačítko **AUDIO**. Chcete-li změnit velikost znaku nebo zadat čísla nebo interpunkci, stiskněte tlačítko **SUBTITLE**.

Vytvoření účtu

Abyste získali vlastní a exkluzivní konfiguraci služby Smart Hub, vytvořte si vlastní účet Smart TV.

Pro vytvoření účtu postupujte takto:

1. Stiskněte **ČERVENÉ** tlačítko (A) na dálkovém ovládání. Objeví se obrazovka Vytvořit účet.

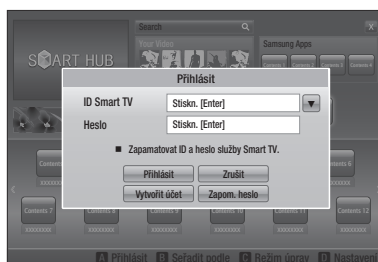

2. Stiskem tlačítek **▲▼◀▶** vyberte možnost **Vytvořit účet** a pak stiskněte tlačítko **VSTUP**.
3. Na další obrazovce vyberte volbu **ID Smart TV** a potom stiskněte tlačítko **VSTUP**. Objeví se vstupní obrazovka a klávesnice.
4. Pomocí klávesnice zadejte svou e-mailovou adresu. Ta bude sloužit jako vaše uživatelské jméno.

POZNÁMKA

- Klávesnice pracuje podobně jako klávesnice na mobilním telefonu.

5. Po dokončení vyberte stisknutím tlačítka **VSTUP** možnost **OK** a potom znovu stiskněte tlačítko **VSTUP**. Znovu se objeví se obrazovka Vytvořit účet.
6. Vyberte možnost **Heslo** a potom stiskněte tlačítko **VSTUP**. Objeví se vstupní obrazovka a klávesnice.
7. Pomocí klávesnice zadejte heslo. Heslo může být libovolná kombinace písmen, číslic a symbolů.

POZNÁMKA

- Stisknutím **ČERVENÉHO** tlačítka (A) na dálkovém ovládání můžete heslo během zadávání zobrazit nebo skrýt.

8. Po dokončení vyberte stisknutím tlačítka **VSTUP** možnost **OK** a potom znovu stiskněte tlačítko **VSTUP**. Znovu se objeví se obrazovka Vytvořit účet.
9. Vyberte možnost **Potvrd'te heslo**. a potom stiskněte tlačítko **VSTUP**.
10. Opakujte kroky 7 a 8.
11. Na obrazovce Přihlášení vyberte volbu **Vytvořit účet** a potom stiskněte tlačítko **VSTUP**. Zobrazí se okno Potvrzení.
12. Vyberte možnost **OK** a potom stiskněte tlačítko **VSTUP**. Objeví se okno Pokračovat v registraci služby.
13. Vyberte možnost **Registrovat se** a potom stiskněte tlačítko **VSTUP**.
14. Objeví se okno Registrovat účet služby.
 - Pokud již máte účty u některého z uvedených poskytovatelů, můžete přidružit účet poskytovatele a heslo účtu poskytovatele k účtu Smart TV. Registrace usnadňuje přístup na stránky poskytovatelů. Pokyny ohledně registrace najdete v kroku 2 v sekci Správa účtu v nabídce nastavení.
 - Pokud ještě účty u poskytovatelů nemáte nebo je nechcete v této chvíli registrovat, vyberte možnost **OK** a potom stiskněte tlačítko **VSTUP**. Můžete také okno nechat, aby se zhruba po minutě zavřelo samo.



POZNÁMKA

- Jako uživatelské jméno musíte použít e-mailovou adresu.
- Lze zaregistrovat až 10 uživatelských účtů.
- Účet není k použití služby Smart Hub nutný.

Přihlášení k účtu

Chcete-li se přihlásit k účtu Smart TV, postupujte takto:

1. Na hlavní obrazovce Smart Hub zobrazené na televizoru stiskněte **ČERVENÉ** tlačítko **(A)** dálkového ovládání. Objeví se obrazovka Vytvořit účet.
2. Vyberte **šipku dolů** vedle pole **ID Smart TV** a potom stiskněte tlačítko **VSTUP**.

3. Vyberte uživatelské jméno ze zobrazeného seznamu a potom stiskněte tlačítko **VSTUP**. Znovu se objeví se obrazovka Vytvořit účet.
4. Vyberte možnost **Heslo** a potom stiskněte tlačítko **VSTUP**. Objeví se okno Heslo a klávesnice. Objeví se vstupní obrazovka a klávesnice.
5. Pomocí klávesnice a dálkového ovládání zadejte své heslo. Po dokončení vyberte stisknutím tlačítka **VSTUP** možnost **OK** a potom znovu stiskněte tlačítko **VSTUP**.



POZNÁMKA

- Pokud chcete, aby služba Smart Hub vložila vaše heslo automaticky, vyberte po zadání hesla možnost **PAMATOVAT HESLO** a potom stiskněte tlačítko **VSTUP**. Objeví se symbol zaškrtnutí. Služba Smart Hub nyní vyplní vaše heslo automaticky, jakmile vyberete nebo zadáte své uživatelské jméno.

Nabídka nastavení – MODRÉ tlačítko (D)

Na obrazovce nabídky nastavení můžete spravovat účty, resetovat účty a spravovat vlastnosti účtů. Pro přístup do nabídky nastavení a volbu položky nabídky postupujte takto:

1. Stiskněte **MODRÉ** tlačítko **(D)** na dálkovém ovládání.
2. Stiskem tlačítek **▲▼** vyberte položku nabídky a stiskněte tlačítko **VSTUP**.

Funkce na obrazovce nabídky nastavení jsou popsány níže.



POZNÁMKA

- Položka Správce služeb uvedená v nabídce nastavení není u přehrávačů disků Blu-ray dostupná.

Správa účtu

Nabídka Správa účtu obsahuje funkce, které umožňují registraci účtů u vašich poskytovatelů, změnu hesla služby Smart Hub a odstranění nebo deaktivaci účtu Smart TV.

Sít'ové služby

Registrovat účet služby

Pokud již máte účty u některého z poskytovatelů uvedených funkcí Registrace účtu služby, můžete přidružit účet poskytovatele a heslo účtu poskytovatele k účtu Smart TV. Pokud přidružíte účet, budete se k němu moci snadno přihlásit pomocí služby Smart Hub bez zadávání uživatelského jména nebo hesla.

Chcete-li použít funkci Registrace účtu služby, postupujte takto:

1. V nabídce Správa účtu vyberte možnost Registrovat účet služby a potom stiskněte tlačítko **VSTUP**. Objeví se okno Registrovat účet služby.
2. Stisknutím tlačítek **▲▼** vyberte poskytovatele služeb, kterého chcete přidružit ke svému účtu Smart TV a potom stiskněte tlačítko **VSTUP**.

POZNÁMKA

- Pokud máte účet u společnosti Samsung a chcete ve službě Smart Hub používat funkce aplikací Samsung, musíte zde zaregistrovat účet k aplikacím Samsung. Další informace Viz stránky 61 – 63.
3. Pomocí tlačítek **▲▼** vyberte položku **Registrace** a poté pomocí dálkového ovládání a klávesnice na obrazovce zadejte své uživatelské jméno a heslo pro danou službu.
Po dokončení stiskněte tlačítko **VSTUP**.

POZNÁMKA

- Toto je uživatelské jméno a heslo, které normálně používáte k přístupu na tyto stránky.
4. Pokud jste zadali uživatelské jméno a heslo správně, objeví se zpráva Úspěšně registrováno.
 5. Pokud jste stiskli tlačítko **OK**, opakujte kroky 2 až 4 a přidružíte dalšího poskytovatele služeb.
 6. Po dokončení stiskněte tlačítko **RETURN**.

Změnit heslo

Funkce Změnit heslo umožňuje změnu hesla služby Smart Hub. Chcete-li změnit heslo, postupujte takto:

1. Vyberte možnost **Změnit heslo** a potom stiskněte tlačítko **VSTUP**.
2. Zadejte aktuální heslo. Objeví se další obrazovka.
3. Na další obrazovce zadejte na první řádek nové heslo. Zadejte je znovu na druhý řádek jako potvrzení.
4. Zobrazí se zpráva Změna hesla je dokončena. Stiskněte tlačítko **VSTUP** nebo počkejte zhruba 5 sekund na zavření obrazovky.

Odebrat ze seznamu účtů TV

Funkce Odebrání účtů služeb zruší všechny zaregistrované účty služeb, které jste registrovali na obrazovce Registrace účtu služby.

Deaktivovat účet

Funkce Deaktivace účtu deaktivuje váš účet Smart TV a odstraní jej spolu se všemi nastaveními ze služby Smart Hub.

Obnovit

Funkce Obnovit inicializuje všechny stažené widgety, vymaže všechny uživatelské účty a nastavení z přehrávače a obnoví výrobní nastavení služby Smart Hub. Potom restartuje službu Smart Hub tak, jako by byla spuštěna poprvé. Váš účet ovšem zůstane na serveru služby Smart Hub zachován. Chcete-li se ke svému účtu přihlásit, zadejte na obrazovce Vytvořit účet své uživatelské jméno a heslo.

Chcete-li použít funkci Obnovit, postupujte takto:

1. V nabídce Nastavení vyberte možnost Obnovit a potom stiskněte tlačítko **VSTUP**.
2. Zadejte svoje bezpečnostní heslo. Toto je heslo, které jste zadali při nastavování hodnocení pro rodiče BD nebo DVD (viz stránka 41). Pokud jste je nezadali, zadejte 0000.

- Po chvíli se služba Smart Hub automaticky resetuje. Obrazovka může ztmavnout a potom se služba Smart Hub znovu zobrazí. Po chvíli bude zahájen proces opětovné inicializace.
- Abyste opětovnou inicializaci dokončili, přejděte na krok 4 v postupu První spuštění služby Smart Hub. (Viz strana 54)



POZNÁMKA

- Pokud jste zapomněli heslo, stiskněte a držte tlačítko **ZASTAVIT** () na přední straně přehrávače po dobu více než 5 sekund (bez vloženého disku).

Vlastnosti

V položce nabídky Vlastnosti jsou uvedeny tři funkce, které zobrazují informace o službě Smart Hub:

Detail

Uvádí informace o službě Smart Hub, včetně čísla verze, počtu instalovaných služeb, využití paměti a jedinečném ID produktu.

Smluvní podmínky služby

Zobrazí licenční ujednání.

Nabídka Rež. úprav – ŽLUTÉ tlačítko (C)

Funkce v nabídce Rež. úprav vám umožňují manipulovat s widgety v sekci Moje aplikace na obrazovce služby Smart Hub. Pomocí těchto funkcí můžete zamykat přístup k některým widgetům, vytvářet složky a přesouvat do nich widgety, přejmenovávat složky, odstraňovat widgety a měnit polohu widgetů na obrazovce. Pro přístup do nabídky Rež. úprav a volbu položky nabídky postupujte takto:

- Stiskněte **ŽLUTÉ** tlačítko (C) na dálkovém ovládacím. V dolní části obrazovky se objeví pruh nabídky Rež. úprav.
- Stiskem tlačítek **▲▼◀▶** vyberte položku nabídky a stiskněte tlačítko **VSTUP**.

Funkce v pruhu nabídky Rež. úprav jsou popsány níže.



POZNÁMKA

- Některé položky nabídky se nemusí na obrazovce objevit. Chcete-li je zobrazit, stisknutím tlačítek **◀▶** se přesuňte na okraj obrazovky a dalším stisknutím tlačítek položky zobrazte.
- Pruh můžete zavřít označením znaku X vpravo dole a následným stisknutím tlačítka **VSTUP**.

Přes.

Funkce Přesunout umožňuje změnit polohu widgetu na obrazovce. Chcete-li použít funkci Přesunout, postupujte takto:

- Stiskněte **ŽLUTÉ** tlačítko (C) na dálkovém ovládacím.
- Vyberte widget a potom stiskněte tlačítko **VSTUP**. Nad widgetem se objeví symbol zaškrtnutí.
- Stisknutím tlačítek **▲▼◀▶** vyberte **Přes.** a potom stiskněte tlačítko **VSTUP**. Nad widgetem se objeví ikona změny polohy.
- Stisknutím tlačítek **▲▼◀▶** můžete ikonu přesunout. Stiskněte tlačítko **VSTUP**, jakmile bude ikona na požadovaném místě. Widget se přesune do nového místa.

Přes. do složky

Funkce Přesunout do složky umožňuje přesun widgetu do složky. Chcete-li použít funkci Přesunout do složky, postupujte takto:

- Stiskněte **ŽLUTÉ** tlačítko (C) na dálkovém ovládacím.
- Vyberte widget a potom stiskněte tlačítko **VSTUP**. Pokud jste již vytvořili složku, lze widget přesunout.
- Stiskem tlačítek **▲▼◀▶** vyberte možnost Přesunout do složky a stiskněte tlačítko **VSTUP**.
- Stisknutím tlačítek **▲▼◀▶** vyberte složku a potom stiskněte tlačítko **VSTUP**. Objeví se zpráva Přesunuto do složky a následně se zavře. Widget byl přesunut do složky.

Sítové služby

Přístup k widgetům ve složce

1. Zavřete nabídku Rež. úprav.
2. V okně Moje aplikace stiskem tlačítek ▲▼◀▶ vyberte složku a stiskněte tlačítko **VSTUP**. Složka se otevře.
3. Vyberte widget a potom stiskněte tlačítko **VSTUP**. Spustí se aplikace nebo služba widgetu.

Úprava položek ve složce

Vyberte složku a potom stiskněte tlačítko **VSTUP**. Složka se otevře.

Stiskněte **ŽLUTÉ** tlačítko **(C)** na dálkovém ovládní. V dolní části obrazovky se zobrazí tlačítka úprav.

Tato tlačítka pracují stejně jako tlačítka nabídky Rež. úprav na hlavní obrazovce. Například pro přesun widgetu zpět na hlavní obrazovku Moje aplikace:

1. Vyberte widget.
2. Vyberte možnost Přesunout do složky a potom stiskněte tlačítko **VSTUP**. Otevře se okno Přesunout do složky.
3. Vyberte možnost Moje aplikace a potom stiskněte tlačítko **VSTUP**. Okno Přesunout do složky se zavře a widget se vrátí na obrazovku Moje aplikace.

Nová složka

Funkce Nová složka umožňuje vytvářet a pojmenovávat nové složky. Po vytvoření složky do ní můžete přesouvat widgety. Chcete-li použít funkci Nová složka, postupujte takto:

1. Stiskněte **ŽLUTÉ** tlačítko **(C)** na dálkovém ovládní.
2. Stiskem tlačítek ▲▼◀▶ přesuňte kurzor na možnost Nová složka a stiskněte tlačítko **VSTUP**. Objeví se okno Nová složka a klávesnice.
3. Pomocí klávesnice zadejte název složky a stiskněte tlačítko **VSTUP**. Obrazovka Nová složka se zavře a nová složka se zobrazí na obrazovce služby Smart Hub.

Přejm. složku

Funkce Přejmenovat složku umožňuje přejmenování složek. Chcete-li použít funkci Přejmenovat složku, postupujte takto:

1. Stiskněte **ŽLUTÉ** tlačítko **(C)** na dálkovém ovládní.
2. Stisknutím tlačítek ▲▼◀▶ vyberte složku a potom stiskněte tlačítko **VSTUP**.
3. Stiskem tlačítek ▲▼◀▶ vyberte možnost Přejmenovat složku a stiskněte tlačítko **VSTUP**. Objeví se okno Přejmenovat složku a klávesnice.
4. Pomocí klávesnice zadejte nový název a stiskněte tlačítko **VSTUP**. Okno Přejmenovat se zavře a pod složkou se zobrazí nový název.

Zámek

Funkce Zámek umožňuje zamknout některé widgety v nabídce Moje aplikace, aby je nebylo možné otevřít bez zadání rodičovského bezpečnostního kódu.

Chcete-li použít funkci Zámek, postupujte takto:

1. Stiskněte **ŽLUTÉ** tlačítko **(C)** na dálkovém ovládní.
2. Stisknutím tlačítek ▲▼◀▶ vyberte widget a potom stiskněte tlačítko **VSTUP**. Pokud lze widget zamknout, položka nabídky Zámek se aktivuje.
3. Stisknutím tlačítek ▲▼◀▶ vyberte možnost Zámek a potom stiskněte tlačítko **VSTUP**. Objeví se okno Zabez. Otevře se okno Zamknout službu.
4. Zadejte svůj rodičovský bezpečnostní kód (viz stránka 41). Pokud jste rodičovský bezpečnostní kód nevytvořili, zadejte 0000.
5. Stiskněte tlačítko **VSTUP**. Otevře se okno Zamknout službu s potvrzením zámku a pak se zavře. Vedle widgetu se zobrazí symbol zámku.

Odemk.

1. Stiskněte **ŽLUTÉ** tlačítko **(C)** na dálkovém ovládání.
2. Stisknutím tlačítek **▲▼◀▶** vyberte zamknutý widget a potom stiskněte tlačítko **VSTUP**.
3. Stisknutím tlačítek **▲▼◀▶** vyberte možnost Odemknout a potom stiskněte tlačítko **VSTUP**. Objeví se okno Zabez. Otevře se okno Zamknout službu.
4. Zadejte svůj rodičovský bezpečnostní kód (viz stránka 41). Pokud jste rodičovský bezpečnostní kód nevytvořili, zadejte 0000.
5. Stiskněte tlačítko **VSTUP**. Otevře se okno Zamknutá služba odemknuta s potvrzením odemknutí zámku a pak se zavře.

Odstranit

Funkce Odstranit umožňuje odstranění widgetů z nabídky Moje aplikace. Chcete-li použít funkci Odstranit, postupujte takto:

1. Stiskněte **ŽLUTÉ** tlačítko **(C)** na dálkovém ovládání.
2. Stisknutím tlačítek **▲▼◀▶** vyberte widget a potom stiskněte tlačítko **VSTUP**.
3. Stisknutím tlačítek **▲▼◀▶** vyberte možnost Odstranit a potom stiskněte tlačítko **VSTUP**. Zobrazí se zpráva „Chcete vybrané položky odstranit?“.
4. Vyberte možnost **Ano** a potom stiskněte tlačítko **VSTUP**. Widget je odstraněn.

Nabídka Seřadit – ZELENEÉ tlačítko (B)

Funkce v nabídce Seřadit umožňují seřadit widgety v nabídce Moje aplikace podle názvu, data, frekvence (použití) a kategorie. Pokud ručně změníte polohu widgetu, nabídka Seřadit při spuštění automaticky zvýrazní Definováno uživatelem.

Chcete-li seřadit widgety v nabídce Moje aplikace, postupujte takto:

1. Stiskněte **ZELENÉ** tlačítko **(B)** na dálkovém ovládání.
2. Stiskem tlačítek **◀▶** vyberte metodu řazení a pak stiskněte tlačítko **VSTUP**. Služba Smart Hub seřadí widgety zvolenou metodou.

Aplikace Samsung

Aplikace Samsung umožňují stahování placených nebo bezplatných aplikací či služeb do vašeho přehrávače Blu-ray a jejich zobrazení nebo použití na vašem televizoru.

Tyto aplikace nebo služby zahrnují videa, hudbu, fotografie, hry, zprávy, sport, atd. Widgety pro nové aplikace se zobrazí v nabídce Moje aplikace. Pravidelně jsou přidávány nové aplikace a služby.

Placené aplikace

Chcete-li stahovat placené aplikace, musíte si vytvořit účet Aplikace Samsung a přidat k němu platební kartu.

Pro vytvoření účtu Aplikace Samsung navštivte web www.samsung.com

POZNÁMKA

- Tato služba nemusí být v některých zemích poskytována.

Přístup na obrazovku Aplikace Samsung

Pro přístup na obrazovku aplikace Samsung přejděte stisknutím tlačítek **▲▼◀▶** do oblasti Aplikace Samsung na hlavní obrazovce služby Smart Hub a potom stiskněte tlačítko **VSTUP**. Objeví se obrazovka Aplikace Samsung.

POZNÁMKA

- Pokud na tuto stránku vstupujete poprvé, zobrazí se okno s podmínkami služby. Pokud chcete souhlasit, vyberte možnost Souhlasím a stiskněte tlačítko **VSTUP**.

Sítové služby

Použití obrazovky Aplikace Samsung

Chcete-li použít funkci Aplikace Samsung, postupujte takto:

1. Stisknutím tlačítek ◀▶ se přesuňte do seznamu kategorií vlevo.
2. Stisknutím tlačítek ▲▼ zvýrazněte kategorii. Za několik sekund se na obrazovce Aplikace Samsung zobrazí aplikace z dané kategorie. Nahoře se objeví záložky pro seřazení.
3. Stisknutím tlačítka ▶ se přesuňte na zobrazené aplikace nebo služby.
4. Stiskem tlačítek ▲▼◀▶ vyberte aplikaci nebo službu a pak stiskněte tlačítko **VSTUP**. Objeví se obrazovka Podrobností aplikace s popisem služby nebo aplikace.
5. Vyberte možnost Stáhnout nyní a potom stiskněte tlačítko **VSTUP**. Pokud je aplikace nebo služba bezplatná, stáhne se a spustí. Pokud není bezplatná a je zpoplatněná, postupujte podle pokynů na obrazovce.

POZNÁMKA

- Některé aplikace jsou dostupné zdarma ke stažení, ale pro použití vyžadují registraci u poskytovatele nebo placený účet u poskytovatele.
- Widgety pro aplikace a služby, které jste si stáhli z aplikací Samsung, se zobrazí v nabídce Moje aplikace.

Záložky řazení

K záložkám řazení v horní části obrazovky se dostanete tlačítky ▲▼◀▶. Každá záložka zobrazuje služby nebo aplikace ve vybrané kategorii, seřazené podle kritérií na záložce (Doporučené, Nejvíce stahované, Nejnovější, Název).

K přístupu k záložkám řazení můžete použít také **MODRÉ** tlačítko (D) na dálkovém ovládacím. Při každém stisknutí **MODRÉHO** tlačítka (D) změníte zobrazení z jedné záložky řazení na další.

Aplikace Samsung podle kategorií

K dispozici jsou následující kategorie:

- **Novinky** : Zobrazí nově zaregistrované aplikace.
- **Video** : Zobrazí různé video soubory, jako jsou filmy, televizní pořady a krátká videa.
- **Hra** : Zobrazí různé hry, jako je sudoku a šachy.
- **Sport** : Zobrazí různá sportovní média, jako jsou výsledky zápasů, obrázky a krátká videa.
- **Životní styl** : Zahrnuje různé mediální služby týkající se životního stylu, jako je hudba, nástroje pro správu osobních fotografií a sociální sítě jako Facebook a Twitter.
- **Informace** : Zahrnuje různé informace, jako jsou zprávy, akcie a počasí.
- **Jiné** : Zahrnuje další různé služby.

Můj účet

Můj účet poskytuje přístup k historii objednávek a stažení aplikací Samsung a na obrazovku Hotovost pro moje aplikace. Abyste mohli tyto informace zobrazit, musíte mít účet pro Aplikace Samsung.

Nápověda

Pokud máte jakékoli otázky ohledně aplikací Samsung, nejprve se podívejte do nápovědy. Pokud žádný z tipů nepomůže, navštivte web www.samsung.com.

Chcete-li použít funkci Nápověda, postupujte takto:

1. Stiskem tlačítek ▲▼◀▶ vyberte možnost Nápověda a pak stiskněte tlačítko **VSTUP**.
2. Stisknutím tlačítek ▲▼ procházejte textem nápovědy.
3. Stisknutím tlačítka ◀ opustíte nápovědu.

Použití barevných tlačítek na dálkovém ovládní s aplikacemi Samsung

- **ČERVENÉ tlačítko (A) (Přihlášení)** : Přihlášení k účtu Smart TV.
- **ZELENÉ tlačítko (B) (Miniatury/Seznam)** : Přepínání aplikací mezi zobrazením miniatur a seznamu.
- **MODRÉ tlačítko (D) (Seřadit podle)** : Seřazení aplikací v kategorii podle doporučených, nejvíce stahovaných, nejnovějších nebo podle názvu.
- **Zpět** : Návrat k předchozí nabídce.

POZNÁMKA

- Služby obsahu z Internetu mohou být přidávány nebo odstraňovány poskytovateli bez předchozí upozornění.

Pokyny pro použití funkce Vaše video nebo Vyhledávání najdete na stránkách www.samsung.com

BD-LIVE™

Po připojení přehrávače k síti můžete využívat řadu služeb souvisejících s filmy na discích kompatibilních s BD-LIVE.

1. Připojte disk USB do zdířky na straně přehrávače a potom zkontrolujte volné místo v paměti. Paměťové zařízení musí mít nejméně 1GB volného místa pro obsah BD-LIVE.
2. Vložte disk Blu-ray, který podporuje BD-LIVE.
3. Vyberte si z nabídky obsahu BD-LIVE poskytovaného výrobcem disku.

POZNÁMKA

- Způsob použití BD-LIVE a poskytovaný obsah se mohou lišit, v závislosti na výrobcí disku.

Použití funkce AllShare

Funkce AllShare umožňuje přehrávání hudby, videa a fotografií umístěných ve vašem počítači nebo mobilním telefonu kompatibilním se službou DLNA nebo na zařízení NAS ve vašem přehrávači. Chcete-li s přehrávačem použít funkci AllShare, musíte přehrávač připojit ke své síti (viz stránky 25 – 26).

Chcete-li použít funkci AllShare s počítačem, musíte si do počítače nainstalovat software AllShare.

Pokud máte mobilní telefon kompatibilní se službou DLNA nebo zařízení NAS, můžete funkci AllShare používat bez jakéhokoli dodatečného softwaru.

Software pro počítač si můžete stáhnout s podrobnými pokyny k použití funkce AllShare z webových stránek Samsung.com.

Řešení potíží

Před požadavkem na servis zkontrolujte následující body.

PROBLÉM	ŘEŠENÍ
Nefunguje dálkové ovládání.	<ul style="list-style-type: none"> • Zkontrolujte baterie v dálkovém ovládání. Může být nutná výměna. • Dálkové ovládání má dosah maximálně 6,1 m. • Vyjměte baterie a několik minut držte stisknuté nejméně jedno tlačítko dálkového ovládání, aby se vybil náboj ze zabudovaného mikroprocesoru. Vraťte baterie zpět na místo a znovu použijte dálkové ovládání.
Disk se nepřehraje.	<ul style="list-style-type: none"> • Zkontrolujte, zda potištěná strana disku směřuje nahoru. • Zkontrolujte kód regionu disku Blu-ray/DVD.
Nezobrazí se nabídka disku.	<ul style="list-style-type: none"> • Zkontrolujte, zda má disk nabídky disku.
Na obrazovce se objeví zpráva o zákazu.	<ul style="list-style-type: none"> • Tato zpráva se objeví, když je stisknuto neplatné tlačítko. • Software disku Blu-ray/DVD nepodporuje danou funkci (např. úhly kamery). • Požadovali jste titul, kapitolu nebo čas prohledávání, které jsou mimo rozsah.
Režim přehrávání nesouhlasí s volbou v nabídce nastavení.	<ul style="list-style-type: none"> • Některé funkce vybrané v nabídce nastavení nemusí fungovat, pokud příslušná funkce není podporována diskem.
Nelze přepnout poměr stran obrazu.	<ul style="list-style-type: none"> • Disky Blu-ray a DVD mají pevně stanovený poměr stran obrazu. • Nejedná se o problém s přehrávačem.
Chybí zvuk.	<ul style="list-style-type: none"> • Zkontrolujte, zda jste vybrali správné volby Digitální výstup v nabídce Zvukový výstup.
Obraz zamrzne.	<ul style="list-style-type: none"> • Pokud je výstup HDMI nastaven na rozlišení, které váš televizor nepodporuje (např. 1080p), nemusí se na televizoru objevit obraz. • Stiskněte a držte stisknuté tlačítko ZASTAVIT () (na předním panelu) na předním panelu po dobu alespoň 5 sekund bez vloženého disku. Všechna nastavení se vrátí na tovární nastavení. • Pokud se obnoví nastavení z výroby, všechna uživatelská data uložená v paměti BD se vymažou.

PROBLÉM	ŘEŠENÍ
Zapomenuté heslo	<ul style="list-style-type: none"> • Stiskněte a držte stisknuté tlačítko ZASTAVIT () (na předním panelu) na předním panelu po dobu alespoň 5 sekund bez vloženého disku. Všechna nastavení včetně hesla se vrátí na tovární nastavení. Tuto funkci nepoužívejte, pokud to není naprosto nutné. • Pokud se obnoví nastavení z výroby, všechna uživatelská data uložená v paměti BD se vymažou.
V případě jiných problémů.	<ul style="list-style-type: none"> • Přejděte na obsah a najděte kapitolu uživatelské příručky, která obsahuje informace k aktuálnímu problému, a proveďte postup znovu. • Pokud problém přetrvává, kontaktujte nejbližší autorizované servisní středisko Samsung.
Obraz obsahuje šum nebo je zdeformovaný.	<ul style="list-style-type: none"> • Zkontrolujte, zda disk není znečištěný nebo poškrábaný. • Vyčistěte disk.
Žádný výstup HDMI.	<ul style="list-style-type: none"> • Zkontrolujte propojení mezi televizorem a konektorem HDMI přehrávače. • Zkontrolujte, zda váš televizor podporuje vstup HDMI s rozlišením 576p/480p, 720p, 1080i, 1080p.
Abnormální obrazovka výstupu HDMI.	<ul style="list-style-type: none"> • Pokud se na obrazovce objeví změnil, znamená to, že televizor nepodporuje HDCP (Ochrana širokopásmového digitálního obsahu).
Funkce AllShare	
Vidím složky sdílené prostřednictvím služby AllShare, ale ne soubory.	<ul style="list-style-type: none"> • Funkce AllShare zobrazuje pouze soubory odpovídající kategoriím Obrázky, Hudba a Film. Soubory, které těmto kategoriím neodpovídají, nemusí být zobrazeny.
Video má výpadky.	<ul style="list-style-type: none"> • Zkontrolujte, zda je síť stabilní. • Zkontrolujte, zda je síťový kabel správně připojen a zda není síť přetížena. • Bezdrátové spojení mezi zařízením kompatibilním s DLNA a přehrávačem je nestabilní. Zkontrolujte připojení.
Nestabilita připojení AllShare mezi přehrávačem a počítačem.	<ul style="list-style-type: none"> • IP adresy v rámci jedné podsítě musí být jedinečné. Pokud nejsou, kolize adres může být příčinou výpadků. • Zkontrolujte, zda nepoužíváte bránu firewall. Pokud ano, bránu firewall vypněte.

Příloha

PROBLÉM	ŘEŠENÍ
BD-LIVE	
Nelze se připojit k serveru BD-LIVE.	<ul style="list-style-type: none">• Zkontrolujte funkci síťového připojení v nabídce Stav sítě. (Viz strana 39)• Zkontrolujte, zda je k přehrávači připojeno paměťové zařízení USB.• Paměťové zařízení musí mít nejméně 1GB volného místa pro obsah BD-LIVE. Volnou kapacitu můžete zjistit v nabídce Správa BD dat. (Viz strana 40)• Zkontrolujte, zda je volba Připojení k Internetu BD-LIVE nastavena na Povol. (vše).• Pokud nic nepomůže, kontaktujte poskytovatele obsahu nebo aktualizujte software přehrávače.
Při použití služby BD-LIVE nastane chyba.	<ul style="list-style-type: none">• Paměťové zařízení musí mít nejméně 1GB volného místa pro obsah BD-LIVE. Volnou kapacitu můžete zjistit v nabídce Správa BD dat. (Viz strana 40)

POZNÁMKA

- Pokud se obnoví nastavení z výroby, všechna uživatelská data uložená v paměti BD se vymažou.

Opravy

Pokud nás požádáte o opravu přehrávače, může vám být účtován administrativní poplatek, pokud:

1. je zavolán technik k vám domů na vaši žádost a na výrobku není shledána závada.
2. přinesete přístroj do servisního střediska a na výrobku není zjištěna závada.

Výši administrativního poplatku vám sdělíme předtím, než přijedeme k vám nebo zahájíme jakékoli práce na přehrávači.

Doporučujeme, abyste si před požadavkem o opravu přehrávače důkladně přečetli tento návod, vyhledali řešení na stránkách www.samsung.com nebo kontaktovali centrum péče o zákazníky Samsung.

Technické údaje

Obecné	Hmotnost	1,1 kg
	Rozměry	180 (Š) X 180 (H) X 29,5 (V) mm
	Provozní teplota	+5 °C až +35 °C
	Provozní vlhkost	10 % až 75 %
Disk	BD (disk Blu-ray)	Rychlost čtení: 9,834 m/s.
	DVD (Digital Versatile Disc)	Rychlost čtení: 6,98 – 7,68 m/s. Přibližná hrací doba (jednostranný jednovrstvý disk): 135 min.
	CD: 12 cm (kompaktní disk)	Rychlost čtení: 4,8 – 5,6 m/s. Maximální hrací doba: 74 min.
	CD: 8 cm (kompaktní disk)	Rychlost čtení: 4,8 – 5,6 m/s. Maximální hrací doba: 20 min.
Výstup videa	Kompozitní video	1 kanál: 1,0 V _{šp} -šp (zátěž 75 Ω) Disk Blu-ray/DVD 576i/480i
Obraz/zvuk	HDMI	2D: 1080p, 1080i, 720p, 576p/480p 3D: 1080p, 720p
		Zvuk PCM., zvuk Bitstream
Výstup zvuku	2 kanály	L (1/L), R (2/R)
	Digitální výstup zvuku	Optický
Síť	Ethernet	koncovka 10/100BASE-TX
	Bezdrátová místní síť	Vestavěné
	Zabezpečení	WEP (OPEN/SHARED) WPA-PSK (TKIP/AES) WPA2-PSK (TKIP/AES)
	WPS (PBC)	Podporované

- Konstrukce a technické údaje se mohou změnit bez předchozího upozornění.
- Informace o napájecím zdroji a příkonu naleznete na štítku přímo na přístroji.
- Hmotnost a rozměry jsou přibližné.

Příloha

Informace o kompatibilitě a shodě s předpisy

NE VŠECHNY disky jsou kompatibilní.

- V rámci omezení uvedených níže a v celém textu příručky, včetně omezení typu a vlastností disku, lze přehrávat níže uvedené typy disků: přednahrané běžně prodávané disky BD-ROM, DVD-VIDEO a Audio CD (CD-DA), disky BD-RE/-R, DVD-RW/-R a CD-RW/-R.
- Jiné než výše uvedené disky nelze přehrát a nejsou určeny pro tento přehrávač. Některé z výše uvedených disků se nemusí přehrát z níže uvedených důvodů:
- Společnost Samsung nemůže zaručit, že tento přehrávač přehraje každý disk s označením BD-ROM, BD-RE/-R, DVD-VIDEO, DVD-RW/-R, DVD+RW/+R a CD-RW/-R, a přístroj nemusí reagovat na některé povely, ani nemusí všechny funkce být dostupné u všech disků. Tyto potíže s kompatibilitou disků a funkcí přehrávače mají následující příčiny:
 - Blu-ray je nový, vyvíjející se formát a tento přehrávač nemusí podporovat všechny funkce disků Blu-ray, protože některé funkce mohou být volitelné, nebo byly do formátu Blu-ray přidány až po výrobě tohoto přehrávače a určité funkce mohou mít odloženou dostupnost.
 - Přehrávač nepodporuje některé nové i stávající verze formátů disků.
 - Nové i stávající formáty disků mohou být revidovány, měněny, aktualizovány, zlepšovány nebo nahrazovány.
 - Některé disky jsou vyrobeny tak, že je lze přehrávat jen určitým nebo omezeným způsobem.
 - Je možné, že poté, co přehrávač opustil výrobní závod, byly do formátu disků Blu-ray přidány nové funkce. Některé funkce mohou být k dispozici až se zpožděním.
 - Některé disky s logy BD-ROM, BD-RE/-R, DVD-VIDEO, DVD-RW/-R, DVD+RW/+R a CD-RW/-R mohou být přesto nestandardní.
 - Některé disky nelze přehrát v důsledku jejich fyzického stavu nebo situace při záznamu.
 - Problémy a chyby mohou nastávat při tvorbě obsahu disku Blu-ray/DVD nebo při výrobě disků.
 - Tento přehrávač funguje rozdílně oproti standardnímu přehrávači DVD nebo jinému zařízení AV.
 - Z důvodů uvedených v této příručce a také z důvodů zjištěných a oznámených Centrem péče o zákazníky SAMSUNG.
- Pokud narazíte na potíže s kompatibilitou nebo funkcí přehrávače, kontaktujte Centrum péče o zákazníky SAMSUNG.
Centrum péče o zákazníky SAMSUNG může také nabízet aktualizace přehrávače.
- Další informace o omezení přehrávání a kompatibilitě disků viz sekce Bezpečnostní opatření, Dříve než začnete číst příručce, Typy a vlastnosti disků a Před přehráváním.

Ochrana proti kopírování

- Vzhledem ke schválení systému AACs (Pokročilý systém řízení přístupu k obsahu) u formátu Blu-ray, který se podobá CSS (Systém šifrování obsahu) u formátu DVD, platí jistá omezení přehrávání, výstupu analogového signálu apod. u obsahu s ochranou AACs.
Fungování přístroje a omezení jeho funkcí se mohou lišit podle toho, kdy jste jej zakoupili, i podle toho, jaké změny v omezeních jsou přijaty poté, co přístroj opustil výrobní závod. Značky BD-ROM Mark a BD+ jsou také využívány k ochraně disků Blu-ray, což znamená jistá omezení přehrávání disků se značkou BD-ROM Mark nebo BD+. Další informace o AACs, BD-ROM Mark, BD+ a o přístroji poskytne Centrum péče o zákazníky SAMSUNG.

- Mnoho disků Blu-ray/DVD je zakódováno ochranou proti kopírování. Z tohoto důvodu byste měli přehrávač připojovat přímo k televizoru, ne k videorekordéru. Připojení k videorekordéru má za následek zkrácený obraz z disků Blu-ray/DVD chráněných proti kopírování.
- Tento přístroj využívá technologii ochrany autorských práv chráněnou patenty USA a dalšími právy k duševnímu vlastnictví společnosti Rovi Corporation. Zpětná analýza a převod do strojového kódu jsou zakázány.
- V rámci zákonů USA o autorských právech a zákonů dalších zemí je neoprávněně nahrávání, použití, přehrávání, šíření a upravování televizních pořadů, videokazet, disků Blu-ray, DVD a dalších materiálů postžitelné dle občanského nebo trestního práva.
- **Pro výstup z přehrávače disků Blu-ray v režimu progresivního vykreslování:** UPOZORŇUJEME SPOTŘEBITELE, ŽE NE VŠECHNY TELEVIZORY S VYSOKÝM ROZLIŠENÍM JSOU S TÍMTO PŘÍSTROJEM PLNĚ KOMPATIBILNÍ A MŮŽE DOJÍT K VÝSKYTU ARTEFAKTŮ V OBRAZU. POKUD MÁTE POTÍŽE S OBRAZEM V REŽIMU PROGRESIVNÍHO VYKRESLOVÁNÍ, DOPORUČUJEME PŘEPNOUT VÝSTUP NA STANDARDNÍ ROZLIŠENÍ. POKUD MÁTE O KOMPATIBILITĚ TELEVIZORU S TÍMTO PŘÍSTROJEM JAKÉKOLIV OTÁZKY, KONTAKTUJTE NAŠE CENTRUM PÉČE O ZÁKAZNÍKY.

Vyloučení zodpovědnosti u síťových služeb

Veškerý obsah a služby dostupné přes toto zařízení patří třetím osobám a jsou chráněny autorským právem, patenty, ochrannými známkami nebo jinými zákony o duševním vlastnictví. Takový obsah a služby jsou poskytovány výhradně pro vaše osobní nekomerční použití. Nesmíte používat žádný obsah nebo služby způsobem, ke kterému nebyl dán souhlas majitelem obsahu nebo poskytovatelem služeb. Bez omezení výše uvedeného, pokud není výslovně povoleno příslušným vlastníkem obsahu či poskytovatelem služeb, nesmíte upravovat, kopírovat, publikovat, nahrávat, posílat, přenášet, překládat, prodávat, vytvářet odvozená díla, využívat, nebo distribuovat na jakémkoliv médiu nebo jakýmkoliv způsobem obsah nebo služby zobrazené prostřednictvím tohoto zařízení.

OBSAH A SLUŽBY TŘETÍCH STRAN JSOU POSKYTOVÁNY „JAK JSOU“. SPOLEČNOST SAMSUNG NERUČÍ VÝSLOVNĚ ANI PŘEDPOKLÁDANĚ ZA OBSAH NEBO SLUŽBY TAKTO POSKYTOVANÉ ZA JAKÝMKOLI ÚČELEM. SPOLEČNOST SAMSUNG VÝSLOVNĚ ODMÍTÁ VEŠKERÉ PŘEDPOKLÁDANÉ ZÁRUKY VČETNĚ NAPŘÍKLAD ZÁRUK PRODEJNOSTI NEBO VHODNOSTI PRO KONKRÉTNÍ ÚČEL. SPOLEČNOST SAMSUNG NEZARUČUJE PŘESNOST, PLATNOST, VČASNOST, ZÁKONNOST ČI ÚPLNOST JAKÉHOKOLI OBSAHU NEBO SLUŽBY, KTERÉ JSOU POSKYTOVÁNY PROSTŘEDNICTVÍM TOHOTO ZAŘÍZENÍ, A ZA ŽÁDNÝCH OKOLNOSTÍ, VČETNĚ NEDBALOSTI, NEBUDE SAMSUNG ODPOVĚDNÝ, AŽ JIŽ ZE SMLOUVY NEBO ZE ZVYKOVÉHO PRÁVA, ZA JAKÉKOLIV PŘÍMÉ, NEPŘÍMÉ, NÁHODNÉ, ZVLÁŠTNÍ NEBO NÁSLEDNÉ ŠKODY, POPLATKY PRÁVNÍKŮM, NÁKLADY NEBO JAKÉKOLI NÁHRADY ŠKOD, VZNIKLÉ V DŮSLEDKU NEBO V SOUVISLOSTI S JAKÝMKOLI INFORMACEMI OBSAŽENÉ V OBSAHU NEBO SLUŽBÁCH, NEBO V DŮSLEDKU POUŽITÍ JAKÉHOKOLI OBSAHU NEBO SLUŽBY VÁMI NEBO LIBOVOLNOU TŘETÍ OSOBOU, A TO I V PŘÍPADĚ UPOZORNĚNÍ NA MOŽNOST TAKOVÝCH NÁHRAD ŠKODY.

Služby třetích stran mohou být kdykoliv přerušeny nebo ukončeny a společnost Samsung nečiní žádná prohlášení ani záruky, že jakýkoliv obsah nebo služby zůstanou k dispozici po jakoukoli dobu. Obsah a služby jsou přenášeny třetími stranami prostřednictvím sítí a přenosových zařízení, nad kterými nemá společnost Samsung žádnou kontrolu. Aniž by byla omezena obecnost tohoto prohlášení, společnost Samsung výslovně odmítá jakoukoli odpovědnost za jakékoli přerušování či pozastavení jakéhokoli obsahu či služby, které jsou poskytovány prostřednictvím tohoto zařízení.

Společnost Samsung rovněž není zodpovědná za služby zákazníkům v souvislosti s obsahem a službami. Jakékoliv dotazy nebo žádosti o službu vztahující se k obsahu nebo službám by měly být směřovány přímo na příslušné poskytovatele obsahu nebo služeb.

Příloha

Licence

- Vyrobeno na základě licence společnosti Dolby Laboratories. Dolby a symbol dvojitého D jsou ochranné známky společnosti Dolby Laboratories.



- Vyrobeno v licenci podle patentů USA č. 5,451,942; 5,956,674; 5,974,380;5,978,762; 6,226,616; 6,487,535; 7,212,872; 7,333,929; 7,392,195; 7,272,567 a dalších patentů vydaných v USA i celosvětových, a patentů v řízení. DTS a Symbol jsou registrované ochranné známky a DTS-HD, DTS-HD Master Audio a logo DTS jsou obchodní známky společnosti DTS, Inc. Přístroj obsahuje software: © DTS, Inc. Všechna práva vyhrazena.



- DivX

- VIDEO VE FORMÁTU DIVX: DivX® je formát digitálního videa vminutý společnosti DivX, Inc.

Toto zařízení má oficiální certifikaci DivX Certified® a přehrává video ve formátu DivX.

Více informací a softwarové nástroje k převodu souborů na video ve formátu DivX najdete na www.divx.com.

- DIVX VIDEO-ON-DEMAND (video na vyžádání): Zařízení s certifikací DivX Certified® musí být registrováno, aby mohlo přehrávat zakoupený obsah DivX Video-on-Demand (VOD). Registrační kód vygenerujete podle sekce DivX VOD v nabídce nastavení zařízení. Další informace o procesu registrace najdete na webové adrese vod.divx.com.

- Certifikace DivX Certified® pro přehrávání videa DivX® až do kvality HD 1080p, včetně prémiového obsahu. - DivX®, DivX Certified® a přidružená loga jsou ochranné známky společnosti DivX, Inc. a jsou použity na základě licence.

- Na přístroj se vztahuje jeden či více patentů registrovaných v USA: 7,295,673; 7,460,668; 7,515,710; 7,519,274.



- HDMI, logo HDMI a High-Definition Multimedia Interface jsou ochranné známky nebo registrované ochranné známky společnosti HDMI Licensing LLC ve Spojených státech a dalších zemích.



- Oracle a Java jsou registrované ochranné známky společnosti Oracle nebo jejích dceřiných společností. Další názvy mohou být ochrannými známkami svých příslušných vlastníků

- Tato licence je omezena na soukromé nekomerční použití obsahu, podléhajícího licenci, spotřebiteli-koncovými uživateli. Pro komerční použití nejsou udělena žádná práva. Licence nepokryvá žádný jiný přístroj než tento, a licence se nevztahuje na žádný jiný výrobek bez licence ani na proces, splňující normu ISO/IEC 11172-3 nebo ISO/IEC 13818-3, který je používán nebo prodáván v kombinaci s tímto přístrojem.

Licence pokrývá pouze použití této přístrojové jednotky k zakódování nebo dekodování zvukových souborů splňující normu ISO/IEC 11172-3 nebo ISO/IEC 13818-3. Žádná práva nejsou v rámci této licence udělena pro vlastnosti nebo funkce přístroje, které nespňhují normy ISO/IEC 11172-3 nebo ISO/IEC 13818-3.

- Upozornění k licenci pro otevřený software

- Pokud je použit otevřený software, jsou příslušné licence dostupné v nabídce přístroje.

- Blu-ray Disc™, Blu-ray™ a loga jsou ochranné známky asociace Blu-ray Disc Association.

- Tento přístroj využívá technologii ochrany autoritvých práv chráněnou patenty USA a dalšími právy k duševnímu vlastnictví společnosti Row Corporation. Zpětná analýza a převod do strojového kódu jsou zakázány.



Declaration of Conformity



For the following

Product : Blu-ray Disc Player
Basic Model(s) : BD-D7000
Variant Model(s) :

Where * can be number between 0-9, any alphanumeric character.

Year of Affixing CE Marking : 2011

Manufactured at:

F1 : Samsung Electronics Huizhou Co., Ltd
Industrial Complex Chenjiang Town, Huizhou Guangdong, China
F2 : P.T. Samsung Electronics Indonesia Co.
Cikarang Industrial Estate Jl, Jababeka Raya Blok F 29-33 Cikarang, Bekasi 17530, Indonesia
F3 : Tianjin Samsung electronics Co.,Ltd
300457, TSEC12, 4th Avenue, TEDA, Tianjin, China
F4 : Samsung Electronics Co., Ltd.
416, Maetan 3-Dong, Yeongtong-Gu, Suwon-Si, Gyeonggi-Do, 443-742, KOREA
(Factories name and address)

We hereby declare under our sole responsibility that the electrical product above is in compliance with the essential requirements of R&TTE Directive (1995/5/EC), the Low Voltage Directive (2006/95/EC) and the Electromagnetic Compatibility Directive (2004/108/EC) by application of

EN 60065:2002 + A1:2006+A11:2008	EN61000-3-2:2006
EN55013:2001+A1:2003+A2:2006	EN61000-3-3:1995+A1:2001+A2:2005
EN55020:2007	EN 301 489-1 v.1.8.1
EN 301 489-17 v.2.1.1	EN 300 328 v.1.7.1
EN 300 440-1 v 1.5.1	EN 300 440-2 v.1.3.1

and the Eco-Design Directive (2009/125/EC) implemented by Regulation (EC) No 1275/2008 for standby and off mode electric power consumption.

The Technical documentation is kept at the below Manufacturer's address.

Manufacturer

Samsung Electronics Co., Ltd.
416 Maetan-dong, Young-Tong gu,
Suwon, Korea 442-742

26 Jan 2011
(Place and date of issue)

Chang Seub Eum / Manager
(Name and signature of authorized person)

Representative in the EU:

Samsung Electronics Euro QA Lab.
Blackbushe Business Park
Saxony Way, Yateley, Hampshire
GU46 6GG, UK

26 Jan 2011
(Place and date of issue)

Joong Hoon Choi / Lab. Manager
(Name and signature of authorized person)

Note : It is not the address of Samsung Service Centre. For the address or the phone number of Samsung Service Centre, see the warranty card or contact the retailer where you purchased your product.



Déclaration de conformité



Produit : Blu-ray Disc Player
Modèles : BD-D7000

Apposition du marquage CE : 2011

Ce produit a été fabriqué dans l'une des usines suivantes :

U1 : Samsung Electronics Huizhou Co., Ltd
Industrial Complex Chenjiang Town, Huizhou Guangdong, Chine
U3 : P.T. Samsung Electronics Indonesia Co.
Cikarang Industrial Estate Jl, Jababeka Raya Blok F 29-33 Cikarang, Bekasi 17530, Indonésie
U4 : Tianjin Samsung electronics Co.,Ltd
300457, TSEC12, 4th Avenue, TEDA, Tianjin, Chine
U5 : Samsung Electronics Co., Ltd.
416, Maetan 3-Dong, Yeongtong-Gu, Suwon-Si, Gyeonggi-Do, 443-742, Corée
(Factories name and address)

Par la présente Samsung Electronics déclare que l'appareil cité ci-dessus est conforme aux exigences essentielles de la Directive 1999/5/CE du Parlement Européen et du Conseil du 9 mars 1999 concernant les équipements hertziens et les équipements terminaux de télécommunications et la reconnaissance mutuelle de leur conformité, ainsi qu'à la Directive Basse Tension (2006/95/CE) et la Directive Compatibilité Electromagnétique (2004/108/CE) par application des

EN 60065:2002 + A1:2006+A11:2008	EN61000-3-2:2006
EN55013:2001+A1:2003+A2:2006	EN61000-3-3:1995+A1:2001+A2:2005
EN55020:2007	EN 301 489-1 v.1.8.1
EN 301 489-17 v.2.1.1	EN 300 328 v.1.7.1
EN 300 440-1 v 1.5.1	EN 300 440-2 v.1.3.1

et la Directive Eco-conception (2009/125/CE) mise en œuvre par le Règlement (CE) n° 1275/2008 sur la consommation d'électricité en mode veille et en mode arrêt.

La documentation technique est conservée à l'adresse du fabricant figurant ci-dessous.

Fabricant:

Samsung Electronics Co., Ltd.
416 Maetan-dong, Young-Tong gu,
Suwon, Korea 442-742

26 Jan 2011
(Lieu et date de signature)

Chang Seub Eum / Manager
(Nom et signature de la personne autorisée)

Représentant en UE :

Samsung Electronics Euro QA Lab.
Blackbushe Business Park
Saxony Way, Yateley, Hampshire
GU46 6GG, UK

26 Jan 2011
(Place and date of issue)

Joong Hoon Choi / Lab. Manager
(Name and signature of authorized person)

Note : L'adresse ci-dessus ne correspond pas à l'adresse du Centre de Service Samsung. Pour obtenir l'adresse ou le numéro de téléphone du Centre de Service Samsung dont vous dépendez, veuillez vous reporter à la carte de garantie du produit ou contacter votre revendeur. Cet équipement peut être utilisé dans tous les pays de l'Union Européenne.

Restriction : En France, cet équipement ne doit être utilisé qu'à l'intérieur des bâtiments.

Česky [Czech]	Samsung tímto prohlašuje, že tento BD PLAYER je ve shodě se základními požadavky a dalšími příslušnými ustanoveními směrnice 1999/5/ES.
Dansk [Danish]	Undertegnede Samsung erklærer herved, at følgende udstyr BD PLAYER overholder de væsentlige krav og øvrige relevante krav i direktiv 1999/5/EF.
Deutsch [German]	Hiermit erkläre Samsung, dass sich das Gerät BD PLAYER in Übereinstimmung mit den grundlegenden Anforderungen und den übrigen einschlägigen Bestimmungen der Richtlinie 1999/5/EG befindet.
Eesti [Estonian]	Käesolevaga kinnitab Samsung seadme BD PLAYER vastavust direktiivi 1999/5/EÜ põhinõuetele ja nimetatud direktiivist tulenevatele teistele asjakohastele sätetele.
English	Hereby, Samsung, declares that this BD PLAYER is in compliance with the essential requirements and other relevant provisions of Directive 1999/5/EC.
Español [Spanish]	Por medio de la presente Samsung declara que el BD PLAYER cumple con los requisitos esenciales y cualesquiera otras disposiciones aplicables o exigibles de la Directiva 1999/5/CE.
Ελληνική [Greek]	ΜΕ ΤΗΝ ΠΑΡΟΥΣΑ Samsung ΔΗΛΩΝΕΙ ΟΤΙ BD PLAYER ΣΥΜΜΟΡΦΩΝΕΤΑΙ ΠΡΟΣ ΤΙΣ ΟΥΣΙΩΔΕΙΣ ΑΠΑΙΤΗΣΕΙΣ ΚΑΙ ΤΙΣ ΛΟΙΠΕΣ ΣΧΕΤΙΚΕΣ ΔΙΑΤΑΞΕΙΣ ΤΗΣ ΟΔΗΓΙΑΣ 1999/5/ΕΚ.
Français [French]	Par la présente Samsung déclare que l'appareil BD PLAYER est conforme aux exigences essentielles et aux autres dispositions pertinentes de la directive 1999/5/CE.
Italiano [Italian]	Con la presente Samsung dichiara che questo BD PLAYER è conforme ai requisiti essenziali ed alle altre disposizioni pertinenti stabilite dalla direttiva 1999/5/CE.
Latviski [Latvian]	Ar šo Samsung deklarē, ka BD PLAYER atbilst Direktīvas 1999/5/EK būtiskajām prasībām un citiem ar to saistītajiem noteikumiem.
Lietuvių [Lithuanian]	Šiuo Samsung deklaruoja, kad šis BD PLAYER atitinka esminius reikalavimus ir kitas 1999/5/EB Direktyvos nuostatas.
Nederlands [Dutch]	Hierbij verklaart Samsung dat het toestel BD PLAYER in overeenstemming is met de essentiële eisen en de andere relevante bepalingen van richtlijn 1999/5/EG.
Malti [Maltese]	Hawnhekk, Samsung, jiddikjara li dan BD PLAYER jikkonforma mal-tigjijiet essenzjali u ma provwedimenti oħrajn relevanti li hemm fid-Dirrettiva 1999/5/EC.
Magyar [Hungarian]	Alulírott, Samsung nyilatkozik, hogy a BD PLAYER megfelel a vonatkozó alapvető követelményeknek és az 1999/5/EC irányelv egyéb előírásainak.
Polski [Polish]	Niniejszym Samsung oświadcza, że BD PLAYER jest zgodny z zasadniczymi wymogami oraz pozostałymi stosownymi postanowieniami Dyrektywy 1999/5/EC.
Português [Portuguese]	Samsung declara que este BD PLAYER está conforme com os requisitos essenciais e outras disposições da Directiva 1999/5/CE.
Slovensko [Slovenian]	Samsung izjavlja, da je ta BD PLAYER v skladu z bistvenimi zahtevami in ostalimi relevantnimi določili direktive 1999/5/ES.
Slovensky [Slovak]	Samsung týmto vyhlasuje, že BD PLAYER spĺňa základné požiadavky a všetky príslušné ustanovenia Smernice 1999/5/ES.
Suomi [Finnish]	Samsung vakuuttaa täten että BD PLAYER tyyppinen laite on direktiivin 1999/5/EY oleellisten vaatimusten ja sitä koskevien direktiivin muiden ehtojen mukainen.
Svenska [Swedish]	Samsung vakuuttaa täten että BD PLAYER tyyppinen laite on direktiivin 1999/5/EY oleellisten vaatimusten ja sitä koskevien direktiivin muiden ehtojen mukainen.
Svenska [Swedish]	Härmed intygar Samsung att denna BD PLAYER står i överensstämmelse med de väsentliga egenskapskrav och övriga relevanta bestämmelser som framgår av direktiv 1999/5/EG.
Íslenska [Icelandic]	Hér með lýsir Samsung yfir því að BD PLAYER er í samræmi við grunnkröfur og aðrar kröfur, sem gerðar eru í tilskipun 1999/5/EC.
Svenska [Swedish]	Härmed intygar Samsung att denna BD PLAYER står i överensstämmelse med de väsentliga egenskapskrav och övriga relevanta bestämmelser som framgår av direktiv 1999/5/EG.
Íslenska [Icelandic]	Hér með lýsir Samsung yfir því að BD PLAYER er í samræmi við grunnkröfur og aðrar kröfur, sem gerðar eru í tilskipun 1999/5/EC.
Norsk [Norwegian]	Samsung erklærer herved at utstyret BD PLAYER er i samsvar med de grunnleggende krav og øvrige relevante krav i direktiv 1999/5/EF.
Türkiye [Türkçe]	Samsung erklærer herved at utstyret BD PLAYER er i samsvar med de grunnleggende krav og øvrige relevante krav i direktiv 1999/5/EF.

Kontaktujte SAMSUNG WORLD WIDE

Pokud máte otázku týkající se výrobků Samsung, kontaktujte středisko Samsung pro péči o zákazníky.

Area	Contact Centre ☎	Web Site
■ North America		
Canada	1-800-SAMSUNG (726-7864)	www.samsung.com
Mexico	01-800-SAMSUNG (726-7864)	www.samsung.com
U.S.A	1-800-SAMSUNG (726-7864)	www.samsung.com
■ Latin America		
Argentina	0800-333-3733	www.samsung.com
Brazil	0800-124-4271 / 4004-0000	www.samsung.com
Chile	800-SAMSUNG (726-7864)	www.samsung.com
Colombia	01-8000112112	www.samsung.com
Costa Rica	0-800-507-7267	www.samsung.com
Dominica	1-800-751-2676	www.samsung.com
Ecuador	1-800-10-7267	www.samsung.com
El Salvador	800-6225	www.samsung.com
Guatemala	1-800-298-0013	www.samsung.com
Honduras	800-7919267	www.samsung.com
Jamaica	1-800-234-7267	www.samsung.com
Nicaragua	00-1800-5072267	www.samsung.com
Panama	800-7267	www.samsung.com
Peru	0-800-777-08	www.samsung.com
Puerto Rico	1-800-682-3180	www.samsung.com
Trinidad & Tobago	1-800-SAMSUNG (726-7864)	www.samsung.com
Venezuela	0-800-100-5303	www.samsung.com
■ Europe		
Albania	42 27 6755	-
Austria	0810 - SAMSUNG (7267864, € 0.07/min)	www.samsung.com
Belgium	02-201-24-18	www.samsung.com/ be (Dutch) www.samsung.com/ be_fr (French)
Benlin	06 133 1999	-
Bulgaria	07001 33 11	www.samsung.com
Croatia	062 SAMSUNG (062 726 7864)	www.samsung.com
Czech	800-SAMSUNG (800-726786)	www.samsung.com
	Samsung zř. česká organizace služba, Oásv Páevn, Soko- € 0.14/Min)	
Denmark	70 70 19 70	www.samsung.com
Finland	030 - 6227 515	www.samsung.com
France	01 48 63 00 00	www.samsung.com
Germany	01805 - SAMSUNG (726-7864 € 0.14/Min)	www.samsung.com
Hungary	06-80-SAMSUNG (726-7864)	www.samsung.com
India	800-SAMSUNG (726-7864)	www.samsung.com
Kosovo	+381 011 327 6999	-
Luxembourg	261 03 710	www.samsung.com
Macedonia	023 207 777	-
Moldenegro	020 405 888	-
Netherlands	0900 SAMSUNG (0900 7267864) (€ 0.10/Min)	www.samsung.com
Norway	815-56 480	www.samsung.com
Poland	0 801 1 SAMSUNG (172678) /222-607-93-33	www.samsung.com
Portugal	80820-SAMSUNG (726-7864)	www.samsung.com
Romania	01.08010 SAMSUNG (72678)- dear client please contact us, tariff local	www.samsung.com
	2. 021 206 01 10 - din orice rețea, tariff normal	

Area	Contact Centre ☎	Web Site
Serbia	0700 Samsung (0700 726 7864)	www.samsung.com
Slovakia	0800-SAMSUNG (726-7864)	www.samsung.com
Spain	902-1-SAMSUNG (902 172 678)	www.samsung.com
Sweden	0771 726 7864 (SAMSUNG)	www.samsung.com
Switzerland	0848 SAMSUNG (7267864, CHF 0.08/min)	www.samsung.com/ch www.samsung.com/ ch_fr (French)
UK	0330 SAMSUNG (7267864)	www.samsung.com
Eire	081 8 717 100	www.samsung.com
Lithuania	8-800-77777	www.samsung.com
Latvia	8000-7267	www.samsung.com
Estonia	800-7267	www.samsung.com
■ CIS		
Russia	8-800-555-55-55	www.samsung.com
Georgia	8-800-555-55-55	-
Armenia	0-800-55-555	www.samsung.com
Azerbaijan	088-55-55-555	-
Kazakhstan	8-10-800-500-55-500 (6SM-7799)	www.samsung.com
Uzbekistan	8-10-800-500-55-500	www.samsung.com
Kyrgyzstan	00-800-500-55-500	www.samsung.com
Tadjikistan	8-10-800-500-55-500	www.samsung.com
Ukraine	0-800-502-000	www.samsung.ua www.samsung.com/ ua_ru
Belarus	810-800-500-55-500	-
Moldova	00-800-500-55-500	-
■ Asia Pacific		
Australia	1300 362 603	www.samsung.com
New Zealand	0800 SAMSUNG (0800 726 786)	www.samsung.com
China	400 810-5858 / 010-6475 1880	www.samsung.com
Hong Kong	(852) 3698 4698	www.samsung.com/hk www.samsung.com/ hk_en
India	3030 8282 / 1800 110011 / 1800 300 8282 / 1800 286 8282	www.samsung.com
Indonesia	0800-112-9898 / 021-6599-7777	www.samsung.com
Japan	0120-327-5272	www.samsung.com
Malaysia	1800-88-9999	www.samsung.com
Philippines	1-800-10-SAMSUNG (726-7864) / 1-800-3-SAMSUNG (726-7864) / 1-800-8-SAMSUNG (726-7864) / 02-5805777	www.samsung.com
Singapore	1800-SAMSUNG (726-7864)	www.samsung.com
Thailand	1800-29-3232 / 02-689-3232	www.samsung.com
Taiwan	0800-329-999	www.samsung.com
Vietnam	1 800 588 889	www.samsung.com
■ Middle East		
Bahrain	8000-4728	www.samsung.com
Egypt	080007-28786	www.samsung.com
Jordan	080-22273	www.samsung.com
Morocco	080 100 2255	www.samsung.com
Oman	800-SAMSUNG (726-7864)	www.samsung.com
Saudi Arabia	9200 21 230	www.samsung.com
Turkey	444 77 11	www.samsung.com
UAE	800-SAMSUNG (726-7864)	www.samsung.com
■ Africa		
Nigeria	0800 SAMSUNG (726-7864)	www.samsung.com
South Africa	0860 SAMSUNG (726-7864)	www.samsung.com



Správná likvidace baterií v tomto výrobku

(Platí v Evropské unii a dalších evropských zemích s vlastními systémy zpětného odběru baterií.)

Tato značka na baterii, návodu nebo obalu znamená, že baterie v tomto výrobku nesmí být na konci své životnosti likvidovány společně s jiným domovním odpadem. Případně vyznačené symboly chemikálií *Hg*, *Cd* nebo *Pb* upozorňují na to, že baterie obsahuje rtuť, kadmium nebo olovo v množství překračujícím referenční úrovně stanovené směrnicí ES 2006/66. Pokud baterie nejsou správně zlikvidovány, mohou tyto látky poškodit zdraví osob nebo životní prostředí.

Pro ochranu přírodních zdrojů a pro podporu opakovaného využívání materiálů oddělte, prosím, baterie od ostatních typů odpadu a nechte je recyklovat prostřednictvím místního bezplatného systému zpětného odběru baterií.



Správná likvidace výrobku (Elektrický a elektronický odpad)

Toto označení na výrobku, jeho příslušenství nebo dokumentaci znamená, že výrobek a jeho elektronické příslušenství (například nabíječku, náhlavní sadu, USB kabel) je po skončení životnosti zakázáno likvidovat jako běžný komunální odpad. Možným negativním dopadům na životní prostředí nebo lidské zdraví způsobeným nekontrolovanou likvidací zabráníte oddělením zmíněných produktů od ostatních typů odpadu a jejich zodpovědnou recyklací za účelem udržitelného využívání druhotných surovin.

Uživatelé z řad domácností by si měli od prodejce, u něhož produkt zakoupili, nebo u příslušného městského úřadu vyžádat informace, kde a jak mohou tyto výrobky odevzdat k bezpečné ekologické recyklaci.

Podnikoví uživatelé by měli kontaktovat dodavatele a zkontrolovat všechny podmínky kupní smlouvy. Tento výrobek a jeho elektronické příslušenství nesmí být likvidován spolu s ostatním průmyslovým odpadem.

