

Nikon

FOTOCAMERA DIGITALE

D3400

Manuale di riferimento



- Leggere attentamente il manuale prima di utilizzare la fotocamera.
- Per assicurare un uso corretto della fotocamera, assicurarsi di leggere attentamente le "Informazioni di sicurezza" (pagina xi).
- Dopo aver letto il presente manuale, conservarlo in un luogo facilmente accessibile per riferimento futuro.

It



SnapBridge

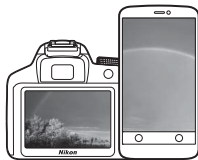

Your images. The world. Connected

Benvenuti a SnapBridge — La nuova famiglia Nikon di servizi per arricchire la vostra esperienza delle immagini. SnapBridge elimina la barriera tra la fotocamera e uno smart device compatibile, grazie alla combinazione della tecnologia *Bluetooth*® a bassa energia (BLE) con una app dedicata. Le storie catturate con la fotocamera e gli obiettivi Nikon sono trasferite automaticamente al dispositivo al momento dello scatto. Possono persino essere caricate senza sforzo nei servizi di archiviazione cloud, invitando l'accesso su tutti i dispositivi posseduti. Le emozioni possono essere condivise ovunque e in qualsiasi momento.

Scaricate l'app SnapBridge per iniziare!

Sfruttate l'ampia gamma di funzioni scaricando adesso l'app SnapBridge sul vostro smart device. Attraverso pochi e semplici passi, questa app collega le fotocamere Nikon con un iPhone®, iPad® e/o iPod touch® compatibile o uno smart device che esegue il sistema operativo Android™. L'app è disponibile gratuitamente dal sito web (<http://snapbridge.nikon.com>), dall'App Store® Apple e da Google Play™.

Per le informazioni più recenti su SnapBridge, visitare il sito web Nikon della propria zona (□ xix).



Download on the
App Store



ANDROID APP ON

Google Play

L'entusiasmante esperienza delle immagini offerta da SnapBridge...



Trasferimento automatico delle immagini dalla fotocamera allo smart device grazie alla connessione costante tra i due dispositivi — la condivisione online di foto è più facile che mai

NIKON IMAGE SPACE



Caricamento di foto ed immagini miniatura sul servizio cloud NIKON IMAGE SPACE

Una gamma di servizi che arricchiscono la vostra elaborazione delle immagini, tra cui:

- Stampigliatura di informazioni di due crediti al massimo (per es. copyright, commenti, testo e loghi) sulle foto
- Aggiornamento automatico di info data e ora e info sulla posizione della fotocamera
- Ricevere aggiornamenti firmware della fotocamera

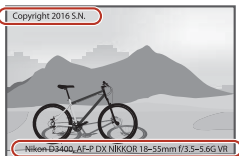

Assicurarsi di leggere attentamente tutte le istruzioni per ottenere prestazioni ottimali dalla fotocamera e di conservarle in modo che chiunque faccia uso del prodotto possa consultarle.

Simboli e convenzioni

Per facilitare la ricerca delle informazioni necessarie, sono stati adottati i seguenti simboli e convenzioni:



Questa icona indica avvertenze; informazioni che devono essere lette prima dell'uso per evitare danni alla fotocamera.



Questa icona indica note; informazioni da leggere prima di utilizzare la fotocamera.



Questa icona indica riferimenti ad altre pagine del manuale.

Opzioni di menu, opzioni e messaggi visualizzati nel monitor della fotocamera sono mostrati in **grassetto**.

Impostazioni della fotocamera

Le spiegazioni fornite nel manuale prevedono l'uso delle impostazioni predefinite.

Nikon Manual Viewer 2







Installare l'app Nikon Manual Viewer 2 sullo smartphone o sul tablet per visualizzare i manuali della fotocamera digitale Nikon in qualunque luogo e in qualunque momento. Nikon Manual Viewer 2 può essere scaricato gratuitamente dall'App Store e da Google Play. Lo scaricamento dell'app e dei manuali dei prodotti richiede una connessione a Internet, per la quale il fornitore di servizi per il telefono o internet potrebbe richiedere un pagamento.

Informazioni di sicurezza

Prima di utilizzare la fotocamera per la prima volta, leggere le istruzioni sulla sicurezza nella sezione "Informazioni di sicurezza" (□ xi–xiv).

Sommario

Informazioni di sicurezza.....	xi
Avvisi	xv
Bluetooth.....	xx
Introduzione	1
Introduzione alla fotocamera	1
Il corpo macchina della fotocamera	1
Il mirino	4
La ghiera di selezione modo	5
Il pulsante (info) 	6
Il pulsante 	11
Primi passi	12
Fissare la cinghia della fotocamera.....	12
Caricare la batteria ricaricabile	12
Inserire la batteria ricaricabile e una card di memoria.....	13
Collegamento di un obiettivo.....	15
Impostazione della fotocamera	18
Messa a fuoco del mirino.....	26
Esercitazione	27
Menu della fotocamera: una panoramica	27
Utilizzo dei menu della fotocamera.....	28
Il livello della batteria ricaricabile e il numero di esposizioni rimanenti	31
Fotografia di base e riproduzione	32
Modi "Inquadra e scatta" ( e )	32
Riproduzione di base	40
Cancellazione di foto indesiderate	41

Modo guida	42
La guida	42
Menu modo guida	43
Uso della guida	46
Far corrispondere le impostazioni al soggetto o alla situazione (Modo scena)	48
 Ritratto	48
 Paesaggio	49
 Bambini	49
 Sport.....	49
 Primo piano.....	50
 Ritratto notturno	50
Effetti speciali	51
 Visione notturna.....	52
VI Super vivace	52
POP Pop	52
 Foto disegno	53
 Effetto toy camera.....	53
 Effetto miniatura	53
 Selezione colore	54
 Silhouette.....	54
 High key.....	54
 Low key.....	55
Opzioni disponibili in Live view	56
Più info sulla fotografia	62
Scelta di un modo di scatto	62
Scatto continuo (Modo sequenza)	63
Scatto silenzioso	65
Modo autoscatto	66



Messa a fuoco	69
Modo messa a fuoco	69
Modo area AF.....	74
Blocco della messa a fuoco	79
Messa a fuoco manuale.....	81
Qualità e dimensione dell'immagine	84
Qualità dell'immagine	84
Dimensione dell'immagine.....	86
Utilizzo del flash incorporato	87
Modi sollevamento auto.....	87
Modi sollevamento manuale	89
Sensibilità ISO	93
Scatto a distanza	95
Uso di un telecomando ML-L3 opzionale.....	95
Modi P, S, A e M	98
<hr/>	
Tempo di posa e diaframma	98
Modo P (Auto programmato)	99
Modo S (Auto a priorità di tempi)	101
Modo A (Auto priorità diaframmi)	103
Modo M (Manuale)	105
Esposizioni lunghe (Solo modo M)	107
Esposizione	111
Misurazione esposimetrica	111
Blocco esposizione automatica.....	113
Compensazione dell'esposizione	115
Compensazione flash.....	117
Preservare i dettagli nelle alte luci e nelle ombre	119
D-Lighting attivo	119

Bilanciamento del bianco	121
Regolazione fine del bilanciamento del bianco	124
Premisurazione manuale	126
Picture Control	132
Selezione di un Picture Control	132
Modifica dei Picture Control	134
Registrazione e visualizzazione di filmati	138
<hr/>	
Registrazione di filmati	138
Impostazioni filmato	141
Visualizzazione di filmati	144
Modifica di filmati	146
Rifilatura dei filmati	146
Salvataggio di fotogrammi selezionati	150
Riproduzione e cancellazione	152
<hr/>	
Riproduzione a pieno formato	152
Riproduzione miniature.....	153
Riproduzione calendario	154
Il pulsante z	155
Informazioni sulla foto	156
Uno sguardo più da vicino: zoom in riproduzione	165
Protezione contro la cancellazione delle foto	168
Classificazione delle immagini	169
Classificazione di singole foto	169
Classificazione di più immagini	170
Cancellazione di foto	171
Durante la riproduzione	171
Il menu riproduzione	172
Slide show	174
Opzioni di slide show	176

Installazione di ViewNX-i	177
Copia di immagini sul computer	178
Stampa di foto	181
Collegamento della stampante.....	181
Stampa di foto singole	182
Stampa di più foto	183
Visualizzazione delle foto su un televisore	184

▶ Il menu riproduzione: <i>gestione delle immagini</i>	186
Opzioni del menu riproduzione.....	186
Cartella di riproduzione	187
Opzioni di visualizz. in riprod.	187
Mostra foto scattata.....	188
Rotazione auto immagine.....	188
Ruota foto verticali.....	189
Selez. per invio a smart device.....	189
📷 Il menu di ripresa: <i>opzioni di ripresa</i>	190
Opzioni del menu di ripresa	190
Reset menu di ripresa	192
Impostazioni sensibilità ISO.....	192
Spazio colore.....	194
Riduzione disturbo.....	195
Controllo vignettatura	195
Controllo distorsione auto	196
Illuminatore AF incorporato	196
Controllo flash incorporato/Flash opzionale.....	197
VR ottico.....	198

Y Il menu impostazioni: impostazione della fotocamera	199
Opzioni del menu impostazioni	199
Reset opzioni impostazione	201
Formatt. card di memoria	201
Timbro data.....	202
Fuso orario e data	205
Lingua (Language).....	205
Luminosità del monitor	205
Formato di visualizzazione info	206
Display info automatico.....	206
Timer di autospegnimento.....	207
Autoscatto	208
Tempo attesa telecom. (ML-L3)	208
Foto di riferimento "Dust off"	209
Commento foto	211
Informazioni copyright	212
Segnale acustico.....	213
Riduzione dello sfarfallio	213
Pulsanti	214
Telemetro graduato	216
Anello messa a fuoco man. AF	217
Numerazione sequenza file.....	218
Cartella di memorizzazione	219
Nome file	221
Dati posizione.....	221
Modalità aereo	222
Connetti a smart device.....	222
Invia a smart device (automatico).....	223
Bluetooth	223
Caricamento Eye-Fi.....	224
Marchio di conformità.....	225
Blocco scatto con slot vuoto.....	226
Ripristina tutte le impostazioni.....	226
Versione firmware.....	226

 Il menu di ritocco: <i>creazione di copie ritoccate</i>	227
Opzioni del menu di ritocco	227
Creazione di copie ritoccate	228
Elaborazione NEF (RAW)	230
Rifila	232
Ridimensiona	233
D-Lighting	235
Ritocco rapido	236
Correzione occhi rossi	236
Raddrizzamento	237
Controllo distorsione	237
Distorsione prospettica	238
Fisheye	238
Effetti filtro	239
Monocromatico	240
Sovrapposizione immagini	241
Disegna contorno	243
Foto disegno	244
Bozzetto a colori	244
Effetto miniatura	245
Selezione colore	246
Dipinto	248
Confronto affiancato	249
 Impostazioni recenti	251

Note tecniche **252**

Obiettivi compatibili	252
Obiettivi CPU compatibili	252
Obiettivi senza CPU compatibili	254
Il Nikon Creative Lighting System (CLS)	262
Altri accessori	267
Collegamento di un connettore di alimentazione e di un adattatore CA	270

Cura della fotocamera	272
Conservazione.....	272
Pulizia	272
Pulizia del sensore di immagine	273
Cura della fotocamera e della batteria ricaricabile:	
precauzioni	276
Impostazioni disponibili	281
Risoluzione dei problemi	282
Batteria ricaricabile/Display	282
Ripresa (tutti i modi)	283
Ripresa (P, S, A, M)	287
Riproduzione	288
Bluetooth	289
Varie	289
Messaggi di errore.....	290
Specifiche.....	295
Kit obiettivo	306
AF-P DX NIKKOR 18–55 mm f/3.5–5.6G VR e	
AF-P DX NIKKOR 18–55 mm f/3.5–5.6G.....	306
AF-P DX NIKKOR 70–300 mm f/4.5–6.3G ED VR e	
AF-P DX NIKKOR 70–300 mm f/4.5–6.3G ED	312
AF-S DX NIKKOR 55–200 mm f/4–5.6G ED VR II	317
Capacità della card di memoria	323
Durata della batteria.....	324
Indice	326

Informazioni di sicurezza

Per evitare danni alla proprietà o lesioni a se stessi o ad altri, leggere interamente la sezione "Informazioni di sicurezza" prima di utilizzare il prodotto.

Conservare queste istruzioni di sicurezza dove possano essere lette da chiunque utilizzi il prodotto.

⚠ PERICOLO: la mancata osservanza delle precauzioni contrassegnate con questa icona comporta un alto rischio di morte o gravi lesioni.

⚠ AVVERTENZA: la mancata osservanza delle precauzioni contrassegnate con questa icona potrebbe provocare morte o gravi lesioni.

⚠ ATTENZIONE: la mancata osservanza delle precauzioni contrassegnate con questa icona potrebbe provocare lesioni o danni alla proprietà.



AVVERTENZA

- **Non utilizzare mentre si cammina o si aziona un veicolo a motore.**

La mancata osservanza di questa precauzione potrebbe provocare incidenti o altre lesioni.

- **Non smontare né modificare il prodotto. Non toccare le parti interne che diventano esposte come risultato di caduta o altro incidente.**

La mancata osservanza di queste precauzioni potrebbe provocare scosse elettriche o altre lesioni.

- **Se si dovessero notare anomalie, per esempio la produzione di fumo, calore o odori insoliti da parte del prodotto, scollegare immediatamente la batteria ricaricabile o la fonte di alimentazione.**

Continuare a utilizzarlo potrebbe provocare incendi, ustioni o altre lesioni.

- **Mantenere asciutto. Non maneggiare con le mani bagnate. Non maneggiare la spina con le mani bagnate.**

La mancata osservanza di queste precauzioni potrebbe provocare incendi o scosse elettriche.

- **Non lasciare la pelle a contatto per molto tempo con il prodotto mentre è acceso o collegato alla presa di corrente.**

La mancata osservanza di questa precauzione potrebbe provocare ustioni a bassa temperatura.

- **Non utilizzare questo prodotto in presenza di polveri o gas infiammabili, quali propano, benzina o aerosol.**

La mancata osservanza di questa precauzione potrebbe provocare esplosioni o incendi.

- **Non guardare direttamente il sole o un'altra fonte di luce intensa attraverso l'obiettivo o la fotocamera.**

La mancata osservanza di questa precauzione potrebbe provocare disturbi della vista.

- **Non dirigere il flash o l'illuminatore ausiliario AF verso l'operatore di un veicolo a motore.**

La mancata osservanza di questa precauzione potrebbe provocare incidenti.

- **Mantenere il prodotto fuori dalla portata dei bambini.**

La mancata osservanza di questa precauzione potrebbe provocare lesioni o malfunzionamenti del prodotto. Inoltre, si noti che i piccoli componenti costituiscono un rischio di soffocamento. Se un bambino ingerisce un componente del prodotto, rivolgersi immediatamente a un medico.

- **Non impigliare, avvolgere o attorcigliare le cinghie a tracolla intorno al collo.**

La mancata osservanza di questa precauzione potrebbe provocare incidenti.

- **Non utilizzare batterie ricaricabili, caricatori o adattatori CA non specificamente progettati per l'uso con questo prodotto. Quando si usano batterie ricaricabili, caricatori e adattatori CA progettati per l'uso con questo prodotto non fare ciò che segue:**

- **Danneggiare, modificare, tirare con forza o piegare i fili o i cavi, porli sotto oggetti pesanti o esporli a calore o fiamme.**
- **Utilizzare convertitori da viaggio o adattatori progettati per convertire da un voltaggio all'altro o con invertitori da CC a CA.**

La mancata osservanza di queste precauzioni potrebbe provocare incendi o scosse elettriche.

- **Non maneggiare la spina durante la carica del prodotto né utilizzare l'adattatore CA durante i temporali.**

La mancata osservanza di questa precauzione potrebbe provocare scosse elettriche.

- **Non maneggiare a mani nude in luoghi esposti a temperature estremamente alte o basse.**

La mancata osservanza di questa precauzione potrebbe provocare ustioni o congelamento.



ATTENZIONE

- **Non lasciare l'obiettivo puntato verso il sole o altre fonti di luce intensa.**

La luce messa a fuoco dall'obiettivo potrebbe provocare incendi o danni ai componenti interni del prodotto. Quando si riprendono soggetti in controluce, tenere il sole ben lontano dall'inquadratura. La luce solare messa a fuoco nella fotocamera quando il sole è vicino all'inquadratura potrebbe provocare incendi.

- **Spegner questo prodotto quando il suo uso è vietato. Disattivare le funzioni wireless quando l'uso di apparecchi wireless è vietato.**

Le emissioni di radiofrequenze prodotte dal prodotto potrebbero interferire con le attrezzature a bordo di un aeroplano oppure in ospedali o altre strutture mediche.

- **Rimuovere la batteria ricaricabile e disconnettere l'adattatore CA se il prodotto non verrà usato per un periodo prolungato.**

La mancata osservanza di questa precauzione potrebbe provocare incendi o malfunzionamenti del prodotto.

- **Non toccare le parti in movimento dell'obiettivo o altre parti in movimento.**

La mancata osservanza di questa precauzione potrebbe provocare lesioni.

- **Non attivare il flash a contatto con la pelle o con oggetti o in stretta prossimità con questi.**

La mancata osservanza di questa precauzione potrebbe provocare ustioni o incendi.

- **Non lasciare il prodotto dove sarà esposto a temperature estremamente alte per un periodo prolungato, per esempio in un'automobile chiusa o sotto la luce diretta del sole.**

La mancata osservanza di questa precauzione potrebbe provocare incendi o malfunzionamenti del prodotto.



PERICOLO (Batterie ricaricabili)

- **Non maneggiare in modo scorretto le batterie ricaricabili.**

La mancata osservanza delle seguenti precauzioni potrebbe provocare perdite, surriscaldamento, rotture o incendi delle batterie ricaricabili:

- Utilizzare solo batterie ricaricabili approvate per l'uso in questo prodotto.
- Non esporre le batterie ricaricabili a fiamme o calore eccessivo.
- Non smontare.
- Non cortocircuitare i terminali mettendoli a contatto con collane, forcine per capelli o altri oggetti metallici.
- Non esporre le batterie ricaricabili o i prodotti nei quali sono inserite a forti shock fisici.

- **Non tentare di ricaricare batterie ricaricabili EN-EL14a utilizzando caricatori non specificamente progettati per questo uso.**

La mancata osservanza di questa precauzione potrebbe provocare perdite, surriscaldamento, rotture o incendi delle batterie ricaricabili.

- **Se il liquido della batteria ricaricabile viene a contatto con gli occhi, sciacquare con abbondante acqua pulita e rivolgersi immediatamente a un medico.**

Ritardare l'azione potrebbe provocare lesioni oculari.



AVVERTENZA (Batterie ricaricabili)

- **Mantenere le batterie ricaricabili fuori dalla portata dei bambini.**

Se un bambino dovesse ingerire una batteria ricaricabile, rivolgersi immediatamente a un medico.

- **Non immergere le batterie ricaricabili nell'acqua né esporle alla pioggia.**

La mancata osservanza di questa precauzione potrebbe provocare incendi o malfunzionamenti del prodotto. Asciugare il prodotto immediatamente con un asciugamano o simili se dovesse bagnarsi.

- **Interrompere immediatamente l'uso se si dovessero notare cambiamenti nelle batterie ricaricabili, quali scolorimento o deformazione. Interrompere la carica delle batterie ricaricabili EN-EL14a se non si caricano nel periodo di tempo specificato.**

La mancata osservanza di queste precauzioni potrebbe provocare perdite, surriscaldamento, rotture o incendi delle batterie ricaricabili.

- **Prima dello smaltimento, isolare i terminali della batteria ricaricabile con nastro isolante.**

Surriscaldamento, rottura o incendi potrebbero essere provocati dal contatto di oggetti di metallo con i terminali. Riciclare o smaltire le batterie ricaricabili in base alle normative locali.

- **Se il liquido della batteria ricaricabile viene a contatto con la pelle o gli abiti di una persona, sciacquare immediatamente l'area interessata con abbondante acqua pulita.**

La mancata osservanza di questa precauzione potrebbe provocare irritazione della pelle.

Avvisi

- È severamente vietata la riproduzione, trasmissione, trascrizione, inserimento in un sistema di reperimento di informazioni, traduzione in qualsiasi lingua, in qualsiasi forma e con qualsiasi mezzo, anche parziale, dei manuali in dotazione con il presente prodotto, senza previa autorizzazione scritta di Nikon.
- Nikon si riserva il diritto di modificare l'aspetto e le specifiche dell'hardware e del software descritti in questi manuali in qualsiasi momento e senza alcun preavviso.
- Nikon declina ogni responsabilità per qualsiasi danno provocato dall'utilizzo di questo prodotto.
- Pur avendo tentato di rendere il più completa e accurata possibile la presente documentazione, vi preghiamo di segnalare eventuali errori od omissioni al vostro rivenditore Nikon più vicino (indirizzi forniti separatamente).

Avviso per gli utenti residenti in Europa

ATTENZIONE: RISCHIO DI ESPLOSIONE SE LA BATTERIA RICARICABILE VIENE SOSTITUITA CON UNA BATTERIA RICARICABILE DI TIPO NON CORRETTO. SMALTIMENTO DELLE BATTERIE RICARICABILI SECONDO LE ISTRUZIONI.

Questo simbolo indica che gli apparecchi elettrici ed elettronici devono essere smaltiti negli appositi contenitori di rifiuti.



Le seguenti istruzioni sono rivolte esclusivamente agli utenti di paesi europei:

- Il presente prodotto deve essere smaltito nell'apposito contenitore di rifiuti. Non smaltire insieme ai rifiuti domestici.
- La raccolta differenziata e il riciclaggio aiutano a preservare le risorse naturali e a prevenire le conseguenze negative per la salute umana e per l'ambiente che potrebbero essere provocate dallo smaltimento scorretto.
- Per ulteriori informazioni, vi preghiamo di contattare le autorità locali responsabili dello smaltimento dei rifiuti.

Questo simbolo sulla batteria ricaricabile indica che la batteria ricaricabile deve essere smaltita negli appositi contenitori di rifiuti.



Le seguenti istruzioni sono rivolte esclusivamente agli utenti di paesi europei:

- Le presenti batterie ricaricabili, dotate di questo simbolo o meno, devono essere smaltite nell'apposito contenitore di rifiuti. Non smaltire insieme ai rifiuti domestici.
- Per ulteriori informazioni, vi preghiamo di contattare le autorità locali responsabili dello smaltimento dei rifiuti.

Avviso concernente il divieto di copia e riproduzione

È opportuno notare che il semplice possesso di materiale digitale copiato o riprodotto tramite scanner, fotocamere digitali o altri dispositivi può essere perseguito legalmente.

• Oggetti la cui copia o riproduzione è vietata per legge

È severamente vietata la copia o riproduzione di banconote, monete, obbligazioni statali o locali, anche nell'eventualità in cui si tratti di riproduzioni di campioni.

È vietata la copia o riproduzione di banconote, monete o titoli in circolazione all'estero.

È vietata la copia o riproduzione di francobolli e cartoline non timbrati emessi dallo stato senza autorizzazione dell'organo di competenza.

È vietata la copia o riproduzione di francobolli emessi dallo stato e di documentazioni e certificazioni stipulate secondo legge.

• Avvertenze per copie o riproduzioni specifiche

Lo stato ha pubblicato precauzioni sulla copia e riproduzione di titoli di credito emessi da aziende private (azioni, ricevute, assegni, certificati, ecc.), abbonamenti o coupon di viaggio, salvo i casi in cui un numero minimo di copie sia necessario ai fini contabili dell'azienda stessa. È inoltre vietata la copia o riproduzione di passaporti emessi dallo stato, licenze emesse da organi pubblici e gruppi privati, carte d'identità e biglietti, come abbonamenti o buoni pasto.

• Osservare le indicazioni sul copyright

In base alla legge sul copyright, foto o registrazioni di opere protette da copyright effettuate con la fotocamera non possono essere utilizzate senza l'autorizzazione del proprietario del copyright. Le eccezioni si applicano all'uso personale, ma si noti che anche l'uso personale potrebbe essere limitato nel caso di foto o registrazioni di mostre o di spettacoli dal vivo.

Smaltimento di dispositivi di memorizzazione dati

La cancellazione di foto o la formattazione di schede di memoria o altri dispositivi di memorizzazione non comporta l'eliminazione totale dei dati delle foto. I file cancellati possono talvolta essere recuperati dai dispositivi di memorizzazione di dati tramite l'utilizzo di software disponibili in commercio, quindi potenzialmente potrebbero essere utilizzati per usi fraudolenti e non conformi alle leggi sulla tutela dei dati personali. Il rispetto della privacy di tali dati è responsabilità dell'utente.

Prima di smaltire un dispositivo di memorizzazione dati o trasferirne la proprietà, eliminare tutti i dati utilizzando un software di eliminazione permanente in commercio oppure formattare il dispositivo e riempirlo nuovamente di foto prive di informazioni personali (per esempio foto nere o scattate puntando il cielo). Nel caso di distruzione fisica dei dispositivi di memorizzazione dati, prestare particolare attenzione a non ferirsi.

Prima di smaltire la fotocamera o trasferirne la proprietà a un'altra persona, usare anche l'opzione **Ripristina tutte le impostazioni** nel menu impostazioni della fotocamera per cancellare qualsiasi informazione di rete personale.

AVC Patent Portfolio License

QUESTO PRODOTTO È CONCESSO IN LICENZA IN CONFORMITÀ ALLA AVC PATENT PORTFOLIO LICENSE PER USO PERSONALE E NON COMMERCIALE DELL'UTENTE PER (i) LA CODIFICA VIDEO IN CONFORMITÀ CON LO STANDARD AVC ("AVC VIDEO") E/O (ii) LA DECODIFICA DI FILMATI AVC PRECEDENTEMENTE CODIFICATI DA UN UTENTE NELL'AMBITO DI ATTIVITÀ PERSONALI E NON COMMERCIALI E/O OTTENUTI DA UN FORNITORE AUTORIZZATO DI FILMATI AVC. NON VIENE CONCESSA NESSUN'ALTRA LICENZA PER QUALSIASI ALTRO UTILIZZO, NÉ ESPLICITA NÉ IMPLICITA. PER ULTERIORI INFORMAZIONI RIVOLGERSI A MPEG LA, L.L.C. VISITARE IL SITO <http://www.mpegla.com>

Utilizzare esclusivamente accessori elettronici di marca Nikon

Le fotocamere Nikon sono progettate per essere conformi agli standard più elevati e includono una circuizione elettronica complessa. Solo gli accessori elettronici di marca Nikon (compresi caricabatterie, batterie ricaricabili, adattatori CA e accessori per i flash) certificati specificatamente da Nikon per l'utilizzo con questa fotocamera digitale Nikon sono progettati e testati per funzionare in conformità con i requisiti operativi e di sicurezza di tale circuizione elettronica.

L'utilizzo di accessori elettronici di altre marche potrebbe danneggiare la fotocamera e rendere nulla la garanzia Nikon.

L'utilizzo di batterie ricaricabili agli ioni di litio di terze parti prive dell'ologramma Nikon riportato a destra potrebbe impedire il

normale funzionamento della fotocamera o provocare surriscaldamento, innesco di fiamma, rotture o perdite di liquido.

Per ulteriori informazioni sugli accessori di marca Nikon, rivolgersi a un rivenditore di zona autorizzato Nikon.

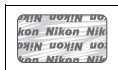

✔ Utilizzare esclusivamente accessori di marca Nikon

Solo gli accessori di marca Nikon certificati specificatamente da Nikon per l'utilizzo con la fotocamera digitale Nikon sono progettati e testati per funzionare in conformità con i requisiti operativi e di sicurezza previsti.

L'UTILIZZO DI ACCESSORI DI ALTRE MARCHE POTREBBE DANNEGGIARE LA FOTOCAMERA E RENDERE NULLA LA GARANZIA NIKON.

✔ Prima di scattare foto importanti

Prima di utilizzare la fotocamera in occasioni importanti (quali matrimoni o prima di portare la fotocamera in viaggio), eseguire uno scatto di prova per accertarsi che la fotocamera funzioni correttamente. Nikon declina ogni responsabilità per eventuali danni o perdite provocati da un possibile malfunzionamento del prodotto.

✔ Apprendimento costante

Come parte integrante dell'impegno di Nikon per un "apprendimento costante" nell'ambito dell'assistenza ai prodotti, sono disponibili informazioni in continuo aggiornamento sui seguenti siti Web:

- **Per utenti negli Stati Uniti:** <http://www.nikonusa.com/>
- **Per utenti in Europa e Africa:** <http://www.europe-nikon.com/support/>
- **Per utenti in Asia, Oceania e Medio Oriente:** <http://www.nikon-asia.com/>

Visitare questi siti per tenersi aggiornati sulle informazioni più recenti riguardanti il prodotto, suggerimenti, risposte alle domande frequenti (FAQ) e consigli generali sulle tecniche fotografiche e di elaborazione digitale. Per ulteriori informazioni, rivolgersi al proprio rivenditore Nikon di fiducia. Vedere il seguente sito per informazioni sui contatti:

<http://imaging.nikon.com/>

Bluetooth

Questo prodotto è soggetto al controllo della normativa statunitense sull'esportazione EAR (United States Export Administration Regulation).

L'autorizzazione del governo degli Stati Uniti non è necessaria per l'esportazione in paesi diversi da quelli riportati di seguito, i quali al momento della redazione sono soggetti a embargo o a controlli speciali: Cuba, Iran, Corea del Nord, Sudan e Siria (elenco soggetto a modifiche).

L'uso di dispositivi wireless potrebbe essere proibito in alcuni Paesi o regioni.

Contattare un centro assistenza autorizzato Nikon prima di utilizzare le funzionalità wireless di questo prodotto al di fuori del Paese di acquisto.

Avviso per i clienti in Europa

Nikon Corporation dichiara qui che la D3400 è conforme ai principali requisiti e ad altre disposizioni rilevanti della Direttiva 1999/5/CE. La dichiarazione di conformità può essere consultata all'indirizzo http://imaging.nikon.com/support/pdf/DoC_D3400.pdf



Sicurezza

Nonostante uno dei vantaggi di questo prodotto sia quello di permettere ad altri di collegarsi liberamente per lo scambio di dati attraverso il wireless in qualsiasi punto all'interno del suo campo, potrebbero verificarsi le seguenti situazioni se non è abilitata la funzione di sicurezza:

- Furto di dati: terze parti potrebbero intercettare in modo doloso le trasmissioni wireless per rubare ID utente, password e altre informazioni personali.
- Accesso non autorizzato: utenti non autorizzati potrebbero avere accesso alla rete e modificare i dati o eseguire altre azioni dolose. Si noti che, a causa della struttura delle reti wireless, attacchi specializzati potrebbero consentire l'accesso non autorizzato anche quando è abilitata la funzione di sicurezza.
- Reti non protette: il collegamento a reti aperte potrebbe comportare un accesso non autorizzato. Utilizzare solo reti sicure.

Introduzione

Introduzione alla fotocamera

Prendersi alcuni minuti per familiarizzare con i controlli e i display della fotocamera. Può essere utile mettere un segnalibro in questa sezione e farvi riferimento durante la lettura del resto del manuale.

Il corpo macchina della fotocamera

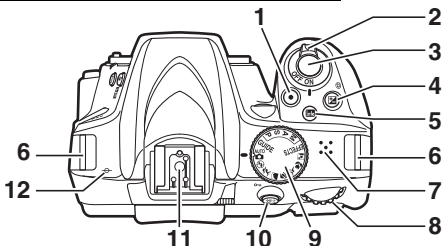

- | | |
|---|--|
| 1 Pulsante di registrazione filmato 139 | 7 Altoparlante |
| 2 Interruttore di alimentazione 18 | 8 Ghiera di comando |
| 3 Pulsante di scatto 35, 36 | 9 Ghiera di selezione modo 5 |
| 4 Pulsante / 106, 116, 117 | 10 Pulsante / 80, 113, 168, 215 |
| 5 Pulsante (informazioni) 6, 8, 143 | 11 Slitta accessori (per flash esterni opzionali) 262, 268 |
| 6 Occhiali per cinghia fotocamera... 12 | 12 Indicatore del piano focale (-∞) 82 |

L'altoparlante

Non collocare l'altoparlante in stretta prossimità di dispositivi magnetici. La mancata osservanza di questa precauzione potrebbe compromettere i dati registrati sui dispositivi magnetici.

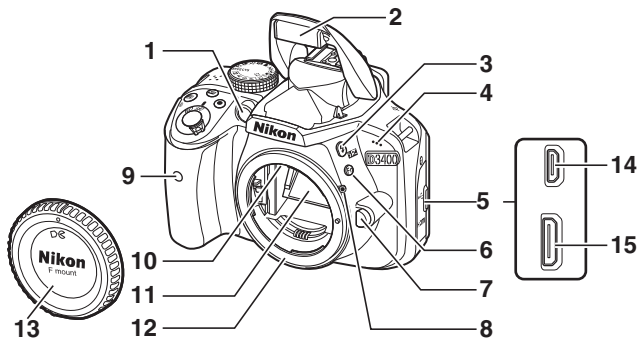

<p>1 Illuminatore ausiliario AF73, 196 Spia autoscatto.....67 Illuminatore riduzione occhi rossi.....88, 90</p> <p>2 Flash incorporato87</p> <p>3 Pulsante $\frac{1}{2}$/$\frac{1}{2}$.....87, 89, 117</p> <p>4 Microfono 139, 141</p> <p>5 Coperchio di protezione connettori</p> <p>6 Pulsante Fn 214</p> <p>7 Pulsante di sblocco obiettivo.....16</p>	<p>8 Riferimento di innesto.....15</p> <p>9 Ricevitore infrarossi per telecomando ML-L396</p> <p>10 Contatti CPU</p> <p>11 Specchio 274</p> <p>12 Innesto dell'obiettivo 15, 82</p> <p>13 Tappo corpo..... 15, 268</p> <p>14 Connettore USB 178, 181</p> <p>15 Connettore HDMI 184</p>
--	---

✓ Chiudere il coperchio di protezione connettori

Chiudere il coperchio di protezione connettori quando i connettori non sono in uso. Materiale estraneo nei connettori può interferire con il trasferimento dei dati.

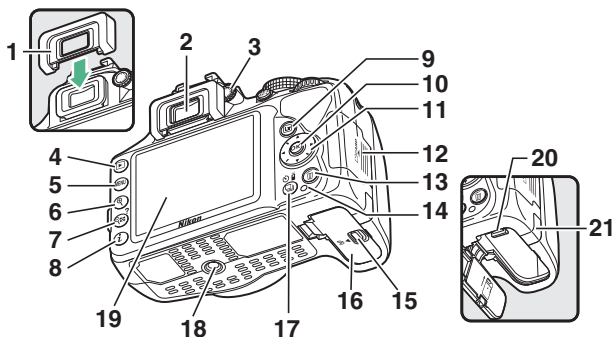

1	Oculare in gomma.....	68	13	Pulsante	41, 171
2	Oculare mirino.....	4, 26, 68	14	Spia di accesso card di memoria.....	14, 36
3	Comando di regolazione diottrica.....	26	15	Blocco del coperchio vano batteria.....	13, 14
4	Pulsante	40, 152	16	Coperchio vano batteria.....	13, 14
5	Pulsante MENU.....	27, 186	17	Pulsante /☀/Ⓜ.....	62, 63, 65, 66, 95
6	Pulsante	165	18	Attacco per treppiedi	
7	Pulsante /?.....	28, 153, 165	19	Monitor.....	6, 32, 40, 138, 152
8	Pulsante	11, 155	20	Blocco batteria.....	13, 14
9	Pulsante	32, 138	21	Copriconnettore di alimentazione per connettore di alimentazione opzionale.....	270
10	Pulsante (OK).....	28			
11	Multi-selettore.....	28			
12	Coperchio alloggiamento card di memoria.....	13, 14			

Il mirino

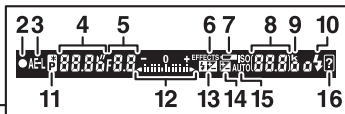
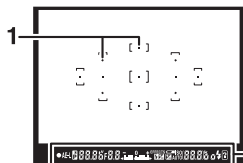
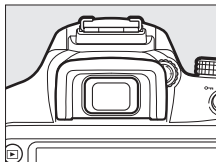

<p>1 Punti AF26, 34, 74, 76</p> <p>2 Indicatore di messa a fuoco35, 82</p> <p>3 Indicatore blocco esposizione automatica (AE) 113</p> <p>4 Tempo di posa98, 101, 105</p> <p>5 Diaframma (numero f/) ...98, 103, 105</p> <p>6 Indicatore modo effetti speciali51</p> <p>7 Avviso batteria ricaricabile quasi scarica.....31</p> <p>8 Numero di esposizioni rimanenti31</p> <p>Numero di scatti rimanenti prima che il buffer di memoria sia pieno.....64</p> <p>Indicatore di registrazione del bilanciamento del bianco... 126, 127</p> <p>Valore di compensazione dell'esposizione 115</p> <p>Valore di compensazione flash ... 117</p> <p>Sensibilità ISO93, 192</p>	<p>9 "k" (appare con memoria disponibile per più di 1.000 esposizioni)31</p> <p>10 Indicatore di pronto lampo38</p> <p>11 Indicatore del programma flessibile 100</p> <p>12 Indicatore di esposizione Display compensazione dell'esposizione 115</p> <p>Telemetro elettronico..... 216</p> <p>13 Indicatore di compensazione flash 117</p> <p>14 Indicatore di compensazione dell'esposizione 115</p> <p>15 Indicatore di sensibilità ISO auto..... 193</p> <p>16 Indicatore di avviso 290</p>
--	--

Nota: il display viene mostrato con tutti gli indicatori accesi a scopo illustrativo.

La ghiera di selezione modo

La fotocamera consente di scegliere fra i seguenti modi di ripresa e il modo **GUIDE**:

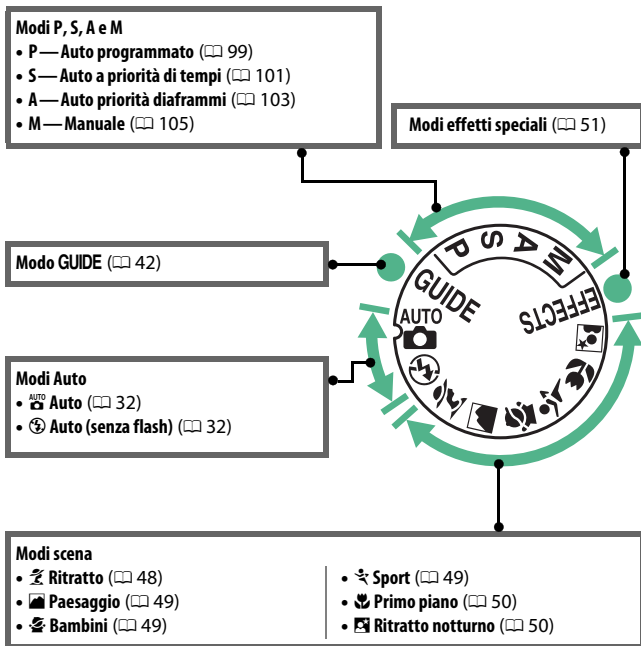

Il pulsante **info**

Premere il pulsante **info** per visualizzare la visualizzazione informazioni o spostarsi ciclicamente attraverso le opzioni di visualizzazione.

■ **Fotografia tramite mirino**

Per visualizzare tempo di posa, diaframma, numero di esposizioni rimanenti, modo area AF e altre informazioni di ripresa nel monitor, premere il pulsante **info**.

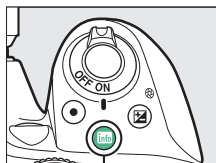

Pulsante **info**



1	Modo di ripresa AUTO auto/ Ⓢ auto (senza flash)32 Modi scena48 Modo effetti speciali51 Modi P , S , A e M98	4	Indicatore controllo vignettatura 195
2	Indicatore di connessione Eye-Fi 224	5	Indicatore timbro data 202
3	Indicatore di connessione Bluetooth19, 223 Modalità aereo 222	6	Indicatore riduzione vibrazioni 17
		7	Indicatore controllo flash 197 Indicatore di compensazione flash per flash esterni opzionali 265
		8	Modo di scatto62
		9	Indicatore "beep" 213

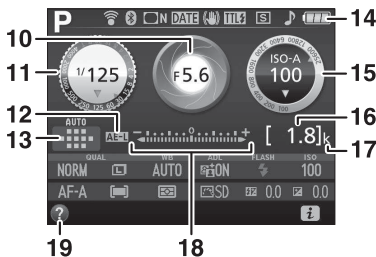

<p>10 Diaframma (numero f) 98, 103, 105 Display diaframma 104, 106</p> <p>11 Tempo di posa 98, 101, 105 Visualizzazione dei tempi di posa..... 102, 106</p> <p>12 Indicatore blocco esposizione automatica (AE) 113</p> <p>13 Indicatore modo area AF 74 Punto AF..... 76</p> <p>14 Indicatore della batteria..... 31</p> <p>15 Sensibilità ISO 93 Display sensibilità ISO..... 93, 194 Indicatore di sensibilità ISO auto..... 193</p>	<p>16 Numero di esposizioni rimanenti... 31 Indicatore di registrazione del bilanciamento del bianco 126</p> <p>17 "k" (appare con memoria disponibile per più di 1.000 esposizioni).....31</p> <p>18 Indicatore di esposizione..... 106 Indicatore di compensazione dell'esposizione 115</p> <p>19 Icona guida..... 290</p>
---	--

Nota: il display viene mostrato con tutti gli indicatori accesi a scopo illustrativo.

Spegnimento del monitor

Per cancellare le informazioni di ripresa dal monitor, premere il pulsante o premere il pulsante di scatto a metà corsa. Il monitor si spegne automaticamente se non vengono effettuate operazioni per circa 8 secondi (per informazioni sulla scelta del tempo di accensione del monitor, vedere **Timer di autospegnimento** a pagina 207).

■ Live view e modo filmato

Per avviare live view, premere il pulsante **Lv** durante la fotografia tramite mirino.

Quindi, si può premere il pulsante **Info** per scorrere ciclicamente tra le opzioni di visualizzazione come mostrato di seguito.

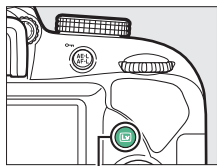

Pulsante **Lv**

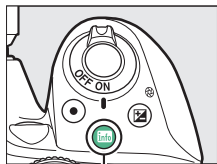

Pulsante **Info**



Mostra indicatori foto



Mostra indicatori filmato
(**[138, 143]**)*

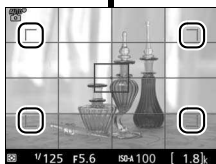

Reticolo*

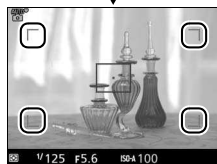

Nascondi indicatori*

* Un ritaglio che mostra l'area registrata viene visualizzato durante la registrazione di filmati; le aree cerchiato indicano i bordi del ritaglio fotogramma filmato (l'area al di fuori del ritaglio fotogramma filmato viene visualizzata in grigio quando sono visualizzati gli indicatori filmato).

Il display Live view

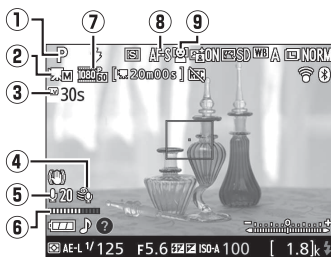

Voce	Descrizione	
① Modo di ripresa	Il modo attualmente selezionato con la ghiera di selezione modo.	32, 48, 51, 98
② Indicatore impost. filmato manuali	Visualizzato quando è selezionato Si per Impost. filmato manuali nel modo M.	142
③ Tempo rimanente	La quantità di tempo rimanente prima che live view termini automaticamente. Visualizzato se la ripresa terminerà entro 30 sec. o meno.	10
④ Attenuazione vento	Visualizzato quando è selezionato Si per Impostazioni filmato > Attenuazione vento nel menu di ripresa.	142
⑤ Sensibilità del microfono	Sensibilità del microfono per la registrazione di filmati.	141
⑥ Livello sonoro	Livello sonoro per la registrazione audio. Visualizzato in rosso se il livello è troppo alto; regolare la sensibilità del microfono di conseguenza.	141
⑦ Dimensioni del fotogramma filmato	Le dimensioni del fotogramma dei filmati registrati in modo filmato.	141
⑧ Modo messa a fuoco	Il modo messa a fuoco attuale.	70
⑨ Modo area AF	Il modo area AF attuale.	75

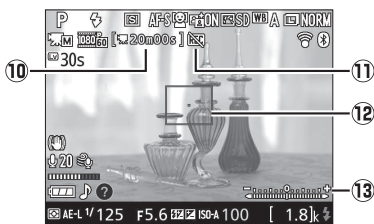

Voce	Descrizione	📖
⑩ Tempo rimanente (modo filmato)	Il tempo di registrazione rimanente nel modo filmato.	139
⑪ Icona "Nessun filmato"	Indica che non è possibile registrare filmati.	—
⑫ Punto AF	Il punto AF attuale. Il display varia a seconda dell'opzione selezionata per il modo area AF (📖 75).	75
⑬ Indicatore di esposizione	Indica se la foto sarà sottoesposta o sovraesposta utilizzando le impostazioni attuali (solo modo M).	106

Nota: il display viene mostrato con tutti gli indicatori accesi a scopo illustrativo.

✔ Il display del conto alla rovescia

Viene visualizzato un conto alla rovescia 30 sec. prima che il live view termini automaticamente (📖 9); il timer diventa rosso 5 sec. prima dello scadere del timer di autospegnimento (📖 207) oppure se il live view sta per terminare per proteggere i circuiti interni. A seconda delle condizioni di ripresa, il timer potrebbe apparire immediatamente quando è selezionato live view. La registrazione filmato terminerà automaticamente alla scadenza del timer, indipendentemente dalla quantità di tempo di registrazione disponibile.

Il pulsante *i*

Per modificare le impostazioni nella parte inferiore della visualizzazione informazioni, premere il pulsante *i*, quindi selezionare le voci utilizzando il multi-selettore e premere **OK** per visualizzare le opzioni relative alla voce selezionata. È possibile modificare le impostazioni anche premendo il pulsante *i* durante live view.

- **Qualità dell'immagine** (📖 84)
- **Dimensione dell'immagine** (📖 86)
- **Bilanciamento del bianco** (📖 121)
- **D-Lighting attivo** (📖 119)
- **Modo flash** (📖 88, 90)
- **Sensibilità ISO** (📖 93)
- **Modo messa a fuoco** (📖 69)
- **Modo area AF** (📖 74)
- **Misurazione esposimetrica** (📖 111)
- **Imposta Picture Control** (📖 132)
- **Compensazione flash** (📖 117)
- **Compensazione esposiz.** (📖 115)

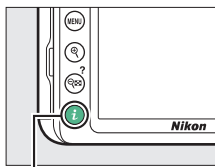

*Pulsante *i**



Primi passi

Fissare la cinghia della fotocamera

Fissare saldamente la cinghia a tracolla ai due occhielli della fotocamera.

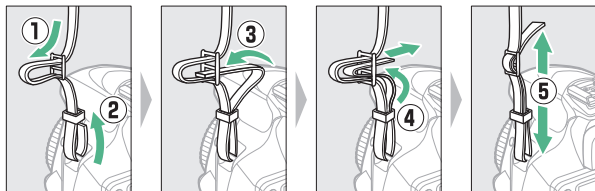

Caricare la batteria ricaricabile

Se è fornito un adattatore spina, sollevare la spina e collegare l'adattatore spina come mostrato in basso a sinistra, assicurandosi che la spina sia completamente inserita. Inserire la batteria ricaricabile e collegare il caricabatteria. Una batteria ricaricabile scarica si carica completamente in circa un'ora e 50 minuti.

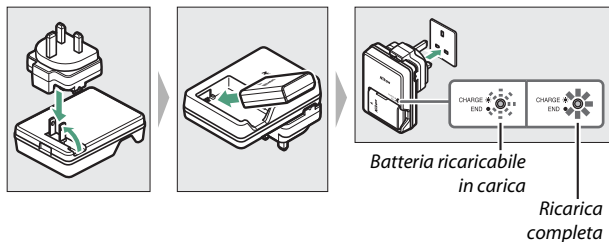

✓ La batteria ricaricabile e il caricabatteria

Leggere e rispettare gli avvisi e le precauzioni indicati alle pagine xi-xiv e 276-280 del manuale.

Inserire la batteria ricaricabile e una card di memoria

Prima di inserire o rimuovere la batteria ricaricabile o le card di memoria, confermare che l'interruttore di alimentazione si trovi in posizione **OFF (NO)**. Inserire la batteria ricaricabile come illustrato, utilizzando la batteria ricaricabile per tenere premuto il blocco batteria arancione su un lato. Il blocco mantiene la batteria ricaricabile in posizione quando quest'ultima è completamente inserita.

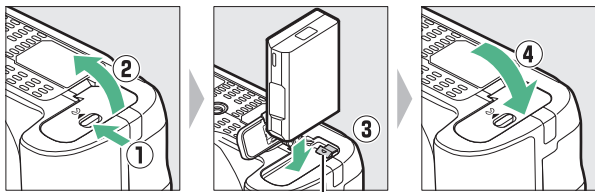

Blocco batteria

Tenendo la card di memoria nell'orientamento mostrato, farla scorrere all'interno fino a farla scattare in posizione.

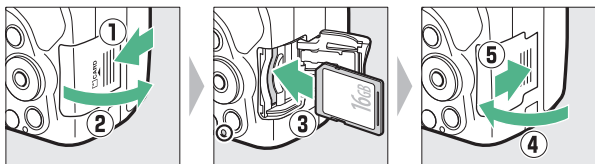

La batteria dell'orologio

L'orologio della fotocamera è alimentato da una fonte d'alimentazione autonoma e ricaricabile, che si ricarica se necessario quando la batteria ricaricabile principale è installata. Con tre giorni di ricarica, l'orologio sarà alimentato per circa un mese. Se, all'accensione della fotocamera, viene visualizzato un messaggio che avverte che l'orologio non è impostato, la batteria dell'orologio è scarica e l'ora è stata reimpostata. Impostare ora e data corrette dell'orologio.

■ Rimozione della batteria ricaricabile e delle card di memoria

Rimozione della batteria ricaricabile

Per rimuovere la batteria ricaricabile, spegnere la fotocamera e aprire il coperchio vano batteria. Premere il blocco batteria nella direzione indicata dalla freccia per rilasciare la batteria ricaricabile, quindi rimuovere la batteria ricaricabile manualmente.

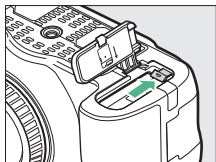

Rimozione delle card di memoria

Dopo avere confermato che la spia di accesso card di memoria è spenta, spegnere la fotocamera, aprire il coperchio dell'alloggiamento card di memoria e premere sulla card per espellerla (1). La card può quindi essere rimossa manualmente (2).

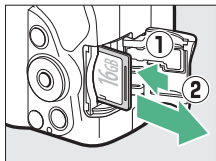

✔ Card di memoria

- Le card di memoria potrebbero essere molto calde dopo l'uso. Prestare attenzione durante la rimozione delle card di memoria dalla fotocamera.
- Non rimuovere le card di memoria dalla fotocamera, non spegnere la fotocamera e non rimuovere o scollegare la fonte di alimentazione durante la formattazione o durante la registrazione, la cancellazione o la copia di dati su un computer. La mancata osservanza di queste precauzioni potrebbe provocare la perdita di dati o danni alla fotocamera o alla card.
- Non toccare i terminali della card con le dita o con oggetti metallici.
- Non piegare, non far cadere, né sottoporre a forti urti.
- Non applicare forza eccessiva alla custodia della card. La mancata osservanza di questa precauzione potrebbe danneggiare la card.
- Non esporre ad acqua, calore, alti livelli di umidità o sole diretto.
- Non formattare le card di memoria in un computer.

Collegamento di un obiettivo

Prestare attenzione a non far penetrare polvere all'interno della fotocamera durante la rimozione dell'obiettivo o del tappo corpo. L'obiettivo generalmente utilizzato nel presente manuale a scopo illustrativo è un AF-P DX NIKKOR 18–55 mm f/3.5–5.6G VR.

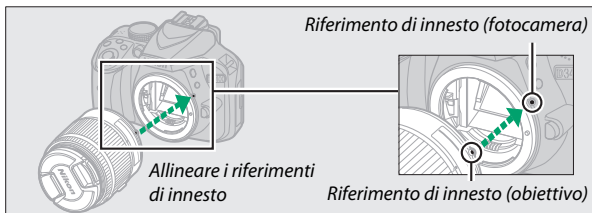
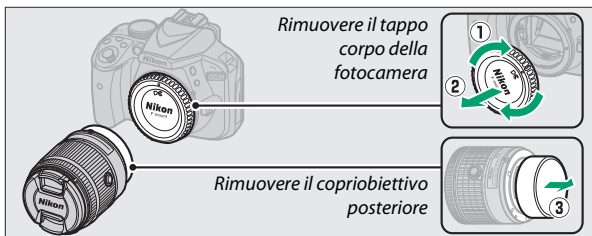

Assicurarsi di rimuovere il tappo dell'obiettivo prima di scattare foto.

Obiettivi con pulsanti barilotto per obiettivo ritraibile

Prima di utilizzare la fotocamera, sbloccare ed estendere l'obiettivo. Tenendo premuto il pulsante barilotto per obiettivo ritraibile (1), ruotare l'anello zoom come illustrato (2).

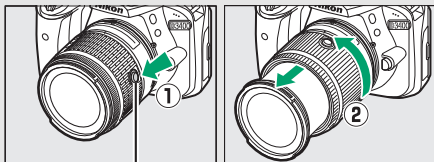

Pulsante barilotto per obiettivo ritraibile

Non è possibile scattare foto quando l'obiettivo è retracts; se viene visualizzato un messaggio di errore come risultato dell'accensione della fotocamera quando l'obiettivo è retracts, ruotare l'anello zoom finché non viene più visualizzato il messaggio.

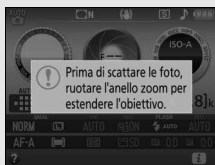

Rimozione dell'obiettivo

Assicurarsi che la fotocamera sia spenta prima di rimuovere o cambiare gli obiettivi. Per rimuovere l'obiettivo, tenere premuto il pulsante di sblocco obiettivo (1) mentre si ruota l'obiettivo in senso orario (2). Dopo aver rimosso l'obiettivo, riposizionare i tappi dell'obiettivo e il tappo corpo della fotocamera.

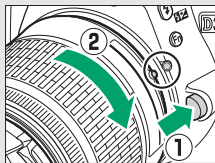

Riduzione vibrazioni (VR)

La riduzione vibrazioni può essere attivata selezionando **Si** per **VR ottico** nel menu di ripresa (☐ 198), se l'obiettivo supporta questa opzione, oppure facendo scorrere l'interruttore riduzione vibrazioni obiettivo su **ON (Si)**, se l'obiettivo è dotato di un interruttore riduzione vibrazioni. Un indicatore riduzione vibrazioni appare nella visualizzazione informazioni quando la riduzione vibrazioni è attiva.



Retrazione degli obiettivi con pulsanti barilotto per obiettivo ritraibile

Per ritrarre l'obiettivo quando la fotocamera non è in uso, tenere premuto il pulsante barilotto per obiettivo ritraibile (①) e ruotare l'anello zoom sulla posizione "L" (blocco) come mostrato (②). Ritrarre l'obiettivo prima di rimuoverlo dalla fotocamera e fare attenzione a non premere il pulsante barilotto per obiettivo ritraibile quando si collega o si rimuove l'obiettivo.

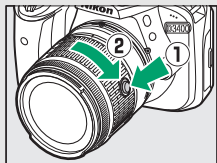

Impostazione della fotocamera

■ Impostazione da uno smartphone o un tablet

Prima di procedere, installare l'app SnapBridge come descritto all'interno della copertina e attivare Bluetooth sullo smartphone o sul tablet (d'ora in poi, "smart device"). Si noti che i display reali della fotocamera e dello smart device potrebbero differire da quelli illustrati di seguito.





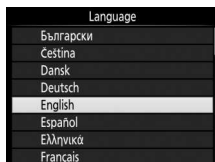

1 Accendere la fotocamera.

Verrà visualizzata una finestra di dialogo per la selezione della lingua.

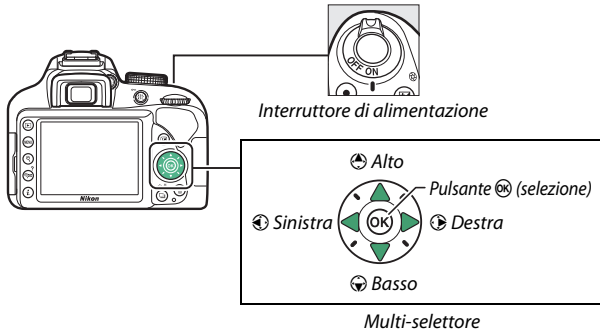

Usare il multi-selettore e il pulsante  per spostarsi all'interno dei menu.



Premere  e  per selezionare una lingua e premere  per confermare la selezione. La lingua può essere modificata in qualsiasi momento utilizzando l'opzione **Lingua (Language)** nel menu impostazioni.

2 Premere quando viene visualizzata la finestra di dialogo a destra.

Se non si desidera utilizzare uno smart device per configurare la fotocamera, premere **MENU** ( 25).



3 Accoppiare la fotocamera e lo smart device.

La fotocamera attenderà una connessione; lanciare l'app SnapBridge sullo smart device e seguire le istruzioni sullo schermo per toccare il nome della fotocamera con la quale si desidera effettuare l'accoppiamento.



4 Controllare il codice di autenticazione (si noti che il codice potrebbe non essere visualizzato in alcune versioni di iOS, ma è necessario seguire gli step di seguito anche se il codice non è visualizzato).

Dopo aver confermato che la fotocamera e lo smart device visualizzino lo stesso codice di autenticazione a sei cifre, seguire gli step riportati di seguito per completare l'accoppiamento.

- **Sulla fotocamera**, premere .
- **Sullo smart device**, toccare **Accoppiamento** (il nome del pulsante varia a seconda dello smart device).



Fotocamera

5 Premere quando viene visualizzata la finestra di dialogo a destra.

Ora è stata stabilita una connessione costante tra la fotocamera e lo smart device. Se la fotocamera visualizza **Impossibile connettersi.**, il display cambierà dopo una breve pausa. Ritornare allo step 3.



6 Seguire le istruzioni sullo schermo per completare il processo di impostazione.

Per registrare i dati posizione con le foto, selezionare **Sì** quando richiesto e attivare le funzioni dati posizione sia nell'app SnapBridge sia sullo smart device stesso (per ulteriori informazioni, vedere la documentazione fornita con lo smart device). È possibile anche sincronizzare l'orologio della fotocamera con l'ora riportata dallo smart device selezionando **Sì** quando richiesto e attivando la sincronizzazione nell'app SnapBridge. Se si seleziona **No**, impostare l'orologio della fotocamera dai menu, come descritto allo step 3 a pagina 25.





L'impostazione è completa quando la fotocamera torna alla visualizzazione di ripresa. Per ulteriori informazioni sull'uso di SnapBridge, vedere pagina 22.

Che cosa può fare SnapBridge

L'app SnapBridge può essere usata per una varietà di compiti quando la fotocamera è stata accoppiata con lo smart device. Per ulteriori informazioni sulle funzioni di seguito, vedere la guida in linea di SnapBridge.

Caricamento auto

Alle impostazioni predefinite, le foto JPEG saranno caricate automaticamente sullo smart device non appena vengono scattate (il caricamento automatico non è disponibile con i filmati o con le immagini in formato NEF/RAW e viene sospeso automaticamente quando il livello della batteria ricaricabile scende a ). Prima di caricare le foto, posizionare lo smart device vicino alla fotocamera e avviare l'app SnapBridge. Ecco alcuni suggerimenti per il caricamento di immagini:

- **Disattivazione del caricamento auto:** per disattivare il caricamento auto, selezionare **No** per **Invia a smart device (automatico)** nel menu impostazioni della fotocamera ( 223).
- **Caricamento di immagini selezionate:** per caricare immagini non precedentemente inviate tramite caricamento automatico, premere il pulsante **i** della fotocamera durante la riproduzione e selezionare le immagini utilizzando **Sel./desel. per invio a smart device** ( 155) o selezionare le immagini utilizzando l'opzione **Selez. per invio a smart device** nel menu riproduzione della fotocamera ( 189). Si noti che, finché è attiva una connessione costante tra la fotocamera e lo smart device, le immagini verranno caricate automaticamente anche quando la fotocamera è spenta. La spia di accesso card di memoria ( 36) continuerà a lampeggiare mentre la fotocamera è spenta, ma ciò non indica un malfunzionamento. Il caricamento viene tuttavia sospeso automaticamente quando il livello della batteria ricaricabile scende a .
- **Ridimensionamento delle foto per il caricamento:** scegliere una dimensione di caricamento nell'app SnapBridge. Il valore predefinito è 2 megapixel.
- **Incorporazione info foto:** utilizzare l'app SnapBridge per scegliere le informazioni sovrastampate sulle foto copiate nello smart device. Commenti e informazioni copyright possono essere inseriti in anticipo dal menu impostazioni della fotocamera. Inoltre, è possibile sovrastampare testo immesso nell'app SnapBridge.

Suggerimenti per reti wireless

- **Accoppiamento:** per accoppiare la fotocamera a uno smart device (per esempio, con un nuovo dispositivo o se non si era scelto di eseguire l'accoppiamento con uno smart device durante l'impostazione), selezionare **Imp.** per **Connetti a smart device** nel menu impostazioni della fotocamera e seguire le istruzioni a pagina 19, a partire dallo step 3. La fotocamera può essere accoppiata con cinque smart device al massimo, ma è in grado di collegarsi solo a uno di questi alla volta.

Altre funzionalità dell'app SnapBridge

- **Visualizzazione di foto dallo smart device:** utilizzare lo smart device per visualizzare e scaricare le foto sulla fotocamera. Questa opzione è disponibile anche quando la fotocamera è spenta.

Dove l'uso di dispositivi wireless è vietato

Dove l'uso di dispositivi wireless è vietato, disattivare le funzionalità wireless nel menu impostazioni della fotocamera selezionando **Attiva** per **Modalità aereo**. In questo modo si interromperà temporaneamente la connessione costante con lo smart device, ma la connessione verrà automaticamente ristabilita quando la modalità aereo viene disattivata.

■ Configurazione dai menu della fotocamera

L'orologio della fotocamera può essere impostato manualmente.

1 Accendere la fotocamera.

Verrà visualizzata una finestra di dialogo per la selezione della lingua.



Usare il multi-selettore e il pulsante **OK** per spostarsi all'interno dei menu.

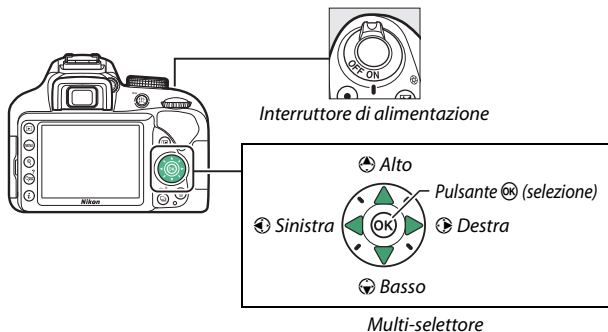

Premere **Alto** e **Basso** per selezionare una lingua e premere **OK** per confermare la selezione. La lingua può essere modificata in qualsiasi momento utilizzando l'opzione **Lingua (Language)** nel menu impostazioni.

- 2** Premere MENU quando viene visualizzata la finestra di dialogo a destra.

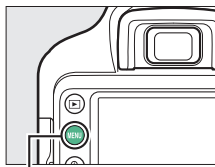

Pulsante MENU

- 3** Impostare l'orologio della fotocamera.

Usare il multi-selettore e il pulsante  per impostare l'orologio della fotocamera.



Selezionare il fuso orario

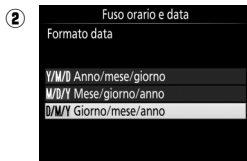

Selezionare un formato data

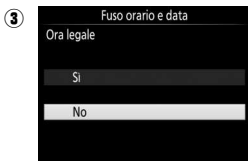

Selezionare l'opzione ora legale



Impostare ora e data (si noti che la fotocamera usa un orologio a 24 ore)

L'orologio può essere regolato in qualsiasi momento utilizzando l'opzione **Fuso orario e data** > **Data e ora** nel menu impostazioni.

Messa a fuoco del mirino

Dopo aver rimosso il tappo dell'obiettivo, ruotare il comando di regolazione diottrica finché i punti AF non sono nitidamente a fuoco.

Quando si aziona il comando guardando dentro al mirino, fare attenzione a non mettersi le dita o le unghie nell'occhio.

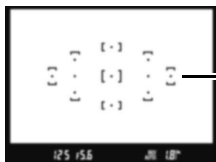
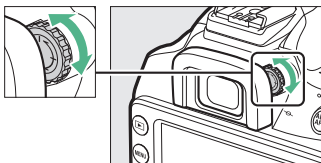

Mirino non a fuoco

Punti AF

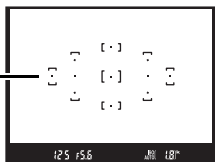

Mirino a fuoco

Esercitazione

Menu della fotocamera: una panoramica

I menu della fotocamera consentono di accedere alla maggior parte delle opzioni di ripresa, riproduzione e impostazione. Per visualizzare i menu, premere il pulsante MENU.

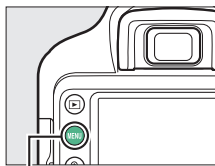

Pulsante MENU

Schede

Scegliere fra i seguenti menu:

- : **Riproduzione** (☐ 186)
- : **Ripresa** (☐ 190)
- : **Impostazioni** (☐ 199)
- : **Ritocco** (☐ 227)
- : **Impostazioni recenti** (☐ 251)



Il cursore mostra la posizione nel menu attuale.

Le impostazioni attuali sono indicate da icone.

Opzioni del menu

Opzioni del menu attuale.



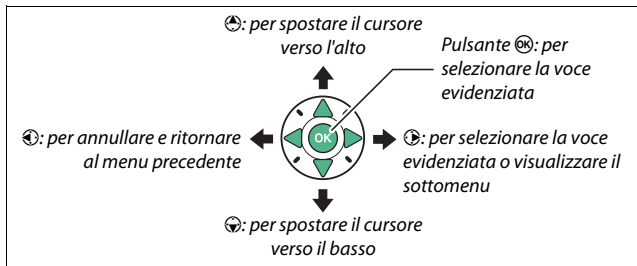

Icona guida (☐ 28)

Utilizzo dei menu della fotocamera

Per spostarsi all'interno dei menu della fotocamera, utilizzare il multi-selettore e il pulsante **OK**.



L'icona (Guida)

Se è visualizzata un'icona  nell'angolo in basso a sinistra del monitor, è possibile visualizzare una descrizione dell'opzione o del menu attualmente selezionati premendo il pulsante  (?). Premere  o  per scorrere il display. Premere nuovamente  (?) per tornare ai menu.

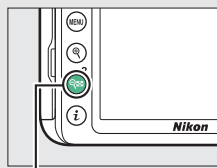

Pulsante  (?)

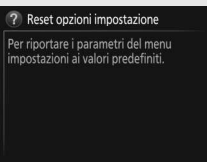

■ Navigazione nei menu

Seguire gli step riportati di seguito per navigare nei menu.

1 Visualizzare i menu.

Per visualizzare i menu, premere il pulsante MENU.

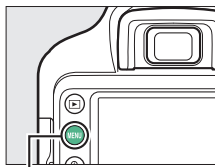



Pulsante MENU

2 Selezionare l'icona del menu attuale.

Premere  per selezionare l'icona del menu attuale.



3 Selezionare un menu.

Premere  o  per selezionare il menu desiderato.





4 Posizionare il cursore nel menu selezionato.

Premere  per posizionare il cursore nel menu selezionato.



5 Selezionare un'opzione di menu.

Premere  o  per selezionare un'opzione di menu.

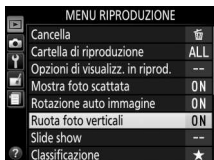

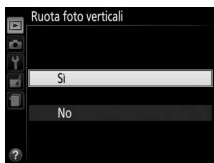

6 Visualizzare le opzioni.

Premere  per visualizzare le opzioni della voce di menu selezionata.



7 Selezionare un'opzione.

Premere  o  per selezionare un'opzione.

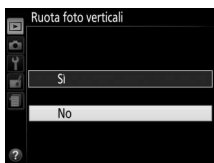





8 Selezionare la voce evidenziata.

Premere  per selezionare la voce evidenziata. Per uscire senza effettuare una selezione, premere il pulsante MENU.



Osservare quanto segue:

- Le opzioni di menu visualizzate in grigio non sono attualmente disponibili.
- Premendo  si ottiene di solito lo stesso effetto ottenuto con la pressione di , esistono tuttavia dei casi in cui è possibile effettuare la selezione soltanto premendo .
- Per uscire dai menu e ritornare al modo di ripresa, premere il pulsante di scatto a metà corsa ( 36).

Il livello della batteria ricaricabile e il numero di esposizioni rimanenti

Premere il pulsante **Info** e controllare il livello della batteria ricaricabile e il numero di esposizioni rimanenti nella visualizzazione informazioni.

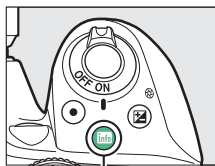

Pulsante **Info**



Livello batteria ricaricabile

Numero di esposizioni rimanenti

Livello batteria ricaricabile

Se la batteria ricaricabile è quasi scarica, verrà visualizzato anche un messaggio di avviso nel mirino. Se la visualizzazione informazioni non compare quando si preme il pulsante **Info**, la batteria ricaricabile è scarica e deve essere ricaricata.





Visualizzazione informazioni	Mirino	Descrizione
	—	Batteria ricaricabile completamente carica.
	—	Batteria ricaricabile parzialmente scarica.
		Batteria ricaricabile quasi scarica. Preparare una batteria ricaricabile di ricambio completamente carica o prepararsi a ricaricare la batteria ricaricabile.
 (lampeggia)	 (lampeggia)	Batteria ricaricabile scarica. Ricaricare la batteria ricaricabile.

Numero di esposizioni rimanenti

I valori superiori a 1.000 sono mostrati in migliaia, indicati dalla lettera "k".

Fotografia di base e riproduzione

Modi "Inquadra e scatta" (AUTO e)

Questa sezione descrive come scattare foto nei modi  e .  e  sono modi automatici "inquadra e scatta" in cui la maggior parte delle impostazioni è controllata dalla fotocamera in risposta alle condizioni di ripresa; l'unica differenza tra i due è che il flash non si attiva nel modo .



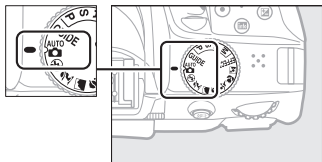

1 Ruotare la ghiera di selezione modo su o .

Ghiera di selezione modo

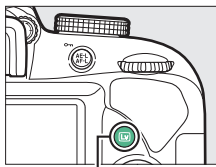

Le foto possono essere inquadrare nel mirino o nel monitor (live view). Per avviare live view, premere il pulsante .



Pulsante 



Inquadratura delle immagini nel mirino



Inquadratura delle immagini nel monitor (live view)

2 Preparare la fotocamera.

Fotografia tramite mirino: quando si inquadrano le foto nel mirino, reggere l'impugnatura con la mano destra e con la sinistra sostenere il corpo macchina della fotocamera o l'obiettivo. Portare i gomiti all'interno contro i lati del torace.



Live view: quando si inquadrano foto nel monitor, reggere l'impugnatura con la mano destra e con la sinistra sostenere l'obiettivo.



Inquadratura delle foto in orientamento verticale (ritratto)

Quando si inquadrano le foto in orientamento verticale (ritratto), reggere la fotocamera come mostrato di seguito.



Inquadratura di foto nel mirino



Inquadratura di foto nel monitor

3 Inquadrare la foto.

Fotografia tramite mirino: inquadrare una foto nel mirino con il soggetto principale in almeno uno degli 11 punti AF.

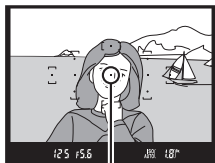

Punto AF

Live view: alle impostazioni predefinite, la fotocamera rileva automaticamente i volti e seleziona il punto AF. Se non vengono rilevati volti, la fotocamera metterà a fuoco i soggetti vicino al centro dell'inquadratura.



Punto AF

Utilizzo di un obiettivo zoom

Prima di mettere a fuoco, ruotare l'anello zoom per regolare la lunghezza focale e inquadrare la foto. Utilizzare l'anello zoom per ingrandire il soggetto, in modo che riempi un'area più grande dell'inquadratura, o per ridurlo, aumentando l'area visibile nella foto finale (selezionare lunghezze focali maggiori sulla scala delle lunghezze focali dell'obiettivo per aumentare l'ingrandimento, lunghezze focali più brevi per ridurre l'ingrandimento).

Ingrandire



Ridurre

4 Premere il pulsante di scatto a metà corsa.

Fotografia tramite mirino: premere il pulsante di scatto a metà corsa per mettere a fuoco (se il soggetto è scarsamente illuminato, il flash potrebbe sollevarsi e l'illuminatore ausiliario AF potrebbe accendersi). Quando l'operazione di messa a fuoco è completa, verrà emesso un segnale acustico (il segnale acustico potrebbe non essere emesso se il soggetto è in movimento) e l'indicatore di messa a fuoco (●) sarà visualizzato nel mirino.



Indicatore di messa a fuoco

Indicatore di messa a fuoco	Descrizione
●	Soggetto a fuoco.
● (lampeggia)	La fotocamera non è in grado di mettere a fuoco con l'autofocus. Vedere pagina 72.

Live view: il punto AF lampeggia in verde mentre la fotocamera mette a fuoco. Se la fotocamera è in grado di mettere a fuoco, il punto AF viene visualizzato in verde; altrimenti, il punto AF lampeggia in rosso.



5 Scattare.

Premere delicatamente il pulsante di scatto fino in fondo per scattare la foto. La spia di accesso card di memoria si accende e la foto viene visualizzata sul monitor per alcuni secondi. *Non espellere la card di memoria né rimuovere o scollegare la fonte di alimentazione fino allo spegnimento della spia e al completamento della registrazione.*

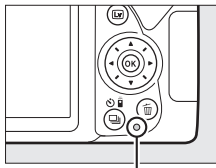

Spia di accesso card di memoria



Per terminare live view, premere il pulsante **[Lv]**.

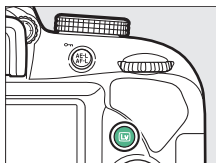

Il pulsante di scatto

La fotocamera dispone di un pulsante di scatto a due fasi. La fotocamera mette a fuoco quando il pulsante di scatto viene premuto a metà corsa. Per scattare la foto, premere il pulsante di scatto fino in fondo.





Messa a fuoco: premere a metà corsa









Scattare: premere fino in fondo

Premendo a metà corsa il pulsante di scatto termina anche la riproduzione e la fotocamera è pronta per l'uso immediato.

✔ Selezione automatica scene (Selettore scene auto)

Se live view è selezionato nel modo  o , la fotocamera analizza automaticamente il soggetto e seleziona il modo di ripresa appropriato quando il pulsante di scatto viene premuto a metà corsa per mettere a fuoco con l'autofocus. Il modo selezionato viene mostrato nel monitor.



	Ritratto	Ritratti di persone
	Paesaggio	Paesaggi e panorami metropolitani
	Primo piano	Per soggetti vicini alla fotocamera
	Ritratto notturno	Ritratti di soggetti inquadrati su uno sfondo scuro
	Auto	Per soggetti adatti ai modi  o  o che non fanno parte delle categorie elencate in precedenza
	Auto (senza flash)	

✔ Il timer di standby (Fotografia tramite mirino)

Il mirino e la visualizzazione informazioni si spengono se non vengono effettuate operazioni per circa otto secondi, riducendo il consumo della batteria ricaricabile. Premere il pulsante di scatto a metà corsa per riattivare il display. La durata di tempo prima della scadenza automatica del timer di standby può essere selezionata usando l'opzione **Timer di autospegnimento** nel menu impostazioni (☰ 207).



✔ Il timer di standby (Live view)

Il monitor si spegne se non vengono eseguite operazioni per circa dieci minuti. La durata di tempo prima dello spegnimento automatico del monitor può essere selezionata usando l'opzione **Timer di autospegnimento** nel menu impostazioni (☰ 207).



Il flash incorporato

Se è necessaria un'illuminazione aggiuntiva per la corretta esposizione nel modo **AUTO**, il flash incorporato si solleverà automaticamente quando il pulsante di scatto viene premuto a metà corsa (☐ 87). Se il flash è sollevato, le foto possono essere scattate solo quando è visualizzato l'indicatore di pronto lampo (⚡). Se l'indicatore di pronto lampo non è visualizzato, il flash è in carica; rimuovere brevemente il dito dal pulsante di scatto e riprovare.

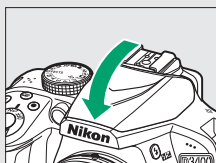
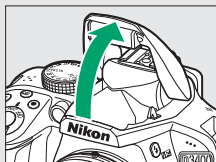
Quando il flash non è in uso, ricollocarlo nella posizione di chiusura premendolo delicatamente verso il basso fino a farlo scattare in posizione.



Anteprima zoom live view

Per ingrandire la vista sul monitor fino a circa 8,3 x per una messa a fuoco precisa, premere il pulsante . Quando la vista attraverso l'obiettivo è ingrandita, una finestra di navigazione appare in una cornice grigia nell'angolo inferiore destro del display. Utilizzare il multi-selettore per scorrere le aree dell'inquadratura non visibili nel monitor o premere  (?) per ridurre l'ingrandimento.

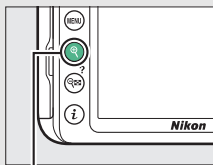

Pulsante 



Finestra di navigazione

Esposizione

A seconda della scena, l'esposizione potrebbe differire da quella che verrebbe ottenuta non usando il live view.

Ripresa in Live view

Sebbene non appariranno nell'immagine finale, bordi seghettati, colori alterati, effetto moiré e punti luminosi potrebbero apparire sul monitor, mentre potrebbero apparire zone o righe luminose in alcune zone con insegne lampeggianti o altre fonti di luce intermittente oppure se il soggetto viene illuminato brevemente da una luce stroboscopica o da un'altra sorgente luminosa intensa e momentanea. Inoltre, potrebbe verificarsi distorsione con soggetti in movimento, in particolare se viene effettuata una ripresa panoramica orizzontale della fotocamera o se un oggetto si muove orizzontalmente ad alta velocità attraverso l'inquadratura. L'effetto flicker (sfarfallio della luce) e le strisce visibili nel monitor in presenza di lampade a fluorescenza, a vapori di mercurio o al sodio possono essere ridotti mediante **Riduzione dello sfarfallio** (☞ 213), sebbene possano essere comunque visibili nella foto finale con alcuni tempi di posa. Evitare di puntare la fotocamera verso il sole o altre fonti di luce molto forti. La mancata osservanza di questa precauzione potrebbe danneggiare i circuiti interni della fotocamera. Il live view termina automaticamente se la ghiera di selezione modo viene ruotata su **GUIDE** o la ghiera di selezione modo viene ruotata da **GUIDE** a un'altra impostazione.

Per evitare che la luce che penetra attraverso il mirino appaia nella foto o interferisca con l'esposizione, si raccomanda di coprire il mirino con la mano o con altri oggetti, come un coprioculare opzionale, prima di scattare foto con l'occhio lontano dal mirino (☞ 68).

HDMI

Quando la fotocamera è collegata a un dispositivo video HDMI, il dispositivo video visualizzerà la vista attraverso l'obiettivo. Se il dispositivo supporta HDMI-CEC, selezionare **No** per l'opzione **HDMI > Controllo periferica** nel menu impostazioni (☞ 185) prima della ripresa in live view.

Riproduzione di base

1 Premere il pulsante .

Verrà visualizzata una foto nel monitor.



Pulsante .

2 Visualizzare ulteriori immagini.

È possibile visualizzare ulteriori immagini premendo

 o .



Per terminare la riproduzione e ritornare al modo di ripresa, premere il pulsante di scatto a metà corsa.

Cancellazione di foto indesiderate

Per cancellare la foto attualmente visualizzata sul monitor, premere il pulsante . *Si noti che le foto non possono essere recuperate una volta cancellate.*

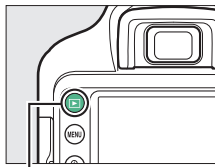

1 Visualizzare la foto.

Visualizzare la foto che si desidera cancellare.



Pulsante 

2 Cancellare la foto.

Premere il pulsante . Verrà visualizzata una finestra di conferma; premere nuovamente il pulsante  per cancellare l'immagine e tornare alla riproduzione.

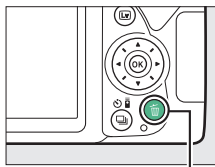

Pulsante 



Cancella

L'opzione **Cancella** nel menu riproduzione può essere utilizzata per cancellare più immagini ( 172).

Modo guida

La guida

Il modo guida fornisce accesso a diverse funzioni utili e di uso frequente. Il livello superiore della guida viene visualizzato quando la ghiera di selezione modo viene ruotata su **GUIDE**.





Indicatore della batteria (31)

Numero di esposizioni rimanenti (31)

Modo di ripresa: un indicatore del modo guida viene visualizzato sull'icona del modo di ripresa.

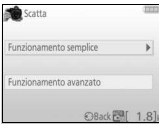
Scegliere fra le seguenti voci:

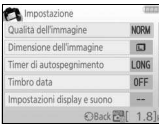
Scatta	Visualizza/cancella
<p>Scattare le foto.</p> 	<p>Visualizzare e/o cancellare immagini.</p> 
Ritocco	Impostazione
<p>Ritoccare le foto.</p> 	<p>Cambiare le impostazioni della fotocamera.</p> 

Menu modo guida

Per accedere a questi menu, selezionare **Scatta, Visualizza/cancella, Ritocco** o **Impostazione** e premere **OK**.



■ ■ Scatta

Funzionamento semplice

Auto
No flash
Soggetti distanti
Primo piano
Volti addormentati
Soggetti in movimento
Paesaggio
Ritratto
Ritratto notturno
Fotografia paesaggi notturni

Funzionamento avanzato

Sfondo sfocato	Regolare il diaframma.
Messa a fuoco avanzata	
Congela movimento (persone)	Selezionare un tempo di posa.
Congela movimento (veicoli)	
Flusso d'acqua mosso	
Per i toni rossi dei tramonti.*	Regolare il bilanciamento del bianco per rendere vivaci i colori dei tramonti.
Per scattare foto luminose*	Regolare la compensazione dell'esposizione per scattare foto luminose (high key) o scure (low key).
Per foto dai toni scuri (low key)*	

* Ha effetto su altre voci di **Funzionamento avanzato**. Per ripristinare le impostazioni predefinite, spegnere la fotocamera, quindi riaccenderla.

"Avvia ripresa"

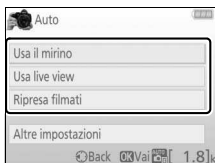

Selezionare un'opzione e premere **OK**.

- Usa il mirino
- Usa live view
- Ripresa filmati

"Altre impostazioni"

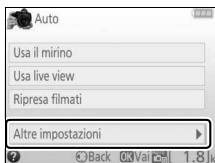

Se è visualizzato **Altre impostazioni**, è possibile selezionare questa opzione e premere **OK** per accedere alle seguenti impostazioni (le impostazioni disponibili variano in base all'opzione di ripresa selezionata):

- Impostazioni flash > Modo flash
- Impostazioni flash > Compensazione flash
- Modo di scatto
- Impostazioni sensibilità ISO > Sensibilità ISO
- Impostazioni sensibilità ISO > Controllo automatico ISO
- Imposta Picture Control
- Compensazione esposiz.
- Bilanciamento del bianco

■ Visualizza/cancella

Visualizza singole foto

Visualizza più foto

Scegli una data

Visualizza slide show

Cancella foto

Modo guida

Il modo guida viene ripristinato a **Funzionamento semplice > Auto** quando la ghiera di selezione modo viene ruotata su un'altra impostazione o la fotocamera viene spenta.

■ ■ Ritocco

Rifila

Effetti filtro (cross-screen)

Effetti filtro (flou)

Foto disegno

Effetto miniatura

Selezione colore

■ ■ Impostazione

Qualità dell'immagine

Dimensione dell'immagine

Timer di autospegnimento

Timbro data

Impostazioni display e suono

Luminosità del monitor

Info colore sfondo

Display info automatico

Segnale acustico

Impostazioni filmato

Dimens./freq. fotogrammi

Qualità filmato

Microfono

Attenuazione vento

Riduzione dello sfarfallio

Opzioni di visualizz. in riprod.

Ora e lingua (Language)

Formatt. card di memoria

HDMI

Modalità aereo

Connessione smart device

Caricamento Eye-Fi*















Blocco scatto con slot vuoto

* Disponibile solo se è inserita una card di memoria compatibile con Eye-Fi (□ 224).













Con le eccezioni di **Riduzione dello sfarfallio**, **Ora e lingua (Language)**, **Formatt. card di memoria**, **HDMI**, **Modalità aereo**, **Connessione smart device**, **Caricamento Eye-Fi** e **Blocco scatto con slot vuoto**, le modifiche alle impostazioni si applicano solo in modo guida e non sono riflesse in altri modi di ripresa.

Uso della guida

Possono essere effettuate le seguenti operazioni mentre è visualizzata la guida:

Per	Usare	Descrizione
Tornare al livello principale della guida		Premere MENU per accendere il monitor o tornare al livello principale della guida.
Accendere il monitor	<i>Pulsante MENU</i>	
Selezionare un menu		Premere  ,  ,  o  per selezionare un menu.
Selezionare opzioni		Premere  o  per selezionare le opzioni nei menu.
		Premere  ,  ,  o  per selezionare le opzioni in display come quello mostrato di seguito.
Selezionare il menu o l'opzione evidenziati		Premere OK per selezionare il menu o l'opzione evidenziati.



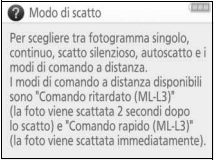





Per	Usare	Descrizione
Ritornare al display precedente		Premere  per ritornare al display precedente.
		Per annullare e tornare al display precedente da display come quello mostrato di seguito, selezionare  e premere  .
Visualizzare la guida	 Pulsante  (?)	<p>Se un'icona  è visualizzata nell'angolo in basso a sinistra del monitor, è possibile visualizzare la guida premendo il pulsante  (?). Premere  o  per scorrere il display, oppure premere nuovamente  (?) per uscire.</p>  <p>? Icona (guida)</p> 

Far corrispondere le impostazioni al soggetto o alla situazione (Modo scena)

La fotocamera offre una scelta di modi "scena". Quando si sceglie un modo scena, le impostazioni vengono ottimizzate automaticamente in base alla scena selezionata, rendendo la fotografia creativa altrettanto semplice quanto la selezione di un modo, l'inquadratura di un'immagine e la ripresa, come descritto a pagina 32.

È possibile selezionare le seguenti scene con la ghiera di selezione modo:



 Ritratto	 Sport
 Paesaggio	 Primo piano
 Bambini	 Ritratto notturno

Ritratto



Usare per ritratti con toni della pelle morbidi e naturali. Se il soggetto è lontano dallo sfondo o viene usato un teleobiettivo, i dettagli dello sfondo verranno ammorbiditi per dare un senso di profondità alla composizione.

Paesaggio

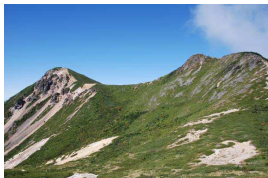

Usare per scatti saturi di paesaggi diurni.

Nota

Il flash incorporato e l'illuminatore ausiliario AF si spengono.

Bambini



Usare per istantanee di bambini. I vestiti e i dettagli dello sfondo sono resi in modo vivace, mentre i toni della pelle rimangono morbidi e naturali.

Sport



Tempi di posa veloci bloccano il movimento per scatti dinamici di sport nei quali il soggetto principale risalta chiaramente.

Nota

Il flash incorporato e l'illuminatore ausiliario AF si spengono.

Primo piano



Utilizzare per scatti di primi piani di fiori, insetti e altri piccoli oggetti (può essere utilizzato un obiettivo macro per mettere a fuoco a distanze molto ravvicinate).

Ritratto notturno

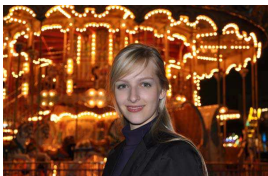

Utilizzare per un equilibrio naturale tra il soggetto principale e lo sfondo in ritratti scattati con luce moderata.

Per evitare sfocature

Utilizzare un treppiedi per evitare le sfocature causate dal movimento della fotocamera con tempi di posa lunghi.

Effetti speciali

Gli effetti speciali possono essere utilizzati quando si scattano foto e si riprendono filmati.

Gli effetti seguenti possono essere selezionati ruotando la ghiera di selezione modo su **EFFECTS** e ruotando la ghiera di comando finché l'opzione desiderata non compare sul monitor.



Ghiera di
selezione modo



Ghiera di
comando





Monitor

 Visione notturna

VI Super vivace

POP Pop

 Foto disegno

 Effetto toy camera

 Effetto miniatura

 Selezione colore

 Silhouette

 High key

 Low key

Visione notturna

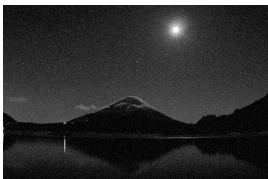

Usare in condizioni di oscurità per registrare immagini monocromatiche a sensibilità ISO alte.

Nota

L'autofocus è disponibile soltanto in live view; la messa a fuoco manuale può essere usata se la fotocamera non è in grado di mettere a fuoco. Il flash incorporato e l'illuminatore ausiliario AF si spengono.

VI Super vivace



Saturazione e contrasto totali vengono aumentati per ottenere un'immagine più vibrante.

POP Pop



La saturazione totale è aumentata per ottenere un'immagine più vivace.

Foto disegno



Nota

I filmati ripresi in questo modo vengono riprodotti come uno slide show formato da una serie di immagini fisse.

Contorni più nitidi e colorazione semplificata per un effetto poster che può essere regolato in live view (📖 56).

Effetto toy camera



Per creare foto e filmati che sembrano essere stati ripresi con una fotocamera giocattolo. L'effetto può essere regolato in live view (📖 57).

Effetto miniatura



Creare foto che sembrano immagini di diorami. Funziona al meglio quando si scatta da una posizione in alto. I filmati con effetto miniatura sono riprodotti ad alta velocità, comprimendo circa 45 minuti di sequenza ripresa a $1.920 \times 1.080/30p$ in un filmato che si riproduce in circa tre minuti. L'effetto può essere regolato in live view (📖 58).

Nota

Il suono non viene registrato con i filmati. Il flash incorporato e l'illuminatore ausiliario AF si spengono.

Selezione colore



Tutti i colori diversi dai colori selezionati sono registrati in bianco e nero. L'effetto può essere regolato in live view (📖 60).

Nota

Il flash incorporato si spegne.

Silhouette



Crea una silhouette dei soggetti su sfondi luminosi.

Nota

Il flash incorporato si spegne.

High key



Usare con scene luminose per creare foto vivaci che appaiono piene di luce.

Nota

Il flash incorporato si spegne.

Low key



Usare con scene scure per creare foto scure e cupe con alte luci notevoli.





Nota

Il flash incorporato si spegne.

Per evitare sfocature

Utilizzare un treppiedi per evitare le sfocature causate dal movimento della fotocamera con tempi di posa lunghi.

NEF (RAW)

La registrazione NEF (RAW) non è disponibile nei modi , **VI**, **POP**, , ,  e . Le immagini scattate quando un'opzione NEF (RAW) o NEF (RAW) + JPEG Fine è selezionata in questi modi verranno registrate come immagini JPEG. Le immagini JPEG create con queste impostazioni verranno registrate come immagini di qualità Fine.

Modi e

L'autofocus non è disponibile durante la registrazione di filmati. La frequenza di aggiornamento del live view diminuisce, insieme alla frequenza fotogrammi per il modo di scatto continuo; usare l'autofocus durante la fotografia live view disturberà l'anteprima.

Opzioni disponibili in Live view

Le impostazioni per l'effetto selezionato vengono regolate nel display live view.

■ Foto disegno

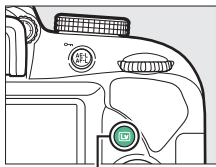

1 Selezionare live view.

Premere il pulsante . La vista attraverso l'obiettivo sarà visualizzata sul monitor.





Pulsante 

2 Regolare lo spessore del contorno.

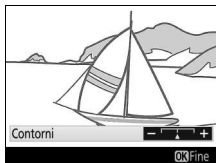
Premere  per visualizzare le opzioni mostrate a destra. Premere  o  per rendere i contorni più spessi o più sottili.



3 Premere .

Premere  per uscire al termine delle impostazioni. Per uscire da live view, premere il pulsante .

1 Selezionare live view.

Premere il pulsante **Lv**. La vista attraverso l'obiettivo sarà visualizzata sul monitor.

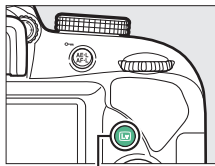

Pulsante **Lv**

2 Regolare le opzioni.

Premere **OK** per visualizzare le opzioni mostrate a destra. Premere **▲** o **▼** per selezionare **Saturazione** o **Vignettatura** e premere **◀** o **▶** per cambiare. Regolare la saturazione per rendere i colori più o meno saturi, la vignettatura per controllare la quantità di vignettatura.





3 Premere **OK**.

Premere **OK** per uscire al termine delle impostazioni. Per uscire da live view, premere il pulsante **Lv**.

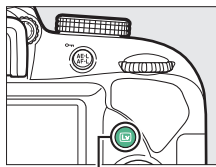

1 Selezionare live view.

Premere il pulsante . La vista attraverso l'obiettivo sarà visualizzata sul monitor.



Pulsante 

2 Posizionare il punto AF.

Usare il multi-selettore per posizionare il punto AF nell'area che verrà messa a fuoco, quindi premere il pulsante di scatto a metà corsa per mettere a fuoco. Per eliminare temporaneamente le opzioni di effetto miniatura dal display e ingrandire la vista nel monitor per una messa a fuoco precisa, premere . Premere  (?) per ripristinare il display effetto miniatura.

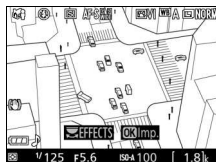



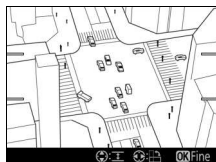

3 Visualizzare le opzioni.

Premere  per visualizzare le opzioni effetto miniatura.



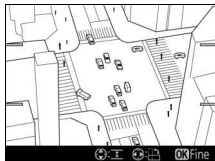

4 Regolare le opzioni.

Premere  o  per scegliere l'orientamento dell'area che verrà messa a fuoco e premere  o  per regolarne la larghezza.



5 Premere .

Premere  per uscire al termine delle impostazioni. Per uscire da live view, premere il pulsante .

1 Selezionare live view.

Premere il pulsante . La vista attraverso l'obiettivo sarà visualizzata sul monitor.

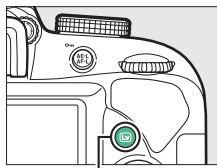



Pulsante 

2 Visualizzare le opzioni.

Premere  per visualizzare le opzioni di selezione colore.





3 Selezionare un colore.

Inquadrare un oggetto nel quadrato bianco al centro del display e premere  per scegliere il colore dell'oggetto come quello che rimarrà nell'immagine finale (la fotocamera potrebbe avere difficoltà a rilevare i colori non saturi; scegliere un colore saturo). Per aumentare l'ingrandimento al centro del display per una selezione colore più precisa, premere . Premere  (?) per ridurre l'ingrandimento.

Colore selezionato





4 Scegliere la gamma colori.

Premere  o  per aumentare o ridurre la gamma di tinte simili che saranno incluse nell'immagine finale. Scegliere valori compresi tra 1 e 7; si noti che valori più alti potrebbero includere tinte di altri colori.

Gamma colori





5 Selezionare colori aggiuntivi.

Per selezionare colori aggiuntivi, ruotare la ghiera di comando per selezionare un'altra delle tre caselle dei colori nella parte superiore del display e ripetere gli step 3 e 4 per selezionare un altro colore. Ripetere la procedura per un terzo colore, se desiderato. Per deselegionare il colore selezionato, premere  (Per rimuovere tutti i colori, tenere premuto . Verrà visualizzata una finestra di conferma; selezionare **Si**).



6 Premere .

Premere  per uscire al termine delle impostazioni. Durante la ripresa, soltanto oggetti delle tinte selezionate saranno registrati a colori; tutti gli altri saranno registrati in bianco e nero. Per uscire da live view, premere il pulsante .

Più info sulla fotografia

Scelta di un modo di scatto

Per scegliere come viene rilasciato l'otturatore (modo di scatto), premere il pulsante (☺/📷), quindi usare il multi-selettore per selezionare l'opzione desiderata e premere .

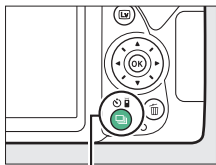





Pulsante (☺/📷)



Modo	Descrizione
	Fotogramma singolo: la fotocamera scatta una foto a ogni pressione del pulsante di scatto.
	Continuo: la fotocamera scatta foto mentre il pulsante di scatto viene premuto (63).
	Scatto silenzioso: come per fotogramma singolo, con la differenza che il rumore della fotocamera è ridotto (65).
	Autoscatto: per scattare foto con l'autoscatto (66).
	Comando ritardato (ML-L3): l'otturatore viene rilasciato 2 sec. dopo la pressione del pulsante di scatto sul telecomando ML-L3 opzionale (95).
	Comando rapido (ML-L3): l'otturatore viene rilasciato quando il pulsante di scatto sul telecomando ML-L3 opzionale viene premuto (95).



Scatto continuo (Modo sequenza)

Nel modo  (**Continuo**), la fotocamera scatta foto continuamente mentre il pulsante di scatto è premuto fino in fondo.

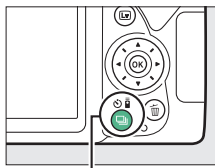
1 Premere il pulsante  (/ ).



Pulsante  (/ 

2 Scegliere  (**Continuo**).
Selezionare  (**Continuo**) e premere .



3 Mettere a fuoco.
Inquadrare lo scatto e mettere a fuoco.



4 Scattare le foto.
La fotocamera scatta le foto mentre il pulsante di scatto è premuto fino in fondo.



Il buffer di memoria

La fotocamera è dotata di un buffer di memoria per la memorizzazione temporanea, permettendo così di continuare la ripresa mentre le foto vengono salvate sulla card di memoria. È possibile scattare fino a 100 foto in successione (un'eccezione accade se un tempo di posa di 4 secondi o più lungo è selezionato nel modo **S** o **M**, quando non c'è limite al numero di scatti che è possibile eseguire in un'unica sequenza). Se la batteria ricaricabile si scarica mentre ci sono ancora immagini nel buffer, il rilascio dell'otturatore viene disattivato e le immagini vengono trasferite sulla card di memoria.

Frequenza fotogrammi

Per informazioni sul numero di foto che è possibile scattare nel modo di scatto continuo, vedere pagina 296. Le frequenze fotogrammi potrebbero rallentare quando il buffer di memoria è pieno o la batteria ricaricabile è quasi scarica.

Il flash incorporato

Il modo di scatto continuo non può essere usato con il flash incorporato; ruotare la ghiera di selezione modo su  (□ 32) o disattivare il flash (□ 87).

Dimensione buffer

Il numero approssimativo di immagini che è possibile salvare nel buffer di memoria con le impostazioni attuali viene visualizzato nella visualizzazione numero di esposizioni rimanenti nel mirino mentre si preme il pulsante di scatto.





Scatto silenzioso

Scegliere questo modo per mantenere il rumore della fotocamera al minimo. Il segnale acustico non viene emesso quando la fotocamera mette a fuoco.

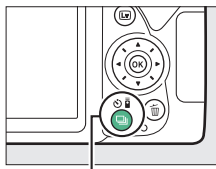
1 Premere il pulsante  (🔇/🔇).



Pulsante  (🔇/🔇)

2 Selezionare  (**Scatto silenzioso**).
Selezionare  (**Scatto silenzioso**) e premere .

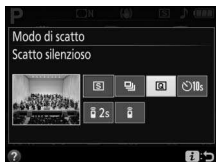



3 Scattare le foto.
Premere il pulsante di scatto fino in fondo per scattare.





Modo autoscatto

L'autoscatto può essere utilizzato per autoritratti o per scatti di gruppo che includono il fotografo. Prima di procedere, innestare la fotocamera su un treppiedi o posizionarla su una superficie piana e stabile.

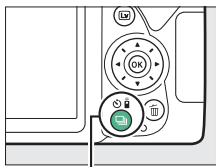
- 1 Premere il pulsante  (/ ).



Pulsante  (/ 

- 2 Selezionare il modo  (**Autoscatto**).
Selezionare  (**Autoscatto**) e premere .



- 3 Inquadrare la foto.

4 Scattare la foto.

Premere il pulsante di scatto a metà corsa per mettere a fuoco, quindi premere il pulsante di scatto fino in fondo. La spia autoscatto inizia a lampeggiare e viene emesso un segnale acustico. Due secondi prima di scattare la foto, la spia smette di lampeggiare e il segnale acustico diventa più veloce. L'otturatore verrà rilasciato dieci secondi dopo l'avvio del timer.

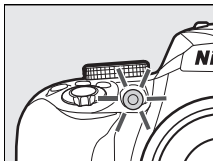



Si noti che il timer potrebbe non avviarsi o potrebbe non essere possibile scattare una foto se la fotocamera non è in grado di mettere a fuoco o in altre situazioni in cui non è possibile rilasciare l'otturatore. Per arrestare il timer senza scattare una foto, spegnere la fotocamera.

Coprire il mirino

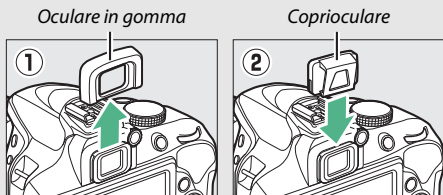
Per evitare che la luce che penetra attraverso il mirino appaia nella foto o interferisca con l'esposizione, si raccomanda di coprire il mirino con la mano o con altri oggetti, come un coprioculare opzionale (☐ 268), quando si scattano foto con l'occhio lontano dal mirino. Per montare il coprioculare, rimuovere l'oculare in gomma (①) e inserire il coprioculare come illustrato (②). Tenere saldamente la fotocamera quando si rimuove l'oculare in gomma.



Utilizzo del flash incorporato

Prima di scattare una foto con il flash nei modi che richiedono il sollevamento manuale del flash, premere il pulsante  (☒ 32) per sollevare il flash e attendere che venga visualizzato l'indicatore  nel mirino (☐ 38). La ripresa verrà interrotta se il flash viene sollevato dopo l'avvio dell'autoscatto.

L'opzione autoscatto del menu impostazioni

Per informazioni sulla scelta della durata dell'autoscatto e sul numero di scatti ripresi, vedere l'opzione **Autoscatto** nel menu impostazioni (☐ 208).

Messa a fuoco

È possibile regolare la messa a fuoco automaticamente (vedere di seguito) o manualmente (☞ 81). L'utente può inoltre selezionare il punto AF per la messa a fuoco automatica o manuale (☞ 76) oppure utilizzare il blocco della messa a fuoco per ricomporre le foto dopo la messa a fuoco (☞ 79).

Modo messa a fuoco

I seguenti modi messa a fuoco possono essere selezionati durante la fotografia tramite mirino:

Opzione	Descrizione
AF-A AF automatico	La fotocamera seleziona automaticamente l'autofocus singolo quando il soggetto è fermo, l'autofocus continuo quando il soggetto è in movimento. L'otturatore può essere rilasciato soltanto se la fotocamera è in grado di mettere a fuoco.
AF-S AF singolo	Per soggetti fermi. La messa a fuoco si blocca quando il pulsante di scatto viene premuto a metà corsa. L'otturatore può essere rilasciato soltanto se la fotocamera è in grado di mettere a fuoco.
AF-C AF-continuo	Per soggetti in movimento. La fotocamera mette a fuoco continuamente mentre il pulsante di scatto è premuto a metà corsa. L'otturatore può essere rilasciato soltanto se la fotocamera è in grado di mettere a fuoco.
MF Messa a fuoco manuale	Per mettere a fuoco manualmente (☞ 81).

Si noti che **AF-S** e **AF-C** sono disponibili solo nei modi **P**, **S**, **A** e **M**.

I seguenti modi messa a fuoco possono essere selezionati durante live view:



Opzione	Descrizione
AF-S AF singolo	Per soggetti fermi. La messa a fuoco si blocca quando il pulsante di scatto viene premuto a metà corsa.
AF-F AF permanente	Per soggetti in movimento. La fotocamera mette a fuoco continuamente finché non viene premuto il pulsante di scatto. La messa a fuoco si blocca quando il pulsante di scatto viene premuto a metà corsa.
MF Messa a fuoco manuale	Per mettere a fuoco manualmente (☐ 81).

Si noti che AF-F non è disponibile nei modi  e .

■ Scelta del modo messa a fuoco

Seguire gli step riportati di seguito per scegliere il modo messa a fuoco.

1 Visualizzare le opzioni del modo messa a fuoco.

Premere il pulsante , quindi selezionare il modo messa a fuoco attuale nella visualizzazione informazioni e premere .

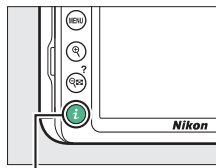

Pulsante 



Fotografia tramite mirino



Live view

2 Scegliere un modo messa a fuoco.

Selezionare un modo messa a fuoco e premere **OK**.



Fotografia tramite mirino



Live view

Messa a fuoco a inseguimento predittivo

Nel modo **AF-C** o quando è selezionato l'autofocus continuo nel modo **AF-A** durante la fotografia tramite mirino, la fotocamera avvierà la messa a fuoco a inseguimento predittivo se il soggetto si muove verso la fotocamera mentre il pulsante di scatto è premuto a metà corsa. Ciò permette alla fotocamera di mantenere la messa a fuoco mentre cerca di prevedere dove si situerà il soggetto quando l'otturatore verrà rilasciato.

Autofocus continuo

In modo **AF-C** oppure quando autofocus continuo è selezionato in modo **AF-A**, la fotocamera dà priorità più alta alla risposta di messa a fuoco (ha un range di messa a fuoco più ampio) rispetto al modo **AF-S**, e l'otturatore potrebbe essere rilasciato prima che sia visualizzato l'indicatore di messa a fuoco.

Ottenere buoni risultati con l'autofocus

L'autofocus non permette di ottenere prestazioni ottimali nelle condizioni elencate di seguito. Lo scatto dell'otturatore potrebbe essere disattivato se la fotocamera non è in grado di effettuare la messa a fuoco in queste condizioni, oppure l'indicatore di messa a fuoco (●) potrebbe essere visualizzato e la fotocamera potrebbe emettere un segnale acustico, consentendo lo scatto anche quando il soggetto non è a fuoco. In questi casi, mettere a fuoco manualmente (☐ 81) o utilizzare il blocco della messa a fuoco (☐ 79) per mettere a fuoco un altro soggetto alla stessa distanza e quindi ricomporre la foto.



Contrasto minimo o inesistente tra il soggetto e lo sfondo.

Esempio: il soggetto è dello stesso colore dello sfondo.



Il punto AF contiene oggetti posti a distanze diverse dalla fotocamera.

Esempio: il soggetto è all'interno di una gabbia.



Il soggetto è dominato da motivi geometrici regolari.

Esempio: persiane o una fila di finestre di un grattacielo.

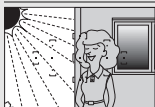

Il punto AF contiene aree con differenze di luminosità molto forti.

Esempio: il soggetto è per metà in ombra.



Gli oggetti sullo sfondo appaiono più grandi rispetto al soggetto.

Esempio: un edificio è nell'inquadratura dietro il soggetto.

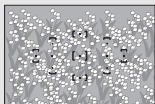

Il soggetto contiene molti dettagli particolareggiati.

Esempio: un campo di fiori o altri soggetti piccoli o con variazione di luminosità ridotta.

L'illuminatore ausiliario AF

Se il soggetto è scarsamente illuminato, l'illuminatore ausiliario AF si accenderà automaticamente per agevolare l'operazione di autofocus quando il pulsante di scatto è premuto a metà corsa (si applicano alcune limitazioni; □ 284). Tenere presente che l'illuminatore potrebbe riscaldarsi quando viene usato più volte in rapida successione e si spegnerà automaticamente per proteggere la lampada dopo un periodo di uso continuo. Il normale funzionamento riprende dopo una breve pausa.

Illuminatore ausiliario AF

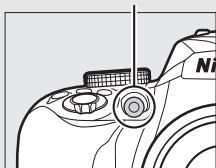

Modo area AF



Scegliere come viene selezionato il punto AF per l'autofocus. Le seguenti opzioni sono disponibili durante la fotografia tramite mirino:

Opzione	Descrizione
[*] AF a punto singolo	Per soggetti fermi. Il punto AF viene selezionato manualmente; la fotocamera mette a fuoco solo il soggetto nel punto AF selezionato.
[*] AF ad area dinamica	Per soggetti non fermi. Nei modi di messa a fuoco AF-A e AF-C , l'utente seleziona il punto AF mediante il multi-selettore (☐ 76), ma la fotocamera metterà a fuoco in base alle informazioni ottenute dai punti AF circostanti se il soggetto lascia per breve tempo il punto selezionato.
[3D] Tracking 3D (11 punti)	Nei modi messa a fuoco AF-A e AF-C , l'utente seleziona il punto AF mediante il multi-selettore (☐ 76). Se il soggetto si sposta dopo che la fotocamera ha messo a fuoco, la fotocamera usa il tracking 3D per selezionare un nuovo punto AF e mantenere la messa a fuoco bloccata sul soggetto originale mentre il pulsante di scatto viene premuto a metà corsa. 
[■] Area AF auto	La fotocamera rileva automaticamente il soggetto e seleziona il punto AF.

Si noti che i modi area AF [*] (**AF ad area dinamica**) e [3D] (**Tracking 3D (11 punti)**) non sono disponibili quando **AF-S** è selezionato per il modo messa a fuoco.





Tracking 3D (11 punti)

Se il soggetto esce dal mirino, togliere il dito dal pulsante di scatto e ricomporre la foto con il soggetto nel punto AF selezionato. Si noti che quando il pulsante di scatto viene premuto a metà corsa, i colori dell'area circostante il punto AF sono memorizzati nella fotocamera. Di conseguenza, il tracking 3D potrebbe non produrre i risultati desiderati con soggetti con colori simili a quelli dello sfondo o che occupano un'area molto piccola dell'inquadratura.



Nei modi diversi da ,  e , possono essere selezionati i seguenti modi area AF in live view:

Opzione	Descrizione
 AF con priorità al volto	<p>Utilizzare per i ritratti. La fotocamera rileva automaticamente e mette a fuoco i soggetti del ritratto; il soggetto selezionato è indicato da un bordo doppio giallo (se sono rilevati più volti, la fotocamera metterà a fuoco il soggetto più vicino; per scegliere un soggetto differente, usare il multi-selettore). Se la fotocamera non è più in grado di rilevare il soggetto (perché, per esempio, il soggetto ha distolto lo sguardo dalla fotocamera), il bordo non sarà più visualizzato.</p> 
 AF area estesa	<p>Utilizzare questa opzione per scatti manuali di paesaggi e altri soggetti, a eccezione dei ritratti.</p> 
 AF area normale	<p>Utilizzare per mettere a fuoco un punto specifico nell'inquadratura. Si consiglia l'uso di un treppiedi.</p> 

Opzione	Descrizione
<p> AF a inseguim. soggetto</p>	<p>Utilizzare il multi-selettore per posizionare il punto AF sul soggetto e premere  per avviare l'inseguimento. Il punto AF inseguirà il soggetto selezionato mentre si muove attraverso il fotogramma. Per terminare l'inseguimento, premere nuovamente . Si noti che la fotocamera potrebbe non essere in grado di inseguire i soggetti se questi si muovono velocemente, escono dall'inquadratura o sono oscurati da altri oggetti, cambiano visibilmente in dimensione, colore o luminosità oppure sono troppo piccoli, troppo grandi, troppo chiari, troppo scuri o simili in colore o luminosità allo sfondo.</p> 

Si noti che AF a inseguim. soggetto non è disponibile nei modi , ,  e .

Selezione manuale punto AF

Il multi-selettore può essere utilizzato per selezionare il punto AF. Fatta eccezione per AF a inseguim. soggetto, premendo  durante la selezione del punto AF viene selezionato il punto AF centrale. In AF a inseguim. soggetto, premendo  si avvia invece l'inseguimento soggetto. La selezione manuale punto AF non è disponibile in area AF auto.

■ Scelta del modo area AF

Seguire gli step riportati di seguito per scegliere il modo area AF.

1 Visualizzare le opzioni del modo area AF.

Premere il pulsante **i**, quindi selezionare il modo area AF attuale nella visualizzazione informazioni e premere **OK**.

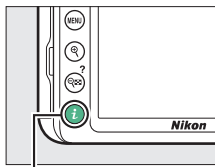

Pulsante **i**



Fotografia tramite mirino



Live view

2 Scegliere un modo area AF.

Selezionare un'opzione e premere **OK**.

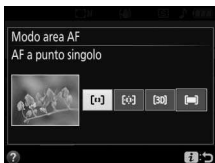

Fotografia tramite mirino

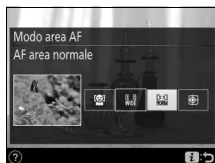

Live view

Modo area AF

Le selezioni del modo area AF effettuate in modi di ripresa diversi da **P**, **S**, **A** o **M** vengono ripristinate quando viene selezionato un altro modo di ripresa.

✔ Utilizzo dell'autofocus in Live view

I risultati desiderati potrebbero non essere ottenuti con moltiplicatori di focale (☐ 252). Si noti che, in live view, l'autofocus è più lento e il monitor potrebbe schiarirsi o scurirsi mentre la fotocamera mette a fuoco. Il punto AF potrebbe a volte essere visualizzato in verde quando la fotocamera non è in grado di mettere a fuoco. La fotocamera potrebbe non essere in grado di mettere a fuoco nelle seguenti situazioni:

- Il soggetto contiene linee parallele al lato lungo dell'inquadratura
- Il soggetto è privo di contrasto
- Il soggetto nel punto AF contiene aree con differenze di luminosità molto forti o comprende illuminazione spot o un'insegna al neon o un'altra fonte di luce che varia in luminosità
- Con lampade a fluorescenza, a vapori di mercurio, a vapori di sodio o simili illuminazioni, appaiono effetto flicker (sfarfallio della luce) e righe
- Viene utilizzato un filtro a croce (stella) o un altro filtro speciale
- Il soggetto appare più piccolo del punto AF
- Il soggetto è dominato da motivi geometrici regolari (per es., tapparelle o una fila di finestre di un grattacielo)
- Il soggetto si muove

Blocco della messa a fuoco

Il blocco della messa a fuoco può essere usato per modificare la composizione dopo la messa a fuoco nei modi messa a fuoco **AF-A**, **AF-S** e **AF-C** (☞ 69), consentendo di eseguire la messa a fuoco di un soggetto che non sarà in un punto AF nella composizione finale. Se la fotocamera non è in grado di mettere a fuoco con l'autofocus (☞ 72), il blocco della messa a fuoco può essere usato anche per ricomporre la foto dopo la messa a fuoco su un altro soggetto alla stessa distanza di quello originale. Il blocco della messa a fuoco ha la massima efficacia quando è selezionata un'opzione diversa da **[AF-ON]** (**Area AF auto**) per il modo area AF (☞ 74).

1 Mettere a fuoco.

Posizionare il soggetto nel punto AF selezionato e premere a metà corsa il pulsante di scatto per avviare la messa a fuoco. Controllare che l'indicatore di messa a fuoco (●) sia visualizzato nel mirino (fotografia tramite mirino) o che il punto AF sia diventato verde (live view).



Fotografia tramite mirino



Live view

☑ Blocco esposizione automatica

Premendo il pulsante **AF-L** (●) allo step 2 si blocca anche l'esposizione (☞ 113).

2 Bloccare la messa a fuoco.

Modi messa a fuoco **AF-A** e **AF-C** (**fotografia tramite mirino**): con il pulsante di scatto premuto a metà corsa (①), premere il pulsante AE-L/AF-L (●) (②) per bloccare la messa a fuoco. La messa a fuoco rimarrà bloccata mentre viene premuto il pulsante AE-L/AF-L (●), anche se in seguito il dito viene rimosso dal pulsante di scatto.

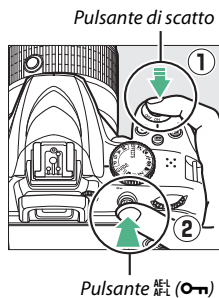

AF-S (**fotografia tramite mirino**) e **live view**: la messa a fuoco si blocca automaticamente e rimane bloccata finché non si rimuove il dito dal pulsante di scatto. La messa a fuoco può inoltre essere bloccata premendo il pulsante AE-L/AF-L (●) (vedere sopra).

3 Ricomporre la foto e scattare.

La messa a fuoco rimarrà bloccata tra scatti se si tiene premuto il pulsante di scatto a metà corsa (**AF-S**) o si tiene premuto il pulsante AE-L/AF-L (●), consentendo di scattare più foto in successione con la stessa impostazione di messa a fuoco.



Non modificare la distanza tra la fotocamera e il soggetto mentre è attivo il blocco della messa a fuoco. Se il soggetto si muove, eseguire nuovamente la messa a fuoco alla nuova distanza.



Fotografia tramite mirino



Live view

Messa a fuoco manuale

La messa a fuoco manuale può essere utilizzata quando l'autofocus non è disponibile o non produce i risultati desiderati (☞ 72).

1 Selezionare la messa a fuoco manuale.

Se l'obiettivo è dotato di un commutatore modo A-M, M/A-M o A/M-M, far scorrere il commutatore su **M**.

Commutatore modo
A-M



Commutatore modo
M/A-M



Se l'obiettivo non è dotato di un selettore del modo di messa a fuoco, selezionare **MF** (messa a fuoco manuale) per **Modo messa a fuoco** (☞ 69).

2 Mettere a fuoco.

Per mettere a fuoco manualmente, regolare l'anello di messa a fuoco dell'obiettivo finché l'immagine visualizzata sul campo opaco del mirino non è a fuoco. Le foto possono essere scattate in qualsiasi momento, anche se l'immagine non è a fuoco.

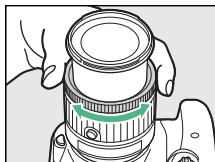

Obiettivi AF-P

Quando un obiettivo AF-P (☞ 252) viene utilizzato in modo messa a fuoco manuale, l'indicatore di messa a fuoco (●) lampeggerà nel mirino (o, in live view, il punto AF lampeggerà nel monitor) per avvertire che continuare a ruotare l'anello di messa a fuoco nella direzione attuale non metterà a fuoco il soggetto.

■ Il telemetro elettronico (Fotografia tramite mirino)

L'indicatore di messa a fuoco del mirino può essere utilizzato per confermare se il soggetto nel punto AF selezionato è a fuoco (il punto AF può essere selezionato da uno qualsiasi degli 11 punti AF). Dopo aver posizionato il soggetto nel punto AF selezionato, premere il pulsante di scatto a



metà corsa e ruotare l'anello di messa a fuoco dell'obiettivo finché non viene visualizzato l'indicatore di messa a fuoco (●). Si noti che, con i soggetti elencati a pagina 72, l'indicatore di messa a fuoco potrebbe a volte essere visualizzato anche quando il soggetto non è a fuoco; confermare la messa a fuoco nel mirino prima della ripresa.

✔ Selezione della messa a fuoco manuale con la fotocamera

Se l'obiettivo supporta M/A (esclusione dell'autofocus manuale) o A/M (esclusione dell'autofocus manuale/priorità AF), la messa a fuoco manuale può inoltre essere selezionata impostando il modo messa a fuoco della fotocamera su **MF** (messa a fuoco manuale; □ 69). La messa a fuoco può quindi essere regolata manualmente, indipendentemente dal modo selezionato con l'obiettivo.

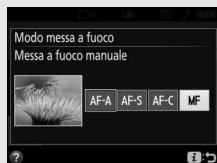

✔ Posizione del piano focale

Per determinare la distanza tra il soggetto e la fotocamera, misurare dall'indicatore del piano focale (☉) sul corpo macchina della fotocamera. La distanza fra la flangia di innesto obiettivo e il piano focale è di 46,5 mm.

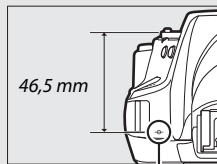

Indicatore del piano focale

 **Live view**

Premere il pulsante  per aumentare l'ingrandimento per una messa a fuoco precisa in live view (☞ 38).

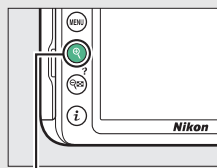

Pulsante 

Qualità e dimensione dell'immagine

La qualità e la dimensione dell'immagine, insieme, determinano lo spazio occupato da ciascuna foto sulla card di memoria. Le immagini di dimensioni maggiori con qualità migliore possono essere stampate in formati più grandi, tuttavia richiedono maggiore spazio in memoria, consentendo la memorizzazione di un numero minore di tali immagini nella card di memoria (📖 323).

Qualità dell'immagine

Per scegliere un formato file e un rapporto di compressione (qualità dell'immagine).

Opzione	Tipo file	Descrizione
NEF (RAW) + JPEG Fine	NEF/JPEG	Vengono registrate due immagini: un'immagine in formato NEF (RAW) e un'immagine JPEG di qualità Fine.
NEF (RAW)	NEF	I dati RAW provenienti dal sensore di immagine vengono salvati direttamente nella card di memoria. Le impostazioni come il bilanciamento del bianco e il contrasto possono essere regolate dopo la ripresa.
JPEG Fine	JPEG	Per registrare le immagini in formato JPEG a un rapporto di compressione di circa 1 : 4 (qualità Fine).
JPEG Normal		Per registrare le immagini in formato JPEG a un rapporto di compressione di circa 1 : 8 (qualità Normal).
JPEG Basic		Per registrare le immagini in formato JPEG a un rapporto di compressione di circa 1 : 16 (qualità Basic).

NEF (RAW) + JPEG

Quando le foto scattate in formato **NEF (RAW) + JPEG Fine** sono visualizzate sulla fotocamera, solamente l'immagine JPEG verrà visualizzata. Quando vengono cancellate le foto scattate con queste impostazioni, verranno cancellate sia le immagini in formato NEF sia quelle in formato JPEG.

1 Visualizzare le opzioni di qualità dell'immagine.

Premere il pulsante **i**, quindi selezionare la qualità dell'immagine attuale nella visualizzazione informazioni e premere **OK**.

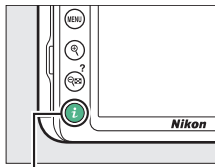

Pulsante **i**



2 Scegliere un tipo di file.

Selezionare un'opzione e premere **OK**.



✔ Immagini in formato NEF (RAW)

Selezionare **NEF (RAW)** per **Qualità dell'immagine** fissa **Dimensione dell'immagine** su **Grande** (☐ 86). **Timbro data** (☐ 202) non è disponibile con impostazioni di qualità dell'immagine NEF (RAW) o NEF (RAW) + JPEG Fine.

✔ Conversione di immagini in formato NEF (RAW) in altri formati

È possibile creare copie JPEG di immagini in formato NEF (RAW) utilizzando l'opzione **Elaborazione NEF (RAW)** nel menu di ritocco (☐ 230) oppure software come Capture NX-D (☐ 177).

Dimensione dell'immagine

La dimensione dell'immagine viene misurata in pixel. Scegliere tra

L Grande, **M** Medio o **S** Piccola:

Dimensione dell'immagine	Dimensione (pixel)	Formato di stampa (cm) *
L Grande	6.000 × 4.000	50,8 × 33,9
M Medio	4.496 × 3.000	38,1 × 25,4
S Piccola	2.992 × 2.000	25,3 × 16,9

* Dimensione approssimativa quando si stampa a 300 dpi. La dimensione di stampa in pollici è uguale alla dimensione dell'immagine in pixel divisa per la risoluzione stampante in dots per inch (dpi; 1 pollice = circa 2,54 cm).

1 Visualizzare le opzioni di dimensione dell'immagine.

Premere il pulsante **i**, quindi selezionare la dimensione dell'immagine attuale nella visualizzazione informazioni e premere **OK**.

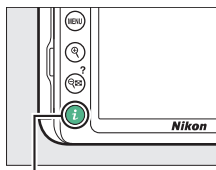

Pulsante **i**



2 Scegliere una dimensione dell'immagine.









Selezionare un'opzione e premere **OK**.





Utilizzo del flash incorporato

La fotocamera supporta una gamma di modi flash per fotografare soggetti scarsamente illuminati o in controluce.

Modi sollevamento auto

Nei modi , , , , , ,  e , il flash incorporato si solleva automaticamente e si attiva quando necessario.

1 Scegliere un modo flash.

Tenendo premuto il pulsante  (), ruotare la ghiera di comando finché il modo flash desiderato non appare nella visualizzazione informazioni.

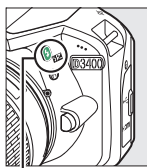

Pulsante  ()

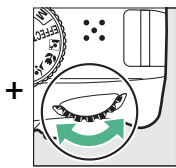

Ghiera di comando



Visualizzazione informazioni
Modo flash

2 Scattare le foto.



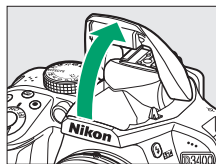

Il flash si solleva se necessario quando viene premuto il pulsante di scatto a metà corsa e si attiva al momento dello scatto della foto. *Se il flash non si solleva*

automaticamente, NON cercare di sollevarlo manualmente. La mancata osservanza di questa precauzione potrebbe danneggiare il flash.



■ Modi flash

Sono disponibili i seguenti modi flash:

- **⚡AUTO** (auto): quando l'illuminazione è scarsa o il soggetto è in controluce, il flash si solleva automaticamente quando il pulsante di scatto viene premuto a metà corsa e si attiva in base alle necessità. Non disponibile nel modo .
- **⚡👁️AUTO** (auto + riduzione occhi rossi): usare per i ritratti. Il flash si solleva e si attiva come richiesto, ma prima che si attivi l'illuminatore riduzione occhi rossi si illumina per aiutare a ridurre l'effetto "occhi rossi". Non disponibile nel modo .
- **⚡👁️AUTO SLOW** (slow sync auto + occhi rossi): come per auto con riduzione occhi rossi, eccetto che vengono utilizzati tempi di posa lunghi per catturare l'illuminazione dello sfondo. Usare per i ritratti scattati di notte o con scarsa illuminazione. Disponibile nel modo .
- **⚡AUTO SLOW** (slow sync auto): vengono utilizzati tempi di posa lunghi per catturare l'illuminazione dello sfondo in scatti effettuati di notte o con scarsa illuminazione. Disponibile nel modo .
-  (senza flash): il flash non si attiva.

La visualizzazione informazioni

Il modo flash può anche essere selezionato nella visualizzazione informazioni.





Modi sollevamento manuale

Nei modi **P**, **S**, **A** e **M**, il flash deve essere sollevato manualmente. Il flash non si attiva se non è sollevato.

1 Sollevare il flash.

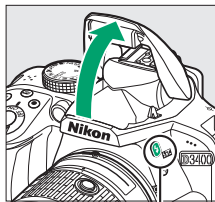
Premere il pulsante  per sollevare il flash.



Pulsante 

2 Scegliere un modo flash.

Tenendo premuto il pulsante , ruotare la ghiera di comando finché il modo flash desiderato non appare nella visualizzazione informazioni.

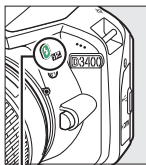

Pulsante 

+

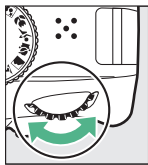

Ghiera di comando



Visualizzazione informazioni

3 Scattare le foto.

Il flash si attiva quando viene scattata una foto.

■ Modi flash

Sono disponibili i seguenti modi flash:

- ⚡ (fill flash): il flash si attiva a ogni scatto.
- ⚡👁️ (riduzione occhi rossi): usare per i ritratti. Il flash si attiva a ogni scatto ma, prima che si attivi, l'illuminatore riduzione occhi rossi si illumina per aiutare a ridurre l'effetto "occhi rossi".
- ⚡👁️ **SLOW** (sincro su tempi lenti + occhi rossi): come per "riduzione occhi rossi", sopra, tranne che il tempo di posa si allunga automaticamente per catturare l'illuminazione dello sfondo di notte o in condizioni di scarsa illuminazione. Usare quando si desidera includere l'illuminazione dello sfondo nei ritratti. Non disponibile nei modi **S** e **M**.
- ⚡ **SLOW** (sincro su tempi lenti): come per "fill flash", sopra, ad eccezione del fatto che il tempo di posa si allunga automaticamente per catturare l'illuminazione dello sfondo di notte o in condizioni di luce scarsa. Usare quando si desidera catturare sia il soggetto, sia lo sfondo. Non disponibile nei modi **S** e **M**.
- ⚡ **SLOW REAR** (seconda tendina + sincro su tempi lenti): come per "sincro sulla seconda tendina", di seguito, tranne che il tempo di posa si allunga automaticamente per catturare l'illuminazione dello sfondo di notte o in condizioni di luce scarsa. Usare quando si desidera catturare sia il soggetto, sia lo sfondo. Non disponibile nei modi **S** e **M**.
- ⚡ **REAR** (sincro sulla seconda tendina): il flash si attiva appena prima della chiusura dell'otturatore, creando una scia di luce dietro le fonti luminose in movimento come mostrato in basso a destra. Non disponibile nei modi **P** e **A**.



Sincro sulla prima tendina



Sincro sulla seconda tendina

🔪 Abbassamento del flash incorporato

Per risparmiare energia quando il flash non è in uso, premerlo delicatamente verso il basso finché il blocco non scatta in posizione.

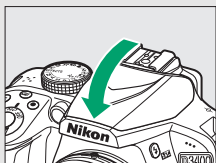

🔪 Il flash incorporato

Per informazioni sugli obiettivi che possono essere usati con il flash incorporato, vedere pagina 258. Rimuovere il paraluce per evitare ombre. Il flash ha un campo minimo di 0,6 m e non può essere usato nel campo macro degli obiettivi zoom con funzione macro.

Lo scatto dell'otturatore potrebbe essere disattivato brevemente per proteggere il flash dopo che è stato utilizzato per più scatti consecutivi. Il flash può essere usato nuovamente dopo una breve pausa.

🔪 Tempi di posa disponibili con il flash incorporato

Il tempo di posa è limitato ai seguenti intervalli quando viene usato il flash incorporato:

Modo	Tempo di posa
AUTO, , , VI, POP, , , P, A	$\frac{1}{200}$ – $\frac{1}{60}$ sec.
	$\frac{1}{200}$ –1 sec.
S	$\frac{1}{200}$ –30 sec.
M	$\frac{1}{200}$ –30 sec., posa B, posa T

Diaframma, sensibilità e campo flash

Il campo del flash varia in base a sensibilità (equivalenza ISO) e diaframma.

Diaframma alla sensibilità ISO equivalente a							Campo approssimativo
100	200	400	800	1600	3200	6400	m
1.4	2	2.8	4	5.6	8	11	1,0–6,0
2	2.8	4	5.6	8	11	—	0,7–4,2
2.8	4	5.6	8	11	—	—	0,6–3,0
4	5.6	8	11	—	—	—	0,6–2,1
5.6	8	11	—	—	—	—	0,6–1,5
8	11	—	—	—	—	—	0,6–1,1
11	—	—	—	—	—	—	0,6–0,7

Sensibilità ISO

La sensibilità della fotocamera alla luce può essere regolata in base alla quantità di luce disponibile. All'aumentare della sensibilità ISO, diviene necessaria meno luce per produrre un'esposizione, permettendo tempi di posa più brevi o diaframmi più chiusi.

Scegliere **Auto** consente alla fotocamera di impostare automaticamente la sensibilità ISO in risposta alle condizioni di illuminazione; per utilizzare auto nei modi **P**, **S**, **A** e **M**, selezionare **Controllo automatico ISO** per la voce **Impostazioni sensibilità ISO** nel menu di ripresa (📖 193).

Modo	Sensibilità ISO
AUTO, 📷, ⚙️, 📷	Auto
P , S , A , M	100–25600 in step di 1 EV
Altri modi di ripresa	Auto; 100–25600 in step di 1 EV

1 Visualizzare le opzioni di sensibilità ISO.

Premere il pulsante **i**, quindi selezionare la sensibilità ISO attuale nella visualizzazione informazioni e premere **OK**.

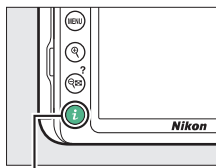

Pulsante **i**



-
- 2** Scegliere una sensibilità ISO.
Selezionare un'opzione e premere **OK**.



Scatto a distanza

Uso di un telecomando ML-L3 opzionale

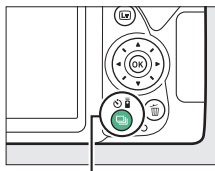

Il telecomando opzionale ML-L3 (☞ 269) può essere utilizzato per ridurre il movimento della fotocamera o per gli autoritratti. Prima di procedere, innestare la fotocamera su un treppiedi o posizionarla su una superficie piana e stabile.

1 Premere il pulsante  (☺/Ⓜ).



Pulsante  (☺/Ⓜ)

2 Selezionare un modo comando a distanza.

Selezionare  2s (**Comando ritardato (ML-L3)**) o  (**Comando rapido (ML-L3)**) e premere .



3 Inquadrare la foto.

Controllare la messa a fuoco premendo il pulsante di scatto a metà corsa.



4 Scattare la foto.

Da una distanza di 5 m o inferiore, puntare il trasmettitore dell'ML-L3 verso il ricevitore infrarossi della fotocamera (☐ 2) e premere il pulsante di scatto dell'ML-L3. *Nel modo comando a distanza ritardato*, la spia autoscatto si illumina per circa due secondi prima del rilascio dell'otturatore. *Nel modo comando a distanza rapido*, la spia autoscatto lampeggia dopo il rilascio dell'otturatore.

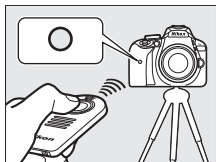

Si noti che il timer potrebbe non avviarsi o potrebbe non essere scattata una foto se la fotocamera non è in grado di mettere a fuoco o in altre situazioni in cui non è possibile rilasciare l'otturatore.

Prima di usare il telecomando ML-L3

Prima di usare il telecomando ML-L3 per la prima volta, rimuovere il foglietto di plastica trasparente usato per isolare la batteria ricaricabile.

Coprire il mirino

Per evitare che la luce che penetra attraverso il mirino appaia nella foto o interferisca con l'esposizione, si raccomanda di coprire il mirino con un coprioculare opzionale (☐ 268) prima di scattare foto con l'occhio lontano dal mirino (☐ 68).



Il pulsante di scatto della fotocamera

Se viene selezionato un modo di scatto in remoto ML-L3 e l'otturatore viene rilasciato premendo il pulsante di scatto della fotocamera, la fotocamera funzionerà in modo di scatto a fotogramma singolo.

Uscita dal modo comando a distanza

Il modo comando a distanza viene annullato automaticamente se non vengono scattate foto prima del tempo selezionato per l'opzione **Tempo attesa telecom. (ML-L3)** nel menu impostazioni (☐ 208). Il modo comando a distanza viene annullato anche se la fotocamera viene spenta o le opzioni di ripresa sono ripristinate utilizzando **Reset menu di ripresa**.

Uso del flash incorporato

Prima di scattare una foto con il flash nei modi sollevamento manuale (☐ 89), premere il pulsante  () per sollevare il flash e attendere che l'indicatore  venga visualizzato nel mirino (☐ 38). La ripresa verrà interrotta se il flash viene sollevato dopo che il pulsante di scatto dell'ML-L3 viene premuto. Se il flash è necessario, la fotocamera risponderà al pulsante di scatto dell'ML-L3 solo dopo che il flash si è caricato. Nei modi sollevamento auto, il flash inizia la carica quando è selezionato un modo comando a distanza; quando il flash è carico, si solleverà automaticamente e si attiverà quando necessario.

Modi P, S, A e M

Tempo di posa e diaframma

I modi **P**, **S**, **A** e **M** offrono differenti gradi di controllo su tempo di posa e diaframma:



Modo		Descrizione
P	Auto programmato (☐ 99)	Consigliato per istantanee e in altre situazioni in cui vi sia poco tempo per regolare le impostazioni della fotocamera. La fotocamera imposta tempo di posa e diaframma per un'esposizione ottimale.
S	Auto a priorità di tempi (☐ 101)	Utilizzare per bloccare o rendere confuso il movimento. L'utente sceglie il tempo di posa; la fotocamera seleziona il diaframma per ottenere i migliori risultati.
A	Auto priorità diaframmi (☐ 103)	Utilizzare per rendere confuso lo sfondo o per mettere a fuoco sia il soggetto sia lo sfondo. L'utente sceglie il diaframma; la fotocamera seleziona il tempo di posa per ottenere i migliori risultati.
M	Manuale (☐ 105)	L'utente controlla sia il tempo di posa sia il diaframma. Impostare il tempo di posa su "Posa B" o "Posa T" per esposizioni lunghe.

Modo P (Auto programmato)

Questo modo è consigliato per le istantanee o in altre situazioni in cui si vuole lasciare alla fotocamera il controllo di tempo di posa e diaframma. La fotocamera regola automaticamente tempo di posa e diaframma per un'esposizione ottimale nella maggior parte delle situazioni.

Ghiera di selezione modo

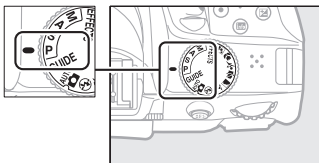

Per scattare foto in modo auto programmato, ruotare la ghiera di selezione modo su **P**.

Programma flessibile

Nel modo **P**, possono essere selezionate diverse combinazioni di tempo di posa e diaframma ruotando la ghiera di comando ("programma flessibile"). Ruotare la ghiera verso destra per diaframmi aperti (numeri f/ bassi) e tempi di posa veloci, a sinistra per diaframmi chiusi (numeri f/ alti) e tempi di posa lunghi. Tutte le combinazioni producono la stessa esposizione.

Ruotare verso destra per rendere confusi i dettagli dello sfondo o per fermare il movimento.

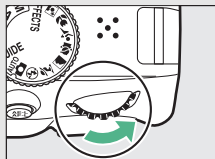

Ghiera di comando

Ruotare verso sinistra per aumentare la profondità di campo o rendere confuso il movimento.

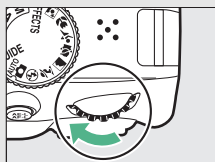

Mentre è in effetto il programma flessibile, appare un indicatore **P** (P) nel mirino e nella visualizzazione informazioni. Per ripristinare le impostazioni predefinite di tempo di posa e diaframma, ruotare la ghiera di comando finché l'indicatore non è più visualizzato, scegliere un altro modo o spegnere la fotocamera.



Modo S (Auto a priorità di tempi)

Questo modo consente di controllare il tempo di posa: scegliere tempi di posa veloci per "congelare" il movimento, tempi di posa lunghi per suggerire il movimento grazie alla sfocatura degli oggetti in movimento. La fotocamera regola automaticamente il diaframma per un'esposizione ottimale.



*Tempi di posa veloci (es. $\frac{1}{1.600}$ sec.)
congelano il movimento.*



*Tempi di posa lunghi (es. 1 sec.)
rendono confuso il movimento.*

Per scegliere un tempo di posa:

- 1 Ruotare la ghiera di selezione modo su S.**

Ghiera di selezione modo

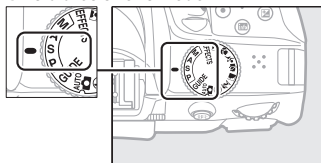

- 2 Scegliere un tempo di posa.**
Ruotare la ghiera di comando per scegliere il tempo di posa desiderato: ruotare verso destra per tempi più veloci, a sinistra per tempi più lunghi.

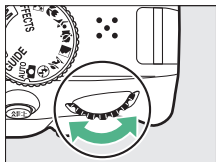

Ghiera di comando



Modo A (Auto priorità diaframmi)

In questo modo, è possibile regolare il diaframma per controllare la profondità di campo (la distanza davanti e dietro al soggetto principale che sembra essere a fuoco). La fotocamera regola automaticamente il tempo di posa per un'esposizione ottimale.



I diaframmi aperti (numeri f/ bassi, es. f/5.6) rendono confusi i dettagli davanti e dietro al soggetto principale.



I diaframmi chiusi (numeri f/ alti, es. f/22) mettono a fuoco il primo piano e lo sfondo.

Per scegliere un diaframma:

- 1** Ruotare la ghiera di selezione modo su A.

Ghiera di selezione modo

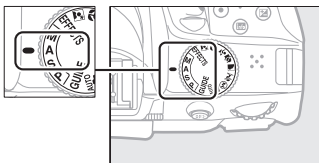

2 Scegliere un diaframma.

Ruotare la ghiera di comando verso sinistra per diaframmi più aperti (numeri f/ più bassi), verso destra per diaframmi più chiusi (numeri f/ più alti).

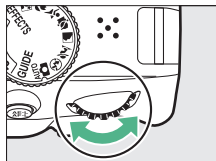

Ghiera di comando



Modo M (Manuale)

Nel modo manuale, l'utente controlla sia il tempo di posa sia il diaframma. Tempi di posa di "Posa B" e "Posa T" sono disponibili per esposizioni lunghe di luci in movimento, stelle, scenari notturni o fuochi d'artificio (📖 107).

- 1 Ruotare la ghiera di selezione modo su M.**

Ghiera di selezione modo

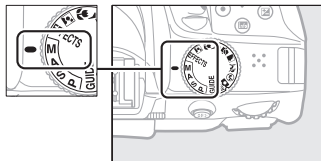

2 Scegliere diaframma e tempo di posa.

Controllando l'indicatore di esposizione (vedere di seguito), regolare il tempo di posa e il diaframma. Il tempo di posa è selezionato ruotando la ghiera di comando (a destra per tempi di posa più veloci, a sinistra per tempi più lunghi). Per regolare il diaframma, tenere premuto il pulsante  mentre si ruota la ghiera di comando (a sinistra per diaframmi più aperti/numeri f/ più bassi e a destra per diaframmi più chiusi/numeri f/ più alti).

Tempo di posa



Ghiera di comando



Diaframma

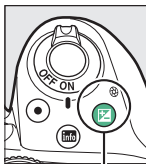

Pulsante 



Ghiera di comando



L'indicatore di esposizione

Se è collegato un obiettivo di tipo E o G (□ 252) ed è selezionato un tempo di posa diverso da "Posa B" o "Posa T" (□ 107), l'indicatore di esposizione nel mirino e nella visualizzazione informazioni mostra se la foto sarà sotto o sovraesposta alle impostazioni attuali.

Esposizione ottimale	Sottoesposta di $\frac{1}{3}$ EV	Sovraesposta di oltre 2 EV
- . 0 . +	- . 0 . +	- . 0 + ▶

Esposizioni lunghe (Solo modo M)

Selezionare i seguenti tempi di posa per esposizioni lunghe di luci in movimento, stelle, scenari notturni o fuochi d'artificio.

- **Posa B** (b, L, b): l'otturatore rimane aperto mentre il pulsante di scatto viene premuto fino in fondo. Utilizzare un treppiedi per evitare sfocature.
- **Posa T** (- -): avviare l'esposizione utilizzando il pulsante di scatto sulla fotocamera o su un telecomando opzionale. L'otturatore rimane aperto per trenta minuti oppure finché il pulsante non viene premuto una seconda volta.



Lunghezza di esposizione:
35 sec.

Diaframma: f/25

Prima di procedere, innestare la fotocamera su un treppiedi o posizionarla su una superficie piana e stabile. Per evitare che la luce che penetra attraverso il mirino appaia nella foto o interferisca con l'esposizione, si raccomanda di coprire il mirino con la mano o con altri oggetti, come un coprioculare opzionale (☞ 268), prima di scattare foto con l'occhio lontano dal mirino (☞ 68). Per evitare la perdita di alimentazione prima che l'esposizione sia completa, usare una batteria ricaricabile completamente carica. Si noti che del disturbo (punti luminosi, pixel luminosi distribuiti in modo casuale, effetto nebbia o linee) potrebbe essere presente nelle esposizioni lunghe.

- 1** Ruotare la ghiera di selezione modo su M.

Ghiera di selezione modo

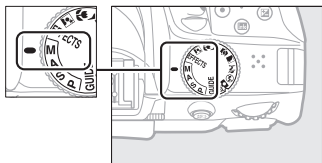

- 2** Scegliere il tempo di posa.
Ruotare la ghiera di comando per scegliere un tempo di posa di posa B (bulb).

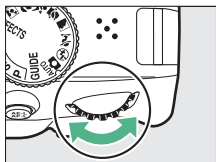

Ghiera di comando



- 3** Scattare la foto.
Dopo la messa a fuoco, premere il pulsante di scatto della fotocamera fino in fondo. Rimuovere il dito dal pulsante di scatto quando l'esposizione è completa.

- 1** Ruotare la ghiera di selezione modo su M.

Ghiera di selezione modo

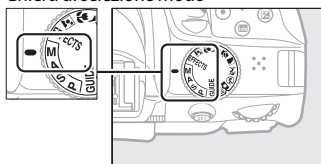

- 2** Scegliere il tempo di posa.
Ruotare la ghiera di comando verso sinistra per scegliere un tempo di posa di "Posa T" (Time) (- -).

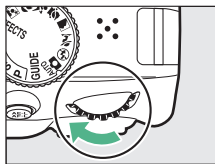





Ghiera di comando



- 3** Aprire l'otturatore.
Dopo la messa a fuoco, premere il pulsante di scatto della fotocamera o del telecomando opzionale fino in fondo.
- 4** Chiudere l'otturatore.
Ripetere l'operazione eseguita allo step 3.

Telecomandi ML-L3

Se si utilizza un telecomando ML-L3, selezionare uno dei seguenti modi comando a distanza come descritto a pagina 95:  2s (**Comando ritardato (ML-L3)**) o  (**Comando rapido (ML-L3)**). Si noti che le foto saranno scattate in modo "Posa T" anche quando "Posa B"/   è selezionato per il tempo di posa. L'esposizione si avvia quando viene premuto il pulsante di scatto del telecomando e termina dopo 30 minuti o quando il pulsante viene premuto nuovamente.

Esposizione

Misurazione esposimetrica

Consente di scegliere il modo in cui la fotocamera imposta l'esposizione.

Metodo	Descrizione
<input checked="" type="checkbox"/> Misurazione matrix	Consente di ottenere risultati naturali nella maggior parte delle situazioni. La fotocamera misura un'ampia area dell'inquadratura e imposta l'esposizione in base alla distribuzione contrasto, al colore, alla composizione e alla distanza.
<input checked="" type="checkbox"/> Misuraz. pond. centrale	Misurazione esposimetrica classica per i ritratti. La fotocamera misura l'intera inquadratura ma assegna il peso maggiore all'area centrale. Consigliata quando si utilizzano filtri con fattore di esposizione (fattore filtro) superiore a 1x.
<input type="checkbox"/> Misurazione spot	Scegliere questo modo per garantire che il soggetto sia esposto correttamente, anche se lo sfondo è molto più luminoso o più scuro. La fotocamera misura il punto AF attuale; utilizzare per la misurazione esposimetrica di soggetti non centrati.

1 Visualizzare le opzioni di misurazione esposimetrica.

Premere il pulsante **i**, quindi selezionare il metodo di misurazione esposimetrica attuale nella visualizzazione informazioni e premere **OK**.

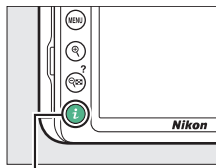

Pulsante **i**



2 Scegliere un metodo di misurazione esposimetrica.





Selezionare un'opzione e premere **OK**.



Misurazione spot

Se **[AF-ON]** (**Area AF auto**) è selezionato per **Modo area AF** durante la fotografia tramite mirino (**[Q]** 74), la fotocamera eseguirà la misurazione del punto AF centrale.

Blocco esposizione automatica

Usare il blocco esposizione automatica per ricomporre le foto dopo aver usato  (**Misuraz. pond. centrale**) e  (**Misurazione spot**) per misurare l'esposizione; si noti che il blocco esposizione automatica non è disponibile nel modo  o .

1 Bloccare l'esposizione.

Posizionare il soggetto nel punto AF selezionato e premere a metà corsa il pulsante di scatto. Con il pulsante di scatto premuto a metà corsa e il soggetto posizionato nel punto AF, premere il pulsante  (**AE-L**) per bloccare l'esposizione.

Mentre è attivo il blocco esposizione, un indicatore **AE-L** apparirà nel mirino e nel monitor.

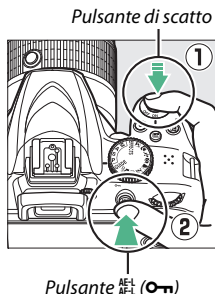

2 Ricomporre la foto.

Tenendo premuto il pulsante AE/AF-L (●/■), ricomporre la foto e scattare.



Regolazione del tempo di posa e del diaframma

Quando il blocco esposizione è attivo, le impostazioni elencate di seguito possono essere regolate senza alterare il valore di misurazione esposimetrica calcolato:

Modo	Impostazione
Auto programmato	Tempo di posa e diaframma (programma flessibile; □ 100)
Auto a priorità di tempi	Tempo di posa
Auto priorità diaframmi	Diaframma

Non è possibile modificare il metodo di misurazione esposimetrica mentre è attivo il blocco esposizione.

Compensazione dell'esposizione

La compensazione dell'esposizione è utilizzata per modificare il valore di esposizione suggerito dalla fotocamera, consentendo di ottenere foto più chiare o più scure (☞ 297). In generale, valori positivi rendono più luminoso il soggetto, valori negativi lo rendono più scuro. Risulta più efficace quando usata con ☒ (**Misuraz. pond. centrale**) o ☐ (**Misurazione spot**) (☞ 111).



-1 EV





*Nessuna compensazione
dell'esposizione*

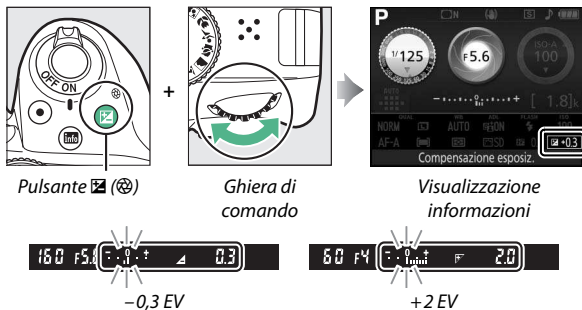

+1 EV

Per scegliere un valore di compensazione dell'esposizione, tenere premuto il pulsante  e ruotare la ghiera di comando finché il valore desiderato non viene selezionato nel mirino o nella visualizzazione informazioni.



L'esposizione normale può essere ripristinata impostando la compensazione dell'esposizione su ± 0 . Nei modi **P**, **S**, **A** e **M**, la compensazione dell'esposizione non viene ripristinata quando la fotocamera viene spenta. Nei modi scena e , la compensazione dell'esposizione sarà ripristinata quando viene selezionato un altro modo o la fotocamera viene spenta.

La visualizzazione informazioni

Si può accedere alle opzioni di compensazione dell'esposizione anche dalla visualizzazione informazioni (☰ 11).

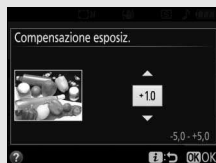

Modo M

Nel modo **M**, la compensazione dell'esposizione ha effetto solo sull'indicatore di esposizione.

Utilizzo di un flash

Quando è utilizzato un flash, la compensazione dell'esposizione influisce sia sul livello di esposizione dello sfondo sia sul livello del flash.

Compensazione flash

La compensazione flash viene usata per alterare la potenza del flash rispetto al livello consigliato dalla fotocamera, cambiando la luminosità del soggetto principale in relazione allo sfondo. La potenza del flash può essere aumentata per rendere più luminoso il soggetto principale o ridotta per evitare alte luci o riflessi indesiderati (📖 299).

Tenere premuti i pulsanti ⚡ (🔍) e ☒ (🔍) e ruotare la ghiera di comando finché il valore desiderato non viene selezionato nel mirino o nella visualizzazione informazioni. In generale, valori positivi rendono più luminoso il soggetto principale, valori negativi lo rendono più scuro. La potenza normale del flash può essere ripristinata impostando la compensazione flash su ± 0 . La compensazione flash non viene ripristinata quando la fotocamera viene spenta (in modo scena, la compensazione flash verrà ripristinata quando viene selezionato un altro modo o la fotocamera viene spenta).

Pulsante ⚡ (🔍)

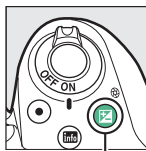
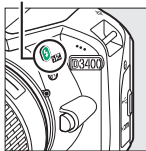

Pulsante ☒ (🔍)

+

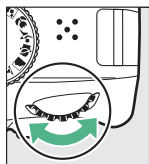

Ghiera di comando



Visualizzazione informazioni



-0,3 EV



+1 EV

La visualizzazione informazioni

Si può accedere alle opzioni di compensazione flash anche dalla visualizzazione informazioni (☰ 11).

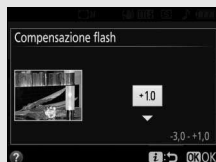



Flash esterni opzionali

La compensazione flash è inoltre disponibile con i flash esterni opzionali che supportano il Nikon Creative Lighting System (CLS; vedere pagina 262). La compensazione flash selezionata con il flash esterno opzionale viene aggiunta alla compensazione flash selezionata con la fotocamera.

Preservare i dettagli nelle alte luci e nelle ombre

D-Lighting attivo

Il D-Lighting attivo consente di conservare i particolari nelle zone di alte luci e ombre, creando foto con contrasto naturale. Utilizzare per scene con alto contrasto, per esempio quando si fotografano scene all'aperto particolarmente luminose attraverso una porta o una finestra oppure si riprendono immagini di soggetti in ombra in una giornata di sole. D-Lighting attivo non è consigliato nel modo **M**; in altri modi, è più efficace quando viene utilizzato con  (**Misurazione matrix**;  111).



D-Lighting attivo: No



D-Lighting attivo: Si

1 Visualizzare le opzioni di D-Lighting attivo.

Premere il pulsante **i**, quindi selezionare D-Lighting attivo nella visualizzazione informazioni e premere .

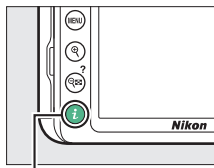

*Pulsante **i***



- 2** Scegliere un'opzione.
Selezionare **Sì** o **No** e premere **OK**.



✓ D-Lighting attivo







Con alcuni soggetti, si potrebbero notare ombreggiatura irregolare, ombre intorno a oggetti luminosi o aloni intorno a oggetti scuri. D-Lighting attivo non è disponibile con i filmati.

✓ "D-Lighting attivo" rispetto a "D-Lighting"

D-Lighting attivo regola l'esposizione prima della ripresa per ottimizzare la gamma dinamica, mentre l'opzione **D-Lighting** nel menu di ritocco (□ 235) schiarisce le ombre nelle immagini dopo la ripresa.

Bilanciamento del bianco

Il bilanciamento del bianco garantisce che i colori non vengano influenzati dal colore della sorgente luminosa. Il bilanciamento del bianco auto è consigliato per la maggior parte delle sorgenti luminose; altri valori possono essere selezionati, se necessario, in base al tipo di sorgente:

Opzione	Descrizione
AUTO Auto	Regolazione automatica del bilanciamento del bianco. Consigliata nella maggior parte delle situazioni.
 Incandescenza	Utilizzare in presenza di luce incandescente.
 Fluorescenza	Utilizzare in presenza delle sorgenti luminose elencate a pagina 123.
 Sole diretto	Utilizzare con soggetti illuminati da sole diretto.
 Flash	Utilizzare con il flash.
 Nuvoloso	Utilizzare in presenza di luce solare filtrata da nuvole.
 Ombra	Utilizzare in presenza di luce solare, con soggetti in ombra.
PRE Premisurazione manuale	Per misurare il bilanciamento del bianco o copiare il bilanciamento del bianco da una foto esistente (□ 126).

- 1** Visualizzare le opzioni di bilanciamento del bianco. Premere il pulsante **i**, quindi selezionare l'impostazione di bilanciamento del bianco attuale nella visualizzazione informazioni e premere **OK**.

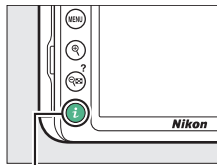

Pulsante **i**



- 2** Selezionare un'opzione di bilanciamento del bianco. Selezionare un'opzione e premere **OK**.

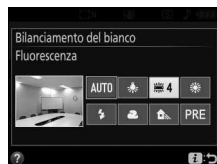

Il menu di ripresa





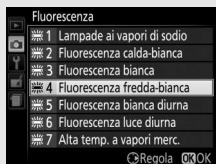





Il bilanciamento del bianco può essere selezionato usando l'opzione **Bilanciamento del bianco** nel menu di ripresa (☐ 190), che può essere usata anche per una regolazione fine del bilanciamento del bianco (☐ 124) o per misurare un valore per il bilanciamento del bianco premisurato (☐ 126).

L'opzione  **Fluorescenza** nel menu **Bilanciamento del bianco** può essere usata per selezionare la sorgente luminosa fra i tipi di lampada mostrati a destra.



Temperatura di colore



Il colore percepito di una sorgente luminosa varia in base all'osservatore e ad altre condizioni. La temperatura di colore è una misura oggettiva del colore di una sorgente luminosa, definito in riferimento alla temperatura alla quale un oggetto dovrebbe essere riscaldato per irradiare luce alla stessa lunghezza d'onda. Mentre le sorgenti di luce con una temperatura di colore intorno a 5.000–5.500 K appaiono bianche, le sorgenti di luce con una temperatura di colore più bassa, come le lampadine a incandescenza, appaiono leggermente gialle o rosse. Le sorgenti luminose con una temperatura di colore più alta appaiono sfumate di blu. Le opzioni di bilanciamento del bianco della fotocamera sono adattate alle seguenti temperature di colore (tutte le cifre sono approssimate):

-  (lampade ai vapori di sodio): **2.700 K**
-  (incandescenza)/
•  (fluorescenza calda-bianca): **3.000 K**
-  (fluorescenza bianca): **3.700 K**
-  (fluorescenza fredda-bianca): **4.200 K**
-  (fluorescenza bianca diurna): **5.000 K**
-  (sole diretto): **5.200 K**
-  (flash): **5.400 K**
-  (nuvoloso): **6.000 K**
-  (fluorescenza luce diurna): **6.500 K**
-  (alta temp. ai vapori mercurio): **7.200 K**
-  (ombra): **8.000 K**

Regolazione fine del bilanciamento del bianco

È possibile effettuare una "regolazione fine" del bilanciamento del bianco in modo da compensare le variazioni di colore della sorgente luminosa o per introdurre in una foto una dominante colore intenzionale. Il bilanciamento del bianco può essere regolato finemente mediante l'opzione **Bilanciamento del bianco** nel menu di ripresa.

1 Visualizzare le opzioni di regolazione fine.

Selezionare un'opzione di bilanciamento del bianco e premere  (se è selezionato **Fluorescenza**, selezionare il tipo di illuminazione desiderato e premere ; si noti che la regolazione fine non è disponibile con **Premisurazione manuale**).



2 Eseguire la regolazione fine del bilanciamento del bianco.

Utilizzare il multi-selettore per la regolazione fine del bilanciamento del bianco. Il bilanciamento del bianco può essere regolato finemente sull'asse ambra (A)–blu (B) in step di 0,5 e sull'asse verde (G)–magenta (M) in step di 0,25. L'asse orizzontale (ambra-blu) corrisponde alla temperatura di colore, mentre l'asse verticale (verde-magenta) ha effetti simili a quelli ottenuti con i filtri di compensazione del colore (CC) corrispondenti. L'asse orizzontale è diviso in incrementi equivalenti a circa 5 mired, l'asse verticale in incrementi di circa 0,05 unità densità diffusa.

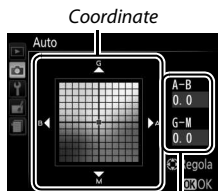

3 Salvare le modifiche e uscire.

Premere .

Regolazione fine del bilanciamento del bianco

I colori presenti sugli assi di regolazione fine sono relativi, non assoluti. Per esempio, spostare il cursore su **B** (blu) quando è selezionata un'impostazione "calda" come  (incandescenza), renderà le foto leggermente più "fredde" ma non le renderà effettivamente di colore blu.

"Mired"

Qualsiasi cambiamento della temperatura di colore produce una differenza maggiore nel colore a temperature di colore basse rispetto a temperature di colore più alte. Per esempio, una modifica di 1.000 K produce una variazione molto maggiore del colore a 3.000 K rispetto a 6.000 K. Il mired, calcolato moltiplicando l'inverso della temperatura di colore per 10^6 , è una misura di temperatura di colore che tiene in considerazione tale variazione e in quanto tale è l'unità utilizzata nei filtri di compensazione della temperatura di colore. Per es.:

- 4.000 K–3.000 K (una differenza di 1.000 K) = 83 mired
- 7.000 K–6.000 K (una differenza di 1.000 K) = 24 mired

Premisurazione manuale



La premisurazione manuale viene utilizzata per registrare e richiamare le impostazioni di bilanciamento del bianco personalizzate per scatti con sorgenti luminose varie o per compensare sorgenti luminose con una forte dominante di colore. Sono disponibili due metodi per l'impostazione della premisurazione del bilanciamento del bianco:

Metodo	Descrizione
Misura	Un oggetto di colore bianco o grigio neutro viene posizionato sotto la stessa luce che sarà utilizzata nella foto finale e il bilanciamento del bianco viene misurato con la fotocamera (vedere di seguito).
Usa foto	Il bilanciamento del bianco viene copiato dalla foto sulla card di memoria (☐ 130).

■ *Misurazione di un valore per il bilanciamento del bianco premisurato*

1 Illuminare un oggetto di riferimento.

Posizionare un oggetto bianco o grigio neutro sotto la stessa luce che sarà utilizzata nella foto finale.

- #### 2 Visualizzare le opzioni di bilanciamento del bianco.
- Selezionare **Bilanciamento del bianco** nel menu di ripresa e premere  per visualizzare le opzioni di bilanciamento del bianco. Selezionare **Premisurazione manuale** e premere .

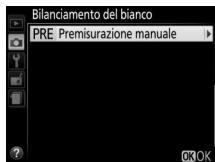

- #### 3 Selezionare Misura.
- Selezionare **Misura** e premere .

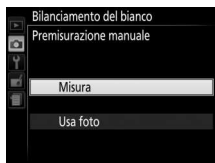

4 Selezionare Sì.

Sarà visualizzato il menu mostrato a destra; selezionare **Sì** e premere **OK**.

La fotocamera entrerà nel modo di misurazione premisurata.

Quando la fotocamera è pronta per la misurazione del bilanciamento del bianco, nel mirino e nella visualizzazione informazioni appare un **P_rE** lampeggiante.

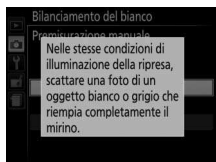
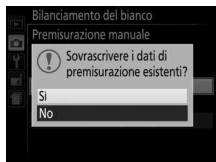

5 Misurare il bilanciamento del bianco.

Prima che gli indicatori smettano di lampeggiare, inquadrare l'oggetto di riferimento in modo che riempi il mirino e premere il pulsante di scatto fino in fondo. Non viene registrata alcuna foto; il bilanciamento del bianco può essere misurato accuratamente anche quando la fotocamera non ha effettuato la messa a fuoco.



6 Verificare i risultati.

Se la fotocamera è stata in grado di misurare un valore per il bilanciamento del bianco, verrà visualizzato il messaggio mostrato a destra, lampeggerà **Ed** nel mirino e la fotocamera tornerà al modo di ripresa. Per tornare immediatamente al modo di ripresa, premere il pulsante di scatto a metà corsa.



Se l'illuminazione è troppo scarsa o troppo intensa, è possibile che la fotocamera non sia in grado di misurare il bilanciamento del bianco. Apparirà un messaggio nella visualizzazione informazioni e un **no Ed** lampeggiante nel mirino. Tornare allo step 5 e misurare nuovamente il bilanciamento del bianco.

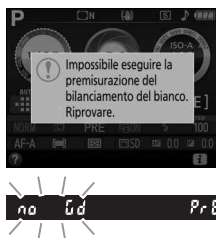

✓ **Misurazione del bilanciamento del bianco premisurato**

Se non viene eseguita alcuna operazione mentre i display lampeggiano, il modo di misurazione diretta terminerà nel tempo selezionato per l'opzione **Timer di autospegnimento** nel menu impostazioni (☐ 207).

✓ **Bilanciamento del bianco premisurato**

La fotocamera può salvare solo un valore alla volta per la premisurazione del bilanciamento del bianco; il valore esistente verrà sostituito quando viene misurato un nuovo valore. Si noti che l'esposizione aumenta automaticamente di 1 EV quando si misura il bilanciamento del bianco; durante la ripresa nel modo **M**, regolare l'esposizione in modo che l'indicatore di esposizione mostri ± 0 (☐ 106).

✍ **Altri metodi per misurare il bilanciamento del bianco premisurato**



Per entrare nel modo di misurazione della premisurazione (vedere sopra) dopo aver selezionato il bilanciamento del bianco premisurato nella visualizzazione informazioni (☐ 122), premere **OK** per alcuni secondi. Se il bilanciamento del bianco è stato assegnato al pulsante **Fn** (☐ 214), si può attivare il modo di misurazione bilanciamento del bianco premisurato tenendo premuto il pulsante **Fn** per alcuni secondi dopo aver selezionato il bilanciamento del bianco premisurato con il pulsante **Fn** e la ghiera di comando.

✍ **Cartoncini grigi**

Per risultati più precisi, misurare il bilanciamento del bianco utilizzando un cartoncino grigio standard.

■ Copia del bilanciamento del bianco da una foto

Seguire gli step riportati di seguito per copiare un valore di bilanciamento del bianco da una foto sulla card di memoria.

- 1 Selezionare Premisurazione manuale.**
Selezionare **Bilanciamento del bianco** nel menu di ripresa e premere  per visualizzare le opzioni di bilanciamento del bianco. Selezionare **Premisurazione manuale** e premere .

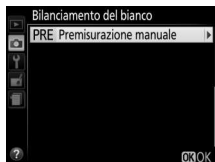

- 2 Selezionare Usa foto.**
Selezionare **Usa foto** e premere .

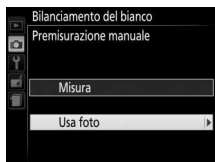

- 3 Scegliere Seleziona foto.**
Selezionare **Seleziona foto** e premere  (per saltare gli step rimanenti e utilizzare l'ultima immagine selezionata per il bilanciamento del bianco premisurato, selezionare **Questa foto**).



- 4 Scegliere una cartella.**
Selezionare la cartella contenente la foto originale e premere .



5 Selezionare la foto originale.

Mantenere premuto il pulsante  per visualizzare l'immagine selezionata a pieno formato.



6 Copiare il bilanciamento del bianco.







Premere  per impostare il bilanciamento del bianco premisurato come valore di bilanciamento del bianco per la foto selezionata.

Picture Control

I Picture Control sono combinazioni premisurate di impostazioni di elaborazione delle immagini che includono nitidezza, chiarezza, contrasto, luminosità, saturazione e tinta. È possibile selezionare un Picture Control per farlo corrispondere alla scena o personalizzare le impostazioni in base al proprio intento creativo.

Selezione di un Picture Control

Scegliere un Picture Control in base al soggetto o al tipo di scena.

Opzione	Descrizione
 Standard	Consigliata per la maggior parte delle situazioni, questa opzione impiega l'elaborazione standard per risultati equilibrati.
 Neutro	Un'ottima scelta per le foto che verranno successivamente sottoposte a elaborazioni o ritocchi, questa opzione usa un'elaborazione minima per risultati naturali.
 Saturo	Scegliere questa opzione per far risaltare i colori primari nelle foto. Le immagini sono ottimizzate per un effetto di stampa fotografica saturo.
 Monocromatico	Per scattare foto monocromatiche.
 Ritratto	Per conferire una tonalità naturale e tenue alla pelle dei soggetti ritratti.
 Paesaggio	Per generare paesaggi e panorami metropolitani vivaci.
 Uniforme	Scegliere per foto che verranno successivamente sottoposte a elaborazioni o ritocchi complessi. I dettagli sono conservati su un'estesa gamma di toni, dalle alte luci alle ombre.

-
- 1** Visualizzare le opzioni Picture Control.
Premere il pulsante **i**, quindi selezionare il Picture Control attuale e premere **OK**.

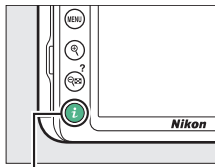

Pulsante **i**



-
- 2** Selezionare un Picture Control.
Selezionare un Picture Control e premere **OK**.



Modifica dei Picture Control

I Picture Control possono essere modificati per corrispondere alla scena o alla creatività dell'utente. Scegliere una combinazione equilibrata di impostazioni mediante **Regolazione rapida** o effettuare regolazioni manuali per le singole impostazioni.

1 Selezionare un Picture Control.

Selezionare **Imposta Picture Control**

nel menu di ripresa e premere .



Selezionare il Picture Control desiderato e premere .



2 Regolare le impostazioni.

Premere  o  per selezionare

l'impostazione desiderata e premere

 o  per scegliere un valore in

incrementi di 1, oppure ruotare la ghiera

di comando per scegliere un valore in

incrementi di 0,25 (☐ 135). Ripetere

questo step fino a regolare tutte le impostazioni, oppure

selezionare una combinazione di impostazioni premisurata

usando il multi-selettore per scegliere **Regolazione rapida**. Le

impostazioni predefinite possono essere ripristinate premendo il

pulsante .



3 Salvare le modifiche e uscire.

Premere .

I Picture Control modificati rispetto alle

impostazioni predefinite sono indicati

da un asterisco ("*").



■ Impostazioni dei Picture Control

Opzione	Descrizione
Regolazione rapida	Ridurre o aumentare l'effetto del Picture Control selezionato (si noti che in questo modo vengono ripristinate tutte le regolazioni manuali). Non disponibile con i Picture Control Neutro , Monocromatico o Uniforme .
Regolazioni manuali (tutti i Picture Control)	Nitidezza Per controllare la nitidezza dei contorni. Selezionare A per regolare automaticamente la nitidezza in base al tipo di scena.
	Chiarezza Regolare manualmente la chiarezza o selezionare A per lasciare che la fotocamera regoli automaticamente la chiarezza. A seconda della scena, potrebbero comparire ombre intorno a oggetti luminosi o aloni intorno a oggetti scuri con alcune impostazioni. La chiarezza non è applicata ai filmati.
	Contrasto Regolare manualmente il contrasto o selezionare A per lasciare che la fotocamera regoli automaticamente il contrasto.
	Luminosità Alzare o abbassare la luminosità senza perdita di dettaglio nelle alte luci e nelle ombre.
Regolazioni manuali (solo non monocromatico)	Saturazione Per controllare la saturazione dei colori. Selezionare A per regolare automaticamente la saturazione in base al tipo di scena.
	Tinta Regolare la tinta.
Regolazioni manuali (solo monocromatico)	Effetti filtro Per simulare l'effetto di filtri colorati su foto monocromatiche (☐ 137).
	Tono Scegliere la tinta utilizzata nelle foto monocromatiche (☐ 137).

✔ "A" (Auto)

I risultati per nitidezza, chiarezza, contrasto e saturazione auto variano a seconda dell'esposizione, della posizione e delle dimensioni del soggetto rispetto all'inquadratura.

✍️ Commutazione tra manuale e auto

Premere il pulsante  per commutare avanti e indietro tra manuale e auto (**A**) le impostazioni per nitidezza, chiarezza, contrasto e saturazione.



✍️ Impostazioni precedenti

L'indicatore  sotto il display del valore nel menu impostazioni Picture Control indica il valore precedente dell'impostazione. Utilizzarlo come riferimento quando si regolano le impostazioni.





Effetti filtro (Solo Monocromatico)

Le opzioni di questo menu simulano l'effetto dei filtri colorati su foto monocromatiche. Sono disponibili i seguenti effetti filtro:

Opzione		Descrizione
Y	Giallo	Aumenta il contrasto. Può essere utilizzato per attenuare la luminosità del cielo nelle foto di paesaggi. L'arancione produce un contrasto maggiore del giallo, il rosso un contrasto maggiore dell'arancione.
O	Arancione	
R	Rosso	
G	Verde	Rende più naturale il colore della pelle. Può essere utilizzato per i ritratti.

Tono (Solo Monocromatico)

Premendo  quando è selezionato **Tono** vengono visualizzate le opzioni di saturazione. Premere  o  per regolare la saturazione in incrementi di 1, oppure ruotare la ghiera di comando per scegliere un valore in incrementi di 0,25. Il controllo della saturazione non è disponibile quando è selezionato **B&W** (bianco e nero).



Registrazione e visualizzazione di filmati

Registrazione di filmati

È possibile registrare filmati nel modo live view.

1 Premere il pulsante .

La vista attraverso l'obiettivo sarà visualizzata sul monitor.

L'icona

Un'icona  (□ 10) indica che non è possibile registrare filmati.

Prima della registrazione

Impostare il diaframma prima della registrazione nel modo **A** o **M** (□ 103, 105).

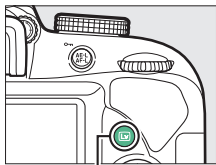





Pulsante 

2 Mettere a fuoco.

Inquadrare lo scatto di apertura e mettere a fuoco. Si noti che il numero di soggetti che possono essere rilevati in AF con priorità al volto diminuisce durante la registrazione di filmati.



3 Avviare la registrazione.

Premere il pulsante di registrazione filmato per avviare la registrazione. Un indicatore di registrazione e il tempo disponibile sono visualizzati sul monitor. L'audio viene registrato tramite il microfono incorporato (☞ 2); fare attenzione a non ostruire il microfono durante la registrazione. Tranne che nei modi  e , l'esposizione può essere bloccata premendo il pulsante  (☞ 113) o (nei modi scena, **P**, **S**, **A** e ) modificata fino a ± 3 EV in step di $\frac{1}{3}$ EV premendo il pulsante  (☞ 116; si noti che, a seconda della luminosità del soggetto, le modifiche dell'esposizione potrebbero non avere effetti visibili).

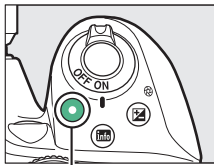

Pulsante di registrazione filmato

Indicatore di registrazione



Tempo rimanente

4 Terminare la registrazione.

Premere nuovamente il pulsante di registrazione filmato per terminare la registrazione. La registrazione termina automaticamente se si raggiunge la lunghezza massima, la card di memoria è piena o viene selezionato un altro modo.

5 Terminare live view.

Premere il pulsante  per terminare live view.

Scatto di foto durante la ripresa di filmati

Per terminare la registrazione di un filmato, scattare una foto e tornare al live view, premere il pulsante di scatto fino in fondo, mantenendolo in questa posizione fino al rilascio dell'otturatore.

Lunghezza massima

La lunghezza massima per i file singoli di filmati è di 4 GB (per i tempi massimi di registrazione, vedere pagina 141); si noti che, in base alla velocità di scrittura della card di memoria, la ripresa potrebbe terminare prima di raggiungere questa lunghezza (□ 269).

Registrazione di filmati

Effetto flicker (sfarfallio della luce), righe o distorsioni potrebbero essere visibili sul monitor e nel filmato finale con lampade a fluorescenza, a vapore di mercurio o al sodio oppure con soggetti che sono in movimento, in particolare se viene effettuata una ripresa panoramica orizzontale della fotocamera o se un oggetto si muove orizzontalmente ad alta velocità nell'inquadratura (per informazioni sulla riduzione di effetto flicker (sfarfallio della luce) e righe, vedere **Riduzione dello sfarfallio**; □ 213). Potrebbero inoltre apparire bordi distorti, colori alterati, effetti moiré e punti luminosi. Potrebbero apparire regioni o righe luminose in alcune aree del fotogramma con insegne lampeggianti o altre fonti di luce intermittente oppure se il soggetto viene illuminato brevemente da una luce stroboscopica o da un'altra sorgente luminosa intensa e momentanea. Evitare di puntare la fotocamera verso il sole o altre fonti di luce molto forti. La mancata osservanza di questa precauzione potrebbe danneggiare i circuiti interni della fotocamera.

La fotocamera può registrare sia video sia audio; non coprire il microfono durante la registrazione. Si noti che il microfono incorporato potrebbe registrare il rumore prodotto dall'obiettivo durante l'autofocus e la riduzione vibrazioni.















Durante la registrazione di filmati non si può utilizzare l'illuminazione del flash.

La misurazione matrix viene usata indipendentemente dal metodo di misurazione esposimetrica selezionato. Il tempo di posa e la sensibilità ISO vengono regolati automaticamente a meno che non sia stato selezionato **Si** per **Impost. filmato manuali** (□ 142) e la fotocamera sia nel modo **M**.

Impostazioni filmato

La fotocamera offre le seguenti opzioni filmato.

- **Dimens./freq. fotogrammi e Qualità filmato:** la lunghezza massima varia con le opzioni selezionate.

Qualità filmato	Dimens./freq. fotogrammi ¹	Lunghezza massima ²
Alta qualità	 1920×1080; 60p	10 min.
	 1920×1080; 50p	
	 1920×1080; 30p	20 min.
	 1920×1080; 25p	
	 1920×1080; 24p	
	 1280× 720; 60p	
	 1280× 720; 50p	
Normale	 1920×1080; 60p	20 min.
	 1920×1080; 50p	
	 1920×1080; 30p	
	 1920×1080; 25p	29 min. 59 sec.
	 1920×1080; 24p	
	 1280× 720; 60p	
	 1280× 720; 50p	

1 Valore elencato. Le frequenze fotogrammi effettive per 60p, 50p, 30p, 25p e 24p sono 59,94, 50, 29,97, 25 e 23,976 fps rispettivamente.

2 I filmati registrati in modo effetto miniatura durano fino a tre minuti quando vengono riprodotti.

- **Microfono:** attivare o disattivare il microfono incorporato o regolare la sensibilità del microfono. Scegliere **Sensibilità automatica** per regolare la sensibilità automaticamente, **Microfono spento** per disattivare la registrazione del suono; per selezionare manualmente la sensibilità del microfono, selezionare **Sensibilità manuale** e scegliere una sensibilità.

- **Attenuazione vento:** selezionare **Sì** per attivare il filtro taglia-basso per il microfono incorporato, riducendo il disturbo generato dal vento che soffia sul microfono (si noti che ciò potrebbe influire anche su altri suoni).
- **Impost. filmato manuali:** scegliere **Sì** per consentire la regolazione manuale di tempo di posa e sensibilità ISO quando la fotocamera è in modo **M**. Il tempo di posa può essere impostato su valori veloci fino a $\frac{1}{4.000}$ sec.; il tempo di posa più lungo disponibile varia con la frequenza fotogrammi: $\frac{1}{30}$ sec. per frequenze fotogrammi di 24p, 25p e 30p, $\frac{1}{50}$ sec. per 50p e $\frac{1}{60}$ sec. per 60p. Se il tempo di posa non è in questo intervallo quando si avvia live view, verrà impostato automaticamente su un valore supportato e rimarrà impostato su questo valore quando live view termina. Si noti che la sensibilità ISO è fissata al valore selezionato; la fotocamera non regola automaticamente la sensibilità ISO quando **Sì** è selezionato per **Impostazioni sensibilità ISO** > **Controllo automatico ISO** nel menu di ripresa (☰ 193).

- 1 Selezionare Impostazioni filmato.**
Per visualizzare i menu, premere il pulsante **MENU**. Selezionare **Impostazioni filmato** nel menu di ripresa e premere **▶**.



- 2 Scegliere le opzioni del filmato.**
Selezionare la voce desiderata e premere **▶**, quindi selezionare un'opzione e premere **OK**.



HDMI

Quando la fotocamera è collegata a un dispositivo video HDMI, il dispositivo video visualizzerà la vista attraverso l'obiettivo. Se il dispositivo supporta HDMI-CEC, selezionare **No** per l'opzione **HDMI** > **Controllo periferica** nel menu impostazioni (☰ 185) prima della ripresa in live view.

Il display Live view

Il ritaglio di filmato può essere visualizzato durante live view premendo il pulsante  per selezionare i display "mostra indicatori filmato", "nascondi indicatori" o "reticolo" (☐ 8). Quando gli indicatori filmato sono visualizzati, è possibile accedere alle seguenti impostazioni filmato premendo il pulsante : qualità/dimens. fotogr. filmato, bilanciamento del bianco (☐ 121), sensibilità microfono (☐ 141), compensazione esposizione (☐ 115), modo messa a fuoco (☐ 70), modo area AF (☐ 75), attenuazione vento (☐ 142) e Picture Control (☐ 132). Se **Si** è selezionato per **Impostazioni filmato > Impost. filmato manuali** (☐ 142) nel modo **M**, la sensibilità ISO (☐ 93) può essere regolata invece della compensazione esposizione.

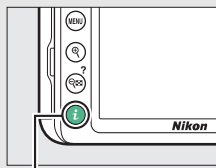

Pulsante 



Selezionare **1920×1080; 60p** o **1920×1080; 50p** per **Dimens./freq. fotogrammi** (☐ 141) riduce le dimensioni del ritaglio filmato. La vista ritagliata viene visualizzata nel monitor.





*Visualizzazione informazioni
(1920×1080; 60p/
1920×1080; 50p)*







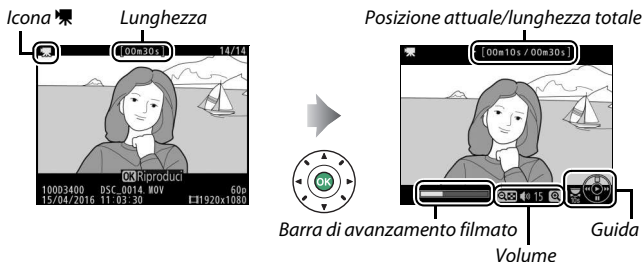

Durante la registrazione







Visualizzazione di filmati

I filmati sono indicati da un'icona  nella riproduzione a pieno formato (□ 152). Premere  per avviare la riproduzione; la posizione attuale viene indicata dalla barra di avanzamento filmato.





È possibile eseguire le seguenti operazioni:

Per	Usare	Descrizione
Mettere in pausa		Per mettere in pausa la riproduzione.
Riprodurre		Per riprendere la riproduzione quando il filmato è in pausa o durante il riavvolgimento/avanzamento.
Andare avanti/ riavvolgere		La velocità aumenta a ogni pressione, da 2x a 4x a 8x a 16x; tenere premuto per passare all'inizio o alla fine del filmato (il primo fotogramma è indicato da  nell'angolo superiore destro del monitor, l'ultimo fotogramma da ). Se la riproduzione è in pausa, il filmato si riavvolge o avanza di un fotogramma alla volta; mantenere premuto per riavvolgere o avanzare in modo continuo.
Avviare la riproduzione al rallentatore		Premere  mentre il filmato è in pausa per avviare la riproduzione al rallentatore.

Per	Usare	Descrizione
Saltare 10 sec.		Ruotare la ghiera di comando per saltare in avanti o indietro di 10 sec.
Regolare il volume		Premere  per aumentare il volume,  (?) per diminuirlo.
Tornare alla riproduzione a pieno formato		Premere  o  per tornare alla riproduzione a pieno formato.

Modifica di filmati

Rifilare la sequenza per creare copie modificate di filmati o salvare i fotogrammi selezionati come immagini fisse JPEG.

Opzione	Descrizione
 Scegli punto iniziale/finale	Creare una copia da cui è stata rimossa la sequenza indesiderata.
 Salva fotogramma selez.	Per salvare un fotogramma selezionato come immagine fissa JPEG.





Rifilatura dei filmati



Per creare copie rifilate dei filmati:

1 Visualizzare un filmato a pieno formato.

2 Mettere in pausa il filmato sul nuovo fotogramma iniziale.

Riprodurre il filmato come descritto a pagina 144, premendo  per avviare e riprendere la riproduzione e  per mettere in pausa e premendo  o  oppure ruotando la ghiera di comando per individuare il fotogramma desiderato. La posizione approssimativa nel filmato può essere accertata dalla barra di avanzamento filmato. Mettere in pausa la riproduzione quando si raggiunge il nuovo fotogramma iniziale.



Barra di avanzamento filmato

3 Selezionare **Scegli punto iniziale/finale**.

Premere il pulsante **i**, quindi selezionare **Scegli punto iniziale/finale** e premere **OK**.

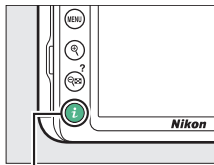

Pulsante **i**





4 Selezionare **Punto iniz.**

Per creare una copia che inizia dal fotogramma attuale, selezionare **Punto iniz.** e premere **OK**. I fotogrammi prima di quello attuale verranno rimossi quando si salva la copia allo step 9.







Punto iniz.

5 Confermare il nuovo punto iniziale.

Se il fotogramma desiderato non è attualmente visualizzato, premere  o  per avanzare o riavvolgere (per saltare 10 sec. in avanti o all'indietro, ruotare la ghiera di comando).



6 Scegliere il punto finale.

Premere  () per passare dallo strumento di selezione punto iniziale () a quello del punto finale () e quindi selezionare il fotogramma di chiusura come descritto nello step 5. I fotogrammi prima del fotogramma selezionato verranno rimossi quando si salva la copia nello step 9.





Punto fin.

7 Creare la copia.

Quando viene visualizzato il fotogramma desiderato, premere .

8 Eseguire un'anteprima del filmato.

Per eseguire l'anteprima della copia, selezionare **Anteprima** e premere  (per interrompere l'anteprima e tornare al menu delle opzioni di salvataggio, premere ). Per abbandonare la copia attuale e selezionare un nuovo punto iniziale o punto finale come descritto nelle pagine precedenti, selezionare **Annulla** e premere ; per salvare la copia, procedere allo step 9.

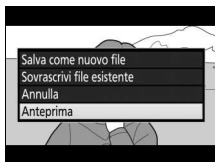

9 Salvare la copia.

Selezionare **Salva come nuovo file** e premere **OK** per salvare la copia su un nuovo file. Per sostituire il file del filmato originale con la copia modificata, selezionare **Sovrascrivi file esistente** e premere **OK**.

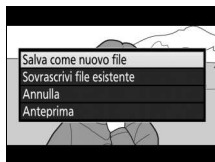

✓ Rifilatura dei filmati

I filmati devono avere una durata minima di due secondi. La copia non sarà salvata se non vi è spazio sufficiente a disposizione sulla card di memoria.

Le copie hanno la stessa data e la stessa ora di creazione dell'originale.

✓ Rimozione della sequenza di apertura o chiusura

Per rimuovere solo la sequenza di apertura dal filmato, procedere allo step 7 senza premere il pulsante **OK** allo step 6. Per rimuovere solo la sequenza di chiusura, selezionare **Punto fin.** allo step 4, selezionare il fotogramma di chiusura, quindi procedere allo step 7 senza premere il pulsante **OK** allo step 6.

Salvataggio di fotogrammi selezionati

Per salvare una copia di un fotogramma selezionato come immagine fissa JPEG:

1 Mettere in pausa il filmato sul fotogramma desiderato.

Riprodurre il filmato come descritto a pagina 144, premendo **OK** per avviare e riprendere la riproduzione e **STOP** per mettere in pausa. Mettere in pausa il filmato al fotogramma che si intende copiare.



2 Scegliere Salva fotogramma selez.

Premere il pulsante **i**, quindi selezionare **Salva fotogramma selez.** e premere **OK**.

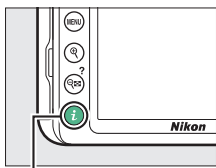

*Pulsante **i***



3 Creare una copia immagine fissa.

Premere  per creare una copia immagine fissa del fotogramma attuale.



4 Salvare la copia.

Selezionare **Sì** e premere  per creare una copia JPEG di qualità Fine (📄 84) del fotogramma selezionato.

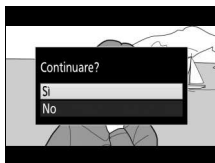

Salva fotogramma selez.

Le immagini fisse JPEG dei filmati create con l'opzione **Salva fotogramma selez.** non possono essere ritoccate. Nelle immagini fisse JPEG dei filmati non sono presenti alcune categorie di informazioni sulla foto (📄 156).











Riproduzione e cancellazione

Riproduzione a pieno formato

Per riprodurre le foto, premere il pulsante . La foto più recente verrà visualizzata nel monitor.







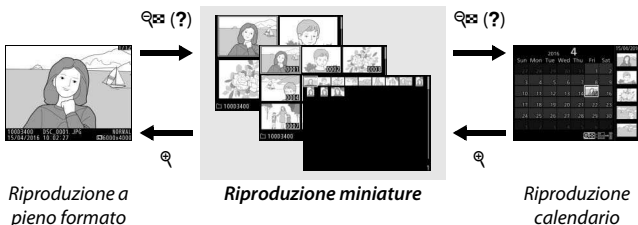

Pulsante 

Per	Usare	Descrizione
Visualizzare ulteriori foto		Premere  per visualizzare le foto nell'ordine di registrazione,  per visualizzarle in ordine inverso.
Visualizzare info foto aggiuntive		Cambiare le informazioni sulle foto visualizzate ( 156).
Tornare al modo di ripresa		Premere il pulsante  o premere il pulsante di scatto a metà corsa per tornare al modo di ripresa.
Riprodurre filmati		Se l'immagine attuale è contrassegnata con l'icona  per mostrare che si tratta di un filmato, la pressione di  avvia la riproduzione del filmato ( 144).

Riproduzione miniature

Per visualizzare foto in "provini" di 4, 9 o 72 foto, premere il pulsante  (?).









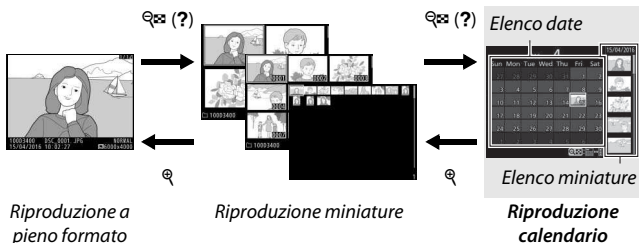





Per	Usare	Descrizione
Selezionare le foto		Usare il multi-selettore o la ghiera di comando per selezionare le foto.
Visualizzare la foto selezionata		Premere  per visualizzare la foto selezionata a pieno formato.
Tornare al modo di ripresa	 / 	Premere il pulsante  o premere il pulsante di scatto a metà corsa per tornare al modo di ripresa.

Riproduzione calendario

Per visualizzare le foto scattate in una data selezionata, premere il pulsante  (?) quando sono visualizzate 72 foto.





Le operazioni che possono essere eseguite variano a seconda che il cursore si trovi nell'elenco date o nell'elenco miniature:

Per	Usare	Descrizione
Commutare tra elenco date ed elenco miniature	 (?)	Premere il pulsante  (?) o  nell'elenco date per posizionare il cursore nell'elenco miniature. Premere nuovamente  (?) per tornare all'elenco date.
		
Passare alla riproduzione miniature/aumentare l'ingrandimento della foto selezionata		<ul style="list-style-type: none"> • Elenco date: per tornare alla riproduzione a 72 fotogrammi. • Elenco miniature: tenere premuto il pulsante  per aumentare l'ingrandimento della foto selezionata.
Selezionare date/ selezionare foto		<ul style="list-style-type: none"> • Elenco date: per selezionare la data. • Elenco miniature: per selezionare la foto.
Commutare la riproduzione a pieno formato		Elenco miniature: per visualizzare la foto selezionata.
Tornare al modo di ripresa	 / 	Premere il pulsante  o premere il pulsante di scatto a metà corsa per tornare al modo di ripresa.

Il pulsante *i*

Premendo il pulsante *i* in riproduzione a pieno formato, miniature o calendario vengono visualizzate le opzioni elencate di seguito. Selezionare le voci e premere  per visualizzare le opzioni.

- **Classificazione:** classificare l'immagine attuale ( 169).
- **Ritocco (solo foto):** utilizzare le opzioni nel menu di ritocco ( 227) per creare una copia ritoccata della foto attuale.
- **Modifica filmato (solo filmati):** modificare filmati usando le opzioni nel menu di modifica filmato ( 146). È possibile modificare i filmati anche premendo il pulsante *i* quando la riproduzione filmato è in pausa.
- **Sel./desel. per invio a smart device (solo foto):** selezionare foto per il caricamento su uno smart device.

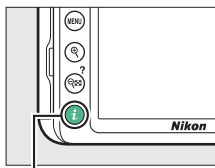

Per uscire dal menu del pulsante *i* e tornare alla riproduzione, premere di nuovo il pulsante *i*.



*Pulsante *i**



Informazioni sulla foto

Le informazioni sulla foto vengono sovrapposte alle immagini visualizzate in riproduzione a pieno formato. Premere  o  per scorrere ciclicamente le informazioni sulla foto come mostrato di seguito. Si noti che i dati "solo foto", i dati di ripresa, quelli degli istogrammi RGB, delle alte luci e generali sono visualizzati solo se l'opzione corrispondente è selezionata per **Opzioni di visualizz. in riprod.** (📖 187). I dati posizione vengono visualizzati solo se incorporati nella foto (📖 221).

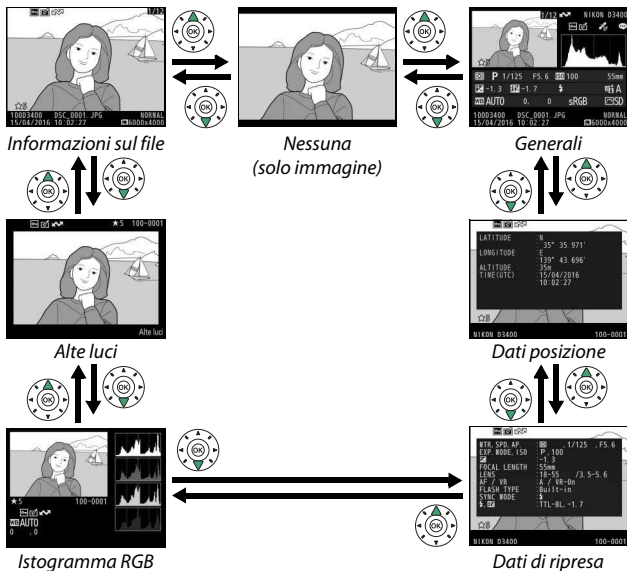

■ ■ Informazioni sul file

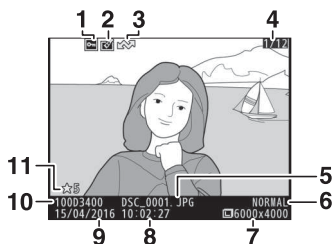

1	Stato di protezione.....	168	7	Dimensione dell'immagine.....	86
2	Indicatore di avvenuto ritocco	228	8	Ora di registrazione.....	25, 205
3	Marchio di caricamento	155, 189	9	Data di registrazione.....	25, 205
4	Numero fotogramma/numero totale di foto		10	Nome cartella	219
5	Nome file.....	221	11	Classificazione	169
6	Qualità dell'immagine	84			

■ ■ Alte luci*



1	Alte luci foto	2	Numero cartella–numero fotogramma
---	----------------	---	--------------------------------------

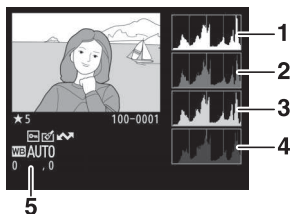

* Le aree lampeggianti indicano alte luci (aree che potrebbero essere sovraesposte).

■ ■ Istogramma RGB



- | | |
|---|---|
| <p>1 Istogramma (canale RGB). In tutti gli istogrammi, l'asse orizzontale corrisponde alla luminosità dei pixel, quello verticale al numero dei pixel.</p> <p>2 Istogramma (canale rosso)</p> | <p>3 Istogramma (canale verde)</p> <p>4 Istogramma (canale blu)</p> <p>5 Bilanciamento del bianco 121
Regolazione fine del bilanciamento del bianco 124
Premisurazione manuale 126</p> |
|---|---|

Zoom in riproduzione

Per ingrandire la foto quando è visualizzato l'istogramma, premere . Utilizzare i pulsanti  e  per ingrandire, ridurre e scorrere la foto con il multi-selettore. L'istogramma sarà aggiornato per mostrare solo i dati relativi alla parte dell'immagine visibile sul monitor.



Istogrammi

Gli istogrammi visualizzati sulla fotocamera hanno un valore puramente indicativo e possono differire da quelli visualizzati dai programmi di elaborazione delle immagini. Di seguito sono riportati alcuni esempi di istogrammi:

Se la foto contiene oggetti con un'ampia gamma di luminosità, la distribuzione contrasto sarà relativamente uniforme.



Se la foto è scura, la distribuzione contrasto sarà spostata verso sinistra.



Se la foto è luminosa, la distribuzione contrasto sarà spostata verso destra.



L'aumento della compensazione dell'esposizione comporta lo spostamento della distribuzione contrasto verso destra, mentre la diminuzione ne comporta lo spostamento verso sinistra. Gli istogrammi possono fornire un'idea sommaria dell'intera esposizione quando una luce ambiente intensa rende difficile vedere le foto nel monitor.

■ Dati di ripresa

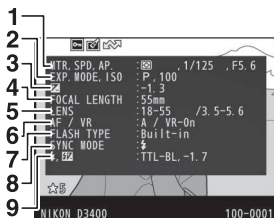

10

1	Misurazione esposimetrica.....	111	6	Modo messa a fuoco.....	69
	Tempo di posa	98		VR obiettivo (riduzione	
	Diaframma	98		vibrazioni) ²	17, 198
2	Modo di ripresa	32, 48, 51, 98	7	Tipo di flash.....	197, 262
	Sensibilità ISO ¹	93		Modo commander ²	
3	Compensazione		8	Modo flash.....	88, 90
	dell'esposizione	115	9	Controllo flash	197
4	Lunghezza focale	261		Compensazione flash	117
5	Dati obiettivo		10	Nome della fotocamera	

- 1 Visualizzato in rosso se la foto è stata scattata con il controllo automatico ISO attivato.
- 2 Visualizzato solo nelle foto scattate con accessori che supportano questa funzione.



11	Bilanciamento del bianco..... 121	12	Spazio colore 194
	Regolazione fine del bilanciamento del bianco..... 124	13	Picture Control* 132
	Premisurazione manuale..... 126		

* Le voci visualizzate variano con il Picture Control selezionato.

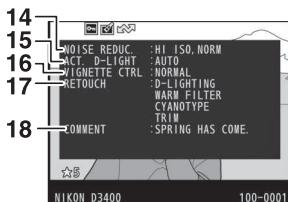

14	Riduzione disturbo 195	17	Cronologia ritocchi..... 227
15	D-Lighting attivo* 119	18	Commento foto 211
16	Controllo vignettatura..... 195		

* **AUTO** viene visualizzato se la foto è stata scattata con il D-Lighting attivo attivato.



19 Nome del fotografo* 212 **20** Titolare copyright* 212

* Le informazioni copyright vengono visualizzate solo se registrate con la foto tramite l'opzione **Informazioni copyright** nel menu impostazioni.

■ Informazioni generali

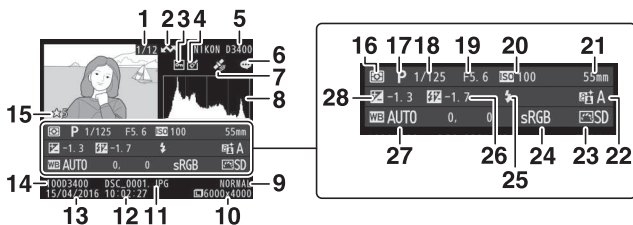

<p>1 Numero fotogramma/numero totale di foto</p> <p>2 Marchio di caricamento 155, 189</p> <p>3 Stato di protezione 168</p> <p>4 Indicatore di avvenuto ritocco 228</p> <p>5 Nome della fotocamera</p> <p>6 Indicatore commento foto 211</p> <p>7 Indicatore dati posizione 221</p> <p>8 Istogramma che illustra la distribuzione contrasto nella foto (☐ 159).</p> <p>9 Qualità dell'immagine 84</p> <p>10 Dimensione dell'immagine 86</p> <p>11 Nome file 221</p> <p>12 Ora di registrazione 25, 205</p> <p>13 Data di registrazione 25, 205</p> <p>14 Nome cartella 219</p> <p>15 Classificazione 169</p>	<p>16 Misurazione esposimetrica 111</p> <p>17 Modo di ripresa 32, 48, 51, 98</p> <p>18 Tempo di posa 98</p> <p>19 Diaframma 98</p> <p>20 Sensibilità ISO ¹ 93</p> <p>21 Lunghezza focale 261</p> <p>22 D-Lighting attivo ² 119</p> <p>23 Picture Control 132</p> <p>24 Spazio colore 194</p> <p>25 Modo flash 88, 90</p> <p>26 Compensazione flash 117 Modo commander ³</p> <p>27 Bilanciamento del bianco 121 Regolazione fine del bilanciamento del bianco 124 Premisurazione manuale 126</p> <p>28 Compensazione dell'esposizione 115</p>
---	--















- 1 Visualizzata in rosso se le foto sono state scattate con il controllo automatico ISO attivato.
- 2 **AUTO** viene visualizzato se la foto è stata scattata con il D-Lighting attivo attivato.
- 3 Visualizzato solo nelle foto scattate con accessori che supportano questa funzione.



■ ■ *Dati posizione*

Latitudine, longitudine e altri dati posizione vengono forniti dallo smart device e variano con questo (📖 221). Nel caso di filmati, i dati forniscono la posizione all'avvio della registrazione.

Uno sguardo più da vicino: zoom in riproduzione

Premere il pulsante  per ingrandire l'immagine visualizzata in riproduzione a pieno formato o l'immagine attualmente selezionata in riproduzione miniature o calendario. Durante il funzionamento dello zoom, si possono eseguire le seguenti operazioni:

Per	Usare	Descrizione
Aumentare o ridurre l'ingrandimento	 /  (?)	Premere  per aumentare l'ingrandimento fino a un massimo di circa 38× (foto grandi), 28× (foto medie) o 19× (foto piccole). Premere  (?) per ridurre l'ingrandimento. Quando una foto è ingrandita, utilizzare il multi-selettore per visualizzare le aree dell'immagine non visibili nel monitor. Per scorrere rapidamente ad altre aree del fotogramma, tenere premuto il multi-selettore. La finestra di navigazione viene visualizzata brevemente quando il rapporto di ingrandimento viene cambiato; l'area attualmente visibile nel monitor è indicata da un bordo giallo. Il rapporto zoom è mostrato dalla barra nella parte inferiore della finestra di navigazione; quando il rapporto zoom è 100%, la barra viene visualizzata in verde.
Visualizzare altre aree della foto		
Ritagliare foto		Per ritagliare l'immagine all'area attualmente visibile nel monitor, premere  e selezionare Rifila ( 166).
Ingrandire i volti		Per ingrandire i volti rilevati dalla fotocamera, premere  e selezionare Zoom volto ( 167). Questa opzione è disponibile solo se vengono rilevati volti. Se vengono rilevati volti quando si ingrandisce il display dell'istogramma RGB ( 158), Zoom volto sarà disponibile nel menu del pulsante  (Rifila , tuttavia, non sarà disponibile).

Per	Usare	Descrizione
Visualizzare altre foto		Ruotare la ghiera di comando per visualizzare la stessa posizione in altre foto al rapporto zoom attuale. Lo zoom in riproduzione viene annullato quando viene visualizzato un filmato.
Annullare lo zoom		Annullare lo zoom e tornare alla riproduzione a pieno formato.
Cambiare lo stato di protezione		Per ulteriori informazioni, vedere pagina 168.

■ Ritaglio di foto

Seguire gli step di seguito per ritagliare foto visualizzate durante lo zoom in riproduzione all'area attualmente visibile nel monitor.

1 Premere **i**.

Dopo la regolazione dello zoom e lo scorrimento della foto fino a quando solo l'area che si desidera mantenere è visibile nel monitor, premere il pulsante **i**.

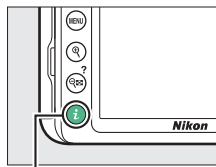

Pulsante **i**

2 Selezionare **Rifila**.

Selezionare **Rifila** e premere .



3 Selezionare **Fine**.

Selezionare **Fine** e premere  per creare una copia ritagliata contenente solo la parte dell'immagine visualizzata nel monitor.



■ Zoom volto

Per ingrandire un volto rilevato dalla fotocamera, premere il pulsante **i** nel display zoom, quindi selezionare **Zoom volto** e premere **OK**.

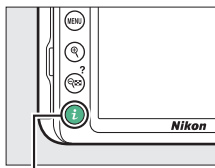

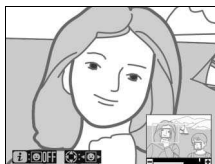

Pulsante **i**

Il soggetto attuale è indicato da una cornice bianca nella finestra di navigazione. Premere **Q** o **Q** (?) per aumentare o ridurre l'ingrandimento, oppure utilizzare il multi-selettore per visualizzare altri volti.



Protezione contro la cancellazione delle foto

Premere il pulsante AE-L/AF-L ($\text{O-}\pi$) per proteggere la foto attuale dalla cancellazione accidentale. I file protetti sono contrassegnati con un'icona  e non possono essere cancellati utilizzando il pulsante  o l'opzione **Cancella** nel menu riproduzione. Si noti che le immagini protette verranno cancellate durante la formattazione della card di memoria (☞ 201). Per rimuovere la protezione da una foto in modo da poterla cancellare, visualizzarla o selezionarla e premere il pulsante AE-L/AF-L ($\text{O-}\pi$).

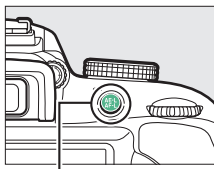

Pulsante AE-L/AF-L ($\text{O-}\pi$)



Rimozione della protezione da tutte le immagini

Per rimuovere la protezione da tutte le foto nella cartella o nelle cartelle attualmente selezionate nel menu **Cartella di riproduzione** (☞ 187), premere i pulsanti AE-L/AF-L ($\text{O-}\pi$) e  contemporaneamente per circa due secondi durante la riproduzione.

Classificazione delle immagini

Classificare le immagini o contrassegnarle come candidate per la successiva cancellazione. Le classificazioni possono essere visualizzate anche in ViewNX-i e Capture NX-D. La classificazione non è disponibile con le immagini protette.

Classificazione di singole foto

1 Selezionare una foto.

Visualizzare o selezionare l'immagine.

2 Visualizzare le opzioni di riproduzione.

Premere il pulsante **i** per visualizzare le opzioni di riproduzione.

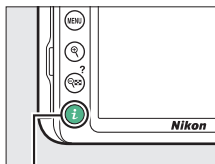

Pulsante **i**

3 Selezionare **Classificazione**.

Selezionare **Classificazione** e premere **⬇**.



4 Scegliere una classificazione.

Premere **⬆** o **⬇** per scegliere una classificazione da zero a cinque stelle, oppure selezionare **🚩** per contrassegnare l'immagine come candidata per la successiva cancellazione. Premere **OK** per completare l'operazione.



Classificazione di più immagini







Utilizzare l'opzione **Classificazione** nel menu riproduzione per classificare più immagini.

1 Selezionare **Classificazione**.

Selezionare **Classificazione** nel menu riproduzione e premere .



2 Classificare le immagini.

Usare il multi-selettore per selezionare le immagini (per visualizzare l'immagine visualizzata attualmente a pieno formato, tenere premuto il pulsante ) e, tenendo premuto il pulsante , premere  o  per scegliere una classificazione da zero a cinque stelle, oppure selezionare  per contrassegnare l'immagine come candidata per la successiva cancellazione. Premere  per completare l'operazione.



Cancellazione di foto

Premere di nuovo il pulsante  per cancellare la foto attuale. Per cancellare più foto selezionate, tutte le foto scattate in una data selezionata o tutte le foto nella cartella di riproduzione attuale, utilizzare l'opzione **Cancella** nel menu riproduzione. Una volta cancellate, le foto non possono essere recuperate. Si noti che le immagini protette non possono essere cancellate.

Durante la riproduzione

Premere il pulsante  per cancellare la foto attuale.

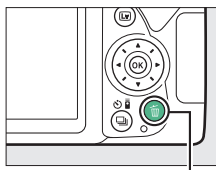

1 Premere il pulsante .

Viene visualizzata una finestra di conferma.





Pulsante 

2 Premere nuovamente il pulsante .

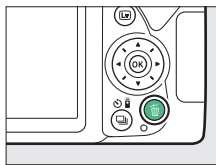
Premere di nuovo il pulsante  per cancellare la foto. Per uscire senza cancellare la foto, premere il pulsante .





Riproduzione calendario



Durante la riproduzione calendario, si possono cancellare tutte le foto scattate in una data selezionata evidenziando la data nell'elenco date e premendo il pulsante  ( 154).

Il menu riproduzione

L'opzione **Cancella** nel menu riproduzione contiene le seguenti opzioni. Si noti che, in base al numero di foto, potrebbe essere necessario un certo tempo per la cancellazione.

Opzione	Descrizione
 Selezionate	Per cancellare le foto selezionate.
 Seleziona data	Per cancellare tutte le immagini scattate in una data selezionata (☐ 173).
ALL Tutte	Per cancellare tutte le immagini nella cartella attualmente selezionata per la riproduzione (☐ 187).

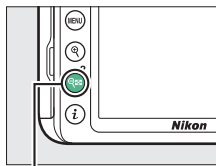

■ **Selezionate: cancellazione di foto selezionate**

- 1 Selezionare l'immagine evidenziata.**
Usare il multi-selettore per selezionare un'immagine e premere  (?) per selezionare o deselezionare (per visualizzare l'immagine selezionata a pieno formato, tenere premuto il pulsante ). Le immagini selezionate sono contrassegnate da un'icona . Ripetere come desiderato per selezionare altre immagini.



Pulsante  (?)





- 2 Premere  per completare l'operazione.**
Viene visualizzata una finestra di conferma; selezionare **Si** e premere .



■ ■ *Seleziona data: cancellazione di foto scattate in una data selezionata*

1 Selezionare le date.

Selezionare una data e premere  per selezionare tutte le immagini scattate nella data selezionata. Le date selezionate sono indicate da segni di spunta. Ripetere come desiderato per selezionare ulteriori date; per deselegionare una data, selezionarla e premere .

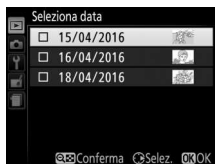

2 Premere per completare l'operazione.

Viene visualizzata una finestra di conferma; selezionare **Sì** e premere .



Slide show

L'opzione **Slide show** nel menu riproduzione è utilizzata per visualizzare uno slide show delle immagini nella cartella di riproduzione attuale (📖 187).









- 1 Selezionare Slide show.**
Selezionare **Slide show** nel menu riproduzione e premere .



- 2 Avviare lo slide show.**
Selezionare **Avvia** nel menu slide show e premere .



Le seguenti operazioni possono essere eseguite mentre è in corso lo slide show:

Per	Usare	Descrizione
Passare indietro/ avanti		Premere  per tornare al fotogramma precedente,  per passare al fotogramma successivo.
Visualizzare info foto aggiuntive		Cambiare le informazioni sulle foto visualizzate (📖 156).
Mettere in pausa		Mettere in pausa lo slide show. Selezionare Riavvia per riprendere.
Alzare/abbassare il volume		Premere  durante la riproduzione filmato per aumentare il volume,  (?) per ridurlo.
Ritornare al modo di riproduzione		Per terminare lo slide show e ritornare al modo di riproduzione.

Al termine dello slide show, viene visualizzata la finestra di dialogo mostrata a destra. Selezionare **Riavvia** per riavviare o **Esci** per tornare al menu riproduzione.



Opzioni di slide show

Prima di avviare uno slide show, si possono usare le opzioni del menu slide show per selezionare le foto visualizzate per tipo o classificazione e si può scegliere la durata di visualizzazione di ciascuna foto.

- **Tipo immagine:** scegliere tra **Immagini fisse e filmati**, **Solo immagini fisse**, **Solo filmati** e **In base a classificazione**.

Per includere solo le foto con classificazioni selezionate, selezionare **In base a classificazione** e premere **Selez.**

Verrà visualizzato un elenco di classificazioni; selezionare le classificazioni e premere **Selez.** per selezionare o deselezionare le immagini con la classificazione selezionata per includerle nello slide show. Le classificazioni selezionate sono indicate da un segno di spunta. Premere **OK** per uscire quando le classificazioni desiderate sono selezionate.

- **Intervallo fotogrammi:** per scegliere la durata di visualizzazione relativa alle immagini fisse.

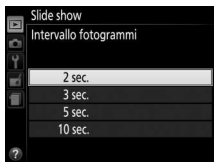

Collegamenti

Installazione di ViewNX-i

Per regolare finemente le foto e caricare e visualizzare immagini, scaricare la versione più recente del programma di installazione di ViewNX-i dal seguente sito web e seguire le istruzioni sullo schermo per completare l'installazione. È necessaria una connessione a Internet. Per i requisiti di sistema e altre informazioni, vedere il sito web Nikon della propria area.

<http://downloadcenter.nikonimglib.com/>

Capture NX-D

Utilizzare il software Capture NX-D di Nikon per regolare finemente le foto o per modificare le impostazioni delle immagini in formato NEF (RAW) e salvarle in altri formati. Capture NX-D è disponibile per lo scaricamento da: *<http://downloadcenter.nikonimglib.com/>*

Copia di immagini sul computer

Prima di procedere, assicurarsi di aver installato ViewNX-i (☞ 177).

1 Collegare il cavo USB.

Dopo aver spento la fotocamera ed essersi assicurati che sia inserita una card di memoria, collegare un cavo USB (disponibile separatamente) come illustrato, quindi accendere la fotocamera.

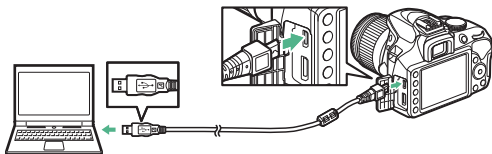

✔ Hub USB

Collegare la fotocamera direttamente al computer; non collegare il cavo attraverso un hub o una tastiera USB.

✔ Utilizzo di una fonte di alimentazione affidabile

Per evitare l'interruzione del trasferimento dei dati, assicurarsi che la batteria ricaricabile della fotocamera sia completamente carica.

✔ Collegamento dei cavi

Prima di collegare o scollegare i cavi di interfaccia, assicurarsi che la fotocamera sia spenta. Non forzare e non tentare di inserire i connettori con un'angolazione.

2 Avviare il componente Nikon Transfer 2 di ViewNX-i.

Se viene visualizzato un messaggio in cui viene richiesto di scegliere un programma, selezionare Nikon Transfer 2.

✔ Durante il trasferimento

Non spegnere la fotocamera e non scollegare il cavo USB mentre è in corso il trasferimento.

✔ Windows 7

Se viene visualizzata la seguente finestra di dialogo, selezionare Nikon Transfer 2 come descritto di seguito.

1 In **Importa immagini e video** fare clic su **Cambia programma**. Viene visualizzata una finestra di selezione del programma; selezionare Nikon Transfer 2 e fare clic su **OK**.



2 Fare doppio clic su .

✔ Windows 10 e Windows 8.1

Windows 10 e Windows 8.1 potrebbero visualizzare una richiesta AutoPlay quando la fotocamera è collegata. Toccare o fare clic sulla finestra di dialogo e quindi toccare o fare clic su **Nikon Transfer 2** per selezionare Nikon Transfer 2.

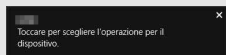

✔ OS X

Se Nikon Transfer 2 non si avvia automaticamente, confermare che la fotocamera sia collegata, quindi avviare Image Capture (un'applicazione in dotazione con OS X) e selezionare Nikon Transfer 2 come l'applicazione che si apre quando viene rilevata la fotocamera.

3 Fare clic su **Avvia trasferimento**.

Le immagini sulla card di memoria verranno copiate sul computer.



Avvia trasferimento

4 Chiudere la connessione.

Al completamento del trasferimento, spegnere la fotocamera e scollegare il cavo USB.

Per ulteriori informazioni

Per maggiori informazioni sull'utilizzo di ViewNX-i, consultare la guida online.

Stampa di foto

Le immagini JPEG selezionate possono essere stampate su una stampante PictBridge (☞ 303) collegata direttamente alla fotocamera.

Collegamento della stampante

Collegare la fotocamera utilizzando un cavo USB (disponibile separatamente). Non forzare e non tentare di inserire i connettori con un'angolazione.

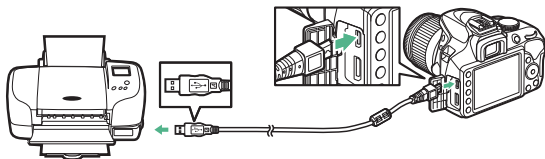

Quando la fotocamera e la stampante vengono accese, verrà visualizzata una schermata di benvenuto sul monitor, seguita da un display di riproduzione PictBridge.

✓ Selezione delle foto da stampare

Non è possibile selezionare foto NEF (RAW) (☞ 84) per la stampa. È possibile creare copie in formato JPEG delle immagini in formato NEF (RAW) utilizzando l'opzione **Elaborazione NEF (RAW)** nel menu di ritocco (☞ 230).

✓ Sovrastampa data

Se si seleziona **Sì** per **Stampa data** nel menu PictBridge quando si stampano foto contenenti informazioni sulla data registrate utilizzando **Timbro data** nel menu impostazioni (☞ 202), la data sarà visualizzata due volte. Tuttavia, la data sovrastampata potrebbe essere ritagliata se le foto vengono ritagliate o stampate senza bordo.

Stampa di foto singole

1 Visualizzare l'immagine desiderata.

Premere o per visualizzare altre immagini. Premere il pulsante per ingrandire il fotogramma attuale (165; premere per uscire dallo zoom). Per visualizzare sei immagini alla volta, premere il pulsante (?). Utilizzare il multi-selettore per selezionare le foto o premere per visualizzare l'immagine selezionata a pieno formato.

2 Regolare le impostazioni di stampa.

Premere per visualizzare le seguenti voci, quindi premere o per selezionare una voce e premere per visualizzare le opzioni (sono elencate solo le opzioni supportate dalla stampante attuale; per utilizzare l'opzione predefinita, selezionare **Impostazioni predefinite**). Dopo aver selezionato un'opzione, premere per tornare al menu di impostazioni stampante.

Opzione	Descrizione
Formato carta	Scegliere un formato carta.
Numero copie	Questa opzione è elencata solo quando le immagini vengono stampate una alla volta. Premere o per scegliere il numero di copie (massimo 99).
Bordo	Consente di scegliere se inquadrare le foto in bordi bianchi.
Stampa data	Per scegliere se stampare date e ore di registrazione sulle foto.
Ritaglio	Questa opzione è elencata solo quando le immagini vengono stampate una alla volta. Per uscire senza ritagliare, selezionare Senza ritaglio e premere . Per ritagliare l'immagine attuale, selezionare Ritaglia e premere . Verrà visualizzata una finestra di selezione ritaglio; premere per aumentare la dimensione del ritaglio, (?) per diminuirla e utilizzare il multi-selettore per posizionare il ritaglio. Si noti che la qualità di stampa potrebbe ridursi se ritagli di piccole dimensioni vengono stampati in grandi formati.

3 Iniziare la stampa.

Selezionare **Inizia stampa** e premere per iniziare la stampa. Per annullare prima che tutte le copie siano state stampate, premere .











Stampa di più foto

1 Visualizzare il menu di PictBridge.

Premere il pulsante **MENU** nel display di riproduzione di PictBridge.

2 Scegliere un'opzione.



Selezionare una delle seguenti opzioni e premere .

- **Selezione di stampa:** per selezionare le foto da stampare. Utilizzare il multi-selettore per selezionare le foto (per visualizzare l'immagine selezionata a pieno formato, tenere premuto il pulsante ) e, tenendo premuto il pulsante  (?), premere  o  per scegliere il numero di stampe. Per deselegionare un'immagine, impostare il numero di stampe su zero.
 - **Selezione data:** per stampare una copia di tutte le immagini scattate in date selezionate. Premere  o  per evidenziare le date e premere  per selezionare o deselegionare. Per visualizzare le foto scattate nella data selezionata, premere  (?). Utilizzare il multi-selettore per scorrere le foto o tenere premuto  per visualizzare la foto attuale a pieno formato. Premere nuovamente  (?) per tornare alla finestra di selezione della data.
 - **Stampa indice:** per creare una stampa indice di tutte le foto JPEG sulla card di memoria, procedere allo step 3. Si noti che, se la card di memoria contiene più di 256 foto, saranno stampate solo le prime 256 foto. Verrà visualizzato un avviso se il formato carta selezionato allo step 3 è troppo piccolo per una stampa indice.
-

3 Regolare le impostazioni di stampa.

Regolare le impostazioni di stampa come descritto allo step 2 a pagina 182.

4 Iniziare la stampa.

Selezionare **Inizia stampa** e premere  per iniziare la stampa. Per annullare prima che tutte le copie siano state stampate, premere .

Visualizzazione delle foto su un televisore

Il cavo High-Definition Multimedia Interface (HDMI) opzionale (☞ 268) può essere utilizzato per connettere la fotocamera a dispositivi video ad alta definizione. Spegnerne sempre la fotocamera prima di collegare o scollegare un cavo HDMI.

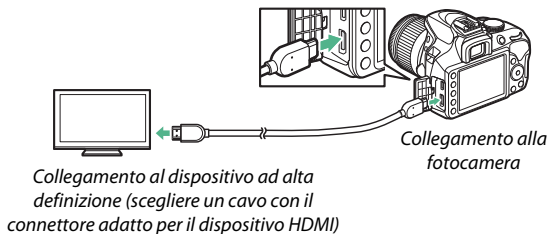

Sintonizzare il dispositivo sul canale HDMI, quindi accendere la fotocamera e premere il pulsante . Durante la riproduzione, le immagini verranno visualizzate sullo schermo del televisore. Si noti che i bordi delle immagini potrebbero non essere visualizzati.

Volume riproduzione

Il volume può essere regolato usando i controlli del televisore; non è possibile usare i controlli della fotocamera.

Riproduzione su un televisore

Per riproduzioni prolungate, si consiglia di utilizzare un adattatore CA (disponibile separatamente).

■ Scelta di una risoluzione output

Per scegliere il formato di output delle immagini al dispositivo HDMI, selezionare **HDMI > Risoluzione output** nel menu impostazioni della fotocamera (☰ 199). Se è selezionato **Auto**, la fotocamera selezionerà automaticamente il formato adatto.



■ Controllo della fotocamera con il telecomando del televisore

Se è selezionato **Sì** per **HDMI > Controllo periferica** nel menu impostazioni (☰ 199) quando la fotocamera è collegata a un televisore che supporta HDMI-CEC e quando sia la fotocamera sia il televisore sono accesi, è possibile utilizzare il telecomando del televisore al posto del multi-selettore della fotocamera e del pulsante **OK** durante la riproduzione a pieno formato e gli slide show. Se è selezionato **No**, il telecomando del televisore non può essere utilizzato per controllare la fotocamera, ma la fotocamera può essere usata per riprendere foto e filmati in live view.

✔ Periferiche HDMI-CEC

HDMI-CEC (High-Definition Multimedia Interface–Consumer Electronics Control) è uno standard che consente l'utilizzo di dispositivi HDMI per controllare le periferiche alle quali sono collegati. Quando la fotocamera è collegata a una periferica HDMI-CEC, nel mirino apparirà **CEC** al posto del numero di esposizioni rimanenti.

✔ 1.920 × 1.080 60p/50p

Selezionare **1920×1080; 60p** o **1920×1080; 50p** per **Impostazioni filmato > Dimens./freq. fotogrammi** potrebbe causare variazioni nella risoluzione e nella frequenza fotogrammi dell'uscita dati ai dispositivi HDMI durante la registrazione.

✔ HDMI > Risoluzione output

I filmati non possono essere emessi a risoluzioni di **1920×1080; 60p** o **1920×1080; 50p**. Alcuni dispositivi potrebbero non supportare un'impostazione **Risoluzione output** di **Auto**.

Menu della fotocamera

▶ Il menu riproduzione: *gestione delle immagini*

Per visualizzare il menu riproduzione, premere MENU e selezionare la scheda ▶ (menu riproduzione).



Opzioni del menu riproduzione

Il menu riproduzione contiene le seguenti opzioni:

Opzione	Impostazione predefinita	📖
Cancella	—	172
Cartella di riproduzione	Tutte	187
Opzioni di visualizz. in riprod.	—	187
Mostra foto scattata	Sì	188
Rotazione auto immagine	Sì	188
Ruota foto verticali	Sì	189
Slide show		
Tipo immagine	Immagini fisse e filmati	174
Intervallo fotogrammi	2 sec.	
Classificazione	—	170
Selez. per invio a smart device	—	189

Cartella di riproduzione





Pulsante MENU →  menu riproduzione

Per scegliere una cartella per la riproduzione:

Opzione	Descrizione
D3400	Le foto in tutte le cartelle create con la D3400 saranno visibili durante la riproduzione.
Tutte	Durante la riproduzione saranno visibili le foto di tutte le cartelle.
Attuale	Durante la riproduzione vengono visualizzate solo le foto contenute nella cartella attualmente selezionata per Cartella di memorizzazione nel menu impostazioni ( 219).

Opzioni di visualizz. in riprod.

Pulsante MENU →  menu riproduzione

Scegliere le informazioni disponibili nella visualizzazione informazioni sulla foto in riproduzione ( 156). Premere  o  per evidenziare e premere  per selezionare o deselezionare. Le opzioni selezionate sono indicate da segni di spunta. Per tornare al menu riproduzione, premere .

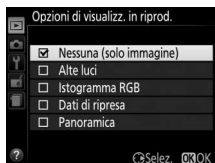

Mostra foto scattata

Pulsante MENU →  menu riproduzione

Per scegliere se visualizzare automaticamente le foto sul monitor subito dopo la ripresa. Se è selezionato **No**, le immagini possono essere visualizzate solo premendo il pulsante .

Rotazione auto immagine

Pulsante MENU →  menu riproduzione

Le foto scattate mentre è selezionato **Si** contengono informazioni sull'orientamento della fotocamera, che consentono di ruotarle automaticamente durante la riproduzione o quando sono visualizzate in ViewNX-i o Capture NX-D. Sono registrati i seguenti orientamenti:



*Orientamento paesaggio
(orizzontale)*



*Fotocamera ruotata di
90° in senso orario*



*Fotocamera ruotata di
90° in senso antiorario*

L'orientamento della fotocamera non viene registrato se è selezionato **No**. Scegliere questa opzione quando si effettua una ripresa panoramica o si scattano foto con l'obiettivo puntato verso l'alto o verso il basso.

Ruota foto verticali

Pulsante MENU →  menu riproduzione

Se è selezionato **Sì**, le immagini con orientamento verticale (ritratto) vengono ruotate automaticamente per la visualizzazione sul monitor (le immagini scattate con **No** selezionato per **Rotazione auto immagine** saranno ancora visualizzate in orientamento paesaggio). Si noti che, poiché la fotocamera si trova già nell'orientamento corretto durante la ripresa, le foto non vengono ruotate automaticamente durante mostra foto scattate.

Selez. per invio a smart device

Pulsante MENU →  menu riproduzione

Selezionare le foto per il caricamento sullo smart device. I filmati non possono essere selezionati per il caricamento.

Opzione	Descrizione
Seleziona foto	Contrassegnare le immagini per il caricamento sullo smart device.
Deseleziona tutto	Rimuovere i contrassegni di caricamento da tutte le immagini.

Il menu di ripresa: opzioni di ripresa











Per visualizzare il menu di ripresa, premere **MENU** e selezionare la scheda  (menu di ripresa).



Opzioni del menu di ripresa

Il menu di ripresa contiene le seguenti opzioni:

Opzione	Impostazione predefinita	
Reset menu di ripresa	—	192
Qualità dell'immagine	JPEG Normal	84
Dimensione dell'immagine	Grande	86
Impostazioni sensibilità ISO		
Sensibilità ISO	P, S, A, M	100
	Altri modi	Auto
Controllo automatico ISO	Sì	193
Sensibilità massima	25600	
Tempo di posa minimo	Auto	
Bilanciamento del bianco	Auto	121
Fluorescenza	Fluorescenza fredda-bianca	123
Imposta Picture Control	Standard	132
Spazio colore	sRGB	194
D-Lighting attivo	Sì	119
Riduzione disturbo	Sì	195
Controllo vignettatura	Normale	195

Opzione		Impostazione predefinita	
Controllo distorsione auto		No	196
Modo messa a fuoco			
Mirino		AF automatico	69
Live view/filmato		AF singolo	70
Modo area AF			
Mirino	   	AF a punto singolo	74
		AF ad area dinamica	
	Altri modi	Area AF auto	
Live view/ filmato	   	AF con priorità al volto	75
		AF area normale	
	Altri modi	AF area estesa	
Illuminatore AF incorporato		Sì	196
Misurazione esposimetrica		Misurazione matrix	111
Controllo flash incorporato/ Flash opzionale		TTL	197
VR ottico *		Sì	198
Impostazioni filmato			
Dimens./freq. fotogrammi		1920×1080; 60p	141, 142
Qualità filmato		Normale	
Microfono		Sensibilità automatica	
Attenuazione vento		No	
Impost. filmato manuali		No	

* Disponibile solo con obiettivi che supportano questa voce.

Nota: in base alle impostazioni della fotocamera, alcune voci potrebbero essere visualizzate in grigio e non disponibili.



Reset menu di ripresa

Pulsante MENU →  menu di ripresa

Selezionare **Sì** per ripristinare le impostazioni del menu di ripresa.

Reset opzioni di ripresa

Se si seleziona l'opzione **Sì** per **Reset menu di ripresa** sono ripristinate anche le impostazioni dei Picture Control ai valori predefiniti ( 134) e le opzioni seguenti:

Opzione	Impostazione predefinita	
Modo di scatto		
	Continuo	62
Altri modi	Fotogramma singolo	
Punto AF	Centrale	76
Programma flessibile	No	100
Blocco pulsante  (O-m)	No	215
Modo flash		
 AUTO,  ,  , VI, POP, 	Auto	87, 89
	Slow sync auto	
	Senza flash	
P, S, A, M	Fill flash	
Compensazione dell'esposizione	No	115
Compensazione flash	No	117

Impostazioni sensibilità ISO

Pulsante MENU →  menu di ripresa

Per regolare la sensibilità ISO ( 93).



■ ■ **Controllo automatico ISO**

Questa opzione è disponibile con obiettivi di tipo E e G (☐ 253) quando la fotocamera è in modo **P**, **S**, **A** o **M**. Se è selezionato **No**, la sensibilità ISO rimarrà fissata al valore selezionato dall'utente (☐ 93). Quando è selezionato **Sì**, la sensibilità ISO verrà regolata automaticamente qualora non sia possibile ottenere un'esposizione ottimale con il valore selezionato dall'utente. Il valore massimo della sensibilità ISO auto può essere selezionato usando l'opzione

Sensibilità massima nel menu **Controllo automatico ISO**

(scegliere valori più bassi per evitare il disturbo (pixel luminosi distribuiti in modo casuale, effetto nebbia o linee), ma si noti che se la sensibilità ISO selezionata dall'utente è più alta di quella scelta per **Sensibilità massima**, verrà usato invece il valore selezionato dall'utente; il valore minimo per la sensibilità ISO auto è impostato automaticamente su ISO 100). Nei modi **P** e **A**, la sensibilità verrà regolata solo se l'immagine sarebbe sottoesposta con il tempo di posa selezionato per **Tempo di posa minimo** ($1/2.000$ –30 sec. o **Auto**; nei modi **S** e **M**, la sensibilità verrà regolata per un'esposizione ottimale al tempo di posa selezionato dall'utente). Se è selezionato **Auto**, la fotocamera sceglierà il tempo di posa minimo in base alla lunghezza focale dell'obiettivo. Tempi di posa più lunghi saranno utilizzati solo se non è possibile ottenere l'esposizione ottimale con il valore di sensibilità ISO selezionato per **Sensibilità massima**.

Quando è selezionato **Sì**, il mirino mostra **ISO AUTO** e la visualizzazione informazioni **ISO-A**. Questi indicatori lampeggiano quando la sensibilità viene modificata rispetto al valore selezionato dall'utente.



Sensibilità massima/Tempo di posa minimo

Quando è attivato il controllo automatico ISO, i grafici della sensibilità ISO e del tempo di posa nella visualizzazione informazioni mostrano la sensibilità massima e il tempo di posa minimo.

Sensibilità massima



Tempo di posa minimo

Controllo automatico ISO

Si noti che la sensibilità ISO potrebbe aumentare automaticamente quando il relativo controllo automatico viene utilizzato in combinazione con i modi flash sincro su tempi lenti (disponibili con il flash incorporato e i flash esterni opzionali elencati a pagina 262), con la possibilità di impedire alla fotocamera di selezionare tempi di posa lunghi. Il controllo automatico ISO è disponibile solo in modo di controllo flash i-TTL (☐ 197, 262); in altri modi, il valore selezionato per **Sensibilità ISO** sarà utilizzato per le foto scattate con il flash incorporato o i flash esterni opzionali.

Spazio colore

Pulsante MENU →  menu di ripresa

Lo spazio colore determina la gamma di colori disponibile per la riproduzione del colore. **sRGB** è consigliato per la stampa e la visualizzazione a scopo generico; **Adobe RGB**, con la sua più vasta gamma di colori, per la pubblicazione professionale e la stampa commerciale. Indipendentemente dall'opzione selezionata, i filmati vengono registrati in sRGB.

Adobe RGB

Per una riproduzione del colore accurata, le immagini Adobe RGB richiedono applicazioni, display e stampanti che supportano la gestione dei colori.

Spazio colore

ViewNX-i e Capture NX-D selezionano automaticamente lo spazio colore corretto quando vengono aperte foto create con questa fotocamera. I risultati non possono essere garantiti con software di terze parti.

Riduzione disturbo

Pulsante MENU →  menu di ripresa

Selezionare **Sì** per ridurre il disturbo (punti luminosi, pixel luminosi distribuiti in modo casuale o effetto nebbia). La riduzione disturbo ha effetto a tutte le sensibilità ISO, ma si nota particolarmente ai valori più alti. Il tempo richiesto per l'elaborazione all'incirca raddoppia a tempi di posa più lunghi di circa 1 sec.; durante l'elaborazione, "uob nr" lampeggia nel mirino e non è possibile scattare foto. La riduzione disturbo non viene eseguita se la fotocamera viene spenta prima del completamento dell'elaborazione.



Se è selezionato **No**, la riduzione disturbo sarà eseguita solo quando necessario; la quantità di riduzione disturbo è inferiore a quella eseguita quando è selezionato **Sì**.

Controllo vignettatura

Pulsante MENU →  menu di ripresa

La "vignettatura" è una riduzione di luminosità ai bordi di una foto. **Controllo vignettatura** riduce la vignettatura per obiettivi di tipo E e G (☞ 253). I suoi effetti variano da un obiettivo all'altro e sono più evidenti all'apertura massima. Scegliere tra **Alto**, **Normale**, **Moderato** e **No**.

Controllo vignettatura

A seconda della scena, delle condizioni di ripresa e del tipo di obiettivo, le immagini JPEG potrebbero presentare del disturbo (effetto nebbia) o variazioni della luminosità periferica, mentre i Picture Control premisurati che sono stati modificati dalle impostazioni predefinite potrebbero non produrre l'effetto desiderato. Eseguire scatti di prova e controllare i risultati sul monitor. Controllo vignettatura non si applica ai filmati (☞ 138) o a immagini scattate con obiettivi che supportano il formato FX.

Controllo distorsione auto

Pulsante MENU →  menu di ripresa

Selezionare **Sì** per ridurre la distorsione a barilotto durante la ripresa con obiettivi grandangolari e per ridurre la distorsione a cuscinetto durante la ripresa con teleobiettivi (si noti che i bordi dell'area visibile nel mirino potrebbero essere ritagliati nella foto finale e che il tempo necessario a elaborare le foto prima dell'inizio della registrazione potrebbe aumentare). Questa opzione non si applica ai filmati ed è disponibile soltanto con obiettivi di tipo E e G (fisheye e alcuni altri obiettivi esclusi); i risultati non sono garantiti con altri obiettivi.

Ritocco: controllo distorsione

Per informazioni sulla creazione di copie di foto esistenti con distorsione a cuscinetto e a barilotto ridotta, vedere pagina 237.

Illuminatore AF incorporato

Pulsante MENU →  menu di ripresa

Per scegliere se attivare l'illuminatore AF incorporato per assistere l'operazione di messa a fuoco quando l'illuminazione è scarsa.

Illuminatore ausiliario AF

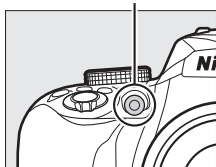



Opzione	Descrizione
Sì	L'illuminatore ausiliario AF si accende quando l'illuminazione è scarsa (per maggiori informazioni, vedere pagina 284).
No	L'illuminatore ausiliario AF non si accende per assistere l'operazione di messa a fuoco. La fotocamera potrebbe non essere in grado di mettere a fuoco con l'autofocus quando l'illuminazione è scarsa.



Controllo flash incorporato/Flash opzionale

Pulsante MENU →  menu di ripresa

Scegliere il modo flash per il flash incorporato nei modi **P**, **S**, **A** e **M**. Quando un'unità flash opzionale SB-500, SB-400 o SB-300 è collegata e attivata, questa opzione cambia a **Flash opzionale** ed è utilizzata per scegliere il modo flash per il flash esterno opzionale.

Opzione	Descrizione
TTL  TTL	La potenza del flash viene regolata automaticamente in base alle condizioni di ripresa.
M  Manuale	Scegliere un livello flash. A piena potenza, il flash incorporato ha un numero guida di circa 8 (m, ISO 100, 20 °C).

Manuale

Un'icona  lampeggia nel mirino e  appare nella visualizzazione informazioni quando è selezionato **Manuale** e il flash è sollevato.



Controllo flash TTL

Sono supportati i seguenti tipi di controllo flash quando si utilizza un obiettivo di tipo E o G combinato con il flash incorporato (☐ 87) o i flash esterni opzionali (☐ 262).

- **Fill flash con bilanciamento i-TTL per SLR digitale:** le informazioni provenienti dal sensore RGB da 420 pixel sono usate per regolare la potenza del flash per ottenere un equilibrio naturale tra soggetto principale e sfondo.
- **Fill flash standard i-TTL per SLR digitale:** la potenza del flash viene regolata per il soggetto principale; la luminosità dello sfondo non viene presa in considerazione.

Il controllo flash i-TTL standard viene usato con la misurazione spot o quando è selezionato con il flash esterno opzionale. Fill flash con bilanciamento i-TTL per SLR digitale è usato in tutti gli altri casi.

VR ottico

Pulsante MENU →  menu di ripresa

Questa voce viene visualizzata solo con obiettivi che la supportano. La selezione di **Si** attiva la riduzione vibrazioni, che ha effetto quando il pulsante di scatto viene premuto a metà corsa (☐ 309, 314, 318). Selezionare **No** per disattivare la riduzione vibrazioni.

L'indicatore riduzione vibrazioni

Un indicatore riduzione vibrazioni appare nella visualizzazione informazioni quando **Si** è selezionato per **VR ottico**.



Il menu impostazioni: impostazione della fotocamera

Per visualizzare il menu impostazioni, premere **MENU** e selezionare la scheda **Y** (menu impostazioni).



Opzioni del menu impostazioni

Il menu impostazioni contiene le seguenti opzioni:

Opzione	Impostazione predefinita	
Reset opzioni impostazione	—	201
Formatt. card di memoria	—	201
Timbro data	No	202
Fuso orario e data ¹		
Sincronizza con smart device	No	205
Ora legale	No	205
Lingua (Language) ¹	—	205
Luminosità del monitor	0	205
Formato di visualizzazione info		
AUTO/SCENE/EFFECTS	Grafico	206
P/S/A/M	Grafico	
Display info automatico	Sì	206
Timer di autospegnimento	Normale	207
Autoscatto		
Tempo di attesa autoscatto	10 sec.	208
Numero di scatti	1	

Opzione	Impostazione predefinita	
Tempo attesa telecom. (ML-L3)	1 min.	208
M-Up per pulizia sensore²	—	273
Foto di riferimento "Dust off"	—	209
Commento foto	—	211
Informazioni copyright	—	212
Segnale acustico	Moderato	213
Riduzione dello sfarfallio	Auto	213
Pulsanti		
Funzione pulsante Fn	Sensibilità ISO	214
Funzione pulsante AE-L/AF-L	Blocco AE/AF	215
Pulsante di scatto AE-L	No	215
Attivazione AF	Attiva	215
Telemetro graduato	No	216
Anello messa a fuoco man. AF³	Attiva	217
Numerazione sequenza file	No	218
Cartella di memorizzazione	—	219
Nome file	DSC	221
HDMI		
Risoluzione output	Auto	185
Controllo periferica	Sì	
Dati posizione		
Scarica da smart device	No	221
Posizione	—	
Modalità aereo	Disattiva	222
Connetti a smart device	—	222
Invia a smart device (automatico)	No	223
Bluetooth		
Connessione alla rete	Disattiva	223
Dispositivi accoppiati	—	
Invia quando è spenta	Sì	

Opzione	Impostazione predefinita	
Caricamento Eye-Fi ⁴	Attiva	224
Marchio di conformità	—	225
Blocco scatto con slot vuoto	Blocca scatto	226
Ripristina tutte le impostazioni	—	226
Versione firmware	—	226

- 1 L'impostazione predefinita varia a seconda del Paese di acquisto.
- 2 Non disponibile se la batteria ricaricabile è quasi scarica.
- 3 Disponibile solo con obiettivi che supportano questa voce.
- 4 Disponibile solo se è inserita una card di memoria compatibile con Eye-Fi ( 224).

Nota: in base alle impostazioni della fotocamera, alcune voci potrebbero essere visualizzate in grigio e non disponibili.

Reset opzioni impostazione

Pulsante MENU →  menu impostazioni

Selezionare **Si** per ripristinare tutte le impostazioni del menu impostazioni tranne **Fuso orario e data**, **Lingua (Language)**, **Cartella di memorizzazione** e **Bluetooth > Dispositivi accoppiati** alle impostazioni predefinite elencate sopra.

Formatt. card di memoria

Pulsante MENU →  menu impostazioni

Le card di memoria devono essere formattate prima del primo utilizzo o dopo essere state formattate in altri dispositivi. Formattare la card come descritto di seguito.

Formattazione delle card di memoria

La formattazione delle card di memoria cancella in maniera permanente tutti i dati contenuti nelle stesse. Assicurarsi di copiare su un computer foto e altri dati che si desiderano conservare, prima di procedere ( 178).

1 Selezionare Sì.

Per uscire senza formattare la card di memoria, selezionare **No** e premere **OK**.



2 Premere **OK**.

Durante la formattazione della card sarà visualizzato un messaggio. *Non rimuovere la card di memoria né rimuovere o scollegare la fonte di alimentazione fino al termine della formattazione.*



Timbro data

Pulsante MENU → menu impostazioni

Scegliere le informazioni sulla data sovrastampate sulle foto al momento dello scatto. I timbri data non possono essere aggiunti o rimossi dalle foto esistenti.

Opzione	Descrizione
No	La data e l'ora non vengono visualizzate sulle foto.
DATE Data	La data o la data e l'ora sono sovrastampate sulle foto scattate con questa opzione attiva. 15.04.2016
DATE⊕ Data e ora	Sulle nuove foto viene sovrastampato un timbro data per indicare il numero di giorni tra la data della ripresa e una data selezionata (📅 203). 15.04.2016 10:02
Contatore data	

Con impostazioni diverse da **No**, l'opzione selezionata è indicata da un'icona **DATE** nella visualizzazione informazioni.



Timbro data

La data è registrata nell'ordine selezionato per **Fuso orario e data** (☐ 205). I dati sovrastampati potrebbero essere ritagliati o resi illeggibili nelle copie create quando le immagini vengono ritoccate (☐ 227). La data non appare su immagini in formato NEF (RAW) o NEF (RAW) + JPEG.

Contatore data

Sulle immagini scattate quando questa opzione è attiva viene sovrastampato il numero di giorni rimanenti fino a una data futura o il numero di giorni trascorsi da una data passata. Usare per tenere nota della crescita di un bambino o contare i giorni fino a un compleanno o a un matrimonio.

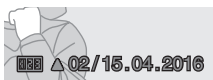
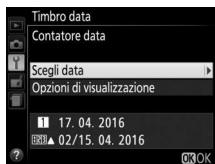

*Data futura
(rimangono due giorni)*

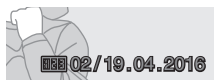

*Data passata
(sono trascorsi due giorni)*

La fotocamera offre tre alloggiamenti per memorizzare date.

1 Inserire la prima data.

La prima volta che si seleziona **Contatore data**, verrà richiesto di immettere una data per il primo alloggiamento. Immettere una data usando il multi-selettore e premere **OK** per passare all'elenco date.



2 Immettere date aggiuntive o modificare le date esistenti.

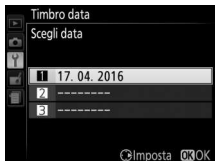

Per cambiare una data o immettere date aggiuntive, selezionare un alloggiamento, premere  e immettere una data come descritto sopra.



3 Scegliere una data.

Selezionare un alloggiamento nell'elenco date e premere .

4 Scegliere un formato contatore data.

Selezionare **Opzioni di visualizzazione** e premere , quindi selezionare un formato data e premere .



5 Uscire dal menu contatore data.

Premere  per uscire dal menu contatore data.

Fuso orario e data

Pulsante MENU →  menu impostazioni

Cambiare fusi orari, sincronizzare l'orologio con l'orologio su un dispositivo intelligente, impostare l'orologio della fotocamera, scegliere l'ordine di visualizzazione della data e attivare o disattivare l'ora legale.

Opzione	Descrizione
Fuso orario	Scegliere un fuso orario. L'orologio della fotocamera viene automaticamente impostato sull'ora del nuovo fuso orario.
Data e ora	Per impostare l'orologio della fotocamera (□□ 25).
Sincronizza con smart device	Scegliere se l'orologio della fotocamera è aggiornato all'ora (ora di Greenwich o UTC), al fuso orario e all'ora legale o standard forniti dallo smart device.
Formato data	Per scegliere l'ordine di visualizzazione di giorno, mese e anno.
Ora legale	Per attivare o disattivare l'ora legale. L'orologio della fotocamera verrà portato avanti o indietro di un'ora automaticamente.



Lingua (Language)

Pulsante MENU →  menu impostazioni

Per scegliere la lingua da utilizzare nei menu e nei messaggi della fotocamera.

Luminosità del monitor

Pulsante MENU →  menu impostazioni

Premere  o  per scegliere la luminosità del monitor. Scegliere valori più alti per aumentare la luminosità, valori più bassi per ridurla.

Formato di visualizzazione info

Pulsante MENU → menu impostazioni

Scegliere un formato per la visualizzazione informazioni (6). I formati possono essere scelti separatamente per i modi auto, scena ed effetti speciali e per i modi **P**, **S**, **A** e **M**.



Classico



Grafico

1 Selezionare un'opzione del modo di ripresa.

Selezionare **AUTO/SCENE/EFFECTS** o **P/S/A/M** e premere .

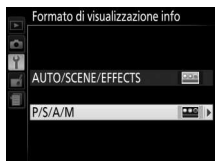

2 Selezionare un design.

Selezionare un design e premere .



Display info automatico



Pulsante MENU → menu impostazioni

Se è selezionato **Sì**, la visualizzazione informazioni appare dopo che il pulsante di scatto viene premuto a metà corsa. Se è selezionato **No**, la visualizzazione informazioni può essere visualizzata premendo il pulsante .

Timer di autospegnimento

Pulsante MENU →  menu impostazioni

Questa opzione determina per quanto tempo il monitor rimane acceso se non viene eseguita alcuna operazione durante la visualizzazione dei menu e la riproduzione (**Riproduzione/menu**), mentre le foto sono visualizzate nel monitor dopo la ripresa (**Mostra foto scattata**) e durante il live view (**Live view**), e per quanto tempo il timer di standby, il mirino e la visualizzazione informazioni rimangono attivi quando non viene eseguita alcuna operazione (**Timer di standby**). Scegliere ritardi di spegnimento automatico più brevi per ridurre il consumo della batteria ricaricabile.

Opzione	Descrizione (tutti i tempi sono approssimativi)				
SHORT Corto NORM Normale LONG Lungo	I timer di autospegnimento sono impostati sui seguenti valori:				
		Riproduzione/ menu	Mostra foto scattata	Live view	Timer di standby
	Corto	20 sec.	4 sec.	5 min.	4 sec.
	Normale	5 min.	4 sec.	10 min.	8 sec.
Lungo	10 min.	20 sec.	20 min.	1 min.	
 Personalizzato	Per scegliere ritardi separati per Riproduzione/menu , Mostra foto scattata , Live view e Timer di standby . Quando le impostazioni sono complete, premere  .				



Timer di autospegnimento

Il monitor e il mirino non si spengono automaticamente quando la fotocamera è collegata a un computer o a una stampante tramite USB.

Autoscatto

Pulsante MENU →  menu impostazioni

Per scegliere la lunghezza del ritardo di scatto e il numero di scatti effettuati.

- **Tempo di attesa autoscatto:** per scegliere la lunghezza del ritardo di scatto.
- **Numero di scatti:** premere  e  per scegliere il numero di scatti effettuati a ogni pressione del pulsante di scatto (da 1 a 9; se viene selezionato un valore diverso da 1, gli scatti verranno effettuati a intervalli di circa 4 secondi).

Tempo attesa telecom. (ML-L3)

Pulsante MENU →  menu impostazioni

Per scegliere il tempo di attesa della fotocamera di un segnale dal telecomando ML-L3 prima di annullare il modo di scatto in remoto. Scegliere tempi più brevi per aumentare la durata della batteria. Questa impostazione si applica soltanto alla fotografia tramite mirino.

Foto di riferimento "Dust off"

Pulsante MENU →  menu impostazioni

Acquisire i dati di riferimento per l'opzione immagine "dust off" in Capture NX-D (per ulteriori informazioni, fare riferimento alla guida in linea di Capture NX-D).

Foto di riferimento "Dust off" è disponibile solo se sulla fotocamera è innestato un obiettivo di tipo E o G. Si consiglia di utilizzare un obiettivo con una lunghezza focale di almeno 50 mm. Nel caso di un obiettivo zoom, aumentare l'ingrandimento fino al massimo.

1 Selezionare **Avvia**.

Selezionare **Avvia** e premere . Per uscire senza acquisire i dati immagine "dust off", premere MENU.



Verrà visualizzato il messaggio mostrato a destra e nel mirino sarà visualizzato "rEF".



2 Inquadrare un oggetto bianco senza dettagli nel mirino.

Con l'obiettivo posto a circa dieci centimetri da un oggetto bianco, ben illuminato e senza dettagli, inquadrare l'oggetto nel mirino in modo che lo riempia completamente, quindi premere il pulsante di scatto a metà corsa.

Nel modo autofocus, la messa a fuoco verrà impostata automaticamente su infinito; con la messa a fuoco manuale, impostare manualmente la messa a fuoco su infinito.

3 Acquisire i dati di riferimento immagine "dust off".

Premere il pulsante di scatto fino in fondo per acquisire i dati di riferimento per l'immagine "dust off". Il monitor si spegne quando il pulsante di scatto viene premuto.

Se l'oggetto di riferimento è troppo luminoso o troppo scuro, la fotocamera potrebbe non essere in grado di acquisire i dati di riferimento dell'immagine "dust off". In tal caso verrà visualizzato il messaggio mostrato a destra. Scegliere un altro oggetto di riferimento e ripetere la procedura a partire dallo step 1.



✔ Dati di riferimento immagine "dust off"



Si possono utilizzare gli stessi dati di riferimento per foto scattate con obiettivi diversi o diaframmi diversi. Non è possibile visualizzare le immagini di riferimento utilizzando un software di elaborazione delle immagini per computer. Quando le immagini di riferimento sono visualizzate sulla fotocamera, viene visualizzato un reticolo.



Commento foto



Pulsante MENU →  menu impostazioni

Per aggiungere un commento alle nuove foto al momento dello scatto. I commenti possono essere visualizzati come metadati in ViewNX-i o Capture NX-D. Il commento è visibile anche sulla pagina dei dati di ripresa del display informazioni sulla foto (📖 161). Sono disponibili le seguenti opzioni:

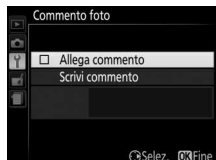
- **Scrivi commento:** per inserire un commento come descritto di seguito. I commenti possono contenere un massimo di 36 caratteri.
- **Allega commento:** selezionare questa opzione per allegare il commento a tutte le foto successive. **Allega commento** può essere attivato o disattivato selezionandolo e premendo . Dopo aver scelto l'impostazione desiderata, premere  per uscire.



Inserimento testo



La finestra di dialogo a destra appare quando è richiesta l'immissione di testo. Utilizzare il multi-selettore per selezionare il carattere desiderato nell'area tastiera e premere  per inserire il carattere selezionato alla posizione attuale del cursore (si noti che se il carattere viene immesso quando il campo è pieno, l'ultimo carattere nel campo verrà cancellato). Premere il pulsante  per cancellare il carattere sotto il cursore. Per spostare il cursore in una nuova posizione, ruotare la ghiera di comando. Per completare l'immissione e tornare al menu precedente, premere . Per uscire senza completare l'immissione di testo, premere MENU.

Area di visualizzazione testo



Area tastiera

Aggiungere informazioni copyright alle nuove foto al momento dello scatto. Le informazioni copyright sono incluse nei dati di ripresa mostrati nel display informazioni sulla foto e possono essere visualizzate come metadati in ViewNX-i o Capture NX-D. Sono disponibili le seguenti opzioni:

- **Autore:** inserire un nome fotografo come descritto a pagina 211. I nomi dei fotografi possono contenere un massimo di 36 caratteri.
- **Copyright:** immettere il nome del titolare del copyright come descritto a pagina 211. I nomi dei titolari di copyright possono contenere un massimo di 54 caratteri.
- **Allega informaz. copyright:** selezionare questa opzione per allegare le informazioni copyright a tutte le foto successive. **Allega informaz. copyright** può essere attivato o disattivato selezionandolo e premendo . Dopo aver scelto l'impostazione desiderata, premere  per uscire.





Informazioni copyright

Per evitare l'uso non autorizzato dei nomi dell'autore o del titolare del copyright, assicurarsi che **Allega informaz. copyright** non sia selezionato e che i campi **Autore** e **Copyright** siano vuoti prima di prestare o cedere la fotocamera a un'altra persona. Nikon declina qualsiasi responsabilità per danni o controversie derivanti dall'utilizzo dell'opzione **Informazioni copyright**.

Segnale acustico

Pulsante MENU →  menu impostazioni



Per scegliere il tono (**Alto** o **Moderato**) del segnale acustico che viene emesso quando la fotocamera mette a fuoco e nei modi autoscatto e telecomando. Selezionare **No** per evitare che il segnale acustico venga attivato.

L'impostazione attuale viene mostrata nella visualizzazione informazioni: viene visualizzato  quando il segnale acustico è attivato,  quando è disattivato.



Riduzione dello sfarfallio

Pulsante MENU →  menu impostazioni

Per ridurre l'effetto flicker (sfarfallio della luce) e le righe quando si riprende con illuminazione a fluorescenza o a vapori di mercurio durante live view ( 39) o la registrazione di filmati ( 138). Scegliere **Auto** per permettere alla fotocamera di scegliere automaticamente la frequenza corretta o far corrispondere manualmente la frequenza a quella dell'alimentazione CA locale.

Riduzione dello sfarfallio

Se **Auto** non produce i risultati desiderati e non si è sicuri della frequenza dell'alimentazione locale, provare entrambe le opzioni, da 50 e 60 Hz, e scegliere quella che produce i risultati migliori. La riduzione dello sfarfallio potrebbe non produrre i risultati desiderati se il soggetto è molto luminoso, in quel caso selezionare il modo **A** o **M** e scegliere un diaframma più chiuso (numero f/ più alto) prima di avviare live view. Si noti che la riduzione dello sfarfallio non è disponibile quando è selezionato **Si** per **Impostazioni filmato > Impost. filmato manuali** ( 142) in modo **M**.

■ Funzione pulsante Fn

Scegliere la funzione del pulsante **Fn**.

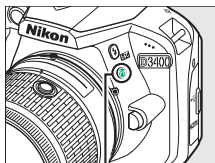

Pulsante **Fn**



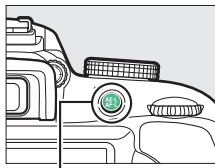

Opzione	Descrizione
QUAL Qualità/dimens. immagine	Tenendo premuto il pulsante Fn , ruotare la ghiera di comando per selezionare la qualità e la dimensione dell'immagine (□ 84).
ISO Sensibilità ISO	Tenendo premuto il pulsante Fn , ruotare la ghiera di comando per selezionare la sensibilità ISO (□ 93).
WB Bilanciamento del bianco	Tenendo premuto il pulsante Fn , ruotare la ghiera di comando per selezionare il bilanciamento del bianco (solo modi P, S, A e M ; □ 121).
 D-Lighting attivo	Tenendo premuto il pulsante Fn , ruotare la ghiera di comando per selezionare D-Lighting attivo (solo modi P, S, A e M ; □ 119).

■ ■ Funzione pulsante AE-L/AF-L

Scegliere la funzione del pulsante AE-L/AF-L (O- π).



Pulsante AE-L/AF-L (O- π)

Opzione	Descrizione
 Blocco AE/AF	La messa a fuoco e l'esposizione si bloccano quando il pulsante AE-L/AF-L (O- π) è premuto.
 Solo blocco AE	L'esposizione si blocca quando il pulsante AE-L/AF-L (O- π) è premuto.
 Blocco AE (permanente)	L'esposizione si blocca quando il pulsante AE-L/AF-L (O- π) viene premuto e resta bloccata fino a una seconda pressione del pulsante o fino allo scadere del timer di standby.
 Solo blocco AF	La messa a fuoco si blocca quando si preme il pulsante AE-L/AF-L (O- π).
 AF-ON	La pressione del pulsante AE-L/AF-L (O- π) avvia l'autofocus.

■ ■ Pulsante di scatto AE-L

Se è selezionato **Si**, l'esposizione si blocca quando il pulsante di scatto viene premuto a metà corsa.







■ ■ Attivazione AF

Scegliere se la fotocamera mette a fuoco quando il pulsante di scatto viene premuto a metà corsa.

Telemetro graduato

Pulsante MENU →  menu impostazioni

Scegliere **Sì** per utilizzare l'indicatore di esposizione per determinare se la fotocamera ha messo a fuoco correttamente nel modo messa a fuoco manuale (☞ 81; si noti che questa funzione non è disponibile nel modo di ripresa **M**, quando l'indicatore di esposizione mostra invece se il soggetto è correttamente esposto).

Indicatore	Descrizione
	Soggetto a fuoco.
	Il punto AF è leggermente davanti al soggetto.
	Il punto AF è molto davanti al soggetto.
	Il punto AF è leggermente dietro al soggetto.
	Il punto AF è molto dietro al soggetto.
	La fotocamera non è in grado di determinare la corretta messa a fuoco.

Utilizzo del telemetro elettronico

Il telemetro elettronico richiede un obiettivo con un'apertura massima di f/5.6 o più veloce. Potrebbe non essere possibile ottenere i risultati desiderati in situazioni in cui la fotocamera non sarebbe in grado di mettere a fuoco utilizzando l'autofocus (☞ 72). Il telemetro elettronico non è disponibile durante il live view.

Anello messa a fuoco man. AF

Pulsante MENU →  menu impostazioni

Questa voce viene visualizzata solo con obiettivi che la supportano. Selezionare **Attiva** consente che l'anello di messa a fuoco dell'obiettivo sia utilizzato per la messa a fuoco manuale quando la fotocamera è in modo autofocus; questa funzione è nota come "esclusione dell'autofocus manuale" (M/A). Dopo aver premuto il pulsante di scatto a metà corsa per mettere a fuoco, tenere premuto a metà corsa il pulsante e regolare la messa a fuoco utilizzando l'anello di messa a fuoco. Per mettere nuovamente a fuoco mediante autofocus, sollevare il dito dal pulsante di scatto e quindi premere quest'ultimo nuovamente a metà corsa. Per evitare che l'anello di messa a fuoco dell'obiettivo sia usato per la messa a fuoco manuale quando la fotocamera è in modo autofocus, selezionare **Disattiva**.

Numerazione sequenza file

Pulsante MENU →  menu impostazioni

Quando si scatta una foto, la fotocamera denomina il file aggiungendo uno all'ultimo numero file utilizzato. Questa opzione controlla se proseguire la numerazione del file dall'ultimo numero utilizzato quando si crea una nuova cartella, si formatta la card di memoria o se ne inserisce una nuova nella fotocamera.

Opzione	Descrizione
Si	Quando si crea una nuova cartella, si formatta la card di memoria o se ne inserisce una nuova nella fotocamera, la numerazione dei file continua dall'ultimo numero utilizzato oppure dal numero di file più grande nella cartella attuale, a seconda di quale dei due è più alto. Se si scatta una foto quando la cartella attuale contiene una foto numero 9999, viene creata automaticamente una nuova cartella e la numerazione dei file riprende da 0001.
No	La numerazione dei file viene ripristinata a 0001 quando si crea una nuova cartella, si formatta la card di memoria o se ne inserisce una nuova nella fotocamera. Si noti che viene creata automaticamente una nuova cartella se si scatta una foto quando la cartella attuale contiene 999 foto.
Reset	Come per Si , eccetto che alla successiva foto scattata viene assegnato un numero di file aggiungendo uno al numero di file più grande nella cartella attuale. Se la cartella è vuota, la numerazione dei file viene ripristinata a 0001.

Numerazione sequenza file

Se la cartella attuale è la 999 e contiene o 999 foto o una foto con la numerazione 9999, il pulsante di scatto verrà disattivato e non sarà possibile scattare altre foto. Scegliere **Reset** per **Numerazione sequenza file** e quindi formattare la card di memoria attuale oppure inserirne una nuova.

Cartella di memorizzazione

Pulsante MENU →  menu impostazioni







Selezionare la cartella in cui saranno memorizzate le immagini successive.



■ ■ *Selezione di cartelle per numero cartella*

1 Scegliere **Selez. cartella per numero.**

Selezionare **Selez. cartella per numero** e premere .

2 Scegliere un numero di cartella.

Premere  o  per selezionare una cifra, premere  o  per modificare. Se una cartella con il numero selezionato esiste già, verrà visualizzata un'icona ,  o  a sinistra del numero della cartella:

-  : la cartella è vuota.
-  : la cartella è parzialmente piena.
-  : la cartella contiene 999 immagini o un'immagine numerata 9999. Non possono essere memorizzate altre immagini in questa cartella.

3 Salvare le modifiche e uscire.

Premere  per completare l'operazione e ritornare al menu principale (per uscire senza scegliere la cartella di memorizzazione, premere il pulsante MENU). Se una cartella con il numero specificato non esiste già, verrà creata una nuova cartella. Le foto successive saranno memorizzate nella cartella selezionata a meno che non sia già piena.

■ Selezione di cartelle da un elenco

1 Scegliere **Seleziona cartella da elenco**.

Selezionare **Seleziona cartella da elenco** e premere .

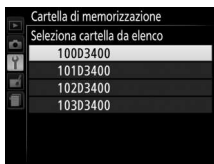

2 Selezionare una cartella.

Premere  o  per selezionare una cartella.

3 Selezionare la cartella evidenziata.

Premere  per selezionare la cartella evidenziata e tornare al menu principale. Le foto successive saranno memorizzate nella cartella selezionata.

Numeri di cartelle e file

Se la cartella attuale è la 999 e contiene 999 foto o una foto con la numerazione 9999, il pulsante di scatto verrà disattivato e non sarà possibile scattare altre foto. Per continuare la ripresa, creare una cartella il cui numero sia inferiore a 999 oppure selezionare una cartella esistente con un numero inferiore a 999 e contenente meno di 999 foto.

Tempo di avvio

Potrebbe essere necessario tempo aggiuntivo per l'avvio della fotocamera se la card di memoria contiene un numero molto grande di file o di cartelle.

Nome file

Pulsante MENU →  menu impostazioni

Le foto sono salvate con nomi file formati da "DSC_" o, in caso di immagini che utilizzano lo spazio colore Adobe RGB, ("□ 194), "_DSC", seguito da un numero di quattro cifre e un'estensione di tre lettere (per es. "DSC_0001.JPG"). L'opzione **Nome file** è utilizzata per selezionare tre lettere che sostituiscano la parte "DSC" del nome file. Per informazioni sulla modifica dei nomi file, vedere pagina 211.

Estensioni

Sono utilizzate le seguenti estensioni: ".NEF" per immagini in formato NEF (RAW), ".JPG" per immagini JPEG, ".MOV" per filmati e ".NDF" per dati di riferimento "dust off". In ciascuna coppia di foto registrate con impostazioni di qualità dell'immagine di NEF (RAW) + JPEG, le immagini NEF e JPEG hanno gli stessi nomi file, ma estensioni diverse.

Dati posizione

Pulsante MENU →  menu impostazioni

Regolare le impostazioni dei dati posizione da utilizzare quando la fotocamera è collegata a uno smart device.

Opzione	Descrizione
Scarica da smart device	Selezionare Sì per scaricare i dati posizione dallo smart device e incorporarli nelle immagini scattate nelle successive due ore. I dati posizione non possono essere acquisiti se la fotocamera è spenta o il timer di standby è scaduto.
Posizione	Visualizzare i dati posizione forniti da uno smart device (le voci visualizzate variano a seconda del dispositivo). I dati per i filmati sono quelli riportati all'avvio della registrazione.

Modalità aereo

Pulsante MENU → ☰ menu impostazioni

Selezionare **Attiva** per disattivare le funzioni wireless delle Eye-Fi card e delle connessioni Bluetooth verso gli smart device.

Connetti a smart device

Pulsante MENU → ☰ menu impostazioni

Regolare le impostazioni per la connessione a smart device.



Sicurezza

Nonostante uno dei vantaggi di questo prodotto sia quello di permettere ad altri di collegarsi liberamente per lo scambio wireless di dati ovunque all'interno del suo campo, potrebbero verificarsi le seguenti situazioni se non è attivata la funzione di sicurezza:

- **Furto di dati:** terze parti potrebbero intercettare in modo doloso trasmissioni wireless per rubare ID utente, password e altre informazioni personali.
- **Accesso non autorizzato:** utenti non autorizzati potrebbero ottenere accesso alla rete e alterare dati o eseguire altre azioni dolose. Si noti che, a causa della struttura delle reti wireless, attacchi specializzati potrebbero consentire l'accesso non autorizzato anche quando la sicurezza è attivata.

Invia a smart device (automatico)

Pulsante MENU →  menu impostazioni

Se è selezionato **Sì**, le nuove foto verranno caricate automaticamente sullo smart device (se la fotocamera non è attualmente collegata allo smart device, le foto verranno contrassegnate per il caricamento e caricate la volta successiva in cui viene stabilita una connessione wireless). I filmati non vengono caricati.

Marchio di caricamento

Non più di 1.000 foto alla volta possono essere contrassegnate per il caricamento.

Prima di cambiare la classificazione di foto che sono contrassegnate per il caricamento, selezionare **Disattiva** per **Bluetooth** > **Connessione alla rete** o disattivare il wireless selezionando **Attiva** per **Modalità aereo**.

Bluetooth



Pulsante MENU →  menu impostazioni

Elencare i dispositivi accoppiati e regolare le impostazioni per la connessione a smart device.

Opzione	Descrizione
Connessione alla rete	Attivare o disattivare Bluetooth.
Dispositivi accoppiati	Visualizzare dispositivi accoppiati.
Invia quando è spenta	Selezionare No per sospendere le trasmissioni wireless quando la fotocamera è spenta o il timer di standby scade.



Caricamento Eye-Fi

Pulsante MENU →  menu impostazioni

Questa opzione viene visualizzata solo se è inserita nella fotocamera una card di memoria Eye-Fi (disponibile separatamente da fornitori terzi). Scegliere **Attiva** per caricare le foto in una destinazione preselezionata. Si noti che le foto non saranno caricate se l'intensità del segnale è insufficiente. Prima del caricamento di immagini tramite Eye-Fi, selezionare **Disattiva** per **Modalità aereo** ( 222) e **Bluetooth** > **Connessione alla rete** ( 223).

Osservare tutte le normative locali sui dispositivi wireless e scegliere **Disattiva** in caso di divieti sull'uso di dispositivi wireless.

Eye-Fi card

Le Eye-Fi card potrebbero emettere segnali wireless quando è selezionato **Disattiva**. Un'icona  visualizzata quando è selezionato **Disattiva** indica che la fotocamera non è in grado di controllare la Eye-Fi card ( 291); spegnere la fotocamera e rimuovere la card.







Selezionare valori più lunghi per **Timer di autospegnimento** > **Timer di standby** nel menu impostazioni quando si usa una Eye-Fi card.

Vedere il manuale in dotazione con la Eye-Fi card e rivolgere eventuali domande al produttore. La fotocamera può essere utilizzata per attivare e disattivare le Eye-Fi card, ma potrebbe non supportare altre funzioni Eye-Fi.

Modalità aereo (222)

L'attivazione della modalità aereo disattiva il caricamento Eye-Fi. Per riprendere il caricamento Eye-Fi, selezionare **Disattiva** per **Modalità aereo** prima di selezionare **Attiva** per **Caricamento Eye-Fi**.

Quando è inserita una Eye-Fi card, il suo stato è indicato da un'icona nella visualizzazione informazioni:

- : caricamento Eye-Fi disattivato.
- : caricamento Eye-Fi attivato ma nessuna foto disponibile per il caricamento.
-  (fisso): caricamento Eye-Fi attivato; in attesa del caricamento.
-  (animato): caricamento Eye-Fi attivato; caricamento dati in corso.
- : errore — la fotocamera non è in grado di controllare la Eye-Fi card. Se un  lampeggiante appare nel mirino, verificare che il firmware della Eye-Fi card sia aggiornato; se l'errore persiste dopo aver aggiornato il firmware della card, inserire una card diversa o formattare la card nella fotocamera dopo aver copiato tutte le immagini in essa contenute in un computer o altro dispositivo di memorizzazione. Se l'indicatore  non lampeggia, è possibile scattare immagini normalmente, ma potrebbe non essere possibile modificare le impostazioni Eye-Fi.



Eye-Fi card supportate

Alcune card potrebbero non essere disponibili in alcuni Paesi o regioni; consultare il produttore per maggiori informazioni. Le Eye-Fi card sono destinate all'uso solo nel Paese di acquisto. Assicurarsi che il firmware della Eye-Fi card sia stato aggiornato alla versione più recente.

Marchio di conformità

Pulsante MENU →  menu impostazioni

Visualizzare una selezione degli standard con i quali la fotocamera è conforme.

Blocco scatto con slot vuoto

Pulsante MENU →  menu impostazioni

Se è selezionato **Blocca scatto**, il pulsante di scatto viene attivato solo quando è inserita una card di memoria nella fotocamera. Selezionando **Attiva scatto**, è possibile rilasciare l'otturatore quando non è inserita alcuna card di memoria, anche se non saranno registrate immagini (verranno tuttavia visualizzate nel monitor nel modo demo).

Ripristina tutte le impostazioni

Pulsante MENU →  menu impostazioni

Ripristinare tutte le impostazioni tranne **Lingua (Language)**, **Fuso orario e data** e le opzioni modo **GUIDE** ai valori predefiniti (☞ 190, 192, 201). Informazioni copyright, commenti foto e altre voci generate dall'utente sono anch'esse ripristinate. Prestare attenzione quando si utilizza questa opzione: quando le impostazioni sono state ripristinate, i valori originali possono essere riassunti solo attraverso regolazioni manuali separate di ciascuna delle voci interessate.

Versione firmware

Pulsante MENU →  menu impostazioni

Per visualizzare la versione firmware attuale della fotocamera.

Il menu di ritocco: creazione di copie ritoccate

Per visualizzare il menu di ritocco, premere **MENU** e selezionare la scheda  (menu di ritocco).



Pulsante MENU

Opzioni del menu di ritocco

Le opzioni nel menu di ritocco sono utilizzate per creare copie rifilate o ritoccate di foto esistenti. Il menu di ritocco è visualizzato solo quando una card di memoria contenente foto è inserita nella fotocamera.

Opzione		Opzione	
 Elaborazione NEF (RAW)	230	 Monocromatico	240
 Rifila	232	 Sovrapposizione immagini	241
 Ridimensiona	233	 Disegna contorno	243
 D-Lighting	235	 Foto disegno	244
 Ritocco rapido	236	 Bozzetto a colori	244
 Correzione occhi rossi	236	 Effetto miniatura	245
 Raddrizzamento	237	 Selezione colore	246
 Controllo distorsione	237	 Dipinto	248
 Distorsione prospettica	238	 Modifica filmato	146
 Fisheye	238	 Confronto affiancato*	249
 Effetti filtro	239		



* Disponibile solo se il menu di ritocco viene visualizzato premendo **i** e selezionando **Ritocco** quando sono visualizzate una foto ritoccata o una foto originale in riproduzione a pieno formato.

Creazione di copie ritoccate

Per creare una copia ritoccata:

- 1 Visualizzare le opzioni di ritocco.**
Selezionare la voce desiderata nel menu di ritocco e premere .





- 2 Selezionare una foto.**
Selezionare una foto e premere  (per visualizzare l'immagine selezionata a pieno formato, tenere premuto il pulsante .



Ritocco

La fotocamera potrebbe non essere in grado di visualizzare o ritoccare immagini create con altri dispositivi. Se l'immagine è stata registrata con impostazioni di qualità dell'immagine di NEF (RAW) + JPEG (□ 84), le opzioni di ritocco vengono applicate solo alla copia RAW.

- 3 Selezionare le opzioni di ritocco.**
Per ulteriori informazioni, vedere la sezione relativa alla voce selezionata. Per uscire senza creare una copia ritoccata, premere MENU.

- 4 Creare una copia ritoccata.**
Premere  per creare una copia ritoccata. Eccetto che nella pagina "solo foto" delle informazioni sulla foto (□ 156), le copie ritoccate sono indicate da un'icona .



Creazione di copie ritoccate durante la riproduzione

Per creare una copia ritoccata dell'immagine attualmente visualizzata in riproduzione a pieno formato (📖 152), premere **i**, quindi selezionare **Ritocco**, premere **⌂** e selezionare un'opzione di ritocco (esclusa **Sovrapposizione immagini**).

Ritocco delle copie

La maggior parte delle opzioni può essere applicata a copie create usando altre opzioni di ritocco, tuttavia, con le eccezioni di **Sovrapposizione immagini** e **Modifica filmato > Scegli punto iniziale/finale**, ciascuna opzione può essere applicata solo una volta (si noti che modifiche multiple potrebbero portare a perdita di dettagli). Le opzioni che non possono essere applicate alla foto attuale sono evidenziate in grigio e non sono disponibili.

Qualità e dimensione dell'immagine

Eccetto che nel caso di copie create con **Rifila** e **Ridimensiona**, le copie create da immagini JPEG sono delle stesse dimensioni e qualità delle foto originali, mentre le copie create da foto NEF (RAW) vengono salvate come immagini JPEG di qualità Fine grandi.



Elaborazione NEF (RAW)

Pulsante MENU →  menu di ritocco

Creare copie in formato JPEG di foto NEF (RAW).

- 1 Selezionare Elaborazione NEF (RAW).**
Selezionare **Elaborazione NEF (RAW)** nel menu di ritocco e premere  per visualizzare una finestra di selezione delle foto nella quale sono elencate solo le immagini in formato NEF (RAW) create con questa fotocamera.



- 2 Selezionare una foto.**
Utilizzare il multi-selettore per selezionare una foto (per visualizzare l'immagine selezionata a pieno formato, tenere premuto il pulsante ). Premere  per selezionare la foto evidenziata e procedere allo step successivo.



3 Scegliere le impostazioni per la copia JPEG.

Regolare le impostazioni elencate di seguito. Si noti che bilanciamento del bianco e controllo vignettatura non sono disponibili con immagini create con sovrapposizione immagini (☞ 241) e che gli effetti della compensazione dell'esposizione potrebbero differire da quelli che potrebbero essere stati previsti quando è stata scattata la foto.

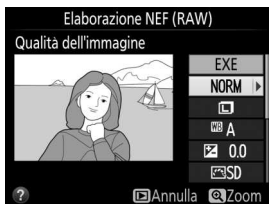

Qualità dell'immagine (☞ 84)

Dimensione dell'immagine (☞ 86)

Bilanciamento del bianco (☞ 121)

Compensazione esposizione (☞ 115)

Picture Control (☞ 132)

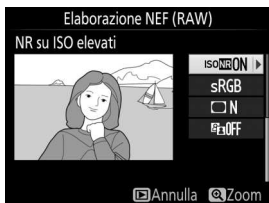

NR su ISO elevati

Spazio colore (☞ 194)

Controllo vignettatura (☞ 195)

D-Lighting (☞ 235)







4 Copiare la foto.

Selezionare **EXE** e premere **OK** per creare una copia JPEG della foto selezionata. Per uscire senza copiare la foto, premere il pulsante **MENU**.



Creare una copia ritagliata della foto selezionata. La foto selezionata è visualizzata con il ritaglio selezionato mostrato in giallo; creare una copia ritagliata come descritto nella tabella seguente.



Per	Usare	Descrizione
Aumentare la dimensione del ritaglio		Premere il pulsante  per aumentare la dimensione del ritaglio.
Ridurre la dimensione del ritaglio		Premere il pulsante  (?) per ridurre la dimensione del ritaglio.
Cambiare le proporzioni del ritaglio		Ruotare la ghiera di comando per scegliere le proporzioni.
Spostare il ritaglio		Usare il multi-selettore per posizionare il ritaglio. Tenere premuto per spostare il ritaglio rapidamente alla posizione desiderata.
Creare una copia		Per salvare il ritaglio attuale come file separato.

Dimensione dell'immagine

Le dimensioni della copia (che variano in base alla dimensione del ritaglio e alle proporzioni) appaiono in alto a sinistra nel display di ritaglio.

Visualizzazione delle copie ritagliate

Lo zoom in riproduzione potrebbe non essere disponibile quando sono visualizzate copie ritagliate.

Vedere anche

Vedere pagina 166 per informazioni sul ritaglio di foto durante lo zoom in riproduzione.

Ridimensiona

Pulsante MENU →  menu di ritocco

Creare copie piccole di foto selezionate.

1 Selezionare **Ridimensiona**.

Per ridimensionare immagini selezionate, selezionare **Ridimensiona** nel menu di ritocco e premere .



2 Scegliere una dimensione.

Selezionare **Scegli dimensione** e premere .







Selezionare un'opzione e premere .



3 Scegliere le immagini.

Selezionare **Seleziona foto** e premere .



Selezionare le immagini usando il multi-selettore e premere il pulsante  (?) per selezionare o deselegionare (per visualizzare a pieno formato l'immagine selezionata, tenere premuto il pulsante ). Le immagini selezionate sono contrassegnate da un'icona . Premere  quando la selezione è completa.

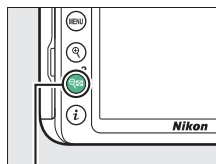

Pulsante  (?)



4 Salvare le copie ridimensionate.

Viene visualizzata una finestra di conferma. Selezionare **Si** e premere  per salvare le copie ridimensionate.

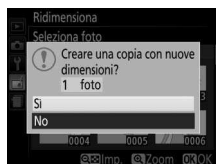

Visualizzazione delle copie ridimensionate

Lo zoom in riproduzione potrebbe non essere disponibile quando le copie ridimensionate sono visualizzate.

D-Lighting

Pulsante MENU →  menu di ritocco

D-Lighting schiarisce le ombre, pertanto è particolarmente indicato per le foto scure o controluce.





Prima



D-Lighting
(**Ritratto** disattivato)



D-Lighting
(**Ritratto** attivato)

Premere  o  per scegliere la quantità di correzione effettuata; l'effetto può essere visualizzato in anteprima nel display di modifica. Premere  per copiare la foto.

■ "Ritratto"

Per attivare o disattivare questa opzione, selezionare **Ritratto** e premere . Quando **Ritratto** è attivato, la fotocamera applicherà il D-Lighting solo ai soggetti di ritratto umani, illuminando fino a tre tali soggetti mentre lascia lo sfondo invariato per un effetto simile a quello ottenuto con un pannello riflettente.





Soggetti del ritratto

La fotocamera seleziona automaticamente fino a tre soggetti per il D-Lighting ritratto (si noti che D-Lighting ritratto non può essere applicato alle foto scattate con **No** selezionato per **Rotazione auto immagine** nel menu impostazioni;  188). In base alla composizione e alle pose dei soggetti, si potrebbero non ottenere i risultati desiderati; se non si è soddisfatti, rimuovere il segno di spunta da **Ritratto**.

Ritocco rapido

Pulsante MENU →  menu di ritocco

Per creare copie con saturazione e contrasto migliorati. Il D-Lighting viene applicato, se necessario, per schiarire soggetti scuri o in controluce.

Premere  o  per scegliere la quantità di miglioramento. Premere  per copiare la foto.





Correzione occhi rossi

Pulsante MENU →  menu di ritocco

Questa opzione è utilizzata per correggere l'effetto "occhi rossi" causato dal flash ed è disponibile solo con le foto scattate utilizzando il flash. La foto selezionata per la correzione occhi rossi può essere vista in anteprima nel display di modifica. Confermare l'effetto della correzione occhi rossi e premere  per creare una copia. Si noti che la correzione occhi rossi potrebbe non ottenere sempre i risultati sperati e potrebbe, in casi molto rari, essere applicata a parti dell'immagine che non hanno subito l'effetto occhi rossi; controllare attentamente l'anteprima prima di procedere.

Raddrizzamento

Pulsante MENU →  menu di ritocco

Per creare una copia raddrizzata della foto selezionata. Premere  per ruotare l'immagine in senso orario fino a cinque gradi con incrementi di circa 0,25 gradi,  per ruotarla in senso antiorario (si noti che i bordi dell'immagini saranno rifilati per creare una copia con gli angoli retti). Premere  per salvare la copia ritoccata.





Controllo distorsione

Pulsante MENU →  menu di ritocco

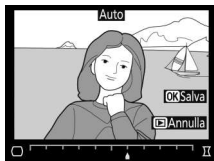
Per creare copie con distorsione periferica ridotta. Selezionare **Auto** per lasciare che la fotocamera corregga la distorsione automaticamente e quindi eseguire regolazioni fini usando il multi-selettore, oppure selezionare **Manuale** per ridurre la distorsione manualmente (si noti che **Auto** non è disponibile con foto scattate usando il controllo distorsione auto; vedere pagina 196).



Premere  per ridurre la distorsione a barilotto,  per ridurre la distorsione a cuscinetto (si noti che utilizzando livelli più elevati del controllo distorsione, sarà tagliata una porzione maggiore dei bordi). Premere  per salvare la copia ritoccata.

Auto

Auto è usato solamente per le foto scattate con obiettivi di tipo E e G (esclusi fisheye e alcuni altri obiettivi); i risultati non sono garantiti con altri obiettivi.

Distorsione prospettica

Pulsante MENU →  menu di ritocco

Per creare copie che riducono gli effetti della prospettiva che si ottengono scattando foto dalla base di un oggetto alto. Usare il multi-selettore per regolare la prospettiva (si noti che quantità maggiori di controllo della distorsione prospettica risulteranno in quantità maggiori di bordi ritagliati). Premere **OK** per salvare la copia ritoccata.



Prima



Dopo

Fisheye

Pulsante MENU →  menu di ritocco



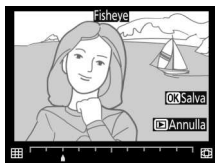

Per creare copie che sembrano essere state scattate con un obiettivo fisheye. Premere **OK** per aumentare l'effetto (ciò aumenta anche la quantità che verrà ritagliata ai bordi della foto), **OK** per ridurlo. Premere **OK** per salvare la copia ritoccata.



Effetti filtro

Pulsante MENU →  menu di ritocco

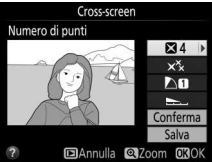
Dopo aver regolato gli effetti filtro come descritto di seguito, premere  per copiare la foto.

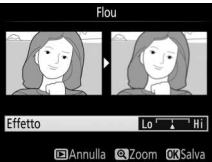

Opzione	Descrizione
Skylight	Per creare un effetto analogo a quello ottenuto utilizzando un filtro skylight, riducendo il blu della foto. 
Filtro caldo	Per creare una copia con effetti filtro a toni caldi, dando alla foto una dominante "calda" rossa.
Cross-screen	Per aggiungere effetti starburst alle sorgenti di luce. <ul style="list-style-type: none">• Numero di punti: scegliere tra quattro, sei o otto.• Entità del filtro: per scegliere la luminosità delle sorgenti di luce interessate.• Angolo del filtro: per scegliere l'angolazione dei punti.• Entità dei punti: per scegliere l'entità dei punti.• Conferma: per visualizzare un'anteprima degli effetti del filtro. Premere  per visualizzare un'anteprima della copia a pieno formato.• Salva: per creare una copia ritoccata. 
Flou	Per aggiungere un effetto filtro flou. Premere  o  per scegliere l'intensità del filtro. 

Monocromatico

Pulsante MENU →  menu di ritocco

Copiare le foto in **Bianco e nero**, **Seppia** o **Viraggio ciano** (blu e bianco monocromatico).



Se si seleziona **Seppia** o **Viraggio ciano**, viene visualizzata un'anteprima dell'immagine selezionata; premere  per aumentare la saturazione del colore,  per ridurla. Premere  per creare una copia monocromatica.



Per aumentare la saturazione



Per diminuire la saturazione

Sovrapposizione immagini

Pulsante MENU →  menu di ritocco

La sovrapposizione immagini combina due foto NEF (RAW) esistenti per creare un'unica foto che è salvata separatamente da quelle originali; i risultati, che fanno uso di dati RAW ottenuti dal sensore di immagine della fotocamera, sono visibilmente migliori delle sovrapposizioni create in una applicazione di gestione delle immagini. La nuova immagine è salvata con le impostazioni di dimensione e qualità dell'immagine attuali; prima di creare una sovrapposizione, impostare la dimensione e la qualità dell'immagine (☞ 84, 86; tutte le opzioni sono disponibili). Per creare una copia NEF (RAW), scegliere una qualità dell'immagine **NEF (RAW)**.





1 Selezionare Sovrapposizione immagini.

Selezionare **Sovrapposizione immagini** nel menu di ritocco e premere .

Viene visualizzata la finestra di dialogo mostrata a destra, con **Foto 1** selezionata; premere  per visualizzare un elenco delle immagini in formato NEF (RAW) create con questa fotocamera.



2 Selezionare la prima foto.



Utilizzare il multi-selettore per selezionare la prima foto per la sovrapposizione. Tenere premuto il pulsante  per visualizzare la foto selezionata a pieno formato. Premere  per selezionare la foto evidenziata e tornare alla visualizzazione anteprima.



3 Selezionare la seconda foto.







L'immagine selezionata verrà visualizzata come **Foto 1**. Selezionare **Foto 2** e premere , quindi selezionare la seconda foto come descritto allo step 2.

4 Regolare il guadagno.

Selezionare **Foto 1** o **Foto 2** e ottimizzare l'esposizione per la sovrapposizione premendo  o  per selezionare il guadagno da valori compresi tra 0,1 e 2,0. Ripetere la procedura per la seconda foto. Il valore predefinito è 1,0; selezionare 0,5 per dimezzare il guadagno o 2,0 per raddoppiarlo. Gli effetti del guadagno sono visibili nella colonna **Antepr.**



5 Visualizzare la sovrapposizione in anteprima.

Per ottenere l'anteprima della composizione come mostrato a destra, premere  o  per posizionare il cursore nella colonna Anteprima, quindi premere  o  per selezionare **Sovr.** e premere  (si noti che i colori e la luminosità nell'anteprima potrebbero differire dall'immagine finale). Per salvare la sovrapposizione senza visualizzare un'anteprima, selezionare **Salva**. Per tornare allo step 4 e selezionare nuove foto o regolare il guadagno, premere  (?).



6 Salvare la sovrapposizione.

Premere **OK** mentre è visualizzata l'anteprima per salvare la sovrapposizione. Dopo la creazione di una sovrapposizione, la foto ottenuta sarà visualizzata a pieno formato sul monitor.



✓ Sovrapposizione immagini

La sovrapposizione ha le stesse info foto della foto selezionata per **Foto 1**. Il commento foto attuale viene aggiunto alla sovrapposizione quando viene salvata; le informazioni copyright, tuttavia, non vengono copiate.

Disegna contorno

Pulsante **MENU** →  *menu di ritocco*

Per creare una copia del contorno di una foto da utilizzare come base per un dipinto. Premere **OK** per salvare la copia ritoccata.

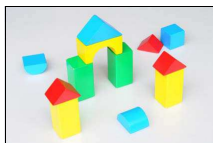

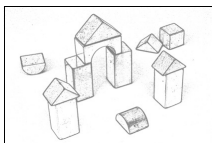

Prima



Dopo

Foto disegno

Pulsante MENU →  menu di ritocco

Per rendere i contorni più nitidi e semplificare la colorazione per un effetto poster. Premere  o  per rendere i contorni più spessi o più sottili. Premere  per salvare la copia ritoccata.







Prima



Dopo

Bozzetto a colori

Pulsante MENU →  menu di ritocco















Per creare una copia di una foto che assomigli a un bozzetto fatto con matite colorate. Premere  o  per selezionare **Saturazione** o **Contorni** e premere  o  per cambiare. La saturazione può essere aumentata per rendere i colori più saturi o diminuita per un effetto monocromatico, slavato, mentre i contorni possono essere resi più spessi o più sottili. Contorni più spessi rendono i colori più saturi. Premere  per salvare la copia ritoccata.



Effetto miniatura

Pulsante MENU →  menu di ritocco

Per creare una copia che sembri essere una foto di un diorama. Funziona al meglio con foto scattate da una posizione in alto. L'area che sarà messa a fuoco nella copia viene indicata da una cornice gialla.

Per	Premere	Descrizione
Scegliere l'orientamento		Premere  (?) per scegliere l'orientamento dell'area messa a fuoco.
Scegliere l'area messa a fuoco		Se l'area di applicazione dell'effetto è in orientamento orizzontale, premere  o  per posizionare la cornice che indica l'area della copia che risulterà a fuoco.
		Se l'area di applicazione dell'effetto è in orientamento verticale, premere  o  per posizionare la cornice che indica l'area della copia che risulterà a fuoco.
Scegliere una dimensione		Se l'area dell'effetto è in orientamento orizzontale, premere  o  per scegliere l'altezza.
		Se l'area dell'effetto è in orientamento verticale, premere  o  per scegliere la larghezza.
Creare una copia		Per creare una copia.

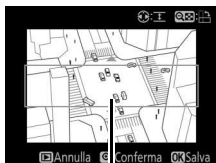

Area a fuoco

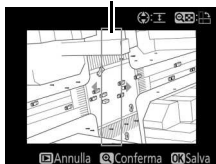

Selezione colore

Pulsante MENU →  menu di ritocco



Per creare una copia nella quale solo le tinte selezionate appaiono a colori.

1 Selezionare Selezione colore.

Selezionare **Selezione colore** nel menu di ritocco e premere .







2 Selezionare una foto.



Selezionare una foto e premere  (per visualizzare la foto selezionata a pieno formato, tenere premuto il pulsante .

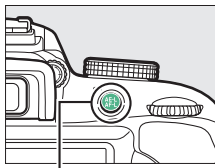

3 Selezionare un colore.

Utilizzare il multi-selettore per posizionare il cursore su un oggetto e premere  () per selezionare il colore dell'oggetto come quello che rimarrà nella copia finale (la fotocamera potrebbe non riuscire a rilevare i colori non saturi; scegliere un colore saturo). Per aumentare l'ingrandimento dell'immagine per una selezione precisa del colore, premere . Premere  (?) per ridurre l'ingrandimento.



Pulsante  ()

Colore selezionato



4 Selezionare la gamma colori.

Ruotare la ghiera di comando per evidenziare la gamma colori per il colore selezionato.



Gamma colori



5 Scegliere la gamma colori.

Premere o per aumentare o ridurre la gamma di tinte simili che saranno incluse nella foto finale. Scegliere valori compresi tra 1 e 7; si noti che valori più alti potrebbero includere tinte di altri colori.



6 Selezionare colori aggiuntivi.

Per selezionare colori aggiuntivi, ruotare la ghiera di comando per selezionare un'altra delle tre caselle di colori nella parte superiore del display e ripetere gli step 3–5 per selezionare un altro colore. Ripetere la procedura per un terzo colore, se desiderato. Per deselegionare il colore selezionato, premere (Per rimuovere tutti i colori, tenere premuto . Verrà visualizzata una finestra di conferma; selezionare **Si**).





7 Salvare la copia modificata.

Premere per copiare la foto.



Dipinto

Pulsante MENU →  menu di ritocco

Per creare una copia che enfatizza i dettagli e il colore per un effetto di dipinto. Premere  per salvare la copia ritoccata.



Prima





Dopo

Confronto affiancato

Per confrontare le copie ritoccate con le foto originali. Questa opzione è disponibile solo se il menu di ritocco viene visualizzato premendo il pulsante **i** e selezionando **Ritocco** quando una copia o una foto originale vengono riprodotte a pieno formato.

1 Selezionare una foto.

Selezionare una copia ritoccata (riconoscibile dall'icona ) o una foto che è stata ritoccata nella riproduzione a pieno formato. Premere **i**, quindi selezionare **Ritocco** e premere .

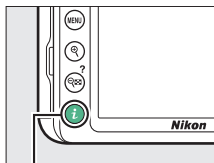

Pulsante **i**



2 Selezionare Confronto affiancato.

Selezionare **Confronto affiancato** nel menu di ritocco e premere .



3 Confrontare la copia con l'originale.

La foto originale è visualizzata a sinistra, la copia ritoccata a destra, con le opzioni utilizzate per creare la copia elencate nella parte superiore del display.

Premere ◀ o ▶ per commutare tra la foto di origine e la copia ritoccata.

Tenere premuto il pulsante Ⓚ per visualizzare la foto selezionata a pieno formato. Se la copia è stata creata da due foto utilizzando **Sovrapposizione**

immagini, premere ⬅ o ➡ per

visualizzare l'altra foto di origine. Se esistono più copie dell'attuale foto originale, premere ⬅ o ➡ per visualizzare le altre copie. Premere Ⓚ per tornare alla riproduzione con la foto selezionata visualizzata.

Opzioni utilizzate per creare la copia





Foto originale

Copia ritoccata

✔ **Confronto affiancato**

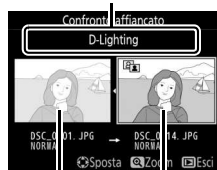
La foto originale non sarà visualizzata se la copia è stata creata da una foto che è stata poi cancellata o che era protetta quando la copia è stata realizzata (📖 168).

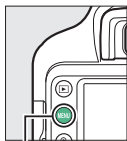

Impostazioni recenti

Per visualizzare il menu impostazioni recenti, premere **MENU** e selezionare la scheda  (impostazioni recenti).





Pulsante **MENU**

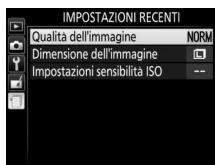

Il menu impostazioni recenti elenca le 20 impostazioni utilizzate più di recente. Premere  o  per selezionare un'opzione e premere  per confermare la selezione.



Rimozione di voci dal menu impostazioni recenti

Per rimuovere una voce dal menu impostazioni recenti, selezionarla e premere il pulsante . Verrà visualizzata una finestra di conferma; premere  nuovamente per cancellare la voce selezionata.



Note tecniche

Questo capitolo contiene informazioni su accessori compatibili, pulizia e conservazione della fotocamera e informazioni su che cosa fare in caso di messaggi di errore o se si riscontrano problemi nell'utilizzo della fotocamera.

Obiettivi compatibili

Obiettivi CPU compatibili

Questa fotocamera supporta l'autofocus solo con obiettivi AF-P e AF-S di tipo E e G. Gli obiettivi AF-S hanno nomi che iniziano con **AF-S** e gli obiettivi AF-P con **AF-P**; per informazioni sulla determinazione del tipo di obiettivo (D, E, G o CPU), vedere pagina 253. L'autofocus non è supportato con altri obiettivi autofocus (AF). La seguente tabella elenca le caratteristiche disponibili con gli obiettivi compatibili nella fotografia tramite mirino:

Impostazione fotocamera Obiettivo ¹	Modo messa a fuoco			Modo di ripresa		Sistema di misurazione esposimetrica	
	AF	MF (con telemetro elettronico)	MF	M	Altri modi		 
Obiettivo tipo E	✓	✓	✓	✓	✓	✓	✓ ²
AF-S/AF-P NIKKOR tipo G	✓	✓	✓	✓	✓	✓	✓ ²
AF NIKKOR tipo G	—	✓	✓	✓	✓	✓	✓ ²
Obiettivo tipo D	—	✓	✓	✓ ³	—	—	—
Serie PC-E NIKKOR ^{4,5}	—	✓ ⁶	✓	✓	✓	✓	✓ ²
PC Micro 85 mm f/2.8D ⁷	—	✓ ⁶	✓	✓ ³	—	✓	✓ ²
Altri AF NIKKOR (tranne gli obiettivi per F3AF)	—	✓ ⁸	✓	✓ ³	—	—	—
AI-P NIKKOR	—	✓ ⁹	✓	✓ ³	—	—	—

1 Presuppone un diaframma combinato di f/5.6 o più veloce quando è collegato un moltiplicatore di focale AF-S.

2 La misurazione spot consente di misurare il punto AF selezionato ( 111).

3 Indicatore di esposizione disattivato.

- 4 La manopola di decentramento per l'obiettivo PC-E NIKKOR 24 mm f/3.5D ED potrebbe entrare in contatto con il corpo macchina della fotocamera quando l'obiettivo viene ruotato.
 - 5 Decentrare e/o basculare l'obiettivo interferisce con l'esposizione.
 - 6 Non può essere utilizzato con decentramento o basculazione.
 - 7 L'esposizione ottimale si ottiene solo se l'obiettivo è all'apertura massima e l'obiettivo non è decentrato o basculato.
 - 8 Quando gli obiettivi AF 80–200 mm f/2.8, AF 35–70 mm f/2.8, AF 28–85 mm f/3.5–4.5 (Nuovo) o AF 28–85 mm f/3.5–4.5 vengono ingranditi al massimo alla distanza minima di messa a fuoco, l'indicatore di messa a fuoco (●) potrebbe apparire quando l'immagine sullo schermo smerigliato nel mirino non è messa a fuoco. Prima della ripresa, confermare che l'immagine sullo schermo del mirino sia messa a fuoco.
 - 9 Con apertura massima di f/5.6 o più veloce.
- Disturbo sotto forma di linee potrebbe apparire durante l'autofocus quando i filmati vengono registrati a sensibilità ISO alte. Utilizzare la messa a fuoco manuale o il blocco della messa a fuoco.

✔ Obiettivi IX NIKKOR

Gli obiettivi IX NIKKOR non possono essere utilizzati. Il tentativo di collegare un obiettivo NIKKOR IX potrebbe danneggiare l'obiettivo o la fotocamera.

✔ Identificazione di obiettivi CPU e di tipo G, E e D

Gli obiettivi CPU sono identificati dalla presenza dei contatti CPU, gli obiettivi di tipo G, E e D dalla presenza di una lettera sul barilotto dell'obiettivo. Gli obiettivi di tipo G ed E non sono dotati di ghiera diaframma.

Contatti CPU

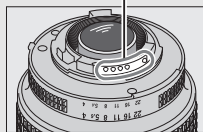

Obiettivo CPU

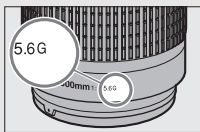

Obiettivo tipo G o E

Ghiera diaframma

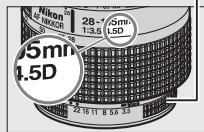

Obiettivo tipo D

✔ Obiettivi tipo D

Gli obiettivi di tipo D possono essere utilizzati solo quando la fotocamera è in modo M. La selezione di un altro modo disattiva il rilascio dell'otturatore. Il diaframma deve essere regolato manualmente mediante la ghiera diaframma e il sistema di misurazione esposimetrica e il controllo flash i-TTL della fotocamera non possono essere utilizzati.

Obiettivi senza CPU compatibili

Gli obiettivi senza CPU possono essere utilizzati solo quando la fotocamera è in modo **M**. La selezione di un altro modo disattiva il rilascio dell'otturatore. Il diaframma deve essere regolato manualmente mediante la ghiera diaframma e non è possibile usare il sistema di misurazione esposimetrica della fotocamera, il controllo flash i-TTL e altre caratteristiche che richiedono un obiettivo CPU. Alcuni obiettivi senza CPU non possono essere utilizzati; vedere "Accessori e obiettivi senza CPU non compatibili", di seguito.

Impostazione fotocamera Obiettivo/accessorio	Messa a fuoco			Modo	
	AF	MF (con telemetro elettronico)	MF	M	Altri modi
Obiettivi NIKKOR AI, AI modificati o obiettivi Nikon Serie E	—	✓ ¹	✓	✓ ²	—
Obiettivi di tipo non AI	—	✓ ¹	✓	✓ ²	—
NIKKOR medico 120 mm f/4	—	✓	✓	✓ ^{2,3}	—
Reflex NIKKOR	—	—	✓	✓ ²	—
PC NIKKOR	—	✓ ⁴	✓	✓ ²	—
Moltiplicatore di focale tipo AI	—	✓ ⁵	✓	✓ ²	—
Soffietto di estensione PB-6 ⁶	—	✓ ¹	✓	✓ ²	—
Anelli di estensione (serie PK 11A, 12 o 13; PN-11)	—	✓ ¹	✓	✓ ²	—

- 1 Con apertura massima di f/5.6 o più veloce.
- 2 Non è possibile utilizzare l'indicatore di esposizione.
- 3 Può essere utilizzato con tempi di posa più lunghi del tempo sincro flash di uno o più step.
- 4 Non può essere utilizzato con decentramento o basculazione.
- 5 Con apertura massima effettiva di f/5.6 o più veloce.
- 6 Fissare in orientamento verticale (una volta fissato, è possibile utilizzarlo in orientamento orizzontale).

✔ Accessori e obiettivi senza CPU non compatibili

I seguenti accessori e obiettivi senza CPU NON possono essere utilizzati con la D3400:

- Moltiplicatore di focale AF TC-16A
- Obiettivi che richiedono l'unità di messa a fuoco AU-1 (400 mm f/4.5, 600 mm f/5.6, 800 mm f/8, 1.200 mm f/11)
- Fisheye (6 mm f/5.6, 7,5 mm f/5.6, 8 mm f/8, OP 10 mm f/5.6)
- 2,1 cm f/4
- Anello di estensione K2
- 180–600 mm f/8 ED (numeri di serie 174041–174180)
- 360–1.200 mm f/11 ED (numeri di serie 174031–174127)
- 200–600 mm f/9.5 (numeri di serie 280001–300490)
- Obiettivi AF per F3AF (AF 80 mm f/2.8, AF 200 mm f/3.5 ED, moltiplicatore di focale AF TC-16)
- PC 28 mm f/4 (numeri di serie 180900 o precedenti)
- PC 35 mm f/2.8 (numeri di serie 851001–906200)
- PC 35 mm f/3.5 (tipo vecchio)
- Reflex 1.000 mm f/6.3 (tipo vecchio)
- Reflex 1.000 mm f/11 (numeri di serie 142361–143000)
- Reflex 2.000 mm f/11 (numeri di serie 200111–200310)

Illuminatore ausiliario AF

L'illuminatore ausiliario AF ha un campo di circa 0,5–3,0 m; quando si usa l'illuminatore, usare un obiettivo con lunghezza focale di 18–200 mm e rimuovere il paraluce. L'illuminatore ausiliario AF non è disponibile con i seguenti obiettivi:

- AF-S NIKKOR 14–24 mm f/2.8G ED
- AF-S NIKKOR 28–300 mm f/3.5–5.6G ED VR
- AF-S DX NIKKOR 55–300 mm f/4.5–5.6G ED VR
- AF-S VR Zoom-Nikkor 70–200 mm f/2.8G IF-ED
- AF-S NIKKOR 70–200 mm f/2.8G ED VR II
- AF-S Zoom-Nikkor 80–200 mm f/2.8D IF-ED
- AF-S NIKKOR 80–400 mm f/4.5–5.6G ED VR
- AF-S VR Nikkor 200 mm f/2G IF-ED
- AF-S NIKKOR 200 mm f/2G ED VR II
- AF-S VR Zoom-Nikkor 200–400 mm f/4G IF-ED
- AF-S NIKKOR 200–400 mm f/4G ED VR II
- AF-S NIKKOR 200–500 mm f/5.6E ED VR

A distanze inferiori a 1 m, i seguenti obiettivi potrebbero bloccare il funzionamento dell'illuminatore ausiliario AF e interferire con l'autofocus in condizioni di scarsa illuminazione:

- AF-S DX NIKKOR 10–24 mm f/3.5–4.5G ED
- AF-S NIKKOR 16–35 mm f/4G ED VR
- AF-S Zoom-Nikkor 17–35 mm f/2.8D IF-ED
- AF-S DX Zoom-Nikkor 17–55 mm f/2.8G IF-ED
- AF-S DX NIKKOR 18–105 mm f/3.5–5.6G ED VR
- AF-S DX VR Zoom-Nikkor 18–200 mm f/3.5–5.6G IF-ED
- AF-S DX NIKKOR 18–200 mm f/3.5–5.6G ED VR II
- AF-S DX NIKKOR 18–300 mm f/3.5–5.6G ED VR
- AF-S NIKKOR 24–70 mm f/2.8G ED
- AF-S NIKKOR 24–70 mm f/2.8E ED VR
- AF-S VR Zoom-Nikkor 24–120 mm f/3.5–5.6G IF-ED
- AF-S NIKKOR 24–120 mm f/4G ED VR
- AF-S NIKKOR 28 mm f/1.8G
- AF-S Zoom-Nikkor 28–70 mm f/2.8D IF-ED
- AF-S NIKKOR 35 mm f/1.4G
- AF-S NIKKOR 70–200 mm f/4G ED VR
- AF-P DX NIKKOR 70–300 mm f/4.5–6.3G ED VR
- AF-P DX NIKKOR 70–300 mm f/4.5–6.3G ED
- AF-S NIKKOR 85 mm f/1.4G
- AF-S NIKKOR 85 mm f/1.8G
- AF-S VR Micro-Nikkor 105 mm f/2.8G IF-ED

✓ Il flash incorporato

Il flash incorporato può essere usato con obiettivi con lunghezze focali di 18–300 mm, sebbene in alcuni casi il flash potrebbe essere insufficiente per illuminare interamente il soggetto a determinate distanze o lunghezze focali a causa di ombre dovute all'obiettivo (vedere la figura sotto), mentre gli obiettivi che bloccano la visuale del soggetto da parte dell'illuminatore riduzione occhi rossi potrebbero interferire con la riduzione occhi rossi. Rimuovere i paraluce per evitare ombre.

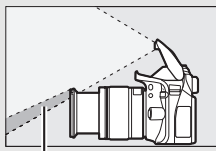

Ombra

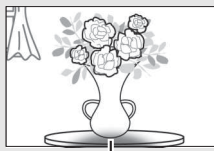

Vignettatura

Il flash ha un campo di utilizzo minimo di 0,6 m e non può essere utilizzato nel campo macro di obiettivi zoom macro. È possibile che il flash non sia in grado di illuminare completamente il soggetto con i seguenti obiettivi a distanze inferiori a quelle qui indicate:

Obiettivo	Posizione dello zoom	Distanza minima senza vignettatura
AF-S DX NIKKOR 10–24 mm f/3.5–4.5G ED	24 mm	1,5 m
AF-S DX Zoom-Nikkor 12–24 mm f/4G IF-ED	24 mm	1,0 m
AF-S NIKKOR 16–35 mm f/4G ED VR	35 mm	1,0 m
AF-S DX NIKKOR 16–80 mm f/2.8–4E ED VR	24 mm	1,0 m
	35–80 mm	Nessuna vignettatura
AF-S DX NIKKOR 16–85 mm f/3.5–5.6G ED VR	24–85 mm	Nessuna vignettatura
AF-S Zoom-Nikkor 17–35 mm f/2.8D IF-ED	28 mm	1,0 m
	35 mm	Nessuna vignettatura

Obiettivo	Posizione dello zoom	Distanza minima senza vignettatura
AF-S DX Zoom-Nikkor 17–55 mm f/2.8G IF-ED	28 mm	1,5 m
	35 mm	1,0 m
	45–55 mm	Nessuna vignettatura
AF-S NIKKOR 18–35 mm f/3.5–4.5G ED	24 mm	1,5 m
	28–35 mm	Nessuna vignettatura
AF Zoom-Nikkor 18–35 mm f/3.5–4.5D IF-ED	24 mm	1,0 m
	28–35 mm	Nessuna vignettatura
AF-P DX NIKKOR 18–55 mm f/3.5–5.6G VR, AF-P DX NIKKOR 18–55 mm f/3.5–5.6G	18 mm	1,0 m
	24–55 mm	Nessuna vignettatura
AF-S DX Zoom-Nikkor 18–70 mm f/3.5–4.5G IF-ED	18 mm	1,0 m
	24–70 mm	Nessuna vignettatura
AF-S DX NIKKOR 18–105 mm f/3.5–5.6G ED VR	18 mm	2,5 m
	24 mm	1,0 m
	35–105 mm	Nessuna vignettatura
AF-S DX Zoom-Nikkor 18–135 mm f/3.5–5.6G IF-ED	18 mm	2,0 m
	24–135 mm	Nessuna vignettatura
AF-S DX NIKKOR 18–140 mm f/3.5–5.6G ED VR	24 mm	1,0 m
	35–140 mm	Nessuna vignettatura
AF-S DX VR Zoom-Nikkor 18–200 mm f/3.5–5.6G IF-ED, AF-S DX NIKKOR 18–200 mm f/3.5–5.6G ED VR II	24 mm	1,0 m
	35–200 mm	Nessuna vignettatura
AF-S DX NIKKOR 18–300 mm f/3.5–5.6G ED VR	35 mm	1,5 m
	50 mm	1,0 m
	105–300 mm	Nessuna vignettatura
AF Zoom-Nikkor 20–35 mm f/2.8D IF	24 mm	2,5 m
	28 mm	1,0 m
	35 mm	Nessuna vignettatura
AF-S NIKKOR 24 mm f/1.4G ED	24 mm	1,0 m
AF-S NIKKOR 24–70 mm f/2.8G ED	35 mm	1,5 m
	50–70 mm	Nessuna vignettatura

Obiettivo	Posizione dello zoom	Distanza minima senza vignettatura
AF-S NIKKOR 24–70 mm f/2.8E ED VR	50 mm	1,0 m
	70 mm	Nessuna vignettatura
AF-S VR Zoom-Nikkor 24–120 mm f/3.5–5.6G IF-ED	24 mm	1,0 m
	28–120 mm	Nessuna vignettatura
AF-S NIKKOR 24–120 mm f/4G ED VR	24 mm	1,5 m
	28 mm	1,0 m
	35–120 mm	Nessuna vignettatura
AF-S Zoom-Nikkor 28–70 mm f/2.8D IF-ED	35 mm	1,5 m
	50–70 mm	Nessuna vignettatura
AF-S NIKKOR 28–300 mm f/3.5–5.6G ED VR	28 mm	1,5 m
	35 mm	1,0 m
	50–300 mm	Nessuna vignettatura
AF-S VR Zoom-Nikkor 200–400 mm f/4G IF-ED, AF-S NIKKOR 200–400 mm f/4G ED VR II	200 mm	4,0 m
	250 mm	3,0 m
	300 mm	2,5 m
PC-E NIKKOR 24 mm f/3.5D ED*	24 mm	3,0 m

* Quando non decentrato o basculato.

Quando utilizzato con AF-S NIKKOR 14–24 mm f/2.8G ED, il flash non è in grado di illuminare completamente il soggetto a tutte le distanze.

Calcolo dell'angolo di campo

Le dimensioni dell'area esposta da una fotocamera 35 mm sono 36×24 mm. Le dimensioni dell'area esposta dalla D3400, invece, sono $23,5 \times 15,6$ mm, cioè l'angolo di campo di una fotocamera 35 mm è circa 1,5 volte quello della D3400. La lunghezza focale approssimativa degli obiettivi per la D3400 in formato 35 mm può essere calcolata moltiplicando la lunghezza focale dell'obiettivo per circa 1,5.

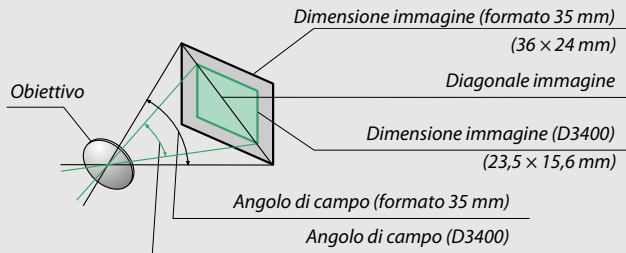

Il Nikon Creative Lighting System (CLS)

Il sistema di illuminazione creativa avanzata (CLS) di Nikon offre una migliore comunicazione tra la fotocamera e le unità flash compatibili per un'eccellente fotografia flash. Il flash incorporato non si attiverà quando è collegato un flash esterno opzionale.

■ Unità flash compatibili con il sistema CLS

Le seguenti funzioni sono disponibili con le unità flash compatibili con CLS:

			SB-5000	SB-910, SB-900, SB-800	SB-700	SB-600	SB-500	SU-800	SB-R200	SB-400	SB-300	
Flash singolo	i-TTL	Fill flash con bilanciamento i-TTL per SLR digitale ¹	✓	✓	✓	✓	✓	—	—	✓	✓	
		Fill flash standard i-TTL per SLR digitale	✓ ²	✓ ²	✓	✓ ²	✓	—	—	✓	✓	
	⊗A	Diaframma auto	✓	✓ ³	—	—	—	—	—	—	—	
	A	Auto senza TTL	— ⁴	✓ ³	—	—	—	—	—	—	—	
	GN	Manuale con priorità alla distanza	✓	✓	✓	—	—	—	—	—	—	
	M	Manuale	✓	✓	✓	✓	✓ ⁵	—	—	✓ ⁵	✓ ⁵	
	RPT	Lampi flash strobo	✓	✓	—	—	—	—	—	—	—	
Illuminazione avanzata senza cavi ottica	Master	Controllo flash remoto	✓	✓	✓	—	—	✓	—	—	—	
		i-TTL	✓	✓	✓	—	—	—	—	—	—	
		[A:B]	Controllo flash wireless rapido	✓	—	✓	—	—	✓ ⁶	—	—	—
		⊗A	Diaframma auto	✓	✓ ⁷	—	—	—	—	—	—	—
		A	Auto senza TTL	—	✓	—	—	—	—	—	—	—
		M	Manuale	✓	✓	✓	—	—	—	—	—	—
	RPT	Lampi flash strobo	✓	✓	—	—	—	—	—	—	—	

		SB-5000	SB-910, SB-900, SB-800	SB-700	SB-600	SB-500	SU-800	SB-R200	SB-400	SB-300
Illuminazione avanzata senza cavi ottica	Remoto	i-TTL	✓	✓	✓	✓	—	✓	—	—
		[A:B]	✓	✓	✓	✓	—	✓	—	—
		⊗A/A	✓ ⁸	✓ ⁷	—	—	—	—	—	—
		M	✓	✓	✓	✓	—	✓	—	—
		RPT	✓	✓	✓	✓	—	—	—	—
Illuminazione avanzata senza cavi con radiocomando		—	—	—	—	—	—	—	—	—
Comunicazione informazioni colore (flash)		✓	✓	✓	✓	✓	—	—	✓	✓
Comunicazione informazioni colore (lampada LED)		—	—	—	—	✓	—	—	—	—
Illuminatore AF per AF multi-area		✓	✓	✓	✓	—	✓ ⁹	—	—	—
Riduzione occhi rossi		✓	✓	✓	✓	✓	—	—	✓	—
Selezione modo flash della fotocamera		—	—	—	—	✓	—	—	✓	✓
Aggiornamento firmware unità flash della fotocamera		✓	✓ ¹⁰	✓	—	✓	—	—	—	✓

1 Non disponibile con misurazione spot.

2 Può anche essere selezionato con unità flash.

3 Selezione del modo ⊗A/A eseguita su unità flash usando le personalizzazioni. "A" sarà selezionato se l'obiettivo non è di tipo E o G.

4 "A" sarà selezionato se l'obiettivo non è di tipo E o G.

5 Può essere selezionato soltanto con la fotocamera (□ 197).

6 Disponibile solo durante la fotografia di primi piani.

7 "A" sarà selezionato se l'obiettivo non è di tipo E o G, indipendentemente dal modo selezionato con l'unità flash.

8 La scelta di ⊗A e A dipende dall'opzione selezionata con il flash master.

9 Disponibile solo in modo commander.

10 Gli aggiornamenti firmware per le unità SB-910 e SB-900 possono essere eseguiti dalla fotocamera.

L'unità di pilotaggio commander senza cavi SU-800: quando è innestata su una fotocamera compatibile con CLS, l'unità SU-800 può essere utilizzata come commander per le unità flash SB-5000, SB-910, SB-900, SB-800, SB-700, SB-600, SB-500 o SB-R200 in tre gruppi al massimo. L'unità SU-800 non è dotata di un flash.

■ Altre unità flash

Le seguenti unità flash possono essere utilizzate nei modi auto senza TTL e manuale. Utilizzare con la fotocamera in modo di esposizione **S** o **M** e un tempo di posa di $\frac{1}{200}$ sec. o più lungo selezionato.

Unità flash		SB-80DX, SB-28DX, SB-28, SB-26, SB-25, SB-24	SB-50DX ¹	SB-30, SB-27 ² , SB-22S, SB-22, SB-20, SB-16B, SB-15	SB-23, SB-29 ³ , SB-21B ³ , SB-29S ³
A	Auto senza TTL	✓	—	✓	—
M	Manuale	✓	✓	✓	✓
	Lampi flash strobo	✓	—	—	—
REAR	Sincro sulla seconda tendina ⁴	✓	✓	✓	✓

- 1 Selezionare il modo **P**, **S**, **A** o **M**, abbassare il flash incorporato e utilizzare solamente il flash esterno opzionale.
- 2 Il modo flash viene impostato automaticamente su TTL e il rilascio dell'otturatore viene disattivato. Impostare l'unità flash su **A** (flash automatico senza TTL).
- 3 L'autofocus è disponibile solamente con obiettivi AF-S VR Micro-Nikkor 105 mm f/2.8G IF-ED e AF-S Micro NIKKOR 60 mm f/2.8G ED.
- 4 Disponibile quando la fotocamera è utilizzata per selezionare il modo flash.

L'adattatore sincro-flash AS-15



Quando l'adattatore sincro-flash AS-15 (disponibile separatamente) è innestato sulla slitta accessori della fotocamera, gli accessori flash possono essere collegati attraverso un cavo di sincronizzazione.

Utilizzare esclusivamente accessori per flash Nikon

Utilizzare esclusivamente le unità flash Nikon. Voltaggi negativi o al di sopra di 250 V applicati alla slitta accessori possono non solo impedire il normale funzionamento, ma anche danneggiare i circuiti di sincronizzazione della fotocamera o del flash. Prima di utilizzare un'unità flash Nikon non elencata in questa sezione, rivolgersi a un centro assistenza autorizzato Nikon per ulteriori informazioni.

✔ Note relative ai flash esterni opzionali

Per istruzioni dettagliate, fare riferimento al manuale del lampeggiatore. Se l'unità flash supporta CLS, fare riferimento alla sezione sulle fotocamere SLR digitali compatibili con CLS. La D3400 non è inclusa nella categoria "SLR digitale" nei manuali di SB-80DX, SB-28DX e SB-50DX.

Se un flash esterno opzionale è collegato in modi di ripresa diversi da ,  e , il flash si attiverà a ogni scatto, anche nei modi in cui il flash incorporato non può essere utilizzato.

Il controllo flash i-TTL può essere utilizzato a sensibilità ISO comprese tra 100 e 12800. Ad alte sensibilità ISO, il disturbo (linee) potrebbe apparire nelle foto scattate con alcuni flash esterni opzionali; se ciò si verifica, scegliere un valore più basso. Se l'indicatore di pronto lampo lampeggia per circa tre secondi dopo lo scatto di una foto, il flash è entrato in funzione a piena potenza e la foto potrebbe essere sottoesposta (solo per le unità flash compatibili con il sistema CLS; per informazioni sugli indicatori di esposizione e di carica flash su altre unità, vedere il manuale fornito con il flash).

Se si utilizza un cavo di sincronizzazione 17, 28 o 29 della serie SC per fotografie con flash separato, potrebbe non essere possibile ottenere un'esposizione corretta nel modo i-TTL. Consigliamo di scegliere la misurazione spot per selezionare il controllo flash i-TTL standard. Eseguire uno scatto di prova e controllare i risultati sul monitor.

Nel modo i-TTL, utilizzare il pannello del flash o il diffusore fornito con l'unità flash. Non utilizzare altri tipi di pannelli, come i pannelli diffusori, in quanto potrebbero causare errori di esposizione.

Se i controlli sulle unità flash opzionali SB-5000, SB-910, SB-900, SB-800, SB-700 o SB-600 o sull'unità di pilotaggio commander senza cavi SU-800 opzionale sono utilizzati per impostare la compensazione flash,  apparirà nella visualizzazione informazioni.

Le unità SB-5000, SB-910, SB-900, SB-800, SB-700, SB-600 e SB-500 e SB-400 forniscono la riduzione occhi rossi, mentre le unità SB-5000, SB-910, SB-900, SB-800, SB-700, SB-600 e SU-800 forniscono all'illuminatore ausiliario AF le seguenti limitazioni:

- **SB-5000:** nel caso di obiettivi AF 24–135 mm, l'illuminazione ausiliaria AF è disponibile con i punti AF mostrati a destra.

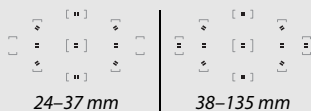

- **SB-910 e SB-900:** nel caso di obiettivi AF 17–135 mm, l'illuminazione ausiliaria AF è disponibile con i punti AF mostrati a destra.



- **SB-800, SB-600 e SU-800:** nel caso di obiettivi AF 24–105 mm, l'illuminazione ausiliaria AF è disponibile con i punti AF mostrati a destra.

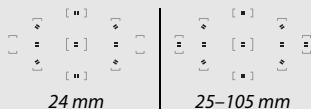

- **SB-700:** nel caso di obiettivi AF 24–135 mm, l'illuminazione ausiliaria AF è disponibile con i punti AF mostrati a destra.



A seconda dell'obiettivo utilizzato e della scena registrata, l'indicatore di messa a fuoco (●) potrebbe essere visualizzato anche quando il soggetto non è messo a fuoco o la fotocamera potrebbe non essere in grado di mettere a fuoco e lo scatto dell'otturatore sarà disattivato.

Altri accessori

Alla data di redazione, per la fotocamera D3400 erano disponibili gli accessori seguenti.

Fonti di alimentazione	<ul style="list-style-type: none">• Batteria ricaricabile Li-ion EN-EL14a (□ 12): batterie ricaricabili EN-EL14a aggiuntive sono disponibili presso i rivenditori locali e i centri assistenza autorizzati Nikon. Possono essere utilizzate anche le batterie ricaricabili EN-EL14.• Caricabatteria MH-24 (□ 12): per ricaricare batterie ricaricabili EN-EL14a e EN-EL14.• Connettore di alimentazione EP-5A, adattatore CA EH-5b: questi accessori possono essere usati per alimentare la fotocamera per lunghi periodi di tempo (è inoltre possibile usare adattatori CA EH-5a e EH-5). Un connettore di alimentazione EP-5A è necessario per collegare la fotocamera a EH-5b, EH-5a o EH-5; per ulteriori informazioni, vedere pagina 270.
Filtri	<ul style="list-style-type: none">• I filtri per la fotografia con effetti speciali potrebbero interferire con l'autofocus o con il telemetro elettronico.• La fotocamera D3400 non può essere utilizzata con filtri polarizzatori lineari. In alternativa, utilizzare filtri polarizzanti circolari C-PL o C-PL II.• Sono consigliati i filtri NC per proteggere l'obiettivo.• Per prevenire la formazione di immagini fantasma, non si consiglia l'uso di filtri quando il soggetto è inquadrato contro una luce intensa o una fonte di luce intensa è presente nell'inquadratura.• Si consiglia di utilizzare la misuraz. pond. centrale con filtri con fattori di esposizione (fattori filtro) superiori a 1 × (Y44, Y48, Y52, O56, R60, X0, X1, C-PL, ND25, ND4, ND45, ND8, ND8S, ND400, A2, A12, B2, B8, B12). Per ulteriori dettagli, vedere il manuale del filtro.

<p>Accessori oculare mirino</p>	<ul style="list-style-type: none"> • Coprioculare DK-5 (☐ 68): impedisce che la luce che penetra attraverso il mirino appaia nella foto o interferisca con l'esposizione. • Lenti di correzione oculare DK-20C: sono disponibili lenti con diottrie di $-5, -4, -3, -2, 0, +0,5, +1, +2$ e $+3 \text{ m}^{-1}$ quando il comando di regolazione diottrica della fotocamera è nella posizione neutra (-1 m^{-1}). Utilizzare le lenti per la correzione oculare solo se non è possibile ottenere la messa a fuoco desiderata con il comando di regolazione diottrica incorporato (da $-1,7$ a $+0,5 \text{ m}^{-1}$). Provare a utilizzare le lenti per la correzione oculare prima dell'acquisto per assicurarsi di poter ottenere la messa a fuoco desiderata. L'oculare in gomma non può essere usato con le lenti di correzione oculare. • Ingranditore DG-2: il DG-2 ingrandisce la scena visualizzata al centro del mirino per una maggiore precisione durante la messa a fuoco. Necessario adattatore oculare (disponibile separatamente). • Adattatore oculare DK-22: il DK-22 viene usato quando si collega l'ingranditore DG-2. • Mirino angolare DR-6: il DR-6 viene applicato all'oculare del mirino ad angolo retto, consentendo di visualizzare l'immagine nel mirino ad angolo retto rispetto all'obiettivo (per esempio, direttamente dall'alto quando la fotocamera è orizzontale).
<p>Tappo corpo</p>	<p>Tappo corpo BF-1B/Tappo corpo BF-1A: il tappo corpo impedisce alla polvere di posarsi sullo specchio, sullo schermo del mirino e sul sensore di immagine quando non è inserito un obiettivo.</p>
<p>Copri slitta accessori</p>	<p>Copri slitta accessori BS-1: un coperchio che protegge la slitta accessori. La slitta accessori è utilizzata per i flash esterni opzionali.</p>
<p>Cavi USB</p>	<p>Cavo USB UC-E20 (☐ 178, 181)</p>
<p>Cavi HDMI</p>	<p>Cavo HDMI HC-E1 (☐ 184): un cavo HDMI con un connettore di tipo C per il collegamento alla fotocamera e con un connettore di tipo A per il collegamento a dispositivi HDMI.</p>

Telecomandi

Telecomando ML-L3 (☐ 95): ML-L3 utilizza una batteria 3 V CR2025.

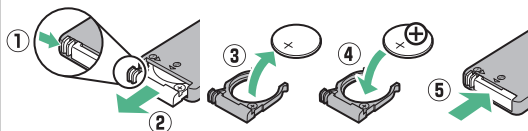

Premendo il blocco del vano batteria verso destra (1), inserire un'unghia nello spazio e aprire il vano batteria (2). Assicurarsi che la batteria sia inserita nel corretto orientamento (4).

■ Card di memoria approvate

La fotocamera supporta card di memoria SD, SDHC e SDXC, comprese le card SDHC e SDXC compatibili con UHS-I. Le card classificate di



UHS Speed Classe 3 o superiore sono consigliate per la registrazione di filmati; l'utilizzo di card più lente potrebbe causare l'interruzione della registrazione. Quando si scelgono le card per l'uso in lettori di card, assicurarsi che siano compatibili con il dispositivo. Contattare il produttore per informazioni su caratteristiche, funzionamento e limitazioni sull'uso.

📄 Accessori opzionali

La disponibilità può variare in base al Paese o alla regione. Visitare il nostro sito web o consultare la brochure per le informazioni più aggiornate.

Collegamento di un connettore di alimentazione e di un adattatore CA

Spegnere la fotocamera prima di collegare un connettore di alimentazione e un adattatore CA opzionali.

- 1 Preparare la fotocamera.**
Aprire il coperchio del vano batteria (1) e i copriconnettori di alimentazione (2).

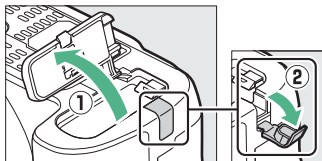

- 2 Inserire il connettore di alimentazione EP-5A.**

Assicurarsi di inserire il connettore orientandolo come illustrato, usando il connettore per mantenere il blocco batteria arancione premuto da un lato. Assicurarsi che il connettore sia completamente inserito.

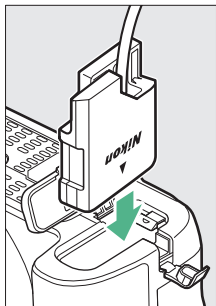

- 3 Chiudere il coperchio vano batteria.**

Posizionare il cavo del connettore di alimentazione in modo che passi attraverso l'alloggiamento del connettore di alimentazione e chiudere il coperchio vano batteria.

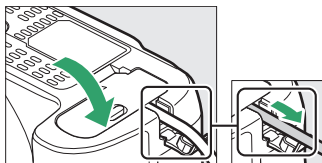

4 Collegare l'adattatore CA EH-5b.

Collegare il cavo di alimentazione dell'adattatore CA alla presa CA dell'adattatore CA (③) e il cavo di alimentazione alla presa CC (④). Un'icona  viene visualizzata nel monitor quando la fotocamera viene alimentata tramite l'adattatore CA e il connettore di alimentazione.

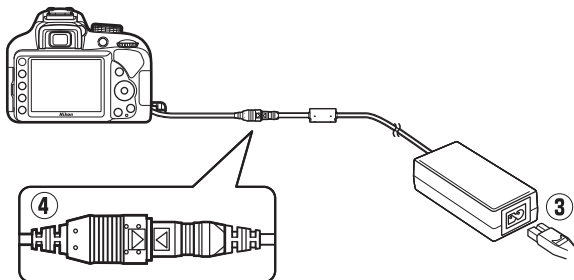

Cura della fotocamera

Conservazione

Quando la fotocamera non viene usata per un lungo periodo, rimuovere la batteria ricaricabile e conservarla in un luogo fresco e asciutto, con il copricontatti montato. Per evitare la formazione di ossidi e muffe, conservare la fotocamera in un ambiente asciutto e ben ventilato. Non conservare la fotocamera insieme a palline di naftalina o canfora e non collocarla in luoghi:

- poco ventilati o soggetti a livelli di umidità superiori al 60%
- vicini ad apparecchiature che creano forti campi elettromagnetici, come televisori e radio
- esposti a temperature superiori ai 50 °C o inferiori ai -10 °C

Pulizia

Corpo macchina della fotocamera	Utilizzare una pompetta per rimuovere la polvere e altri residui, quindi strofinare delicatamente con un panno morbido e asciutto. Dopo avere utilizzato la fotocamera in spiaggia o al mare, ripulirla dalla sabbia e dal sale con un panno leggermente imbevuto di acqua distillata, quindi asciugarla accuratamente. Importante: <i>polvere o altri materiali estranei all'interno della fotocamera possono causare danni non coperti dalla garanzia.</i>
Obiettivo, specchio e mirino	Questi elementi in vetro possono essere facilmente danneggiati. Rimuovere la polvere e altri residui con una pompetta. Se si utilizza un nebulizzatore, reggerlo verticalmente per prevenire la fuoriuscita di liquidi. Per rimuovere impronte digitali o altre macchie, applicare una piccola quantità di detergente per obiettivi su un panno morbido e pulire con cura.
Monitor	Rimuovere la polvere e altri residui con una pompetta. Durante la rimozione di impronte digitali e altre macchie, strofinare delicatamente la superficie con un panno morbido o pelle di camoscio. Non esercitare pressione, poiché ciò potrebbe causare danni o malfunzionamenti.

Non utilizzare alcol, diluenti o altri prodotti chimici volatili.

Pulizia del sensore di immagine

Se si sospetta che polvere o sporco presenti sul sensore di immagine appaiano nelle foto, è possibile pulire il sensore manualmente come descritto di seguito. Tuttavia, si noti che il sensore è estremamente fragile e può venire facilmente danneggiato. Nikon consiglia di rivolgersi solo a tecnici autorizzati Nikon per la pulizia del sensore.



1 Caricare la batteria ricaricabile.

È necessaria una fonte di alimentazione affidabile durante il controllo o la pulizia del sensore di immagine. Accertarsi che la batteria ricaricabile sia completamente carica prima di procedere.

2 Rimuovere l'obiettivo.

Spegnere la fotocamera e rimuovere l'obiettivo.

3 Selezionare M-Up per pulizia sensore.

Accendere la fotocamera, selezionare **M-Up per pulizia sensore** nel menu impostazioni e premere  (si noti che questa opzione non è disponibile con livelli della batteria ricaricabile di  o inferiori).



4 Premere .

Sul monitor viene visualizzato il messaggio mostrato a destra.

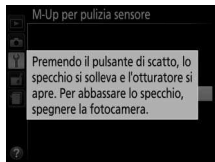

5 Sollevare lo specchio.

Premere il pulsante di scatto fino in fondo. Lo specchio si solleva e la tendina dell'otturatore si apre, consentendo di vedere il sensore di immagine.



6 Esaminare il sensore di immagine.

Reggendo la fotocamera in modo che la luce cada sul sensore di immagine, esaminare l'interno della fotocamera per verificare se sono presenti polvere o altri residui. Se non è presente materiale estraneo, procedere allo step 8.

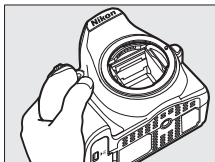

7 Pulire il sensore.

Eliminare la polvere e altri residui dal sensore con una pompetta. Non utilizzare una pompetta con pennellino, poiché le setole potrebbero danneggiare il sensore. Se non si riescono a rimuovere i residui con la pompetta, rivolgersi solo a tecnici autorizzati Nikon. Non toccare né strofinare il sensore per nessun motivo.

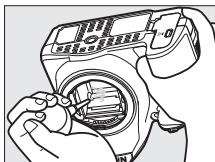

8 Spegnerla fotocamera.

Lo specchio si riabbassa e la tendina dell'otturatore si chiude. Riposizionare l'obiettivo o il tappo corpo.

Utilizzo di una fonte di alimentazione affidabile

La tendina dell'otturatore è fragile e può essere facilmente danneggiata. Se la fotocamera si spegne mentre lo specchio è sollevato, la tendina dell'otturatore si chiude automaticamente. Attenersi alle precauzioni seguenti per prevenire danni alla tendina:

- Non spegnere la fotocamera né rimuovere o scollegare l'alimentazione quando lo specchio è sollevato.
- Se la batteria ricaricabile si scarica quando lo specchio è sollevato, viene emesso un segnale acustico e la spia autoscatto lampeggia per avvertire che la tendina dell'otturatore sta per chiudersi, quindi lo specchio si abbassa nel giro di due minuti circa. Terminare immediatamente le operazioni di pulizia o controllo.

Impurità sul sensore di immagine

Il materiale estraneo che penetra nella fotocamera quando gli obiettivi o i tappi corpo vengono rimossi o cambiati (o, in rari casi, il lubrificante o particelle sottili dalla fotocamera stessa) potrebbe depositarsi sul sensore di immagine e risultare visibile nelle foto scattate in determinate condizioni. Per proteggere la fotocamera quando non è inserito un obiettivo, riposizionare sempre il tappo corpo in dotazione con la fotocamera, prestando attenzione a rimuovere prima tutta la polvere e altri residui eventualmente presenti sull'innesto fotocamera, sull'innesto dell'obiettivo e sul tappo corpo. Evitare di montare il tappo corpo o cambiare gli obiettivi in ambienti polverosi.

Se dovessero essere presenti impurità sul sensore di immagine, pulire il sensore manualmente (☐ 273) o far pulire il sensore da tecnici autorizzati Nikon. Le foto in cui si nota la presenza di materiale estraneo sul sensore possono essere ritoccate usando le opzioni di pulizia immagine disponibili in alcune applicazioni di elaborazione immagini.

Manutenzione della fotocamera e degli accessori

La fotocamera è un apparecchio di precisione che richiede una manutenzione regolare. Nikon consiglia di rivolgersi al rivenditore presso cui è stato effettuato l'acquisto o a un centro assistenza autorizzato Nikon per un controllo della fotocamera ogni uno-due anni e per una revisione ogni tre-cinque anni (si noti che le operazioni di controllo e revisione sono a pagamento). Se la fotocamera viene utilizzata a livello professionale, è particolarmente importante sottoporla a controlli e revisioni frequenti. Durante il controllo e la revisione della fotocamera, è necessario fornire anche tutti gli eventuali accessori regolarmente utilizzati con la fotocamera, come gli obiettivi o i flash esterni opzionali.

Cura della fotocamera e della batteria ricaricabile: precauzioni

Non far cadere: è possibile che il prodotto non funzioni correttamente se soggetto a urti o vibrazioni forti.

Tenere asciutto: questo prodotto non è impermeabile ed è possibile che non funzioni correttamente se immerso nell'acqua o se esposto ad alti livelli di umidità. Meccanismi interni arrugginiti possono causare danni irreparabili.

Evitare gli sbalzi di temperatura: gli sbalzi di temperatura improvvisi, per esempio quando si entra o esce da un ambiente riscaldato durante una giornata fredda, possono provocare la formazione di condensa all'interno dell'unità. Per prevenire la formazione di condensa, collocare la fotocamera in una custodia da trasporto o una borsa di plastica prima di sottoporla a sbalzi di temperatura improvvisi.

Tenere lontano da forti campi magnetici: non utilizzare né conservare questa unità in prossimità di apparecchiature che producono forti radiazioni elettromagnetiche o campi magnetici. Le cariche elettrostatiche o i campi magnetici forti creati da apparecchiature come i radiotrasmettitori possono interferire con il funzionamento del monitor, danneggiare i dati salvati sulla card di memoria o alterare la circuitazione interna del prodotto.

Non lasciare l'obiettivo puntato verso il sole: non lasciare l'obiettivo puntato verso il sole o verso un'altra sorgente di luce forte per periodi prolungati. La luce intensa può danneggiare il sensore di immagine o determinare la comparsa di sfocature bianche nelle foto.

Spegnere il prodotto prima di rimuovere o scollegare la fonte di alimentazione: non scollegare il prodotto e non rimuovere la batteria ricaricabile quando è acceso o durante la registrazione o la cancellazione delle foto. Un'interruzione netta dell'alimentazione del prodotto in queste circostanze potrebbe provocare la perdita di dati o danneggiare la memoria o la circuitazione interna del prodotto. Per limitare il rischio di interruzione accidentale dell'alimentazione, evitare di trasportare il prodotto da un luogo a un altro quando l'adattatore CA è collegato.

Pulizia: quando si pulisce il corpo macchina della fotocamera, utilizzare una pompetta per rimuovere la polvere e altri residui, quindi strofinare delicatamente con un panno morbido e asciutto. Dopo avere utilizzato la fotocamera in spiaggia o al mare, ripulirla dalla sabbia e dal sale con un panno leggermente imbevuto di acqua pulita, quindi asciugarla accuratamente.

L'obiettivo e lo specchio sono molto delicati. La polvere e altri residui devono essere rimossi delicatamente con una pompetta. Quando si utilizza un nebulizzatore, reggerlo verticalmente per prevenire la fuoriuscita di liquidi. Per rimuovere le impronte digitali o altre macchie dall'obiettivo, applicare una piccola quantità di detergente per obiettivi su un panno morbido e pulire con cura l'obiettivo.

Vedere "Pulizia del sensore di immagine" (☐ 273) per informazioni sulla pulizia del sensore di immagine.

Non toccare la tendina dell'otturatore: la tendina dell'otturatore è estremamente sottile e può essere danneggiata facilmente. Non esercitare pressione sulla tendina, non urtarla con gli accessori di pulizia né sottoporla a forti correnti d'aria provenienti da una pompetta per nessun motivo. Queste azioni potrebbero graffiare, deformare o rompere la tendina.

Conservazione: per evitare la formazione di ossidi e muffe, conservare la fotocamera in un ambiente asciutto e ben ventilato. Se si sta utilizzando un adattatore CA, scollegare l'adattatore per evitare incendi. Se si prevede di non utilizzare il prodotto per un periodo di tempo prolungato, rimuovere la batteria ricaricabile per evitare perdite e conservare la fotocamera in una borsa di plastica contenente materiale disidratante. Tuttavia, non conservare la custodia della fotocamera in una borsa di plastica poiché il materiale potrebbe deteriorarsi. Si noti che il materiale disidratante perde gradualmente le sue capacità di assorbimento dell'umidità e deve essere sostituito a intervalli regolari.

Per prevenire la formazione di ossidi e muffe, estrarre la fotocamera dal luogo in cui viene conservata almeno una volta al mese. Accendere la fotocamera e premere il pulsante di scatto alcune volte prima di riporla.

Conservare la batteria ricaricabile in un luogo fresco e asciutto. Riposizionare il copricontatti prima di riporre la batteria ricaricabile nel luogo di conservazione.

Note sul monitor: il monitor è costruito con precisione molto elevata; almeno il 99,99% dei pixel è effettivo, con non più dello 0,01% mancante o difettoso. Di conseguenza, sebbene questi display possano contenere pixel che risultano sempre accesi (di colore bianco, rosso, blu o verde) o sempre spenti (di colore nero), ciò non rappresenta un malfunzionamento e non produce alcun effetto sulle immagini registrate con il dispositivo.

In presenza di una luce intensa, può risultare difficile visualizzare le immagini sul monitor.

Non esercitare pressione sul monitor, poiché potrebbe danneggiarsi o funzionare in modo anomalo. La polvere e altri residui sul monitor possono essere rimossi con una pompetta. Le macchie possono essere rimosse strofinando leggermente la superficie con un panno morbido o con pelle di camoscio. Se il monitor dovesse rompersi, fare attenzione a non ferirsi con i frammenti di vetro ed evitare il contatto dei cristalli liquidi con la pelle, gli occhi o la bocca.

Effetto moiré: l'effetto moiré è una trama di interferenza creata dall'interazione di un'immagine contenente un reticolo di elementi ripetuti regolarmente, per esempio la trama di un tessuto oppure le finestre di un edificio, con il reticolo del sensore di immagine della fotocamera. Se si nota la presenza di effetto moiré nelle foto, provare a variare la distanza dal soggetto, ad aumentare o ridurre l'ingrandimento oppure a cambiare l'angolo fra il soggetto e la fotocamera.

La batteria ricaricabile e il caricabatteria: le batterie ricaricabili possono perdere liquidi o esplodere se maneggiate in modo inopportuno. Leggere e rispettare gli avvisi e le precauzioni indicati alle pagine xi–xiv del presente manuale. Osservare le necessarie precauzioni nel maneggiare le batterie ricaricabili e i caricabatteria:

- Utilizzare esclusivamente batterie ricaricabili approvate per l'uso in questo apparecchio.
- Non esporre la batteria ricaricabile a fiamme o calore eccessivo.
- Mantenere puliti i terminali della batteria ricaricabile.
- Spegnerne il prodotto prima di sostituire la batteria ricaricabile.
- Rimuovere la batteria ricaricabile dalla fotocamera o dal caricabatteria quando non è utilizzata e riposizionare il copricontatti. Le fotocamere utilizzano piccole quantità di carica anche quando sono spente e possono scaricare la batteria ricaricabile fino a renderla inutilizzabile. Se la batteria ricaricabile non sarà utilizzata per un certo tempo, inserirla nella fotocamera e scaricarla completamente prima di rimuoverla e conservarla in un luogo con temperatura ambiente compresa tra 15 °C e 25 °C; evitare luoghi estremamente caldi o freddi). Ripetere questa procedura almeno una volta ogni sei mesi.

- L'accensione e lo spegnimento ripetuti della fotocamera quando la batteria ricaricabile è completamente scarica abbreviano la durata della batteria. Le batterie ricaricabili completamente scariche devono essere caricate prima dell'uso.
- La temperatura interna della batteria ricaricabile potrebbe aumentare mentre la batteria ricaricabile viene utilizzata. Cercare di caricare la batteria ricaricabile mentre la temperatura interna è elevata provoca dei cali di prestazione della batteria ricaricabile, che potrebbe non essere ricaricabile oppure ricaricabile solo in parte. Attendere che la batteria ricaricabile si raffreddi prima di ricaricarla.
- Ricaricare la batteria ricaricabile all'interno a temperature ambiente di 5 °C–35 °C. Non utilizzare la batteria ricaricabile a temperature ambiente inferiori a 0 °C o superiori a 40 °C; la mancata osservanza di questa precauzione potrebbe danneggiare la batteria ricaricabile o ridurre le prestazioni. La capacità potrebbe essere ridotta e i tempi di ricarica potrebbero aumentare a temperature della batteria ricaricabile comprese tra 0 °C e 15 °C e tra 45 °C e 60 °C. La batteria ricaricabile non si carica se la sua temperatura è inferiore a 0 °C o superiore a 60 °C.
- Se la spia **CHARGE** lampeggia rapidamente (circa otto volte al secondo) durante la ricarica, confermare che la temperatura sia nell'intervallo corretto, quindi provare a scollegare il caricabatteria e a rimuovere e reinserire la batteria ricaricabile. Se il problema persiste, interrompere immediatamente l'uso e portare la batteria ricaricabile e il caricabatteria al rivenditore o a un centro assistenza autorizzato Nikon.
- Non spostare il caricabatteria e non toccare la batteria ricaricabile durante la ricarica. La mancata osservanza di questa precauzione potrebbe, in casi molto rari, far sì che il caricabatteria visualizzi una carica completa quando la batteria ricaricabile è stata caricata solo parzialmente. Rimuovere e reinserire la batteria ricaricabile per ricominciare la ricarica.
- Il prolungato caricamento della batteria ricaricabile quando questa è già completamente carica potrebbe diminuire le prestazioni della batteria ricaricabile.
- Un sensibile calo della durata di utilizzo di una batteria ricaricabile completamente carica a temperatura ambiente indica che deve essere sostituita. Acquistare una nuova batteria ricaricabile EN-EL14a.
- Utilizzare il caricabatteria solo con batterie ricaricabili compatibili. Scollegarlo quando non viene utilizzato.
- Non mettere in cortocircuito i terminali del caricabatteria. La mancata osservanza di questa precauzione potrebbe causare surriscaldamento o arrecare danni al caricabatteria.

- Caricare la batteria ricaricabile prima dell'uso. Se si utilizza la fotocamera in occasioni importanti, preparare una batteria ricaricabile di scorta completamente carica. A seconda della propria posizione, potrebbe risultare difficile acquistare delle batterie ricaricabili di sostituzione in tempi brevi. Si noti che, nelle giornate fredde, la capacità delle batterie ricaricabili potrebbe diminuire. Accertarsi che la batteria ricaricabile sia completamente carica prima di scattare foto all'esterno in condizioni climatiche rigide. Tenere una batteria ricaricabile di scorta in un luogo caldo e passare dall'una all'altra secondo necessità. Una volta riscaldata, una batteria ricaricabile fredda potrebbe recuperare una parte della carica perduta.
- Le batterie ricaricabili usate sono una risorsa; riciclarle secondo le norme locali.

Impostazioni disponibili

La tabella seguente elenca le impostazioni che possono essere regolate in ciascun modo. Si noti che alcune impostazioni potrebbero non essere disponibili in base alle opzioni selezionate.

			P, S, A, M				VI, POP						
Menu di ripresa	Sensibilità ISO	—	—	✓	✓ ¹	✓ ¹	—	✓ ¹	✓ ¹	✓ ¹	✓ ¹	✓ ¹	✓ ¹
	Bilanciamento del bianco	—	—	✓	—	—	—	—	—	—	—	—	—
	Imposta Picture Control	—	—	✓	—	—	—	—	—	—	—	—	—
	D-Lighting attivo	— ²	— ²	✓	— ²	— ²	—	—	— ²	—	—	—	—
	Riduzione disturbo	✓	✓	✓	✓	✓	—	✓	✓	✓	✓	✓	✓
	Modo messa a fuoco (mirino)	✓	✓	✓	✓	✓	—	✓	✓	✓	✓	✓	✓
	Modo messa a fuoco (live view/filmato)	✓	✓	✓	✓	✓	✓	✓	✓	✓	✓	✓	✓
	Modo area AF (mirino)	✓	✓	✓	✓	✓	—	✓	✓	✓	—	✓	✓
	Modo area AF (live view/filmato)	—	—	✓	✓	✓	✓ ³	✓	✓ ³	✓ ³	—	✓ ³	✓
	Illuminatore AF incorporato	✓	✓	✓	✓	✓	—	✓	✓	✓	—	✓	✓
	Misurazione esposimetrica	—	—	✓	—	—	—	—	—	—	—	—	—
	Controllo flash incorporato/Flash opzionale	—	—	✓	—	—	—	—	—	—	—	—	—
	Altre impostazioni	Compensazione flash	—	—	✓	✓	✓	—	—	—	—	—	—
Compensazione esposiz.		—	—	✓	✓	✓	✓	—	—	—	—	—	—
Modo flash		✓	—	✓	✓	—	—	✓	✓	✓	—	—	—

1 **Controllo automatico ISO** non è disponibile.

2 Fissato su **S**.

3 AF a inseguim. soggetto non è disponibile.

Risoluzione dei problemi

Se la fotocamera non funziona secondo le attese, consultare l'elenco dei problemi comuni qui di seguito prima di rivolgersi al rivenditore o a un centro assistenza autorizzato Nikon.

Batteria ricaricabile/Display

La fotocamera è accesa ma non risponde: attendere la fine della registrazione. Se il problema persiste, spegnere la fotocamera. Se la fotocamera non si spegne, rimuovere e reinserire la batteria ricaricabile o, se si sta usando un adattatore CA, scollegare e ricollegare l'adattatore CA. Si noti che, sebbene i dati attualmente in corso di registrazione andranno persi, i dati che sono stati già registrati non saranno alterati dalla rimozione o disconnessione della fonte di alimentazione.

La fotocamera richiede del tempo per spegnersi: la fotocamera sta eseguendo un controllo del sensore di immagine. Non rimuovere la batteria ricaricabile o scollegare l'alimentatore CA fino a quando la fotocamera non si è spenta.

Il mirino non è messo a fuoco: regolare la messa a fuoco del mirino (☐ 26). Se non si riesce a correggere il problema, selezionare autofocus singolo (**AF-S**; ☐ 69), AF a punto singolo ([*]; ☐ 74) e il punto AF centrale, quindi inquadrare un soggetto ad alto contrasto nel punto AF centrale e premere il pulsante di scatto a metà corsa per mettere a fuoco la fotocamera. Con la fotocamera messa a fuoco, utilizzare il comando di regolazione diottrica per mettere perfettamente a fuoco il soggetto nel mirino. Se necessario, la messa a fuoco del mirino può essere regolata ulteriormente utilizzando lenti correttive opzionali (☐ 268).

I display si spengono senza avvisare: scegliere ritardi maggiori per **Timer di autospegnimento** (☐ 207).

La visualizzazione informazioni non appare nel monitor: il pulsante di scatto è premuto a metà corsa. Se la visualizzazione informazioni non appare dopo aver rimosso il dito dal pulsante di scatto, confermare che sia selezionato **Si** per **Display info automatico** (☐ 206) e che la batteria ricaricabile sia carica.

Il display del mirino non risponde e appare fioco: i tempi di risposta e la luminosità di questo display variano in base alla temperatura.

Ripresa (tutti i modi)

La fotocamera impiega tempo per accendersi: cancellare file o cartelle.

Scatto disattivato:

- La card di memoria è bloccata, piena oppure non inserita (□ 13, 292).
 - **Blocca scatto** è selezionato per **Blocco scatto con slot vuoto** (□ 226) e non è inserita una card di memoria (□ 13).
 - Il flash incorporato è in fase di caricamento (□ 38).
 - La fotocamera non è messa a fuoco (□ 35).
 - L'obiettivo montato non è di tipo E o G e la fotocamera non è in modo M (□ 253).
-

Nel modo di ripresa in sequenza viene scattata una sola foto a ogni pressione del pulsante di scatto: la ripresa in sequenza non è disponibile se il flash incorporato si attiva (□ 64, 87).

La foto finale è più grande rispetto all'area visualizzata nel mirino: la copertura dell'inquadratura orizzontale e verticale del mirino è di circa 95%.

Le foto non sono messe a fuoco:

- L'obiettivo montato non può essere utilizzato con l'autofocus: mettere a fuoco manualmente o passare a un obiettivo che può essere utilizzato con l'autofocus (□ 81, 253).
 - La fotocamera non è in grado di mettere a fuoco con l'autofocus: utilizzare la messa a fuoco manuale o il blocco della messa a fuoco (□ 72, 79, 81).
 - La fotocamera è in modo messa a fuoco manuale: mettere a fuoco manualmente (□ 81).
-

La messa a fuoco non si blocca quando il pulsante di scatto viene premuto a metà corsa: usare il pulsante AF-L (●) per bloccare la messa a fuoco quando il live view è disattivato e **AF-C** è selezionato come modo messa a fuoco o quando si fotografano soggetti in movimento nel modo **AF-A** (□ 79).

Impossibile selezionare il punto AF:

- È selezionato **AF-A** (**Area AF auto**; □ 74): scegliere un altro modo area AF.
 - Premere il pulsante di scatto a metà corsa per avviare il timer di standby (□ 37).
-

Non è possibile selezionare il modo area AF: è selezionata la messa a fuoco manuale (□ 69, 81).

L'illuminatore ausiliario AF non si accende:

- L'illuminatore ausiliario AF non si accende se **AF-C** è selezionato per il modo autofocus (☐ 69) o se l'autofocus continuo è selezionato quando la fotocamera è in modo **AF-A**. Scegliere **AF-S**. Se un'opzione diversa da **[■]** (Area AF auto) è selezionata per modo area AF, selezionare il punto AF centrale (☐ 74, 76).
- La fotocamera è attualmente in live view.
- **No** è selezionato per **Illuminatore AF incorporato** (☐ 196).
- L'illuminatore si è spento automaticamente. L'illuminatore potrebbe riscaldarsi con un uso continuato; attendere che si raffreddi.

Impossibile modificare la dimensione dell'immagine: qualità dell'immagine impostata su NEF (RAW) (☐ 85).

La fotocamera impiega molto tempo per la registrazione delle foto:

- A seconda delle condizioni di ripresa e delle prestazioni della card di memoria, la spia di accesso potrebbe accendersi per circa un minuto dopo il termine della ripresa nel modo di scatto continuo.
 - Disattivare la riduzione disturbo (☐ 195).
-

Del disturbo (punti luminosi, pixel luminosi distribuiti in modo casuale, effetto nebbia o linee) appare nelle foto:

- Punti luminosi, pixel luminosi distribuiti in modo casuale, effetto nebbia o linee possono essere ridotti abbassando la sensibilità ISO.
- Utilizzare l'opzione **Riduzione disturbo** nel menu di ripresa per limitare il verificarsi di punti luminosi o effetto nebbia in foto scattate con tempi di posa più lunghi di 1 sec. (☐ 195).
- Effetto nebbia e punti luminosi potrebbero indicare che la temperatura interna della fotocamera è diventata alta a causa di alte temperature ambientali, esposizioni lunghe o cause simili: spegnere la fotocamera e attendere che si raffreddi prima di ricominciare la ripresa.
- Ad alte sensibilità ISO, delle linee potrebbero apparire nelle foto scattate con alcuni flash esterni opzionali; se ciò si verifica, scegliere un valore più basso.
- Ad alte sensibilità ISO, compresi i valori alti selezionati con il controllo automatico ISO, i pixel luminosi distribuiti in modo casuale possono essere ridotti attivando **Riduzione disturbo** (☐ 195).
- Ad alte sensibilità ISO, punti luminosi, pixel luminosi distribuiti in modo casuale, effetto nebbia o linea potrebbero essere più evidenti nelle esposizioni lunghe e nelle foto scattate ad alte temperature ambiente o con D-Lighting attivo attivato, **Uniforme** selezionato per **Imposta Picture Control** (☐ 132) o valori estremi selezionati per i parametri Picture Control (☐ 135).
- In modo , pixel luminosi distribuiti in modo casuale, effetto nebbia o linee potrebbero essere più evidenti in immagini scattate con luce moderata.

Non vengono scattate foto quando il pulsante di scatto del telecomando viene premuto:

- Sostituire la batteria nel telecomando (☐ 269).
- Scegliere il modo di scatto comando a distanza (☐ 95).
- Il flash è in ricarica (☐ 38).
- Il tempo selezionato per **Tempo attesa telecom. (ML-L3)** (☐ 208) è scaduto.
- Una luce intensa sta interferendo con il telecomando ML-L3.

Il segnale acustico non viene emesso:

- **No** è selezionato per **Segnale acustico** (☐ 213).
 - La fotocamera è in modo di scatto silenzioso (☐ 65) oppure si sta registrando un filmato (☐ 138).
 - È selezionato **MF** o **AF-C** come modo messa a fuoco o il soggetto si muove quando è selezionato **AF-A** (☐ 69).
-

Appaiono macchie nelle foto: pulire gli elementi frontale e posteriore dell'obiettivo. Se il problema persiste, pulire il sensore di immagine manualmente (☐ 273) o rivolgersi a un centro assistenza autorizzato Nikon.

La data non viene sovrastampata sulle foto: è selezionata un'opzione NEF (RAW) per qualità dell'immagine (☐ 85, 202).

Il suono non viene registrato con i filmati: Microfono spento è selezionato per **Impostazioni filmato > Microfono** (☐ 141).

Live view termina in modo inaspettato o non si avvia: live view potrebbe terminare automaticamente per evitare danni ai circuiti interni della fotocamera se:

- La temperatura ambiente è alta
- La fotocamera è stata utilizzata per periodi prolungati in live view o per registrare filmati
- La fotocamera è stata utilizzata nel modo di scatto in sequenza per periodi prolungati. Se il live view non si avvia quando si cerca di avviarlo, attendere che i circuiti interni si raffreddino e riprovare. Si noti che la fotocamera potrebbe risultare calda al tatto, ma ciò non indica un malfunzionamento.

Artefatti dell'immagine appaiono durante live view: "disturbo" (pixel luminosi distribuiti in modo casuale, effetto nebbia o linee) e colori inaspettati potrebbero apparire se si ingrandisce la vista attraverso l'obiettivo (☐ 38) durante live view; nei filmati, la quantità e la distribuzione di pixel luminosi distribuiti in modo casuale, effetto nebbia e punti luminosi sono influenzate dalle dimensioni del fotogramma e dalla frequenza fotogrammi (☐ 141). Pixel luminosi distribuiti in modo casuale, effetto nebbia o punti luminosi potrebbero insorgere anche come risultato di aumenti della temperatura dei circuiti interni della fotocamera durante live view; uscire da live view quando la fotocamera non è in uso.

Durante il live view o la registrazione di filmati appaiono effetto flicker (sfarfallio della luce) o righe: scegliere un'opzione per **Riduzione dello sfarfallio** che corrisponda alla frequenza dell'alimentazione CA locale (☐ 213).

Appaiono righe luminose durante il live view o la registrazione di filmati: un segnale lampeggiante, un flash o altre fonti di luce di breve durata sono stati usati durante il live view o la registrazione di filmati.

Impossibile selezionare l'opzione di menu: alcune opzioni non sono disponibili in tutti i modi.

Ripresa (P, S, A, M)

Scatto disattivato:

- L'obiettivo montato non è di tipo E o G: ruotare la ghiera di selezione modo della fotocamera su **M** (☐ 105, 253).
 - Ghiera di selezione modo ruotata su **S** dopo avere selezionato il tempo di posa di "Posa B" o "Posa T" nel modo **M**: scegliere un nuovo tempo di posa (☐ 101).
-

Non è disponibile tutta la gamma dei tempi di posa:

- Flash in uso (☐ 91).
 - Quando è selezionato **Si** per **Impostazioni filmato > Impost. filmato manuali** nel menu di ripresa, la gamma di tempi di posa disponibili varia con la frequenza fotogrammi (☐ 142).
-

Non è possibile selezionare il diaframma desiderato: la gamma di diaframmi disponibili varia in base all'obiettivo utilizzato.

I colori sono innaturali:

- Regolare il bilanciamento del bianco affinché corrisponda alla fonte di luce (☐ 121).
 - Regolare le impostazioni di **Imposta Picture Control** (☐ 132).
-

Impossibile misurare il bilanciamento del bianco: soggetto troppo scuro o troppo chiaro (☐ 128).

Impossibile selezionare l'immagine come fonte per il bilanciamento del bianco premisurato: l'immagine non è stata creata con la D3400 (☐ 130).

Gli effetti di Picture Control differiscono da foto a foto: **A** (auto) è selezionato per nitidezza, chiarezza, contrasto o saturazione. Per ottenere risultati costanti su una serie di foto, scegliere un'altra impostazione (☐ 136).

Impossibile modificare la misurazione esposimetrica: è attivo il blocco esposizione automatica (☐ 113).

La compensazione dell'esposizione non può essere utilizzata: la fotocamera è in modo **M**. Scegliere un altro modo (☐ 98, 116).

Appaiono disturbi (aree rossastre o altri oggetti) nelle esposizioni lunghe: attivare la riduzione disturbo (☐ 195).

Riproduzione

L'immagine in formato NEF (RAW) non viene riprodotta: la foto è stata scattata con qualità dell'immagine di NEF (RAW) + JPEG (☐ 84).

Non è possibile visualizzare le immagini registrate con altre fotocamere: le immagini registrate con altre marche di fotocamere potrebbero non essere visualizzate correttamente.

Alcune foto non sono visualizzate durante la riproduzione: selezionare **Tutte per Cartella di riproduzione** (☐ 187).

Le foto con orientamento verticale (ritratto) vengono visualizzate in orientamento orizzontale (paesaggio):

- Selezionare **Sì** per **Ruota foto verticali** (☐ 189).
 - La foto è stata scattata con **No** selezionato per **Rotazione auto immagine** (☐ 188).
 - La foto è visualizzata in mostra foto scattata (☐ 188, 189).
 - La fotocamera era orientata verso l'alto o verso il basso durante lo scatto della foto (☐ 188).
-

Impossibile cancellare l'immagine:

- L'immagine è protetta: rimuovere la protezione (☐ 168).
 - Card di memoria bloccata (☐ 291).
-

Impossibile ritoccare l'immagine: la foto non può essere modificata ulteriormente con questa fotocamera (☐ 228).

Impossibile selezionare la foto per la stampa: la foto è in formato NEF (RAW). Trasferire le foto al computer e stampare utilizzando Capture NX-D (☐ 177). Le foto NEF (RAW) possono essere salvate in formato JPEG utilizzando **Elaborazione NEF (RAW)** (☐ 230).

L'immagine non viene visualizzata sul televisore: il cavo HDMI (☐ 184) non è collegato correttamente.

La fotocamera non risponde al telecomando per televisore HDMI-CEC:

- Selezionare **Sì** per **HDMI > Controllo periferica** nel menu impostazioni (☐ 185).
 - Regolare le impostazioni HDMI-CEC per il televisore come descritto nella documentazione fornita con il dispositivo.
-

Impossibile trasferire foto al computer: il sistema operativo non è compatibile con la fotocamera o con il software di trasferimento. Usare un lettore di card per copiare le foto sul computer (☐ 177).

Il computer mostra le immagini in formato NEF (RAW) in modo differente dalla fotocamera: il software di terze parti non mostra gli effetti di Picture Control, D-Lighting attivo o controllo vignettatura. Utilizzare Capture NX-D (☐ 177).

Bluetooth

La spia di accesso card di memoria (☐ 36) **si illumina quando la fotocamera è spenta**: la fotocamera sta trasmettendo i dati a uno smart device. Questo non è un malfunzionamento.

Impossibile connettersi a stampanti wireless e ad altri dispositivi wireless: questa fotocamera è in grado di connettersi solo a dispositivi in cui è stata installata l'app SnapBridge.

Varie



La data di registrazione non è corretta: impostare l'orologio della fotocamera (☐ 25, 205).







Impossibile selezionare l'opzione di menu: alcune opzioni non sono disponibili con determinate combinazioni di impostazioni o quando non è inserita una card di memoria (☐ 13, 227, 281).

Messaggi di errore

In questa sezione sono elencati gli indicatori e i messaggi di errore che appaiono nel mirino e sul monitor.

Icone di avviso

Un  lampeggiante sul monitor o un  nel mirino indicano che un messaggio di avviso o di errore può essere visualizzato sul monitor premendo il pulsante  (?).

Indicatore		Soluzione	
Monitor	Mirino		
Obiettivo non montato		<ul style="list-style-type: none"> • Collegare un obiettivo compatibile. • Se l'obiettivo non è di tipo E o G, selezionare il modo M. 	252
	(lampeggia)		105
Prima di scattare le foto, ruotare l'anello zoom per estendere l'obiettivo.	 (lampeggia)	Un obiettivo con un pulsante barilotto per obiettivo ritraibile è collegato con il barilotto dell'obiettivo retratto. Premere il pulsante barilotto per obiettivo ritraibile e ruotare l'anello zoom per estendere l'obiettivo.	16
Scatto disattivato. Caricare la batteria.	 (lampeggia)	Spegnere la fotocamera e ricaricare o sostituire la batteria ricaricabile.	12, 13
Imp. utiliz. questa batteria, non comunica correttam. con la fotocam. Per usare la fotocam. in modo sicuro, scegliere una batteria adatta a questa fotocamera.	 (lampeggia)	Utilizzare una batteria ricaricabile approvata da Nikon.	267
Errore inizializzazione. Spegner la fotocamera e riprovare la procedura di accensione.	 (lampeggia)	Spegnere la fotocamera, rimuovere e sostituire la batteria ricaricabile, quindi riaccendere la fotocamera.	13, 18

Indicatore		Soluzione	📖
Monitor	Mirino		
Livello batteria basso. Completare l'operazione e spegnere subito la fotocamera.	—	Terminare la pulizia, spegnere la fotocamera e ricaricare o sostituire la batteria ricaricabile.	275
Ora non impostata	⌚ (lampeggia)	Impostare l'orologio della fotocamera.	25, 205
Card di memoria non inserita	(- E -)/⌚ (lampeggia)	Spegnere la fotocamera e confermare che la card sia inserita correttamente.	13
Card di memoria bloccata. Spostare il selettore in posizione di scrittura.	⌚ d (lampeggia)	La card di memoria è bloccata (protezione scrittura). Far scorrere l'interruttore di protezione scrittura in posizione scrittura.	—
Impossibile utilizzare questa card di memoria. Potrebbe essere danneggiata. Inserirne un'altra.	⌚ d/(E r r) (lampeggia)	• Usare una card approvata.	269
		• Formattare la card. Se il problema persiste, la card potrebbe essere danneggiata. Contattare un centro assistenza autorizzato Nikon.	201
		• Errore nella creazione di una nuova cartella. Cancellare file o inserire una nuova card di memoria.	13, 171
		• Inserire una nuova card di memoria.	13
		• La Eye-Fi card sta ancora emettendo il segnale wireless dopo la selezione di Disattiva per Caricamento Eye-Fi . Per terminare la trasmissione wireless, spegnere la fotocamera e rimuovere la card.	224
Non disponibile se la Eye-Fi card è bloccata.	⌚ d/(E r r) (lampeggia)	La Eye-Fi card è bloccata (protezione scrittura). Far scorrere l'interruttore di protezione scrittura in posizione scrittura.	—
Questa card non è formattata. Formattare la card.	(F o r) (lampeggia)	Formattare la card o spegnere la fotocamera e inserire una nuova card di memoria.	13, 201

Indicatore		Soluzione	☐
Monitor	Mirino		
Card piena	FuL/G/? (lampeggia)	<ul style="list-style-type: none"> • Ridurre la qualità o la dimensione. • Cancellare foto. • Inserire una nuova card di memoria. 	84 171 13
—	● (lampeggia)	La fotocamera non può eseguire la messa a fuoco con l'autofocus. Cambiare la composizione o mettere a fuoco manualmente.	35, 72, 81
Soggetto troppo chiaro	? (lampeggia)	<ul style="list-style-type: none"> • Utilizzare una sensibilità ISO inferiore. • Utilizzare un filtro ND commerciale. • Nel modo: <ul style="list-style-type: none"> S Ridurre il tempo di posa A Scegliere un diaframma più chiuso (numero f/ più alto) ☑ Scegliere un altro modo di ripresa 	93 267 102 104 5
		<ul style="list-style-type: none"> • Utilizzare una sensibilità ISO superiore. • Utilizzare il flash. • Nel modo: <ul style="list-style-type: none"> S Allungare il tempo di posa A Scegliere un diaframma più aperto (numero f/ inferiore) 	93 87 102 104
"Posa B" non disp. in modo S	b u L b/? (lampeggia)	Cambiare tempo di posa o selezionare il modo M.	102, 105
"Posa T" non disp. in modo S	- -/? (lampeggia)		
—	⚡ (lampeggia)	Il flash è stato attivato a piena potenza. Controllare la foto sul monitor; se è sottoesposta, regolare le impostazioni e riprovare.	—

Indicatore		Soluzione	☐
Monitor	Mirino		
—	 (lampeggia)	<ul style="list-style-type: none"> • Utilizzare il flash. • Cambiare la distanza dal soggetto, il diaframma, la distanza del flash o la sensibilità ISO. • La lunghezza focale dell'obiettivo è inferiore a 18 mm: usare una lunghezza focale maggiore. • È collegata un'unità flash SB-400 o SB-300: il flash è in posizione di lampo riflesso o la distanza di messa a fuoco è molto corta. Continuare la ripresa; se necessario, aumentare la distanza di messa a fuoco per evitare che appaiano ombre nella foto. 	87 92, 93, 104 — —
Errore. Premere di nuovo il pulsante di scatto.	Err (lampeggia)	Rilasciare l'otturatore. Se l'errore persiste o si presenta di frequente, rivolgersi a un centro assistenza autorizzato Nikon.	—
Errore di avvio. Contattare un centro assistenza autorizzato Nikon.		Consultare un centro assistenza autorizzato Nikon.	—
Errore di misurazione			
Impossibile avviare live view. Attendere che la fotocamera si raffreddi.	—	Attendere che i circuiti interni si raffreddino prima di riprendere il live view o la registrazione del filmato.	286
La cartella non contiene immagini.	—	La cartella selezionata per la riproduzione non contiene immagini. Selezionare una cartella contenente immagini dal menu Cartella di riproduzione oppure inserire una card di memoria contenente immagini.	13, 187

Indicatore		Soluzione	📖
Monitor	Mirino		
Impossibile visualizzare il file.	—	Non è possibile riprodurre il file nella fotocamera.	—
Impossibile selezionare questo file.	—	Le foto create con altri dispositivi non possono essere ritoccate.	228
Il filmato non può essere modificato.	—	<ul style="list-style-type: none"> • I filmati creati con altri dispositivi non possono essere modificati. • I filmati devono avere una durata minima di due secondi. 	138
			149
Nessuna foto da ritoccare.	—	La card di memoria non contiene immagini in formato NEF (RAW) da usare con Elaborazione NEF (RAW) .	230
Accesso alla rete non disponibile. Attendere che la fotocamera si raffreddi.	—	Spegnere la fotocamera e riprovare dopo aver atteso che la fotocamera si sia raffreddata.	—
Controllare la stampante.	—	Controllare la stampante. Per riprendere, selezionare Continua (se disponibile).	—*
Controllare la carta.	—	La carta non è del formato selezionato. Inserire carta del formato corretto e selezionare Continua .	—*
Inceppamento carta.	—	Togliere la carta inceppata e selezionare Continua .	—*
Carta esaurita.	—	Inserire la carta del formato selezionato e selezionare Continua .	—*
Controllare l'inchiostro.	—	Controllare l'inchiostro. Per riprendere, selezionare Continua .	—*
Inchiostro esaurito.	—	Sostituire l'inchiostro e selezionare Continua .	—*

* Consultare il manuale della stampante per maggiori informazioni.



Specifiche

■ ■ Fotocamera digitale D3400 Nikon

Tipo	
Tipo	Fotocamera reflex digitale a obiettivo singolo
Innesto dell'obiettivo	Baionetta F-Mount Nikon (con contatti AF)
Angolo di campo effettivo	Formato DX Nikon; lunghezza focale equivalente a circa 1,5× quella di obiettivi con angolo di campo formato FX
Pixel effettivi	
Pixel effettivi	24,2 milioni
Sensore di immagine	
Sensore di immagine	Sensore CMOS 23,5 × 15,6 mm
Pixel totali	24,72 milioni
Sistema di riduzione polvere	Dati di riferimento immagine "dust off" (software Capture NX-D richiesto)
Memorizzazione	
Dimensione dell'immagine (pixel)	<ul style="list-style-type: none">• 6.000 × 4.000 (Grande)• 4.496 × 3.000 (Medio)• 2.992 × 2.000 (Piccola)
Formato file	<ul style="list-style-type: none">• NEF (RAW): 12 bit, compresso• JPEG: JPEG-Baseline compatibile con compressione Fine (circa 1 : 4), Normal (circa 1 : 8) o Basic (circa 1 : 16)• NEF (RAW) + JPEG: foto singole registrate in entrambi i formati, NEF (RAW) e JPEG
Sistema Picture Control	Standard, Neutro, Saturo, Monocromatico, Ritratto, Paesaggio, Uniforme; il Picture Control selezionato può essere modificato
Supporti	Card di memoria SD (Secure Digital) e SDHC e SDXC conformi a UHS-I
Sistema file	DCF 2.0, Exif 2.3, PictBridge

Mirino	
Mirino	Mirino oculare reflex con obiettivo singolo a pentaspecchio
Copertura dell'inquadratura	Circa 95% orizzontale e 95% verticale
Ingrandimento	Circa 0,85× (50 mm f/1.4 obiettivo all'infinito, -1,0 m ⁻¹)
Distanza di accomodamento dell'occhio	18 mm (-1,0 m ⁻¹ ; dalla superficie centrale della lente dell'oculare mirino)
Regolazione diottrica	-1,7 - +0,5 m ⁻¹
Schermo di messa a fuoco	Schermo Matte Mark VII BriteView Clear di tipo B
Specchio reflex	Ritorno rapido
Diaframma dell'obiettivo	Ritorno istantaneo, controllato elettronicamente
Obiettivo	
Supporto autofocus	L'autofocus è disponibile con obiettivi AF-P e obiettivi AF-S di tipo E e G.
Otturatore	
Tipo	Otturatore controllato elettronicamente con piano focale e corsa verticale
Velocità	1/4.000-30 sec. in step di 1/3 EV; posa B; posa T
Tempo sincro flash	X = 1/200 sec.; si sincronizza con l'otturatore a 1/200 sec. o più lento
Scatto	
Modo di scatto	[S] (fotogramma singolo), [C] (continuo), [Q] (scatto silenzioso), [S] (autoscatto), [2s] (comando ritardato; ML-L3), [R] (comando rapido; ML-L3)
Velocità di scatto	Fino a 5 fps Nota: le frequenze di scatto presuppongono la selezione di messa a fuoco manuale, esposizione manuale o auto a priorità di tempi, un tempo di posa di 1/250 sec. o più veloce e altre impostazioni a valori predefiniti.
Autoscatto	2 sec., 5 sec., 10 sec., 20 sec.; 1-9 esposizioni

Esposizione	
Misurazione esposimetrica	Misurazione esposimetrica TTL con sensore RGB da 420 pixel
Metodo di misurazione esposimetrica	<ul style="list-style-type: none"> • Misurazione matrix: misurazione Color Matrix 3D II (obiettivi tipo E e G) • Misurazione ponderata centrale: peso del 75% dato al cerchio di 8 mm al centro dell'inquadratura • Misurazione spot: misura un cerchio di 3,5 mm (circa 2,5% dell'inquadratura) centrato sul punto AF selezionato
Distanza (ISO 100, obiettivo f/1.4, 20 °C)	<ul style="list-style-type: none"> • Misuraz. pond. centrale o matrix: 0–20 EV • Misurazione spot: 2–20 EV
Terminale di accoppiamento esposimetro	CPU
Modo	<p>Modi auto (AUTO auto;  auto, senza flash); auto programmato con programma flessibile (P); auto a priorità di tempi (S); auto priorità diaframmi (A); manuale (M); modi scena ( ritratto;  paesaggio;  bambini;  sport;  primo piano;  ritratto notturno); modi effetti speciali ( visione notturna; VI super vivace; POP pop;  foto disegno;  effetto toy camera;  effetto miniatura;  selezione colore;  silhouette;  high key;  low key)</p>
Compensazione dell'esposizione	Può essere regolata di -5–+5 EV in incrementi di 1/3 EV nei modi P, S, A, M, scena e 
Blocco esposizione	Luminosità bloccata al valore rilevato con il pulsante AE-L/AF-L (O-m)
Sensibilità ISO (Indice di esposizione consigliato)	ISO 100–25600 in step di 1 EV. Controllo automatico ISO disponibile
D-Lighting attivo	Attiva, disattiva

Messa a fuoco	
Autofocus	Modulo sensore autofocus Nikon Multi-CAM 1000 con rilevazione di fase TTL, 11 punti AF (incluso un sensore a croce) e illuminatore ausiliario AF (portata di circa 0,5–3 m)
Distanza di rilevazione	–1–+19 EV (ISO 100, 20 °C)
Motore di messa a fuoco	<ul style="list-style-type: none"> • Autofocus (AF): AF singolo (AF-S); AF-continuo (AF-C); selezione AF-S/AF-C auto (AF-A); messa a fuoco a inseguimento predittivo attivata automaticamente in base allo stato del soggetto • Messa a fuoco manuale (MF): è possibile utilizzare il telemetro elettronico
Punto AF	Selezionabile da 11 punti AF
Modo area AF	AF a punto singolo, AF ad area dinamica, area AF auto, tracking 3D (11 punti)
Blocco della messa a fuoco	La messa a fuoco può essere bloccata premendo il pulsante di scatto a metà corsa (AF singolo) o premendo il pulsante  (O-m)
Flash	
Flash incorporato	 : flash automatico con sollevamento auto P, S, A, M: sollevamento manuale con rilascio a pulsante
Numero guida	Circa 7, 8 con flash manuale (m, ISO 100, 20 °C)
Controllo flash	TTL: il controllo flash i-TTL che utilizza il sensore RGB da 420 pixel è disponibile con il flash incorporato; fill-flash con bilanciamento i-TTL per SLR digitale viene utilizzato con la misurazione matrix e ponderata centrale, il flash i-TTL standard per SLR digitale con la misurazione spot
Modo flash	Auto, auto con riduzione occhi rossi, slow sync auto, slow sync auto con riduzione occhi rossi, fill-flash, riduzione occhi rossi, sincro su tempi lenti, sincro su tempi lenti con riduzione occhi rossi, sincro su tempi lenti sulla seconda tendina, sincro sulla seconda tendina, no

Flash	
Compensazione flash	Può essere regolata di -3 +1 EV in incrementi di 1/3 EV nei modi P, S, A, M e scena
Indicatore di pronto lampo	Si illumina quando il flash incorporato o il flash esterno opzionale sono completamente carichi; lampeggia dopo l'attivazione del flash a piena potenza
Slitta accessori	Slitta accessori ISO 518 con contatti sincro e dati e blocco di sicurezza
Nikon Creative Lighting System (CLS)	CLS Nikon supportato
Terminale sincro	Adattatore sincro-flash AS-15 (disponibile separatamente)
Bilanciamento del bianco	
Bilanciamento del bianco	Auto, incandescenza, fluorescenza (7 tipi), sole diretto, flash, nuvoloso, ombra, premisurazione manuale, tutti tranne la premisurazione manuale con regolazione fine
Live view	
Motore di messa a fuoco	<ul style="list-style-type: none"> • Autofocus (AF): AF singolo (AF-S); AF permanente (AF-F) • Messa a fuoco manuale (MF)
Modo area AF	AF con priorità al volto, AF area estesa, AF area normale, AF a inseguim. soggetto
Autofocus	AF con rilevazione del contrasto ovunque nell'inquadratura (la fotocamera seleziona il punto AF automaticamente quando sono selezionati AF con priorità al volto o AF a inseguim. soggetto)
Selezione automatica scene	Disponibile nei modi  e 
Filmato	
Misurazione esposimetrica	Misurazione esposimetrica TTL usando il sensore di immagine principale
Metodo di misurazione esposimetrica	Matrix
Dimensioni del fotogramma (pixel) e frequenza di scatto	<ul style="list-style-type: none"> • 1.920 × 1.080; 60p (progressivo), 50p, 30p, 25p, 24p • 1.280 × 720; 60p, 50p Le frequenze fotogrammi effettive per 60p, 50p, 30p, 25p e 24p sono 59,94, 50, 29,97, 25 e 23,976 fps; le opzioni supportano la qualità dell'immagine ★ alta e normale

Filmato	
Formato file	MOV
Compressione video	Codifica avanzata video H.264/MPEG-4
Formato di registrazione audio	PCM lineare
Dispositivo di registrazione audio	Microfono monaurale incorporato; sensibilità regolabile
Sensibilità ISO	ISO 100–25600
Monitor	
Monitor	7,5 cm (3 pollici), circa 921k punti (VGA) TFT LCD con angolo di visione 170°, circa 100% copertura dell'inquadratura e regolazione della luminosità
Riproduzione	
Riproduzione	Riproduzione a pieno formato e miniature (4, 9 o 72 immagini o calendario) con zoom in riproduzione, ritaglio zoom in riproduzione, zoom volto in riproduzione, riproduzione filmati, slide show di foto e/o filmati, display degli istogrammi, alte luci, informazioni sulla foto, display dati posizione, rotazione auto immagine, classificazione foto e commento foto (fino a 36 caratteri)
Interfaccia	
USB	Hi-Speed USB con connettore Micro-USB; si consiglia la connessione alla porta USB incorporata
Uscita HDMI	Connettore HDMI tipo C
Bluetooth	
Protocolli di comunicazione	Specifiche Bluetooth Versione 4.1
Gamma (linea di visuale)	Circa 10 m senza interferenze; il campo potrebbe variare con l'intensità del segnale e la presenza o l'assenza di ostacoli

Lingue supportate	
Lingue supportate	Arabo, bengalese, bulgaro, ceco, cinese (semplificato e tradizionale), coreano, danese, finlandese, francese, giapponese, greco, hindi, indonesiano, inglese, italiano, marathi, norvegese, olandese, persiano, polacco, portoghese (Portogallo e Brasile), rumeno, russo, serbo, spagnolo, svedese, thailandese, tamil, tedesco, telugu, turco, ucraino, ungherese, vietnamita
Fonte di alimentazione	
Batteria ricaricabile	Una batteria ricaricabile Li-ion EN-EL14a
Adattatore CA	Adattatore CA EH-5b; richiede un connettore di alimentazione EP-5A (disponibile separatamente)
Attacco per treppiedi	
Attacco per treppiedi	1/4 pollici (ISO 1222)
Dimensioni/peso	
Dimensioni (L x A x P)	Circa 124 x 98 x 75,5 mm
Peso	Circa 445 g con batteria ricaricabile e card di memoria ma senza tappo corpo; circa 395 g (solo corpo macchina della fotocamera)
Ambiente operativo	
Temperatura	0 °C–40 °C
Umidità	85% o inferiore (senza condensa)

- Se non diversamente specificato, tutte le misure sono eseguite in conformità agli standard o alle linee guida di **Camera and Imaging Products Association (CIPA)**.
- Tutte le cifre si riferiscono a una fotocamera con batteria ricaricabile completamente carica.
- Nikon si riserva il diritto di modificare l'aspetto e le specifiche dell'hardware e del software descritti in questo manuale in qualsiasi momento e senza alcun preavviso. Nikon declina ogni responsabilità per eventuali danni provocati da possibili errori contenuti in questo manuale.

■ Caricabatteria MH-24

Potenza nominale in entrata	CA 100–240 V, 50/60 Hz, 0,2 A massimo
Potenza nominale in uscita	CC 8,4 V/0,9 A
Batterie ricaricabili supportate	Batterie ricaricabili Li-ion EN-EL14a Nikon
Tempo di ricarica	Circa 1 ora e 50 minuti a temperatura ambiente di 25 °C quando è completamente scarica
Temperatura operativa	0 °C–40 °C
Dimensioni (L × A × P)	Circa 70 × 26 × 97 mm, escluso l'adattatore spina
Peso	Circa 96 g, escluso l'adattatore spina

I simboli su questo prodotto rappresentano quanto segue:

~ CA, --- CC,  Apparecchio di classe II (La struttura del prodotto è a doppio isolamento.)

■ Batteria ricaricabile Li-ion EN-EL14a

Tipo	Batteria ricaricabile agli ioni di litio
Capacità nominale	7,2 V/1.230 mAh
Temperatura operativa	0 °C–40 °C
Dimensioni (L × A × P)	Circa 38 × 53 × 14 mm
Peso	Circa 49 g, escluso il copricontatti

Nikon si riserva il diritto di modificare l'aspetto e le specifiche dell'hardware e del software descritti in questo manuale in qualsiasi momento e senza alcun preavviso. Nikon declina ogni responsabilità per eventuali danni provocati da possibili errori contenuti in questo manuale.

■ ■ *Standard supportati*

- **DCF Version 2.0:** Design Rule for Camera File System (DCF) è uno standard largamente diffuso nel settore delle fotocamere digitali per garantire compatibilità tra fotocamere di marche differenti.
- **Exif versione 2.3:** la D3400 supporta Exif (Exchangeable Image File Format for Digital Still Cameras) versione 2.3, uno standard in cui le informazioni memorizzate con le foto sono usate per una riproduzione del colore ottimale quando le immagini sono stampate da stampanti conformi a Exif.
- **PictBridge:** uno standard nato da una collaborazione fra i produttori di fotocamere digitali e di stampanti, che consente di stampare le foto direttamente da una stampante senza trasferirle prima su computer.
- **HDMI:** High-Definition Multimedia Interface è uno standard per interfacce multimediali usato nell'elettronica di consumo e per i dispositivi AV in grado di trasmettere dati audiovisivi e segnali di controllo a dispositivi compatibili HDMI attraverso una singola connessione via cavo.

Informazioni sul marchio

IOS è un marchio di fabbrica o un marchio di fabbrica registrato di Cisco Systems, Inc., negli Stati Uniti e/o in altri Paesi e viene usato sotto licenza. Windows è un marchio di fabbrica registrato o un marchio di fabbrica di Microsoft Corporation negli Stati Uniti e/o in altri Paesi. Mac, OS X, Apple®, App Store®, i loghi Apple, iPhone®, iPad® e iPod touch® sono marchi di fabbrica di Apple Inc. registrati negli Stati Uniti e/o in altri Paesi. Android è un marchio di fabbrica di Google Inc. Il robot Android è riprodotto o modificato dal lavoro creato e condiviso da Google e utilizzato secondo i termini descritti nella licenza di attribuzione Creative Commons 3.0. Il logo PictBridge è un marchio di fabbrica. I loghi SD, SDHC e SDXC sono marchi di fabbrica di SD-3C, LLC. HDMI, il logo HDMI e High-Definition Multimedia Interface sono marchi di fabbrica o marchi di fabbrica registrati di HDMI Licensing LLC.

HDMI

Il marchio denominativo e i loghi Bluetooth® sono marchi registrati di proprietà di Bluetooth SIG, Inc. e qualsiasi utilizzo di questi marchi da parte di Nikon Corporation avviene sotto licenza.

Tutti gli altri nomi di marchi menzionati nel presente manuale o nell'ulteriore documentazione fornita con il prodotto Nikon sono marchi di fabbrica o marchi di fabbrica registrati di proprietà dei rispettivi proprietari.

“Made for iPod,” “Made for iPhone,” and “Made for iPad” mean that an electronic accessory has been designed to connect specifically to iPod, iPhone, or iPad, respectively, and has been certified by the developer to meet Apple performance standards. Apple is not responsible for the operation of this device or its compliance with safety and regulatory standards. Please note that the use of this accessory with iPod, iPhone, or iPad may affect wireless performance.

Marchio di conformità

Gli standard con i quali la fotocamera è conforme possono essere visualizzati tramite l'opzione **Marchio di conformità** nel menu impostazioni (□ 225).

Licenza FreeType (FreeType2)

Alcune parti di questo software sono coperte da copyright © 2012 di The FreeType Project (<http://www.freetype.org>). Tutti i diritti riservati.

Licenza MIT (HarfBuzz)

Alcune parti di questo software sono coperte da copyright © 2016 di The HarfBuzz Project (<http://www.freedesktop.org/wiki/Software/HarfBuzz>). Tutti i diritti riservati.

Certificati

• Indonesia

44633/SDPPI/2016
4588

44168/SDPPI/2016
4593

الإمارات العربية المتحدة •

TRA
REGISTERED No:
ER45170/16
DEALER No:
DA39487/15

• México

IFETEL: RCPMUTY16-0164
TYPE1FJ

Módulo WLAN instalado adentro de esta computadora

La operación de este equipo está sujeta a las siguientes dos condiciones:

- (1) es posible que este equipo o dispositivo no cause interferencia perjudicial y
- (2) este equipo o dispositivo debe aceptar cualquier interferencia, incluyendo la que pueda causar su operación no deseada.

• Paraguay

Número del Registro: 2015-12-I-0000358

Este producto contiene un transmisor aprobado por la CONATEL.

• Brasil



(01)0789856027 141 0

Kit obiettivo

La fotocamera può essere acquistata come un kit con gli obiettivi elencati di seguito. L'obiettivo generalmente utilizzato nel presente manuale a scopo illustrativo è un AF-P DX NIKKOR 18–55 mm f/3.5–5.6G VR.

AF-P DX NIKKOR 18–55 mm f/3.5–5.6G VR e

AF-P DX NIKKOR 18–55 mm f/3.5–5.6G

Questi obiettivi ritraibili sono per l'uso esclusivo con le fotocamere SLR digitali Nikon formato DX; le fotocamere a pellicola SLR e le fotocamere SLR digitali serie D4, serie D3, serie D2, serie D1, serie D800, D700, D610, D600, serie D300, D200, D100, D90, D80, serie D70, D60, D50, serie D40, D7000, D5100, D5000, D3200, D3100, D3000 non sono supportate. Quando si utilizzano questi obiettivi con una D5500, D5300 o D3300, assicurarsi che il firmware della fotocamera sia stato aggiornato alla versione più recente. I componenti dell'obiettivo sono elencati di seguito.

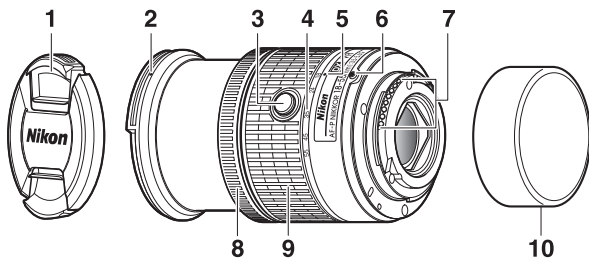

1 Tappo dell'obiettivo

2 Riferimento di innesto paraluce

3 Pulsante barilotto per obiettivo ritraibile.....16

4 Scala delle lunghezze focali

5 Riferimento scala lunghezze focali

6 Riferimento di innesto obiettivo.... 15

7 Contatti CPU 253

8 Anello di messa a fuoco81

9 Anello zoom.....34

10 Copriobiettivo posteriore

■ ■ **Messa a fuoco**

Il modo messa a fuoco può essere selezionato utilizzando i controlli della fotocamera (☞ 69).

Autofocus

La messa a fuoco viene regolata automaticamente quando la fotocamera è in modo autofocus (☞ 69). L'anello di messa a fuoco può essere utilizzato anche per mettere a fuoco la fotocamera se il pulsante di scatto viene tenuto premuto a metà corsa (o se il pulsante AF-ON viene tenuto premuto); questa funzione è nota come "esclusione dell'autofocus manuale" (M/A). L'autofocus riprende quando il pulsante di scatto viene premuto a metà corsa (o il pulsante AF-ON viene premuto) una seconda volta. Si noti che toccando l'anello di messa a fuoco mentre è attivo l'autofocus si modifica la posizione di messa a fuoco.

Messa a fuoco manuale

Quando la fotocamera è nel modo messa a fuoco manuale, la messa a fuoco può essere regolata ruotando l'anello di messa a fuoco dell'obiettivo (☞ 81). Quando la fotocamera è spenta o il timer di standby è scaduto, l'anello di messa a fuoco non può essere usato per la messa a fuoco e ruotare l'anello zoom cambierà la posizione di messa a fuoco; prima di mettere a fuoco, accendere la fotocamera o premere il pulsante di scatto per riattivare il timer di standby.

Gli utenti delle fotocamere D5, serie D810, Df, D750, D7200, D7100 e D5200 devono tenere presente che, se al timer di standby viene consentito di scadere, la posizione di messa a fuoco cambierà quando il timer verrà riavviato. Mettere di nuovo a fuoco prima della ripresa. Tempi di standby più lunghi sono consigliati per la messa a fuoco manuale e in altre situazioni in cui potrebbe non essere possibile rilasciare l'otturatore immediatamente dopo la messa a fuoco.

■ ■ *Uso del flash incorporato*

Quando si utilizza il flash incorporato, assicurarsi che il soggetto sia a una distanza di almeno 0,6 m e rimuovere i paraluce per evitare vignettature (ombre create quando il margine dell'obiettivo oscura il flash incorporato).

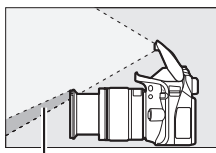

Ombra

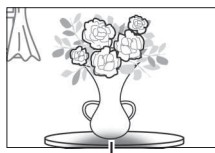

Vignettatura

Fotocamera	Posizione dello zoom	Distanza minima senza vignettatura
D5500/D5300/D5200/ D3400/D3300	18 mm	1,0 m
	24, 35, 45 e 55 mm	Nessuna vignettatura

■ ■ **Riduzione vibrazioni (VR, solo AF-P DX NIKKOR 18–55 mm f/3.5–5.6G VR)**

Quando un obiettivo AF-P DX NIKKOR 18–55 mm f/3.5–5.6G VR è innestato sulla fotocamera, la riduzione vibrazioni può essere attivata o disattivata mediante l'opzione **VR ottico** nel menu di ripresa (☞ 198). Se è selezionato **Si**, la riduzione vibrazioni avrà effetto quando il pulsante di scatto viene premuto a metà corsa. La riduzione vibrazioni riduce la sfocatura causata dal movimento della fotocamera, consentendo tempi di posa più lunghi fino a 4,0 arresti rispetto a quelli che sarebbero possibili altrimenti, aumentando così la gamma dei tempi di posa disponibili. Gli effetti della funzione VR sul tempo di posa sono misurati in base agli standard della Camera and Imaging Products Association (CIPA); gli obiettivi in formato FX sono misurati usando fotocamere SLR digitali in formato FX, gli obiettivi in formato DX usando fotocamere in formato DX. Gli obiettivi zoom sono misurati allo zoom massimo.

✓ **Riduzione vibrazioni**

- Quando si usa la riduzione vibrazioni, premere il pulsante di scatto a metà corsa e attendere che l'immagine nel mirino si stabilizzi prima di premere il pulsante di scatto fino in fondo.
- Quando la riduzione vibrazioni è attiva, l'immagine nel mirino può risultare mossa dopo che l'otturatore è stato rilasciato. Ciò non indica un malfunzionamento.
- Quando si fa un panning della fotocamera, la riduzione vibrazioni viene applicata solo al movimento che non è parte del panning (se si eseguono panoramiche orizzontali, per esempio, la riduzione vibrazioni sarà applicata solo al movimento verticale), facilitando l'effettuazione di una ripresa panoramica regolare in un ampio arco con la fotocamera.
- Se la fotocamera è dotata di un flash incorporato, la riduzione vibrazioni verrà disattivata mentre il flash si sta caricando.
- La riduzione vibrazioni è consigliata in generale quando la fotocamera è innestata su un treppiedi, anche se potrebbe essere preferibile disattivarla a seconda delle condizioni di ripresa e del tipo di treppiedi.
- La riduzione vibrazioni è consigliata quando la fotocamera è innestata su un monopiede.

■ Accessori in dotazione

- Tappo dell'obiettivo anteriore snap-on LC-55A da 55 mm
- Copriobiettivo posteriore

■ Accessori compatibili

- Filtri ad avvitamento da 55 mm
- Copriobiettivo posteriore LF-4
- Custodia obiettivo CL-0815
- Paraluce a baionetta HB-N106

Allineare il riferimento di innesto paraluce (●) con il riferimento di allineamento paraluce (☐) come mostrato nella Figura ①, quindi ruotare il paraluce (②) finché il riferimento ● non è allineato con il riferimento di blocco paraluce (—○).

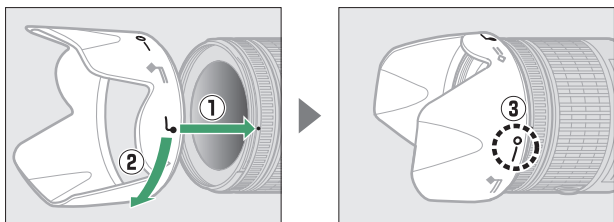

Quando si fissa o si rimuove il paraluce, mantenerlo in prossimità del simbolo alla sua base ed evitare di afferrarlo con troppa forza. Potrebbe verificarsi vignettatura se il paraluce non è attaccato correttamente. Il paraluce può essere invertito e innestato sull'obiettivo quando non è in uso.

■ Specifiche

Tipo	Obiettivo AF-P DX di tipo G con CPU incorporata e baionetta F-Mount
Lunghezza focale	18–55 mm
Apertura massima	f/3.5–5.6
Costruzione obiettivo	12 elementi in 9 gruppi (inclusi 2 elementi lente asferica)
Angolo di campo	76° – 28° 50'
Scala delle lunghezze focali	Graduata in millimetri (18, 24, 35, 45, 55)
Informazioni sulla distanza	Uscita alla fotocamera
Zoom	Zoom manuale con anello zoom indipendente
Messa a fuoco	Autofocus controllato da motore a step; anello di messa a fuoco separato per messa a fuoco manuale
Riduzione vibrazioni (solo AF-P DX NIKKOR 18–55 mm f/3.5–5.6G VR)	Decentramento ottico che utilizza motori voice coil (VCM)
Distanza minima di messa a fuoco	0,25 m dal piano focale (□ 82) a tutte le posizioni dello zoom
Lamelle diaframma	7 (apertura circolare del diaframma)
Diaframma	Completamente automatico
Gamma diaframma	<ul style="list-style-type: none">• Lunghezza focale 18 mm: f/3.5–22• Lunghezza focale 55 mm: f/5.6–38 L'apertura minima visualizzata può variare a seconda della dimensione dell'incremento di esposizione selezionato con la fotocamera.
Misurazione esposimetrica	Apertura completa
Dimensione attacco filtro	55 mm (P = 0,75 mm)
Dimensioni	Circa 64,5 mm di diametro massimo × 62,5 mm (distanza dalla flangia di innesto obiettivo della fotocamera quando l'obiettivo è retracts)
Peso	<ul style="list-style-type: none">• AF-P DX NIKKOR 18–55 mm f/3.5–5.6G VR: circa 205 g• AF-P DX NIKKOR 18–55 mm f/3.5–5.6G: circa 195 g

AF-P DX NIKKOR 70–300 mm f/4.5–6.3G ED VR e

AF-P DX NIKKOR 70–300 mm f/4.5–6.3G ED

Questi obiettivi sono per l'uso esclusivo con le fotocamere SLR digitali Nikon formato DX; le fotocamere a pellicola SLR e le fotocamere SLR digitali serie D4, serie D3, serie D2, serie D1, serie D800, D700, D610, D600, serie D300, D200, D100, D90, D80, serie D70, D60, D50, serie D40, D7000, D5100, D5000, D3200, D3100, D3000 non sono supportate. Quando sono utilizzati con una D5500, D5300 o D3300, assicurarsi che il firmware della fotocamera sia stato aggiornato alla versione più recente. I componenti dell'obiettivo sono elencati di seguito.

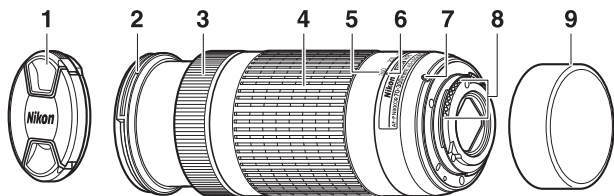

1 Tappo dell'obiettivo

2 Riferimento di innesto paraluce

3 Anello di messa a fuoco81

4 Anello zoom34

5 Scala delle lunghezze focali

6 Riferimento scala lunghezze focali

7 Riferimento di innesto obiettivo.... 15

8 Contatti CPU 253

9 Copriobiettivo posteriore

■ ■ **Messa a fuoco**

Il modo messa a fuoco può essere selezionato utilizzando i controlli della fotocamera (☞ 69). Le funzioni autofocus e telemetro graduato sono supportate a tutte le lunghezze focali. Quando si utilizza questo obiettivo, ignorare le sezioni del manuale della fotocamera che elencano le limitazioni per l'autofocus e il telemetro graduato per obiettivi con un'apertura massima più lenta di f/5.6.

Autofocus

La messa a fuoco viene regolata automaticamente quando la fotocamera è in modo autofocus (☞ 69). L'anello di messa a fuoco può essere utilizzato anche per mettere a fuoco la fotocamera se il pulsante di scatto viene tenuto premuto a metà corsa (o se il pulsante AF-ON viene tenuto premuto); questa funzione è nota come "esclusione dell'autofocus manuale" (M/A). L'autofocus riprende quando il pulsante di scatto viene premuto a metà corsa (o il pulsante AF-ON viene premuto) una seconda volta. Si noti che toccando l'anello di messa a fuoco mentre è attivo l'autofocus si modifica la posizione di messa a fuoco.

Messa a fuoco manuale

Quando la fotocamera è nel modo messa a fuoco manuale, la messa a fuoco può essere regolata ruotando l'anello di messa a fuoco dell'obiettivo (☞ 81). Quando la fotocamera è spenta o il timer di standby è scaduto, l'anello di messa a fuoco non può essere usato per la messa a fuoco e ruotare l'anello zoom cambierà la posizione di messa a fuoco; prima di mettere a fuoco, accendere la fotocamera o premere il pulsante di scatto per riattivare il timer di standby.

Gli utenti delle fotocamere D5, serie D810, Df, D750, D7200, D7100 e D5200 devono tenere presente che se al timer di standby viene consentito di scadere, la posizione di messa a fuoco cambierà quando il timer verrà riavviato. Mettere di nuovo a fuoco prima della ripresa. Tempi di standby più lunghi sono consigliati per la messa a fuoco manuale e in altre situazioni in cui non è possibile rilasciare l'otturatore immediatamente dopo la messa a fuoco.

■ Riduzione vibrazioni (VR, solo AF-P DX NIKKOR 70–300 mm f/4.5–6.3G ED VR)

Quando un obiettivo AF-P DX NIKKOR 70–300 mm f/4.5–6.3G ED VR è innestato sulla fotocamera, la riduzione vibrazioni può essere attivata o disattivata mediante l'opzione **VR ottico** nel menu di ripresa (☐ 198). Se è selezionato **Si**, la riduzione vibrazioni avrà effetto quando il pulsante di scatto viene premuto a metà corsa. La riduzione vibrazioni riduce la sfocatura causata dal movimento della fotocamera, consentendo tempi di posa più lunghi fino a 4,0 arresti rispetto a quelli che sarebbero possibili altrimenti, aumentando così la gamma dei tempi di posa disponibili. Gli effetti della funzione VR sul tempo di posa sono misurati in base agli standard della Camera and Imaging Products Association (CIPA); gli obiettivi in formato FX sono misurati usando fotocamere SLR digitali in formato FX, gli obiettivi in formato DX usando fotocamere in formato DX. Gli obiettivi zoom sono misurati allo zoom massimo.

✓ Riduzione vibrazioni

- Quando si usa la riduzione vibrazioni, premere il pulsante di scatto a metà corsa e attendere che l'immagine nel mirino si stabilizzi prima di premere il pulsante di scatto fino in fondo.
- Quando la riduzione vibrazioni è attiva, l'immagine nel mirino può risultare mossa dopo che l'otturatore è stato rilasciato. Ciò non indica un malfunzionamento.
- Quando si fa un panning della fotocamera, la riduzione vibrazioni viene applicata solo al movimento che non è parte del panning (se si eseguono panoramiche orizzontali, per esempio, la riduzione vibrazioni sarà applicata solo al movimento verticale), facilitando l'effettuazione di una ripresa panoramica regolare in un ampio arco con la fotocamera.
- Se la fotocamera è dotata di un flash incorporato, la riduzione vibrazioni verrà disattivata mentre il flash si sta caricando.
- La riduzione vibrazioni è consigliata in generale quando la fotocamera è innestata su un treppiedi, anche se potrebbe essere preferibile disattivarla a seconda delle condizioni di ripresa e del tipo di treppiedi.
- La riduzione vibrazioni è consigliata quando la fotocamera è innestata su un monopiede.

■ ■ Accessori in dotazione

- Tappo dell'obiettivo anteriore snap-on LC-58 da 58 mm
- Copriobiettivo posteriore

■ ■ Accessori compatibili

- Filtri ad avvitamento da 58 mm
- Copriobiettivo posteriore LF-4
- Custodia obiettivo CL-1020
- Paraluce a baionetta HB-77

Allineare il riferimento di innesto paraluce (●) con il riferimento di allineamento paraluce (☞) come mostrato nella Figura ①, quindi ruotare il paraluce (②) finché il riferimento ● non è allineato con il riferimento di blocco paraluce (—○).

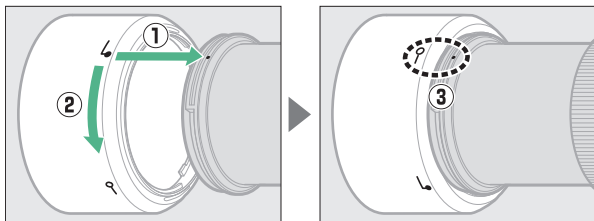

Quando si fissa o si rimuove il paraluce, mantenerlo in prossimità del simbolo alla sua base ed evitare di afferrarlo con troppa forza. Potrebbe verificarsi vignettatura se il paraluce non è attaccato correttamente. Il paraluce può essere invertito e innestato sull'obiettivo quando non è in uso. Quando il paraluce è invertito, può essere collegato e rimosso ruotandolo mentre lo si mantiene in prossimità del contrassegno di blocco (—○).

■ Specifiche

Tipo	Obiettivo AF-P DX di tipo G con CPU incorporata e baionetta F-Mount
Lunghezza focale	70–300 mm
Apertura massima	f/4.5–6.3
Costruzione obiettivo	14 elementi in 10 gruppi (incluso 1 elemento lente ED)
Angolo di campo	22° 50' – 5° 20'
Scala delle lunghezze focali	Graduata in millimetri (70, 100, 135, 200, 300)
Informazioni sulla distanza	Uscita alla fotocamera
Zoom	Zoom manuale con anello zoom indipendente
Messa a fuoco	Autofocus controllato da motore a step; anello di messa a fuoco separato per messa a fuoco manuale
Riduzione vibrazioni (solo AF-P DX NIKKOR 70–300 mm f/4.5–6.3G ED VR)	Decentramento ottico che utilizza motori voice coil (VCM)
Distanza minima di messa a fuoco	1,1 m dal piano focale (□ 82) a tutte le posizioni dello zoom
Lamelle diaframma	7 (apertura circolare del diaframma)
Diaframma	Completamente automatico
Gamma diaframma	<ul style="list-style-type: none">• Lunghezza focale 70 mm: f/4.5–22• Lunghezza focale 300 mm: f/6.3–32 L'apertura minima visualizzata può variare a seconda della dimensione dell'incremento di esposizione selezionato con la fotocamera.
Misurazione esposimetrica	Apertura completa
Dimensione attacco filtro	58 mm (P = 0,75 mm)
Dimensioni	Circa 72 mm diametro massimo × 125 mm (distanza dalla flangia di innesto obiettivo della fotocamera)
Peso	<ul style="list-style-type: none">• AF-P DX NIKKOR 70–300 mm f/4.5–6.3G ED VR: circa 415 g• AF-P DX NIKKOR 70–300 mm f/4.5–6.3G ED: circa 400 g

AF-S DX NIKKOR 55–200 mm f/4–5.6G ED VR II

Questo obiettivo ritraibile è adatto all'uso esclusivo con fotocamere digitali Nikon in formato DX. I componenti dell'obiettivo sono elencati di seguito.

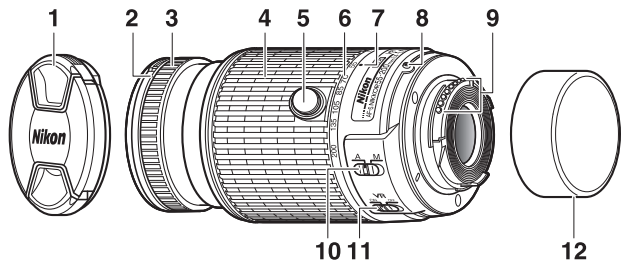

1 Tappo dell'obiettivo

2 Riferimento di innesto paraluce

3 Anello di messa a fuoco 81

4 Anello zoom 34

5 Pulsante barilotto per obiettivo
ritraibile..... 16

6 Scala delle lunghezze focali

7 Riferimento scala lunghezze focali

8 Riferimento di innesto obiettivo....15

9 Contatti CPU 253

10 Commutatore modo A-M.....81

11 Interruttore riduzione vibrazioni
sì/no..... 318

12 Copriobiettivo posteriore

■ ■ Messa a fuoco

Il modo messa a fuoco è determinato dal modo messa a fuoco della fotocamera e dalla posizione del commutatore modo A-M dell'obiettivo (81).

■ Riduzione vibrazioni (VR)

La riduzione vibrazioni può essere attivata facendo scorrere l'interruttore riduzione vibrazioni su **ON** e ha effetto ogniqualvolta il pulsante di scatto viene premuto a metà corsa. La riduzione vibrazioni riduce la sfocatura causata dal movimento della fotocamera, consentendo tempi di posa più lunghi fino a 4,0 arresti rispetto a quelli che sarebbero possibili altrimenti e aumentando la gamma dei tempi di posa disponibili. Gli effetti della funzione VR sul tempo di posa sono misurati in base agli standard della Camera and Imaging Products Association (CIPA); gli obiettivi in formato FX sono misurati usando fotocamere SLR digitali in formato FX, gli obiettivi in formato DX usando fotocamere in formato DX. Gli obiettivi zoom sono misurati allo zoom massimo.



✓ Riduzione vibrazioni

- Quando si usa la riduzione vibrazioni, premere il pulsante di scatto a metà corsa e attendere che l'immagine nel mirino si stabilizzi prima di premere il pulsante di scatto fino in fondo.
- Quando la riduzione vibrazioni è attiva, l'immagine nel mirino può risultare mossa dopo che l'otturatore è stato rilasciato. Ciò non indica un malfunzionamento.
- Quando si fa un panning della fotocamera, la riduzione vibrazioni viene applicata solo al movimento che non è parte del panning (se si eseguono panoramiche orizzontali, per esempio, la riduzione vibrazioni sarà applicata solo al movimento verticale), facilitando l'effettuazione di una ripresa panoramica regolare in un ampio arco con la fotocamera.
- Non spegnere la fotocamera né rimuovere l'obiettivo quando la riduzione vibrazioni è attiva.
- Se la fotocamera è dotata di un flash incorporato, la riduzione vibrazioni verrà disattivata mentre il flash si sta caricando.
- Selezionare **OFF** quando la fotocamera è innestata su un treppiedi, tranne il caso in cui la testa del treppiedi non sia fissata o la fotocamera sia innestata su un monopiede; in tal caso, si consiglia **ON**.

■ ■ Accessori in dotazione

- Tappo dell'obiettivo anteriore snap-on LC-52 da 52 mm
- Copriobiettivo posteriore

■ ■ Accessori compatibili

- Filtri ad avvitamento da 52 mm
- Copriobiettivo posteriore LF-4
- Sacca flessibile per obiettivo CL-0915
- Paraluce a baionetta HB-37

Allineare il riferimento di innesto paraluce (●) con il riferimento di allineamento paraluce (↙) come mostrato nella Figura ①, quindi ruotare il paraluce (②) finché il riferimento ● non è allineato con il riferimento di blocco paraluce (—○).

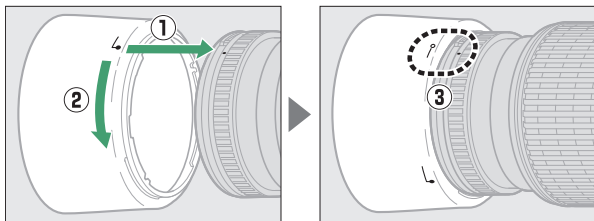

Quando si fissa o si rimuove il paraluce, mantenerlo in prossimità del simbolo alla sua base ed evitare di afferrarlo con troppa forza. Potrebbe verificarsi vignettatura se il paraluce non è attaccato correttamente. Il paraluce può essere invertito e innestato sull'obiettivo quando non è in uso. Quando il paraluce è invertito, può essere collegato e rimosso ruotandolo mentre lo si mantiene in prossimità del contrassegno di blocco (—○).

■ Specifiche

Tipo	Obiettivo AF-S DX di tipo G con CPU incorporata e baionetta F-Mount
Lunghezza focale	55–200 mm
Apertura massima	f/4–5.6
Costruzione obiettivo	13 elementi in 9 gruppi (incluso 1 elemento lente ED)
Angolo di campo	28° 50' – 8°
Scala delle lunghezze focali	Graduata in millimetri (55, 70, 85, 105, 135, 200)
Informazioni sulla distanza	Uscita alla fotocamera
Zoom	Zoom manuale con anello zoom indipendente
Messa a fuoco	Sistema Internal Focusing (IF) Nikon con autofocus controllato da motore Silent Wave e anello di messa a fuoco separato per messa a fuoco manuale
Riduzione vibrazioni	Decentramento ottico che utilizza motori voice coil (VCM)
Distanza minima di messa a fuoco	1,1 m dal piano focale (□ 82) a tutte le posizioni dello zoom
Lamelle diaframma	7 (apertura circolare del diaframma)
Diaframma	Completamente automatico
Gamma diaframma	<ul style="list-style-type: none">• Lunghezza focale 55 mm: f/4–22• Lunghezza focale 200 mm: f/5.6–32
Misurazione esposimetrica	Apertura completa
Dimensione attacco filtro	52 mm (P = 0,75 mm)
Dimensioni	Circa 70,5 mm di diametro massimo × 83 mm (distanza dalla flangia di innesto obiettivo della fotocamera quando l'obiettivo è represso)
Peso	Circa 300 g

Nikon si riserva il diritto di modificare l'aspetto e le specifiche dell'hardware e del software descritti in questo manuale in qualsiasi momento e senza alcun preavviso. Nikon declina ogni responsabilità per eventuali danni provocati da possibili errori contenuti in questo manuale.

Cura dell'obiettivo

- Tenere puliti i contatti CPU.
- Utilizzare una pompetta per rimuovere polvere e altri residui dalla superficie dell'obiettivo. Per rimuovere macchie e impronte digitali, applicare una piccola quantità di etanolo o di prodotto per la pulizia degli obiettivi su un panno di cotone pulito e morbido o su una velina per la pulizia delle lenti e pulire dal centro verso l'esterno con dei movimenti circolari, assicurandosi di non lasciare tracce o toccare il vetro con le dita.
- Per la pulizia dell'obiettivo, non usare mai solventi organici come quelli per pitture o benzene.
- Il paraluce o i filtri NC possono essere utilizzati per proteggere l'elemento frontale dell'obiettivo.
- Montare il tappo posteriore e quello anteriore prima di posizionare l'obiettivo nella sua custodia.
- Se è montato un paraluce, non afferrare o reggere l'obiettivo o la fotocamera solo dal paraluce.
- Se l'obiettivo non verrà usato per un periodo di tempo prolungato, conservarlo in un luogo fresco e asciutto per evitare la formazione di muffe e ruggine. Non conservarlo sotto sole diretto o con palline di naftalina o canfora.
- Mantenere asciutto l'obiettivo. Meccanismi interni arrugginiti possono causare danni irreparabili.
- Lasciare l'obiettivo in luoghi estremamente caldi può provocare danni o deformare alcune parti costituite da plastica rinforzata.

Una nota relativa agli obiettivi grandangolari e super grandangolari

L'autofocus potrebbe non garantire i risultati desiderati in situazioni simili a quelle mostrate di seguito.

1 Gli oggetti sullo sfondo occupano uno spazio maggiore del punto AF rispetto al soggetto principale:

Se il punto AF contiene sia oggetti in primo piano sia quelli dello sfondo, è possibile che la fotocamera metta a fuoco lo sfondo e quindi il soggetto potrebbe non essere messo a fuoco, in particolare con obiettivi grandangolari e super grandangolari.



Esempio: ritratto di un soggetto lontano situato a una certa distanza dallo sfondo

2 Il soggetto contiene molti dettagli particolareggiati.

La fotocamera potrebbe avere difficoltà a mettere a fuoco soggetti che contengono molti dettagli particolareggiati.

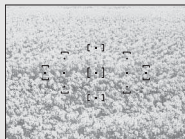

Esempio: un campo fiorito

In questi casi, usare la messa a fuoco manuale o il blocco della messa a fuoco per mettere a fuoco un altro soggetto alla stessa distanza, quindi ricomporre la foto. Per ulteriori informazioni, vedere "Ottenere buoni risultati con l'autofocus" (□ 72).

Capacità della card di memoria

La tabella di seguito mostra il numero approssimativo di immagini che possono essere memorizzate su una card SDHC UHS-I SanDisk Extreme Pro da 16 GB a diverse impostazioni di qualità e dimensione dell'immagine.

Qualità dell'immagine	Dimensione dell'immagine	Dimensione file ¹	Numero di foto ¹	Capacità buffer ²
NEF (RAW) + JPEG Fine ³	Grande	33,0 MB	320	6
NEF (RAW)	—	20,5 MB	505	17
JPEG Fine	Grande	12,6 MB	920	100
	Medio	7,6 MB	1.500	100
	Piccola	3,9 MB	2.900	100
JPEG Normal	Grande	6,5 MB	1.800	100
	Medio	3,9 MB	3.000	100
	Piccola	2,0 MB	5.600	100
JPEG Basic	Grande	2,5 MB	3.500	100
	Medio	1,8 MB	5.700	100
	Piccola	1,1 MB	10.300	100

- 1 Tutte le cifre sono approssimative. I risultati variano con il tipo di card, le impostazioni della fotocamera e la scena registrata.
- 2 Numero massimo di esposizioni che è possibile salvare nel buffer di memoria a ISO 100. Diminuisce quando sono attivi la riduzione disturbo (☐ 195), il controllo distorsione auto (☐ 196) o **Timbro data** (☐ 202).
- 3 La dimensione dell'immagine vale solo per le foto JPEG. La dimensione delle immagini in formato NEF (RAW) non può essere modificata. La dimensione del file è il totale per le immagini in formato NEF (RAW) e JPEG.

Durata della batteria

Il numero di scatti o di sequenze filmate che possono essere registrati con batterie ricaricabili completamente cariche varia in base alle condizioni della batteria ricaricabile, alla temperatura, all'intervallo tra scatti e al tempo di visualizzazione dei menu. Cifre di esempio per le batterie ricaricabili EN-EL14a (1.230 mAh) sono fornite di seguito.

- **Foto, modo di scatto fotogramma singolo (standard CIPA ¹):**

circa 1.200 scatti

- **Filmati:** circa 60 minuti a 1.080/60p²

- 1 Misurato a 23 °C (±2 °C) con un obiettivo AF-P DX NIKKOR 18–55 mm f/3.5–5.6G VR alle seguenti condizioni di prova: obiettivo in un ciclo da infinito a distanza minima e una foto scattata alle impostazioni predefinite ogni 30 sec.; il monitor è stato acceso per 4 sec. dopo lo scatto della foto; si è atteso che il timer di standby scadesse dopo lo spegnimento del monitor; flash emesso alla massima potenza ogni secondo scatto. Il live view non è stato utilizzato.
- 2 Misurato a 23 °C (±2 °C) con la fotocamera alle impostazioni predefinite e un obiettivo AF-P DX NIKKOR 18–55 mm f/3.5–5.6G VR nelle condizioni specificate da Camera and Imaging Products Association (CIPA). I filmati singoli possono essere lunghi fino a 20 minuti e avere dimensioni fino a 4 GB; la registrazione potrebbe terminare prima di raggiungere questi limiti se la temperatura della fotocamera aumenta.

I seguenti casi possono ridurre la durata della batteria:

































- Uso del monitor
- Tenere il pulsante di scatto premuto a metà corsa
- Operazioni ripetute di autofocus
- Scattare foto NEF (RAW)
- Tempi di posa lunghi
- Utilizzo delle funzioni Bluetooth della fotocamera
- Utilizzo della fotocamera con accessori opzionali collegati
- Utilizzo del modo VR (riduzione vibrazioni) con obiettivi VR
- Aumentare e ridurre ripetutamente l'ingrandimento con un obiettivo AF-P.

Per assicurarsi di ottenere il massimo dalle batterie ricaricabili Nikon EN-EL14a, attenersi alle indicazioni seguenti:

- Mantenere puliti i contatti della batteria ricaricabile. La presenza di impurità sui contatti può ridurre le prestazioni della batteria ricaricabile.
- Utilizzare le batterie ricaricabili immediatamente dopo averle ricaricate. Le batterie ricaricabili perdono la carica se vengono lasciate inutilizzate.

Indice

Simboli

 (Modo auto).....	5, 32
 (Modo auto (senza flash)).....	5, 32
 (Ritratto).....	5, 48
 (Paesaggio).....	5, 49
 (Bambini).....	5, 49
 (Sport).....	5, 49
 (Primo piano).....	5, 50
 (Ritratto notturno).....	5, 50
EFFECTS (Effetti speciali).....	5, 51
 (Visione notturna).....	52
VI (Super vivace).....	52
POP (Pop).....	52
 (Foto disegno).....	53, 56
 (Effetto toy camera).....	53, 57
 (Effetto miniatura).....	53, 58
 (Selezione colore).....	54, 60
 (Silhouette).....	54
 (High key).....	54
 (Low key).....	55
P (Auto programmato).....	5, 98, 99
S (Auto a priorità di tempi).....	5, 98, 101
A (Auto priorità diaframmi).....	5, 98, 103
M (Manuale).....	5, 98, 105
GUIDE (Guida).....	42
 (programma flessibile).....	100
 (Fotogramma singolo).....	62
 (Continuo).....	62, 63
 (Autoscatto).....	62, 66
 (Scatto silenzioso).....	62, 65
 2s (Comando ritardato (ML-L3)).....	62, 95
 (Comando rapido (ML-L3)).....	62, 95
 (AF a punto singolo).....	74
 (AF ad area dinamica).....	74
 (Area AF auto).....	74
 (Tracking 3D).....	74
 (AF con priorità al volto).....	75
 (AF area estesa).....	75
 (AF area normale).....	75
 (AF a inseguim. soggetto).....	76
 (Misurazione matrix).....	111

 (Misuraz. pond. centrale).....	111
 (Misurazione spot).....	111
AUTO (flash automatico).....	88
 (riduzione occhi rossi).....	88, 90
SLOW (sincro su tempi lenti).....	88, 90
REAR (sincro sulla seconda tendina).....	90
 (Compensazione flash).....	117
 (Compensazione dell'esposizione).....	115
WB (Bilanciamento del bianco).....	121
PRE (Premisurazione manuale).....	126
 (Indicatore "beep").....	213
 (indicatore di messa a fuoco).....	35, 79, 82
 (indicatore di pronto lampo).....	4, 38, 265
Pulsante  (live view).....	32, 138
Pulsante 	11, 143, 155
Pulsante 	6
 (buffer di memoria).....	64, 323

A

Accessori.....	267
Adattatore CA.....	267, 270
Adobe RGB.....	194
AE-L.....	113
AF.....	69-80
AF a inseguim. soggetto.....	76
AF a punto singolo (Modo area AF).....	74
AF ad area dinamica.....	74
AF area estesa.....	75
AF area normale.....	75
AF automatico.....	69
AF con priorità al volto.....	75
AF permanente.....	70
AF singolo.....	69, 70
AF-A.....	69
AF-C.....	69
AF-continuo.....	69
AF-F.....	70
AF-S.....	69, 70
Alta definizione.....	184, 303

Alte luci.....	157, 187
Anello di messa a fuoco dell'obiettivo..	81, 306, 312, 317
Anello messa a fuoco man. AF	217
Angolo di campo	261
Area AF Auto (Modo area AF).....	74
Attenuazione vento	142
Attivazione AF.....	215
Auto (Bilanciamento del bianco)	121
Auto a priorità di tempi	101
Auto priorità diaframmi.....	103
Auto programmato	99
Autofocus	69-80
Autoscatto.....	62, 66, 208

B

Batteria dell'orologio.....	13
Batteria ricaricabile .12, 13, 31, 267, 302	
Bianco e nero.....	240
Bilanciamento del bianco	121
Blocco AE	113
Blocco della messa a fuoco	79
Blocco esposizione.....	113
Blocco esposizione automatica	113
Blocco scatto con slot vuoto.....	226
Bluetooth	xx, 223
Bordo (PictBridge)	182
Bozzetto a colori.....	244
Buffer di memoria.....	64, 323

C

Campo flash.....	92
Cancella	41, 171
Cancella foto selezionate.....	172
Cancella l'immagine attuale	171
Cancella tutte le immagini	172
Capacità della card di memoria.....	323
Capture NX-D	177
Card di memoria	13, 201, 269, 323
Caricabatteria	12, 267, 302
Caricamento Eye-Fi	224
Cartella di memorizzazione	219
Cartella di riproduzione.....	187
Cavo USB.....	178, 181, 268

CEC.....	185
Classificazione.....	169, 176
CLS	262
Comando di regolazione diottrica	26, 268
Comando rapido (ML-L3)	62, 95
Comando ritardato (ML-L3)	62, 95
Commento foto.....	211
Commutatore modo A-M.....	81, 317
Compensazione dell'esposizione	115
Compensazione flash.....	117
Confronto affiancato.....	249
Connetti a smart device	222
Connettore di alimentazione ...	267, 270
Contatore data	202, 203
Contatti CPU.....	253
Continuo (Modo di scatto)	62, 63
Controllo automatico ISO.....	193, 194
Controllo distorsione	237
Controllo distorsione auto	196
Controllo flash	198
Controllo flash incorporato.....	197
Controllo periferica (HDMI).....	185
Controllo vignettatura	195
Coprioculare mirino.....	68
Correzione occhi rossi.....	236
Cross-screen (Effetti filtro).....	239

D

Data e ora	205
Dati di ripresa	160
Dati posizione	164, 221
DCF versione 2.0	303
Diaframma	103, 106
Dimens./freq. fotogrammi	141
Dimensione	86, 141
Dimensione dell'immagine.....	86
Dipinto.....	248
Disegna contorno.....	243
Display info automatico	206
Distorsione prospettica	238
D-Lighting	235
D-Lighting attivo	119

E

Effetti filtro	135, 137, 239
Effetto miniatura.....	58, 245
Elaborazione NEF (RAW)	230
Esposimetri	37
Esposizione	111, 113, 115
Exif versione 2.3.....	303

F

Fill flash con bilanciamento i-TTL per SLR digitale	198, 262
Fill flash standard i-TTL per SLR digitale	198, 262
Filmati	138
Filtri.....	267
Filtro caldo (Effetti filtro)	239
Fisheye.....	238
Flash	38, 87, 197, 262
Flash (Bilanciamento del bianco).....	121
Flash automatico	88
Flash incorporato.....	38, 87, 258
Flash opzionale.....	197, 262
Flou (Effetti filtro).....	239
Fluorescenza (Bilanciamento del bianco).....	121, 123
Formato carta (PictBridge)	182
Formato data.....	25, 205
Formato di visualizzazione info.....	206
Formatt. card di memoria.....	201
Foto di riferimento "Dust off"	209
Foto disegno	56, 244
Fotogramma singolo (Modo di scatto). 62	
Fuso orario	25, 205
Fuso orario e data	25, 205

G

Ghiera di selezione modo.....	5
Grande (Dimensione dell'immagine)	86
Guida.....	28

H

H.264	300
-------------	-----

HDMI	184, 303
HDMI-CEC.....	185
Hi (Sensibilità).....	93

I

Illuminatore AF incorporato	73, 196, 256
Illuminatore ausiliario AF ...	73, 196, 256
Impost. filmato manuali	142
Imposta Picture Control	134
Impostazioni disponibili	281
Impostazioni filmato	141
Impostazioni recenti.....	251
Incandescenza (Bilanciamento del bianco).....	121
Indicatore del piano focale	82
Indicatore di esposizione.....	10, 106
Indicatore di messa a fuoco.....	35, 79, 82
Indicatore di pronto lampo.....	4, 38, 265
Informazioni copyright.....	212
Informazioni di riproduzione ...	156, 187
Informazioni generali.....	163
Informazioni sul file	156, 157
Informazioni sulla foto.....	156, 187
Inizia stampa (PictBridge).....	182, 183
Innesto dell'obiettivo	2, 15, 82
Interruttore riduzione vibrazioni obiettivo	17, 318
Intervallo fotogrammi (Slide show)	176
Invia a smart device (automatico) ...	223
Istogramma	158, 187
Istogramma RGB.....	158
i-TTL.....	197, 198, 262

J

JPEG	84
JPEG Basic.....	84
JPEG Fine	84
JPEG Normal	84

L

Lampeggiatore.....	262
Lingua (Language).....	18, 205
Live view	32, 138

Luminosità del monitor	205
Lunghezza focale.....	261

M

Manuale.....	81, 105
Marchio di conformità	225
Medio (Dimensione dell'immagine) .	86
Menu di ripresa.....	190
Menu di ritocco	227
Menu impostazioni	199
Menu riproduzione	186
Messa a fuoco.....	69–83
Messa a fuoco del mirino	26
Messa a fuoco manuale	69, 70, 81
Microfono	141
Mired	125
Mirino.....	4, 26, 296
Misuraz. pond. centrale	111
Misurazione esposimetrica	111
Misurazione matrix.....	111
Misurazione spot.....	111
Modalità aereo.....	222
Modifica filmato	146, 150
Modo area AF	74
Modo di esposizione	98
Modo di scatto	62
Modo effetti speciali	51
Modo flash.....	88, 90
Modo guida	42
Modo messa a fuoco	69
Modo scena.....	48
Monitor.....	152, 205
Monocromatico.....	240
Monocromatico (Imposta Picture Control).....	132
Mostra foto scattata.....	188
M-Up per pulizia sensore	273

N

NEF (RAW).....	84, 221, 230
Neutro (Imposta Picture Control)	132
Nikon Transfer 2	179
Nome file.....	221
Numerazione sequenza file	218

Numero copie (PictBridge).....	182
Numero di esposizioni rimanenti	31
Numero di scatti.....	324
numero f/.....	103
Nuvoloso (Bilanciamento del bianco)....	121

O

Obiettivi compatibili	252
Obiettivo.....	15, 252, 306
Obiettivo CPU	252
Obiettivo senza CPU	254
Obiettivo tipo D	253
Obiettivo tipo E	253
Obiettivo tipo G	253
Ombra (Bilanciamento del bianco) .	121
Opzioni di visualizz. in riprod.....	187
Ora legale	25, 205
Orologio.....	25, 205

P

Paesaggio (Imposta Picture Control).....	132
Piccola (Dimensione dell'immagine).86	
PictBridge	181, 303
Picture Control	132, 134
Posa B.....	107
Posa T.....	107
Premere il pulsante di scatto a metà corsa	35, 36
Premere il pulsante di scatto fino in fondo.....	36
Premisurazione manuale (Bilanciamento del bianco)	121, 126
Programma flessibile.....	100
Protezione delle foto.....	168
Pulsante AE-L/AF-L	80, 113, 215
Pulsante barilotto per obiettivo ritraibile	16, 17, 306, 317
Pulsante di registrazione filmato	139
Pulsante di scatto	36, 79, 113, 215
Pulsante Fn	214
Pulsanti.....	214
Punto AF	34, 74, 76, 82

Q

Qualità dell'immagine.....	84
Qualità filmato	141

R

Raddrizzamento	237
Regolazione fine del bilanciamento del bianco	124
Reset	192, 201, 226
Reset menu di ripresa.....	192
Reset opzioni impostazione	201
Reticolo.....	8
RGB.....	158, 194
Ricevitore infrarossi.....	96
Ridimensiona	233
Riduzione dello sfarfallio.....	140, 213
Riduzione disturbo.....	195
Riduzione occhi rossi.....	88, 90
Riduzione vibrazioni ..	17, 198, 309, 314, 318
Riferimento di innesto	15, 306, 312, 317
Rifila	166, 232
Rifilatura dei filmati	146
Ripristina tutte le impostazioni	226
Riproduzione.....	40, 152
Riproduzione a pieno formato.....	152
Riproduzione calendario.....	154
Riproduzione miniature	153
Risoluzione output (HDMI).....	185
Ritaglio (PictBridge)	182
Ritocco rapido	236
Ritratto (Imposta Picture Control) ...	132
Rotazione auto immagine	188
Ruota foto verticali.....	189

S

Salva fotogramma selez.	150
Saturo (Imposta Picture Control)	132
Scala delle lunghezze focali	306, 312, 317
Scatto silenzioso	62, 65
Scegli punto iniziale/finale.....	146
Schermo di messa a fuoco.....	296

Segnale acustico	213
Selettore del modo di messa a fuoco	81
Selettore scene auto.....	37
Selez. per invio a smart device.....	189
Selezione colore.....	60, 246
Selezione di stampa.....	183
Sensibilità	93, 192
Sensibilità ISO	93, 192
Sensibilità massima	193
Sensore RGB da 420 pixel	198, 297, 298
Seppia	240
Sequenza	63
Sincro su tempi lenti.....	88, 90
Sincro sulla prima tendina	90
Sincro sulla seconda tendina	90
Sincronizza con smart device.....	205
Sistema di illuminazione creativa ...	262
Skylight (Effetti filtro)	239
Slide show	174
SnapBridge	i, 18
Sole diretto (Bilanciamento del bianco)	121
Sovrapposizione immagini	241
Spazio colore	194
Specchio	2, 273
Spia di accesso.....	36
sRGB	194
Stampa	181
Stampa data (PictBridge).....	182
Standard (Imposta Picture Control)	132

T

Tappo corpo	2, 268
Telecomando	95, 269
Telemetro elettronico	82, 216
Telemetro graduato	82, 216
Televisore	184
Temperatura di colore	123
Tempo attesa telecom. (ML-L3).....	208
Tempo di posa minimo	193
Tempo sincro flash.....	91, 296
Timbro data	202
Timer	66
Timer di autospegnimento	207

Timer di standby	37, 207
Tipo immagine (Slide show)	176
Tono.....	135, 137
Tracking 3D (Modo area AF)	74

U

Uniforme (Imposta Picture Control) 132
--

V

Versione firmware	226
ViewNX-i.....	177
Viraggio ciano.....	240
Visualizzazione informazioni	6, 206
Volume	145, 174
VR ottico.....	198

W

WB	121
----------	-----

Z

Zoom in riproduzione	165
Zoom volto.....	167

È severamente vietata la riproduzione parziale o totale di questo manuale (tranne la breve citazione negli articoli o nelle rassegne critiche) senza autorizzazione scritta da NIKON CORPORATION.

NIKON CORPORATION

© 2016 Nikon Corporation



SB6E01(1H)
6MB3541H-01