

# PENTAX

Appareil photo numérique reflex

## K-30

Mode d'emploi

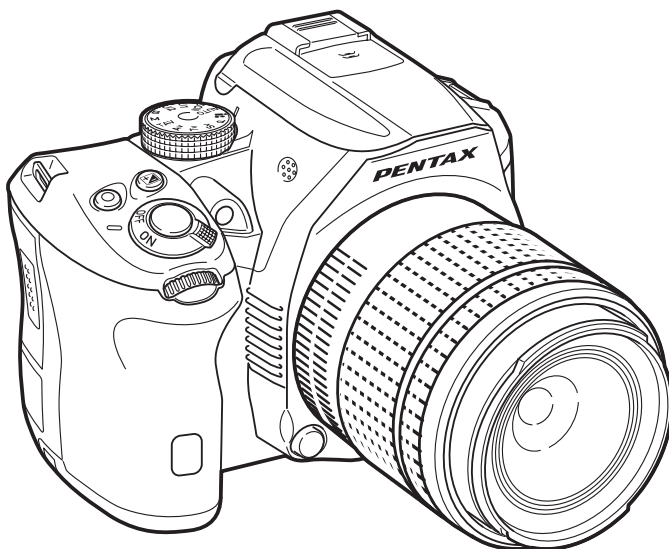

La lecture du mode d'emploi vous permettra de bénéficier d'un fonctionnement optimal de votre appareil.

Nous vous remercions d'avoir choisi l'appareil photo numérique **K-30** de PENTAX. Veuillez lire le mode d'emploi préalablement à l'utilisation de l'appareil afin de tirer le meilleur parti des fonctions de ce produit. Ce document, qui est à conserver après lecture, sera un outil précieux pour vous aider à comprendre l'ensemble des caractéristiques de l'appareil.

### **Objectifs que vous pouvez utiliser**

En général, les objectifs qui peuvent être utilisés avec cet appareil sont les objectifs DA, DA L, D FA et FA J et les objectifs disposant d'une position **A** sur la bague de diaphragme. Pour l'utilisation de tout autre objectif ou accessoire, reportez-vous à p.59 et p.284.

### **Droits d'auteur**

Les images prises à l'aide du **K-30** destinées à un usage autre que privé ne peuvent être utilisées sans autorisation préalable, tel que défini par le Copyright Act (législation relative aux droits d'auteur en vigueur aux États-Unis). Soyez particulièrement attentif aux restrictions concernant l'usage privé de certains types d'images, prises lors de manifestations ou de spectacles ou portant sur des objets exposés. Les images prises dans le but d'obtenir des droits d'auteur ne peuvent être utilisées autrement que dans le cadre des droits d'auteur définis par le Copyright Act, et une vigilance particulière est également recommandée à cet égard.

### **Marques déposées**

Microsoft et Windows sont des marques déposées de Microsoft Corporation aux États-Unis et dans d'autres pays. Windows Vista est une marque déposée ou une marque de fabrique de Microsoft Corporation aux États-Unis et/ou dans d'autres pays.

Macintosh, Mac OS et QuickTime sont des marques de fabrique d'Apple Inc., enregistrées aux États-Unis et dans d'autres pays.

Le logo SDXC est une marque de fabrique de SD-3C, LLC.

Ce produit inclut la technologie DNG sous licence d'Adobe Systems Incorporated.

Le logo DNG est une marque de fabrique déposée ou une marque de fabrique d'Adobe Systems Incorporated aux États-Unis ou dans les autres pays.

Toutes les autres marques ou noms de produit sont des marques commerciales ou des marques déposées des sociétés respectives. Toutefois, les marques TM ou ® ne sont pas utilisés dans certains cas dans le présent manuel.

Ce produit prend en charge PRINT Image Matching III. PRINT Image Matching permet aux appareils photo numériques, aux imprimantes et aux logiciels d'aider les photographes à produire des images plus fidèles à leurs intentions. Certaines fonctions ne sont pas disponibles sur les imprimantes ne prenant pas en charge PRINT Image Matching III.

Copyright 2001 Seiko Epson Corporation. Tous droits réservés. PRINT Image Matching est une marque déposée par Seiko Epson Corporation. Le logo PRINT Image Matching est une marque déposée par Seiko Epson Corporation.

Ce produit est accordé sous licence conformément à l'AVC Patent Portfolio License pour une utilisation personnelle et non lucrative par un consommateur en vue de (i) encoder des vidéos selon la norme AVC (« vidéo AVC ») et/ou (ii) décoder des vidéos AVC qui ont été encodées par un consommateur dans le cadre d'une activité personnelle et non lucrative et/ou qui ont été obtenues auprès d'un fournisseur de vidéos possédant une licence l'autorisant à fournir des vidéos AVC. Aucune licence n'est accordée effectivement ou implicitement pour tout autre usage. Des informations supplémentaires peuvent être obtenues auprès de MPEG LA, L.L.C.

Visitez <http://www.mpegla.com>.

## À l'attention des utilisateurs de cet appareil

- N'utilisez pas ou ne rangez pas cet appareil à proximité d'équipements qui génèrent des radiations électromagnétiques ou des champs magnétiques puissants. Des charges statiques ou des champs magnétiques forts produits par les équipements tels que les émetteurs radio peuvent interférer avec l'écran, endommager les données enregistrées sur la carte mémoire ou affecter les circuits internes de l'appareil et entraîner son dysfonctionnement.
- L'écran à cristaux liquides utilisé pour l'affichage a été conçu grâce à une technologie de très haute précision. Bien que le taux de pixels effectifs soit d'au minimum 99,99 %, il est possible que 0,01 % ou moins des pixels restent inactifs ou au contraire soient actifs alors qu'ils ne devraient pas l'être. Cela n'a toutefois aucun effet sur l'image enregistrée.
- Il est possible que les illustrations et l'écran d'affichage figurant dans le présent manuel diffèrent du produit réel.
- Les cartes mémoire SD, SDHC et SDXC sont indifféremment désignées comme des cartes mémoire SD dans le présent manuel.
- Dans ce manuel, le terme générique « ordinateur » fait aussi bien référence à un PC sous Windows qu'à un Macintosh.
- Cet appareil peut utiliser une batterie D-LI109 ou le support de batterie AA D-BH109 en option avec quatre batteries AA. Dans ce manuel, « batterie » désigne D-LI109 autant que D-BH109, sauf indication contraire. Excepté la mention ci-dessus, le terme générique « batterie(s) » fait référence à tout type de source d'énergie (batterie ou pile) utilisé pour cet appareil photo et ses accessoires.

## Utilisation de votre appareil en toute sécurité

Nous avons tout mis en œuvre au cours de la conception de cet appareil pour en assurer l'utilisation en toute sécurité. Nous vous demandons donc d'être particulièrement vigilants quant aux points précédés des symboles suivants.



### Danger

Ce symbole indique que la négligence de ce point peut engendrer des blessures corporelles graves.



### Attention

Ce symbole indique que la négligence de ce point peut provoquer des blessures corporelles mineures à moyennement graves ou des dégâts matériels.

## À propos de votre appareil



### Danger

- N'essayez jamais de démonter ou de modifier l'appareil. L'appareil contient des pièces sous haute tension et il existe un risque de décharge électrique.

- N'essayez jamais de toucher les parties internes de l'appareil visibles à la suite d'une chute ou pour toute autre raison car il existe un risque de décharge électrique.
- Ne dirigez pas l'appareil vers le soleil ou d'autres sources de lumière forte lorsque vous prenez des photos et ne laissez pas l'appareil en plein soleil sans le bouchon avant, car ceci pourrait entraîner un dysfonctionnement ou provoquer un incendie.
- Ne regardez pas dans l'objectif lorsqu'il est dirigé vers le soleil ou d'autres sources de lumière forte car cela pourrait entraîner de graves lésions de la rétine, voire la cécité.
- Retirez immédiatement la batterie de l'appareil ou débranchez l'adaptateur secteur et contactez votre centre de réparation PENTAX le plus proche en cas de fumée, d'odeur suspecte ou d'un quelconque dysfonctionnement. Le fait de continuer à utiliser l'appareil peut entraîner un incendie ou une décharge électrique.



### Attention

- Ne placez pas votre doigt sur le flash lors de son déclenchement sous peine de vous brûler.
- Ne recouvrez pas le flash de vos vêtements lors de son déclenchement sous peine de décolorer ceux-ci.
- Certaines parties de l'appareil chauffent pendant son utilisation. De légères brûlures sont possibles en cas de maniement prolongé.
- Si l'écran est endommagé, faites attention aux morceaux de verre. De même, veillez à ce que le cristal liquide n'entre pas en contact avec la peau, les yeux ou la bouche.
- En fonction de facteurs qui sont propres à chaque individu ou de la condition physique de chacun, l'utilisation de l'appareil photo peut provoquer des démangeaisons, des éruptions ou des cloques. En présence de troubles anormaux, cessez l'utilisation de l'appareil et prenez immédiatement un avis médical.

## À propos du chargeur de batterie et de l'adaptateur secteur



### Danger

- Veillez à utiliser le chargeur de batterie et l'adaptateur secteur exclusivement conçus pour cet appareil, de tension et de voltage correspondant à l'appareil. Il existe un risque d'incendie, de décharge électrique ou de détérioration de l'appareil en cas d'utilisation d'un chargeur ou adaptateur autre que ceux spécifiés ou de tension et voltage différents. La tension spécifiée est 100 - 240 V CA.
- Ne démontez pas et ne modifiez pas ce produit, sous peine d'incendie ou de décharge électrique.
- Arrêtez immédiatement l'appareil et contactez un centre de réparation PENTAX en cas de fumée, d'odeur suspecte ou d'un quelconque dysfonctionnement. Toute utilisation prolongée dans ces conditions peut provoquer un incendie ou une décharge électrique.
- En cas de pénétration d'eau à l'intérieur de l'appareil, contactez un centre de réparation PENTAX. Toute utilisation prolongée dans ces conditions peut provoquer un incendie ou une décharge électrique.

- En cas d'éclair ou d'orage au cours de l'utilisation du chargeur de batterie ou de l'adaptateur secteur, débranchez le cordon d'alimentation secteur et arrêtez l'appareil. Toute utilisation prolongée dans ces conditions peut provoquer des dommages, un incendie ou une décharge électrique.
- Essayez la prise du cordon d'alimentation en présence de poussière. Une accumulation de poussière pourrait provoquer un incendie.
- Pour limiter les risques, n'utilisez que des cordons d'alimentation électrique certifiés CSA/UL de type SPT-2 ou supérieur, fil cuivre de calibre AWG 18, munis à une extrémité d'une prise mâle moulée (de configuration NEMA) et à l'autre extrémité d'un connecteur femelle moulé (de configuration non industrielle CEI) ou équivalent.

### Attention

- Ne posez pas d'objet lourd sur le cordon d'alimentation secteur, ne laissez pas d'objet lourd choir sur ce cordon et évitez toute déformation excessive susceptible de le détériorer. Si le cordon d'alimentation secteur est endommagé, contactez un centre de réparation PENTAX.
- Ne touchez pas ou ne mettez pas en court-circuit l'extrémité du cordon d'alimentation secteur alors que celui-ci est branché.
- Ne manipulez pas le cordon d'alimentation secteur avec les mains mouillées. Cela pourrait provoquer une décharge électrique.
- Une chute du produit ou un choc violent pourrait entraîner un dysfonctionnement du produit.
- N'utilisez pas le chargeur D-BC109 pour des batteries autres que la batterie lithium-ion rechargeable D-LI109. Toute tentative de charge d'autres types de batteries peut provoquer une explosion ou une surchauffe et endommager le chargeur.

## À propos de la batterie lithium-ion rechargeable

### Danger

- En cas de fuite de la batterie et de contact avec les yeux, ne les frottez pas. Rincez-les à l'eau claire et consultez immédiatement un médecin.

### Attention

- N'utilisez que la batterie prescrite pour cet appareil afin d'éviter tout risque d'explosion ou d'incendie.
- Ne démontez pas la batterie, sous peine d'entraîner des fuites ou une explosion.
- Retirez immédiatement la batterie de l'appareil si elle chauffe ou commence à fumer. Veillez à ne pas vous brûler pendant cette opération.
- Maintenez les polarités + et – de la batterie éloignées des fils métalliques, épingles à cheveux et autres objets métalliques.
- Ne mettez pas la batterie en court-circuit et ne la jetez pas au feu sous peine de provoquer une explosion ou un incendie.
- En cas de fuite de la batterie et de contact avec la peau ou les vêtements, cela peut provoquer une irritation de la peau. Lavez les zones affectées avec de l'eau.

- Précautions pour l'utilisation de la batterie D-LI109 :  
UTILISER UNIQUEMENT LE CHARGEUR SPÉCIFIÉ.
  - NE L'INCINÉREZ PAS.
  - NE LA DÉMONTÉZ PAS.
  - NE LA COURT-CIRCUITEZ PAS.
  - NE L'EXPOSEZ PAS À UNE TEMPÉRATURE ÉLEVÉE (140 °F/60 °C).

## À propos de l'utilisation des batteries AA

### **Danger**

- En cas de fuite de la batterie et de contact avec les yeux, ne les frottez pas. Rincez-les à l'eau claire et consultez immédiatement un médecin.

### **Attention**

- Avec le support de batterie AA facultatif D-BH109, cet appareil nécessite quatre batteries alcalines AA, lithium AA ou Ni-MH AA. N'utilisez pas de batteries autres que celles spécifiées ici, sous peine d'entraîner un mauvais fonctionnement de l'appareil. De même, les batteries risqueraient de se rompre et de provoquer un incendie.
- Respectez les repères de polarité « + » et « - » figurant sur l'appareil et les batteries, et insérez-les correctement sous peine d'incendie ou d'explosion.
- Ne les remplacez pas par des batteries de marques, capacités ou types différents. De même, ne mélangez pas batteries usagées et neuves. L'insertion incorrecte des batteries peut provoquer une explosion ou un incendie.
- N'essayez jamais de démonter ni de mettre en court-circuit les batteries. Ne les jetez jamais dans un feu, elles pourraient exploser ou s'enflammer.
- Ne chargez jamais des batteries autres que les batteries Ni-MH rechargeables car elles pourraient exploser ou s'enflammer. Les batteries AA à utiliser avec cet appareil, autres que des batteries Ni-MH, ne peuvent être rechargées.
- N'ouvrez pas la trappe de protection du logement des piles ou ne retirez pas celles-ci lorsque l'appareil est sous tension.
- Enlevez les batteries si vous prévoyez de rester longtemps sans utiliser l'appareil car elles risquent de fuir.
- Tout contact avec la peau ou les vêtements peut provoquer une irritation de la peau. Lavez les zones affectées avec de l'eau.
- Retirez immédiatement les piles de l'appareil si elles chauffent ou commencent à fumer. Veillez à ne pas vous brûler pendant cette opération.

## Tenez l'appareil photo et ses accessoires hors de portée des enfants en bas âge



- Ne laissez pas l'appareil photo et ses accessoires à la portée des enfants en bas âge.
  1. Une chute ou une utilisation accidentelle risque de provoquer des blessures corporelles graves.
  2. N'enroulez jamais la courroie autour du cou sous peine de suffocation.
  3. Afin d'éviter tout risque d'ingestion accidentelle de petits éléments tels que la batterie ou les cartes mémoire SD, maintenez ces éléments hors de portée des enfants en bas âge ; faites immédiatement appel à un médecin en cas d'ingestion accidentelle.

## Précautions d'utilisation

### Avant d'utiliser votre appareil photo

- Lorsque vous voyagez, munissez-vous de la liste du réseau de service après-vente international incluse dans la boîte. Elle vous sera utile en cas de problèmes.
- Lorsque l'appareil n'a pas été utilisé pendant une longue période, vérifiez qu'il fonctionne toujours correctement, notamment avant de prendre des photos importantes (telles que des photos de mariage ou de voyages). Le contenu des enregistrements ne peut être garanti si l'enregistrement, la lecture ou le transfert des données vers un ordinateur, etc. n'est pas possible en raison d'un dysfonctionnement de votre appareil ou du support d'enregistrement (carte mémoire SD), etc.

### À propos de la batterie et du chargeur

- Pour que la batterie reste en état de fonctionnement optimal, évitez de la stocker entièrement chargée ou à des températures élevées.
- Si la batterie reste insérée dans l'appareil et que celui-ci ne sert pas pendant longtemps, la batterie va se décharger de façon excessive, ce qui raccourcira sa durée de vie.
- Il est conseillé de charger la batterie la veille ou le jour même de son utilisation.
- Le cordon d'alimentation secteur fourni avec cet appareil est conçu exclusivement pour le chargeur D-BC109. Ne l'utilisez pas avec un autre équipement.

## Précautions de transport et d'utilisation de votre appareil

- Évitez de soumettre l'appareil à des températures ou des taux d'humidité élevés. Ne le laissez pas à l'intérieur d'un véhicule où des températures très importantes sont possibles.
- Assurez-vous que l'appareil n'est pas soumis à des vibrations importantes, à des chocs ou à de fortes pressions. Protégez-le par un sac matelassé lorsque vous le transportez en voiture, moto ou bateau, etc.
- La fourchette de température d'utilisation de l'appareil est comprise entre 10 °C et 40 °C.
- L'écran risque de s'assombrir à température élevée mais redevient normal à une température normale.
- L'écran peut réagir plus lentement par basse température. Cela fait partie des propriétés de tout écran à cristaux liquides et ne constitue pas un dysfonctionnement.
- Les brusques changements de température peuvent entraîner la formation de gouttelettes de condensation à l'intérieur comme à l'extérieur de l'appareil. Dans un tel cas, mettez l'appareil dans votre sac ou un sac en plastique et sortez-le uniquement lorsque la différence entre température de l'appareil et température ambiante est stabilisée.
- Veillez à ce qu'aucun élément étranger (terre, sable, poussière, eau, gaz, sel, etc.) ne pénètre dans l'appareil car il pourrait l'endommager. Essayez toute goutte d'eau éventuellement présente sur l'appareil.
- N'appuyez pas fortement sur l'écran car cela pourrait l'endommager ou conduire à un dysfonctionnement.
- Veillez à ne pas trop serrer la vis dans l'écrou de trépied lorsqu'un trépied est utilisé.

## Nettoyage de l'appareil

- N'utilisez jamais de solvants tels que diluants, alcool ou essence pour nettoyer l'appareil.
- Utilisez un pinceau pour dépeussier l'objectif ou le viseur. N'utilisez jamais d'aérosol pour le nettoyage car cela pourrait endommager l'objectif.
- Le capteur CMOS étant une pièce de précision, veuillez contacter le service après-vente PENTAX pour un nettoyage professionnel. (Cette prestation est payante.)
- Pour que votre appareil conserve ses performances optimales, nous vous conseillons de le faire réviser tous les ans ou tous les deux ans.

## Rangement de l'appareil

- Évitez de stocker l'appareil dans une pièce où se trouvent des conservateurs ou des produits chimiques. Le stockage à des températures ou des taux d'humidité élevés peut provoquer la formation de moisissures. Retirez l'appareil de son étui et rangez-le dans un endroit sec et bien aéré.
- Évitez d'utiliser ou de ranger l'appareil à proximité d'éléments générateurs d'électricité statique ou d'interférence électrique.



- Évitez d'utiliser ou de stocker l'appareil dans des endroits sujets à des variations de température brutales ou à la condensation, et veillez à ne pas le laisser exposé en plein soleil.

## Autres précautions

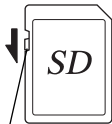
- La carte mémoire SD est dotée d'un commutateur écriture-protection. Placez le commutateur en position LOCK (VERROUILLAGE) pour empêcher l'enregistrement de nouvelles données sur la carte, la suppression des données existantes et le formatage de la carte par l'appareil ou l'ordinateur.
- 
- Commutateur écriture-protection
- La carte mémoire SD peut être très chaude lorsqu'elle est retirée immédiatement après utilisation de l'appareil.
  - Ne retirez pas la carte mémoire SD et ne mettez pas l'appareil sous tension lorsque vous utilisez la carte. Des données pourraient être perdues ou la carte endommagée.
  - Ne déformez pas la carte mémoire SD et évitez-lui tout choc important. Veillez à ce qu'elle ne rentre pas en contact avec de l'eau et à ce qu'elle ne soit pas soumise à des températures élevées.
  - Ne pas retirez la carte mémoire SD en cours de formatage, sous peine de l'endommager et de la rendre inutilisable.
  - Il existe un risque de suppression des données contenues dans la carte mémoire SD dans les cas de figure suivants. En aucun cas, nous ne saurions être tenus responsables de la suppression des données.
    1. Mauvaise manipulation de la carte mémoire SD.
    2. Carte mémoire SD placée à proximité d'éléments susceptibles de générer de l'électricité statique ou des interférences électriques.
    3. Non-utilisation prolongée de la carte.
    4. Carte éjectée ou batterie extraite de l'appareil lors de la lecture de données.
  - Les données sauvegardées peuvent être endommagées si la carte mémoire SD reste inutilisée pendant trop longtemps. Assurez-vous d'effectuer régulièrement les sauvegardes nécessaires sur un ordinateur.
  - Formatez les cartes mémoire SD neuves ainsi que celles utilisées au préalable avec d'autres appareils.
  - Sachez que la suppression de données stockées sur une carte mémoire SD ou le formatage d'une carte mémoire SD n'efface pas totalement les données. Les données supprimées peuvent parfois être récupérées grâce à des logiciels disponibles dans le commerce. Si vous souhaitez jeter, donner ou vendre votre carte mémoire SD, vous devez vous assurer que les données qu'elle contient sont totalement effacées ou que la carte elle-même est détruite si elle contient des informations personnelles ou sensibles.
  - Vous êtes pleinement responsable de la gestion des données présentes sur la carte.

**À propos de l'enregistrement de ce produit**

Afin de vous fournir un meilleur service, nous vous recommandons de compléter le formulaire d'enregistrement du produit, que vous trouverez sur le CD-ROM livré avec l'appareil ou sur le site PENTAX.

Reportez-vous à la p.262 pour des précisions. Nous vous remercions de votre collaboration.

## Table des matières

|  |           |
|--|-----------|
| Utilisation de votre appareil en toute sécurité .....      | 1         |
| Précautions d'utilisation .....                            | 5         |
| Table des matières .....                                   | 9         |
| Composition du manuel d'utilisation .....                  | 15        |
| <b>Avant d'utiliser votre appareil photo</b> .....         | <b>17</b> |
| <b>Vérification du contenu de l'emballage</b> .....        | <b>18</b> |
| <b>Noms et fonctions des éléments</b> .....                | <b>19</b> |
| Mode d'enregistrement .....                                | 20        |
| Mode lecture .....   | 22        |
| Écran .....  | 23        |
| Viseur .....   | 37        |
| <b>Comment modifier les réglages des fonctions</b> .....   | <b>40</b> |
| Utilisation des touches directes .....                     | 40        |
| Utilisation de l'écran de réglage des paramètres .....     | 41        |
| Utilisation des menus .....                                | 43        |
| <b>Préparation de l'appareil</b> .....                     | <b>47</b> |
| <b>Mise en place de la courroie</b> .....                  | <b>48</b> |
| <b>Insertion de la Batterie</b> .....                      | <b>49</b> |
| Utilisation de la batterie lithium-ion .....               | 49        |
| Utilisation de batteries AA .....                          | 52        |
| Utilisation de l'adaptateur secteur (en option) .....      | 54        |
| <b>Insérer/Retirer une carte mémoire SD</b> .....          | <b>57</b> |
| <b>Montage d'un objectif</b> .....                         | <b>59</b> |
| <b>Réglage de la correction dioptrique du viseur</b> ..... | <b>62</b> |
| <b>Mise sous/hors tension de l'appareil</b> .....          | <b>64</b> |
| <b>Réglages initiaux</b> .....                             | <b>65</b> |
| Réglage de la langue d'affichage .....                     | 65        |
| Réglage de la date et de l'heure .....                     | 67        |

## Opérations de base

69

|   |           |
|---|-----------|
| <b>Prise de vue de base</b> .....                         | <b>70</b> |
| Choix des réglages optimaux par l'appareil lui-même ..... | 70        |
| <b>Utilisation du flash incorporé</b> .....               | <b>74</b> |
| Réglage du mode flash .....                               | 74        |
| Utilisation du flash incorporé .....                      | 77        |
| <b>Visionner les images</b> .....                         | <b>78</b> |
| Lecture des images.....                                   | 78        |
| Suppression d'une seule image .....                       | 79        |

## Fonctions de prise de vue

81

|  |            |
|--|------------|
| <b>Utilisation des fonctions de prise de vue</b> .....                                     | <b>82</b>  |
| Paramètres de réglage des touches directes .....   | 82         |
| Réglages du menu Mode pr. de vue .....   | 83         |
| Paramètres du menu vidéo .....   | 88         |
| Paramètres du menu Réglag. perso. ....   | 89         |
| <b>Sélection du mode d'enregistrement approprié</b> .....                                  | <b>93</b>  |
| Modes image auto. ....   | 94         |
| Modes scène.....   | 95         |
| Modes de prise de vue.....   | 98         |
| <b>Réglage de l'exposition</b> .....   | <b>99</b>  |
| Réglage de la Sensibilité .....  | 99         |
| Changement du mode d'exposition .....  | 100        |
| Verrouillage de l'exposition .....   | 104        |
| Verrouillage de l'exposition avant la prise de vue<br>(verrouillage de l'exposition) ..... | 108        |
| Sélection de la méthode de mesure .....  | 109        |
| Réduction du bruit de l'image (Réduction du bruit) .....                                   | 110        |
| <b>Mise au point</b> .....   | <b>114</b> |
| Changement du mode centre .....  | 114        |
| Sélection de la zone de mise au point (point AF) .....                                     | 117        |
| Réglage du contraste AF pendant Live View .....  | 120        |
| Vérification de la mise au point .....   | 122        |
| Réglage manuel de la mise au point (Mise au point manuelle) .....                          | 123        |
| Ajustement AF précis .....   | 125        |
| <b>Vérifier la profondeur de champ (Prévisualisation)</b> .....                            | <b>128</b> |
| Afficher la prévisualisation optique .....   | 128        |
| Afficher la prévisualisation numérique .....   | 129        |

|   |            |
|---|------------|
| <b>Utilisation de la fonction Shake Reduction pour réduire les vibrations de l'appareil .....</b> | <b>130</b> |
| Prise de vue à l'aide de la fonction anti-bougé photo (Shake Reduction) .....                     | 130        |
| Prise de vue à l'aide du retardateur .....  | 132        |
| Prise de vue avec une télécommande (en option) .....  | 134        |
| <b>Prise de vue en rafale .....</b>   | <b>136</b> |
| Rafale .....  | 136        |
| Intervalloètre .....  | 137        |
| Sur-impression .....  | 140        |
| <b>Enregistrement de séquences vidéo .....</b>  | <b>143</b> |
| Modifier les réglages pour l'enregistrement de vidéos .....                                       | 143        |
| Enregistrement de séquences vidéo .....   | 146        |
| Vidéo par intervalle .....  | 148        |
| Lecture des séquences vidéo .....   | 150        |
| Édition de séquences vidéo .....  | 152        |

## **Réglages de prise de vue 155**

---

|  |            |
|--|------------|
| <b>Réglage d'un format de fichier .....</b>                                  | <b>156</b> |
| Format fichier .....   | 157        |
| Pixels enregistrés JPEG .....  | 157        |
| Qualité JPEG .....   | 158        |
| Espace couleurs .....  | 158        |
| <b>Réglage de la balance des blancs .....</b>                                | <b>159</b> |
| Réglage manuel de la balance des blancs .....                                | 162        |
| Réglage de la balance des blancs à l'aide de la température de couleur ..... | 164        |
| <b>Correction des images .....</b>   | <b>166</b> |
| Réglage de la luminosité .....   | 166        |
| Prise de vue image plage dynamique élevée .....                              | 167        |
| Correction objectif .....  | 169        |
| Ajustement de la composition .....   | 171        |
| <b>Régler le ton de finition de l'image .....</b>                            | <b>173</b> |
| Personnaliser image .....  | 173        |
| Filtre numérique .....   | 177        |
| <b>Personnalisation des fonctions des boutons/molettes .....</b>             | <b>181</b> |
| Réglage du fonctionnement des molettes .....                                 | 181        |
| Réglage du <b>RAW/Fx</b> fonctionnement du bouton .....                      | 185        |
| Réglage du <b>AF/AE-L</b> fonctionnement du bouton .....                     | 187        |

|  |            |
|--|------------|
| <b>Enregistrement des réglages fréquemment utilisés.....</b> | <b>189</b> |
| Enregistrement des réglages .....                            | 189        |
| Vérification des réglages USER sauvegardés .....             | 192        |
| Utilisation des réglages USER sauvegardés .....              | 192        |
| Réinitialisation des valeurs par défaut .....                | 193        |

## **Fonctions lecture et retouche d'images 195**

---

|  |            |
|--|------------|
| <b>Comment utiliser les fonctions de lecture/retouche .....</b>      | <b>196</b> |
| Éléments de la palette du mode de lecture.....                       | 196        |
| Éléments du menu .....   | 198        |
| <b>Réglage du mode d'affichage de la lecture .....</b>               | <b>199</b> |
| <b>Sélection des fonctions de lecture .....</b>                      | <b>200</b> |
| Grossissement d'images.....  | 200        |
| Affichage d'images multiples .....                                   | 201        |
| Lecture d'images en continu .....                                    | 204        |
| Rotation d'images .....  | 206        |
| <b>Supprimer des Images multiples .....</b>                          | <b>208</b> |
| Suppression des images sélectionnées.....                            | 208        |
| Supprimer un dossier.....  | 209        |
| Suppression de toutes les images .....                               | 210        |
| <b>Traitement des images .....</b>                                   | <b>211</b> |
| Changement du nombre de pixels enregistrés<br>(Redimensionner) ..... | 211        |
| Découpage d'une partie de l'image (Recadrage) .....                  | 212        |
| Traitement des images à l'aide de filtres numériques.....            | 213        |
| Assemblage de plusieurs images (Index) .....                         | 219        |
| <b>Développement d'images RAW.....</b>                               | <b>222</b> |
| Développement d'une image RAW .....                                  | 222        |
| Développement de plusieurs images RAW .....                          | 224        |
| <b>Branchement de l'appareil à un équipement AV .....</b>            | <b>226</b> |
| Branchement de l'appareil sur un connecteur d'entrée vidéo.....      | 226        |
| Réglage du format de sortie vidéo .....                              | 227        |

## Changement de réglages supplémentaires 229

---

|   |            |
|---|------------|
| <b>Comment utiliser le menu Préférences.....</b>  | <b>230</b> |
| Éléments du menu Préférences.....   | 230        |
| <b>Réglages de l'appareil .....</b>   | <b>232</b> |
| Réglage des effets sonores, de la date et de l'heure ainsi que de la langue d'affichage ..... | 232        |
| Réglage de l'écran et des affichages des menus .....  | 236        |
| Réglages de la batterie .....   | 240        |
| Sélection des réglages à enregistrer dans l'appareil (Mémoire).....                           | 241        |
| Réinitialisation des réglages de l'appareil .....   | 243        |
| Vérifier les informations de version de l'appareil .....                                      | 244        |
| <b>Réglages de la gestion des fichiers .....</b>  | <b>246</b> |
| Formatage de la carte mémoire SD .....  | 246        |
| Protéger des images de l'effacement (Protéger) .....  | 247        |
| Changement du système de dénomination du dossier .....  | 248        |
| Création de nouveaux dossiers .....   | 249        |
| Réglage des informations sur le photographe .....   | 249        |
| Paramétrage des réglages DPOF.....  | 251        |

## Branchement aux ordinateurs 255

---

|  |            |
|--|------------|
| <b>Manipulation d'images capturées sur un ordinateur .....</b>   | <b>256</b> |
| <b>Enregistrement d'images capturées sur un ordinateur .....</b> | <b>258</b> |
| Réglage du mode de connexion USB .....                           | 258        |
| Raccordement de l'appareil à un ordinateur .....                 | 259        |
| <b>Utiliser le logiciel fourni .....</b>                         | <b>260</b> |
| Installation du logiciel.....                                    | 260        |

## Utilisation du flash 263

---

|  |            |
|--|------------|
| <b>Utilisation du flash incorporé.....</b>                           | <b>264</b> |
| Caractéristiques du flash dans chaque mode exposition.....           | 264        |
| Utilisation du mode flash synchro vitesses lentes.....               | 264        |
| Distance et ouverture lorsque vous utilisez le flash incorporé ..... | 265        |
| <b>Utilisation d'un flash externe (optionnel).....</b>               | <b>267</b> |
| Utilisation du flash automatique P-TTL .....                         | 268        |
| Utilisation du flash synchro haute vitesse .....                     | 268        |
| Utilisation du flash en mode sans fil.....                           | 269        |
| Raccordement d'un flash externe avec une rallonge.....               | 272        |
| Utilisation du mode synchro flash contrôle des contrastes .....      | 273        |

---

|   |            |
|---|------------|
| <b>Réglages par défaut .....</b>  | <b>276</b> |
| <b>Fonctions disponibles avec différentes combinaisons d'objectifs.....</b> | <b>284</b> |
| Régler la focale .....  | 287        |
| Utilisation de la bague du diaphragme.....                                  | 288        |
| <b>Nettoyage du capteur CMOS.....</b>                                       | <b>290</b> |
| Retrait des saletés sur le capteur CMOS (nettoyage capteur) .....           | 290        |
| Retrait de la poussière à l'aide d'une soufflette .....                     | 291        |
| <b>Utilisation de l'unité GPS .....</b>                                     | <b>293</b> |
| Prise de vue de corps célestes (ASTROTRACER) .....                          | 294        |
| <b>Messages d'erreur .....</b>  | <b>296</b> |
| <b>Problèmes de prise de vue .....</b>                                      | <b>299</b> |
| <b>Caractéristiques principales.....</b>                                    | <b>302</b> |
| <b>Index.....</b>   | <b>311</b> |
| <b>GARANTIE .....</b>   | <b>320</b> |



# Composition du manuel d'utilisation

Ce mode d'emploi est constitué des chapitres suivants.

## 1 Avant d'utiliser votre appareil photo

Décrit les accessoires fournis et les noms et fonctions des différentes parties de l'appareil photo.

## 2 Préparation de l'appareil

Décrit les premières étapes, de l'achat de l'appareil à la réalisation des premières photos. Il est important que vous en preniez connaissance de ce chapitre et que vous suiviez les instructions qui y sont données.

## 3 Opérations de base

Explique les procédures de base pour prendre des photos et les lire.

## 4 Fonctions de prise de vue

Explique comment régler les fonctions de prise de vue de l'appareil.

## 5 Réglages de prise de vue

Explique la procédure pour modifier les réglages de prise de vue, comme le format de fichier.

## 6 Fonctions lecture et retouche d'images

Présente les opérations permettant de lire et de supprimer les photos.

## 7 Changement de réglages supplémentaires

Décrit les réglages généraux de l'appareil et les réglages de gestion des fichiers, comme les réglages de l'affichage de l'écran et le système de désignation des dossiers image.

## 8 Branchement aux ordinateurs

Explique comment raccorder l'appareil à un ordinateur et comporte les instructions d'installation ainsi qu'une présentation générale du logiciel fourni.

## 9 Utilisation du flash

Indique comment utiliser le flash intégré et les flashes externes.

## 10 Annexe

Donne des conseils de dépannage et indique les différentes ressources disponibles.

1

2

3

4

5

6



7

8

9

10

La signification des symboles utilisés dans le mode d'emploi est donnée ci-dessous.

|   |  |
|---|--|
|  | Indique les numéros des pages de référence fournissant des explications sur l'opération. |
|  | Présente des informations utiles.  |
|  | Indique les précautions à prendre lors du maniement de l'appareil.                       |

Dans ce mode d'emploi, les touches flèches du bouton de navigation sont désignées comme suit.

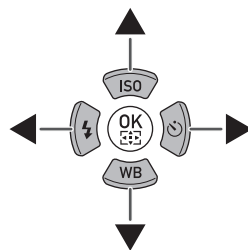

# 1 Avant d'utiliser votre appareil photo

---

Avant utilisation, vérifiez le contenu de l'emballage ainsi que le nom et la fonction des différents éléments.

|   |    |
|---|----|
| Vérification du contenu de l'emballage .....      | 18 |
| Noms et fonctions des éléments .....              | 19 |
| Comment modifier les réglages des fonctions ..... | 40 |

# Vérification du contenu de l'emballage

Les accessoires suivants sont fournis avec l'appareil.  
Vérifiez que tous les accessoires sont présents.

1

Avant d'utiliser votre appareil photo



Cache du sabot F<sub>K</sub>  
(monté sur l'appareil)



Œilleton F<sub>R</sub>  
(monté sur l'appareil)

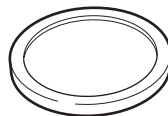

Bouchon de boîtier  
(monté sur l'appareil)

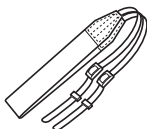

Courroie O-ST53

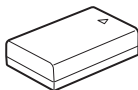

Batterie lithium-ion  
rechargeable D-LI109

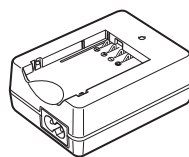

Chargeur de batterie  
D-BC109



Cordon d'alimentation  
secteur

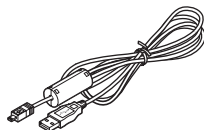

Câble USB  
I-USB7



Logiciel (CD-ROM)  
S-SW128



Mode d'emploi (c'est-à-dire  
le présent mode d'emploi)

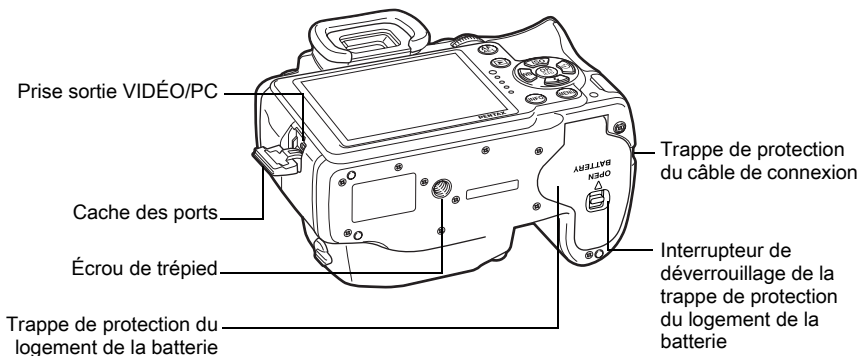
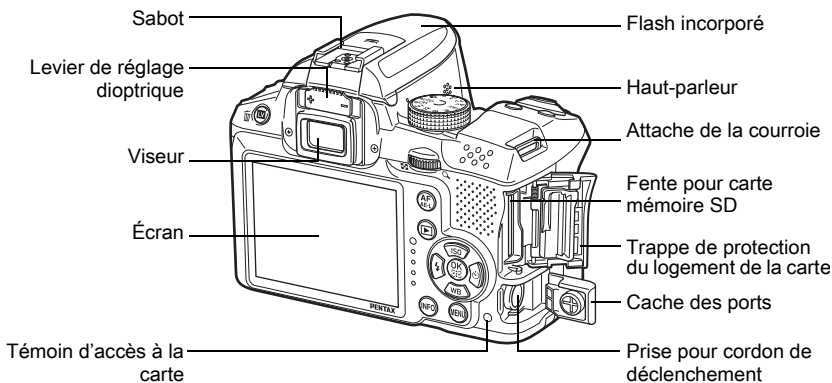
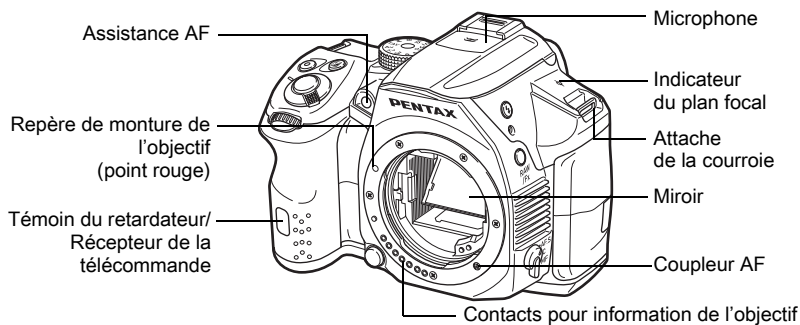

\* Sur la deuxième illustration, le cache du sabot  $F_K$  et l'œilleton  $F_R$  a été retiré.



Si les caches des ports ne sont pas correctement fermés, les caractéristiques d'étanchéité à la poussière et de résistance à la pénétration de l'eau de l'appareil ne seront pas respectées.

1

Avant d'utiliser votre appareil photo

## Mode d'enregistrement

Cette section vous permet de voir les éléments utilisés et de comprendre comment ils fonctionnent en mode d'enregistrement.



Les réglages par défaut effectués en usine pour chaque élément sont expliqués ici, mais certains ont plusieurs fonctions et s'utilisent différemment selon le réglage choisi.

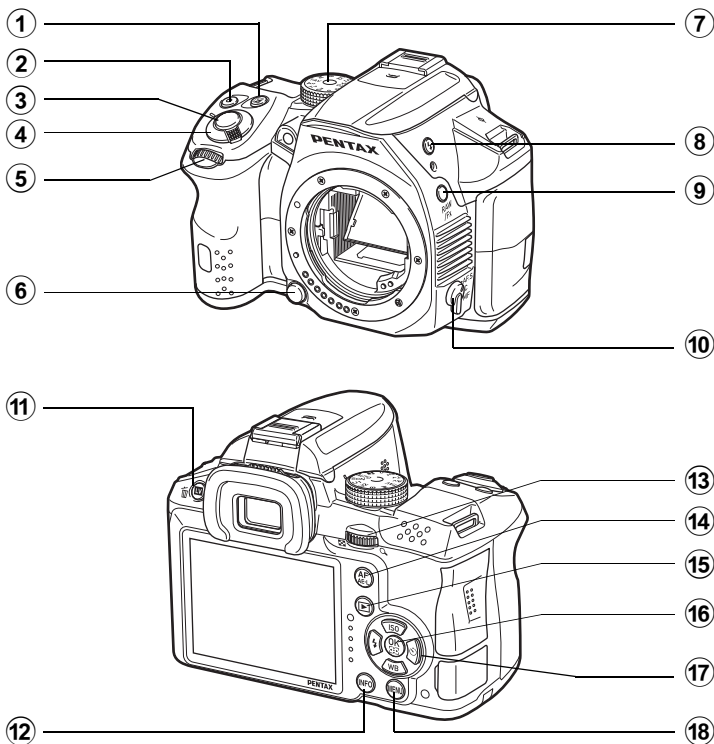







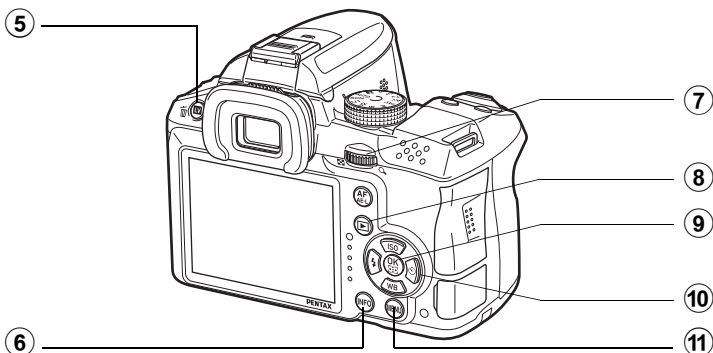
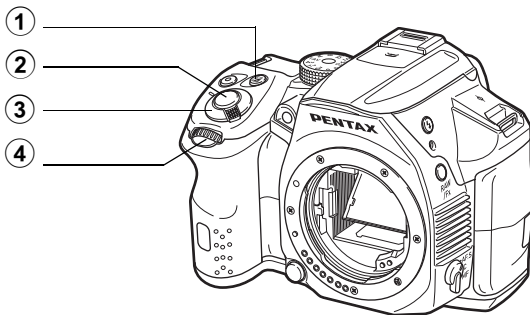

- ① **Bouton  (Correction IL)**  
Appuyez pour régler les valeurs de correction IL. (p.104)  
Tournez la molette arrière () après ou en appuyant sur le bouton  pour changer le réglage.
- ② **Bouton  (Vert)**  
Appuyez pour restaurer les valeurs réglées.
- ③ **Déclencheur**  
Pressez pour capturer des images. (p.72)
- ④ **Interrupteur général**  
Déplacez pour mettre l'appareil sous tension et hors tension. (p.64)
- ⑤ **Molette avant ()**  
Modifie la valeur définie.  
Vous pouvez modifier le menu lorsqu'un écran de menu s'affiche. (p.43)
- ⑥ **Poussoir de déverrouillage de l'objectif**  
Pressez pour retirer l'objectif. (p.60)
- ⑦ **Sélecteur de mode**  
Change le mode d'enregistrement. (p.93).
- ⑧ **Bouton  (Déploiement du flash)**  
Pressez pour relever le flash incorporé. (p.77)
- ⑨ **Bouton RAW/Fx**  
Vous pouvez également attribuer une fonction à ce bouton. (p.185)
- ⑩ **Sélecteur du mode de mise au point**  
Change le mode centre. (p.114)
- ⑪ **Bouton /  (Live View)**  
Affiche l'image Live View. (p.26)  
Supprime l'image pendant l'affichage immédiat. (p.72)
- ⑫ **Bouton INFO**  
Affiche l'écran de réglage des paramètres. (p.28) Appuyez de nouveau pour modifier le type d'informations affichées en état de pause. (p.29)
- ⑬ **Molette arrière ()**  
Règle la vitesse d'obturation, l'ouverture, la sensibilité et la correction IL. (p.102)  
Vous pouvez modifier les réglages lorsque l'écran de réglage des paramètres s'affiche. (p.42)  
Vous pouvez modifier le menu lorsqu'un écran de menu s'affiche. (p.43)
- ⑭ **Bouton AF/AE-L**  
Vous pouvez sélectionner la fonction correspondant à ce bouton soit pour effectuer la mise au point sur le sujet soit pour verrouiller la valeur d'exposition. (p.108, p.187)
- ⑮ **Bouton  (Lecture)**  
Bascule en mode lecture. (p.78)
- ⑯ **Bouton OK**  
Lorsque l'écran de réglage des paramètres ou lorsque un menu apparaît, appuyez sur ce bouton pour confirmer l'élément sélectionné.  
Lorsque [Zone active AF] et [Contraste AF] sont réglés sur [Sélectionner], appuyez sur ce bouton pour activer ou désactiver le changement de point ou de zone AF. (p.118, p.121)  
Lorsque l'appareil est en mode **MF** ou lorsque la mise au point est verrouillée pendant Live View, appuyez sur ce bouton pour agrandir l'image sur l'écran. (p.122)
- ⑰ **Bouton de navigation ()**  
Affiche le menu de réglage de Sensibilité/Balance des blancs/Mode flash/Mode de déclenchement. (p.82)  
Lorsque l'écran de réglage des paramètres ou un écran de menu est affiché, utilisez ce bouton pour déplacer le curseur ou changer l'élément à régler.
- ⑱ **Bouton MENU**  
Affiche le menu [ Mode pr. de vue 1] (p.83). Appuyez sur ce bouton lorsqu'un menu est affiché pour revenir à l'écran précédent. (p.43)

## Mode lecture

Ici, vous pouvez voir les éléments utilisés et comprendre comment ils fonctionnent en mode lecture.





- ① **Bouton  (Correction IL)**  
Lorsque le format du fichier de la dernière image capturée est JPEG, et que les données sont restées dans la mémoire tampon, vous pouvez aussi enregistrer l'image au format RAW en appuyant sur ce bouton. (p.79)
- ② **Déclencheur**  
Appuyez sur le déclencheur à mi-course pour passer en mode d'enregistrement.
- ③ **Interrupteur général**  
Déplacez pour mettre l'appareil sous tension et hors tension. (p.64)
- ④ **Molette avant ()**  
Utilisez-la pour afficher l'image suivante ou précédente. (p.78)
- ⑤ **Bouton /  (Supprimer)**  
Pressez pour supprimer des images. (p.79)
- ⑥ **Bouton INFO**  
Modifie le type d'informations affichées en mode lecture. (p.30)
- ⑦ **Molette arrière ()**  
Utilisez-la pour agrandir une image ou afficher plusieurs images à la fois (p.200, p.201).
- ⑧ **Bouton  (Lecture)**  
Bascule en mode d'enregistrement.
- ⑨ **Bouton OK**  
Confirme le réglage que vous avez sélectionné dans le menu ou l'écran de lecture.
- ⑩ **Bouton de navigation ()**  
Utilisez-le pour déplacer le curseur ou pour modifier l'élément à régler dans le menu ou sur l'écran de lecture. Appuyez sur le bouton de navigation () dans l'affichage une image pour afficher la palette du mode lecture. (p.196)
- ⑪ **Bouton MENU**  
Affiche le menu [ Lecture 1] (p.198).

## Écran

Diverses informations apparaissent sur l'écran en fonction du mode de l'appareil.



Le niveau de luminosité et la couleur de l'écran peuvent être réglés. (p.237)

## Mode d'enregistrement

Avec cet appareil, vous pouvez prendre des photos tout en regardant par le viseur ou en regardant l'image sur l'écran.

Lorsque vous utilisez le viseur, vérifiez l'écran de contrôle LCD affiché et les voyants du viseur pendant la prise de vue. Lorsque vous n'utilisez pas le viseur, affichez l'image Live View sur l'écran pendant la prise de vue. L'appareil est en « mode veille » lorsque l'écran de contrôle LCD ou l'image Live View est affiché. Appuyez sur le bouton **INFO** en mode veille pour afficher l'« écran de réglage des paramètres » et modifier les réglages. (p.28)

Si vous appuyez sur le bouton **INFO** pendant que l'écran de réglage des paramètres est affiché, vous pouvez sélectionner le type d'information à afficher en mode veille. (p.29)



Mode veille (écran de contrôle LCD)

INFO



Écran de réglage des paramètres

INFO



Écran de sélection Affichage info p.de vue

## ● Écran de contrôle LCD

Les réglages pour la prise de vue avec le viseur sont affichés.

(L'ensemble des éléments est affiché ici à titre d'explication ; l'affichage réel peut différer.)

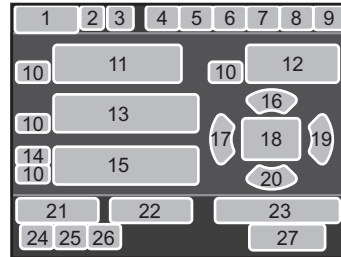

- |    |  |    |  |
|----|--|----|--|
| 1  | Mode d'enregistrement (p.93)                                 | 16 | Sensibilité (p.99)   |
| 2  | Verrouillage expo (p.108)                                    | 17 | Mode flash (p.74)  |
| 3  | État du positionnement du GPS                                | 18 | Point AF (p.117)   |
| 4  | Personnaliser image (p.173)                                  | 19 | Mode déclenchement (p.82)  |
| 5  | Capture HDR (p.167)/<br>Filtre numérique (p.177)             | 20 | Balance blancs (p.159)   |
| 6  | Mode centre (p.114)  | 21 | Correction de l'exposition avec<br>le flash (p.76)                     |
| 7  | Mesure AE (p.109)  | 22 | Réglage précis de la balance<br>des blancs (p.161)                     |
| 8  | Shake Reduction (p.130)/<br>Correction ligne horizon (p.131) | 23 | Nombre de prises pendant<br>l'intervallomètre ou la sur-<br>impression |
| 9  | Usure de la batterie (p.53)                                  | 24 | Format fichier (p.157)   |
| 10 | Guide molette avant/arrière                                  | 25 | Pixels enregistrés JPEG (p.157)  |
| 11 | Vitesse d'obturation   | 26 | Qualité JPEG (p.158)   |
| 12 | Valeur d'ouverture   | 27 | Nombre d'images enregistrables/<br>● guide des boutons                 |
| 13 | Sensibilité (p.99)   |    |  |
| 14 | Correction IL (p.104)/Bracketing<br>d'exposition (p.105)     |    |  |
| 15 | Échelle de distance IL                                       |    |  |

\* Le témoin 3 n'apparaît que lorsque l'unité GPS en option est fixée à l'appareil et fonctionne. (p.293)



L'écran de contrôle LCD disparaît si aucune opération n'est effectuée pendant 30 secondes, et disparaît également au bout de 2 secondes, immédiatement après la prise de vue. Appuyez sur le bouton **INFO** pour réactiver l'affichage.

## ● Live View

Live View s'affiche lorsque vous appuyez sur le bouton **LV**/☒. Vous pouvez prendre des photos tout en vérifiant la composition sur l'écran.

(L'ensemble des éléments est affiché ici à titre d'explication ; l'affichage réel peut différer.)

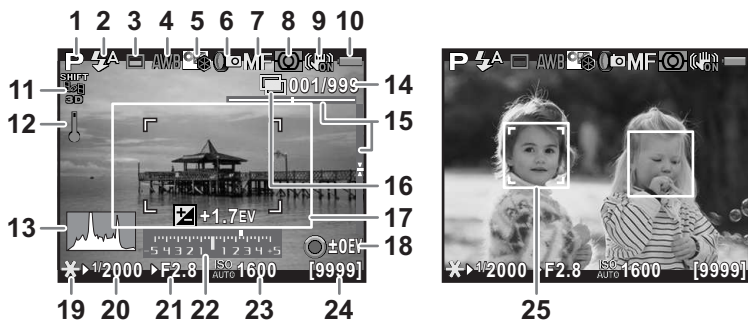

- |    |   |    |   |
|----|---|----|---|
| 1  | Mode d'enregistrement (p.93)  | 14 | Nombre de prises pendant l'intervallomètre ou la sur-impression |
| 2  | Mode flash (p.74)/Enregistrement du positionnement du GPS                 | 15 | Niveau électronique   |
| 3  | Mode déclenchement (p.82)   | 16 | Intervallomètre (p.137)/Sur-impression (p.140)                  |
| 4  | Balance blancs (p.159)  | 17 | Mire AF   |
| 5  | Personnaliser image (p.173)   | 18 | Guide des boutons   |
| 6  | Capture HDR (p.167)/Filtre numérique (p.177)                              | 19 | Verrouillage expo (p.108)                                       |
| 7  | Mode centre (p.114)   | 20 | Vitesse d'obturation  |
| 8  | Mesure AE (p.109)   | 21 | Valeur d'ouverture  |
| 9  | Shake Reduction (p.130)/Correction ligne horizon (p.131)/Movie SR (p.145) | 22 | Échelle de distance IL  |
| 10 | Usure de la batterie (p.53)   | 23 | Sensibilité (p.99)  |
| 11 | État du positionnement du GPS   | 24 | Nombre d'images enregistrables/durée enregistrable de vidéo     |
| 12 | Avertissement de surchauffe   | 25 | Cadre de détection du visage                                    |
| 13 | Histogramme (p.35)  |    |   |

- \* Le témoin 11 n'apparaît que lorsque l'unité GPS en option est fixée à l'appareil et fonctionne. (p.293)
- \* Le témoin 15 s'affiche lorsque Niveau électronique est activé. (p.236)
- \* Le témoin 17 apparaît en blanc. Lorsque le sujet est net, il devient vert. Il devient rouge lorsque le sujet n'est pas mis au point. Il n'apparaît pas lorsque l'interrupteur de mode de mise au point est réglé sur **MF**. (p.73)
- \* Pour le témoin 25, il est possible d'afficher de multiples cadres de détection de visages lorsque [Contraste AF] est réglé sur [Détection de visage]. Un cadre de détection du visage principal s'affiche en jaune et les autres cadres en blanc. (p.120)



- L'image Live View peut différer de l'image réelle capturée si la luminosité du sujet est faible ou élevée.
- Si la source lumineuse de la prise de vue change pendant Live View, l'image à l'écran peut scintiller. Vous pouvez réduire le scintillement en réglant la fréquence dans [Réduct° scintillement] du menu [🔧 Préférences 2] sur celle utilisée dans votre région.
- Si la position de l'appareil est modifiée de manière soudaine au cours de l'affichage Live View, il est possible que l'image ne soit pas affichée avec la luminosité appropriée. Attendez que l'affichage se stabilise avant de procéder à la prise de vue.
- Du bruit peut apparaître sur l'image Live View dans les endroits peu éclairés.
- Plus la sensibilité est élevée, plus du bruit et une irrégularité des couleurs sont susceptibles de se produire sur l'écran et/ou l'image capturée.
- Si vous poursuivez la prise de vue pendant une période prolongée, la température interne de l'appareil est susceptible d'augmenter, résultant en des images de qualité médiocre. Il est recommandé d'éteindre l'appareil en dehors de la prise de vue. Pour éviter une détérioration de la qualité des images, laissez l'appareil refroidir suffisamment pendant les prises de vue avec des expositions longues ou l'enregistrement de séquences vidéo.
- Live View peut être affiché jusqu'à 5 minutes. Appuyez sur le bouton **LV** / 📷 pour faire réapparaître Live View après l'écoulement des 5 minutes.
- Si la température intérieure de l'appareil s'élève, ⚠️ (avertissement température) s'affiche et Live View peut ne pas être disponible. Si ceci se produit, arrêtez la prise de vue ou utilisez le viseur.



Vous pouvez changer les réglages de l'affichage Live View dans [Live View] du menu [📷 Mode pr. de vue 4]. (p.121)

## ● Écran de réglage des paramètres

Appuyez sur le bouton **INFO** en état de pause pour faire apparaître l'écran de réglage des paramètres et modifier les réglages. (p.41)

### Mode d'enregistrement Photo

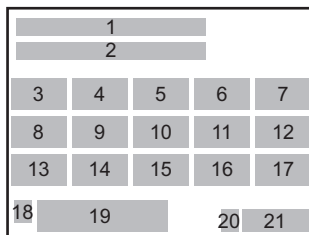

### Mode

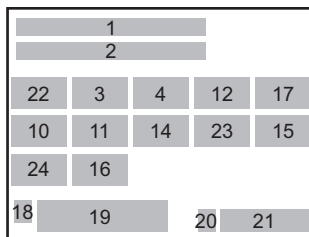

- |   |  |
|---|--|
| <ul style="list-style-type: none"> <li>1 Nom de la fonction</li> <li>2 Réglages</li> <li>3 Personnaliser image (p.173)/<br/><b>SCN</b> mode (p.95)</li> <li>4 Filtre numérique (p.177)</li> <li>5 Prise de vue HDR (p.167)</li> <li>6 Zone active AF (p.117)</li> <li>7 AF.A (p.116)</li> <li>8 Correction distorsion (p.169)</li> <li>9 Correction de l'aberration<br/>chromatique latérale (p.170)</li> <li>10 Compens.htes lum (p.166)</li> <li>11 Compens° ombres (p.166)</li> <li>12 Mesure AE (p.109)</li> <li>13 Format fichier (p.157)</li> </ul> | <ul style="list-style-type: none"> <li>14 Pixels enregistrés JPEG (p.157)/<br/>Pixels enregistrés vidéo (p.144)</li> <li>15 Qualité JPEG (p.158)/Niveau<br/>de qualité vidéo (p.144)</li> <li>16 Anti-bougé (p.130)/Movie SR<br/>(p.145)</li> <li>17 Contraste AF (p.120)</li> <li>18 Réglage de la destination (p.233)</li> <li>19 Date et heure actuelles (p.67)</li> <li>20 Statut de la carte mémoire SD</li> <li>21 Nombre d'images enregistrables/<br/>durée enregistrable de vidéo</li> <li>22 Réglage de l'exposition (p.144)</li> <li>23 Cadence d'image (p.144)</li> <li>24 Niveau enregistrement (p.145)</li> </ul> |
|---|--|



- Si aucune opération n'est effectuée pendant 1 minute sur l'écran de réglage des paramètres, l'appareil revient à l'état de pause.
- Vous pouvez modifier la couleur d'affichage de l'écran de contrôle LCD et de l'écran de contrôle. Effectuez le réglage dans [Affichage LCD] du menu [Préférences 1]. (p.236)

## ● Affichage info p.de vue

Si vous appuyez sur le bouton **INFO** lorsque l'écran de réglage des paramètres est affiché, vous pouvez sélectionner le type d'informations affichées en mode veille pour le moment où vous prendrez une photo avec le viseur. Utilisez le bouton de navigation (▲▼◀▶) pour sélectionner un type d'affichage puis appuyez sur le bouton **OK**.

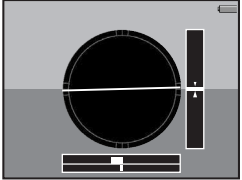
| Affichage de l'écran  | Informations affichées  |
|-----------------------|---|
| Écran de contrôle LCD | Affiche les réglages pour une prise de vue avec le viseur. (p.25)   |
| Niveau électronique   | <p>Affiche l'angle de l'appareil. Une échelle de distance indiquant l'angle horizontal de l'appareil s'affiche en bas de l'écran, et une échelle de distance indiquant l'angle vertical de l'appareil s'affiche à droite. Si l'angle de l'appareil ne peut être détecté, les deux extrémités et le centre des échelles de distance clignotent en rouge.</p> <p>Appuyez sur le déclencheur à mi-course pour revenir à l'écran de contrôle LCD.</p>  <p>Exemple :Inclinaison de 1,5° vers la gauche (jaune)<br/>Droit verticalement (vert)</p> |
| Affichage désactivé   | Rien n'est affiché à l'écran.   |
| Boussole électronique | <p>La latitude, la longitude, l'altitude et l'adresse actuelles, ainsi que le temps universel coordonné (UTC) sont affichés. Appuyez sur le déclencheur à mi-course ou mettez l'appareil hors tension puis sous tension pour revenir à l'écran de contrôle LCD.</p> <p>Disponible uniquement lorsque l'unité GPS en option est fixée à l'appareil et fonctionne. (p.293)</p>  |



L'écran de sélection Affichage info p.de vue ne s'affiche pas lorsque le sélecteur de mode est réglé sur .



- Si Niveau électronique ou Arrêt affichage est sélectionné, le réglage de l'affichage revient à l'écran de contrôle LCD lorsque l'appareil est mis hors tension puis sous tension. Si vous cochez la case pour [Affichage info p.de vue] dans [Mémoire] du menu [Mode pr. de vue 4], l'affichage d'écran sélectionné apparaîtra la prochaine fois que l'appareil sera mis sous tension. (p.243)
- L'image Live View et les témoins qui donnent des informations de prise de vue s'affichent pendant la prise de vue Live View. Si vous ne voulez pas afficher les témoins, vous pouvez modifier le réglage dans [Live View] du menu [Mode pr. de vue 4]. (p.121)

## Mode lecture

L'image capturée et les informations de prise de vue apparaissent dans l'affichage une image du mode lecture.

☞ Lecture des images (p.78)

Appuyez sur le bouton **INFO** pour faire apparaître l'écran de sélection de l'affichage des informations de lecture. Utilisez le bouton de navigation (▲▼◀▶) pour sélectionner le type d'affichage qui apparaît dans l'affichage une image et appuyez sur le bouton **OK**.



Affichage une image  
(Affichage infos standard)



Écran de sélection de l'affichage  
des informations de lecture

| Affichage de l'écran       | Informations affichées   |
|----------------------------|--|
| Affichage infos standard   | L'image capturée, le format de fichier et les témoins guides de fonctionnement s'affichent.                          |
| Affichage infos détaillées | Les informations détaillées concernant les réglages et l'heure de la prise de vue s'affichent sur deux pages. (p.32) |
| Affichage histogramme      | L'image prise et l'histogramme luminosité s'affichent. (p.34)<br>Non disponible pendant la lecture d'images vidéo.   |



| Affichage de l'écran         | Informations affichées  |
|------------------------------|---|
| Affichage histogramme RVB    | L'image prise et l'histogramme RVB s'affichent. (p.34)<br>Non disponible pendant la lecture d'images vidéo. |
| Pas d'informations affichées | Seule l'image sélectionnée s'affiche.   |

L'affichage d'écran sélectionné ici s'affichera la prochaine fois que l'appareil sera mis en mode lecture.



- Si vous décochez la case pour [Affichage info lecture] dans [Mémoire] du menu [📷 Mode pr. de vue 4], l'affichage des infos standard s'affiche toujours en premier lorsque vous allumez l'appareil. (p.241)
- Si [Ombres/Htes lumières] (p.199) du menu [▶ Lecture 1] est activé en cochant la case, les zones claires (surexposées) clignotent en rouge alors que les zones sombres (sous-exposées) clignotent en jaune. Ces informations n'apparaissent pas dans l'Affichage infos détaillées ou Affichage histogramme RVB.

## ● Affichage infos détaillées

Utilisez le bouton de navigation (▲▼) pour passer d'une page à l'autre.  
(L'ensemble des éléments est affiché ici à titre d'explication ; l'affichage réel peut différer.)

1

Avant d'utiliser votre appareil photo

### Page 1

#### Image fixe

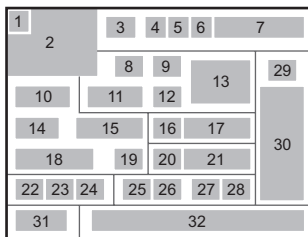

#### Vidéo

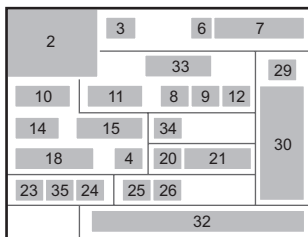

### Page 2

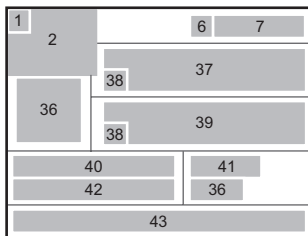
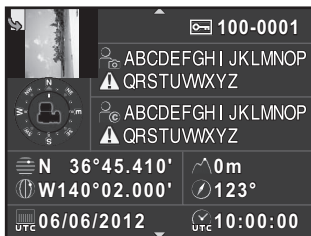

- |   |  |
|---|--|
| <b>1</b> Information rotation (p.206)   | <b>22</b> Format fichier (p.157)   |
| <b>2</b> Photo prise  | <b>23</b> Pixels enregistrés JPEG (p.157)/<br>Pixels enregistrés vidéo (p.144) |
| <b>3</b> Mode d'enregistrement (p.93)   | <b>24</b> Qualité JPEG (p.158)/Niveau de<br>qualité vidéo (p.144)              |
| <b>4</b> Filtre numérique (p.177)   | <b>25</b> Compens.htes lum (p.166)   |
| <b>5</b> Paramètre DPOF (p.251)   | <b>26</b> Compens° ombres (p.166)  |
| <b>6</b> Réglage de protection (p.247)  | <b>27</b> Correction distorsion (p.169)  |
| <b>7</b> Numéro du dossier-numéro du<br>fichier   | <b>28</b> Correction de l'aberration<br>chromatique latérale (p.170)           |
| <b>8</b> Mode déclenchement (p.82)  | <b>29</b> Personnaliser image (p.173)  |
| <b>9</b> Mesure AE (p.109)  | <b>30</b> Paramètres de personnalisation<br>de l'image (p.175)                 |
| <b>10</b> Vitesse d'obturation  | <b>31</b> Espace couleurs (p.158)  |
| <b>11</b> Focale de l'objectif  | <b>32</b> Date et heure de prise de vue  |
| <b>12</b> Shake Reduction (p.130)/<br>Correction ligne horizon (p.131)/<br>Movie SR (p.145) | <b>33</b> Durée d'enregistrement   |
| <b>13</b> Mode MaP (p.114)/point AF<br>(p.117)/Contraste AF (p.120)                         | <b>34</b> Niveau enregistrement (p.145)  |
| <b>14</b> Valeur d'ouverture  | <b>35</b> Cadence d'image (p.144)  |
| <b>15</b> Correction IL (p.104)   | <b>36</b> Sens de l'objectif   |
| <b>16</b> Mode flash (p.74)   | <b>37</b> Photographe (p.250)  |
| <b>17</b> Correction de l'exposition avec<br>le flash (p.76)                                | <b>38</b> Avertissement concernant les<br>informations erronées                |
| <b>18</b> Sensibilité (p.99)  | <b>39</b> Dé détenteur copyright (p.251)                                       |
| <b>19</b> Prise de vue HDR (p.167)/<br>Sur-impression (p.140)                               | <b>40</b> Latitude   |
| <b>20</b> Balance blancs (p.159)  | <b>41</b> Altitude   |
| <b>21</b> Réglage précis de la balance<br>des blancs (p.161)                                | <b>42</b> Longitude  |
|   | <b>43</b> Temps universel coordonné  |

\* Les témoins 36 et 40 à 43 n'apparaissent que pour les images dans lesquelles des informations GPS sont enregistrées.

## ● Affichage histogramme/Affichage histogramme RVB

Utilisez le bouton de navigation (▲▼) pour passer du menu Affichage histogramme au menu Affichage histogramme RVB.

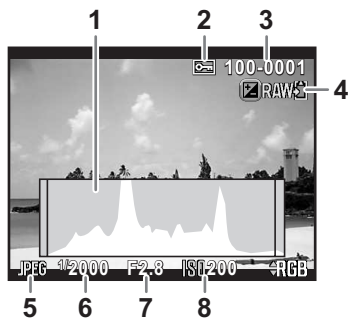

Affichage histogramme

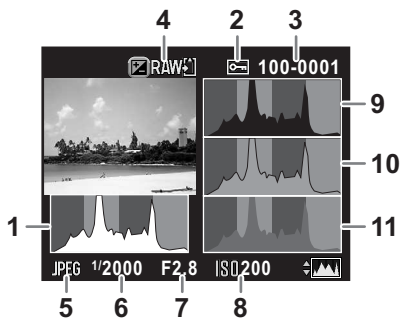

Affichage histogramme RVB

- |   |                                     |    |                      |
|---|-------------------------------------|----|----------------------|
| 1 | Histogramme (luminosité)            | 6  | Vitesse d'obturation |
| 2 | Réglage de protection               | 7  | Valeur d'ouverture   |
| 3 | Numéro du dossier-numéro du fichier | 8  | Sensibilité          |
| 4 | Saut de données RAW                 | 9  | Histogramme (R)      |
| 5 | Format de fichier                   | 10 | Histogramme (G)      |
|   |                                     | 11 | Histogramme (B)      |

\* Le témoin 4 ne s'affiche que lorsque le format de fichier de la dernière image capturée est JPEG, et l'image peut également être enregistrée au format RAW. (p.79)

## Utilisation de l'histogramme

Un histogramme montre la distribution de luminosité de l'image.

L'axe horizontal indique la luminosité (sombre à gauche et clair à droite) et l'axe vertical représente le nombre de pixels.

La forme et la répartition de l'histogramme avant et après la prise de vue vous indiquent si le niveau d'exposition et le contraste sont corrects ou non. En fonction de cela, vous pouvez choisir d'ajuster l'exposition et prendre à nouveau la photo.

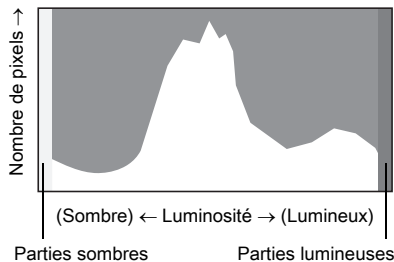

- ☞ Verrouillage de l'exposition (p.104)
- ☞ Réglage de la luminosité (p.166)

Lorsque l'image est sous-exposée, la partie gauche est coupée (parties sous-exposées sans détail) et lorsque l'image est surexposée, la partie droite est coupée (parties surexposées sans détail).

Vous pouvez définir s'il faut afficher ou non l'avertissement Ombres/hautes lumières en mode prise de vue ou lecture.

- ☞ Réglage du mode d'affichage de la lecture (p.199)
- ☞ Réglage de l'affichage pour affichage immédiat (p.238)

















La répartition de l'intensité des couleurs apparaît pour chaque couleur dans l'affichage histogramme RVB. Si une couleur est partiellement coupée d'un côté, cela indique qu'elle est sous- ou surexposée, que la lumière est très faible ou forte dans cette couleur ou que la balance des blancs est incorrecte.

- ☞ Réglage de la balance des blancs (p.159)

## Indicateurs guides

Les témoins suivants apparaissent sur l'écran pour indiquer les touches, boutons et molettes qui peuvent être actionnés à tout moment.

Exemple :

|   |                          |   |  |
|---|--------------------------|---|--|
|  | Bouton de navigation (▲) |    | Bouton <b>INFO</b>   |
|  | Bouton de navigation (▼) |    | Bouton <b>INFO</b>   |
|  | Bouton de navigation (◀) |    | Bouton <b>✓</b>  |
|  | Bouton de navigation (▶) |    | Bouton <b>LV</b> /  |
|  | Bouton <b>MENU</b>       |    | Bouton <b>AF/AE-L</b>  |
|  | Bouton <b>OK</b>         |   | Bouton <b>RAW/Fx</b>   |
|  | Molette avant            |    | Déclencheur  |
|  | Molette arrière          |   |  |

## Viseur

Lors d'une prise de vue avec le viseur, les informations suivantes s'affichent dans celui-ci.

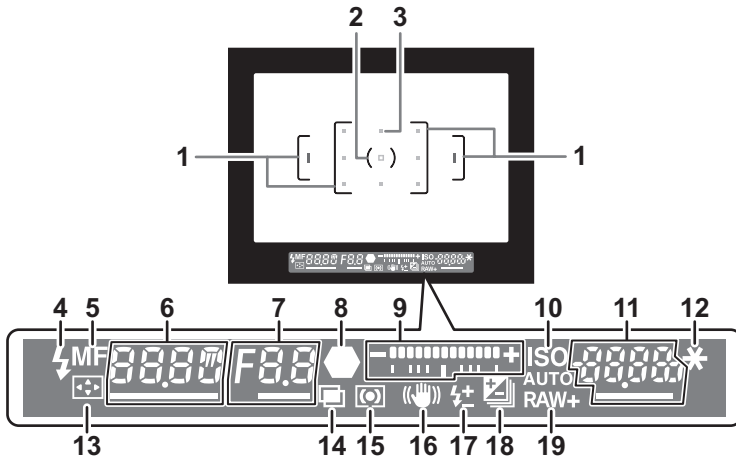

- 1 Mire AF
- 2 Mire spot (p.109)
- 3 Point AF (p.117)  
Le point AF relatif à l'autofocus s'affiche en rouge (Superposer zone AF) lorsque le déclencheur est actionné à mi-course. (p.117)
- 4 Témoin du flash (p.77)  
Allumé : lorsque le flash est disponible.  
Clignote : lorsque le flash est nécessaire ou est en cours de charge.
- 5 Mode centre (p.114)  
Apparaît en **MF**.
- 6 Vitesse d'obturation  
Soulignée lorsqu'elle peut être ajustée.  
Affiche un compte à rebours du temps de traitement lorsque la fonction de réduction du bruit est activée. (p.110)
- 7 Valeur d'ouverture  
Soulignée lorsqu'elle peut être ajustée.  
[nr] clignote lorsque la fonction de réduction du bruit est activée. (p.110)
- 8 Témoin de mise au point (p.71)  
Lit : lorsque le sujet est mis au point.  
Clignote : lorsque le sujet n'est pas mis au point.

- 9** Échelle de distance IL  
Affiche les valeurs de correction IL ou la différence entre les valeurs d'exposition appropriée et actuelle en mode **M**. (p.102, p.104)  
Affiche l'angle de l'appareil lorsque Niveau électronique est activé. (p.39)
- 10** ISO/ISO AUTO (p.99)  
Apparaît lorsque la sensibilité est affichée.
- 11** Sensibilité/capacité de stockage des images restante  
Soulignée lorsqu'elle peut être ajustée.  
Affiche le nombre d'images enregistrables (jusqu'à « 9999 »)  
immédiatement après la prise de vue.  
Affiche la valeur de correction en cours de réglage de la correction IL.  
Affiche l'écart par rapport à l'exposition correcte en mode **M** et lorsque Niveau électronique est activé.
- 12** Verrouillage expo (p.108)  
Apparaît lorsque la fonction de verrouillage de l'exposition est activée.
- 13** Changement du point AF (p.118)  
Apparaît lorsque le point AF peut être modifié.
- 14** Sur-impression (p.140)  
Apparaît lorsque la sur-impression est définie.
- 15** Mesure AE (p.109)  
Apparaît lorsque la mesure centrale pondérée ou la mesure spot est sélectionnée.
- 16** Shake Reduction (p.130)  
Apparaît lorsque la fonction Shake Reduction est activée.
- 17** Correction de l'exposition avec le flash (p.76)  
Apparaît lorsque la correction d'exposition du flash est utilisée.
- 18** Correction IL (p.104)/Bracketing d'exposition (p.105)  
Apparaît lors du réglage de la correction IL ou lorsque bracketing d'exposition est défini.
- 19** Format fichier (p.157)  
S'affiche lorsque le format de fichier est RAW ou RAW+.



Les informations s'affichent dans le viseur lorsque vous appuyez sur le déclencheur à mi-course et pendant le temps de mesure d'expo (réglage par défaut : 10 sec). (p.110)



## ● Affichage niveau électronique

Lorsque l'appareil n'est pas plat, une échelle de distance indiquant l'angle horizontal de l'appareil s'affiche dans l'échelle de distance IL, si [Niveau électronique] du menu [Mode pr. de vue 3] est activé. Il n'est pas actif par défaut. (p.236)

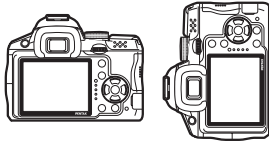

De niveau (à 0°)



Inclinaison de 5° vers la gauche



Maintenu verticalement et incliné de 3° vers la droite

# Comment modifier les réglages des fonctions

Les réglages des fonctions peuvent être modifiés avec les touches directes, l'écran de réglage des paramètres ou les menus.

Ce chapitre explique les méthodes de base permettant de modifier les réglages des fonctions.

1

Avant d'utiliser votre appareil photo

## Utilisation des touches directes

En état de pause, vous pouvez régler la sensibilité, la balance des blancs, le mode flash et le mode de déclenchement grâce au bouton de navigation (▲▼◀▶). (p.82)

Le réglage de [Mode Flash] est expliqué ci-après à titre d'exemple.

- 1 Appuyez sur le bouton de navigation (◀) en état de pause.

L'écran de réglage du mode flash apparaît.

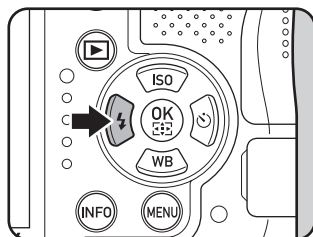

- 2 Sélectionnez un mode flash à l'aide du bouton de navigation (◀▶).

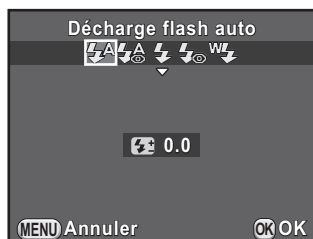

### 3 Appuyez sur le bouton OK.

L'appareil est prêt à photographier.

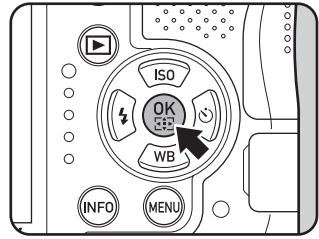

## Utilisation de l'écran de réglage des paramètres

En état de pause, vous pouvez passer à l'écran de réglage des paramètres et modifier les réglages. Le réglage de [Qualité JPEG] est expliqué ci-après à titre d'exemple.

### 1 Appuyez sur le bouton INFO en état de pause.

L'écran de réglage des paramètres s'affiche.

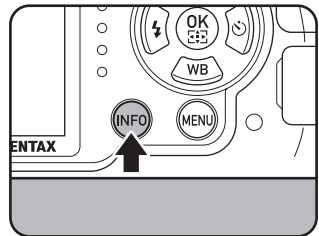

### 2 Utilisez le bouton de navigation (▲▼◀▶) pour sélectionner un élément dont vous souhaitez modifier le réglage.

Vous ne pouvez pas sélectionner des éléments qui ne sont pas modifiables en raison des réglages actuels de l'appareil.



### 3 Appuyez sur le bouton OK.

L'écran de configuration de l'élément sélectionné apparaît.



### 4 Utilisez le bouton de navigation (◀▶) ou la molette arrière (☀) pour sélectionner une valeur de réglage.

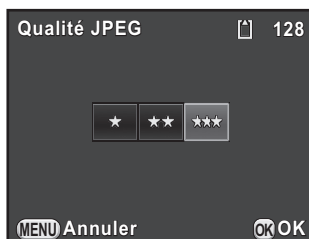

### 5 Appuyez sur le bouton OK.

L'appareil revient à l'écran de contrôle. Réglez ensuite les autres éléments.

### 6 Appuyez sur le bouton MENU ou sur le déclencheur à mi-course.

L'appareil est prêt à photographier.



Vous pouvez également modifier les réglages à l'aide de la molette arrière (☀) après avoir sélectionné l'élément que vous souhaitez modifier à l'étape 2 ([Niveau enregistrement] car le mode  ne peut être défini qu'avec cette opération). Les réglages détaillés comme Personnaliser image ou Filtre numérique peuvent être modifiés après avoir appuyé sur le bouton **OK**.

## Utilisation des menus

Cette section décrit comment utiliser les menus : [📷 Mode pr. de vue], [📺 Vidéo], [📄 Lecture], [⚙️ Préférences] et [⚙️ Réglag. perso.].  
Le réglage de [Réd.bruit vit.obt° lente] dans le menu [📷 Mode pr. de vue 3] est expliqué ci-après à titre d'exemple.

### 1 Appuyez sur le bouton MENU en état de pause.

Le menu [📷 Mode pr. de vue 1] apparaît sur l'écran.

Les menus indiqués ci-dessous s'affichent dans les cas suivants.

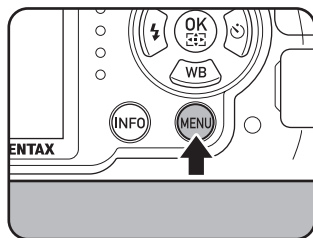

|  |                    |
|--|--------------------|
| Lorsque le sélecteur de mode est réglé sur 📺 | Menu [📺 Vidéo 1]   |
| En mode lecture                              | Menu [📄 Lecture 1] |

### 2 Appuyez deux fois sur le bouton de navigation (▶).

À chaque pression sur le bouton de navigation (▶), le menu change dans l'ordre suivant : [📷 Mode pr. de vue 2], [📷 Mode pr. de vue 3], [📷 Mode pr. de vue 4], [📺 Vidéo 1] ... [📷 Mode pr. de vue 1].

Vous pouvez également changer le menu en tournant la molette arrière (🌀).

Lorsque la molette avant (☀️) est tournée vers la droite, les menus défilent dans l'ordre suivant : [📷 Mode pr. de vue 1], [📺 Vidéo 1], [📄 Lecture 1], [⚙️ Préférences 1], [⚙️ Réglag. perso. 1].

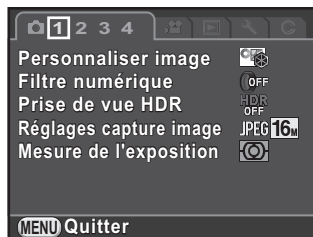

- 3** Utilisez le bouton de navigation (▲▼) pour sélectionner un élément.

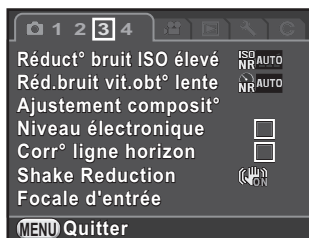

- 4** Appuyez sur le bouton de navigation (▶).

Les réglages disponibles s'affichent dans le menu contextuel ou le sous-menu.

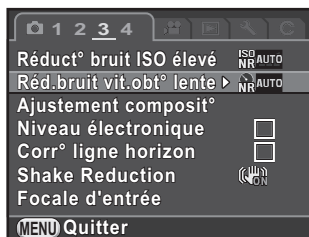

- 5** Utilisez le bouton de navigation (▲▼) pour sélectionner un réglage.

Appuyez sur le bouton **MENU** pour annuler le menu contextuel ou revenir à l'écran précédent.



- 6** Appuyez sur le bouton OK.

Le réglage est sauvegardé.  
Appuyez sur le bouton **MENU** si un sous-menu s'affiche.  
Réglez ensuite les autres éléments.

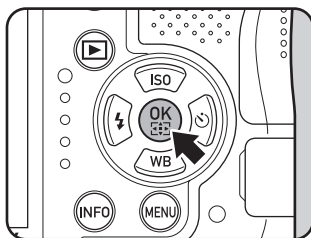

## 7 Appuyez sur le bouton MENU.

L'écran qui précédait la sélection du paramètre de menu réapparaît.

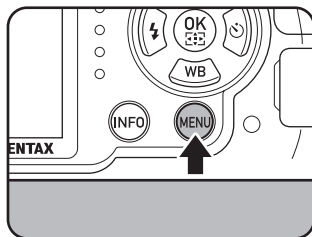

Vos réglages risquent de ne pas être sauvegardés si vous ne mettez pas correctement l'appareil hors tension (par exemple en enlevant la batterie alors que l'appareil est sous tension).



- Vous pouvez choisir l'affichage de l'onglet du menu sélectionné en dernier ou bien de toujours afficher le menu [📷 Mode pr. de vue 1] en premier. (p.239)
- Reportez-vous aux pages suivantes pour des détails sur chaque menu.
  - Menu [📷 Mode pr. de vue] ↗ p.83
  - Menu [📹 Vidéo] menu ↗ p.88
  - Menu [📺 Lecture] menu ↗ p.198
  - Menu [⚙️ Préférences] menu ↗ p.230
  - Menu [👤 Réglag. perso.] menu ↗ p.89



Avant d'utiliser votre appareil photo



# 2 Préparation de l'appareil

---

Ce chapitre explique les premières étapes, de l'achat de l'appareil à la réalisation des premières photos. Il est important que vous en preniez connaissance de ce chapitre et que vous suiviez les instructions qui y sont données.

|   |    |
|---|----|
| Mise en place de la courroie .....                  | 48 |
| Insertion de la Batterie .....                      | 49 |
| Insérer/Retirer une carte mémoire SD .....          | 57 |
| Montage d'un objectif .....                         | 59 |
| Réglage de la correction dioptrique du viseur ..... | 62 |
| Mise sous/hors tension de l'appareil .....          | 64 |
| Réglages initiaux .....                             | 65 |

- 1** Glissez une extrémité de la courroie dans l'attache prévue à cet effet puis fixez-la à l'intérieur de la boucle.

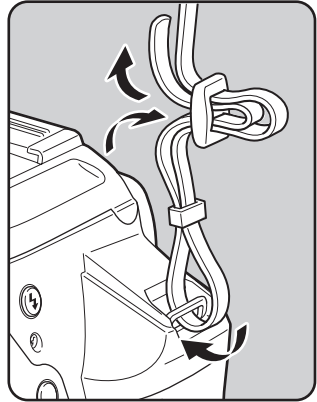

- 2** Attachez l'autre extrémité de la boucle de la même manière que décrit ci-dessus.

Insérez la batterie lithium-ion ou les batteries AA dans l'appareil.

## Utilisation de la batterie lithium-ion

Utilisez la batterie lithium-ion rechargeable exclusive D-LI109.

### Charge de la batterie

Lorsque la batterie est utilisée pour la première fois ou après une longue période d'inactivité ou lorsque [Piles épuisées] apparaît, rechargez la batterie.

**Remarque : cordon d'alimentation secteur « homologué, type SPT-2 ou NISPT-2, cordon souple 18/2, puissance nominale 125 V, 7 A, longueur minimale 1,8 m »**

- 1** Branchez le cordon d'alimentation secteur sur le chargeur de batterie.
- 2** Branchez le cordon d'alimentation secteur dans la prise secteur.

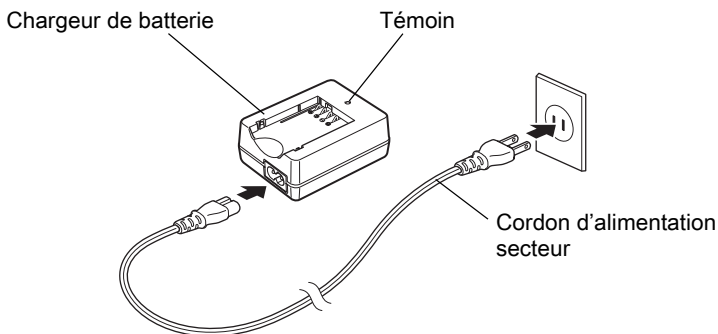

### 3 Orientez le repère ▲ de la batterie vers le haut et insérez la batterie dans le chargeur.

Insérez d'abord la batterie à l'angle montré sur l'illustration puis enfoncez-la jusqu'à entendre un clic.

Le témoin s'allume pendant la charge puis s'éteint lorsque la batterie est chargée.

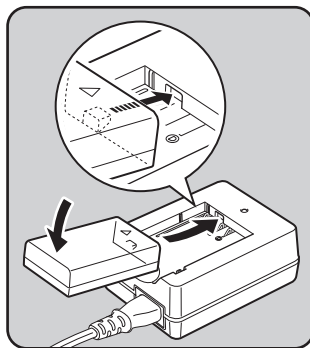

### 4 Retirez la batterie du chargeur une fois la charge terminée.



- N'utilisez pas le chargeur D-BC109 fourni pour charger des batteries autres que la batterie rechargeable lithium-ion D-LI109, sous peine de provoquer des dommages ou une surchauffe.
- Remplacez la batterie par une neuve dans les cas suivants :
  - Si le témoin clignote ou ne s'allume pas après que vous ayez inséré la batterie correctement
  - Si la batterie se décharge plus rapidement, même après avoir été rechargée (elle peut avoir atteint la fin de sa durée de vie).



Le temps de charge maximal est d'environ 240 minutes (il dépend de la température et de la capacité restante de la batterie). Chargez la batterie dans un lieu où la température se situe entre 0 °C et 40 °C.

## Insertion et retrait de la batterie



- N'ouvrez pas le couvercle du logement de la batterie ou ne retirez pas celle-ci lorsque l'appareil est sous tension.
- Insérez correctement la batterie faute de quoi elle ne peut être retirée. Essuyez les contacts avec un chiffon doux sec avant de l'insérer.
- Veillez à ce que l'appareil ou la batterie ne chauffe pas lorsque vous utilisez l'appareil pendant une période prolongée.
- Enlevez la batterie si vous restez longtemps sans utiliser l'appareil car elle risque de fuir et d'endommager l'appareil si elle reste en place pendant une période prolongée sans servir. Si la batterie enlevée doit rester inutilisée pendant six mois ou plus, chargez-la pendant environ 30 minutes avant de la ranger. Veillez à recharger la batterie tous les six à douze mois.
- Rangez la batterie dans un endroit où la température est inférieure à la température ambiante. Évitez les températures élevées.
- La date et l'heure peuvent être réinitialisées si vous laissez la batterie hors de l'appareil pendant longtemps. Dans ce cas, suivez la procédure décrite au « Réglage de la date et de l'heure » (p.67) pour régler la date et l'heure.

- 1** Faites coulisser l'interrupteur de déverrouillage de la trappe de protection du logement de la batterie dans le sens de la flèche (①) puis ouvrez la trappe (②).

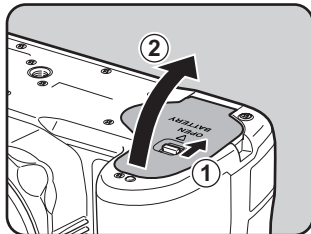

- 2** Lorsque la marque ▲ est face à l'extérieur de l'appareil, poussez la batterie à l'intérieur jusqu'à ce qu'elle se mette en place.

Pour retirer la batterie, poussez l'interrupteur de verrouillage dans le sens de la flèche (③).

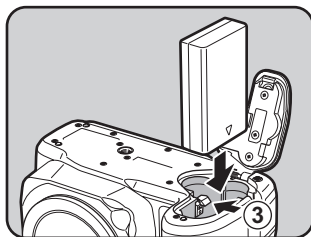

### 3 Fermez la trappe de protection.

La trappe de protection du logement de la batterie est verrouillée.

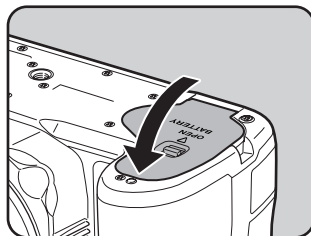

## Utilisation de batteries AA

Avec des batteries AA, veillez à utiliser le support facultatif de batteries AA D-BH109.

Utilisez quatre piles lithium AA, Ni-MH AA rechargeables ou alcalines AA.

| Piles disponibles                | Caractéristiques  |
|----------------------------------|---|
| Piles lithium AA                 | Conseils lorsque vous utilisez l'appareil dans des climats froids.  |
| Batteries rechargeables AA Ni-MH | Ce sont des batteries rechargeables et réutilisables. Leur usage nécessite un chargeur de batterie compatible.  |
| Piles alcalines AA               | Elles sont très courantes et peuvent aisément remplacer vos batteries habituelles mais risquent de ne pas prendre en charge toutes les fonctions de l'appareil dans certaines conditions. Ne les utilisez qu'en cas d'urgence ou pour vérifier le bon fonctionnement de l'appareil. |



- Pour connaître les précautions à prendre lors de l'utilisation des batteries, reportez-vous « À propos de l'utilisation des batteries AA » (p.4).
- Si des batteries rechargeables AA Ni-MH d'une capacité d'environ 1000 mAh sont utilisées, elles peuvent ne pas durer très longtemps. Utilisez des batteries rechargeables Ni-MH de grande capacité.

- 1** Installez les batteries AA conformément aux polarités +/- indiquées à l'intérieur du support de batterie.

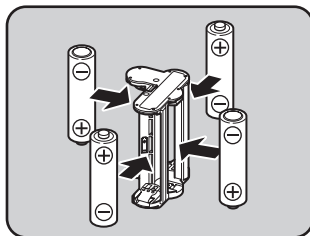

- 2** Ouvrez la trappe de protection du logement de la batterie.

Reportez-vous à l'étape 1 à p.51.

Retirez la batterie si elle est dans l'appareil.





- 3** Installez le support de batterie dans le logement de la batterie jusqu'à ce qu'il se mette en place, puis fermez la trappe de protection du logement de la batterie.





- Pour utiliser des batteries AA, réglez le type de batterie AA dans [Type de pile AA] dans le menu [⚙️ Préférences 2] avant utilisation. (p.240)
- Si l'appareil photo ne fonctionne pas correctement, vérifiez que les batteries sont bien orientées.

## Témoin d'usure de la batterie

Vérifiez la durée de vie restante de la batterie grâce au symbole  sur l'écran de contrôle LCD ou l'écran Live View.

| Affichage   | Niveau de la batterie                                |
|---|--|
|  (vert)  | La batterie est à pleine puissance.                  |
|  (vert)  | La batterie est quasiment à pleine puissance.        |
|  (jaune) | Batterie en cours de décharge.                       |
|  (rouge) | Batterie presque épuisée.                            |
| [Piles épuisées]  | L'appareil s'arrête après l'affichage de ce message. |



-  ou  (rouge) peut apparaître même lorsque le niveau de la batterie est suffisant si l'appareil est utilisé à basse température ou lors de plusieurs prises de vue en rafale consécutives pendant une longue durée.
- En règle générale, la performance de la batterie sera momentanément affectée en cas de baisse de température. Lorsque vous utilisez l'appareil dans des climats froids, gardez des batteries de rechange à portée, bien au chaud dans votre poche. La performance affaiblie de la batterie reviendra à la normale lors du retour à température ambiante.
- Lorsque vous voyagez à l'étranger ou que vous prenez beaucoup de photos, prévoyez toujours des batteries de rechange.

## Utilisation de l'adaptateur secteur (en option)

Il est recommandé d'utiliser le kit adaptateur secteur K-AC128 en option en cas d'utilisation prolongée de l'écran ou de raccordement de l'appareil à un ordinateur ou un équipement AV.



Le kit adaptateur secteur K-AC128 inclut un adaptateur secteur D-AC120, un coupleur secteur D-DC128 et un cordon d'alimentation secteur.

**1** Assurez-vous que l'appareil est hors tension.

**2** Ouvrez la trappe de protection du logement de la batterie.

Reportez-vous à l'étape 1 à p.51.

Retirez la batterie si elle est dans l'appareil.

**3** Tirez la trappe de protection du câble de connexion (1) à droite du logement de la batterie et insérez le coupleur secteur dans le logement de la batterie jusqu'à ce qu'il se mette en place.

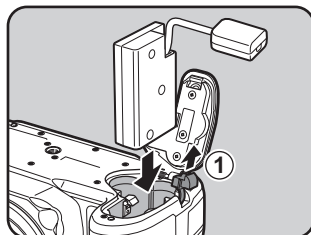



#### 4 Fermez la trappe de protection.

Le câble de raccordement se tire hors de la trappe du câble de raccordement.

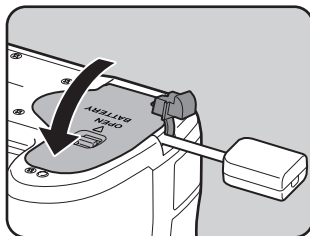

#### 5 Raccordez le coupleur secteur et l'adaptateur secteur.

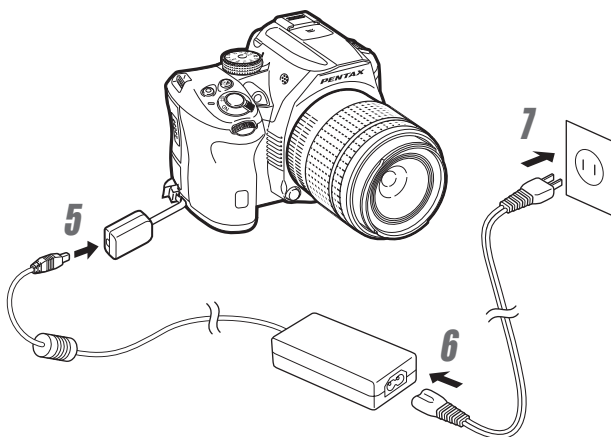

#### 6 Raccordez l'adaptateur secteur au cordon d'alimentation secteur.

#### 7 Branchez le cordon d'alimentation secteur dans la prise secteur.



- Vérifiez que l'appareil est hors tension avant de brancher ou de débrancher l'adaptateur secteur.
- Veillez à ce que les branchements soient corrects entre les bornes. En cas de déconnexion de l'alimentation pendant la lecture de données sur la carte mémoire SD, les données pourraient être perdues ou endommagées.
- Le câble de connexion dépasse du couvercle de protection du câble de connexion lors de l'utilisation de l'adaptateur secteur.
- Après avoir retiré le coupleur secteur, remplacez la trappe de protection du câble de connexion à son emplacement d'origine.



- Lorsque l'adaptateur secteur est raccordé à l'appareil,  affiche le niveau de charge de la batterie.
- Avant toute utilisation du kit d'adaptateur secteur, il est impératif de lire son mode d'emploi.

Cet appareil utilise une carte mémoire SD, une carte mémoire SDHC ou une carte mémoire SDXC disponible dans le commerce.

Vérifiez que l'appareil est hors tension avant d'insérer ou de retirer la carte mémoire SD.



- Ne pas retirer la carte mémoire SD tant que le témoin d'accès à la carte est allumé.
- Ne pas ouvrir la trappe de protection du logement de la carte pendant que l'appareil fonctionne.
- Utilisez cet appareil pour formater (initialiser) une carte mémoire SD non utilisée ou ayant servi sur un autre appareil photo ou dispositif numérique. Reportez-vous à « Formatage de la carte mémoire SD » (p.246) pour en savoir plus sur le formatage.
- Utilisez une carte mémoire à haute vitesse pour l'enregistrement de séquences vidéo. Si la vitesse d'écriture ne peut pas se maintenir à la vitesse d'enregistrement, l'écriture est susceptible de s'interrompre au cours de l'enregistrement.

**1** Assurez-vous que l'appareil est hors tension.

**2** Faites glisser la trappe de protection du logement de la carte dans le sens de la flèche, puis soulevez-la pour l'ouvrir (①→②).

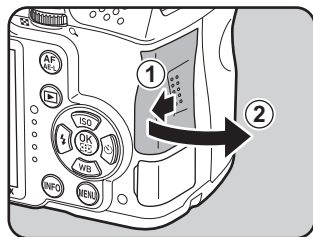

**3** Introduisez la carte à fond, l'étiquette de la carte mémoire SD face à l'écran.

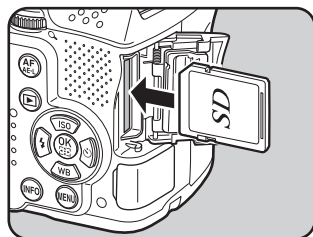

Enfoncez la carte mémoire SD une fois pour la retirer.

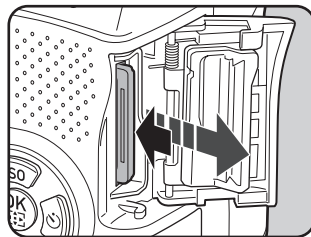

2

- 4** Fermez la trappe de protection du logement de la carte (③), puis faites-la glisser dans le sens de la flèche (④).

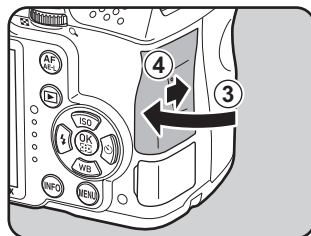

Veillez à bien fermer le couvercle du logement de la carte.  
L'appareil ne s'allumera pas si le logement est ouvert.



Pour en savoir plus sur le nombre approximatif d'images fixes et la durée de séquences vidéo qui peuvent être enregistrées sur une carte mémoire SD, reportez-vous à « Capacité approximative de stockage image selon la taille » (p.309).

Montez un objectif correct sur le boîtier de l'appareil.

Lorsque vous utilisez l'un des objectifs suivants avec cet appareil, tous les modes d'enregistrement de l'appareil sont disponibles.

- (a) Objectifs DA, DA L, D FA, FA J
- (b) Objectifs avec une position **A** (auto), lorsqu'ils sont utilisés sur la position **A**



- Lorsque vous fixez ou retirez un objectif, choisissez un environnement relativement exempt de saleté et de poussière.
- Laissez le bouchon de boîtier sur l'appareil lorsqu'aucun objectif n'est fixé.
- Veillez à fixer le cache de la monture de l'objectif et le bouchon avant à l'objectif après l'avoir retiré de l'appareil.
- Ne mettez pas vos doigts dans la monture et ne touchez pas le miroir.
- L'appareil et la monture de l'objectif contiennent des contacts d'information de l'objectif. La saleté, la poussière ou la corrosion sur ces contacts peuvent endommager le circuit électrique. Veuillez contacter un service après-vente de PENTAX pour un nettoyage professionnel.
- Certaines fonctions seront limitées lorsque l'un des objectifs décrits en (b) est utilisé avec la bague de diaphragme réglée sur une position autre que **A**, ou lorsqu'un objectif autre que ceux indiqués plus haut et/ou d'autres accessoires sont utilisés. Reportez-vous à « Fonctions disponibles avec différentes combinaisons d'objectifs » (p.284) pour en savoir plus.
- Si un objectif dont les informations de la focale ne peuvent être obtenues automatiquement est utilisé, l'écran [Focale d'entrée] apparaît lorsque vous mettez l'appareil sous tension. Reportez-vous à « Régler la focale » (p.287) pour en savoir plus.
- Nous déclinons toute responsabilité pour tout accident, dommage et dysfonctionnement résultant de l'utilisation d'objectifs provenant d'autres fabricants.

# 1

**Assurez-vous que l'appareil est hors tension.**

## 2 Retirez le bouchon de boîtier (①) et le cache de la monture de l'objectif (②).

Lors du retrait de l'objectif, veillez à ne pas poser ce dernier sur la monture afin de protéger celle-ci lorsque le cache de la monture de l'objectif n'est pas présent.

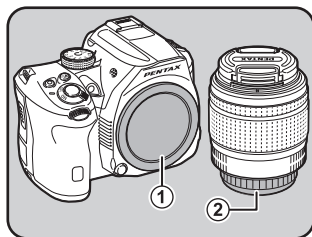

## 3 Alignez le repère de la monture de l'objectif (points rouges ③) sur le boîtier et l'objectif puis tournez l'objectif dans le sens horaire jusqu'à ce qu'il s'enclenche en position.

Après l'avoir monté, tournez l'objectif dans le sens inverse des aiguilles d'une montre pour vérifier qu'il est bien verrouillé.

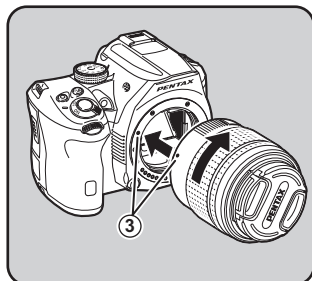

## 4 Pour retirer le bouchon avant de l'objectif, enfoncez les parties indiquées sur l'illustration.

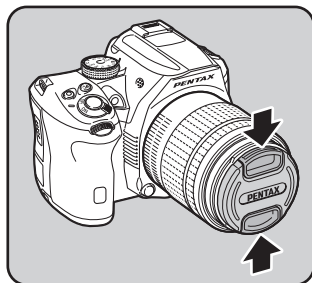

### Pour retirer l'objectif

Montez d'abord le bouchon de l'objectif puis tournez l'objectif dans le sens inverse des aiguilles d'une montre tout en appuyant sur le bouton de déverrouillage de l'objectif (④).

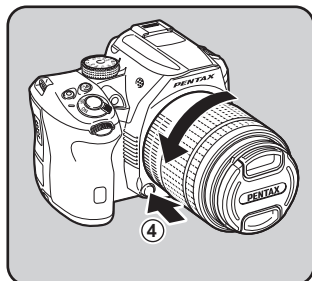



Le cache de la monture du boîtier (①) sert de protection contre les éraflures et la poussière pendant le transport. Le bouchon de boîtier à monture K qui a une fonction de verrouillage est vendu séparément.

# Réglage de la correction dioptrique du viseur

Vous pouvez régler la correction dioptrique du viseur en fonction de votre vue.

À la sortie de l'usine, l'ocilleton  $F_R$  est fixé sur le viseur. Ce réglage peut être défini lorsque l'ocilleton est monté. Toutefois, il est plus facile à effectuer alors que l'ocilleton est retiré.

2

Préparation de l'appareil

- 1** Retirez l'ocilleton en le tirant dans le sens de la flèche.

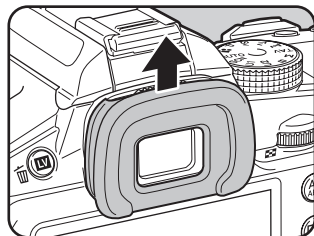

- 2** Regardez dans le viseur et faites glisser le levier de réglage dioptrique vers la gauche ou la droite.

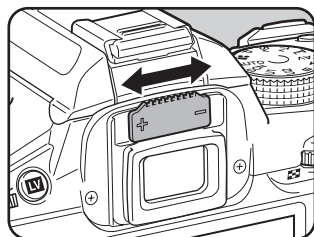

Réglez le levier jusqu'à ce que la mire AF soit nette dans le viseur.

Pointez l'appareil vers un mur blanc ou une autre surface brillante et uniforme.



Mire AF



**3** Alignez l'ocilleton sur la rainure de l'oculaire du viseur et poussez jusqu'à ce qu'il se mette en place.



Vous pouvez également utiliser l'ocilleton loupe O-ME53 en option pour une mise au point plus précise.

## 1 Placez l'interrupteur principal sur [ON].

L'appareil est mis sous tension.

Placez l'interrupteur principal en position [OFF] pour éteindre l'appareil.

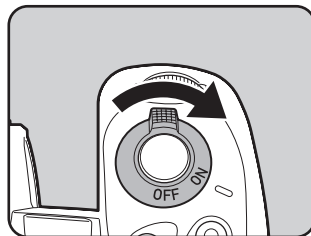

- Mettez systématiquement l'appareil hors tension lorsqu'il n'est pas utilisé.
- L'appareil se mettra automatiquement hors tension si vous n'effectuez aucune manipulation durant un laps de temps défini (Arrêt auto). Pour le réactiver, remettez-le sous tension ou procédez comme suit.
- Pressez le déclencheur à mi-course.
- Appuyez sur le bouton **MENU** ou le bouton **INFO**.
- [Arrêt auto] est réglé sur [1 min.] par défaut. Vous pouvez changer le réglage dans [Arrêt auto] du menu [🔧 Préférences 2]. (p.240)
- Pour mettre l'appareil sous tension en mode lecture, tournez l'interrupteur général sur [ON] (MARCHE) tout en maintenant le bouton ▶ enfoncé.

Lorsque l'appareil est allumé pour la première fois après son achat, la fenêtre [Language/言語] s'affiche sur l'écran. Procédez comme indiqué ci-dessous pour définir la langue d'affichage à l'écran et pour régler l'heure et la date.

Si l'écran [Réglage date] apparaît, passez à « Réglage de la date et de l'heure » (p.67).

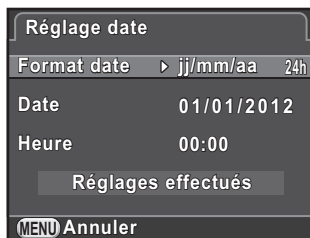

## Réglage de la langue d'affichage

Il est possible de régler la langue d'affichage des menus, messages d'erreur, etc.

- 1** Sélectionnez la langue souhaitée à l'aide du bouton de navigation (▲▼◀▶) puis appuyez sur le bouton OK.

L'écran [Réglages initiaux] apparaît dans la langue sélectionnée.

Passez à l'étape 6 s'il n'est pas nécessaire de changer 🏠 (Ville résidence).



- 2** Appuyez sur le bouton de navigation (▼) pour déplacer le cadre sur 🏠 et appuyez sur le bouton de navigation (▶).

L'écran [🏠 Ville résidence] apparaît.

### 3 Utilisez le bouton de navigation (◀▶) pour sélectionner une ville.

Tournez la molette arrière (🌀) pour changer la région.

Reportez-vous à « Liste des villes Heure monde » (p.235) pour les villes qui peuvent être sélectionnées comme ville de résidence.



### 4 Appuyez sur le bouton de navigation (▼) pour sélectionner [Heure d'été]' et utilisez le bouton de navigation (◀▶) pour sélectionner (Marche) ou (Arrêt).

### 5 Appuyez sur le bouton OK.

L'écran [Réglages initiaux] apparaît de nouveau.

### 6 Appuyez sur le bouton de navigation (▼) pour sélectionner [Taille du texte], puis appuyez sur le bouton de navigation (▶).

### 7 Utilisez le bouton de navigation (▲▼) pour sélectionner [Standard] ou [Grande] puis appuyez sur le bouton OK.

La sélection de [Grande] augmente la taille de texte des éléments de menu choisis.



### 8 Appuyez sur le bouton de navigation (▼) pour sélectionner [Réglages effectués] puis appuyez sur le bouton OK.

L'écran [Réglage date] apparaît.





- Si la ville de résidence et la date et l'heure ne sont pas réglées, l'écran [Réglages initiaux] ou [Réglage date] s'affichera à la prochaine mise sous tension de l'appareil.
- Vous pouvez par la suite modifier la taille du texte à partir du menu [⌘ Préférences 1]. Dans ce manuel, les écrans de menu ci-dessous sont décrits avec la [Taille du texte] définie sur [Standard].

## Réglage de la date et de l'heure

Réglez la date et l'heure ainsi que le format d'affichage.

- 1 Appuyez sur le bouton de navigation (▶) et utilisez le bouton de navigation (▲▼) pour sélectionner le format de la date.

Choisissez [jj/mm/aa], [mm/jj/aa] ou [aa/mm/jj].

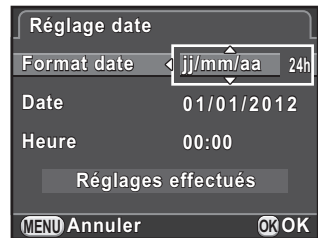

- 2 Appuyez sur le bouton de navigation (▶) et sélectionnez [24h] ou [12h] à l'aide du bouton de navigation (▲▼).

- 3 Appuyez sur le bouton OK.

Le cadre revient à [Format date].

- 4 Appuyez sur le bouton de navigation (▼) puis appuyez sur le bouton de navigation (▶).

Le cadre passe au mois si le format de la date est réglé sur [jj/mm/aa].

## 5 Utilisez le bouton de navigation (▲▼) pour régler le mois.

Réglez de la même façon le jour et l'année.

Réglez l'heure.

Si vous sélectionnez [12h] à l'étape 2, l'appareil passe respectivement à am ou pm en fonction de l'heure.

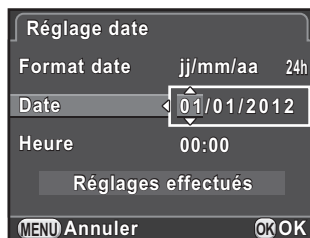

## 6 Appuyez sur le bouton de navigation (▼) pour sélectionner [Réglages effectués] puis appuyez sur le bouton OK.

L'appareil est prêt à photographier.

Si vous avez réglé la date et l'heure à partir du menu, le menu [↖ Préférences 1] réapparaît. Dans ce cas, appuyez sur le bouton **MENU**.

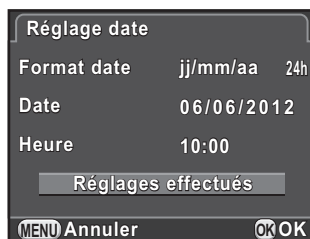

- Lorsque vous appuyez sur le bouton **OK** à l'étape 6, la valeur des secondes est réglée sur 0. Pour régler l'heure exacte, appuyez sur le bouton **OK** lorsque le bip (à la télévision, à la radio, etc.) atteint 0 seconde.
- Si vous appuyez sur le bouton **MENU** pendant le réglage de la date et de l'heure, ceci annule les réglages effectués auparavant et fait passer l'appareil en mode d'enregistrement.
- Il est possible de modifier par la suite la langue, la date et les réglages de l'heure à partir du menu [↖ Préférences 1].

# 3 Opérations de base

---

Ce chapitre décrit les opérations de base de la prise de vue, avec le réglage du sélecteur de mode sur **AUTO** (Auto Picture) pour que l'appareil sélectionne les réglages optimaux en fonction du sujet.

Pour obtenir des informations concernant les fonctions avancées et les réglages de prise de vue, consultez le chapitre 4 et les suivants.

|                                      |    |
|--------------------------------------|----|
| Prise de vue de base .....           | 70 |
| Utilisation du flash incorporé ..... | 74 |
| Visionner les images .....           | 78 |

## Choix des réglages optimaux par l'appareil lui-même

Cet appareil dispose de nombreux modes d'enregistrement, de mise au point et de déclenchement. Ce chapitre explique comment prendre des photos par simple pression du déclencheur.

Vous pouvez prendre des photos tout en regardant dans le viseur ou en regardant l'image sur l'écran.

### Prendre des photos à l'aide du viseur

#### 1 Réglez le sélecteur de mode sur **AUTO**.

Le mode d'enregistrement est réglé sur **AUTO**.

- ☞ Sélection du mode d'enregistrement approprié (p.93)

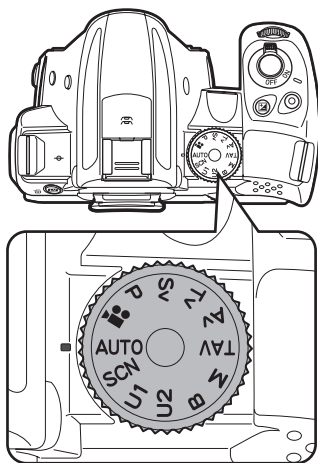



## 2 Réglez l'interrupteur du mode de mise au point sur **AF.S**.

En mode **AUTO**, le mode de mise au point passe en mode **AF.A** (Autofocus/Auto).

☞ Changement du mode centre (p.114)

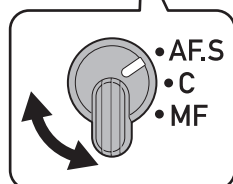
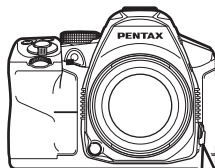

## 3 Regardez le sujet dans le viseur.



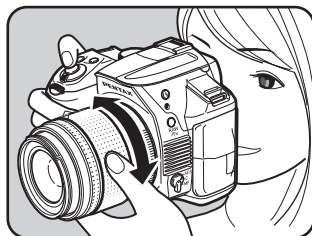





Lorsque vous utilisez un objectif à zoom, tournez la bague du zoom vers la droite ou vers la gauche pour changer l'angle de vue (focale).



## 4 Placez le sujet dans la mire AF et appuyez sur le déclencheur à mi-course.

Le système de mise au point automatique est opérationnel.



Le témoin de mise au point  apparaît et un bip sonore retentit lorsque l'appareil a effectué la mise au point sur le sujet (mémoire de la mise au point).

Lorsqu'il est réglé sur le mode **AUTO**, le mode d'enregistrement optimal est sélectionné automatiquement parmi  (Standard),  (Portrait),  (Paysage),  (Macro),  (Sport),  (Portrait nocturne),  (Coucher de soleil),  (Ciel bleu) ou  (Forêt). (p.94).



État du flash

Témoin de mise au point

La lumière d'aide à la mise au point automatique s'allume dans les lieux sombres ou en contre-jour. Si le flash est nécessaire, son état  clignote dans le viseur. Appuyez sur le bouton  pour relever le flash.

## 5 Pressez le déclencheur à fond.

La photo est prise.



Cette action s'appelle « relâcher le déclencheur » ou « relâcher ».

## 6 Contrôlez la photo prise sur l'écran.

L'image s'affiche pendant une seconde sur l'écran, peu après l'enregistrement (Affichage immédiat).

En mode affichage immédiat, il est possible d'effectuer les opérations suivantes.

### Fonctionnements possibles

|   |  |
|---|--|
| Bouton               | Supprime l'image. (p.79)   |
| Molette arrière (  ) | Grossit l'image. (p.200)   |
| Bouton               | Enregistre l'image RAW (uniquement lorsque les données sont disponibles). (p.79) |

 Réglage de l'affichage pour affichage immédiat (p.238)



- Le bip qui retentit lorsque l'image est mise au point peut être désactivé. (p.232)
- Vous pouvez régler l'appareil de façon qu'il effectue automatiquement la mise au point lorsque vous appuyez sur le bouton **AF/AE-L**. (p.187)
- Vous avez la possibilité de visualiser l'image sur l'écran pour vérifier la profondeur de champ avant la prise de vue. (p.128)



Les fonctions Zoom motorisé (Suivi de la taille d'image, Mémorisation de la focale choisie et Effet de zoom automatique) ne sont pas disponibles avec cet appareil. Utilisez le zoom manuel.

## Prendre des photos avec Live View

- 1** Appuyez sur le bouton **LV** /  à l'étape 3, p.71.

L'image Live View s'affiche sur l'écran.

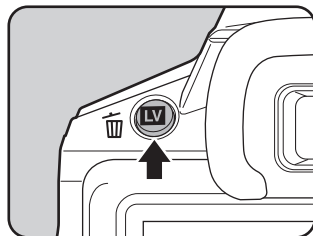

- 2** Positionnez le sujet à l'intérieur de la mire AF sur l'écran et pressez le déclencheur à mi-course.

Le système de mise au point automatique est opérationnel.

La mire AF devient verte lorsque la mise au point est effectuée.

Les étapes suivantes sont les mêmes que pour une prise de vue avec le viseur.

Appuyez sur le bouton **LV** /  pour mettre fin à la prise de vue avec Live View.



Mire AF



- Vous pouvez grossir la zone centrale pour la mettre au point en appuyant sur le bouton **OK** lorsque la mise au point est verrouillée (sauf lorsque [Contraste AF] est réglé sur [Par anticipation]). (p.122)
- Dans ce manuel, les explications et exemples choisis concernent principalement la prise de vue avec le viseur.

Utilisez un flash pour prendre des photos avec peu de lumière ou à contre-jour.

Le flash incorporé est optimal pour un sujet situé entre 0,7 m et 5 m approximativement. Un vignettage (assombrissement des coins de la photo en raison d'un manque de lumière) peut se produire s'il est utilisé à moins de 0,7 m (cette distance varie légèrement selon l'objectif utilisé et le réglage de la sensibilité. (p.265)











- Lorsque vous utilisez le flash incorporé, retirez le cache avant la prise de vue. Un vignettage peut se produire selon l'objectif utilisé et les conditions de prise de vue. Reportez-vous à « Objectif et flash incorporé » (p.286) pour en savoir plus.
- Le flash incorporé se décharge toujours complètement lorsque vous utilisez un objectif sans position **A** (Auto).





Pour plus de détails sur le flash incorporé et les instructions de prise de vue avec un flash externe, reportez-vous à « Utilisation du flash » (p.263).

## Réglage du mode flash

| Mode Flash  | Fonction  |
|---|---|
|  Décharge flash auto           | Mesure automatiquement la lumière ambiante et décide s'il convient d'utiliser le flash.   |
|  Flash auto+réd yeux rouges   | Déclenche un pré-éclair pour l'atténuation des yeux rouges avant le flash automatique.  |
|  Flash forcé                 | Le flash se déclenche systématiquement.   |
|  Flash forcé+réd yeux rouges | Déclenche un pré-éclair pour l'atténuation des yeux rouges avant le flash principal.  |
|  Synchro lente               | Définit une vitesse d'obturation lente en fonction de la luminosité. Lorsque ce mode est utilisé pour réaliser un portrait avec un coucher de soleil en arrière-plan, la prise de vue de la personne et de l'arrière-plan est magnifique. (p.264) |



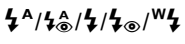

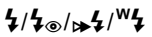





| Mode Flash  | Fonction   |
|---|--|
|  Synchro lente+réd yeux rouges | Déclenche un pré-éclair pour l'atténuation des yeux rouges avant que le flash principal soit déclenché avec synchro lente.                                   |
|  Synchro 2e rideau             | Déclenche le flash immédiatement avant de fermer le rideau de l'obturateur. Capture les objets en mouvement comme s'ils laissaient une traînée derrière eux. |
|  Mode sans fil                 | Vous pouvez synchroniser un flash externe en option sans utiliser de câble synchro. (p.269)  |

Les modes flash pouvant être sélectionnés diffèrent en fonction du mode d'enregistrement.

| Mode d'enregistrement | Mode flash sélectionnable   |
|-----------------------|---|
| <b>AUTO/SCN</b>       |  |
| <b>P/Sv/Av</b>        |  |
| <b>Tv/TAv/M/B</b>     |  |



Le flash ne se déclenche pas dans les modes d'enregistrement suivants :

- Mode 
-  (Coucher de soleil) ou  (Ciel bleu) du mode **AUTO**
-  (Coucher de soleil),  (Ciel bleu),  (Nocturne),  (Scène nocturne HDR),  (Silhouette),  (Lumière tamisée),  (Concert) ou  (Musée) du mode **SCN**.

# 1

Appuyez sur le bouton de navigation (◀) en état de pause.

L'écran de réglage du mode flash apparaît.

# 2

Utilisez le bouton de navigation (◀▶) pour sélectionner un mode flash puis appuyez sur le bouton OK.

L'appareil est prêt à photographier.

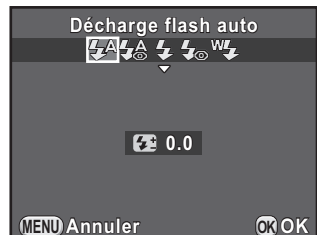



## Utilisation du flash incorporé

### 1 Appuyez sur le bouton .

Si nécessaire, le flash incorporé se relève et commence à charger. Lorsqu'il est en cours de charge,  clignote dans le viseur ou sur l'écran Live View.

Lorsque le flash est entièrement chargé,  cesse de clignoter et reste allumé.

Lorsque vous ne voulez pas que le flash se déclenche, maintenez-le rétracté.

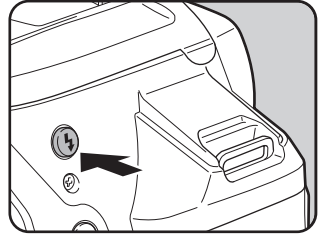



3

Opérations de base

### 2 Prenez une photo.

Le flash se déclenche.

Lorsque le mode flash est réglé sur  ou , le flash ne se déchargera pas si les conditions de luminosité ne le nécessitent pas, même si le flash est relevé.

### 3 Appuyez sur le haut du flash pour rétracter le flash incorporé.

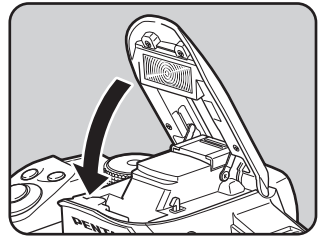

Par défaut, vous ne pouvez pas prendre de photo lorsque le flash incorporé est en cours de charge. Si vous voulez prendre des photos tout en chargeant le flash incorporé, réglez [17. Déclenchement pdt charge] sur [Marche] dans le menu [C Réglag. perso. 3].

## Lecture des images

Vous avez la possibilité de lire les photos prises avec l'appareil.

### 1 Appuyez sur le bouton .

L'appareil bascule en affichage une image en mode lecture et l'image prise le plus récemment (pour les séquences vidéo, seulement la première vue) apparaît à l'écran.

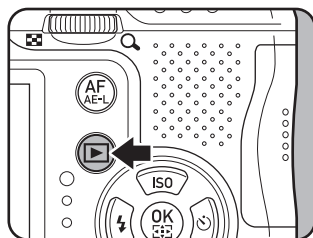

### 2 Contrôlez la photo prise sur l'écran.

#### Fonctionnements possibles

|  |   |
|--|---|
| Bouton de navigation (◀)/ molette avant (☀) vers la gauche                               | Affiche l'image précédente.   |
| Bouton de navigation (▶)/ molette avant (☀) vers la droite                               | Affiche l'image suivante.   |
| Bouton  | Enregistre l'image RAW (uniquement lorsque les données sont disponibles). |





- Lorsque le format du fichier de la dernière image capturée est JPEG, et que les données RAW sont restées dans la mémoire tampon, vous pouvez enregistrer l'image au format RAW pendant Instant Review ou lecture (si [Sauv. données RAW] est activé dans [Affichage immédiat] du menu [Mode pr. de vue 4] (p.238)).

Si l'image a été prise avec l'un des réglages suivants, l'image correspondante indiquée ci-dessous est enregistrée.

- Bracketing d'exposition Image RAW de la troisième image
- Sur-impression Image RAW avec sur-impression
- Intervallomètre Image RAW pour la dernière image capturée
- Prise de vue HDR Image RAW avec exposition standard
- Filtre numérique Image RAW sans effet de filtre

Les images prises avec (Scène nocturne HDR) du mode **SCN** ou en rafale ne peuvent être enregistrées au format RAW.

- Reportez-vous à la rubrique « Fonctions lecture et retouche d'images » (p.195) pour plus de détails sur les fonctions de lecture.

## Suppression d'une seule image

Vous pouvez supprimer les images une à une.



- Une fois supprimées, les images sont définitivement perdues.
- Il n'est pas possible d'effacer les images protégées. (p.247)

**1** Appuyez sur le bouton et affichez une image à supprimer.

**2** Appuyez sur le bouton / .

L'écran de confirmation de suppression apparaît.

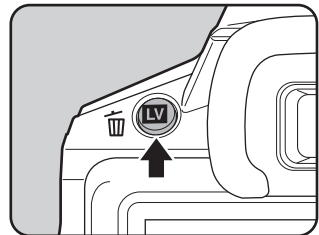

**3** Appuyez sur le bouton de navigation (▲) pour sélectionner [Supprimer] puis appuyez sur le bouton OK.

L'image est supprimée.

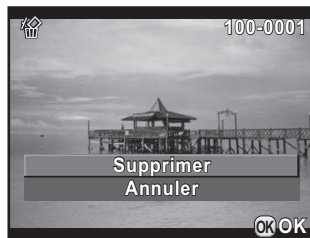

- Vous pouvez supprimer plusieurs images en une fois. Reportez-vous à « Supprimer des Images multiples » (p.208) pour en savoir plus.
- Pour les images prises lorsque [Format fichier] (p.157) est réglé sur [RAW+], vous pouvez sélectionner le format de fichier à supprimer à l'étape 3.

# 4 Fonctions de prise de vue

---

Ce chapitre explique les diverses fonctions de prise de vue, basiques et avancées, disponibles avec cet appareil.

|   |     |
|---|-----|
| Utilisation des fonctions de prise de vue .....   | 82  |
| Sélection du mode d'enregistrement approprié .....  | 93  |
| Réglage de l'exposition .....   | 99  |
| Mise au point .....   | 114 |
| Vérifier la profondeur de champ<br>(Prévisualisation) .....                                   | 128 |
| Utilisation de la fonction Shake Reduction<br>pour réduire les vibrations de l'appareil ..... | 130 |
| Prise de vue en rafale .....  | 136 |
| Enregistrement de séquences vidéo .....   | 143 |

Vous pouvez modifier les réglages liés à la prise de vue à l'aide des touches directes, de l'écran de réglage des paramètres, du menu [📷 Mode pr. de vue], du menu [📺 Vidéo] ou du menu [C Réglag. perso.].



Pour en savoir plus sur les touches directes et les menus, reportez-vous à « Comment modifier les réglages des fonctions » (p.40).

## Paramètres de réglage des touches directes

Appuyez sur le bouton de navigation (▲▼◀▶) en état de pause pour régler les paramètres suivants.

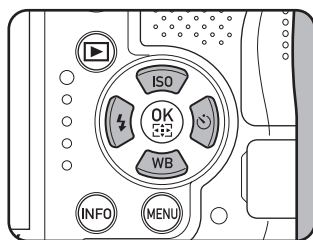



| Touche | Paramètre          | Fonction  | Page                             |
|--------|--------------------|---|----------------------------------|
| ▲      | Sensibilité        | Réglage de la sensibilité ISO.  | p.99                             |
| ▼      | Balance des blancs | Ajuste la balance des couleurs en fonction du type de source lumineuse qui éclaire le sujet.                        | p.159                            |
| ◀      | Mode Flash         | Définit le mode de déclenchement du flash.  | p.74                             |
| ▶      | Mode déclenchement | Sélectionne Prise de vue vue par vue, Prise de vue en rafale, Retardateur, Télécommande ou Bracketing d'exposition. | p.136<br>p.132<br>p.134<br>p.105 |

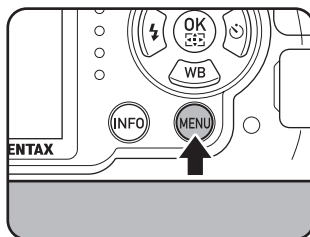

## Réglages du menu Mode pr. de vue

Les éléments suivants sont disponibles dans les menus [📷 Mode pr. de vue 1-4]. Appuyez sur le bouton **(MENU)** en état de pause pour afficher le menu [📷 Mode pr. de vue 1].



| Menu  | Paramètre  | Fonction   | Page   |       |
|---|--|--|--|-------|
|  1 | Mode exposition *1   | Définit le mode d'enregistrement lorsque le sélecteur de mode est sur <b>U1</b> ou <b>U2</b> . | p.192  |       |
|   | Personnaliser image *2 *3  | Définit, avant la prise de vue, la teinte de finition de l'image tel que couleur et contraste. | p.173  |       |
|   | Filtre numérique *2  | Applique un effet de filtre numérique lors de la prise de vue.                                 | p.177  |       |
|   | Prise de vue HDR *2  | Permet la capture d'images avec une plage dynamique élevée.                                    | p.167  |       |
|   | Régages capture image  | Format fichier *2  | Définit le format de fichier.  | p.156 |
|   |  | Pixels enregistrés JPEG *2   | Définit la taille d'enregistrement des images enregistrées au format JPEG. |       |
|   |  | Qualité JPEG *2  | Définit la qualité des images enregistrées au format JPEG.                 |       |
| Espace couleurs   |  | Définit l'espace couleur à utiliser.   |  |       |
| Mesure de l'exposition *2   | Sélectionne la partie du capteur à utiliser pour mesurer la luminosité et déterminer l'exposition. | p.109  |  |       |

| Menu  | Paramètre   | Fonction                    | Page   |       |
|---|-------------|-----------------------------|--|-------|
|  2 | Réglages AF | AF.A *2                     | Définit l'action pour <b>AF.S/ AF.C</b> lors de la prise de vue avec le viseur.  | p.116 |
|   |             | Zone AF étendue             | Définit si vous devez poursuivre la mise au point sur votre sujet d'après les informations provenant des points de mise au point entourant le point de mise au point sélectionné si votre sujet sort brièvement du point de mise au point sélectionné lorsque le mode de sélection du point de mise au point est réglé sur [Sélectionner]. | p.119 |
|   |             | Zone active AF *2           | Sélectionne la partie du viseur servant à la mise au point.  | p.117 |
|   |             | Assistance AF               | Définit s'il faut utiliser la lumière d'assistance AF lorsque la mise au point automatique s'effectue dans des endroits sombres.   | p.116 |
|   |             | Correction objectif *2      | Réduit les distorsions et les aberrations chromatiques latérales dues aux propriétés de l'objectif.  | p.169 |
|   |             | Sur-impression              | Crée une image en prenant plusieurs expositions et en les fusionnant en une seule image.   | p.140 |
|   |             | Intervallomètre             | Prend des images à intervalles réguliers prédéfinis par vos soins.   | p.137 |
|   |             | Réglages plage dynamique *2 | Élargit la plage dynamique et évite que ne se produisent des zones lumineuses et sombres.  | p.166 |

| Menu  | Paramètre                | Fonction  | Page  |
|---|--------------------------|---|-------|
|  3   | Réduct° bruit ISO élevé  | Règle le paramètre de réduction du bruit lors d'une prise de vue avec une sensibilité ISO élevée.         | p.111 |
|   | Réd.bruit vit.obt° lente | Règle le paramètre de réduction du bruit lors d'une prise de vue avec une vitesse d'obturation lente.     | p.113 |
|   | Ajustement composit°     | Vous permet d'ajuster la composition de l'image à l'aide de la fonction Shake Reduction.                  | p.171 |
|   | Niveau électronique      | Définit l'affichage ou non du niveau électronique qui détecte si l'appareil est droit.                    | p.236 |
|   | Corr° ligne horizon      | Corrige l'inclinaison (droite et gauche) de l'image.  | p.131 |
|   | Shake Reduction *2       | Active la fonction Shake Reduction.   | p.130 |
|   | Focale d'entrée          | Règle la focale en cas d'utilisation d'un objectif ne se prêtant pas à l'obtention des données de focale. | p.287 |
|  4 | Live View                | Définit les réglages de l'affichage Live View et du mode de mise au point.                                | p.121 |
|   | Affichage immédiat       | Définit les réglages de l'affichage immédiat.   | p.238 |
|   | Programmat° molette      | Pour chaque mode d'exposition, vous pouvez définir ce que les molettes avant et arrière contrôlent.       | p.181 |
|   | Personnalisat° boutons   | Définit la fonction du bouton <b>RAW/Fx</b> et du bouton <b>AF/AE-L</b> .                                 | p.185 |





| Menu  | Paramètre            | Fonction  | Page  |
|---|----------------------|---|-------|
|  4 | Mémoire              | Définit les paramètres qui sont sauvegardés à la mise hors tension de l'appareil.   | p.241 |
|   | GPS                  | Définit les fonctions pour le moment où l'unité GPS en option est montée sur l'appareil.  | p.293 |
|   | Sauvegarde mode USER | Enregistre les réglages actuels de l'appareil comme mode <b>USER</b> pour que vous puissiez les utiliser en réglant le sélecteur de mode sur <b>U1</b> ou <b>U2</b> . | p.189 |

\*1 N'apparaît que lorsque le sélecteur de mode est réglé sur **U1** ou **U2**.

\*2 Peut également être défini grâce à l'écran de réglage des paramètres.

\*3 Lorsque le sélecteur de mode est réglé sur a vitesse d'obturation est réglée sur **SCN**, [Mode scènes] apparaît à la place.

## Paramètres du menu vidéo

Les paramètres suivants sont disponibles dans le menu [ Vidéo 1]. Appuyez sur le bouton **MENU** lorsque le sélecteur de mode est réglé sur  pour afficher le menu [ Vidéo 1].

| Menu  | Paramètre                  | Fonction   | Page  |   |
|---|----------------------------|--|-------|---|
|  1 | Réglage de l'exposition *1 | Sélectionne le mode d'exposition de la vidéo à partir du mode <b>P</b> , <b>Av</b> ou <b>M</b> .                           | p.143 |   |
|   | Réglages capture vidéo     | Pixels enregistrés *1  |       | Définit le nombre de pixels enregistrés et la taille de la vidéo. |
|   |                            | Cadence d'image *1   |       | Définit le nombre d'images prises par seconde.                    |
|   |                            | Niv. compress° *1  |       | Définit le niveau de qualité de la vidéo.                         |
|   | Niveau enregistrement *1   | Règle la sensibilité du micro.   |       |   |
|   | Movie SR *1                | Active la fonction Shake Reduction vidéo.  |       |   |
|   | Vidéo par intervalle       | Prend des images fixes à un intervalle défini, à partir d'un moment défini et les enregistre dans un fichier vidéo unique. | p.148 |   |

\*1 Peut également être défini grâce à l'écran de réglage des paramètres.

## Paramètres du menu Réglag. perso.

Les paramètres suivants des menus [**C** Réglag. perso. 1-4] vous permettent de faire le meilleure usage de l'appareil.

| Menu      | Paramètre                 | Fonction  | Page  |
|-----------|---------------------------|---|-------|
| <b>C1</b> | 1. Incréments IL          | Définit les étapes de réglage de l'exposition.  | p.104 |
|           | 2. Paliers sensibilité    | Définit les paliers d'ajustement de la sensibilité ISO.   | p.100 |
|           | 3. Sensibilité élargie    | Élargit la plage de la sensibilité ISO.   | p.100 |
|           | 4. Temps de mesure d'expo | Définit le temps de mesure d'exposition.  | p.110 |
|           | 5. AE-L avec AF bloqué    | Définit s'il faut verrouiller la valeur d'exposition lorsque la mise au point est mémorisée.                                | p.109 |
|           | 6. Lier point AF et AE    | Définit la relation entre la valeur d'exposition et le point AF lorsque [Mesure de l'exposition] est réglé sur [Multizone]. | p.110 |
|           | 7. Options mode B         | Définit l'opération lorsque vous appuyez sur le déclencheur en mode <b>B</b> .  | p.103 |

| Menu | Paramètre                     | Fonction   | Page  |
|------|-------------------------------|--|-------|
| C2   | 8. Ordre bracketing           | Définit l'ordre des prises de vues en bracketing d'exposition.   | p.105 |
|      | 9. Bracketing ponctuel        | Définit s'il faut prendre trois clichés en un seul déclenchement lors de l'utilisation du bracketing d'exposition.   | p.107 |
|      | 10. Balance blancs avec flash | Paramètre la balance des blancs lors de l'utilisation du flash.  | p.161 |
|      | 11. Bal.blancs auto tungstène | Définit s'il faut ajuster les nuances colorées de la lumière tungstène lorsque la balance des blancs est réglée sur <b>AWB</b> (Balance blancs automatique). | —     |
|      | 12. Paliers T° couleur        | Définit les paliers d'ajustement de la température de couleur.   | p.164 |
|      | 13. Superposer zone AF        | Définit l'affichage ou non du point AF actif en rouge dans le viseur.  | p.117 |
|      | 14. AF avec télécommande      | Définit s'il faut utiliser ou non la mise au point automatique lors d'une prise de vue avec télécommande.  | p.135 |

| Menu | Paramètre                      | Fonction  | Page  |
|------|--------------------------------|---|-------|
| C3   | 15. Réglage AF.S               | Définit l'action prioritaire dans les cas où le mode de mise au point est réglé sur <b>AF.S</b> et que le déclencheur est enfoncé à fond.   | p.115 |
|      | 16. Réglage AF.C               | Définit l'action prioritaire pour la prise de vue en continu lorsque le mode de mise au point est réglé sur <b>AF.C</b> .   | p.116 |
|      | 17. Déclenchemnt pdt charge    | Définit s'il faut actionner le déclencheur pendant la charge du flash incorporé.  | p.77  |
|      | 18. Mode flash sans fil        | Définit le mode de déchargement du flash incorporé en mode sans fil.  | p.271 |
|      | 19. Enregistremt info rotation | Définit s'il faut enregistrer les informations de rotation lors de la prise de vue.   | p.199 |
|      | 20. Enregistremnt place menu   | Définit si le dernier onglet de menu affiché sur l'écran doit être enregistré et affiché de nouveau lorsque vous appuyerez sur le bouton <b>MENU</b> .                                | p.239 |
|      | 21. MAP prédéterminée          | Si un objectif de mise au point manuel est monté, la prise de vue en mise au point prédéterminée est activée et le déclenchement s'effectue automatiquement lorsque le sujet est net. | p.127 |

| Menu      | Paramètre                    | Fonction   | Page  |
|-----------|------------------------------|--|-------|
| <b>C4</b> | 22. Ajustement AF précis     | Vous permet de régler précisément vos objectifs avec le système de mise au point automatique de l'appareil.                        | p.125 |
|           | 23. Utilis. bague diaphragme | Définit s'il est possible d'activer le déclenchement lorsque la bague de diaphragme est réglée sur une valeur autre que <b>A</b> . | p.288 |
|           | Réinit. fonct° perso         | Restaure toutes les valeurs par défaut des réglages du menu [ <b>C</b> Réglag. perso. 1-4].  | p.244 |

# Sélection du mode d'enregistrement approprié

Cet appareil dispose de nombreux modes d'enregistrement qui vous permettent de réaliser des clichés avec des réglages adaptés à votre perception photographique.

Dans le présent manuel, les modes d'enregistrement sont désignés comme indiqué ci-dessous.

| Mode d'enregistrement  | Caractéristiques   | Page  |
|--|--|-------|
| <b>AUTO</b> Mode (Auto Picture)  | Sélectionne automatiquement le mode d'enregistrement optimal pour le sujet.                                      | p.94  |
| Mode <b>SCN</b> (scène)  | Vous permet de choisir le mode d'enregistrement à partir de divers styles de scène.                              | p.95  |
| Modes d'exposition ( <b>P/Sv/Tv/Av/TAv/M/B</b> )   | Modifie la vitesse d'obturation et la valeur d'ouverture, puis prend des photos.                                 | p.98  |
| Mode  (vidéo) | Enregistre une vidéo.  | p.146 |
| Modes <b>USER (U1/U2)</b>  | Vous permet de prendre des photos avec les réglages enregistrés. Deux réglages maximum peuvent être enregistrés. | p.189 |

- 1 Tournez le sélecteur de mode pour régler le mode d'enregistrement souhaité en face de l'indicateur de mode.

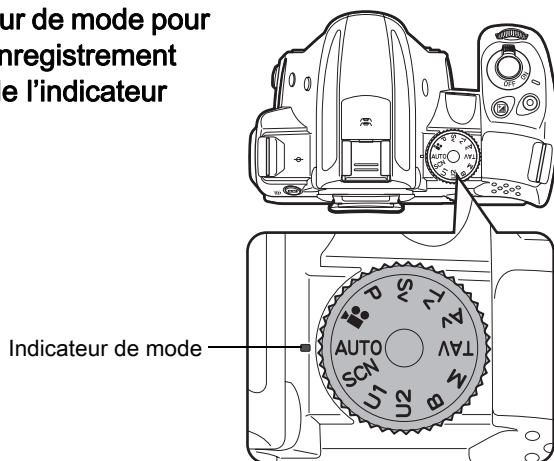



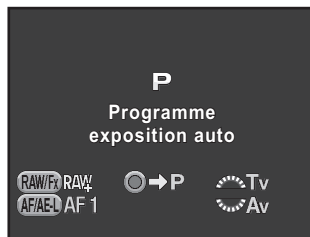



Le mode d'enregistrement sélectionné s'affiche pendant 3 secondes sur l'écran (Affichage guide).





Vous pouvez régler l'appareil de façon à ce qu'il n'affiche pas les guides dans [Affichage LCD] du menu [Préférences 1]. (p.236)

## Modes image auto.

Lorsqu'il est réglé sur le mode **AUTO** (Auto Picture), l'appareil sélectionne automatiquement le mode optimal pour le sujet à partir des modes d'enregistrement suivants.

| Mode  | Caractéristiques  |
|---|---|
|  Standard            | C'est le mode sélectionné lorsqu'aucun des modes suivants ne s'applique.  |
|  Portrait            | Idéal pour les portraits. Le teint sera lumineux pour un effet bonne mine.  |
|  Paysage             | Idéal pour les photos de paysage. Renforce la saturation des couleurs qui sont éclatantes.  |
|  Macro               | Idéal pour photographier de minuscules objets en gros plan: fleurs, pièces, bijoux, etc.  |
|  Sport             | Idéal pour photographier des objets en mouvement rapide, événements sportifs p. ex.   |
|  Portrait nocturne | Idéal pour photographier des personnes en conditions de faible éclairage (crépuscule, nuit, etc.). Même avec l'utilisation du flash, l'appareil utilise des vitesses d'obturation lentes de sorte que l'arrière-plan soit également correctement exposé (Synchro lente (p.264)). Pour éviter les vibrations, vous pouvez soit activer la fonction Shake Reduction, soit mettre l'appareil sur un trépied. |
|  Coucher de soleil | Pour un lever ou coucher de soleil éblouissant.   |









| Mode  | Caractéristiques   |
|---|--|
|  Ciel bleu | Pour rendre le bleu du ciel encore plus profond.                                 |
|  Forêt     | Rehausse les couleurs des arbres et des rayons du soleil à travers le feuillage. |















Le mode de mise au point automatique est réglé sur **A.F.A** lors de la prise de vue avec le viseur. (p.116) Si l'appareil détermine que  est le mode optimal, le mode de mise au point automatique est réglé sur **A.F.C**, alors que **A.F.S** est utilisé pour tous les autres modes.









## Modes scène

Lorsque l'appareil est réglé sur le mode **SCN** (Scène), vous pouvez choisir parmi les différentes scènes de prise de vue.

| Mode  | Caractéristiques   |
|---|--|
|  Portrait            | Idéal pour les portraits. Le teint sera lumineux pour un effet bonne mine.   |
|  Paysage             | Idéal pour les photos de paysage. Renforce la saturation des couleurs qui sont éclatantes.   |
|  Macro               | Idéal pour photographier de minuscules objets en gros plan: fleurs, pièces, bijoux, etc.   |
|  Sport              | Idéal pour photographier des objets en mouvement rapide, événements sportifs p. ex.<br>Le mode de déclenchement est réglé sur [Rafale (rapide)].   |
|  Portrait nocturne | Idéal pour photographier des personnes en conditions de faible éclairage (crépuscule, nuit, etc.).<br>Même avec l'utilisation du flash, l'appareil utilise des vitesses d'obturation lentes de sorte que l'arrière-plan soit également correctement exposé (Synchro lente (p.264)). Pour éviter les vibrations, vous pouvez soit activer la fonction Shake Reduction, soit mettre l'appareil sur un trépied. |
|  Coucher de soleil | Pour un lever ou coucher de soleil éblouissant.  |
|  Ciel bleu         | Pour rendre le bleu du ciel encore plus profond.   |

| Mode  | Caractéristiques  |
|---|---|
|  Forêt               | Rehausse les couleurs des arbres et des rayons du soleil à travers le feuillage.  |
|  Nocturne            | Sert à la prise de vue nocturne. Utilisez un trépied ou une surface plane contre les bougés.  |
|  Scène nocturne HDR  | Génère une seule image HDR avec moins de bruit à partir de 3 images (-3 IL, standard et +3 IL) prises à faible lumière.<br>Le format de fichier est réglé sur [JPEG]. |
|  Instantané nocturne | Pour prendre des instantanés sous faible luminosité.  |
|  Gastronomie         | Pour capturer des images de nourriture. La saturation sera + forte pour être + appétissant.   |
|  Animal favori       | Idéal pour photographier des animaux en mouvement. Le mode de déclenchement est réglé sur [Rafale (rapide)].  |
|  Enfants             | Idéal pr les enfants en mvmt. Le teint sera lumineux pr donner bonne mine.<br>Le mode de déclenchement est réglé sur [Rafale (rapide)].                               |
|  Mer & Neige         | Utilisez ce mode pour prendre des photos avec des arrière-plans éblouissants, comme des montagnes enneigées.  |
|  Silhouette          | Transforme un sujet pris en contre-jour en une silhouette.  |
|  Lumière tamisée   | Idéal pour les photographies en situation de lumière tamisée.   |
|  Concert           | Pour prendre des sujets en mouvement sous faible luminosité.  |
|  Musée             | Pour prendre des photos là où l'usage du flash est interdit.  |



Le flash est désactivé dans les modes , , , , , ,  et . Pour éviter les vibrations, vous pouvez soit activer la fonction Shake Reduction, soit mettre l'appareil sur un trépied.



Lors de prise de vue avec le viseur, le mode de mise au point automatique est réglé automatiquement selon la scène de prise de vue. (p.116)

## Sélection d'un mode scène

### 1 Réglez le sélecteur de mode sur SCN.

L'appareil passe sur l'écran de contrôle du mode **SCN**.



### 2 Appuyez sur le bouton INFO.

L'icône de la scène de prise de vue sélectionnée apparaît dans l'écran de réglage des paramètres.

### 3 Utilisez le bouton de navigation (▲▼◀▶) pour sélectionner [Mode scènes] puis appuyez sur le bouton OK.

L'écran de sélection du mode scènes apparaît.



### 4 Utilisez le bouton de navigation (▲▼◀▶) ou la molette arrière (☀) pour choisir un mode scène puis appuyez sur le bouton OK.

L'appareil revient à l'écran de contrôle et est prêt à photographier.





Lorsque vous appuyez sur le bouton **MENU** et que le sélecteur de mode est réglé sur **SCN**, le paramètre [Mode scènes] s'affiche sur l'écran [Mode pr. de vue 1]. Appuyez sur le bouton de navigation (►) pour afficher l'écran de sélection de mode scène et y choisir une scène comme décrit à l'étape 4.

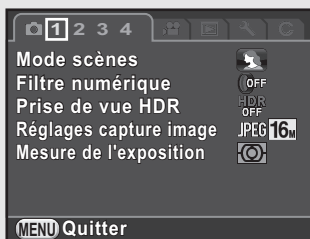

## Modes de prise de vue

Utilisez les modes d'exposition suivants pour changer la vitesse d'obturation et l'ouverture.

| Mode  | Caractéristiques   | Page  |
|---|--|-------|
| <b>P</b> Programme exposition auto                      | Règle automatiquement la vitesse d'obturation et la valeur d'ouverture afin d'obtenir une exposition correcte conformément à la ligne du programme.      | p.100 |
| <b>Sv</b> Priorité sensibilité exposition auto          | Vous permet de régler la sensibilité voulue pour qu'elle s'adapte à la luminosité de l'environnement.  |       |
| <b>Tv</b> Priorité vitesse exposition auto              | Permet de paramétrer la vitesse d'obturation de façon à rendre le mouvement du sujet.  |       |
| <b>Av</b> Priorité ouverture exposition auto            | Sert à régler la valeur d'ouverture souhaitée de manière à contrôler la profondeur de champ.   |       |
| <b>TAv</b> Priorité vitesse & ouverture exposition auto | Définit automatiquement la sensibilité pour obtenir une exposition correcte en fonction de la vitesse d'obturation et de la valeur d'ouverture définies. |       |
| <b>M</b> Exposition manuelle                            | Vous permet de régler la sensibilité, la vitesse d'obturation et la valeur d'ouverture pour que l'image corresponde à votre vision photographique.       | p.102 |
| <b>B</b> Pose B   | Sert à capturer des images qui nécessitent des vitesses d'obturation lentes, comme un feu d'artifice et des scènes de nuit.                              |       |

## Réglage de la Sensibilité

Vous pouvez régler la sensibilité pour qu'elle s'adapte à la luminosité de l'environnement.

La sensibilité peut être réglée sur [ISO AUTO] ou dans une plage équivalant à 100-12800 ISO. La valeur par défaut est [ISO AUTO].

### 1 Appuyez sur le bouton de navigation (▲) en état de pause.

L'écran de réglage de la sensibilité apparaît.

### 2 Utilisez le bouton de navigation (▲▼) pour sélectionner [ISO AUTO] ou [ISO].

|          |   |
|----------|---|
| ISO AUTO | Définit la plage pour un réglage automatique. |
| ISO      | Définit une valeur fixée.                     |



4

Fonctions de prise de vue

### 3 Tournez la molette arrière (☀) pour modifier la valeur de sensibilité.

Pour [ISO AUTO], tournez la molette avant (☀) pour régler la sensibilité minimale.

### 4 Appuyez sur le bouton OK.

L'appareil est prêt à photographier.



- En mode **TAV** ou dans (Scène nocturne HDR)/ (Instantané nocturne)/ (Concert) du mode **SCN**, la sensibilité est réglée sur [ISO AUTO (jusqu'à ISO 6400 pour le mode **SCN**)].
- En mode **Sv** ou **B**, [ISO AUTO] n'est pas affiché. Si le sélecteur de mode est réglé sur **B**, la sensibilité est définie sur la valeur fixée en dernier. Si le sélecteur de mode est réglé sur **M** lorsque la sensibilité est fixée sur [ISO AUTO], l'appareil fonctionne en mode **TAV**.
- Les images prises peuvent comporter plus de bruit si une sensibilité plus élevée est choisie. Vous pouvez réduire le bruit de l'image en utilisant Réduction du bruit. Réglez dans [Réduct° bruit ISO élevé] du menu [ Mode pr. de vue 3]. (p.111)
- Vous pouvez choisir de régler la sensibilité par incréments de 1 IL ou selon le réglage des pas IL pour l'exposition (p.104). Ce réglage s'effectue dans [2. Paliers sensibilité] du menu [**C** Réglag. perso. 1].
- La plage de sensibilité peut être étendue de ISO 100 à 25600 lorsque [3. Sensibilité élargie] dans le menu [**C** Réglag. perso. 1] est réglé sur [Marche].

4

## Changement du mode d'exposition

Cet appareil dispose des modes d'exposition suivants.

Les réglages disponibles pour chaque mode exposition sont comme suit.

✓ : disponible # : limité x : indisponible

| Mode exposition   | Changer la vitesse d'obturation | Changer la valeur d'ouverture | Changer la sensibilité | Correction IL |
|---|---------------------------------|-------------------------------|------------------------|---------------|
| <b>P</b> Programme exposition auto                      | #*1                             | #*1                           | ✓                      | ✓             |
| <b>Sv</b> Priorité sensibilité exposition auto          | x                               | x                             | ✓*2                    | ✓             |
| <b>Tv</b> Priorité vitesse exposition auto              | ✓                               | x                             | ✓                      | ✓             |
| <b>Av</b> Priorité ouverture exposition auto            | x                               | ✓                             | ✓                      | ✓             |
| <b>TAv</b> Priorité vitesse & ouverture exposition auto | ✓                               | ✓                             | x                      | ✓             |
| <b>M</b> Exposition manuelle                            | ✓                               | ✓                             | ✓*3                    | x             |
| <b>B</b> Pose B   | x                               | ✓                             | ✓*2                    | x             |



## 2 Tournez la molette arrière (☀).

La valeur d'ouverture peut être modifiée en mode **Av**, **TAv**, **M** ou **B**.

La sensibilité peut être modifiée en mode **Sv**.

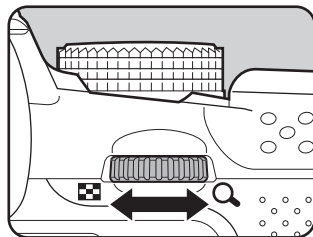

## 3 Tournez la molette avant (☀).

La vitesse d'obturation peut être modifiée en mode **Tv**, **TAv** ou **M**.

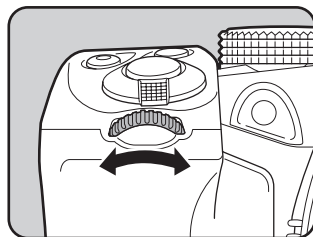

En mode **M**, la différence avec l'exposition correcte s'affiche sur une échelle graduée pendant le réglage de la vitesse d'obturation ou de la valeur d'ouverture. La valeur d'exposition clignote en rouge lorsque la différence avec l'exposition correcte est  $\pm 3,0$  ou plus.



- Il est possible que la bonne exposition ne soit pas obtenue avec la vitesse d'obturation et la valeur d'ouverture sélectionnées lorsque la sensibilité est réglée sur une valeur fixe (p.99).
- Pour chaque mode d'exposition, vous pouvez définir les fonctions liées à l'actionnement de la molette avant/arrière ou du bouton . Effectuez le réglage dans [Programmat° molette] du menu [ Mode pr. de vue 4]. (p.181)

## Prise de vue en pose B

Ce réglage est utile pour les prises de vue de scènes nocturnes et de feux d'artifice qui exigent des expositions longues.

## 1 Positionnez le sélecteur de mode sur **B** (Pose B).



## 2 Appuyez sur le déclencheur.

L'obturateur reste ouvert tant que le déclencheur est actionné.

## 3 Enlevez votre doigt du déclencheur de la télécommande.

L'exposition est terminée.



En mode **B**, les fonctions suivantes ne sont pas disponibles.

- Rafale
- Bracketing d'exposit°
- Correction IL
- Verrouillage expo.
- Intervallomètre
- Prise de vue HDR
- Shake Reduction



- Pour actionner le déclencheur de la télécommande en mode **B**, paramétrez dans [7. Options mode B] du menu [**C** Réglag. perso. 1].

|       |  |
|-------|--|
| Mode1 | L'exposition se poursuit tant que vous appuyez sur le déclencheur de la télécommande (réglage par défaut)  |
| Mode2 | L'exposition commence par la première pression sur le déclencheur de la télécommande et se termine par une seconde pression sur le déclencheur de la télécommande. |

- Les images capturées peuvent contenir plus de bruit si une vitesse d'obturation plus lente est réglée. Vous pouvez réduire le bruit de l'image en utilisant Réduction du bruit. Effectuez le réglage dans [Réd.bruit vit.obt° lente] du menu [**☑** Mode pr. de vue 3]. (p.113)
- Utilisez un trépied ou le cordon de déclenchement en option pour éviter les vibrations pendant une prise de vue en pose B.
- Nous recommandons l'utilisation du kit adaptateur secteur en option car la batterie s'épuise pendant la prise de vue en pose B.
- Lorsque l'unité GPS en option est montée et que [Action en mode B] est réglé sur [Traceur astronomique] dans [GPS] du menu [**☑** Mode pr. de vue 4], la fonction ASTROTRACER est activée en mode **B**. (p.294)

## Verrouillage de l'exposition

Ceci vous permet de surexposer (plus claire) ou de sous-exposer (plus sombre) votre photo.

La valeur de correction peut être réglée entre -5 et +5 IL (-2 et +2 IL en mode ). La valeur qui peut être réglée varie selon l'incrément de pas réglé dans [1. Incréments IL] du menu [C Réglag. perso. 1].

| Incréments IL | Valeur de correction de l'exposition  |
|---------------|---|
| 1/3 IL        | $\pm 0,3$ ; $\pm 0,7$ ; $\pm 1,0$ ; $\pm 1,3$ ; $\pm 1,7$ ; $\pm 2,0$ ; $\pm 2,3$ ; $\pm 2,7$ ; $\pm 3,0$ ; $\pm 3,3$ ; $\pm 3,7$ ; $\pm 4,0$ ; $\pm 4,3$ ; $\pm 4,7$ ; $\pm 5,0$ |
| 1/2 IL        | $\pm 0,5$ ; $\pm 1,0$ ; $\pm 1,5$ ; $\pm 2,0$ ; $\pm 2,5$ ; $\pm 3,0$ ; $\pm 3,5$ ; $\pm 4,0$ ; $\pm 4,5$ ; $\pm 5,0$   |

4

Fonctions de prise de vue

- 1 Appuyez sur le bouton  (1), puis tournez la molette arrière () (2).

L'exposition est réglée.

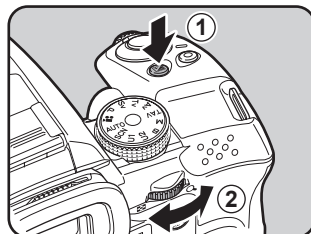

 et la valeur de correction s'affichent sur l'écran de contrôle LCD, le viseur et l'écran Live View pendant le réglage.

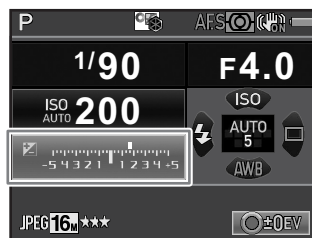





Le bracketing d'exposition n'est pas disponible dans les cas suivants.

- lorsque le mode **B** ou (Sport)/ (Scène nocturne HDR)/ (Animal favori)/ (Enfants) du mode **SCN** est paramétré
- lorsque l'appareil est réglé sur Intervallomètre, Surimpression ou Prise de vue HDR.

## 1 Appuyez sur le bouton de navigation (▶) en état de pause.

L'écran de réglage du mode de déclenchement apparaît.

## 2 Sélectionnez à l'aide du bouton de navigation (◀▶).

## 3 Appuyez sur le bouton de navigation (▼) puis réglez la valeur du bracketing.

La valeur qui peut être définie varie selon l'intervalle de pas choisi dans [1. Incréments IL] du menu [C Réglag. perso. 1]. (p.104)

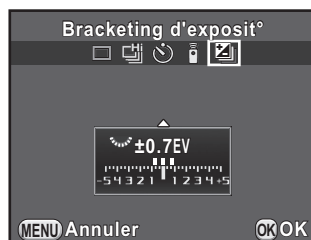

### Fonctionnements possibles

Molette arrière () vers la droite Augmente la valeur du bracketing. (Q)

Molette arrière () vers la gauche Réduit la valeur du bracketing. (Q)

Bouton → Molette arrière () Règle la valeur de correction IL (lorsque vous prenez des images dans le sens sous-exposé ou surexposé seulement).

Bouton Remet la valeur de correction IL à sa valeur par défaut.

## 4 Appuyez sur le bouton OK.

L'appareil est prêt à prendre une série de photos.

## 5 Pressez le déclencheur à mi-course.

La valeur de correction IL s'affiche sur l'écran de contrôle LCD, le viseur et l'écran Live View lorsque la mise au point est faite sur le sujet.

## 6 Pressez le déclencheur à fond.

Pressez et maintenez le déclencheur enfoncé jusqu'à ce que trois images soient prises.

Les images seront prises conformément à l'ordre établi dans [8. Ordre bracketing] du menu [C Réglag. perso. 2].



- Lorsque le mode de mise au point est réglé sur **AFS**, la mise au point est verrouillée dans la première photo et utilisée pour les photos suivantes.
- Lorsque vous relâchez le déclencheur en Bracketing d'exposition, le réglage de l'exposition reste effectif deux fois plus longtemps que le temps de mesure d'exposition (p.110) (le réglage par défaut est d'environ 20 secondes) et vous pouvez prendre la photo au prochain pas de correction. Après environ deux fois le temps de mesure d'exposition, l'appareil revient aux réglages utilisés pour la première image.
- Lorsque [9. Bracketing ponctuel] dans le menu [C Réglag. perso. 2] est réglé sur [Marche], même si le déclencheur n'est pas enfoncé en permanence, trois images sont automatiquement prises avec une pression sur le déclencheur.
- Sélectionnez [P.de vue vue par vue] sur l'écran du mode de déclenchement pour annuler le bracketing d'exposition. Le réglage est annulé automatiquement lorsque l'appareil est mis hors tension si vous décochez la case pour [Mode déclenchement] dans l'option [Mémoire] du menu [Mode pr. de vue 4]. (p.241)
- Vous pouvez associer le bracketing d'exposition au flash incorporé ou à un flash externe (uniquement P-TTL auto) pour modifier seulement l'intensité du flash en continu.
- Si vous utilisez fréquemment le bracketing d'exposition, vous pouvez attribuer cette fonction au bouton **RAW/Fx**. (p.185)

## Verrouillage de l'exposition avant la prise de vue (verrouillage de l'exposition)

Le verrouillage de l'exposition est une fonction qui mémorise l'exposition (luminosité) avant de prendre une photo. Utilisez-la lorsque le sujet est trop petit ou en contre-jour pour obtenir un réglage de l'exposition approprié.

### 1 Attribuez [Verrouillage expo.] au bouton **AF/AE-L**.

Reportez-vous à « Réglage du **AF/AE-L** fonctionnement du bouton » (p.187) pour avoir des détails.

### 2 Réglez l'exposition puis appuyez sur le bouton **AF/AE-L**.

L'appareil photo verrouille l'exposition à cet instant.

\* s'affiche sur l'écran de contrôle LCD, dans le viseur et sur l'écran Live View tandis que la mémorisation d'exposition est enclenchée.

Appuyez sur le bouton **AF/AE-L** de nouveau pour annuler le verrouillage d'exposition.

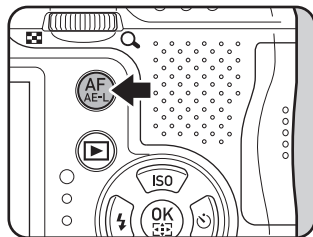



- L'exposition reste verrouillée dans les situations suivantes.
  - lorsque le bouton **AF/AE-L** est actionné
  - lorsque déclencheur est enfoncé à mi-course
  - pendant deux fois le temps de mesure d'exposition (p.110)
- Un signal sonore retentit lorsque le verrouillage d'exposition est activé et désactivé. Il peut être désactivé. (p.232)
- Le verrouillage de l'exposition n'est pas disponible dans le mode **B**.
- Si vous voulez également verrouiller l'exposition lorsque la mise au point est verrouillée, réglez [5. AE-L avec AF bloqué] du menu [**C** Réglag. perso. 1] sur [Marche].
- Lorsque l'appareil est en mode **M**, si la vitesse d'obturation ou la valeur d'ouverture est modifiée pendant que le verrouillage de l'exposition est activé, la combinaison entre vitesse d'obturation et valeur d'ouverture change alors que l'exposition reste identique.
- Lorsque vous utilisez un zoom dont l'ouverture maximale varie en fonction de la focale, la combinaison entre vitesse d'obturation et valeur d'ouverture change selon la position d'utilisation du zoom, même si le verrouillage de l'exposition est activé.

## Sélection de la méthode de mesure

Choisissez la partie du capteur à utiliser pour mesurer la luminosité et déterminer l'exposition.

|                   |   |
|-------------------|---|
| Multizone         | Le capteur mesure la luminosité dans plusieurs zones. (réglage par défaut)<br>Même à contre-jour, ce mode définit automatiquement le niveau de luminosité qui se trouve dans chaque partie et ajuste automatiquement l'exposition.            |
| Centrale pondérée | La mesure est pondérée au centre de l'image du capteur. La sensibilité augmente au centre et aucun réglage automatique n'est effectué, même à contre-jour.  |
| Spot              | La luminosité est mesurée uniquement dans une zone limitée au centre du capteur. Vous pouvez utiliser ceci conjointement à la mémorisation d'exposition (p.108) lorsque le sujet est trop petit pour qu'une exposition correcte soit obtenue. |

### 1

Appuyez sur le bouton **INFO** en état de pause.

L'écran de réglage des paramètres s'affiche.

## 2 Utilisez le bouton de navigation (▲ ▼ ◀ ▶) pour sélectionner [Mesure de l'exposition] puis appuyez sur le bouton OK.

L'écran [Mesure de l'exposition] apparaît.

## 3 Utilisez le bouton de navigation (◀ ▶) pour choisir une méthode de mesure puis appuyez sur le bouton OK.

L'appareil revient à l'écran de contrôle.

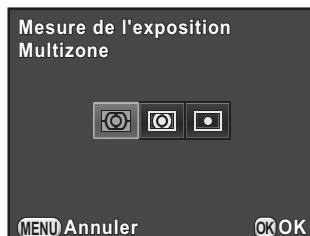

- Vous pouvez aussi modifier le réglage depuis le menu [Mode pr. de vue 1].
- La mesure d'exposition s'effectue immédiatement après que l'appareil soit mis sous tension ou lorsque le mode d'enregistrement est modifié. Réglez la durée du temps de mesure d'exposition dans [4. Temps de mesure d'expo] du menu [C Réglag. perso. 1]. Choisissez entre [10 sec.] (réglage par défaut), [3 sec.] ou [30 sec.].
- Dans [6. Lier point AF et AE] du menu [C Réglag. perso. 1], vous pouvez relier l'exposition et le point AF lorsque [AF] est sélectionné.

|        |   |
|--------|---|
| Arrêt  | L'exposition pour la mesure multizone est déterminée indépendamment du point AF. (réglage par défaut) |
| Marche | L'exposition pour la mesure multizone est réglée en fonction du point AF.                             |

## Réduction du bruit de l'image (Réduction du bruit)

Lorsque vous effectuez des prises de vue avec un appareil numérique, le bruit de l'image (image grossière ou inégale) se remarque dans les situations suivantes :

- prise de vue avec un réglage de sensibilité élevée
- prise de vue avec une exposition longue
- lorsque la température du capteur CMOS est élevée.

Vous pouvez réduire le bruit de l'image en utilisant Réduction du bruit.



Il n'est pas possible de prendre des photos pendant que la réduction du bruit est en cours. En particulier si vous utilisez [Réd.bruit vit.obt° lente], cela peut prendre plus de temps.



## Réduct° bruit ISO élevé

Réduit le bruit en cas de réglage de sensibilité ISO élevée.

- 1** Sélectionnez [Réduct° bruit ISO élevé] dans le menu [Mode pr. de vue 3] et appuyez sur le bouton de navigation (▶).

L'écran [Réduct° bruit ISO élevé] apparaît.

- 2** Appuyez sur le bouton de navigation (▶) et utilisez le bouton de navigation (▲▼) pour sélectionner un réglage.

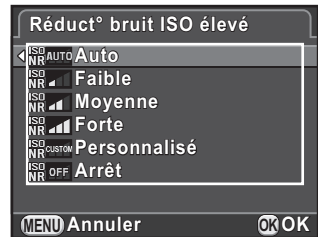

|                          |   |
|--------------------------|---|
| Auto                     | Applique la réduction du bruit à des niveaux déterminés par calcul optimal sur la gamme ISO. (réglage par défaut) |
| Faible/Moyenne/<br>Forte | Applique la réduction du bruit à un niveau choisi constant sur toute la gamme ISO.                                |
| Personnalisé             | Applique la réduction du bruit à des niveaux définis par l'utilisateur pour chaque réglage ISO.                   |
| Arrêt                    | N'applique aucune réduction du bruit à aucun réglage ISO.   |

- 3** Appuyez sur le bouton OK.

Si vous avez sélectionné [Auto], [Faible], [Moyenne], [Forte] ou [Arrêt], passez à l'étape 7.

- 4** Utilisez le bouton de navigation (▲▼) pour sélectionner [Réglages] et appuyez sur le bouton de navigation (▶).

L'écran permettant de régler le niveau de réduction du bruit en fonction de la sensibilité ISO s'affiche.

- 5** Utilisez le bouton de navigation (▲▼) pour sélectionner une valeur de sensibilité et utilisez le bouton de navigation (◀▶) pour régler le niveau de réduction du bruit à appliquer à la sensibilité choisie.



Les valeurs de sensibilité affichées varient en fonction des réglages [1.

Incréments IL] et [2. Paliers sensibilité] réalisés dans le menu [C Réglag. perso. 1].

### Fonctionnements possibles

Molette arrière (👁️) Permute entre [Réduct° bruit ISO élevé 1] et [Réduct° bruit ISO élevé 2].

Bouton Ⓞ Restaure la valeur fixée au réglage par défaut.

- 6** Appuyez sur le bouton **MENU**.

L'écran qui s'affichait à l'étape 2 réapparaît.

- 7** Appuyez deux fois sur le bouton **MENU**.

L'appareil est prêt à photographier.

## Réd.bruit vit.obt° lente

Réduit le bruit pendant les longues expositions.

**1** Sélectionnez [Réd.bruit vit.obt° lente] dans le menu [Mode pr. de vue 3] et appuyez sur le bouton de navigation (▶).

**2** Utilisez le bouton de navigation (▲▼) pour sélectionner un réglage puis appuyez sur le bouton OK.

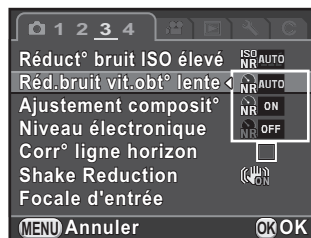

|             |   |
|-------------|---|
| Auto        | Définit des conditions comme la vitesse d'obturation, la sensibilité et la température interne de l'appareil, et applique automatiquement la réduction du bruit si nécessaire. (réglage par défaut) |
| ON (Marche) | Applique la réduction du bruit lorsque la vitesse d'obturation est supérieure à 1 seconde.  |
| OFF (Arrêt) | N'applique pas la réduction du bruit.   |

**3** Appuyez sur le bouton **MENU**.

L'appareil est prêt à photographier.

## Changement du mode centre

Réglez l'interrupteur du mode de mise au point sur **A.F.S.**, **C** ou **MF**.

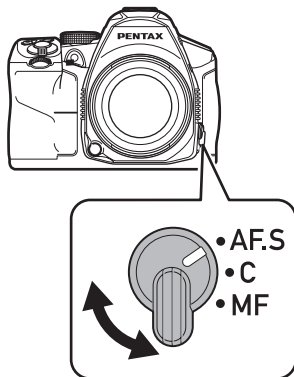

Les modes de mise au point automatique pour une prise de vue avec le viseur sont différents de ceux utilisés pour une prise de vue avec Live View.

|                             |  |
|-----------------------------|--|
| Prise de vue avec le viseur | mise au point automatique à coïncidence de phase TTL :<br>Sélectionnez à partir du mode <b>A.F.S.</b> , <b>A.F.C.</b> ou <b>A.F.A.</b> ce qui permet de passer automatiquement de <b>A.F.S.</b> à <b>A.F.C.</b> (p.115) Réglez le point de mise au point dans [Zone active AF]. (p.117)<br>Une performance plus rapide de la mise au point que « détection du contraste AF » est possible. |
| Prise de vue avec Live View | Détection du contraste AF :<br>Les fonctions détection de visage et par anticipation sont disponibles. (p.120)<br>Le fonctionnement est le même que l'interrupteur du mode de mise au point soit réglé sur <b>A.F.S.</b> ou <b>C</b> .   |

Reportez-vous à la « Réglage manuel de la mise au point (Mise au point manuelle) » (p.123) pour plus de détails sur le mode **MF**.









Si Activer 1 ou Activer 2 est attribué au bouton **AF/AE-L**, vous pouvez régler l'appareil de façon qu'une pression sur le bouton **AF/AE-L** effectue une mise au point automatique, de la même manière qu'en enfonçant le déclencheur à mi-course. Par défaut, la pression sur le déclencheur à mi-course et l'utilisation du bouton **AF/AE-L** effectuent une mise au point automatique. (p.187)

## Modes de mise au point automatique lors de prise de vue avec le viseur

Les modes suivants de mise au point automatique peuvent être sélectionnés pour une prise de vue avec le viseur.

|                            |   |  |
|----------------------------|---|--|
| <b>AF.S</b><br>Mode unique | <p>Lorsque le déclencheur est enfoncé à mi-course et que la mise au point sur le sujet est faite, la mise au point est verrouillée (mémorisation de la mise au point) dans cette position. Si le sujet se trouve hors de portée de la zone de mise au point, dirigez l'appareil sur le sujet dans la zone de mise au point, verrouillez la mise au point dans cette position (mémorisation de la mise au point), puis recomposez votre photo.</p> <ul style="list-style-type: none"> <li>• Le mode de mise au point est réglé sur <b>AF.S</b> dans  (Portrait)/  (Paysage)/  (Macro)/  (Portrait nocturne)/  (Forêt)/  (Nocturne)/  (Scène nocturne HDR)/  (Gastronomie)/  (Coucher de soleil)/  (Mer &amp; Neige)/  (Silhouette)/  (Lumière tamisée)/  (Musée) du mode <b>SCN</b>.</li> <li>• La lumière d'assistance AF s'active si nécessaire.</li> <li>• Vous pouvez régler l'action prioritaire pour le moment où le déclencheur est enfoncé à fond dans [15. Réglage AF.S] du menu [C Réglag. perso. 3].</li> </ul> |  |
|                            | Priorité mise au point  | <p>Le déclenchement ne peut pas intervenir tant que la mise au point s'effectue sur le sujet. (réglage par défaut)</p> <p>Si le sujet est trop proche de l'appareil, reculez et prenez la photo. Si la mise au point est difficile à réaliser, faites-la manuellement.</p> |
|                            | Priorité déclenchement  | <p>Le déclenchement peut intervenir même si le sujet n'est pas mis au point.</p>   |





|  |   |                          |   |                                     |  |
|--|---|--------------------------|---|-------------------------------------|--|
| <p><b>C (A.F.C)</b><br/>Mode rafale</p>  | <p>La mise au point sur le sujet est mémorisée tant que le déclencheur est enfoncé à mi-course. Le témoin de mise au point  apparaît et un signal sonore retentit lorsque la mise au point est effectuée sur le sujet. Il est possible de relâcher l'obturateur en appuyant à fond sur le déclencheur même si la mise au point n'est pas effectuée sur le sujet.</p> <ul style="list-style-type: none"> <li>• Disponible seulement lorsque le sélecteur de mode est réglé sur <b>P</b>, <b>Sv</b>, <b>Tv</b>, <b>Av</b>, <b>TAv</b> ou <b>M</b>.</li> <li>• Le mode de mise au point est réglé sur <b>A.F.C</b> dans  (Sport)/ (Instantané nocturne)/ (Animal favori)/ (Enfants)/ (Concert) du mode <b>SCN</b>.</li> <li>• Lorsque le déclencheur est enfoncé à mi-course pour ajuster la mise au point, l'appareil suit automatiquement le sujet s'il est déterminé qu'il s'agit d'un objet en mouvement.</li> <li>• Vous pouvez régler l'action prioritaire pour la prise de vue en rafale dans [16. Réglage AF.C] du menu [<b>C</b> Réglag. perso. 3].</li> </ul> <table border="1" data-bbox="322 549 966 749"> <tr> <td data-bbox="322 549 442 645">Priorité mise au point</td> <td data-bbox="442 549 966 645">Prend des photos en donnant la priorité au maintien de la mise au point du sujet pendant la prise de vue en continu. (réglage par défaut)</td> </tr> <tr> <td data-bbox="322 645 442 749">Priorité FPS</td> <td data-bbox="442 645 966 749">Prend des photos en donnant la priorité à la vitesse de prise de vue pendant la prise de vue en continu.</td> </tr> </table> | Priorité mise au point   | Prend des photos en donnant la priorité au maintien de la mise au point du sujet pendant la prise de vue en continu. (réglage par défaut) | Priorité FPS                        | Prend des photos en donnant la priorité à la vitesse de prise de vue pendant la prise de vue en continu. |
| Priorité mise au point                   | Prend des photos en donnant la priorité au maintien de la mise au point du sujet pendant la prise de vue en continu. (réglage par défaut)   |                          |   |                                     |  |
| Priorité FPS                             | Prend des photos en donnant la priorité à la vitesse de prise de vue pendant la prise de vue en continu.  |                          |   |                                     |  |
| <p><b>A.F.A</b><br/>Mode automatique</p> | <p>Bascule automatiquement entre les modes <b>A.F.S</b> et <b>A.F.C</b> en fonction du sujet. Réglé dans [AF.A] de [Réglages AF] dans le menu [ Mode pr. de vue 2].</p> <table border="1" data-bbox="311 897 960 1046"> <tr> <td data-bbox="311 897 387 972"><input type="checkbox"/></td> <td data-bbox="387 897 960 972">Fonctionne comme indiqué par l'interrupteur du mode MaP externe de l'appareil. (réglage par défaut)</td> </tr> <tr> <td data-bbox="311 972 387 1046"><input checked="" type="checkbox"/></td> <td data-bbox="387 972 960 1046">Fonctionne comme <b>A.F.A</b>, prioritaire sur l'interrupteur du mode MaP externe.</td> </tr> </table> <ul style="list-style-type: none"> <li>• Le mode MaP est réglé sur <b>A.F.A</b> en mode <b>AUTO</b>.</li> <li>• En mode <b>SCN</b>, <b>A.F.A</b> n'est pas disponible du fait que le mode MaP est automatiquement réglé, quel que soit le mode scène sélectionné.</li> <li>• Même si <b>A.F.A</b> est sélectionné, le mode MaP est réglé sur <b>A.F.S</b> pendant une prise de vue en Live View en mode <b>P</b>, <b>Sv</b>, <b>Tv</b>, <b>Av</b>, <b>TAv</b> ou <b>M</b>.</li> </ul>   | <input type="checkbox"/> | Fonctionne comme indiqué par l'interrupteur du mode MaP externe de l'appareil. (réglage par défaut)                                       | <input checked="" type="checkbox"/> | Fonctionne comme <b>A.F.A</b> , prioritaire sur l'interrupteur du mode MaP externe.                      |
| <input type="checkbox"/>                 | Fonctionne comme indiqué par l'interrupteur du mode MaP externe de l'appareil. (réglage par défaut)   |                          |   |                                     |  |
| <input checked="" type="checkbox"/>      | Fonctionne comme <b>A.F.A</b> , prioritaire sur l'interrupteur du mode MaP externe.   |                          |   |                                     |  |



Si vous ne voulez pas utiliser l'assistance AF en mode **A.F.S**, vous pouvez la mettre hors tension en décochant la case [Assistance AF] dans [Réglages AF] du menu [ Mode pr. de vue 2].

## Sélection de la zone de mise au point (point AF)

Définit la zone de mise au point lors de prise de vue avec le viseur. La zone de mise au point sélectionnée apparaît en rouge dans le viseur (Superposer zone AF).

|   |   |
|---|---|
|  Auto (5 points AF)  | Sur les 5 points AF, l'appareil sélectionne le point AF optimal, même lorsque le sujet n'est pas centré. (réglage par défaut) |
|  Auto (11 points AF) | Sur les 11 points AF, l'appareil sélectionne le point AF optimal, même lorsque le sujet n'est pas centré.                     |
|  Sélectionner        | Définit la zone de mise au point à l'un des onze points sélectionné par l'utilisateur de la mire AF.                          |
|  Spot                | Définit la zone de mise au point au centre du viseur.   |

4

Fonctions de prise de vue

### 1 Appuyez sur le bouton INFO en état de pause.

L'écran de réglage des paramètres s'affiche.

### 2 Utilisez le bouton de navigation (▲▼◀▶) pour sélectionner [Zone active AF] puis appuyez sur le bouton OK.

L'écran [Zone active AF] apparaît.

### 3 Utilisez le bouton de navigation (◀▶) pour sélectionner un mode de sélection du point de mise au point puis appuyez sur le bouton OK.

L'appareil revient à l'écran de contrôle.

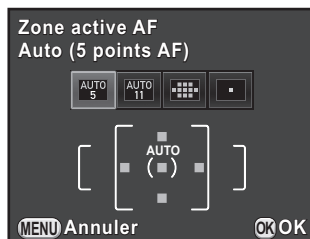

- Vous pouvez également modifier le réglage depuis [Zone active AF] dans [Réglages AF] du menu [Mode pr. de vue 2].
- Le point de mise au point sélectionné ne sera pas éclairé en rouge dans le viseur si le paramètre [13. Superposer zone AF] est réglé sur [Arrêt] dans le menu [C Réglag. perso. 2].
- Le mode de sélection du point de mise au point est réglé sur  indépendamment du réglage si l'objectif n'est pas de type DA, DA L, D FA, FA J, FA ou F.

## Sélectionner la zone de mise au point souhaitée

**1** Sélectionnez  à l'étape 3, p.117 puis appuyez sur le bouton **OK**.

**2** Appuyez sur le bouton **MENU** ou sur le déclencheur à mi-course.

L'appareil revient à l'écran de contrôle LCD et est prêt à photographier.

**3** Sélectionnez le point AF souhaité.

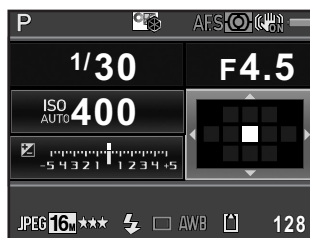



## Fonctionnements possibles





|   |  |
|---|--|
| Bouton de navigation (▲▼◀▶)                             | Modifie le point AF.   |
| Bouton <b>OK</b>  | Fait revenir le point AF au centre.  |
| Appuyez sur le bouton <b>OK</b> et maintenez-le enfoncé | Désactive la modification du point AF et permet le fonctionnement par touche directe du bouton de navigation.<br>Pour activer le changement du point AF, appuyez sur le bouton <b>OK</b> de nouveau lorsque le fonctionnement par touche directe est activé. |



- La position du point AF modifié est enregistrée, même si le mode de sélection du point de mise au point passe sur **AF-0**, **AF-1** ou **AF-2**, ou si l'appareil est mis hors tension.
- Si [Zone active AF] est attribué au bouton **RAW/Fx** dans [Personnalisat° boutons] du menu [Mode pr. de vue 4] (p.185), appuyez sur le bouton **RAW/Fx** pour activer ou désactiver le changement du point AF, et tournez la molette avant/arrière pour changer le point AF comme à l'étape 4. Vous pouvez déplacer le point AF vers le haut et vers le bas avec la molette avant (▲▼), et vers la gauche et la droite avec la molette arrière (◀▶). Appuyez sur le bouton **○** pour replacer le point AF au centre de la mire AF. Ceci est utile lorsque vous utilisez l'appareil tout en regardant dans le viseur.
- Lorsque [Zone AF étendue] dans [Réglages AF] du menu [Mode pr. de vue 2] est activé, si votre sujet bouge brièvement par rapport au point de mise au point qui a été sélectionné lorsque le mode de mise au point était réglé sur **AF-C** (ou lorsque [AF.A] était activé), l'appareil poursuivra la mise au point sur votre sujet grâce aux informations des points de mise au point (points de mise au point de secours) entourant le point de mise au point sélectionné. Les points de mise au point de secours s'affichent en rose sur l'écran de contrôle LCD.
- Un bip sonore retentit lorsque vous activez ou désactivez le changement du point AF. Vous pouvez désactiver le bip. (p.232)

## Réglage du contraste AF pendant Live View

Vous pouvez choisir parmi les méthodes suivantes de mise au point lors de prise de vue avec Live View.

|   |  |
|---|--|
|  Détection de visage | Détecte et suit les visages des personnes. (réglage par défaut)<br>Le cadre de détection du visage principal, pour la mise au point automatique et l'exposition automatique, s'affiche en jaune.   |
|  Par anticipation    | Anticipe le sujet mis au point lorsque le déclencheur est enfoncé à mi-course.   |
|  Sélectionner        | Effectue la mise au point sur une zone indiquée. Le capteur est divisé en 100 zones (10 horizontales sur 10 verticales), et vous pouvez sélectionner une zone de mise au point plus large ou plus étroite en utilisant 4, 16 ou 36 de ces 100 zones disponibles. (p.121) |
|  Spot                | Effectue la mise au point sur une zone limitée au centre.  |

### 1 Appuyez sur le bouton **INFO** en état de pause.

L'écran de réglage des paramètres s'affiche.

### 2 Utilisez le bouton de navigation (**▲ ▼ ◀ ▶**) pour sélectionner [Contraste AF], puis appuyez sur le bouton **OK**.

L'écran [Contraste AF] apparaît.

### 3 Utilisez le bouton de navigation (**◀ ▶**) pour sélectionner le mode souhaité puis appuyez sur le bouton **OK**.

L'appareil revient à l'écran de contrôle.





- Vous pouvez également modifier le réglage depuis le menu [Contraste AF] dans [Live View] du menu [Mode pr. de vue 4].
- [Contraste AF] est réglé sur le mode [☺] dans [☺] (Standard)/[👤] (Portrait)/[👤] (Portrait nocturne) du mode **AUTO** ou [👤] (Portrait)/[👤] (Portrait nocturne)/[👶] (Enfants) du mode **SCN**.
- Pour verrouiller la mise au point et recomposer la photo, sélectionnez [🔒] ou [🔒].
- Pour prendre des photos lorsque le sujet n'est pas mis au point, réglez [15. Réglage AF.S] sur [Priorité déclenchement] dans le menu [C Réglag. perso. 3].
- Vous pouvez décider si vous affichez un quadrillage, Affich. Infos P. de vue, histogramme et Avertissement ombres/hautes lumières pendant Live View dans [Live View] du menu [Mode pr. de vue 4]. Lorsque [Affich. Infos P. de vue] est désactivé, les témoins qui donnent des informations sur la prise de vue ne sont pas affichés. (Pressez le déclencheur à mi-course pour afficher la vitesse d'obturation, la valeur d'ouverture, la sensibilité et le nombre d'images enregistrables.)



## Sélectionner la zone de mise au point souhaitée

Vous pouvez régler la plage de la zone de mise au point automatique (Zone AF).

**1** Sélectionnez [🔒] à l'étape 3 p.120, puis appuyez sur le bouton **OK**.

L'appareil revient à l'écran de contrôle.

**2** Appuyez sur le bouton **MENU** ou sur le déclencheur à mi-course.

L'appareil est prêt à photographier.

**3** Appuyez sur le bouton **LV/🔒**.

L'image Live View s'affiche sur l'écran.

## 4 Appuyez sur le bouton OK.

La plage de zone sélectionnable s'affiche avec des lignes brisées et un rectangle blanc apparaît sur cette zone. Vous pouvez régler la zone AF en changeant la position et la dimension de ce rectangle.

## 5 Sélectionnez la zone autofocus.

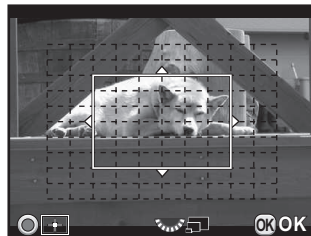

### Fonctionnements possibles

|                                |   |
|--------------------------------|---|
| Bouton de navigation<br>(▲▼◀▶) | Change la position de la zone AF.         |
| Molette arrière (☰)            | Change la taille de la zone AF.           |
| Bouton ●                       | Fait revenir la zone autofocus au centre. |

## 6 Appuyez sur le bouton OK.

La zone autofocus est définie.



La zone AF définie est enregistrée dans la mémoire même si le réglage de Contraste AF est modifié ou si l'appareil est éteint.

## Vérification de la mise au point

Lorsque vous effectuez une prise de vue avec Live View, vous pouvez vérifier la position du verrouillage de la mise au point en grossissant l'image sur l'écran, en centrant autour de la zone mise au point.

### 1 Visualisez le sujet sur l'écran et pressez le déclencheur à mi-course.

Le système de mise au point automatique est opérationnel.

## 2 Appuyez sur le bouton **OK** tout en pressant le déclencheur à mi-course.

Lorsque vous pressez le déclencheur à mi-course, l'image à l'écran est grossie et centrée autour du point AF.

## 3 Tournez la molette arrière ( ) pour modifier le grossissement.

Le grossissement peut être de x2, x4 ou x6.



## 4 Appuyez sur le bouton **OK** ou cessez de presser le déclencheur à mi-course.

L'appareil est prêt à photographier.



- Lorsque [Autozoom AF] est activé dans [Live View] du menu [  Mode pr. de vue 4 ], l'appareil grossit automatiquement l'image 1 seconde après le verrouillage de la mise au point.
- En mode **MF**, l'image peut être grossie simplement en appuyant sur le bouton **OK**. (p.124)



L'image ne peut pas être grossie lorsque [Contraste AF] est réglé sur [Par anticipation].

## Réglage manuel de la mise au point (Mise au point manuelle)

En regardant dans le viseur ou sur l'écran Live View, tournez la bague de mise au point jusqu'à ce que le sujet soit clairement visible. En mode **MF**, l'obturateur peut être déclenché en appuyant à fond sur le déclencheur, même si la mise au point sur le sujet n'est pas faite.

## Mise au point avec le viseur

Vous pouvez faire une mise au point manuelle à l'aide du cadre de visée.

**1** Réglez l'interrupteur du mode de mise au point sur **MF**.

**2** Regardez dans le viseur et tournez la bague de mise au point.

Si vous tournez la bague de mise en appuyant sur le déclencheur à mi-course, le témoin de mise au point  apparaît et vous entendrez un bip sonore lorsque la mise au point sur le sujet sera faite.

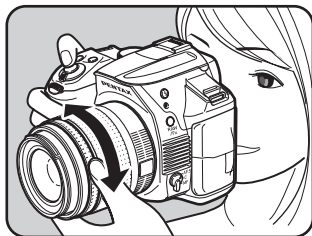

## Mise au point avec Live View

**1** Réglez l'interrupteur du mode de mise au point sur **MF**.

**2** Tout en regardant sur l'écran, tournez la bague de mise au point.

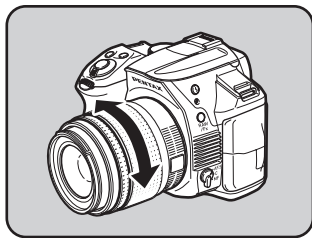

**3** Lorsqu'il est difficile de vérifier la mise au point, appuyez sur le bouton **OK**.

L'image sur l'écran est grossie.

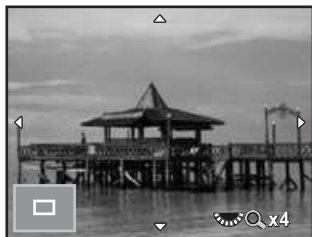

## Fonctionnements possibles

|   |  |
|---|--|
| Molette arrière (☀️) vers la droite (Q) | Grossit l'image (jusqu'à 6 fois).      |
| Molette arrière (☀️) vers la gauche (⊞) | Réduit l'image (jusqu'à 2 fois).       |
| Bouton de navigation (▲▼◀▶)             | Déplace la zone d'affichage.           |
| Bouton Ⓞ                                | Modifie la zone d'affichage au centre. |

## 4 Appuyez sur le bouton OK ou sur le déclencheur à mi-course.

L'appareil est prêt à photographier.



Lorsque [Contours netteté] est activé dans [Live View] du menu [Mode pr. de vue 4], le contour du sujet mis au point est souligné et facilite la vérification de la mise au point. Si vous passez en mode **AF** après avoir activé Contours netteté en mode **MF**, Contours netteté fonctionnera également en mode **AF**.

4

Fonctions de prise de vue

## Ajustement AF précis

Vous pouvez régler précisément votre objectif avec le système de mise au point automatique de l'appareil.



- **Veillez à n'utiliser [Ajustement AF précis] que lorsque cela est nécessaire. Il convient de faire attention parce que la mise au point automatique rend difficile la capture d'images avec la mise au point appropriée.**
- Tout bougé de l'appareil pendant la prise de vue d'essai rend difficile la visualisation de l'endroit où se fait la mise au point. Par conséquent, utilisez toujours un trépied pour les prises de vue d'essai.

**1** Sélectionnez [22. Ajustement AF précis] dans le menu [C Réglag. perso. 4] et appuyez sur le bouton de navigation (▶).

**2** Utilisez le bouton de navigation (▲▼) pour sélectionner [Marche] et appuyez sur le bouton de navigation (▶).

L'écran [22. Ajustement AF précis] apparaît.

### 3 Utilisez le bouton de navigation (▲▼) pour sélectionner [Appliquer à tous] ou [Appliquer à un].

|                  |  |
|------------------|--|
| Appliquer à tous | Applique la même valeur d'ajustement à tous les objectifs.   |
| Appliquer à un   | Cet élément n'apparaît sur l'écran que lorsque la référence de l'objectif est connue. Permet d'enregistrer et d'appliquer une valeur d'ajustement différente à chaque type d'objectif (jusqu'à 20 types d'objectif). |
| Réinitialisation | Rétablit la valeur d'ajustement enregistrée au réglage par défaut.   |

### 4 Appuyez sur le bouton de navigation (▶) puis ajustez la valeur.

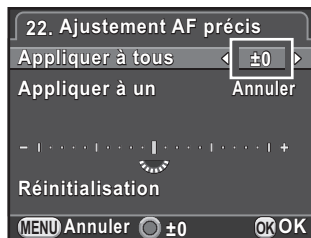

#### Fonctionnements possibles

|   |  |
|---|--|
| Bouton de navigation (▶)/<br>Molette arrière (☀) vers la droite (Q) | Ajuste la mise au point à une position plus proche.    |
| Bouton de navigation (◀)/<br>Molette arrière (☀) vers la gauche (R) | Ajuste la mise au point à une position plus lointaine. |
| Bouton ○  | Rétablit la valeur d'ajustement au réglage par défaut. |

### 5 Appuyez sur le bouton OK.

La valeur d'ajustement est sauvegardée.

### 6 Appuyez trois fois sur le bouton MENU.

L'appareil est prêt à photographier.



## 7 Prenez une photo d'essai.

Vous pouvez facilement vérifier l'exactitude de la mise au point en grossissant l'image pendant Live View (p.122) ou Prévisu. numérique (p.129).

### Prise de vue en mode MAP prédéterminée

Lorsque [21. MAP prédéterminée] du menu [**C** Réglag. perso. 3] est réglé sur [Marche] et que l'un des types suivants d'objectif est monté, la prise de vue en mise au point prédéterminée est activée et le déclenchement s'effectue automatiquement lorsque le sujet est net.

- Objectif à mise au point manuelle
- Objectif DA ou FA qui a un réglage **AF** et **MF** sur l'objectif (le réglage sur l'objectif doit être réglé sur **MF** avant la prise de vue).



#### ● Comment prendre des photos

- 1 Réglez l'interrupteur du mode de mise au point sur **A.F.S.**  
Désactivez **A.F.A** (Autofocus/Auto) en décochant la case pour [A.F.A].
- 2 Réglez la mise au point sur un endroit où le sujet va passer.
- 3 Pressez le déclencheur à fond.  
Le déclenchement s'effectue automatiquement lorsque le sujet est mis au point à l'emplacement prévu.

# Vérifier la profondeur de champ (Prévisualisation)

Vous pouvez utiliser la fonction d'aperçu pour vérifier la profondeur de champ, la composition, l'exposition et la mise au point avant de prendre la photo.

Il existe deux méthodes de prévisualisation.

| Méthode de prévisualisation  | Description   |
|--|---|
|  Prévisualisation optique | Permet de vérifier la profondeur de champ dans le viseur.                         |
|  Prévisu. numérique       | Permet de contrôler la composition, l'exposition et la mise au point sur l'écran. |



Prévisualisation optique est toujours utilisé pour Intervallomètre et Sur-impression.

## Afficher la prévisualisation optique

### 1 Attribuez [Prévisualisation optique] au bouton RAW/Fx.

Reportez-vous à « Réglage du RAW/Fx fonctionnement du bouton » (p.185) pour avoir des détails.

### 2 Regardez le sujet dans le viseur pour effectuer la mise au point.

### 3 Appuyez sur le bouton RAW/Fx tout en regardant dans le viseur.

Vous pouvez vérifier la profondeur de champ dans le viseur en appuyant sur le bouton **RAW/Fx**.

Pendant ce temps, aucun paramètre de prise de vue n'est affiché dans le viseur et l'obturateur ne peut pas être déclenché.

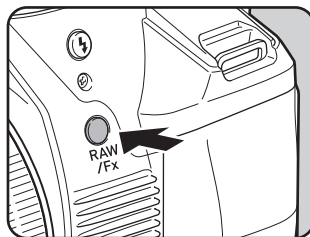

## 4 Enlevez votre doigt du bouton RAW/Fx.

La prévisualisation optique se termine et l'appareil est prêt à photographier.

### Afficher la prévisualisation numérique

#### 1 Attribuez [Prévisu. numérique] au bouton RAW/Fx.



Reportez-vous à « Réglage du RAW/Fx fonctionnement du bouton » (p.185) pour avoir des détails.

#### 2 Effectuez la mise au point sur le sujet puis appuyez sur le bouton RAW/Fx.

 apparaît à l'écran en cours d'aperçu pour que vous puissiez vérifier la composition, l'exposition et la mise au point.



#### Fonctionnements possibles

|   |  |
|---|--|
| Molette arrière (  ) | Grossit l'image de prévisualisation. (p.200) |
| Bouton               | Enregistre l'image de prévisualisation.      |

#### 3 Pressez le déclencheur à mi-course.

La prévisualisation numérique se termine et le système de mise au point automatique se déclenche.



La durée maximale de la prévisualisation numérique est de 60 secondes.

# Utilisation de la fonction Shake Reduction pour réduire les vibrations de l'appareil

## Prise de vue à l'aide de la fonction anti-bougé photo (Shake Reduction)

La fonction Shake Reduction réduit le bougé de l'appareil qui se produit lorsque vous appuyez sur le déclencheur.

La fonction Shake Reduction est efficace pour prendre des photos dans les situations suivantes.

- lors de prises de vue dans des sites peu éclairés, tels qu'en intérieur, la nuit, lors de journées nuageuses et dans l'ombre
- lors des prises de vue en téléobjectif.



- La fonction Shake Reduction ne peut pas fonctionner pour compenser le flou provoqué par le mouvement du sujet. Pour photographier un sujet en mouvement, augmentez la vitesse d'obturation.
- La fonction Shake Reduction peut ne pas compenser totalement les vibrations de l'appareil lorsque les photos sont prises en gros plan. Dans ce cas, il est conseillé de désactiver la fonction Shake Reduction et d'utiliser l'appareil avec un trépied.
- La fonction Shake Reduction n'est pas totalement efficace lorsque la vitesse d'obturation est très lente, par exemple lorsque vous faites un panoramique ou que vous photographiez des scènes de nuit. Dans ce cas, il est conseillé de désactiver la fonction Shake Reduction et d'utiliser l'appareil avec un trépied.
- La fonction Shake Reduction est disponible avec tout objectif PENTAX compatible avec cet appareil. Toutefois, veillez à régler la focale avant d'utiliser un objectif dont les informations concernant la focale ne peuvent être obtenues automatiquement. Reportez-vous à « Fonctions disponibles avec différentes combinaisons d'objectifs » (p.284) pour en savoir plus.

## Réduction des bougés horizontaux et verticaux de l'appareil

**1** Appuyez sur le bouton **INFO** en état de pause.

L'écran de réglage des paramètres s'affiche.



**2** Utilisez le bouton de navigation (**▲ ▼ ◀ ▶**) pour sélectionner **[Shake Reduction]** puis appuyez sur le bouton **OK**.

L'écran **[Shake Reduction]** apparaît.

### 3 Utilisez le bouton de navigation (◀▶) pour sélectionner ou , puis appuyez sur le bouton OK.

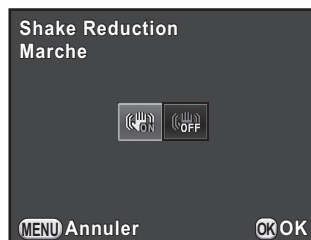
L'appareil revient à l'écran de contrôle.





|   |   |
|---|---|
|  | Utilise Shake Reduction. (réglage par défaut) |
|  | N'utilise pas Shake Reduction.                |

### 4 Pressez le déclencheur à mi-course.

La fonction Shake Reduction est activée et  apparaît sur l'écran de contrôle LCD, le viseur et l'écran Live View.



- La fonction Shake Reduction n'est pas disponible dans les cas suivants.
  - Prise de vue avec retardateur
  - Prise de vue avec télécommande
  - Lorsque le mode **B** est paramétré
  - Lorsque Prise de vue HDR est réglé et que la fonction Alignement auto est désactivée
  - Pendant l'ajustement de la composition.
- La fonction Shake Reduction est activée dans  (Scène nocturne HDR) du mode **SCN**.
- La fonction Shake Reduction ne fonctionne pas entièrement (pendant environ 2 secondes) juste après avoir mis l'appareil sous tension ou avoir restauré la mise hors tension automatique. Attendez que la fonction Shake Reduction devienne stable avant de prendre des photos.
- Vous pouvez aussi modifier le réglage depuis le menu [ Mode pr. de vue 3].

## Correction de l'inclinaison des images

Lorsqu'une image est inclinée, cela peut être corrigé dans une limite de  $\pm 1$  degré maximum (lorsque la fonction Shake Reduction est activée).

### 1 Sélectionnez [Corr° ligne horizon] dans le menu [ Mode pr. de vue 3].

- 2** Sélectionnez  (Arrêt) ou  (Marche) à l'aide du bouton de navigation (◀▶).

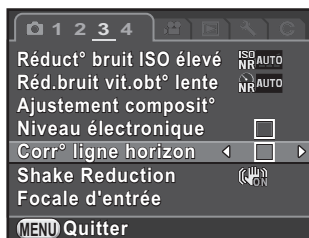

- 3** Appuyez sur le bouton **MENU**.

L'écran qui précédait la sélection du paramètre de menu réapparaît.

- 4** Dirigez l'appareil vers le sujet et appuyez sur le déclencheur à mi-course.

Lorsque [Corr° ligne horizon] est réglé sur Marche après avoir coché la case, les témoins suivants apparaissent sur l'écran de contrôle LCD ou l'écran Live View.

|  |  |
|--|--|
|  | Shake Reduction activée + Corr° ligne horizon activée    |
|  | Shake Reduction désactivée + Corr° ligne horizon activée |

## Prise de vue à l'aide du retardateur

|  |                     |  |
|--|---------------------|--|
|  | Retardateur 12 sec. | Le déclenchement intervient après environ 12 secondes. Utilisez ce mode pour que le photographe puisse être sur la photo.  |
|  | Retardateur 2 sec.  | Le déclenchement intervient au bout d'environ 2 secondes après pression sur le déclencheur. Utilisez ce mode pour éviter les bougés lorsque vous appuyez sur le déclencheur. |



La prise de vue à l'aide du retardateur n'est pas disponible en (Sport)/ (Animal favori)/ (Enfants) du mode **SCN**.

- 1** Fixez l'appareil sur un trépied.

## 2 Appuyez sur le bouton de navigation (▶) en état de pause.

L'écran de réglage du mode de déclenchement apparaît.

## 3 Utilisez le bouton de navigation (◀▶) pour sélectionner ☺.

## 4 Appuyez sur le bouton de navigation (▼) et utilisez le bouton de navigation (◀▶) pour sélectionner ☺ ou ☺<sub>2s</sub> puis appuyez sur le bouton OK.

L'appareil est prêt à photographier.

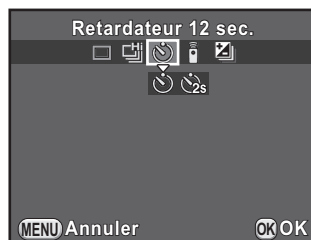

## 5 Pressez le déclencheur à mi-course.

Le système de mise au point automatique est opérationnel.

## 6 Appuyez sur le déclencheur à fond.

Pour ☺, le témoin du retardateur se met à clignoter, d'abord doucement puis rapidement 2 secondes avant le déclenchement. Un bip sonore est lui aussi activé et sa cadence s'accélère. Le déclenchement intervient environ 12 secondes après que le déclencheur est enfoncé à fond.

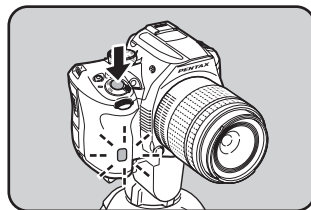

Pour ☺<sub>2s</sub>, le déclenchement intervient environ 2 secondes après que le déclencheur est enfoncé à fond.



- Sélectionnez [P.de vue vue par vue] sur l'écran du mode de déclenchement pour annuler la prise de vue avec retardateur. Le réglage est annulé automatiquement lorsque l'appareil est mis hors tension si vous décochez la case [Mode déclenchement] dans l'option [Mémoire] du menu [Mode pr. de vue 4]. (p.241)
- La fonction Shake Reduction n'est pas disponible.
- Il est possible de désactiver le bip sonore de l'appareil. (p.232)
- L'exposition peut être affectée si de la lumière pénètre dans le viseur (excepté en mode **M**). Utilisez la fonction Verrouillage expo. (p.108) ou montez le cache oculaire ME en option.



## Prise de vue avec une télécommande (en option)

Le déclenchement peut se produire à distance grâce à l'utilisation d'une télécommande en option.

|   |   |
|---|---|
|  Télécommande        | Le déclenchement intervient immédiatement après avoir appuyé sur le déclencheur de la télécommande. |
|  Télécommande 3 sec. | Le déclenchement intervient environ 3 secondes après avoir appuyé sur le déclencheur.               |



La prise de vue avec une télécommande n'est pas disponible dans les cas suivants.

- lorsque le mode **B** ou  (Sport)/ (Animal favori)/ (Enfants) du mode **SCN** est paramétré
- lorsque Intervallomètre est paramétré.

4



Fonctions de prise de vue

**1** Fixez l'appareil sur un trépied.

**2** Appuyez sur le bouton de navigation (▶) en état de pause.

L'écran de réglage du mode de déclenchement apparaît.

**3** Utilisez le bouton de navigation (◀▶) pour sélectionner .

**4** Appuyez sur le bouton de navigation (▼) et utilisez le bouton de navigation (◀▶) pour sélectionner  ou  puis appuyez sur le bouton **OK**.

Le récepteur de la télécommande clignote sur l'avant de l'appareil et l'appareil photo est en état de pause.

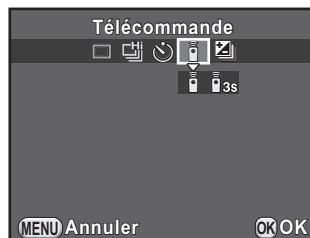

**5** Pressez le déclencheur à mi-course.

Le système de mise au point automatique est opérationnel.



## 6 Dirigez la télécommande vers le récepteur de la télécommande situé à l'avant de l'appareil et pressez le déclencheur de la télécommande.

La distance maximum de fonctionnement de la télécommande est d'environ 4 m depuis l'avant de l'appareil.

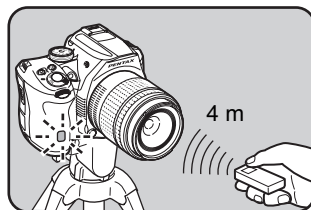

Après qu'une photo a été prise, le récepteur de la télécommande s'allume pendant 2 secondes puis recommence à clignoter.





- Par défaut, vous ne pouvez pas régler la mise au point avec la télécommande. Faites d'abord la mise au point du sujet avec l'appareil avant d'utiliser la télécommande. Lorsque [14. AF avec télécommande] est réglé sur [Marche] dans le menu [C Réglag. perso. 2], vous pouvez utiliser la télécommande pour régler la mise au point.
- Sélectionnez [P.de vue vue par vue] sur l'écran de réglage du mode de déclenchement pour annuler la prise de vue avec télécommande. Le réglage est annulé automatiquement lorsque l'appareil est mis hors tension si vous avez décoché la case [Mode déclenchement] dans l'option [Mémoire] du menu [Mode pr. de vue 4]. (p.241)
- La fonction Shake Reduction n'est pas disponible.
- Lorsque  $\bar{\text{fl}}$  est sélectionné, le mode flash ne peut pas être réglé sur [Mode sans fil].
- L'exposition peut être affectée si de la lumière pénètre dans le viseur (excepté en mode **M**). Utilisez la fonction Verrouillage expo. (p.108) ou montez le cache oculaire ME en option.
- Il est possible que la prise de vue avec télécommande ne soit pas disponible en cas de contre-jour.
- Lorsque vous utilisez la télécommande étanche O-RC1, le système de mise au point automatique peut fonctionner avec le bouton  $\frac{1}{\infty}$ . Le bouton **Fn** ne peut pas être utilisé.
- La télécommande F permet de transmettre environ 30 000 signaux. Veuillez contacter le service après-vente PENTAX pour changer la batterie (à titre payant).

## Rafale

Vous pouvez prendre des photos en rafale en maintenant le déclencheur enfoncé à fond.

|   |  |
|---|--|
|  Rafale (rapide)   | Vous pouvez prendre jusqu'à environ 6 vues par seconde en rafale (pour des images JPEG). |
|  Rafale (standard) | Vous pouvez prendre jusqu'à environ 3 vues par seconde en rafale (pour des images JPEG). |



- La prise de vue en rafale n'est pas disponible dans les cas suivants.
- lorsque l'appareil est réglé sur  (Scène nocturne HDR) du mode **SCN** ou **B**
- lorsque l'appareil est réglé sur Inrervallomètre ou Prise de vue HDR
- lorsque  ou  est défini, vous ne pouvez pas enregistrer d'images RAW pendant Instant Review ou lecture.

### 1 Appuyez sur le bouton de navigation (▶) en état de pause.

L'écran de réglage du mode de déclenchement apparaît.

### 2 Utilisez le bouton de navigation (◀▶) pour sélectionner .

### 3 Appuyez sur le bouton de navigation (▼) et utilisez le bouton de navigation (◀▶) pour sélectionner ou et appuyez sur le bouton **OK**.

L'appareil est prêt à photographier en continu.



### 4 Pressez le déclencheur à mi-course.

Le système de mise au point automatique est opérationnel.

## 5 Pressez le déclencheur à fond.

Les photos sont prises en rafale tant que le déclencheur est enfoncé. Pour mettre fin à la prise de vue en rafale, relâchez-le.



- Le mode d'enregistrement est réglé sur dans (Sport)/ (Animal favori)/ (Enfants) du mode **SCN**.
- Si le mode de mise au point est réglé sur **A.F.S.**, la mise au point est mémorisée dans la première vue et les images sont prises en rafale à l'intervalle régulier.
- Si le mode de mise au point est réglé sur **A.F.C.**, la mise au point est activée en continu pendant la prise de vue en rafale.
- Si le format de fichier est modifié pour [RAW] ou [RAW+] alors que est sélectionné, le mode d'enregistrement est temporairement changé pour .
- Le déclenchement ne peut pas intervenir tant que la charge du flash incorporé n'est pas terminée. Réglez [17. Déclenchement pdt charge] sur [Marche] dans le menu [C Réglag. perso. 3] de façon à permettre le déclenchement avant la charge du flash.
- Sélectionnez [P.de vue vue par vue] sur l'écran de réglage du mode de déclenchement pour annuler la prise de vue en rafale. Le réglage est annulé automatiquement lorsque l'appareil est mis hors tension si vous décochez la case [Mode déclenchement] dans l'option [Mémoire] du menu [ Mode pr. de vue 4]. (p.241)

## Intervallomètre

Prend des images à intervalles réguliers prédéfinis par vos soins. Les éléments suivants peuvent être modifiés.

|                     |  |
|---------------------|--|
| Intervalle          | Définissez l'intervalle entre deux prises de vue, de 3 secondes à 24 heures.   |
| Nombre de vues      | Définissez de 2 à 999<br>Le nombre d'images qui peut être réglé varie en fonction des conditions de prise de vue, comme la quantité d'espace disponible sur la carte mémoire SD.                               |
| Démarrer intervalle | Choisissez si vous prenez la première image maintenant ou à un moment défini. Sélectionnez [Immédiat] pour commencer la prise de vue immédiatement. Lorsque [Définir h] est sélectionné, réglez [Heure début]. |
| Heure début         | Réglez le moment auquel commencer la prise de vue.   |



La prise de vue par intervalles n'est pas disponible dans les cas suivants.

- lorsque le mode **B** ou est paramétré
- lorsque la sur-impression est paramétrée

**1** Sélectionnez [Intervallomètre] dans le menu [ Mode pr. de vue 2] et appuyez sur le bouton de navigation (▶).

L'écran [Intervallomètre] apparaît.

**2** Utilisez le bouton de navigation (▲ ▼) pour sélectionner [Intervalle] et appuyez sur le bouton de navigation (▶).

**3** Utilisez le bouton de navigation (◀ ▶) pour sélectionner les heures, minutes ou secondes, puis utilisez le bouton de navigation (▲ ▼) pour régler l'heure.

Appuyez sur le bouton **OK** pour terminer le réglage.

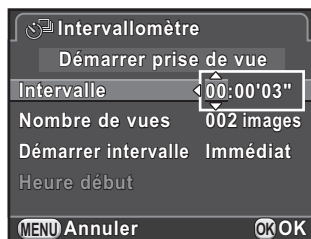

**4** Utilisez le bouton de navigation (▲ ▼) pour sélectionner [Nombre de prises] et appuyez sur le bouton de navigation (▶).

**5** Appuyez sur le bouton de navigation (◀ ▶) et utilisez le bouton de navigation (▲ ▼) pour sélectionner le nombre de prises de vue.

Appuyez sur le bouton **OK** pour terminer le réglage.

**6** Utilisez le bouton de navigation (▲ ▼) pour sélectionner [Démarrer intervalle] et appuyez sur le bouton de navigation (▶).

**7** Utilisez le bouton de navigation (▲ ▼) pour sélectionner [Immédiat] ou [Définir h] puis appuyez sur le bouton **OK**.

Si vous avez sélectionné [Immédiat], passez à l'étape 10.

---

**8** Utilisez le bouton de navigation (▲▼) pour sélectionner [Heure début] et appuyez sur le bouton de navigation (▶).

---

**9** Appuyez sur le bouton de navigation (◀▶) pour sélectionner les heures ou les minutes, puis utilisez le bouton de navigation (▲▼) pour régler l'heure.

Appuyez sur le bouton **OK** pour terminer le réglage.

---

**10** Utilisez le bouton de navigation (▲▼) pour sélectionner [Démarrer prise de vue] puis appuyez sur le bouton **OK**.

L'appareil est prêt à prendre une série de photos par intervalles.

---

**11** Pressez le déclencheur à mi-course.

Le système de mise au point automatique est opérationnel.

La mise au point effectuée pendant l'intervallomètre est verrouillée dans cette position.

---

**12** Pressez le déclencheur à fond.

Lorsque [Démarrer intervalle] est réglé sur [Immédiat], la première image est prise. Lorsqu'il est réglé sur [Définir h], la prise de vue démarre à l'heure indiquée.

Pour prendre des images multiples, celles-ci doivent être prises à l'intervalle indiqué à l'étape 3.

Pour annuler la prise de vue, appuyez sur le bouton **MENU**.

Après avoir pris le nombre d'images défini, [Intervallomètre terminé] s'affiche et l'appareil revient en état de pause normal.



- Reportez-vous à « Vidéo par intervalle » (p.148) pour en savoir plus sur la façon d'utiliser l'intervalloètre en mode
- Si le sélecteur de mode ou l'interrupteur principal est tourné pendant la prise de vue, les photos déjà prises sont enregistrées et vous quittez le mode Intervalloètre.
- [P.de vue vue par vue] est utilisé quel que soit le réglage en cours du mode de déclenchement.
- Si le sujet est flou alors que le mode de mise au point est réglé sur **AFS** ou si le traitement de l'image précédente ne peut être effectué avant de prendre la photo suivante, aucune photo ne peut être prise.
- Bien que chaque vue prise soit affichée avec Affichage immédiat, les images ne peuvent pas être grossies, supprimées ni enregistrées au format RAW.
- L'écran s'éteint pendant les intervalles entre les prises de vue.
- Si la fonction Arrêt auto met l'appareil hors tension avant la prise de vue par intervalles, l'appareil se remet de nouveau sous tension lorsque l'heure de la prise de vue approche.



Lorsque vous utilisez l'intervalloètre, utilisez le kit adaptateur secteur en option ou installez une batterie chargée. Si la batterie s'épuise pendant la prise de vue par intervalles, cela peut entraîner un arrêt de l'enregistrement.

4

Fonctions de prise de vue

## Sur-impression

Vous pouvez créer une image en prenant plusieurs expositions et en les fusionnant en une seule image.



La sur-impression n'est pas disponible dans les cas suivants.

- lorsque l'appareil est réglé sur (Scène nocturne HDR) du mode **SCN** ou
- lorsque l'appareil est réglé sur Intervalloètre, Filtre numérique ou Prise de vue HDR.

1

**Sélectionnez [Sur-impression] dans le menu [Mode pr. de vue 2] et appuyez sur le bouton de navigation (▶).**

L'écran [Sur-impression] apparaît.

2

**Utilisez le bouton de navigation (▲ ▼) pour sélectionner [Nombre de prises] et appuyez sur le bouton de navigation (▶).**

- 3** Utilisez le bouton de navigation (▲▼) pour sélectionner le nombre de prises et appuyez sur le bouton OK.

Vous pouvez en sélectionner de 2 à 9.

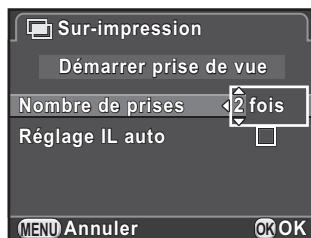

- 4** Appuyez sur le bouton de navigation (▲▼) pour sélectionner [Réglage IL auto] et utilisez le bouton de navigation (◀▶) pour sélectionner  ou .

Lorsque  est sélectionné, l'exposition est ajustée en fonction du nombre de prises de vue.

- 5** Utilisez le bouton de navigation (▲▼) pour sélectionner [Démarrer prise de vue] puis appuyez sur le bouton OK.

L'appareil est prêt à prendre une série de photos.

- 6** Prenez la photo.

L'image composite s'affiche dans Instant Review à chaque fois que vous appuyez sur le déclencheur.

En mode affichage immédiat, il est possible d'effectuer les opérations suivantes.

#### Fonctionnements possibles

Bouton **LV**/🗑️ Élimine les images prises jusqu'à ce moment et prend des photos de nouveau depuis le premier cliché.

Bouton **MENU** Enregistre les images prises jusqu'à ce moment et annule la prise de vue.

Lorsque vous effectuez les opérations ci-dessus ou après que le nombre fixé de clichés est pris, l'écran de l'étape 3 apparaît de nouveau.

- 7** Appuyez deux fois sur le bouton MENU.

La sur-impression est terminée.



Le bracketing d'exposition et la correction objectif ne sont pas disponibles.



Cet appareil vous permet d'enregistrer des vidéos au format suivant.

- Son Mono
- Format de fichier MPEG-4 AVC/H.264 (Extension de fichier : .MOV)

## Modifier les réglages pour l'enregistrement de vidéos

Les réglages pour l'enregistrement de vidéos peuvent être modifiés à l'aide du menu [Vidéo] ou de l'écran de réglage des paramètres. Le changement des réglages du menu [Vidéo 1] est expliqué ci-après à titre d'exemple.

### 1 Réglez le sélecteur de mode sur et appuyez sur le bouton MENU.

Le menu [Vidéo 1] apparaît.

Tournez la molette avant () si vous appuyez sur le bouton **MENU** lorsque vous êtes dans un autre mode d'enregistrement.

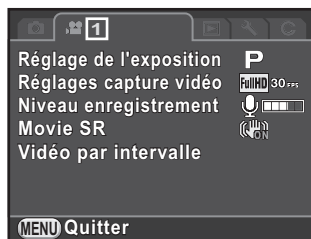

### 2 Utilisez le bouton de navigation ( ) pour sélectionner [Réglage de l'exposition], puis appuyez sur le bouton de navigation ().

- 3** Utilisez le bouton de navigation (▲ ▼) pour sélectionner **P**, **Av** ou **M**, puis appuyez sur le bouton **OK**.

|           |   |
|-----------|---|
| <b>P</b>  | Règle automatiquement l'exposition. Vous permet de régler la valeur de correction IL. (valeur par défaut) |
| <b>Av</b> | Vous permet de régler les valeurs d'ouverture et de correction IL.  |
| <b>M</b>  | Vous permet de régler la vitesse d'obturation, la valeur d'ouverture et la sensibilité.                   |

- 4** Utilisez le bouton de navigation (▲ ▼) pour sélectionner [Réglages capture vidéo], et appuyez sur le bouton de navigation (▶).

L'écran [Réglages capture vidéo] apparaît.

- 5** Sélectionner [Pixels enregistrés].

| Pixels enregistrés                 | Affichage de la résolution | Longueur/largeur | Cadence d'image (im./s) |
|------------------------------------|----------------------------|------------------|-------------------------|
| <b>FullHD</b> (réglage par défaut) | 1920×1080                  | 16:9             | 30/25/24                |
| <b>HD</b>                          | 1280×720                   | 16:9             | 60/50/30/25/24          |
| <b>VGA</b>                         | 640×480                    | 4:3              | 30/25/24                |

Lorsque le réglage est changé, la quantité de temps enregistrable pour ce réglage s'affiche en haut à droite de l'écran.

- 6** Sélectionner [Cadence d'image].

Les cadences d'image pouvant être sélectionnées diffèrent en fonction des pixels enregistrés.

- 7** Régler [Niv. compress°] sur [★★★★], [★★★] ou [★★].

- 8** Appuyez sur le bouton **MENU**.

Le menu [Vidéo 1] apparaît.



- 9** Utilisez le bouton de navigation (▲▼) pour sélectionner [Niveau enregistrement], et utilisez le bouton de navigation (◀▶) pour sélectionner le niveau d'enregistrement.

Paramétrez dans la plage de 0 à 5.

Le son n'est pas enregistré lorsque  (0) est sélectionné.

- 10** Utilisez le bouton de navigation (▲▼) pour sélectionner [Movie SR], et appuyez sur le bouton de navigation (▶).

- 11** Utilisez le bouton de navigation (▲▼) pour sélectionner  ou , et appuyez sur le bouton OK.

|   |   |
|---|---|
|  | Utilise Shake Reduction vidéo. (réglage par défaut) |
|  | N'utilise pas Shake Reduction vidéo.                |

- 12** Appuyez sur le bouton MENU.

L'appareil est prêt à enregistrer une séquence vidéo.



Les réglages décrits dans ce chapitre peuvent également être effectués à l'aide de l'écran de réglage des paramètres.

## Enregistrement de séquences vidéo

### 1 Réglez le sélecteur de mode sur .

Le mode Live View pour l'enregistrement de séquences vidéo s'affiche.





### 2 Voir le sujet sur l'écran.

Modifiez le réglage d'exposition si nécessaire.



Temps d'enregistrement

### Fonctionnements possibles

|   |  |
|---|--|
| Molette arrière (  )   | Réglage de l'exposition <b>Av/M</b> : Fixe la valeur d'ouverture (uniquement avant la prise de vue). |
| Molette avant (  )   | Réglage de l'exposition <b>M</b> : Fixe la vitesse d'obturation.                                     |
| Bouton <br>→ Molette arrière (  ) | Réglage de l'exposition <b>P/Av</b> : Fixe la valeur de correction IL ( $\pm 2$ IL).                 |
| Bouton de navigation (  )  | Réglage de l'exposition <b>M</b> : Fixe le réglage de la sensibilité.                                |

### 3 Pressez le déclencheur à mi-course.

Le système de mise au point automatique est opérationnel.

Lorsque l'interrupteur du mode de mise au point est réglé sur **MF**, tournez la bague de mise au point jusqu'à ce que le sujet soit clairement visible sur l'écran.

## 4 Pressez le déclencheur à fond.

L'enregistrement vidéo commence.

Un ● rouge affiché en haut à droite de l'écran clignote pendant l'enregistrement d'une séquence vidéo.

## 5 Appuyez à nouveau sur le déclencheur.

L'enregistrement vidéo s'arrête.



- Lorsque [Niveau enregistrement] est réglé sur une valeur autre que 0 (0), les sons système de l'appareil sont également enregistrés. Lors de l'enregistrement d'une séquence vidéo, fixez l'appareil sur un trépied et ne le manipulez pas durant l'enregistrement.
- Le flash n'est pas disponible.
- Lorsque vous enregistrez une séquence vidéo à l'aide d'une fonction de traitement d'images, comme le filtre numérique, certaines vues peuvent être omises dans la séquence vidéo enregistrée.
- Si la température interne de l'appareil s'élève au cours de l'enregistrement de séquences vidéo, l'enregistrement peut s'interrompre afin de protéger les circuits de l'appareil.



- Quel que soit le réglage de la méthode de mise au point lors de l'enregistrement d'une séquence vidéo, l'enregistrement commence lorsque vous appuyez sur le déclencheur à fond, même si le sujet n'est pas mis au point.
- Vous pouvez enregistrer une séquence vidéo en continu jusqu'à 4 Go ou 25 minutes. Lorsque la carte mémoire SD est pleine, l'enregistrement s'arrête et la séquence vidéo est enregistrée.
- L'affichage de l'écran en mode est réglé en fonction du réglage [Live View] effectué dans le menu [ Mode pr. de vue 4]. (p.121)
- Vous pouvez régler les fonctions liées à l'activation de la molette avant/arrière ou du bouton dans [Programmation<sup>o</sup> molette] du menu [ Mode pr. de vue 4]. (p.181)
- Il est recommandé d'utiliser l'adaptateur secteur kit en option en cas de prise de vue en continu et prolongée.
- Vous pouvez également utiliser une télécommande en option pour enregistrer une séquence vidéo. (p.134) Appuyez sur le bouton de navigation () en mode pour afficher l'écran et sélectionner l'utilisation de la télécommande au lieu de l'écran de réglage du mode de déclenchement normal.

## Vidéo par intervalle

Prend des images fixes à un intervalle défini, à partir d'un moment défini et les enregistre dans un fichier vidéo unique (Motion JPEG, extension de fichier : .AVI).

Les éléments suivants peuvent être modifiés.

|                     |  |
|---------------------|--|
| Intervalle          | Sélectionnez entre 3 sec., 5 sec., 10 sec., 30 sec., 1 min., 5 min., 10 min., 30 min. ou 1 heure.  |
| Durée enregistremt  | Règle la durée de l'enregistrement, entre 12 secondes et 99 heures. La durée réglée peut varier en fonction du réglage de [Intervalle].  |
| Démarrer intervalle | Choisissez si vous prenez la première image maintenant ou à un moment défini. Sélectionnez [Immédiat] pour commencer la prise de vue immédiatement. Lorsque [Définir h] est sélectionné, réglez [Heure début]. |
| Heure début         | Réglez le moment auquel commencer la prise de vue.   |



Vidéo par intervalle est disponible uniquement lorsque le sélecteur de mode est réglé sur .

**1** Sélectionnez [Vidéo par intervalle] dans le menu [ Vidéo 1] et appuyez sur le bouton de navigation (▶).

L'écran [Vidéo par intervalle] apparaît.

**2** Utilisez le bouton de navigation (▲▼) pour sélectionner [Intervalle] et appuyez sur le bouton de navigation (▶).

**3** Utilisez le bouton de navigation (▲▼) pour sélectionner l'intervalle de prise de vue puis appuyez sur le bouton OK.

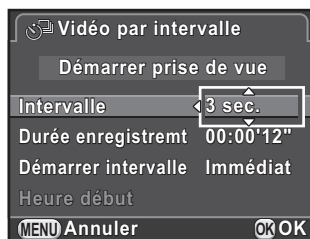

- 
- 4** Utilisez le bouton de navigation (▲▼) pour sélectionner [Durée enregistrement] et appuyez sur le bouton de navigation (▶).
- 
- 5** Utilisez le bouton de navigation (◀▶) pour sélectionner les heures, minutes et secondes, puis utilisez le bouton de navigation (▲▼) pour régler l'heure.  
Appuyez sur le bouton **OK** pour terminer le réglage.
- 
- 6** Utilisez le bouton de navigation (▲▼) pour sélectionner [Démarrer intervalle] et appuyez sur le bouton de navigation (▶).
- 
- 7** Utilisez le bouton de navigation (▲▼) pour sélectionner [Immédiat] ou [Définir h] puis appuyez sur le bouton **OK**.  
Si vous avez sélectionné [Immédiat], passez à l'étape 10.
- 
- 8** Utilisez le bouton de navigation (▲▼) pour sélectionner [Heure début] et appuyez sur le bouton de navigation (▶).
- 
- 9** Appuyez sur le bouton de navigation (◀▶) pour sélectionner les heures ou les minutes, puis utilisez le bouton de navigation (▲▼) pour régler l'heure.  
Appuyez sur le bouton **OK** pour terminer le réglage.
- 
- 10** Utilisez le bouton de navigation (▲▼) pour sélectionner [Démarrer prise de vue] puis appuyez sur le bouton **OK**.  
L'appareil est prêt à enregistrer une séquence vidéo.
- 
- 11** Pressez le déclencheur à mi-course.  
Le système de mise au point automatique est opérationnel.

## 12 Pressez le déclencheur à fond.

Lorsque [Démarrer intervalle] est réglé sur [Immédiat], une photo est prise immédiatement, Instant Review s'affiche puis l'écran s'éteint.

Après avoir pris le nombre d'images défini, [Intervallomètre terminé] s'affiche et l'appareil revient en état de pause normal.



Lorsque vous enregistrez avec Vidéo par intervalle, utilisez le kit adaptateur secteur en option ou installez une batterie complètement chargée. Si la batterie s'épuise pendant Vidéo par intervalle, l'enregistrement peut s'arrêter.

## Lecture des séquences vidéo

Les séquences vidéo enregistrées peuvent être lues en mode lecture de la même manière que des images fixes.

### 1 Sélectionnez une séquence vidéo à lire en affichage une image du mode lecture.

La première image de la séquence vidéo apparaît à l'écran.

### 2 Appuyez sur le bouton de navigation (▲).

La lecture de la séquence vidéo démarre.



### Fonctionnements possibles

Bouton de navigation (▲)      Pause/reprise de la lecture.

Bouton de navigation (▶)      Avance d'une vue (pendant une pause).

Appuyez sur le bouton de navigation (▶) et maintenez-le enfoncé.      Lecture avant rapide.



|  |  |
|--|--|
| Bouton de navigation (◀)   | Reculé d'une vue (pendant une pause).  |
| Appuyez sur le bouton de navigation (◀) et maintenez-le enfoncé.                         | Lecture arrière rapide.  |
| Bouton de navigation (▼)   | Interrompt la lecture.<br>Affiche la palette du mode lecture (à l'arrêt).<br>(p.196) |
| Molette arrière (🔊)  | Règle le volume (6 niveaux).   |
| Bouton <b>INFO</b>   | Permute entre [Affichage infos standard] et [Pas d'informations affichées].          |
| Bouton  | Sauvegarde l'image sur l'écran en fichier JPG (pendant une pause) (p.151).           |

Une fois la séquence vidéo terminée, la lecture s'arrête et la première image est affichée de nouveau.



- Utilisez un câble AV en option pour lire les séquences vidéos enregistrées sur un écran de téléviseur ou d'autres périphériques AV. (p.226)
- QuickTime est nécessaire pour lire des séquences vidéo transférées sur un ordinateur. (p.256)

## Capture d'une image fixe à partir d'une séquence vidéo

Vous pouvez capturer une image unique à partir d'une séquence vidéo et l'enregistrer comme image JPEG.

- 1** Appuyez sur le bouton de navigation (▲) à l'étape 2, p.150 pour mettre la séquence vidéo en pause.

- 2** Utilisez le bouton de navigation (◀▶) pour afficher le cadre comme une image fixe.

Numéro de la vue/  
nombre total de vues



- 3** Appuyez sur le bouton .

L'écran de confirmation de sauvegarde apparaît.

- 4** Utilisez le bouton de navigation (▲▼) pour sélectionner [Enregistrer sous] puis appuyez sur le bouton OK.

L'image capturée depuis la séquence vidéo est enregistrée au format JPEG.

## Édition de séquences vidéo

Les séquences vidéo peuvent être divisées et les segments non souhaités peuvent être supprimés.

- 1** Sélectionnez une séquence vidéo à lire en affichage une image du mode lecture.

La première image de la séquence vidéo apparaît à l'écran.

- 2** Appuyez sur le bouton de navigation (▼).

La palette du mode lecture apparaît.

- 3** Utilisez le bouton de navigation (▲▼◀▶) pour sélectionner  (Montage vidéo) puis appuyez sur le bouton OK.

L'écran d'édition des séquences vidéo apparaît.

## 4 Sélectionnez l'endroit où vous voulez diviser la séquence vidéo.

La première vue du point de division s'affiche en haut de l'écran.

Vous pouvez sélectionner jusqu'à quatre endroits (divisés en cinq segments).

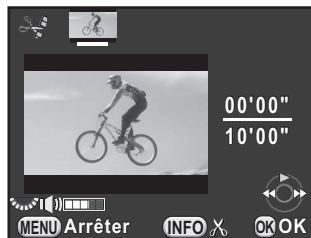

### Fonctionnements possibles

Bouton de navigation (▲) Démarre/met en pause la lecture d'une séquence vidéo.

Bouton de navigation (▶) Avance d'une vue (pendant une pause).

Appuyez sur le bouton de navigation (▶) et maintenez-le enfoncé. Lecture avant rapide.

Bouton de navigation (◀) Recule d'une vue (pendant une pause).

Appuyez sur le bouton de navigation (◀) et maintenez-le enfoncé. Lecture arrière rapide.

Molette arrière (☂) Règle le volume (6 niveaux).

Bouton **INFO** Confirme/annule un point de division.

Passez à l'étape 8 si vous ne voulez pas supprimer de segments.

## 5 Appuyez sur le bouton **TV/🗑️**.

L'écran permettant de sélectionner le ou les segments à supprimer s'affiche.

## 6 Utilisez le bouton de navigation (◀▶) pour déplacer le cadre de sélection puis appuyez sur le bouton OK.

Le ou les segments à supprimer sont spécifiés. Vous pouvez spécifier plusieurs segments.

Appuyez sur le bouton **OK** de nouveau pour annuler la sélection.

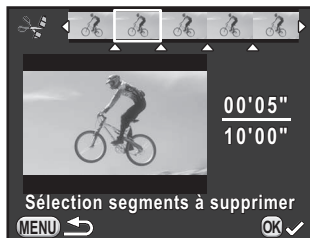

## 7 Appuyez sur le bouton MENU.

L'écran qui s'affichait à l'étape 4 réapparaît.

## 8 Appuyez sur le bouton OK.

L'écran de confirmation de sauvegarde apparaît.

## 9 Utilisez le bouton de navigation (▲▼) pour sélectionner [Enregistrer sous] puis appuyez sur le bouton OK.

La séquence vidéo est divisée aux points spécifiés et les segments non souhaités sont supprimés. Ensuite, la séquence vidéo divisée est enregistrée en fichiers séparés et l'affichage une image réapparaît.

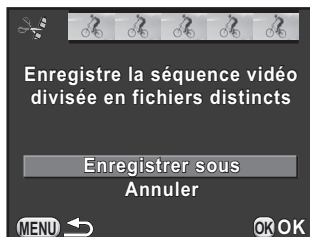

- Sélectionnez les points de division dans l'ordre chronologique en partant du début de la séquence vidéo. Lorsque vous annulez les points de division sélectionnés, annulez chacun d'eux en revenant en arrière (depuis la fin de la séquence vidéo vers le début). Dans un ordre autre que celui spécifié, il est impossible de sélectionner des images comme point de division ni d'annuler les sélections des points de division. Par exemple, vous ne pouvez pas sélectionner les images avant la dernière image sélectionnée comme point de division tout en sélectionnant des points de division.
- Les séquences vidéo dont la durée d'enregistrement est courte ne peuvent pas être divisées.

# 5 Réglages de prise de vue

---

Ce chapitre décrit les formats de fichiers image et les réglages de l'appareil en mode d'enregistrement.

|  |     |
|--|-----|
| Réglage d'un format de fichier .....                         | 156 |
| Réglage de la balance des blancs .....                       | 159 |
| Correction des images .....                                  | 166 |
| Régler le ton de finition de l'image .....                   | 173 |
| Personnalisation des fonctions<br>des boutons/molettes ..... | 181 |
| Enregistrement des réglages<br>fréquemment utilisés .....    | 189 |

Définit le format du fichier, le nombre de pixels enregistrés, le niveau de qualité et l'espace couleurs des images fixes.

- 1 Sélectionnez [Réglages capture image] dans le menu [Mode pr. de vue 1] et appuyez sur le bouton de navigation (▶).

L'écran [Réglages capture image] apparaît.

- 2 Utilisez le bouton de navigation (▲▼) pour sélectionner [Format fichier], [Pixels enregistrés JPEG], [Qualité JPEG] ou [Espace couleurs] puis appuyez sur le bouton de navigation (▶).



Reportez-vous à la rubrique p.157 - p.158 pour plus de détails sur chacun de ces réglages.

- 3 Utilisez le bouton de navigation (▲▼) pour modifier les réglages puis appuyez sur le bouton OK.

- 4 Appuyez deux fois sur le bouton MENU.

L'écran qui précédait la sélection du paramètre de menu réapparaît.



- Le format de fichier, les pixels enregistrés JPEG et le niveau de qualité JPEG peuvent également être définis à l'aide de l'écran de réglage des paramètres.
- Lorsque le format de fichier, les pixels enregistrés JPEG ou la qualité JPEG sont modifiés, le nombre d'images fixes qui peuvent être enregistrées avec ce paramétrage apparaît sur l'écran.

## Format fichier

Vous pouvez régler le format des fichiers image.

|      |  |
|------|--|
| JPEG | Permet de prendre des photos au format JPEG. (réglage par défaut)<br>Vous pouvez changer les réglages de [Pixels enregistrés JPEG] et [Qualité JPEG].  |
| RAW  | Prend des images dans un format de sortie du capteur CMOS enregistré sans traitement. Les fichiers RAW sont enregistrés au format à usage général DNG (Digital Negative) conçu par Adobe Systems.<br>Les effets de Balance des blancs, Personnaliser image et Espace couleur ne s'appliquent pas aux images capturées mais ils sont enregistrés comme de véritables informations d'origine. Lorsque vous procédez au développement à l'aide de la fonction [Développement RAW] (p.222), vous pouvez créer des images JPEG avec ces effets. |
| RAW+ | Prend des images aux formats JPEG et RAW. Lorsque [Format fichier ponctuel] est attribué au bouton <b>RAW/Fx</b> , vous pouvez appuyer sur le bouton pour modifier temporairement le format de fichier et enregistrer l'image dans les deux formats. (p.186)   |



- Lorsque Filtre numérique ou Prise de vue HDR est paramétré, le format de fichier est réglé sur [JPEG] et ne peut pas être modifié. Pour modifier le format, vous devez désactiver ces fonctions.
- Dans (Scène nocturne HDR) du mode **SCN**, les images sont enregistrées au format JPEG, quel que soit le réglage de [Format fichier].

## Pixels enregistrés JPEG

Définit la taille d'enregistrement des images lorsque le format de fichier est défini sur [JPEG].

| Pixels enregistrés | Pixels                         |
|--------------------|--------------------------------|
| <b>16M</b>         | 4928×3264 (réglage par défaut) |
| <b>12M</b>         | 4224×2816                      |
| <b>8M</b>          | 3456×2304                      |
| <b>5M</b>          | 2688×1792                      |



- Plus le nombre de pixels est important, plus le fichier est gros. La taille du fichier dépend également du réglage de la [Qualité JPEG].
- La qualité d'une image prise dépend des réglages de la prise de vue, de la résolution de l'imprimante et de plusieurs autres facteurs.

## Qualité JPEG

Vous pouvez régler le niveau de qualité de l'image (taux de compression). Le réglage par défaut est ★★★ (Excellent).

|               |        |   |
|---------------|--------|---|
| ★★★ Excellent | ↑<br>↓ | Qualité : plus clair Taille du fichier : plus grand |
| ★★ Très bon   |        |   |
| ★ Bon         |        |   |

## Espace couleurs

Vous pouvez sélectionner un espace couleur à utiliser.

|          |   |
|----------|---|
| sRGB     | Principalement utilisé pour des appareils comme les ordinateurs. (réglage par défaut)                                     |
| AdobeRGB | Couvre une gamme de couleurs plus large que sRGB et sert à des utilisations commerciales comme l'impression industrielle. |









Le système de désignation des fichiers diffère en fonction de l'espace couleur réglé, comme illustré ci-dessous. (« xxxx » est un nombre séquentiel à quatre chiffres.)

En sRGB: IMGpxxxx.JPG

En AdobeRGB: \_IGPxxxx.JPG



Ajuste la couleur d'une image en fonction de la lumière ambiante pour que les objets blancs apparaissent blancs.

| Paramètre  | Réglages   | Température de couleur *1  |
|--|--|--|
| <b>AWB</b> Auto  | Règle automatiquement la balance des blancs (réglage par défaut)   | Environ 4 000 à 8 000 K  |
|  Lumière du jour      | Utile lorsque vous prenez des photos au soleil   | Environ 5 200 K  |
|  Ombre                | Utile pour prendre des photos de sujets à l'ombre en extérieur. Il réduit les nuances bleutées.  | Environ 8 000 K  |
|  Nuageux              | Utile lorsque vous prenez des photos par des journées nuageuses.   | Environ 6 000 K  |
|  Lumière fluorescente | Utile lors de la prise de vue sous éclairage fluorescent. Sélectionnez le type de lumière fluorescente.<br><b>D</b> Fluorescent - Lumière du jour<br><b>N</b> Fluorescent - Blanc diurne<br><b>W</b> Fluorescent - Lumière blanche<br><b>L</b> Fluorescent - Blanc chaud | Environ 6 500 K<br>Environ 5 000 K<br>Environ 4 200 K<br>Environ 3 000 K |
|  Tungstène          | Ce mode est conçu pour des sujets éclairés à la lumière électrique ou par une autre source de lumière tungstène. Il réduit les nuances rouges.   | Environ 2 850 K  |
|  <b>WB</b> Flash    | Utile lorsque vous prenez des photos avec le flash incorporé.  | Environ 5 400 K  |

| Paramètre  | Réglages   | Température de couleur *1 |
|--|--|---------------------------|
| <b>CTE</b> *2  | Utile pour conserver et renforcer sur la photo les nuances colorées de la source lumineuse.  | —                         |
|  Manuel 1-3 | Utile pour régler manuellement la balance des blancs selon l'éclairage lorsque vous prenez des photos. Vous pouvez enregistrer jusqu'à trois réglages. | —                         |
| <b>K</b> Température de couleur  | Utile pour régler la valeur de la température de couleur.  | —                         |

\*1 Les températures de couleur (K) montrées ci-dessus sont des estimations. Elles ne font pas référence à des couleurs précises.

\*2 CTE = rehaussement de la température de couleur.



La balance des blancs est fixée sur **AWB** dans les modes **AUTO** et **SCN**.

## 1 Appuyez sur le bouton de navigation (▼) en état de pause.

L'écran de réglage de la balance des blancs apparaît.

La dernière image prise s'affiche en arrière-plan.

## 2 Utilisez le bouton de navigation (◀▶) pour sélectionner la balance des blancs.

Lorsque  est sélectionné, appuyez sur le bouton de navigation (▼) et sélectionnez **D**, **N**, **W** ou **L** à l'aide du bouton de navigation (◀▶).

Passer à l'étape 6 si vous n'avez pas besoin de modifier les paramètres.

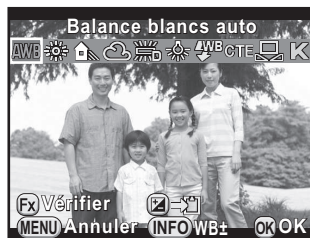

## Fonctionnements possibles

Bouton **RAW/Fx** Utilise Prévisu. Numérique pour prévisualiser l'image d'arrière-plan en appliquant l'effet de la balance des blancs (uniquement en cas de prise de vue avec le viseur).

Bouton  Enregistre l'image d'arrière-plan (uniquement lorsque les données sont disponibles).

Bouton **INFO** Affiche l'écran de réglage précis.

### 3 Appuyez sur le bouton **INFO**.

L'écran de réglage précis apparaît.

### 4 Réglez précisément la balance des blancs.

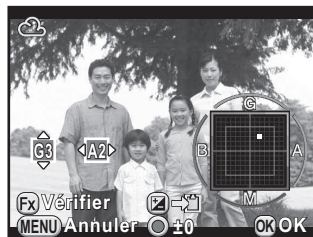

## Fonctionnements possibles

Bouton de navigation (**▲ ▼**) Ajuste le ton des couleurs entre vert (G) et magenta (M).

Bouton de navigation (**◀ ▶**) Ajuste le ton des couleurs entre bleu (B) et ambre (A).

Bouton **⊙** Rétablit la valeur d'ajustement au réglage par défaut.

### 5 Appuyez sur le bouton **OK**.

L'écran qui s'affichait à l'étape 2 réapparaît.

### 6 Appuyez sur le bouton **OK**.

L'appareil est prêt à photographier.







Pour régler la balance des blancs pour le moment où le flash se déclenche, sélectionnez [Balance blancs auto], [Inchangée] ou [Flash] dans [10. Balance blancs avec flash] du menu [**C** Réglag. perso. 2].

## Réglage manuel de la balance des blancs

Vous pouvez régler la balance des blancs en fonction de la source lumineuse lorsque vous prenez des photos.

**1** Sélectionnez  à l'étape 2 de la p.160 puis appuyez sur le bouton de navigation () .

**2** Utilisez le bouton de navigation ( ) pour sélectionner  1 pour  3.

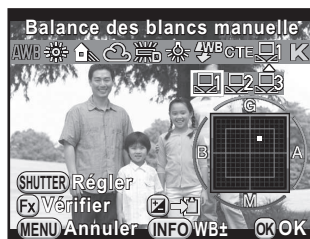





**3** Sous la lumière que vous souhaitez pour mesurer la balance des blancs, sélectionnez une zone blanche comme sujet.

Ou affichez entièrement une feuille de papier blanc au centre du viseur ou de l'écran.

**4** Pressez le déclencheur à fond.

Si le déclenchement s'avère impossible, réglez le mode de mise au point sur **MF**.

L'écran pour sélectionner la plage de mesure s'affiche.

**5** Utilisez le bouton de navigation (   ) pour déplacer l'image vers la position que vous souhaitez mesurer.

**6** Appuyez sur le bouton **OK**.

La balance des blancs est mesurée et l'écran qui s'affichait à l'étape 2 réapparaît.

Réglez la balance des blancs comme nécessaire.

Le message [L'opération n'a pas pu être correctement finalisée] apparaît lorsque la mesure échoue. Appuyez sur le bouton **OK** pour effectuer une nouvelle mesure de la balance des blancs.

## 7 Appuyez sur le bouton OK.

L'appareil est prêt à photographier.



Si une photo est extrêmement surexposée ou sous-exposée, il peut s'avérer impossible de régler la balance des blancs. Dans ce cas, rectifiez l'exposition correcte avant de régler la balance des blancs.

## Enregistrement des réglages de la balance des blancs d'une image capturée

Vous pouvez copier les réglages de la balance des blancs d'une image capturée et les sauvegarder comme balance des blancs manuelle.



Seuls les réglages de la balance des blancs des images fixes prises avec cet appareil peuvent être copiés. Toutefois, les images suivantes ne peuvent pas être sélectionnées.

- Image en sur-impression
- Image d'index
- Images fixes tirées d'une séquence vidéo

## 1 Appuyez sur le bouton de navigation (▼) dans l'affichage une image du mode lecture.

La palette du mode lecture apparaît.

## 2 Utilisez le bouton de navigation (▲▼◀▶) pour sélectionner (Enregistrer comme bal.blancs manuel), puis appuyez sur le bouton OK.

L'écran de confirmation de sauvegarde apparaît.

## 3 Tournez la molette avant () pour sélectionner une image.

## 4 Appuyez sur le bouton de navigation (▲▼) pour sélectionner un numéro et appuyez sur le bouton OK.

Les réglages de la balance des blancs de l'image sélectionnée sont enregistrés comme balance des blancs manuel et l'appareil est prêt à prendre une photo. Le réglage de la balance des blancs est .

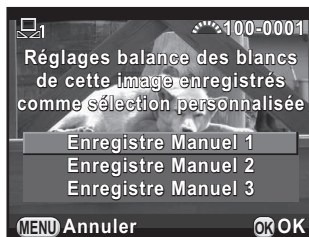

## Réglage de la balance des blancs à l'aide de la température de couleur

5

Utile pour régler la valeur de la température de la couleur.

### 1 Sélectionnez K à l'étape 2, p.160 puis appuyez sur le bouton INFO.

### 2 Réglez la température de couleur à l'aide des molettes avant ou arrière.

Vous pouvez régler la valeur de la température de la couleur dans une plage comprise entre 2 500 K et 10 000 K.

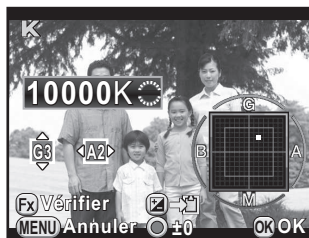

Les paliers de température de couleur varient en fonction de la molette.

| Molette de sélection | Kelvin               | Mired <sup>*1</sup> |
|----------------------|----------------------|---------------------|
| Avant (☀️)           | 1 palier (100 K)     | 1 palier (20 M)     |
| Arrière (🌑)          | 10 paliers (1 000 K) | 5 paliers (100 M)   |

\*1 L'unité par défaut de la température de couleur est [Kelvin]. Vous pouvez la changer en [Mired] dans [12. Paliers T° couleur], dans le menu [C Réglag. perso. 2]. Cependant, les chiffres sont convertis et affichés en Kelvin.

---

**3** Appuyez sur le bouton OK.

L'écran de réglage de la balance des blancs réapparaît.

---

**4** Appuyez sur le bouton OK.

L'appareil est prêt à photographier.

Les propriétés de l'appareil et de l'objectif peuvent être modifiées automatiquement en vue de la prise de vue.

## Réglage de la luminosité

Augmente la plage dynamique et permet une expression plus large des tons par le capteur CMOS et réduit la survenue de zones sur-exposées et sous-exposées.

### 1 Appuyez sur le bouton **INFO** en état de pause.

L'écran de réglage des paramètres s'affiche.

### 2 Utilisez le bouton de navigation (▲▼◀▶) pour sélectionner [Compens° htes lumières] ou [Compens° ombres], puis appuyez sur le bouton **OK**.

L'écran [Compens° htes lumières] ou [Compens° ombres] apparaît.

### 3 Modifiez les réglages à l'aide du bouton de navigation (◀▶).

Pour Compens° htes lumières, sélectionnez parmi [Auto] (réglage par défaut), [ON] (Marche) ou [OFF] (Arrêt).

Pour Compens° ombres, sélectionnez parmi [Auto] (réglage par défaut), [Faible], [Moyenne], [Forte] ou [OFF] (Arrêt).

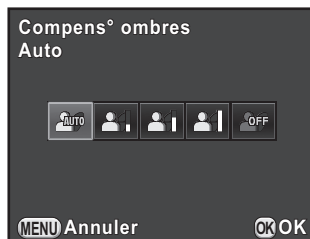



## 4 Appuyez sur le bouton OK.

L'appareil revient à l'écran de contrôle.



- Lorsque Compens° htes lumières est activé, la sensibilité minimum est ISO 200.
- Vous pouvez également régler [Compens° htes lumières] et [Compens° ombres] dans [Réglages plage dynamique] du menu [Mode pr. de vue 2].

## Prise de vue image plage dynamique élevée

La photographie avec plage dynamique élevée est un moyen d'exprimer la plage entière des zones sombres aux zones claires en prenant des images multiples à différentes expositions (sous-exposées, correctement exposées (standard) et sur-exposées), et en les associant en une seule image.

|                      |  |
|----------------------|--|
| Prise de vue HDR     | Disponible par réglage dans l'écran de réglage des paramètres ou dans le menu [Mode pr. de vue 1]. |
| (Scène nocturne HDR) | Disponible en sélectionnant dans le mode SCN. (p.95)   |

Ce chapitre explique comment régler [Prise de vue HDR].



- Prise de vue HDR n'est pas disponible dans les cas suivants.
  - Lorsque le format de fichier est fixé sur [RAW] ou [RAW+]
  - Lorsque le mode **B** est paramétré
- En mode Prise de vue HDR ou (Scène nocturne HDR), les fonctions suivantes ne sont pas disponibles.
  - Prise de vue en rafale
  - Bracketing d'exposition
  - Déclenchement du flash
  - Sur-impression
  - Filtre numérique
- Si le mode (Scène nocturne HDR) est sélectionné, les réglages pour ce mode remplacent les réglages pour la prise de vue HDR.
- Durant la prise de vue HDR ou en mode (Scène nocturne HDR), plusieurs images sont associées pour en créer une seule ; l'enregistrement de cette image est donc plus long.

## 1

Sélectionnez [Prise de vue HDR] dans le menu [Mode pr. de vue 1] et appuyez sur le bouton de navigation (▶).

L'écran [Prise de vue HDR] apparaît.

- 2** Appuyez sur le bouton de navigation (▶) et utilisez le bouton de navigation (▲▼) pour sélectionner un réglage, puis appuyez sur le bouton OK.



- 3** Utilisez le bouton de navigation (▲▼) pour sélectionner [Alignement auto] et utilisez le bouton de navigation (◀▶) pour sélectionner  ou .

|                                     |  |
|-------------------------------------|--|
| <input checked="" type="checkbox"/> | Utilise Alignement auto. Active Shake Reduction en fonction du réglage [Shake Reduction]. (réglage par défaut) |
| <input type="checkbox"/>            | N'utilise pas Alignement auto. Désactive Shake Reduction.  |

- 4** Utilisez le bouton de navigation (▲▼) pour sélectionner [Valeur bracketing expo] et appuyez sur le bouton de navigation (▶).

- 5** Utilisez le bouton de navigation (▲▼) pour définir la plage dans laquelle changer l'exposition, puis appuyez sur le bouton OK.

Sélectionnez ±1 IL, ±2 IL (réglage par défaut) ou ±3 IL

- 6** Appuyez deux fois sur le bouton MENU.

L'appareil est prêt à prendre une série de photos.



- La procédure de l'étape 2 peut également être effectuée à l'aide de l'écran de réglage des paramètres.
- Lorsque Shake Reduction et Alignement auto sont tous deux activés, faites attention aux points suivants.
  - Assurez-vous de bien tenir l'appareil, de façon que la composition de l'image ne change pas pendant que les trois photos sont prises. S'il existe une différence importante de composition entre les trois photos, Alignement auto peut ne pas être possible.
  - Les photos prises avec Prise de vue HDR peuvent être affectées par un bougé et être floues. Veillez à régler sur une vitesse supérieure d'obturation et une sensibilité ISO plus élevée.
  - Lorsque la sensibilité ISO est réglée sur [ISO AUTO], elle peut être augmentée plus facilement.
  - Alignement auto peut ne pas être possible à utiliser lorsque vous utilisez des objectifs dont la focale est supérieure à 100 mm ou lorsque le sujet entier est en mosaïque ou a une surface uniforme.
- En mode (Scène nocturne HDR), [Prise de vue HDR] est réglé sur [Auto] et la fonction Alignement auto est activée.
- Si [Format fichier ponctuel] est attribué au bouton **RAW/Fx**, le fait d'appuyer dessus désactive temporairement la prise de vue HDR et enregistre les images prises au format RAW+.

## Correction objectif

Réduit les distorsions et les aberrations chromatiques latérales dues aux propriétés de l'objectif.

### ● Distorsion

La distorsion est un phénomène selon lequel le centre de l'image semble gonflé (distorsion en barillet) ou resserré (distorsion en coussinet). La distorsion se produit plus volontiers lorsqu'un objectif à zoom ou un objectif à faible diamètre est utilisé ; les murs droits ou l'horizon apparaissent alors courbes sur l'image.

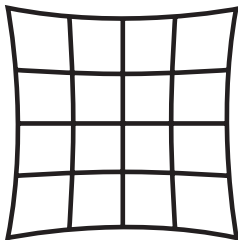

Distorsion en coussinet

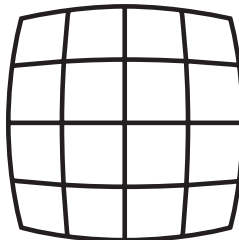

Distorsion en barillet

## ● Aberration chromatique latérale

L'aberration chromatique latérale est un phénomène selon lequel l'agrandissement d'une image varie en fonction des couleurs (longueurs d'onde de la lumière) au moment de la prise de vue et peut provoquer une image floue. L'aberration chromatique survient plus aisément à des focales courtes.

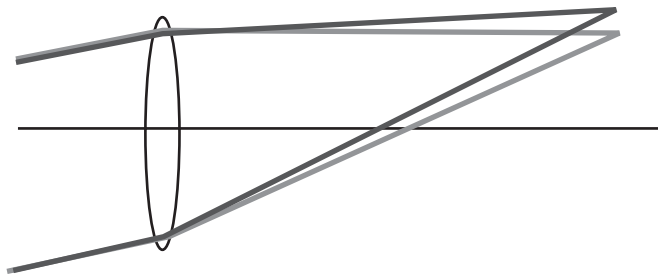

- Les corrections ne peuvent être effectuées qu'en utilisant un objectif DA, DA L ou D FA ou certains objectifs FA. Les fonctions de correction de l'objectif ne peuvent pas être sélectionnées lorsqu'un objectif incompatible est monté. (p.284)
- Les fonctions de correction de l'objectif sont désactivées si vous utilisez un accessoire comme une bague allonge ou un convertisseur arrière monté entre l'appareil et l'objectif.
- La vitesse de la prise de vue en rafale peut être plus lente lorsque vous utilisez la fonction de correction de la distorsion.
- Les effets des fonctions de correction de l'objectif peuvent être à peine visibles dans certains cas en raison des conditions de prise de vue ou d'autres facteurs.

### 1 Appuyez sur le bouton **INFO** en état de pause.

L'écran de réglage des paramètres s'affiche.

### 2 Utilisez le bouton de navigation (▲▼◀▶) pour sélectionner [Correction distorsion] ou [Ajust aberrat° chroma] puis appuyez sur le bouton **OK**.

L'écran [Correction distorsion] ou [Ajust aberrat° chroma] apparaît.

- 3** Utilisez le bouton de navigation (◀▶) pour sélectionner [OFF] (Arrêt) ou [ON] (Marche).

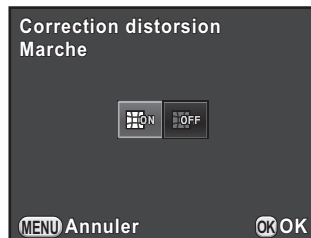

- 4** Appuyez sur le bouton OK.

L'appareil revient à l'écran de contrôle.



- Lorsqu'un objectif compatible est monté et que le format de fichier est réglé sur [RAW] ou [RAW+], les informations de correction sont enregistrées comme un paramètre de fichier RAW et vous pouvez sélectionner [Marche] ou [Arrêt] lors du développement des images RAW. (p.223)
- Vous pouvez également régler [Correction distorsion] et [Ajust aberrat° chroma] dans [Correction objectif] du menu [📷 Mode pr. de vue 2].

## Ajustement de la composition

Vous permet d'ajuster la composition de votre image à l'aide du mécanisme Shake Reduction. Utile lorsque vous souhaitez ajuster la composition, comme lorsque vous utilisez un trépied.

- 1** Sélectionnez [Ajustement composi<sup>o</sup>] dans le menu [📷 Mode pr. de vue 3] et appuyez sur le bouton de navigation (▶).

L'écran [Ajustement composi<sup>o</sup>] apparaît.

- 2** Sélectionnez [Démarrer l'ajustement] et appuyez sur le bouton OK.

Pour commencer à ajuster la composition à partir de la position précédente, réglez [Réutiliser précédent] sur .

Live View apparaît et la composition peut être ajustée.

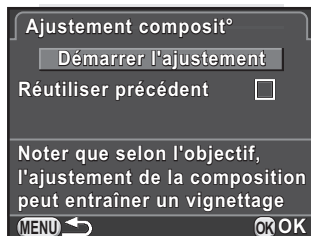

### 3 Ajustez la composition.

Le niveau d'ajustement (le nombre de pas) s'affiche en haut à droite de l'écran.



#### Fonctionnements possibles

**Bouton de navigation** (▲▼◀▶) Déplace la composition vers le haut, le bas, la gauche ou la droite.  
Ajuste jusqu'à 16 pas (environ  $\pm 1,0$  mm) sur le capteur d'image.

**Molette arrière** (☂) Ajuste le niveau de la composition.  
Ajuste jusqu'à 8 pas (environ  $\pm 1^\circ$ ).

**Bouton** (⊙) Rétablit la valeur d'ajustement au réglage par défaut.

### 4 Appuyez sur le bouton OK.

L'appareil revient en Live View normal et est prêt à photographier.



- Shake Reduction et Corr° ligne horizon ne sont pas disponibles.
- La valeur d'ajustement enregistrée est réinitialisée lorsque Live View est désactivé.
- Si vous utilisez fréquemment la fonction d'ajustement de la composition, vous pouvez attribuer la fonction au bouton **RAW/Fx**. (p.185)

Prenez des photos avec des réglages qui correspondent à votre vision photographique créative.

## Personnaliser image

Sélectionnez le style d'image souhaité à partir des modes suivants et appréciez de prendre des photos avec un ton de finition créatif.

| Ton de l'image      | Image  |
|---------------------|--|
| Lumineux            | La saturation, la teinte et le contraste seront fixés à un niveau plutôt élevé afin de créer une image claire et nette. (réglage par défaut) |
| Naturel             | Crée un aspect naturel proche de la couleur réelle.  |
| Portrait            | Donne un teint lumineux et bonne mine.   |
| Paysage             | Augmente la saturation, souligne les formes et produit une image aux couleurs vives.   |
| Éclatant            | Modifie légèrement la couleur pour donner un aspect ancien.  |
| Couleurs éclatantes | Souligne la brillance pour produire une finition spectaculaire.  |
| Estompé             | Réduit la saturation pour créer un aspect adouci.  |
| Sans blanchiment    | Réduit la saturation et augmente le contraste pour donner l'aspect d'une vieille photo.  |
| Diapositive         | Crée une image avec un fort contraste, comme prise avec une diapositive.   |
| Monochrome          | Prend des photos à l'aide d'un filtre monochrome.  |
| Traitement croisé   | Modifie volontairement la teinte et le contraste. Le résultat varie à chaque photo prise.  |

5

Réglages de prise de vue



Le ton de l'image est réglé automatiquement selon le mode d'enregistrement et le réglage ne peut pas être changé dans les modes **AUTO** et **SCN**.

## 1 Appuyez sur le bouton **INFO** en état de pause.

L'écran de réglage des paramètres s'affiche.

## 2 Utilisez le bouton de navigation (▲▼◀▶) pour sélectionner [Personnaliser image] puis appuyez sur le bouton **OK**.

L'écran de réglage Personnaliser image apparaît.

La dernière image prise s'affiche en arrière-plan.

## 3 Utilisez le bouton de navigation (▲▼◀▶) pour choisir le ton de finition de l'image.

Vous pouvez vérifier l'effet du réglage Personnaliser image choisi avec l'image d'arrière-plan.

Passer à l'étape 8 si vous n'avez pas besoin de modifier les paramètres.

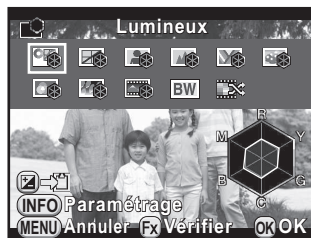

### Fonctionnements possibles

|                       |   |
|-----------------------|---|
| Bouton                | Enregistre l'image d'arrière-plan (uniquement lorsque les données sont disponibles).  |
| Bouton <b>INFO</b>    | Affiche l'écran permettant de régler les paramètres.  |
| Bouton <b>RAW/ Fx</b> | Utilise Prévisu. numérique pour prévisualiser l'image d'arrière-plan avec l'effet du réglage Personnaliser image appliqué (uniquement lors de prise de vue avec le viseur). |

## 4 Appuyez sur le bouton **INFO**.

L'écran permettant de régler les paramètres apparaît.



## 5 Utilisez le bouton de navigation (▲▼) pour choisir un paramètre que vous souhaitez modifier.

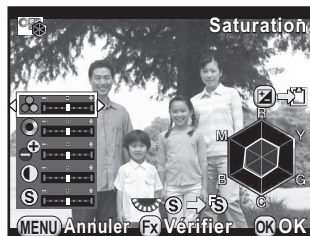

Les paramètres suivants peuvent être modifiés en fonction du ton de finition d'image sélectionné.

| Ton de l'image  | Paramètre  |
|---|--|
| Lumineux/Naturel/<br>Portrait/Paysage/<br>Éclatant/Couleurs<br>éclatantes | Saturation : -4 à +4   |
|   | Teinte : -4 à +4   |
|   | Ajust. clairs/sombres : -4 à +4  |
|   | Contraste : -4 à +4  |
|   | Netteté : -4 à +4  |
| Estompé/Sans<br>blanchiment   | Saturation : -4 à +4   |
|   | Harmonisation : Arrêt/Vert/Jaune/Orange/Rouge/<br>Magenta/Violet/Bleu/Cyan           |
|   | Ajust. clairs/sombres : -4 à +4  |
|   | Contraste : -4 à +4  |
|   | Netteté : -4 à +4  |
| Diapositive   | Netteté : -4 à +4  |
| Monochrome  | Effet filtre : Aucun/Vert/Jaune/Orange/Rouge/<br>Magenta/Bleu/Cyan/Filtre infrarouge |
|   | Harmonisation : Arrêt/Vert/Jaune/Orange/Rouge/<br>Magenta/Violet/Bleu/Cyan           |
|   | Ajust. clairs/sombres : -4 à +4  |
|   | Contraste : -4 à +4  |
|   | Netteté : -4 à +4  |
| Traitement croisé   | Aléatoire, Prédéfini 1-3, Favori 1-3 *1  |

\*1 Pour [Favori 1-3], vous pouvez enregistrer les réglages d'une image ayant subi un traitement croisé en favori au préalable, à l'aide de la palette du mode lecture. (p.176)

## 6 Utilisez le bouton de navigation (◀▶) pour régler la valeur du paramètre.

Vous pouvez vérifier la saturation et la teinte grâce au graphique en radar.

### Fonctionnements possibles

|                      |  |
|----------------------|--|
| Molette arrière (👁️) | Permute entre [Netteté] et [Netteté affinée].          |
| Bouton Ⓞ             | Rétablit la valeur d'ajustement au réglage par défaut. |

## 7 Appuyez sur le bouton OK.

L'écran qui s'affichait à l'étape 3 réapparaît.

## 8 Appuyez sur le bouton OK.

L'appareil revient à l'écran de contrôle.



Vous pouvez aussi modifier les réglages depuis le menu [📷 Mode pr. de vue 1].

## Enregistrement des réglages du traitement croisé d'une image capturée

Le résultat du traitement croisé diffère à chaque prise de vue. Si une photo que vous aimez en traitement croisé rend bien, vous pouvez enregistrer les réglages du traitement croisé utilisé pour cette photo. Trois réglages de traitement croisé au total peuvent être enregistrés.

## 1 Appuyez sur le bouton de navigation (▼) dans l'affichage une image du mode lecture.

La palette du mode lecture apparaît.

- 2** Utilisez le bouton de navigation (▲▼◀▶) pour sélectionner  (Enregistrer traitement), et appuyez sur le bouton OK.

L'appareil cherchera des images ayant subi un traitement croisé en commençant par la plus récente. (un sablier s'affiche pendant la recherche.) Lorsqu'une image ayant subi un traitement croisé est trouvée, l'écran permettant d'enregistrer les réglages apparaît.

Si aucune image avec traitement croisé n'est trouvée, le message [Aucune image n'ayant subi de traitement croisé] apparaît.

- 3** Tournez la molette avant () pour sélectionner une image avec traitement croisé.





- 4** Appuyez sur le bouton de navigation (▲▼) pour sélectionner un numéro et appuyez sur le bouton OK.

Les réglages de l'image sélectionnée sont enregistrés dans [Favori 1-3] et l'image sélectionnée apparaît en affichage une image.

## Filter numérique

Vous pouvez appliquer un effet de filtre lors de la prise de vue. Les filtres suivants peuvent être sélectionnés.

| Nom du filtre    | Effet   | Paramètre   |
|------------------|---|---|
| Extraire couleur | Permet d'extraire une ou deux couleurs spécifiques et d'obtenir le reste de l'image en noir et blanc. | Couleur extraite 1 : Rouge/Magenta/Bleu/Cyan/Vert/Jaune       |
|                  |   | Plage extractible couleur 1 : 1 à 5                           |
|                  |   | Couleur extraite 2 : Arrêt/Rouge/Magenta/Bleu/Cyan/Vert/Jaune |
|                  |   | Plage extractible couleur 2 : 1 à 5                           |

| Nom du filtre    | Effet   | Paramètre   |
|------------------|---|---|
| Photos créatives | Pour prendre des photos qui ressemblent à celles prises par un appareil photo d'enfant. | Niveau d'ombre : Arrêt/Faible/Moyen/Élevé (non disponible en mode  )         |
|                  |   | Flou : Faible/Moyen/Élevé   |
|                  |   | Modif. ton image : Rouge/Vert/Bleu/Jaune  |
| Rétro            | Pour prendre des photos ressemblant à des clichés anciens.                              | Harmonisation (B-A) : 7 niveaux   |
|                  |   | Composition cadre créatif : Aucun/Fin/Moyen/Épais (Non disponible en mode  ) |
| Contraste élevé  | Pour prendre des photos aux contrastes forts.   | Intensité : 1 à 5   |
| Ombres *1        | Pour prendre des photos avec les bordures sombres.                                      | Type d'ombre : 4 types  |
|                  |   | Niveau d'ombre : -3 à +3  |
| Inverser couleur | Inverse les couleurs de l'image.  | Arrêt/Marche  |
| Couleur          | Pour prendre des photos avec le filtre couleur sélectionné.                             | Couleur : Rouge/Magenta/Bleu/Cyan/Vert/Jaune  |
|                  |   | Densité couleur : Claire/Moyenne/Sombre   |

\*1 Ne peut être sélectionné en mode .



- Filtre numérique n'est pas disponible dans les cas suivants.
  - lorsque le mode  (Scène nocturne HDR) ou **SCN** est paramétré
  - lorsque le format de fichier est fixé sur [RAW] ou [RAW+]
- Lorsque Filtre numérique est réglé, les fonctions suivantes ne sont pas disponibles.
  - Rafale
  - Sur-impression
  - Prise de vue HDR
  - Intervallomètre
- En fonction du filtre utilisé, l'enregistrement des images peut être plus long.

## 1

**Appuyez sur le bouton INFO en état de pause.**

L'écran de réglage des paramètres s'affiche.

## 2 Utilisez le bouton de navigation (▲▼◀▶) pour sélectionner [Filtre numérique] puis appuyez sur le bouton OK.

L'écran de réglage du filtre numérique apparaît.

La dernière image prise s'affiche en arrière-plan.

## 3 Sélectionnez un filtre à l'aide du bouton de navigation (▲▼◀▶).

Il vous est possible de vérifier l'effet du filtre sélectionné avec l'image d'arrière-plan.

Passez à l'étape 7 si vous n'avez pas besoin de modifier les paramètres.



### Fonctionnements possibles

Bouton **INFO** Affiche l'écran permettant de régler les paramètres.

Bouton  Enregistre l'image d'arrière-plan (uniquement lorsque les données sont disponibles).

Bouton **RAW/ Fx** Utilise Prévisualisation numérique pour prévisualiser l'image d'arrière-plan avec l'effet du filtre appliqué. (uniquement en prise de vue avec le viseur).

## 4 Appuyez sur le bouton INFO.

L'écran permettant de régler les paramètres apparaît.

## 5 Utilisez le bouton de navigation (▲▼) pour sélectionner un paramètre puis appuyez sur le bouton de navigation (◀▶) pour régler la valeur.

Appuyez sur le bouton  pour restaurer la valeur d'ajustement au réglage par défaut.

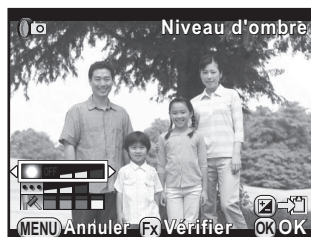

## 6 Appuyez sur le bouton OK.

L'écran qui s'affichait à l'étape 3 réapparaît.

## 7 Appuyez sur le bouton OK.

L'appareil revient à l'écran de contrôle.





- Vous pouvez aussi modifier les réglages depuis le menu [Mode pr. de vue 1].
- Sélectionnez [Aucun filtre] à l'étape 3 pour terminer la prise de vue avec un filtre numérique.
- Vous pouvez aussi appliquer des effets de filtre numérique en mode lecture à des images JPEG/RAW après les avoir prises. (p.213)
- [Niveau d'ombre] pour le filtre photos créatives et le filtre ombres ne peut pas être vérifié avec l'affichage instantané.

Des fonctions peuvent être attribuées aux molettes avant/arrière, au bouton **RAW/Fx** et au bouton **AF/AE-L**. Les fonctions actuellement attribuées aux boutons/molettes peuvent être vérifiées avec affichage guide.





## Réglage du fonctionnement des molettes

Pour chaque mode d'exposition, vous pouvez sélectionner les paramètres liés à l'actionnement des molettes avant et arrière et du bouton .

- 1** Sélectionnez [Programmat° molette] dans le menu [Mode pr. de vue 4] et appuyez sur le bouton de navigation ().

L'écran [Programmat° molette 1] apparaît.

- 2** Appuyez sur le bouton de navigation ( ) pour sélectionner un mode d'exposition.

Tournez la molette arrière () pour faire apparaître l'écran [Programmat° molette 2].

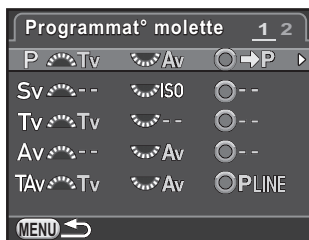

- 3** Appuyez sur le bouton de navigation ().

L'écran du mode d'exposition sélectionné apparaît.





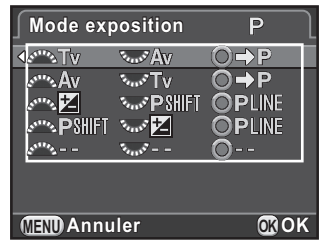

- 4** Appuyez sur le bouton de navigation (►) et utilisez le bouton de navigation (▲▼) pour sélectionner une fonction.





Les réglages suivants peuvent être sélectionnés pour chaque mode d'exposition.



5



| Mode exposition | Molette avant<br>(☀)  | Molette arrière<br>(☀)  | Bouton  |                      |
|-----------------|---|---|--|----------------------|
| <b>P</b>        | <b>Tv</b>   | <b>Av</b>   | <b>➡ P</b>   | (réglage par défaut) |
|                 | <b>Av</b>   | <b>Tv</b>   | <b>➡ P</b>   |                      |
|                 |  | <b>P SHIFT</b>  | <b>P LINE</b>  |                      |
|                 | <b>P SHIFT</b>  |  | <b>P LINE</b>  |                      |
|                 | –   | –   | –  |                      |
| <b>Sv</b>       | –   | <b>ISO</b>  | –  | (réglage par défaut) |
|                 | <b>ISO</b>  | –   | –  |                      |
|                 | <b>P SHIFT</b>  | <b>ISO</b>  | <b>P LINE</b>  |                      |
|                 | <b>ISO</b>  | <b>P SHIFT</b>  | <b>P LINE</b>  |                      |
|                 |  | <b>ISO</b>  | –  |                      |
|                 | <b>ISO</b>  |  | –  |                      |
| <b>Tv</b>       | <b>Tv</b>   | –   | –  | (réglage par défaut) |
|                 | –   | <b>Tv</b>   | –  |                      |
|                 | <b>Tv</b>   |  | –  |                      |
|                 |  | <b>Tv</b>   | –  |                      |
|                 | <b>Tv</b>   | <b>ISO</b>  | <b>ISO AUTO</b>  |                      |
|                 | <b>ISO</b>  | <b>Tv</b>   | <b>ISO AUTO</b>  |                      |

| Mode exposition   | Molette avant<br>(☀)   | Molette arrière<br>(☀)  | Bouton  |                      |                      |
|---|--|---|---|----------------------|----------------------|
| <b>Av</b>   | -  | <b>Av</b>   | -   | (réglage par défaut) |                      |
|   | <b>Av</b>  | -   | -   |                      |                      |
|   |   | <b>Av</b>   | -   |                      |                      |
|   | <b>Av</b>  |  | -   |                      |                      |
|   | <b>ISO</b>   | <b>Av</b>   | <b>ISO AUTO</b>   |                      |                      |
|   | <b>Av</b>  | <b>ISO</b>  | <b>ISO AUTO</b>   |                      |                      |
| <b>TAv/M</b>  | <b>Tv</b>  | <b>Av</b>   | /   | (réglage par défaut) |                      |
|   | <b>Av</b>  | <b>Tv</b>   |   |                      |                      |
|   | /  |   |   | <b>P LINE</b>        | (réglage par défaut) |
|   |  |   |   | <b>TvSHIFT</b>       |                      |
|   |  |   |   | <b>AvSHIFT</b>       |                      |
| -   |  |   |   |                      |                      |
| <b>B</b>  | -  | <b>Av</b>   | -   | (réglage par défaut) |                      |
|   | <b>Av</b>  | -   | -   |                      |                      |
|   | <b>ISO</b>   | <b>Av</b>   | -   |                      |                      |
|   | <b>Av</b>  | <b>ISO</b>  | -   |                      |                      |
|  | Dépend de [Réglage de l'exposition] (p.143) dans le menu [  Vidéo 1]. |   |   |                      |                      |

**Tv**: Change la vitesse d'obturation **Av**: Change la valeur d'ouverture **ISO**: Change la sensibilité : Ajuste la valeur de correction IL ➔ **P**: Revient sur **P LINE**: ligne du Programme **P SHIFT**: changement programme -: Non disponible

**5** Appuyez sur le bouton **OK**.

## 6 Appuyez sur le bouton MENU.

L'écran qui s'affichait à l'étape 2 réapparaît.

Répétez les étapes 2 à 6 pour modifier les réglages des autres modes d'exposition.

## 7 Appuyez deux fois sur le bouton MENU.

L'écran qui précédait la sélection du paramètre de menu réapparaît.

# Réglage du RAW/Fx fonctionnement du bouton

Vous pouvez attribuer l'une des fonctions suivantes au bouton **RAW/Fx**.

|                          |   |
|--------------------------|---|
| Format fichier ponctuel  | Modifie temporairement le format de fichier. Enregistre en même temps l'image aux formats JPEG et RAW, indépendamment du réglage de [Format fichier]. Vous pouvez paramétrer si le réglage s'applique à une seule image ou pas, et sélectionner le format de fichier en appuyant sur le bouton <b>RAW/Fx</b> . (p.186) (réglage par défaut) |
| Bracketing d'exposit°    | Prend plusieurs images avec des réglages d'exposition différents. (p.105)   |
| Prévisualisation optique | Lorsque le bouton <b>RAW/Fx</b> est enfoncé, vous pouvez vérifier la profondeur de champ en arrêtant l'ouverture à la valeur réglée. (p.128)  |
| Prévisu. numérique       | Affiche l'aperçu numérique. (p.129)<br>Définit s'il faut enregistrer ou grossir l'image de prévisualisation, et s'il faut afficher l'histogramme et l'avertissement ombres/hautes lumières.   |
| Ajustement composit°     | Ajuste la composition. (p.171)  |
| Zone active AF           | Active ou désactive le changement du point AF lorsque le mode de sélection du point de mise au point est réglé sur [Sélectionner]. (p.119)  |

## 1 Sélectionnez [Personnalisat° boutons] dans le menu [Mode pr. de vue 4] et appuyez sur le bouton de navigation (►).

L'écran [Personnalisat° boutons] apparaît.

- 2** Sélectionnez **RAW/Fx**, et appuyez sur le bouton de navigation (▶).

L'écran permettant de sélectionner une fonction du bouton **RAW/Fx** apparaît.

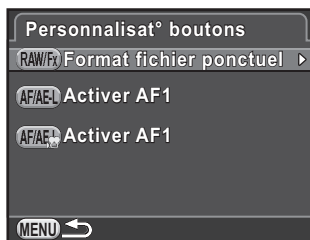

- 3** Appuyez sur le bouton de navigation (▶), utilisez le bouton de navigation (▲▼) pour sélectionner une fonction puis appuyez sur le bouton **OK**.

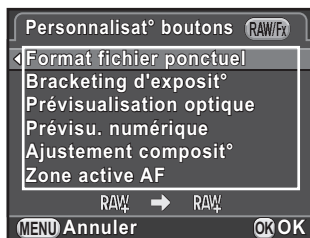

- 4** Appuyez trois fois sur le bouton **MENU**.

L'écran qui précédait la sélection du paramètre de menu réapparaît.

### Réglage du format fichier ponctuel

Lorsque [Format fichier ponctuel] est attribué au bouton **RAW/Fx**, spécifiez les paramètres des fonctions.

- 1** Sélectionnez [Format fichier ponctuel] à l'étape 3, p.186.

- 2** Utilisez le bouton de navigation (▲▼) pour sélectionner [Annuler après 1 photo] et utilisez le bouton de navigation (◀▶) pour sélectionner  ou .

|                                     |   |
|-------------------------------------|---|
| <input checked="" type="checkbox"/> | Le format d'enregistrement revient au format de fichier d'origine une fois la photo prise. (réglage par défaut)   |
| <input type="checkbox"/>            | Le réglage est annulé lorsque l'une des opérations suivantes est effectuée. <ul style="list-style-type: none"> <li>• Le bouton <b>RAW/Fx</b> est actionné de nouveau.</li> <li>• Le bouton <b>▶</b> ou <b>MENU</b> est actionné.</li> <li>• La molette de sélection du mode est tournée.</li> </ul> |

### 3 Choisissez un format de fichier à l'aide du bouton de navigation (▲ ▼).

Le côté gauche est le réglage [Format fichier] (p.157) et le côté droit est le format de fichier lorsque le bouton **RAW/Fx** est enfoncé.

### 4 Appuyez sur le bouton de navigation (▶) et utilisez le bouton de navigation (▲ ▼) pour sélectionner un format de fichier et appuyez sur le bouton OK.

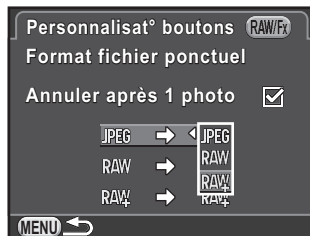

### 5 Appuyez trois fois sur le bouton MENU.

L'écran qui précédait la sélection du paramètre de menu réapparaît.

## Réglage du AF/AE-L fonctionnement du bouton

Vous pouvez attribuer l'une des fonctions suivantes au bouton **AF/AE-L**. Des réglages séparés peuvent être effectués pour la prise d'images fixes et l'enregistrement de séquences vidéo.

|                    |  |
|--------------------|--|
| Activer AF1        | Le bouton <b>AF/AE-L</b> et le déclencheur sont tous deux disponibles pour effectuer la mise au point automatique. (p.115) (réglage par défaut)  |
| Activer AF2        | La mise au point automatique ne s'effectue que lorsque vous appuyez sur le bouton <b>AF/AE-L</b> et non lorsque le déclencheur est enfoncé à mi-course.  |
| Désactiver AF      | Lorsque vous appuyez sur le bouton <b>AF/AE-L</b> , la mise au point automatique n'est pas effectuée même lorsque le déclencheur est enfoncé. Retirez votre doigt du bouton <b>AF/AE-L</b> pour revenir au fonctionnement normal de mise au point automatique. |
| Verrouillage expo. | Le réglage de l'exposition est verrouillé lorsque vous appuyez sur le bouton <b>AF/AE-L</b> . (p.108)  |

- 1 Sélectionnez [Personnalisat° boutons] dans le menu [Mode pr. de vue 4] et appuyez sur le bouton de navigation (▶).

L'écran [Personnalisat° boutons] apparaît.

- 2 Utilisez le bouton de navigation (▲▼) pour sélectionner  et appuyez sur le bouton de navigation (▶).

L'icône du bouton **AF/AE-L** avec  est le réglage pour l'enregistrement de séquences vidéo.

L'écran permettant de sélectionner une fonction du bouton **AF/AE-L** apparaît.

- 3 Appuyez sur le bouton de navigation (▶), utilisez le bouton de navigation (▲▼) pour sélectionner une fonction puis appuyez sur le bouton **OK**.

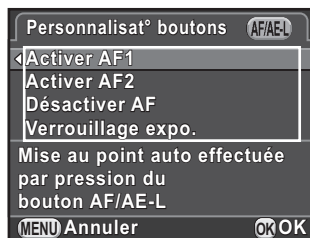

- 4 Appuyez trois fois sur le bouton **MENU**.

L'écran qui précédait la sélection du paramètre de menu réapparaît.

Vous pouvez enregistrer les réglages actuels de l'appareil dans le mode **USER** et les récupérer facilement.

Les paramètres suivants peuvent être sauvegardés :

- Mode d'enregistrement (**P/Sv/Tv/Av/TAv/M/B**)
- Sensibilité
- Balance des blancs
- Mode flash/compensation de l'exposition du flash
- Mode déclenchement
- Bracketing d'exposit°
- Valeur de correction de l'exposition
- Filtre numérique
- Personnaliser image
- Prise de vue HDR
- Format fichier
- Pixels enregistrés JPEG
- Qualité JPEG
- Espace couleurs
- Mesure de l'exposition
- AF.A
- Point AF
- Correction objectif
- Réglages plage dynamique
- Réduct° bruit ISO élevé
- Réd.bruit vit.obt° lente
- Shake Reduction/Correction ligne horizon
- Programmat° molette
- Personnaliser boutons
- Réglages du menu [**C** Réglag. perso. 1-4]



Le mode **USER** ne peut être réglé lorsque le sélecteur de mode est réglé sur **AUTO**, **SCN** ou .

## Enregistrement des réglages

Vous pouvez enregistrer les réglages en mode **USER1** ou **USER2** et les utiliser en réglant le sélecteur de mode sur **U1** ou **U2**.

**1**

Sélectionnez un mode d'enregistrement et effectuez les réglages nécessaires.

**2**

Sélectionnez [Sauvegarde mode USER] dans le menu [ Mode pr. de vue 4] et appuyez sur le bouton de navigation (▶).

L'écran [Sauvegarde mode USER] apparaît.

- 3** Appuyez sur le bouton de navigation (▶).



- 4** Utilisez le bouton de navigation (▲▼) pour sélectionner [USER1] ou [USER2], puis appuyez sur le bouton de navigation (▶).

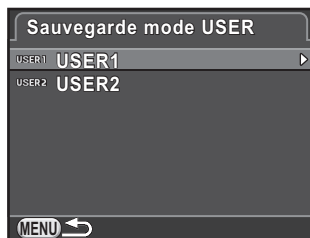

- 5** Appuyez sur le bouton de navigation (▲) pour sélectionner [Enregistrer] puis appuyez sur le bouton **OK**.

Les réglages sont sauvegardés et l'écran qui s'affichait à l'étape 3 réapparaît.

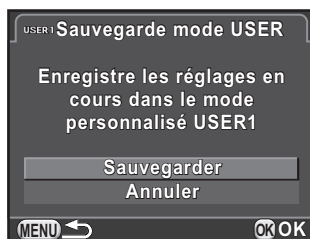

## Modification d'un nom de réglage

Vous pouvez modifier le nom du mode **USER** dans lequel vous avez enregistré des réglages.

- 1** Sélectionnez [Renommer USER] à l'étape 3 de « Enregistrer les réglages » et appuyez sur le bouton de navigation (▶).

L'écran [Renommer USER] apparaît.



## 2 Utilisez le bouton de navigation (▲▼) pour sélectionner [USER1] ou [USER2], puis appuyez sur le bouton de navigation (▶).

L'écran de saisie de texte apparaît.

## 3 Entrez le texte.

Vous pouvez saisir jusqu'à 18 caractères alphanumériques et symboles d'un octet.

Curseur de sélection du texte

Curseur de saisie de texte

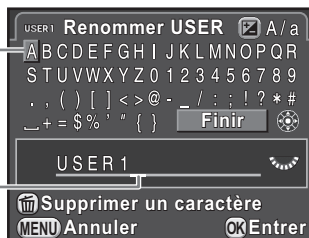

### Fonctionnements possibles

|                             |   |
|-----------------------------|---|
| Bouton de navigation (▲▼◀▶) | Déplace le curseur de sélection du texte.   |
| Molette arrière (🌀)         | Déplace le curseur de saisie de texte.  |
| Bouton                      | Bascule entre majuscules et minuscules.   |
| Bouton <b>OK</b>            | Entre un caractère sélectionné avec le curseur de sélection de texte à la position du curseur de saisie de texte. |
| Bouton /🗑️                  | Supprime un caractère à la position du curseur de saisie de texte.  |

## 4 Après la saisie du texte, déplacez le curseur de sélection du texte sur [Finir] puis appuyez sur le bouton **OK**.

Le nom est modifié et l'appareil revient à l'écran [Renommer USER].

## Vérification des réglages USER sauvegardés

- 1 Sélectionnez [Vérifier réglages sauvegardés] à l'étape 3 de p.190 et appuyez sur le bouton de navigation (▶).

L'écran [Vérifier réglages sauvegardés] apparaît.

- 2 Utilisez le bouton de navigation (▲▼) pour sélectionner [USER1] ou [USER2], puis appuyez sur le bouton de navigation (▶).

Les réglages actuellement enregistrés comme mode USER sont affichés.

Utilisez le bouton de navigation (▲▼) pour passer d'une page à l'autre.



- 3 Appuyez sur le bouton OK.

L'appareil revient à l'écran [Sauvegarde mode USER].

## Utilisation des réglages USER sauvegardés

Vous pouvez aisément récupérer les réglages sauvegardés.

- 1 Réglez le sélecteur de mode sur U1 ou U2.

L'aide du mode USER apparaît pendant 30 secondes et les réglages enregistrés sont récupérés.

Appuyez sur le bouton de navigation (▲▼) pour vérifier les réglages enregistrés.



## 2 Modifiez les paramètres si nécessaire.

Le mode d'enregistrement peut être modifié dans [Mode exposition] du menu [Mode pr. de vue 1].

Cet écran n'apparaît que lorsque le sélecteur de mode est réglé sur **U1** ou **U2**.



## 3 Prenez une photo.



Les réglages modifiés à l'étape 2 ne sont pas enregistrés en tant que réglages du mode **USER**. Lorsque l'appareil est mis hors tension, il revient aux réglages sauvegardés initiaux. Pour changer les réglages, enregistrez de nouveau les réglages du mode **USER**.

5

## Réinitialisation des valeurs par défaut

Rétablit les valeurs par défaut des réglages enregistrés en mode **USER**.

### 1 Sélectionnez [Réinitialisat°mode USER] à l'étape 3 de p.190 et appuyez sur le bouton de navigation (▶).

L'écran [Réinitialisat°mode USER] apparaît.

### 2 Utilisez le bouton de navigation (▲ ▼) pour sélectionner [USER1] ou [USER2], puis appuyez sur le bouton de navigation (▶).

**3** Appuyez sur le bouton de navigation (▲) pour sélectionner [Réinitialisation] puis appuyez sur le bouton OK.

Les réglages du mode USER reviennent aux valeurs par défaut et l'écran qui s'affichait avant la sélection du paramètre de menu réapparaît.



# 6 Fonctions lecture et retouche d'images

---

Ce chapitre explique comment utiliser les diverses fonctions de lecture et comment retoucher les images prises.

|  |     |
|--|-----|
| Comment utiliser les fonctions de lecture/retouche ..... | 196 |
| Réglage du mode d'affichage de la lecture .....          | 199 |
| Sélection des fonctions de lecture .....                 | 200 |
| Supprimer des Images multiples .....                     | 208 |
| Traitement des images .....                              | 211 |
| Développement d'images RAW .....                         | 222 |
| Branchement de l'appareil à un équipement AV .....       | 226 |

# Comment utiliser les fonctions de lecture/retouche

Réalisez les réglages liés à la lecture et à la retouche des images dans la palette du mode lecture ou dans le menu [▶ Lecture].



Pour en savoir plus sur les menus, reportez-vous à « Utilisation des menus » (p.43).

## Éléments de la palette du mode de lecture







Appuyez sur le bouton de navigation (▼) dans l'affichage une image pour appeler la palette du mode lecture.

Vous pouvez également afficher la palette du mode lecture même lorsqu'une séquence vidéo est en pause.



6

| Paramètre              | Fonction   | Page  |
|------------------------|--|-------|
| ◇ Rotation d'image *1  | Change les informations de rotation d'une image.   | p.206 |
| ⦿ Filtre numérique *1  | Modifie une image grâce à différents effets de filtre qui, par exemple, changent le ton d'une image et produisent un aspect doux ou « étiré ». | p.213 |
| ▣ Redimensionner *1 *2 | Change le nombre de pixels enregistrés ou la taille d'une image et l'enregistre comme nouvelle image.  | p.211 |
| ▣ Recadrer *1          | Recadre uniquement la partie désirée de l'image et l'enregistre comme nouvelle image.  | p.212 |
| ▣ Index *1             | Assemble un certain nombre d'images enregistrées et les utilise pour créer une nouvelle image.   | p.219 |
| ⏏ Protéger             | Protège les images d'un effacement accidentel.   | p.247 |

| Paramètre  | Fonction  | Page  |
|--|---|-------|
|  Diaporama                  | Fait défiler les images les unes après les autres.  | p.205 |
|  Enr. bal. blancs manuel *1 | Vous pouvez enregistrer les réglages de balance des blancs d'une image capturée comme balance des blancs manuelle.  | p.163 |
|  Enregistrer traitement     | Enregistre les réglages d'une image prise en mode traitement croisé dans Personnaliser image vers un favori.        | p.176 |
|  Développement RAW *1       | Convertit une image RAW au format JPEG et l'enregistre comme nouvelle image.  | p.222 |
|  Montage vidéo *3           | Divise une séquence vidéo et supprime les segments non souhaités.   | p.152 |
|  DPOF *1 *2                 | Définit le nombre d'impressions et s'il faut imprimer la date pour des images enregistrées sur la carte mémoire SD. | p.251 |

\*1 Impossible à réaliser lorsqu'une séquence vidéo est affichée.

\*2 Impossible à réaliser lorsqu'une image RAW est affichée.

\*3 Ceci n'est possible que si une séquence vidéo est affichée.

## Éléments du menu

Les éléments suivants sont disponibles dans le menu [▶ Lecture]. Appuyez sur le bouton **MENU** en mode lecture pour afficher le menu [▶ Lecture 1].

| Menu | Paramètre               | Fonction  | Page  |
|------|-------------------------|---|-------|
| ▶ 1  | Diaporama               | Lit les images les unes après les autres. Vous pouvez définir la manière dont les images apparaîtront dans le diaporama.  | p.204 |
|      | Zoom rapide             | Définit le grossissement initial lors du grossissement d'images.  | p.199 |
|      | Ombres/Htes lumières    | Définit s'il faut afficher ou non l'avertissement Ombres/hautes lumières pendant la lecture.  |       |
|      | Rotation image auto     | Définit s'il faut faire pivoter des images lors de la lecture d'images prises en tenant l'appareil à la verticale ou d'images pour lesquelles les informations de rotation ont été changées pour la position verticale. |       |
|      | Supprimer toutes images | Supprime à la fois toutes les images enregistrées.  | p.210 |



Vous pouvez régler le grossissement initial lorsque vous grossissez des images (p.200), décider de l'affichage de l'avertissement Ombres/hautes lumières et de faire pivoter automatiquement les images prises avec l'appareil tenu à la verticale dans l'affichage une image.

**1** Sélectionnez [Zoom rapide] dans le menu [▶ Lecture 1] et appuyez sur le bouton de navigation (▶).

**2** Utilisez le bouton de navigation (▲▼) pour sélectionner le grossissement et appuyez sur le bouton OK.

Sélectionnez parmi [×16], [×8], [×4], [×2] ou [Arrêt] (réglage par défaut).

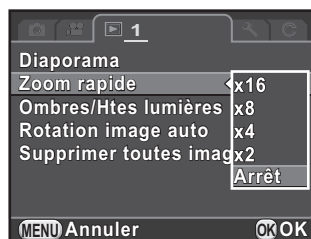

**3** Utilisez le bouton de navigation (▲▼) pour sélectionner [Ombres/Htes lumières] ou [Rotation image auto], et utilisez le bouton de navigation (◀▶) pour sélectionner  ou .

|                      |  |
|----------------------|--|
| Ombres/Htes lumières | Les parties claires (surexposées) clignotent en rouge et les parties sombres (sous-exposées), clignotent en jaune. (p.35)  |
| Rotation image auto  | Pendant la lecture, la rotation de l'image est automatique sur la base des informations concernant la rotation lorsque [19. Enregistremt info rotation] du menu [C Réglag. perso. 3] est réglé sur [Marche]. |

**4** Appuyez sur le bouton MENU.

L'écran qui précédait la sélection du paramètre de menu réapparaît.



L'avertissement lumineux/sombre n'apparaît pas en affichage informations détaillées ni en affichage histogramme RVB. (p.30)

Vous pouvez afficher des images dans une liste ou lire successivement des images enregistrées.

## Grossissement d'images

Les images peuvent être agrandies jusqu'à 16 fois en mode lecture.

**1** Sélectionne une image dans l'affichage une image.

**2** Tournez la molette arrière (☀️) vers la droite (vers 🔍).

L'image est grossie à chaque clic (de 1,2 à 16 fois).



### Fonctionnements possibles

|   |   |
|---|---|
| Molette arrière (☀️) vers la droite (🔍) | Grossit l'image (jusqu'à 16 fois).  |
| Molette arrière (☀️) vers la gauche (🔍) | Réduit l'image (jusqu'à 1 fois).  |
| Bouton de navigation (▲▼◀▶)             | Déplace la zone grossie.  |
| Molette avant (☀️)                      | Conserve l'agrandissement et la position de la zone agrandie et affiche l'image précédente ou suivante.                         |
| Bouton ⓪                                | Revient à la position de la zone d'affichage grossi au centre (lorsque la zone d'affichage grossie ne se trouve pas au centre). |
| Bouton <b>INFO</b>                      | Permute entre [Affichage infos standard] et [Pas d'informations affichées].   |
| Bouton <b>OK</b>                        | Revient à l'affichage une image.  |



- La valeur par défaut correspondant au premier cran est égale à 1,2 fois. Vous pouvez la modifier dans [Zoom rapide] du menu [Lecture 1]. (p.199)
- L'affichage complet initial des images verticales apparaît avec un agrandissement de 0,75 fois celui des images horizontales. Par conséquent, l'agrandissement au premier cran commence à 1 fois.

## Affichage d'images multiples

- 1 Tournez la molette arrière (☀️) vers la gauche (vers 🗘) en affichage une image.

L'écran d'affichage 9 imagettes apparaît (réglage par défaut).

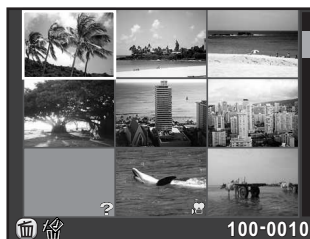

6

- 2 Tournez la molette arrière (☀️) vers la gauche (vers 🗘) de nouveau pour passer à l'affichage dossier.

Les images sont regroupées et affichées en fonction du dossier dans lequel elles sont enregistrées.



### 3 Sélectionnez la ou les images à afficher.

#### Fonctionnements possibles

Bouton de navigation (▲▼◀▶) Déplace le cadre de sélection.

Bouton **LV**/🗑️ Supprime les images sélectionnées. (p.208)

Bouton **OK** Affiche l'image sélectionnée dans l'affichage une image.  
Affiche la première image du dossier sélectionné dans l'affichage une image (dans l'affichage dossier).

### 4 Tournez la molette arrière (🌀) vers la droite (vers 🔍).

L'appareil revient à l'affichage d'une seule image.

#### Changer le style d'affichage d'images multiples

6

Vous pouvez changer le nombre d'images affichées en même temps, ou afficher les images en fonction de la date de prise de vue.



### 1 Appuyez sur le bouton **INFO** à l'étape 1, p.201.

L'écran de sélection du style d'affichage apparaît.

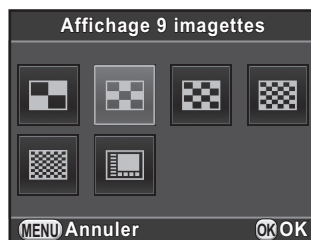
### 2 Utilisez le bouton de navigation (▲▼◀▶) pour sélectionner le style d'affichage.



### Affichage 4/9/16/36/81 imagettes

Les icônes telles que  et  ne sont pas affichées avec les images (excepté en affichage 81 images).



### Affichage bande film & calendrier

Les images sont regroupées et affichées par date de prise de vue.

Nombre d'images prises à cette date

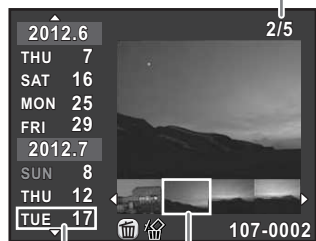



Date de prise  
de vue

Vignette

### Fonctionnements possibles

Bouton de navigation (▲ ▼) Sélectionne une date de prise de vue.



Bouton de navigation (◀ ▶) Sélectionne une image prise à la date de prise de vue sélectionnée.

Molette arrière ()  
vers la droite ()

Affiche l'image sélectionnée dans l'affichage  
une image.  
Tournez vers la gauche () pour revenir  
à l'affichage bande film & calendrier.

## 3 Appuyez sur le bouton OK.

Le style d'affichage sélectionné est confirmé.

Lorsque vous tournerez ultérieurement la molette arrière () vers la gauche (vers ) dans l'affichage une image, l'écran sélectionné ici s'affichera.

## Lecture d'images en continu

Vous pouvez lire consécutivement toutes les images enregistrées sur votre carte mémoire SD en diaporama.

### Réglage du diaporama

Définit l'affichage des images durant le diaporama.

- 1 Sélectionnez [Diaporama] dans le menu [▶ Lecture 1] et appuyez sur le bouton de navigation (▶).

L'écran de réglage du diaporama apparaît.

- 2 Utilisez le bouton de navigation (▲▼) pour sélectionner l'élément que vous souhaitez modifier.

Les éléments suivants peuvent être modifiés.

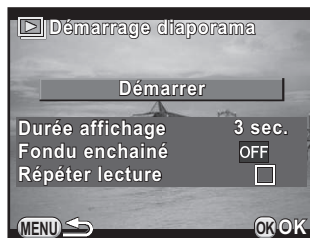

| Paramètre       | Description  | Réglages   |
|-----------------|--|--|
| Durée affichage | Sélectionnez une durée d'affichage des images.                                   | 3 sec. (réglage par défaut)/5 sec./10 sec./30 sec.                                 |
| Fondu enchainé  | Sélectionnez un effet de transition vers l'image suivante.                       | ARRÊT (réglage par défaut)/Fondu/Volet/Rayure                                      |
| Répéter lecture | Définissez si le diaporama reprend au début une fois la dernière image affichée. | <input type="checkbox"/> (réglage par défaut)/ <input checked="" type="checkbox"/> |

- 3 Appuyez sur le bouton de navigation (▶) et utilisez le bouton de navigation (▲▼) pour modifier le réglage, puis appuyez sur le bouton OK.

## Démarrage du diaporama

**1** Sélectionnez [Démarrer] à l'étape 2 de la p.204 et appuyez sur le bouton **OK**.

Ou sélectionnez  (Diaporama) dans la palette du mode lecture puis appuyez sur le bouton **OK**.

L'écran de départ est affiché et le diaporama commence.

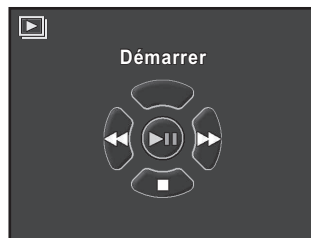

### Fonctionnements possibles

|                          |                              |
|--------------------------|------------------------------|
| Bouton <b>OK</b>         | Pause/reprise de la lecture. |
| Bouton de navigation (◀) | Affiche l'image précédente.  |
| Bouton de navigation (▶) | Affiche l'image suivante.    |

**2** Appuyez sur le bouton de navigation (▼).

Le diaporama s'arrête et l'affichage une image revient.

Après la fin du diaporama, l'appareil revient à l'affichage une image même si vous n'avez pas appuyé sur le bouton de navigation (▼).



Pour les séquences vidéo, seule la première vue est affichée et l'image suivante apparaît lorsque la durée d'affichage définie est écoulée. Pour lire une séquence vidéo pendant un diaporama, appuyez sur le bouton **OK** à l'affichage de la première vue. Une fois la séquence vidéo lue, le diaporama reprend.

## Rotation d'images

Vous pouvez faire pivoter des images capturées pendant la lecture. Si vous réglez l'appareil de façon à ce qu'il enregistre des images avec les informations concernant la rotation au moment de la prise de vue, même si vous prenez des photos en tenant l'appareil verticalement, le capteur de position verticale est activé et les images peuvent être lues avec l'orientation correcte.

Les informations concernant la rotation d'une image peuvent être modifiées en procédant comme ci-dessous.



- Lorsque [19. Enregistremt info rotation] dans le menu [C Réglag. perso. 3] est réglé sur [Arrêt], les informations concernant la rotation de l'image ne sont pas enregistrées pendant la prise de vue.
- Lorsque [Rotation image auto] (p.199) dans le menu [L Lecture 1] est activé, les images accompagnée d'informations de rotation pivotent automatiquement pendant la lecture.



- Vous ne pouvez pas modifier les informations de rotation de l'image dans les situations suivantes.
  - Lorsque l'image est protégée
  - Lorsque les informations de rotation de l'image ne sont pas sauvegardées avec l'image
  - Lorsque [Rotation image auto] (p.199) du menu [L Lecture 1] est désactivé
- Les fichiers vidéo ne peuvent pas être orientés.

### 1

**Sélectionnez l'image que vous voulez orienter en affichage une image, puis appuyez sur le bouton de navigation (▼).**

La palette du mode lecture apparaît.

### 2

**Utilisez le bouton de navigation (▲▼◀▶) pour sélectionner ◊ (Rotation d'image) et appuyez sur le bouton OK.**

L'image sélectionnée pivote par étapes de 90° et les quatre imagerettes sont affichées.



**3** Utilisez le bouton de navigation (▲▼◀▶) pour sélectionner le sens de rotation souhaité puis appuyez sur le bouton **OK**.

Les informations concernant la rotation de l'image sont sauvegardées.

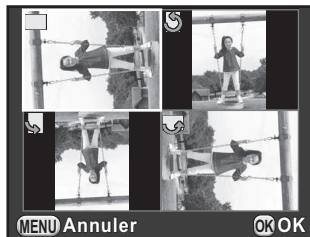

Vous pouvez supprimer plusieurs images simultanément. Sachez que des images supprimées sont définitivement perdues.

☞ Protéger des images de l'effacement (Protéger) (p.247)

## Suppression des images sélectionnées

Il est possible de supprimer plusieurs images simultanément.



- Vous ne pouvez pas sélectionner des images protégées.
- Vous pouvez sélectionner jusqu'à 100 images à la fois.

**1** Tournez la molette arrière (🌀) vers la gauche (vers ☑) en affichage une image.

L'écran d'affichage 9 imageries apparaît (réglage par défaut).

**2** Appuyez sur le bouton **LV/🗑️**.

L'écran permettant de sélectionner les images à supprimer s'affiche.

**3** Sélectionner les images à supprimer.

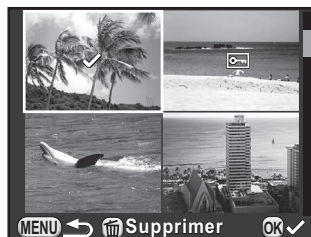

## Fonctionnements possibles

|                                |   |
|--------------------------------|---|
| Bouton de navigation<br>(▲▼◀▶) | Déplace le cadre de sélection.  |
| Bouton <b>OK</b>               | Confirme/annule la sélection des images.  |
| Molette arrière (☀)            | Affiche l'image sélectionnée dans l'affichage une image lorsqu'il est tourné vers la droite, revient à l'affichage 4 imageries lorsqu'il est tourné vers la gauche.<br>Tournez la molette avant (☀) pour afficher l'image précédente ou l'image suivante. |

### 4 Appuyez sur le bouton **LV**/.

L'écran de confirmation de suppression apparaît.

### 5 Utilisez le bouton de navigation (▲▼) pour sélectionner [Sélectionner & supprimer] puis appuyez sur le bouton **OK**.

Les images sélectionnées sont supprimées.

## Supprimer un dossier

### 1 Tournez la molette arrière (☀) de deux crans vers la gauche (vers ☒) dans l'affichage une image.

L'écran d'affichage par dossier apparaît.

### 2 Appuyez sur le bouton **LV**/.

L'écran de confirmation de suppression apparaît.

### 3 Utilisez le bouton de navigation (▲▼) pour sélectionner [Supprimer] puis appuyez sur le bouton **OK**.

Le dossier sélectionné et toutes les images qu'il contient sont supprimés. L'écran de confirmation apparaît lorsqu'il s'agit d'images protégées. Utilisez le bouton de navigation (▲▼) pour sélectionner [Tout supprimer] ou [Tout conserver] puis appuyez sur le bouton **OK**. [Tout supprimer] supprime toutes les images y compris les images protégées, alors que [Tout conserver] ne supprime que les images non protégées.

## Suppression de toutes les images

Vous pouvez supprimer toutes les images enregistrées sur la carte mémoire SD en une fois.

- 1** Sélectionnez [Supprimer toutes images] dans le menu [▶ Lecture 1] et appuyez sur le bouton de navigation (▶).

L'écran de confirmation de la suppression de toutes les images apparaît.

- 2** Appuyez sur le bouton de navigation (▲) pour sélectionner [Supprimer toutes images] puis appuyez sur le bouton **OK**.

Toutes les images sont supprimées.

L'écran de confirmation apparaît lorsque des images sont protégées. Utilisez le bouton de navigation (▲ ▼) pour sélectionner [Tout supprimer] ou [Tout conserver] et appuyez sur le bouton **OK**.

[Tout supprimer] supprime toutes les images y compris les images protégées, alors que [Tout conserver] ne supprime que les images non protégées.

## Changement du nombre de pixels enregistrés (Redimensionner)

Change le nombre de pixels enregistrés d'une image sélectionnée et l'enregistre comme nouvelle image.



- Seuls les fichiers JPEG capturés avec cet appareil peuvent être redimensionnés.
- Les images déjà redimensionnées en 0.3M ou 0.2M avec cet appareil ne peuvent pas être redimensionnées.

**1** Sélectionnez une image à redimensionner dans l'affichage une image puis appuyez sur le bouton de navigation (▼).

La palette du mode lecture apparaît.

**2** Utilisez le bouton de navigation (▲▼◀▶) pour sélectionner  (Redimensionner) puis appuyez sur le bouton OK.

L'écran de sélection des pixels enregistrés apparaît.

**3** Utilisez le bouton de navigation (◀▶) pour sélectionner le nombre de pixels enregistrés puis appuyez sur le bouton OK.

Vous pouvez sélectionner une des tailles d'image en commençant à partir d'une taille inférieure à celle de l'image initiale.



**4** Utilisez le bouton de navigation (▲▼) pour sélectionner [Enregistrer sous] puis appuyez sur le bouton OK.

L'image redéfinie est enregistrée comme nouvelle image.

## Découpage d'une partie de l'image (Recadrage)

Recadre uniquement la partie désirée d'une image sélectionnée et l'enregistre comme nouvelle image.



- Seules les images JPEG capturées avec cet appareil peuvent être recadrées.
- Les images déjà redimensionnées en 0.3M ou 0.2M avec cet appareil ne peuvent pas être recadrées.

### 1 Sélectionnez une image à recadrer dans l'affichage une image puis appuyez sur le bouton de navigation (▼).

La palette du mode lecture apparaît.

### 2 Utilisez le bouton de navigation (▲▼◀▶) pour sélectionner (Recadrer) et appuyez sur le bouton OK.

Le cadre de recadrage permettant de spécifier la taille et la position de la zone à recadrer apparaît à l'écran.

### 3 Spécifiez la taille et la position de la zone à recadrer.

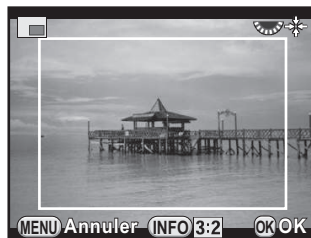

#### Fonctionnements possibles

Bouton de navigation (▲▼◀▶) Déplace la trame de recadrage.

Molette arrière ()

Modifie la taille de la trame de recadrage.

Bouton **INFO**  
→ Bouton de navigation  
(▲▼◀▶)

Modifie la longueur/largeur.  
Fait pivoter l'image de -45° à +45°.

Bouton 

Fait pivoter la trame de recadrage par incréments de 90° (uniquement lorsque la trame de recadrage peut pivoter).

## 4 Appuyez sur le bouton OK.

L'écran de confirmation de sauvegarde apparaît.

## 5 Utilisez le bouton de navigation (▲▼) pour sélectionner [Enregistrer sous] puis appuyez sur le bouton OK.

L'image recadrée est enregistrée comme une nouvelle image.

# Traitement des images à l'aide de filtres numériques

Vous pouvez retoucher des images avec les filtres numériques.

Les filtres suivants sont disponibles :

| Nom du filtre    | Effet   | Paramètre   |
|------------------|---|---|
| Monochrome       | Crée une image monochrome.  | Effet filtrant : Arrêt/Rouge/Vert/Bleu/<br>Filtre infrarouge      |
|                  |   | Harmonisation (B-A) : 7 niveaux                                   |
| Extraire couleur | Permet d'extraire une ou deux couleurs spécifiques et d'obtenir le reste de l'image en noir et blanc. | Couleur extraite 1 : Rouge/Magenta/<br>Bleu/Cyan/Vert/Jaune       |
|                  |   | Plage extractible couleur 1 : 1 à 5                               |
|                  |   | Couleur extraite 2 : ARRÊT/Rouge/<br>Magenta/Bleu/Cyan/Vert/Jaune |
|                  |   | Plage extractible couleur 2 : 1 à 5                               |
| Photos créatives | Donne un style enveloppé à l'image, à la manière des appareils jouets.                                | Niveau d'ombre : ARRÊT/Faible/<br>Moyen/Élevé                     |
|                  |   | Flou : Faible/Moyen/Élevé   |
|                  |   | Modif. ton image : Rouge/Vert/Bleu/<br>Jaune                      |
| Rétro            | Crée une image qui a l'apparence d'une photo ancienne.  | Harmonisation (B-A) : 7 niveaux                                   |
|                  |   | Composition cadre créatif : Aucun/<br>Fin/Moyen/Épais             |
| Contraste élevé  | Intensifie le contraste de l'image.   | Intensité : 1 à 5   |

| Nom du filtre          | Effet  | Paramètre  |
|------------------------|--|--|
| Ombres                 | Crée une image avec des bords sombres.   | Type d'ombre : 4 types   |
|                        |  | Niveau d'ombre : -3 à +3   |
| Inverser couleur       | Inverse les couleurs de l'image.   | ARRÊT/MARCHE   |
| Couleur                | Ajoute un filtre couleur à l'image.  | Couleur : Rouge/Magenta/Bleu/Cyan/Vert/Jaune   |
|                        |  | Densité couleur : Claire/Moyenne/Sombre  |
| Amplification des tons | Crée une image avec un contraste unique.   | Faible/Moyenne/Forte   |
| Filtre croquis         | Crée une image qui semble avoir été dessinée au crayon.                                | Contraste : Faible/Moyenne/Forte   |
|                        |  | Effet de rayure : ARRÊT/MARCHE   |
| Aquarelle              | Crée une image qui semble avoir été peinte.  | Intensité : Faible/Moyenne/Forte   |
|                        |  | Saturation : ARRÊT/Faible/Moyenne/Forte  |
| Pastel                 | Crée une image qui semble avoir été dessinée au crayon.                                | Faible/Moyenne/Forte   |
| Postérisation          | Réduit le ton de l'image pour créer une image qui semble avoir été dessinée à la main. | Intensité : 1 à 5  |
| Miniature              | Estompe une partie de l'image pour créer une scène miniature simulée.                  | Plan de mise au point : -3 à +3  |
|                        |  | Largeur de mise au point : Étroit/Moyen/Large  |
|                        |  | Angle plan de mise au point : Latéral/Vertical/Inclinaison positive/Inclinaison négative |
|                        |  | Flou : Faible/Moyenne/Forte  |



| Nom du filtre        | Effet  | Paramètre                              |
|----------------------|--|--|
| Doux                 | Crée une image avec un flou artistique sur toute l'image.  | Flou artistique : Faible/Moyenne/Forte |
|                      |  | Ombres floutées : ARRÊT/MARCHE         |
| Scintillement        | Crée une image avec un aspect étincelant particulier en ajoutant un scintillement supplémentaire aux points forts des scènes nocturnes ou aux lumières reflétées dans l'eau. | Densité effet : Faible/Moyenne/Forte   |
|                      |  | Taille : Petite/Moyenne/Grande         |
|                      |  | Angle : 0°/30°/45°/60°                 |
| Fish-eye             | Crée une image qui semble avoir été prise avec un objectif fish-eye.   | Faible/Moyenne/Forte                   |
| Filtre étirement     | Change les rapports horizontal et vertical des images.   | -8 à +8                                |
| Ajust paramètre base | Ajuste les paramètres de manière à créer l'image souhaitée.  | Brillance: -8 à +8                     |
|                      |  | Saturation: -3 à +3                    |
|                      |  | Teinte: -3 à +3                        |
|                      |  | Contraste: -3 à +3                     |
|                      |  | Netteté: -3 à +3                       |



Seules des images JPEG et RAW prises avec cet appareil peuvent être retouchées à l'aide de filtres numériques.

- 1** Sélectionnez une image pour appliquer le filtre numérique dans l'affichage une image puis appuyez sur le bouton de navigation (▼).

La palette du mode lecture apparaît.

- 2** Utilisez le bouton de navigation (▲▼◀▶) pour sélectionner 0 (Filtre numérique) puis appuyez sur le bouton OK.

L'écran de sélection des filtres apparaît.

### 3 Sélectionnez un filtre à l'aide du bouton de navigation (▲▼◀▶).

Il vous est possible de vérifier l'effet du filtre sélectionné avec l'image d'arrière-plan.

Vous pouvez sélectionner une image différente en tournant la molette avant (☀).

Passer à l'étape 7 si vous n'avez pas besoin de modifier les paramètres.



### 4 Appuyez sur le bouton INFO.

L'écran permettant de régler les paramètres apparaît.

### 5 Utilisez le bouton de navigation (▲▼) pour sélectionner un paramètre puis le bouton de navigation (◀▶) pour régler la valeur.

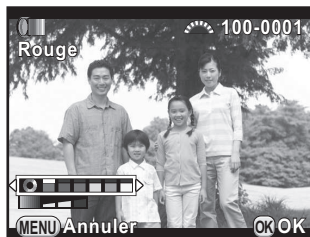

### 6 Appuyez sur le bouton OK.

L'écran qui s'affichait à l'étape 3 réapparaît.

### 7 Appuyez sur le bouton OK.

L'écran de confirmation de sauvegarde apparaît.

- 8** Utilisez le bouton de navigation (▲▼) pour sélectionner [Filtre(s) supplémentaire(s)] ou [Enregistrer sous] puis appuyez sur le bouton OK.

Sélectionnez [Filtre(s) supplémentaire(s)] lorsque vous voulez appliquer des filtres supplémentaires à la même image.

L'écran affiché à l'étape 3 réapparaît.

Si [Enregistrer sous] est sélectionné, l'image traitée avec le filtre est enregistrée comme une nouvelle image.

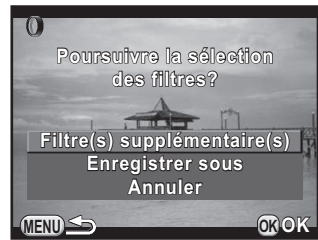

Il est possible d'appliquer jusqu'à 20 filtres, y compris un filtre numérique au cours de la prise de vue (p.177), sur la même image.

## Imitation des effets de filtre

Récupère les effets de filtre d'une image sélectionnée et les applique à d'autres images.

- 1** Sélectionnez une image traitée par filtre dans l'affichage une image.
- 2** Sélectionnez 0 (Filtre numérique) dans la palette du mode lecture et appuyez sur le bouton OK.
- 3** Utilisez le bouton de navigation (▲▼) pour sélectionner [Imitation effets filtre] puis appuyez sur le bouton OK.

Les effets de filtre utilisés pour l'image sélectionnée apparaissent.



#### 4 Pour vérifier les détails des paramètres, appuyez sur le bouton **INFO**.

Vous pouvez vérifier les paramètres du filtre.

Appuyez sur le bouton **MENU** pour revenir à l'écran précédent.



#### 5 Appuyez sur le bouton **OK**.

L'écran de sélection de l'image apparaît.

#### 6 Tournez la molette avant (☀) pour sélectionner une image pour l'application des mêmes effets de filtres et appuyez sur le bouton **OK**.

Vous ne pouvez sélectionner qu'une image qui n'a pas été traitée à l'aide de filtres.

L'écran de confirmation de sauvegarde apparaît.



#### 7 Utilisez le bouton de navigation (▲▼) pour sélectionner [Enregistrer sous] puis appuyez sur le bouton **OK**.

L'image traitée par filtre est enregistrée comme une nouvelle image.



Si [Recherche image d'origine] est sélectionné à l'étape 3, l'image originale peut être récupérée avant l'application du filtre numérique. Si l'image originale n'est plus sur la carte mémoire SD, le message [Image d'origine, avant application du filtre numérique, introuvable] apparaît.

## Assemblage de plusieurs images (Index)

Rassemblez un certain nombre d'images et affichez-les sous forme d'index. Vous pouvez demander à l'appareil de sélectionner les images à inclure dans l'index ou les sélectionner vous-même. Elles seront disposées de manière aléatoire ou affichées par numéro de fichier selon la présentation choisie.

- 1** Appuyez sur le bouton de navigation (▼) dans l'affichage une image.







La palette du mode lecture apparaît.

- 2** Utilisez le bouton de navigation (▲▼◀▶) pour sélectionner  (Index) puis appuyez sur le bouton OK.

L'écran de réglage de l'index apparaît.

- 3** Appuyez sur le bouton de navigation (▶) et utilisez le bouton de navigation (▲▼) pour sélectionner une présentation, puis appuyez sur le bouton OK.

Vous pouvez sélectionner

-  (miniature),  (carré),
-  (aléatoire1),  (aléatoire2),
-  (aléatoire3) ou  (bulle).

Les images sont affichées selon le numéro de fichier (à partir du plus petit) pour , et affichées de façon aléatoire pour les autres présentations.

- 4** Utilisez le bouton de navigation (▲▼) pour sélectionner [Images] et appuyez sur le bouton de navigation (▶).

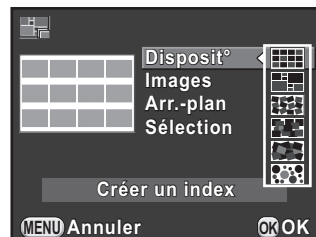

## 5 Utilisez le bouton de navigation (▲ ▼) pour sélectionner le nombre d'images puis appuyez sur le bouton OK.

Vous pouvez sélectionner 12, 24 ou 36 images.

Lorsque le nombre d'images enregistrées est inférieur au nombre sélectionné, des espaces vides apparaîtront lorsque [Disposit°] est réglé sur  et certaines images pourront être en doublons dans d'autres présentations.





## 6 Utilisez le bouton de navigation (▲ ▼) pour sélectionner [Arr.-plan] et appuyez sur le bouton de navigation (▶).

## 7 Utilisez le bouton de navigation (▲ ▼) pour sélectionner la couleur d'arrière-plan puis appuyez sur le bouton OK.

Vous pouvez sélectionner un arrière-plan blanc ou noir.

## 8 Utilisez le bouton de navigation (▲ ▼) pour sélectionner [Sélection] et appuyez sur le bouton de navigation (▶).

## 9 Utilisez le bouton de navigation (▲ ▼) pour sélectionner un type de sélection d'images puis appuyez sur le bouton OK.

|  |   |
|--|---|
|  Auto             | Sélectionne les images automatiquement parmi toutes les images enregistrées.  |
|  Manuel          | Vous permet de sélectionner les images que vous souhaitez inclure dans l'index. Si  est sélectionné, [Sélect° images] apparaît et vous amène à l'écran de sélection des images. |
|  Nom du dossier | Sélectionne automatiquement des images dans le dossier choisi. Si  est sélectionné, [Sélect° dossier] apparaît et vous amène à l'écran de sélection des dossiers.              |

## 10 Utilisez le bouton de navigation (▲ ▼) pour sélectionner [Créer un index] puis appuyez sur le bouton OK.

L'image d'index est créée et un écran de confirmation apparaît.

## 11 Utilisez le bouton de navigation (▲ ▼) pour sélectionner [Enregistrer] ou [Remanier] puis appuyez sur le bouton OK.

|             |  |
|-------------|--|
| Enregistrer | Sauvegarde l'image d'index comme fichier <b>6M</b> (3072×2048) et ★★★.   |
| Remanier    | Sélectionne à nouveau les images à inclure dans l'index et affiche une nouvelle image d'index. Toutefois, si  est sélectionné pour [Disposit°], cet élément n'apparaît pas. |

Une fois l'image d'index enregistrée, l'appareil revient en mode lecture et l'image d'index apparaît.



Le traitement de l'image d'index peut prendre un certain temps.

Vous pouvez convertir des images RAW en images JPEG, et les enregistrer comme de nouveaux fichiers.



Seules les images RAW prises avec cet appareil peuvent être retouchées. Les images RAW prises avec d'autres appareils ne peuvent pas être retouchées avec cet appareil.

## Développement d'une image RAW

- 1** Sélectionnez une image RAW dans l'affichage une image et appuyez sur le bouton de navigation (▼).

La palette du mode lecture apparaît.

- 2** Utilisez le bouton de navigation (▲▼◀▶) pour sélectionner **RAW** (Développement RAW) puis appuyez sur le bouton **OK**.

L'écran pour sélectionner un mode de développement s'affiche.

- 3** Utilisez le bouton de navigation (▲▼) pour sélectionner **[Développement 1 seule image]** puis appuyez sur le bouton **OK**.

Les paramètres enregistrés dans le fichier image s'affichent.

Passez à l'étape 6 si vous n'avez pas besoin de modifier les paramètres.

Si aucune image ne peut être traitée, [Aucune image ne peut être traitée] apparaît.





## 4 Utilisez le bouton de navigation (▲▼) pour choisir un paramètre que vous souhaitez modifier.

Vous pouvez sélectionner une image différente en tournant la molette avant (☀).

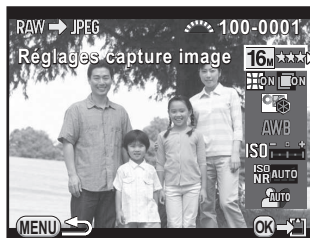

Les paramètres suivants peuvent être modifiés.

| Paramètre               | Valeur  | Page  |
|-------------------------|---|-------|
| Réglages capture image  | Longueur/largeur (16:9/3:2/4:3/1:1), Pixels enregistrés JPEG <sup>*1</sup> , Qualité JPEG, Espace couleurs  | p.157 |
| Correction objectif     | Correction distorsion/Ajustement aberration chromatique (Ceci peut être sélectionné uniquement pour les images prises avec un objectif compatible. (p.284)) | p.169 |
| Personnaliser image     | Lumineux/Naturel/Portrait/Paysage/Éclatant/Couleurs éclatantes/Estompé/Sans blanchiment/Diapositive/Monochrome/Traitement croisé                            | p.173 |
| Balance des blancs      | AWB/☀/☁/☁/☁D/☁N/☁W/☁L/☁/☁WB/CTE/☁/K   | p.159 |
| Sensibilité             | -2,0 à +2,0   | —     |
| Réduct° bruit ISO élevé | Arrêt/Auto/Faible/Moyenne/Forte   | p.111 |
| Compens° ombres         | Arrêt/Auto/Faible/Moyenne/Forte   | p.166 |

\*1 Sélectionne les pixels enregistrés JPEG correspondant à la longueur/largeur.

## 5 Utilisez le bouton de navigation (◀▶) pour modifier la valeur.

Pour Réglage capture image et Correction objectif, appuyez sur le bouton de navigation (▶) et utilisez le bouton de navigation (▲▼) pour sélectionner un élément.

Pour Personnaliser image et Balance des blancs, appuyez sur le bouton de navigation (▶) pour afficher l'écran de réglage.

## 6 Appuyez sur le bouton OK.

L'écran de confirmation de sauvegarde apparaît.

## 7 Utilisez le bouton de navigation (▲▼) pour sélectionner [Enregistrer sous] puis appuyez sur le bouton OK.

L'image RAW est développée et enregistrée comme une nouvelle image JPEG.

## 8 Utilisez le bouton de navigation (▲▼) pour sélectionner [Poursuivre] ou [Quitter] puis appuyez sur le bouton OK.

Sélectionnez [Poursuivre] pour retoucher d'autres images.

L'écran qui s'affichait à l'étape 4 réapparaît.

## Développement de plusieurs images RAW

Vous pouvez développer plusieurs images RAW en utilisant les mêmes réglages.

## 1 Sélectionnez [Développement images multiples] à l'étape 3, p.222 puis appuyez sur le bouton OK.

Les images s'affichent en [Affichage 4 imagerettes], [Affichage 9 imagerettes], [Affichage 16 imagerettes] ou [Affichage 36 imagerettes] (le style d'affichage qui a été sélectionné en dernier).

## 2 Sélectionnez les images RAW à développer.

### Fonctionnements possibles

|                             |   |
|-----------------------------|---|
| Bouton de navigation (▲▼◀▶) | Déplace le cadre de sélection.  |
| Bouton OK                   | Confirme/annule la sélection des images.  |
| Molette arrière (☀️)        | Affiche l'image sélectionnée dans l'affichage une image.<br>Tournez la molette avant (☀️) pour afficher l'image précédente ou l'image suivante. |

### 3 Appuyez sur le bouton INFO.

L'écran de confirmation de développement apparaît.

### 4 Utilisez le bouton de navigation (▲▼) pour sélectionner [Développer les images comme prise de vue] ou [Développer les images avec réglages modifiés] puis appuyez sur le bouton OK.

Pour modifier les paramètres, sélectionnez [Développer les images avec réglages modifiés].



### 5 Utilisez le bouton de navigation (▲▼◀▶) pour régler [Pixels enregistrésJPEG] et [Qualité JPEG].

Lorsque [Développer les images comme prise de vue] est sélectionné à l'étape 4, choisissez entre **LL**, **L**, **M** ou **S** pour [Pixels enregistrésJPEG].

Lorsque [Développer les images avec réglages modifiés] est sélectionné, reportez-vous à p.223 pour modifier d'autres paramètres. Toutes les images sont développées avec les mêmes réglages.

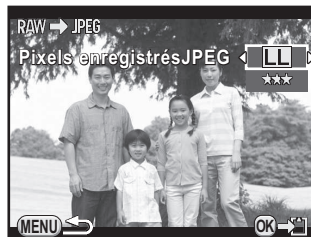

### 6 Appuyez sur le bouton OK.

L'écran de confirmation de sauvegarde apparaît.

### 7 Utilisez le bouton de navigation (▲▼) pour sélectionner [Enregistrer sous] puis appuyez sur le bouton OK.

Les images RAW sélectionnées sont développées et enregistrées comme nouvelles images JPEG.

# Branchement de l'appareil à un équipement AV

Vous pouvez raccorder l'appareil à un téléviseur ou un autre équipement et lire les images prises.



- Pour un équipement AV disposant de plusieurs entrées vidéo, consultez le mode d'emploi de l'appareil AV et sélectionnez une entrée vidéo appropriée pour brancher l'appareil.
- Il est recommandé d'utiliser le kit adaptateur secteur en option en cas d'utilisation continue et prolongée de l'appareil.

## Branchement de l'appareil sur un connecteur d'entrée vidéo

Vous pouvez raccorder l'appareil à un périphérique grâce à un connecteur d'entrée vidéo.

Utilisez le câble AV I-AVC7 en option.

6

Fonctions lecture et retouche d'images

**1** Éteignez l'équipement audiovisuel et l'appareil.

**2** Ouvrez le cache des ports de l'appareil et connectez le câble AV à la prise sortie VIDÉO/PC.

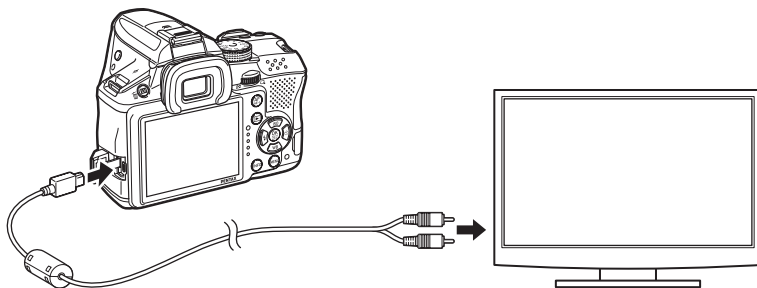

**3** Raccordez l'autre extrémité du câble à l'entrée de l'équipement audiovisuel.

## 4 Allumez l'équipement audiovisuel et l'appareil.

L'appareil se met en marche en mode vidéo et les informations relatives à l'appareil apparaissent sur l'écran de l'équipement audiovisuel raccordé.



- Vous ne pouvez pas ajuster le volume sur l'appareil lorsque celui-ci est branché à un équipement audiovisuel. Ajustez le volume sur l'équipement audiovisuel.
- La lecture des séquences vidéo se fait avec un son mono.
- Les images sont à une résolution normale, quelle que soit la résolution prise en charge par l'équipement audiovisuel. Pour une sortie vidéo HD, transférez sur un ordinateur pour la lecture.

## Réglage du format de sortie vidéo

Lorsque la ville de résidence est paramétrée avec les réglages initiaux (p.65), le système de sortie vidéo est réglé en fonction de cette région. Selon le pays et la région, certaines images peuvent ne pas être lues avec le système de sortie vidéo défini. Dans ce cas, modifiez-en le réglage.

### 1 Sélectionnez [Options interface] dans le menu [↶ Préférences 2] et appuyez sur le bouton de navigation (▶).

L'écran [Options interface] apparaît.

### 2 Utilisez le bouton de navigation (▲▼) pour sélectionner [Sortie vidéo] et appuyez sur le bouton de navigation (▶).

### 3 Utilisez le bouton de navigation (▲▼) pour sélectionner [NTSC] ou [PAL] puis appuyez sur le bouton OK.

### 4 Appuyez deux fois sur le bouton MENU.

L'écran qui précédait la sélection du paramètre de menu réapparaît.



Le format de sortie vidéo par défaut dépend de la région. Lorsque, pour Heure monde (p.233), vous réglez [Réglage de l'heure] sur ✈ (Destination), le réglage de la sortie vidéo prend pour valeur le réglage par défaut de cette ville. Reportez-vous à la « Liste des villes Heure monde » (p.235) pour savoir quelles villes peuvent être sélectionnées comme ville de résidence ou destination.

# 7 Changement de réglages supplémentaires

---

Ce chapitre explique comment changer des réglages supplémentaires.

|  |     |
|--|-----|
| Comment utiliser le menu Préférences ..... | 230 |
| Réglages de l'appareil .....               | 232 |
| Réglages de la gestion des fichiers .....  | 246 |



Le menu [ Préférences] vous propose des réglages généraux pour l'appareil.



Pour en savoir plus sur les menus, reportez-vous à « Utilisation des menus » (p.43).

## Éléments du menu Préférences

Les éléments suivants sont disponibles dans les menus [ Préférences 1-3].

Appuyez sur le bouton **MENU** dans le mode enregistrement/lecture et utilisez le bouton de navigation (◀▶) ou la molette arrière () pour afficher les menus [ Préférences 1-3].

| Menu  | Paramètre              | Fonction  | Page  |
|---|------------------------|---|-------|
|  1 | Language/言語            | Modifie la langue d'affichage des menus et messages.  | p.65  |
|   | Réglage date           | Définit le format de la date et l'heure.  | p.67  |
|   | Heure monde            | Définit l'affichage de la date et de l'heure locales de la ville spécifiée, de façon à les afficher sur l'écran en plus du lieu actuel. | p.233 |
|   | Taille du texte        | Définit la taille du texte d'un élément sélectionné sur les écrans respectifs du menu.  | p.66  |
|   | Effets sonores         | Active/désactive le son touches et modifie son volume.  | p.232 |
|   | Affichage LCD          | Définit l'affichage guide et la couleur d'affichage de l'écran.   | p.236 |
|   | Réglages affichage LCD | Règle la luminosité et la couleur de l'écran.   | p.237 |



| Menu | Paramètre              | Fonction   | Page   |       |
|------|------------------------|--|--|-------|
| 2    | Réduct° scintillement  | Réduit le scintillement de l'écran en réglant la fréquence sur celle utilisée dans votre région. | p.27   |       |
|      | Options interface      | Sortie vidéo   | Définit le format de sortie lors du branchement à un équipement audiovisuel doté d'une entrée vidéo. | p.227 |
|      |                        | Connexion USB  | Définit le mode de connexion USB lors du raccordement à un ordinateur.                               | p.258 |
|      | Nom du dossier         | Définit le système de désignation des dossiers pour stocker des images.                          | p.248  |       |
|      | Créer nouveau dossier  | Crée un nouveau dossier sur la carte mémoire SD.   | p.249  |       |
|      | Informations copyright | Définit les informations relatives au photographe et au copyright intégrées dans Exif.           | p.249  |       |
|      | Arrêt auto             | Définit le laps de temps qui s'écoule avant que l'appareil ne s'éteigne automatiquement.         | p.240  |       |
|      | Réinitialisation       | Restaure tous les réglages.  | p.243  |       |
| 3    | Type de pile AA        | Sélectionne le type de batteries AA utilisées pour le support de batterie en option.             | p.240  |       |
|      | Détection pixels morts | Établit et corrige les pixels défectueux dans le capteur CMOS.                                   | p.239  |       |
|      | Système anti-poussière | Nettoie le capteur CMOS en le faisant vibrer.  | p.290  |       |
|      | Nettoyage capteur      | Bloque le miroir en position relevée pour le nettoyage du capteur CMOS avec une soufflette.      | p.291  |       |
|      | Formater               | Formate une carte mémoire SD.  | p.246  |       |
|      | Info/options programme | Affiche la version du programme de l'appareil.   | p.244  |       |

## Réglage des effets sonores, de la date et de l'heure ainsi que de la langue d'affichage

### Réglage des effets sonores

Vous pouvez activer ou désactiver le son de fonctionnement de l'appareil ou bien modifier son volume.

Le son des éléments suivants peut être modifié.

- MAP effectuée
- AE-L (son de la touche de verrouillage AE)
- Retardateur
- Télécommande
- Format fichier ponctuel (son de l'opération lorsque [Format fichier ponctuel] est attribué au bouton **RAW/Fx**)
- Appuyez sur OK pendant 1 sec. (son de l'opération lorsque le changement du point AF est activé ou désactivé)

7

Changement de réglages supplémentaires

**1** Sélectionnez [Effets sonores] dans le menu [**Préférences 1**] et appuyez sur le bouton de navigation (**▶**).

L'écran [Effets sonores 1] apparaît.

**2** Utilisez le bouton de navigation (**◀▶**) pour régler le volume.

Sélectionnez parmi six niveaux. Lorsque le réglage est sur **0**, vous pouvez désactiver tous les effets sonores.

**3** Utilisez le bouton de navigation (**▲▼**) pour sélectionner un élément puis le bouton de navigation (**◀▶**) pour sélectionner  ou .

Tournez la molette arrière (**☺**) pour faire apparaître l'écran [Effets sonores 2].

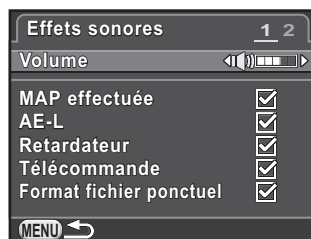

## 4 Appuyez deux fois sur le bouton MENU.

L'écran qui précédait la sélection du paramètre de menu réapparaît.

### Réglage de l'heure monde

La date et l'heure réglés dans « Réglages initiaux » (p.65) servent de date et d'heure de l'endroit où vous trouvez. Le réglage de la destination dans [Heure monde] vous permet d'afficher la date et l'heure locales sur l'écran lorsque vous voyagez à l'étranger.

## 1 Sélectionnez [Heure monde] dans le menu [Préférences 1] et appuyez sur le bouton de navigation (▶).

L'écran [Heure monde] apparaît.

## 2 Utilisez le bouton de navigation (◀▶) pour sélectionner → (Destination) ou ↗ (Ville résidence) pour [Réglage de l'heure].

Ce réglage est répercuté sur la date et l'heure qui apparaissent sur l'affichage du guide de l'écran de réglage des paramètres.

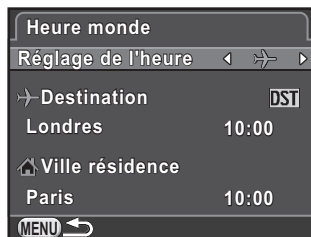

## 3 Appuyez sur le bouton de navigation (▼) pour sélectionner [→ Destination] puis appuyez sur le bouton (▶).

L'écran [→ Destination] apparaît.

## 4 Utilisez le bouton de navigation (◀▶) pour sélectionner une ville de destination.

Tournez la molette arrière (🌀) pour changer la région.

L'emplacement, le décalage horaire et l'heure actuelle de la ville sélectionnée apparaissent.



**5** Appuyez sur le bouton de navigation (▼) pour sélectionner [Heure d'été]', et utilisez le bouton de navigation (◀▶) pour sélectionner  ou .

Sélectionnez  si la ville de destination est soumise à l'heure d'été (Heure d'été').

**6** Appuyez sur le bouton OK.

Le réglage de la destination est sauvegardé et l'écran qui s'affichait à l'étape 2 réapparaît.

**7** Appuyez deux fois sur le bouton MENU.

L'écran qui précédait la sélection du paramètre de menu réapparaît.



- Reportez-vous à « Liste des villes Heure monde » (p.235) pour les villes qui peuvent être sélectionnées comme destination ou ville de résidence.
- Sélectionnez [ Ville résidence] à l'étape 3 pour changer la ville et l'horaire d'été.
- apparaît sur l'écran de réglage des paramètres si [Réglage de l'heure] est réglé sur [ Destination]. De même, le réglage de la sortie vidéo (p.227) change pour le format de sortie vidéo de cette ville.

## ● Liste des villes Heure monde

| Région                      | Ville         | Système de sortie vidéo | Région                   | Ville        | Système de sortie vidéo |
|-----------------------------|---------------|-------------------------|--------------------------|--------------|-------------------------|
| Amérique du Nord            | Honolulu      | NTSC                    | Afrique/Asie occidentale | Istanbul     | PAL                     |
|                             | Anchorage     | NTSC                    |                          | Le Caire     | PAL                     |
|                             | Vancouver     | NTSC                    |                          | Jérusalem    | PAL                     |
|                             | San Francisco | NTSC                    |                          | Nairobi      | PAL                     |
|                             | Los Angeles   | NTSC                    |                          | Djeddah      | PAL                     |
|                             | Calgary       | NTSC                    |                          | Téhéran      | PAL                     |
|                             | Denver        | NTSC                    |                          | Dubaï        | PAL                     |
|                             | Chicago       | NTSC                    |                          | Karachi      | PAL                     |
|                             | Miami         | NTSC                    |                          | Kaboul       | PAL                     |
|                             | Toronto       | NTSC                    |                          | Malé         | PAL                     |
|                             | New York      | NTSC                    |                          | Delhi        | PAL                     |
| Halifax                     | NTSC          | Colombo                 |                          | PAL          |                         |
| Amérique centrale et du Sud | Mexico        | NTSC                    |                          | Katmandou    | PAL                     |
|                             | Lima          | NTSC                    |                          | Dacca        | PAL                     |
|                             | Santiago      | NTSC                    | Asie orientale           | Yangon       | NTSC                    |
|                             | Caracas       | NTSC                    |                          | Bangkok      | PAL                     |
|                             | Buenos Aires  | PAL                     |                          | Kuala Lumpur | PAL                     |
|                             | Sao Paulo     | PAL                     |                          | Vieng-Chan   | PAL                     |
| Rio de Janeiro              | NTSC          | Singapour               |                          | PAL          |                         |
| Europe                      | Lisbonne      | PAL                     |                          | Phnom Penh   | PAL                     |
|                             | Madrid        | PAL                     |                          | Ho Chi Minh  | PAL                     |
|                             | Londres       | PAL                     |                          | Jakarta      | PAL                     |
|                             | Paris         | PAL                     |                          | Hong Kong    | PAL                     |
|                             | Amsterdam     | PAL                     |                          | Pékin        | PAL                     |
|                             | Milan         | PAL                     |                          | Shanghai     | PAL                     |
|                             | Rome          | PAL                     |                          | Manille      | NTSC                    |
|                             | Copenhague    | PAL                     |                          | Taipei       | NTSC                    |
|                             | Berlin        | PAL                     |                          | Séoul        | NTSC                    |
|                             | Prague        | PAL                     | Tokyo                    | NTSC         |                         |
|                             | Stockholm     | PAL                     | Guam                     | NTSC         |                         |
|                             | Budapest      | PAL                     | Océanie                  | Perth        | PAL                     |
|                             | Varsovie      | PAL                     |                          | Adelaïde     | PAL                     |
|                             | Athènes       | PAL                     |                          | Sydney       | PAL                     |
| Helsinki                    | PAL           | Nouméa                  |                          | PAL          |                         |
| Moscou                      | PAL           | Wellington              |                          | PAL          |                         |
| Afrique/Asie occidentale    | Dakar         | PAL                     |                          | Auckland     | PAL                     |
|                             | Alger         | PAL                     |                          | Pago Pago    | NTSC                    |
|                             | Johannesburg  | PAL                     |                          |              |                         |

## Réglage de l'écran et des affichages des menus

### Réglage de l'affichage du niveau électronique

L'échelle graduée du niveau électronique peut être affichée dans le viseur ou sur l'écran Live View. Effectuez le réglage dans [Niveau électronique] du menu [📷 Mode pr. de vue 3].

|                                     |  |
|-------------------------------------|--|
| <input type="checkbox"/>            | N'affiche pas l'échelle graduée du niveau électronique. (réglage par défaut) |
| <input checked="" type="checkbox"/> | Affiche l'échelle graduée du niveau électronique.                            |

### Réglage de l'affichage LCD

Vous pouvez régler la couleur d'affichage de l'affichage guide, de l'écran de contrôle LCD, de l'écran de contrôle et du curseur de sélection des menus.

- 1** Sélectionnez [Affichage LCD] dans le menu [🔍 Préférences 1] et appuyez sur le bouton de navigation (▶).

L'écran [Affichage LCD] apparaît.

- 2** Utilisez le bouton de navigation (◀▶) pour sélectionner  ou  pour [Affichage guide].



- 3** Utilisez le bouton de navigation (▲▼) pour sélectionner [Couleur affich], et utilisez le bouton de navigation (◀▶) pour choisir parmi les douze couleurs d'affichage.

- 4** Appuyez deux fois sur le bouton MENU.

L'écran qui précédait la sélection du paramètre de menu réapparaît.

## Réglage de la luminosité et de la couleur de l'écran

Règle la luminosité et la couleur de l'écran.

- 1** Sélectionnez [Réglages affichage LCD] dans le menu [Préférences 1] et appuyez sur le bouton de navigation (▶).

L'écran [Réglages affichage LCD] apparaît.

- 2** Utilisez le bouton de navigation (▲▼) pour sélectionner [Niveau luminosité], [Ajuster: bleu-ambre] ou [Ajuster: vert-magenta].

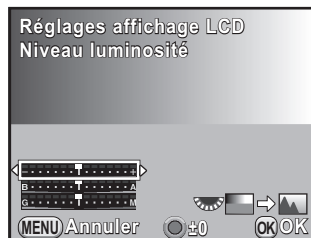

|                       |   |
|-----------------------|---|
| Niveau luminosité     | Modifie la luminosité de l'écran (-7 à +7).                 |
| Ajuster: bleu-ambre   | Ajuste le ton des couleurs entre bleu (B7) et ambre (A7).   |
| Ajuster: vert-magenta | Ajuste le ton des couleurs entre vert (G7) et magenta (M7). |

- 3** Utilisez le bouton de navigation (◀▶) pour régler la valeur.

### Fonctionnements possibles

|                     |  |
|---------------------|--|
| Molette arrière (☀) | Affiche une image prise en arrière-plan.               |
| Bouton ⓪            | Rétablit la valeur d'ajustement au réglage par défaut. |

- 4** Appuyez sur le bouton OK.

- 5** Appuyez sur le bouton MENU.

L'écran qui précédait la sélection du paramètre de menu réapparaît.

## Réglage de l'affichage pour affichage immédiat

Vous pouvez définir les réglages de fonctionnement et d'affichage pendant Instant Review (p.72).

- 1 Sélectionnez [Affichage immédiat] dans le menu [Mode pr. de vue 4] et appuyez sur le bouton de navigation (▶).

L'écran [Affichage immédiat] apparaît.

- 2 Appuyez sur le bouton de navigation (▶) et utilisez le bouton de navigation (▲▼) pour sélectionner une durée d'affichage, puis appuyez sur le bouton OK.



- 3 Utilisez le bouton de navigation (▲▼) pour sélectionner [Agrandir affich.imméd.], [Sauv. données RAW], [Affichage histogramme] ou [Ombres/Htes lumières], et utilisez le bouton de navigation (◀▶) pour sélectionner  ou .

|                        |   |
|------------------------|---|
| Agrandir affich.imméd. | Vous pouvez grossir l'image à l'écran à l'aide de la molette arrière (☀️). (p.200)  |
| Sauv. données RAW      | Définit s'il faut enregistrer l'image RAW en appuyant sur le bouton <input checked="" type="checkbox"/> lorsque le format de fichier de la dernière image capturée est JPEG, et que ses données RAW se trouvent encore dans la mémoire tampon. (p.79) |
| Affichage histogramme  | Montre la répartition de la luminosité d'une image. (p.34)  |
| Ombres/Htes lumières   | Les parties claires (surexposées) clignotent en rouge et les parties sombres (sous-exposées), clignotent en jaune. (p.35)   |

- 4 Appuyez deux fois sur le bouton MENU.

L'écran qui précédait la sélection du paramètre de menu réapparaît.



## Réglage de l'onglet du menu initial à afficher

Définit l'onglet du menu initial affiché sur l'écran lorsque vous appuyez sur le bouton **MENU**.

- 1 Sélectionnez [20. Enregistremnt place menu] dans le menu [C Réglag. perso. 3] et appuyez sur le bouton de navigation (▶).

L'écran [20. Enregistremnt place menu] apparaît.

- 2 Utilisez le bouton de navigation (▲ ▼) pour sélectionner [Réinitialisat° place menu] ou [Enregistrement place menu] puis appuyez sur le bouton **OK**.

|                           |   |
|---------------------------|---|
| Réinitialisat° place menu | Le menu [📷 Mode pr. de vue 1] (menu [📺 Vidéo 1] lorsque le mode est réglé sur 📺 et [▶ Lecture 1] en mode lecture) s'affiche toujours en premier. (réglage par défaut) |
| Enregistrement place menu | Le dernier onglet de menu sélectionné s'affiche en premier.   |

- 3 Appuyez sur le bouton **MENU**.

L'écran qui précédait la sélection du paramètre de menu réapparaît.

## Correction des pixels défectueux dans le capteur CMOS (Détection pixels morts)

La Détection pixels morts est une fonction qui permet d'établir et de corriger les pixels défectueux dans le capteur CMOS. Montez un objectif adapté sur l'appareil avant d'utiliser la détection pixels morts.

- 1 Sélectionnez [Détection pixels morts] dans le menu [🔧 Préférences 3] et appuyez sur le bouton de navigation (▶).

L'écran [Détection pixels morts] apparaît.

## 2 Appuyez sur le bouton de navigation (▲) pour sélectionner [Détection pixels morts] puis appuyez sur le bouton OK.

Les pixels défectueux sont établis et corrigés, et l'écran qui précédait la sélection de l'élément du menu réapparaît.



- Il faut environ 30 secondes pour établir et corriger les pixels défectueux.
- Lorsque le niveau de la batterie est faible, [Énergie restante insuffisante pour activer la localisation des pixels morts] s'affiche à l'écran. Installez une batterie entièrement chargée ou des batteries AA neuves, ou utilisez le kit adaptateur secteur en option.

## Réglages de la batterie

### Réduire la consommation de la batterie

Vous pouvez régler l'appareil pour qu'il s'éteigne automatiquement en cas de non-utilisation prolongée.

Réglez dans [Arrêt auto] du menu [↶ Préférences 2]. Sélectionnez entre [1 min.] (réglage par défaut), [3 min.], [5 min.], [10 min.], [30 min.] ou [Arrêt].



- Effectuez l'une des opérations suivantes pour réactiver l'appareil après Arrêt auto.
  - Mettez l'appareil hors tension et sous tension de nouveau.
  - Pressez le déclencheur à mi-course.
  - Appuyez sur le bouton , **MENU** ou **INFO**.
- La fonction Arrêt auto n'opère pas au cours de la lecture en diaporama ou lorsque l'appareil est connecté à un équipement AV avec un câble USB.

### Réglage du type de batterie

Règle le type de batteries AA utilisé dans le support de batterie AA D-BH109 en option. Le réglage par défaut est [Détection auto].

## 1 Sélectionnez [Type de pile AA] dans le menu [↶ Préférences 3] et appuyez sur le bouton de navigation (▶).

L'écran [Type de pile AA] apparaît.

## 2 Utilisez le bouton de navigation (▲▼) pour sélectionner un type de batterie et appuyez sur le bouton OK.

Réglé sur [Détection auto], l'appareil détecte automatiquement le type de piles/batteries utilisé.

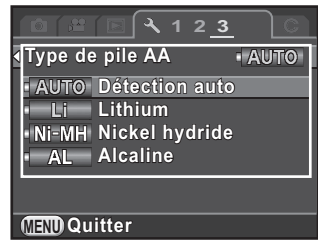

## 3 Appuyez sur le bouton MENU.

L'écran qui précédait la sélection du paramètre de menu réapparaît.



Lorsque le type de batteries réellement utilisé diffère du type que vous avez sélectionné, le niveau d'usure des batteries n'est pas correctement déterminé. Veuillez régler le type de batterie approprié. Généralement, la détection automatique [Détection auto] ne pose aucun problème, cependant un moment peut être nécessaire pour détecter le type de batterie. À basses températures et lors de l'utilisation de batteries stockées pendant une longue période, définissez le type de batterie approprié de sorte que l'appareil puisse correctement déterminer le niveau de batterie restant.

## Sélection des réglages à enregistrer dans l'appareil (Mémoire)

Vous pouvez sélectionner quels paramètres de fonction vous souhaitez enregistrer à la mise hors tension de l'appareil. Les paramètres suivants peuvent être enregistrés.

| Fonction            | Réglage par défaut                  |
|---------------------|-------------------------------------|
| Mode Flash          | <input checked="" type="checkbox"/> |
| Mode déclenchement  | <input checked="" type="checkbox"/> |
| Balance des blancs  | <input checked="" type="checkbox"/> |
| Personnaliser image | <input checked="" type="checkbox"/> |
| Sensibilité         | <input checked="" type="checkbox"/> |
| Correction IL       | <input checked="" type="checkbox"/> |

| Fonction                | Réglage par défaut                  |
|-------------------------|-------------------------------------|
| Compens. expo flash     | <input checked="" type="checkbox"/> |
| Filtre numérique        | <input type="checkbox"/>            |
| Prise de vue HDR        | <input type="checkbox"/>            |
| Affichage info p.de vue | <input type="checkbox"/>            |
| Affichage info lecture  | <input checked="" type="checkbox"/> |
| N° de fichier           | <input checked="" type="checkbox"/> |



Ce réglage ne peut pas être réalisé lorsque le sélecteur de mode est réglé sur **U1** ou **U2**.

## 1 Sélectionnez [Mémoire] dans le menu [Mode pr. de vue 4] et appuyez sur le bouton de navigation (▶).

L'écran [Mémoire 1] apparaît.

## 2 Utilisez le bouton de navigation (▲▼) pour sélectionner un élément puis le bouton de navigation (◀▶) pour sélectionner ou .

Tournez la molette arrière (☀) pour faire apparaître l'écran [Mémoire 2].



|                                     |  |
|-------------------------------------|--|
| <input checked="" type="checkbox"/> | Les réglages sont enregistrés même lorsque l'appareil est mis hors tension.            |
| <input type="checkbox"/>            | Les réglages reprennent leurs valeurs par défaut à la mise hors tension de l'appareil. |

## 3 Appuyez deux fois sur le bouton MENU.

L'écran qui précédait la sélection du paramètre de menu réapparaît.



- Dans [Affichage info p.de vue], vous pouvez définir si vous voulez enregistrer le type d'information affiché en mode veille. (p.30)

|                                     |   |
|-------------------------------------|---|
| <input type="checkbox"/>            | L'écran de contrôle LCD s'affiche toujours en premier lorsque vous allumez l'appareil.  |
| <input checked="" type="checkbox"/> | L'affichage choisi à partir de l'écran de sélection Affichage info p.de vue (autre que [Boussole électronique]) apparaît lorsque l'appareil est mis sous tension. |

- Réglez [N° de fichier] sur  pour poursuivre la numérotation séquentielle (quatre chiffres) pour le nom de fichier même si un nouveau dossier est créé.

|                                     |   |
|-------------------------------------|---|
| <input checked="" type="checkbox"/> | Le numéro de fichier de la dernière image enregistrée dans le dossier précédent est enregistré et les images ultérieures reçoivent des numéros de fichier séquentiels, même si vous créez un nouveau dossier. |
| <input type="checkbox"/>            | Le numéro de fichier de la première image enregistrée dans un dossier revient à 0001 à chaque fois qu'un nouveau dossier est créé pour enregistrer des images.  |

- Lorsque [Réinitialisation] du menu [ Préférences 2] est activé, tous les réglages de la mémoire reprennent leurs valeurs par défaut. (p.243)

## Réinitialisation des réglages de l'appareil

Restaure les réglages que vous avez sélectionnés dans l'écran des menus aux valeurs par défaut.



Vous ne pouvez pas restaurer les réglages lorsque le sélecteur de mode est réglé sur **U1** ou **U2**.

### Réinitialisation des menus Param. capture/Vidéo/Lecture/Préférences

Les réglages des touches directes et des paramètres du menu [ Mode pr. de vue], du menu [ Vidéo], du menu [ Lecture], du menu [ Préférences] et de la palette du mode lecture peuvent être réinitialisés et revenir aux valeurs par défaut.

# 1

Sélectionnez [Réinitialisation] dans le menu [ Préférences 2] et appuyez sur le bouton de navigation (▶).

L'écran [Réinitialisation] apparaît.

## 2 Appuyez sur le bouton de navigation (▲) pour sélectionner [Réinitialisation] puis appuyez sur le bouton OK.

Les réglages sont réinitialisés et l'écran qui s'affichait avant la sélection du paramètre de menu réapparaît.



Les réglages suivants ne peuvent pas être réinitialisés.

- Réglages du mode USER enregistrés
- Réduct° scintillement
- Language/言語
- Sortie vidéo
- Réglage date
- Informations copyright
- Les réglages de la ville et de l'heure d'été pour Heure monde
- [C Réglag. perso.] éléments de menu

### Réinitialisation du menu personnalisé

Les réglages des paramètres du menu [C Réglag. perso.] peuvent être réinitialisés aux valeurs par défaut.

## 1 Sélectionnez [Réinit. fonct° perso] dans le menu [C Réglag. perso. 4] et appuyez sur le bouton de navigation (▶).

L'écran [Réinit. fonct° perso] apparaît.

## 2 Appuyez sur le bouton de navigation (▲) pour sélectionner [Réinitialisation] puis appuyez sur le bouton OK.

Les réglages sont réinitialisés et l'écran qui s'affichait avant la sélection du paramètre de menu réapparaît.

### Vérifier les informations de version de l'appareil

Vous pouvez vérifier les informations du logiciel (programme) dans l'appareil. Si un fichier de mise à jour du programme est diffusé, vous pouvez mettre l'appareil à jour avec la version la plus récente du programme.



Reportez-vous au site Internet de PENTAX pour en savoir plus et connaître la procédure concernant les mises à jour.

## 1 Sélectionnez [Info/options programme] dans le menu [Préférences 3] et appuyez sur le bouton de navigation (▶).

La version du programme pour l'appareil s'affiche sur l'écran [Info/options programme].

À ce moment, si un fichier de mise à jour est enregistré sur votre carte mémoire SD, vous pouvez effectuer la mise à jour.



## 2 Appuyez deux fois sur le bouton MENU.

L'écran qui précédait la sélection du paramètre de menu réapparaît.



- Vous ne pouvez pas rétablir une version antérieure du programme de l'appareil après la mise à jour.
- Avant de lancer la mise à jour, veillez à enregistrer les données de votre carte mémoire SD sur un ordinateur ou un autre endroit.
- Lorsque le niveau de la batterie est faible, [Puissance de la batterie insuffisante pour mettre le programme à jour] s'affiche sur l'écran. Installez une batterie entièrement chargée ou des batteries AA neuves, ou utilisez le kit adaptateur secteur en option.

## Formatage de la carte mémoire SD

Utilisez cet appareil pour formater (initialiser) une carte mémoire SD non utilisée ou ayant servi sur d'autres appareils.

Le formatage supprime toutes les données enregistrées sur la carte mémoire SD.



- Ne pas retirez la carte mémoire SD en cours de formatage, sous peine de l'endommager et de la rendre inutilisable.
- Le formatage supprime toutes les données, protégées ou non.

**1** Sélectionnez [Formater] dans le menu [Préférences 3] et appuyez sur le bouton de navigation (▶).

L'écran [Formater] s'affiche.

**2** Appuyez sur le bouton de navigation (▲) pour sélectionner [Formater] puis appuyez sur le bouton OK.

Le formatage démarre.

Lorsque le formatage est terminé, l'écran qui précédait la sélection du paramètre de menu réapparaît.

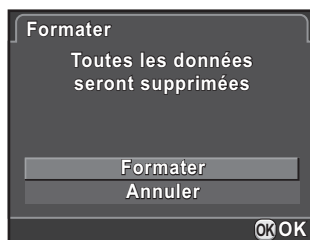

Lorsqu'une carte mémoire SD est formatée, le nom de volume attribué à la carte est « K-30 ». Lorsque cet appareil est raccordé à un ordinateur, la carte mémoire SD est reconnue comme disque amovible nommé « K-30 ».



## Protéger des images de l'effacement (Protéger)

Il est possible de prévenir toute suppression accidentelle d'image.



Même les images protégées seront supprimées lors du formatage de la carte mémoire SD insérée.

- 1** Appuyez sur le bouton de navigation (▼) dans l'affichage une image du mode lecture.

La palette du mode lecture apparaît.

- 2** Utilisez le bouton de navigation (▲▼◀▶) pour sélectionner  (Protéger) et appuyez sur le bouton OK.

L'écran permettant de modifier les réglages apparaît.

- 3** Utilisez le bouton de navigation (▲▼) pour sélectionner [Une image] ou [Toutes les images] puis appuyez sur le bouton OK.

Si vous avez sélectionné [Toutes les images], passez à l'étape 5.



- 4** Tournez la molette avant () pour sélectionner une image.

## 5 Appuyez sur le bouton de navigation (▲) pour sélectionner [Protéger] puis appuyez sur le bouton OK.

Sélectionnez [Ôter la protection] pour annuler la protection de l'image.

L'image est protégée et l'icône  apparaît dans le coin supérieur droit de l'écran.

Répétez les étapes 4 et 5 pour protéger d'autres images.

Si vous avez sélectionné [Toutes les images] à l'étape 3, l'appareil revient à l'affichage une image.



## 6 Appuyez sur le bouton MENU.

L'appareil revient à l'affichage d'une seule image.

## Changement du système de dénomination du dossier

7

Changement de réglages supplémentaires

Lorsque des images sont prises avec cet appareil, un dossier est créé automatiquement et les images prises y sont enregistrées. Chaque nom de fichier est composé d'un nombre séquentiel de 100 à 999 et une chaîne de 5 caractères.

Vous pouvez changer le nom du dossier dans [Nom du dossier] du menu [ Préférences 2].

|       |  |
|-------|--|
| Date  | Les deux chiffres du mois et du jour de la prise de vue sont repris dans le nom de dossier sous la forme [xxx_MMJJ]. (réglage par défaut) [MMJJ] (mois et jour) apparaît en fonction du format d'affichage réglé dans [Réglage date] (p.67).<br>Exemple : 101_0125 (dossier contenant les photos prises le 25 janvier) |
| PENTX | Le nom de dossier adopte la forme [xxxPENTX].<br>Exemple : 101PENTX  |



Il est possible d'enregistrer un maximum de 500 images dans un seul dossier. Lorsque le nombre d'images prises est supérieur à 500, un nouveau dossier est créé pour enregistrer les images supplémentaires. En prise de vue à Bracketing d'exposition, les images seront enregistrées dans le même dossier jusqu'à la fin de la prise de vue, même si le nombre d'images est supérieur à 500.

## Création de nouveaux dossiers

Vous pouvez créer un nouveau dossier sur une carte mémoire SD. Un dossier est créé avec le numéro suivant le numéro du dossier en cours d'utilisation. Le dossier nouvellement créé sert à enregistrer les images en commençant avec la prochaine image prise.

1

**Sélectionnez [Créer nouveau dossier] dans le menu [↖ Préférences 2] et appuyez sur le bouton de navigation (▶).**

L'écran [Créer nouveau dossier] apparaît.

2

**Appuyez sur le bouton de navigation (▲) pour sélectionner [Créer dossier] puis appuyez sur le bouton OK.**

Un dossier portant le un nouveau numéro est créé.

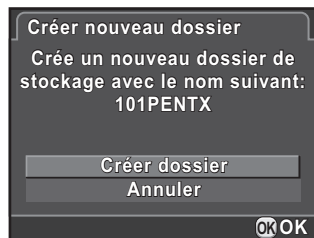

Un seul dossier peut être créé par cette opération. Il n'est pas possible de créer plusieurs dossiers vides successivement.

## Réglage des informations sur le photographe

Le type d'appareil, les conditions de prise de vue et d'autres informations sont automatiquement intégrés dans les images capturées au format de données Exif. Vous pouvez intégrer les informations relatives au photographe dans cet Exif.



Utilisez le logiciel (p.260) fourni pour vérifier les informations Exif.

- 1** Sélectionnez [Informations copyright] dans le menu [Préférences 2] et appuyez sur le bouton de navigation (►).

L'écran [Informations copyright] apparaît.

- 2** Utilisez le bouton de navigation (◀►) pour sélectionner  ou .

|                                     |   |
|-------------------------------------|---|
| <input type="checkbox"/>            | N'intègre pas les informations de copyright dans l'Exif. (réglage par défaut) |
| <input checked="" type="checkbox"/> | Intègre les informations de copyright dans l'Exif.                            |



- 3** Utilisez le bouton de navigation (▲▼) pour sélectionner [Photographe] et appuyez sur le bouton de navigation (►).

L'écran de saisie de texte apparaît.

- 4** Entrez le texte.



Vous pouvez saisir jusqu'à 32 caractères alphanumériques et symboles d'un octet.

Curseur de sélection du texte

Curseur de saisie de texte



## Fonctionnements possibles

|  |   |
|--|---|
| Bouton de navigation<br>(▲▼◀▶)   | Déplace le curseur de sélection du texte.   |
| Molette arrière (🌀)  | Déplace le curseur de saisie de texte.  |
| Bouton      | Bascule entre majuscules et minuscules.   |
| Bouton <b>OK</b>   | Entre un caractère sélectionné avec le curseur de sélection de texte à la position du curseur de saisie de texte. |
| Bouton  /🗑️ | Supprime un caractère à la position du curseur de saisie de texte.  |

### 5 Après la saisie du texte, déplacez le curseur de sélection du texte sur [Finir] puis appuyez sur le bouton **OK**.

L'appareil revient à l'écran [Informations copyright].

### 6 Utilisez le bouton de navigation (▲▼) pour sélectionner [Dé détenteur copyright] et entrez le texte de la même manière que pour [Photographe].

### 7 Appuyez deux fois sur le bouton **MENU**.

L'écran qui précédait la sélection du paramètre de menu réapparaît.

## Paramétrage des réglages DPOF

En ajoutant les réglages DPOF (Digital Print Order Format) aux images enregistrées sur la carte mémoire SD, vous pouvez spécifier le nombre de copies et l'impression ou non de la date sur les images à l'avance et commander des exemplaires photographiques classiques en emportant cette carte mémoire SD dans un magasin pour impression.



- Les réglages DPOF ne peuvent s'appliquer à des images RAW et des séquences vidéo.
- Vous pouvez effectuer des réglages DPOF pour 999 images maximum.

- 1** Appuyez sur le bouton de navigation (▼) dans l'affichage une image du mode lecture.

La palette du mode lecture apparaît.

- 2** Utilisez le bouton de navigation (▲▼◀▶) pour sélectionner  (DPOF) et appuyez sur le bouton OK.

L'écran permettant de modifier les réglages apparaît.

- 3** Utilisez le bouton de navigation (▲▼) pour sélectionner [Une image] ou [Toutes les images] puis appuyez sur le bouton OK.

Si vous avez sélectionné [Toutes les images], passez à l'étape 5.



- 4** Tournez la molette avant () pour sélectionner une image.

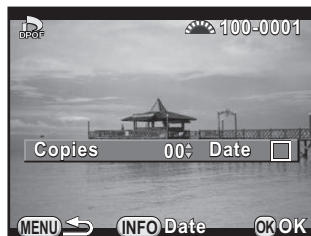

- 5** Utilisez le bouton de navigation (▲▼) pour sélectionner le nombre d'exemplaires.

Vous pouvez indiquer jusqu'à 99 exemplaires.

 apparaît en haut à droite de l'écran pour les images avec réglages DPOF.

Pour annuler les réglages DPOF, affectez au nombre d'exemplaires la valeur [00].

- 6** Appuyez sur le bouton **INFO** afin de sélectionner  ou  pour imprimer la date.

|                                     |                             |
|-------------------------------------|-----------------------------|
| <input type="checkbox"/>            | La date n'est pas imprimée. |
| <input checked="" type="checkbox"/> | La date est imprimée.       |

Répéter les étapes 4 à 6 pour effectuer des réglages DPOF pour d'autres images.

- 7** Appuyez sur le bouton **OK**.

Les réglages DPOF pour l'image sélectionnée ou toutes les images sont sauvegardés et l'appareil revient à l'affichage une image.



- La date peut ne pas être imprimée sur les images selon l'imprimante ou le laboratoire photo.
- Le nombre d'exemplaire spécifié pour toutes les images s'applique à toutes les images et le réglage Une image est annulé.





# 8 Branchement aux ordinateurs

---

Ce chapitre explique comment connecter l'appareil à un ordinateur, installer le logiciel fourni sur le CD-ROM, etc.

|  |            |
|--|------------|
| <b>Manipulation d'images capturées<br/>sur un ordinateur .....</b>   | <b>256</b> |
| <b>Enregistrement d'images capturées<br/>sur un ordinateur .....</b> | <b>258</b> |
| <b>Utiliser le logiciel fourni .....</b>                             | <b>260</b> |

# Manipulation d'images capturées sur un ordinateur

Les photos et les films réalisés peuvent être transférés vers un ordinateur en raccordant l'appareil à l'aide d'un câble USB, et les images RAW peuvent être développées en utilisant le logiciel fourni « SILKYPIX Developer Studio ».

Lorsque vous raccordez l'appareil à un ordinateur et que vous utilisez le programme, nous vous recommandons d'utiliser un ordinateur ayant la configuration requise suivante.

## ● Windows

|                               |  |
|-------------------------------|--|
| <p>Système d'exploitation</p> | <p>Windows XP (SP3 ou ultérieur, 32-bit Home/Pro), Windows Vista (32-bit, 64-bit), Windows 7 (32-bit, 64-bit)</p> <ul style="list-style-type: none"> <li>• L'installation nécessite d'avoir des droits d'administrateur</li> <li>• Peut être utilisé comme application 32-bit sur toute édition 64-bit de Windows</li> </ul> |
| <p>Processeur</p>             | <p>Processeur Intel compatible Pentium (Pentium 4, Athlon XP ou supérieur conseillé)</p> <ul style="list-style-type: none"> <li>• Prend en charge des processeurs multicœurs (Intel Core i5, i7; Core 2 Quad, Duo; AMD Phenom II X4, X6; Athlon II X2, X4 et autres)</li> </ul>  |
| <p>RAM</p>                    | <p>1 Go minimum (2 Go ou plus recommandés)</p>   |
| <p>HDD</p>                    | <p>Pour installer et lancer le programme : 100 Mo minimum d'espace libre<br/>Pour enregistrer des fichiers image : environ 10 Mo/fichier</p>   |
| <p>Écran</p>                  | <p>1024×768 pixels, couleurs 24-bit ou plus</p>  |
| <p>Divers</p>                 | <p>Périphériques tels que clavier et souris</p>  |

## ● Macintosh

|                        |  |
|------------------------|--|
| Systeme d'exploitation | Mac OS X 10.5, 10.6 ou 10.7  |
| Processeur             | Processeur compatible Intel, Power PC  |
| RAM                    | 1 Go minimum (2 Go ou plus recommandés)  |
| HDD                    | Pour installer et lancer le programme : 100 Mo minimum d'espace libre<br>Pour enregistrer des fichiers image : environ 10 Mo/fichier |
| Écran                  | 1024×768 pixels, couleurs 24-bit ou plus   |
| Divers                 | Périphériques tels que clavier et souris   |



- Utilisez le programme fourni pour développer des images RAW prises avec cet appareil.
- QuickTime est nécessaire pour lire les vidéos transférées sur un ordinateur. Vous pouvez le télécharger sur ce site : <http://www.apple.com/quicktime/>

## Réglage du mode de connexion USB

Définit le mode de connexion USB lors du raccordement de l'appareil à un ordinateur.

- 1** Sélectionnez [Options interface] dans le menu [↖ Préférences 2] et appuyez sur le bouton de navigation (▶).

L'écran [Options interface] apparaît.

- 2** Utilisez le bouton de navigation (▲ ▼) pour sélectionner [Connexion USB] et appuyez sur le bouton de navigation (▶).

- 3** Utilisez le bouton de navigation (▲ ▼) pour sélectionner [MSC] ou [PTP] puis appuyez sur le bouton **OK**.

|     |   |
|-----|---|
| MSC | Mass Storage Class (réglage par défaut)<br>Programme universel conçu pour gérer des dispositifs raccordés à un ordinateur via un dispositif de mémoire USB. |
| PTP | Protocole de transfert d'images<br>Ce protocole permet le transfert d'images numériques et le contrôle d'appareils numériques via USB.                      |

Sauf indication contraire, sélectionnez [MSC].

- 4** Appuyez deux fois sur le bouton **MENU**.

L'écran qui précédait la sélection du paramètre de menu réapparaît.

## Raccordement de l'appareil à un ordinateur

Branchez l'appareil sur un ordinateur à l'aide du câble USB I-USB7 fourni.

- 1** Allumez l'ordinateur.
- 2** Mettez l'appareil hors tension et utilisez le câble USB pour raccorder la prise VIDÉO/PC de l'appareil à l'ordinateur.

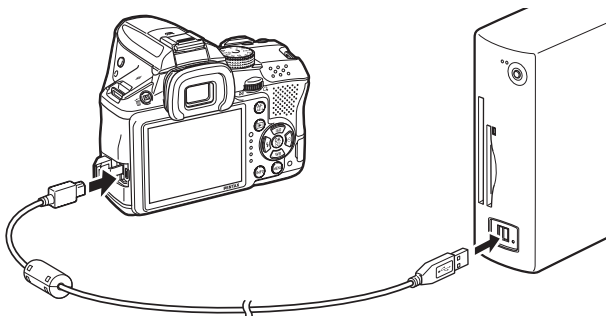

- 3** Mettez l'appareil sous tension.

L'appareil apparaît comme un disque amovible ou comme une carte mémoire SD avec le nom de volume « K-30 ».

Si la boîte de dialogue « K-30 » s'affiche lorsque l'appareil photo est sous tension, sélectionnez [Ouvrir le dossier pour visualiser les fichiers dans l'explorateur Windows] et cliquez sur OK.

- 4** Enregistrez sur l'ordinateur les images prises avec votre appareil photo.

Copiez les fichiers ou dossiers image sur le disque dur de l'ordinateur.

- 5** Déconnectez l'appareil de l'ordinateur.



L'appareil ne peut pas fonctionner tant qu'il est raccordé à l'ordinateur. Mettez l'appareil hors tension et retirez le câble USB pour pouvoir utiliser l'appareil.

« SILKYPIX Developer Studio 3.0 pour PENTAX » est inclus dans le CD-ROM (S-SW128). Avec SILKYPIX Developer Studio, vous pouvez développer des fichiers RAW, régler la couleur des images et effectuer d'autres réglages, et enregistrer les nouvelles images au format JPEG ou TIFF.

## Installation du logiciel

Vous pouvez installer le logiciel à partir du CD-ROM fourni. Si votre configuration comprend plusieurs comptes, connectez-vous au compte bénéficiant des droits d'administrateur avant de démarrer l'installation du logiciel.

### **1** Allumez l'ordinateur.

Assurez-vous qu'aucun autre logiciel n'est ouvert.

### **2** Placez le CD-ROM dans le lecteur de CD/DVD de l'ordinateur.

L'écran [PENTAX Software Installer] s'affiche.

#### **Si l'écran [PENTAX Software Installer] n'apparaît pas**

##### **• Sous Windows**

- 1 Cliquez sur [Poste de travail] dans le menu Démarrer.
- 2 Double-cliquez sur l'icône [Lecteur CD/DVD (S-SW128)].
- 3 Double-cliquez sur l'icône [Setup.exe].

##### **• Sous Macintosh**

- 1 Double-cliquez sur l'icône CD/DVD (S-SW128) sur le bureau.
- 2 Double-cliquez sur l'icône [PENTAX Installer].

### 3 Cliquez sur [SILKYPIX Developer Studio 3.0 pour PENTAX].

Sous Macintosh, suivez les instructions à l'écran pour procéder aux étapes suivantes.

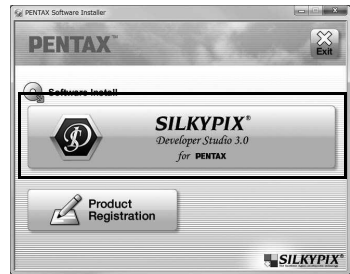

### 4 Sélectionnez la langue voulue sur l'écran [Choose Setup Language] puis cliquez sur [OK].

### 5 Lorsque l'écran [Assistant d'installation] apparaît dans la langue sélectionnée, cliquez sur [Suivant].

Suivez les instructions à l'écran pour procéder aux étapes suivantes.



Lancez SILKYPIX Developer Studio et consultez le menu d'aide pour plus de détails sur l'utilisation du programme logiciel.

## À propos de l'enregistrement de ce produit

Veillez prendre quelques instants pour enregistrer votre logiciel, afin de nous aider à mieux vous servir.

Cliquez sur [Enregistrement du produit] sur l'écran à l'étape 3 dans p.261.

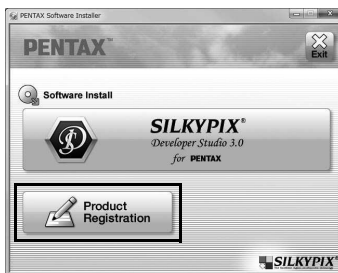

Une carte du monde s'affiche pour l'enregistrement des produits sur Internet. Si l'ordinateur est connecté à Internet, cliquez sur le pays ou la région adéquate, puis enregistrez votre logiciel conformément aux instructions.

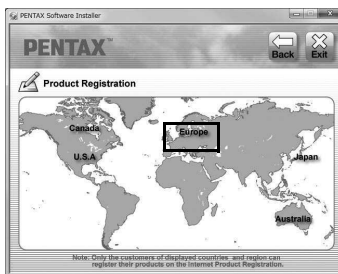

Notez que vous ne pouvez vous inscrire en ligne que si votre pays ou région apparaît.



# 9 Utilisation du flash

---

Ce chapitre donne des détails sur le flash incorporé et décrit comment prendre des photos avec un flash externe.

|  |     |
|--|-----|
| Utilisation du flash incorporé .....             | 264 |
| Utilisation d'un flash externe (optionnel) ..... | 267 |

## Caractéristiques du flash dans chaque mode exposition

### Utilisation du flash en mode Tv



Il est possible de régler l'appareil à une vitesse égale ou inférieure à 1/180 seconde.

### Utilisation du flash en mode Av

La vitesse passe automatiquement de 1/180 s à une vitesse lente qui réduit le risque de bougé (les vitesses les plus lentes dépendent de la focale de l'objectif utilisé).

La vitesse d'obturation est verrouillée à 1/180 seconde lorsqu'un objectif autre que DA, DA L, D FA, FA J, FA ou F est utilisé.

## Utilisation du mode flash synchro vitesses lentes

Vous pouvez utiliser la synchro lente en  (Portrait nocturne) du mode **SCN** ou en mode **Tv**, **TAv** ou **M** lorsque vous prenez des portraits avec le soleil couchant en arrière-plan. Le portrait et l'arrière-plan seront bien capturés.  et  peuvent être utilisés en mode **P**, **Sv** ou **Av**.

### Utilisation du mode P/Sv/Av

**1** Positionnez le sélecteur de mode sur **P**, **Sv** ou **Av**.

**2** Appuyez sur le bouton .

Le flash incorporé se relève.

**3** Réglez le mode flash sur  ou .

La vitesse d'obturation est réduite pour donner une exposition correcte à l'arrière-plan.

## 4 Prenez une photo.

### Utilisation du mode Tv/TAv/M

1 Réglez le sélecteur de mode sur Tv, TAv ou M.

2 Réglez le mode flash sur  ou .

3 Réglez la vitesse d'obturation (pour le mode Tv) ou la vitesse d'obturation et la valeur d'ouverture (pour le mode TAv ou M).

Paramétrez de manière à obtenir une exposition correcte à une vitesse d'obturation de 1/180 seconde ou inférieure.

4 Appuyez sur le bouton .

Le flash incorporé se relève.

5 Prenez une photo.

## Distance et ouverture lorsque vous utilisez le flash incorporé

Il faut tenir compte de la relation entre le nombre guide, l'ouverture et la distance lors de la prise de vue avec flash, afin d'obtenir l'exposition correcte.

Calculez la distance de prise de vue ou la valeur d'ouverture de la façon suivante puis réglez les conditions de prise de vue si l'intensité du flash n'est pas suffisante.

| Sensibilité ISO | Numéro de guide du flash incorporé | Sensibilité ISO | Numéro de guide du flash incorporé |
|-----------------|------------------------------------|-----------------|------------------------------------|
| ISO 100         | Environ 12                         | ISO 3200        | Environ 68                         |
| ISO 200         | Environ 17                         | ISO 6400        | Environ 96                         |
| ISO 400         | Environ 24                         | ISO 12800       | Environ 136                        |
| ISO 800         | Environ 34                         | ISO 25600 *1    | Environ 192                        |
| ISO 1600        | Environ 48                         |                 |                                    |

\*1 Ceci peut être utilisé lorsque [3. Sensibilité élargie] du menu [C Réglag. perso. 1] est réglé sur [Marche].

## Calcul de la distance de prise de vue à partir de la valeur d'ouverture

L'équation suivante calcule la distance réelle du flash.

Portée maximale du flash  $L1 = \text{nombre guide} \div \text{valeur d'ouverture}$

Portée minimale du flash  $L2 = \text{portée maximale du flash} \div 5^*$

\* La valeur utilisée dans la formule ci-dessus est une valeur fixe qui s'applique uniquement lors de l'utilisation du flash incorporé.

Exemple :

Lorsque la sensibilité est ISO 200 et que la valeur d'ouverture est F5,6 :

$L1 = 17 \div 5,6 = \text{environ } 3 \text{ (m)}$

$L2 = 3 \div 5 = \text{environ } 0,6 \text{ (m)}$

Le flash peut donc être utilisé dans une plage comprise entre 0,6 et 3 m.

Toutefois, lorsque le sujet est situé à moins de 0,7 m, vous ne pouvez pas utiliser le flash incorporé de cet appareil car les coins de l'image seront vignetés, la lumière sera répartie de manière inégale et l'image risque d'être surexposée.

## Calcul de la valeur d'ouverture à partir de la distance de prise de vue

L'équation suivante calcule la valeur d'ouverture correcte.

Valeur d'ouverture  $F = \text{nombre guide} \div \text{distance de prise de vue}$

Exemple :

Lorsque la sensibilité est ISO 200 et que distance de prise de vue est de 4 m :

$F = 17 \div 4 = \text{environ } 4,2$

Si le chiffre obtenu (4,2 dans l'exemple ci-dessus) n'est pas disponible comme ouverture d'objectif, le chiffre inférieur le plus proche (4,0 dans l'exemple ci-dessus) est généralement utilisé.

L'utilisation d'un flash externe optionnel AF540FGZ, AF360FGZ, AF200FG ou AF160FC active divers modes flash, tels que Flash automatique P-TTL.

- ✓ : Disponible
- # : Certaines fonctions sont limitées.
- × : Les fonctions ne sont pas disponibles.

| Fonction appareil  | Flash                           | Incorporé Flash | AF540FGZ<br>AF360FGZ | AF200FG<br>AF160FC |
|--|---------------------------------|-----------------|----------------------|--------------------|
|  | Flash réduction des yeux rouges |                 | ✓                    | ✓                  |
| Décharge flash auto  |                                 | ✓               | ✓                    | ✓                  |
| Bascule automatiquement sur la vitesse de synchronisation du flash                       |                                 | ✓               | ✓                    | ✓                  |
| La valeur d'ouverture est automatiquement définie dans les modes <b>P</b> et <b>Tv</b> . |                                 | ✓               | ✓                    | ✓                  |
| Flash automatique P-TTL  |                                 | ✓*1             | ✓*1                  | ✓*1                |
| Synchro lente  |                                 | ✓               | ✓                    | ✓                  |
| Correction de l'exposition avec le flash   |                                 | ✓               | ✓                    | ✓                  |
| Lumière d'assistance AF du flash externe   |                                 | ×               | ✓                    | ×                  |
| Synchro 2e rideau *2   |                                 | ✓               | ✓                    | ×                  |
| Mode synchro flash contrôle des contrastes   |                                 | #*3             | ✓                    | #*4                |
| Flash asservi  |                                 | ×               | ✓                    | ×                  |
| Synchronisation à grande vitesse   |                                 | ×               | ✓                    | ×                  |
| Prise de vues sans fil   |                                 | #*4             | ✓*5                  | ×                  |

\*1 Disponible uniquement en cas d'utilisation d'un objectif DA, DA L, D FA, FA J, FA, F ou A.

\*2 Vitesse d'obturation inférieure ou égale à 1/90 s.

\*3 Lorsqu'il est associé à l'AF540FGZ ou à l'AF360FGZ, 1/3 de la décharge peut provenir du flash incorporé et 2/3 du flash externe.

\*4 Disponible uniquement avec le flash AF540FGZ ou AF360FGZ.

\*5 Plusieurs unités AF540FGZ ou AF360FGZ ou une combinaison AF540FGZ/AF360FGZ et le flash incorporé sont nécessaires.



- Les flashes avec polarité inversée (le contact central sur le sabot est la borne négative) ne peuvent pas être utilisés, sous peine d'endommager l'appareil et/ou le flash.
- N'utilisez pas d'accessoires dotés d'un nombre différent de contacts comme une « prise sabot » pour ne pas provoquer de dysfonctionnements.
- L'association de flashes provenant d'autres fabricants peut provoquer des pannes de l'équipement. Nous vous recommandons d'utiliser l'AF540FGZ, AF360FGZ ou AF200FG.

## Utilisation du flash automatique P-TTL

Vous pouvez utiliser le flash auto P-TTL avec un flash AF540FGZ, AF360FGZ, AF200FG ou AF160FC.

**1** Retirez le cache du sabot et fixez le flash externe.

**2** Allumez l'appareil et le flash externe.

**3** Réglez le mode flash externe sur [P-TTL].

**4** Vérifiez que le flash externe est totalement chargé, puis prenez la photo.

Lorsque le flash est prêt (complètement chargé),  s'allume dans le viseur ou sur l'écran Live View.



- Pour obtenir plus de détails sur la méthode de fonctionnement et la portée effective, veuillez vous reporter au manuel du flash externe.
- Ne pressez jamais le bouton  lorsqu'un flash externe est fixé sur l'appareil. Le flash incorporé heurterait le flash externe. Si vous souhaitez utiliser les deux en même temps, sélectionnez le mode sans fil ou raccordez-les à l'aide de la rallonge. (p.272)

## Utilisation du flash synchro haute vitesse

Avec un flash AF540FGZ ou AF360FGZ, vous pouvez déclencher le flash pour prendre une photo à une vitesse d'obturation supérieure à 1/180 s.

**1** Retirez le cache du sabot et fixez le flash externe.

**2** Réglez le sélecteur de mode sur Tv ou M.

**3** Allumez l'appareil et le flash externe.

**4** Réglez le mode synchro du flash externe sur HS  $\frac{1}{2}$  (synchro hautes vitesses).

**5** Vérifiez que le flash externe est totalement chargé, puis prenez la photo.

Lorsque le flash est prêt (complètement chargé),  $\frac{1}{2}$  s'allume dans le viseur ou sur l'écran Live View.



- La synchronisation hautes vitesses n'est disponible que lorsque la vitesse d'obturation est réglée plus rapide que 1/180 s.
- La synchronisation hautes vitesses n'est pas disponible en mode **B**.
- La synchronisation hautes vitesses n'est pas disponible avec le flash incorporé.

## Utilisation du flash en mode sans fil

En utilisant deux flashes externes (AF540FGZ ou AF360FGZ) ou en utilisant le flash incorporé avec un ou plusieurs flashes externes, vous pouvez effectuer une prise de vue en mode flash P-TTL sans raccorder les flashes avec un cordon.



- Réglez l'interrupteur du flash externe sur SANS FIL.
- Au moins deux flashes externes AF540FGZ/AF360FGZ sont requis pour utiliser la synchronisation flash hautes vitesses en mode sans fil. Cette fonction ne peut être utilisée en association avec le flash incorporé.
- Réglez le mode sans fil du flash externe non directement raccordé à l'appareil sur MODE ASSERVI.

### Réglage du canal du flash externe

Réglez d'abord le canal pour le flash externe.

**1** Réglez le canal pour le flash externe.

**2** Retirez le cache du sabot et fixez le flash externe.

**3** Mettez l'appareil sous tension, puis le flash externe, et appuyez sur le déclencheur à mi-course.

Le flash incorporé est réglé sur le même canal que le flash externe.



Veillez à régler tous les flashes sur le même canal. Reportez-vous au mode d'emploi de l'AF540FGZ ou de l'AF360FGZ pour savoir comment régler le canal sur le flash externe.

## Prise de vue sans fil utilisant un flash incorporé et un flash externe

Réglez l'appareil sur le mode flash sans fil lorsque vous utilisez un flash externe en même temps que le flash incorporé.

**1** Retirez le flash externe une fois le canal réglé sur l'appareil et placez-le à l'endroit souhaité.

**2** Réglez le mode flash externe de l'appareil sur **w**⚡.

L'appareil est prêt à photographier.

Le canal du flash incorporé s'affiche dans le viseur.

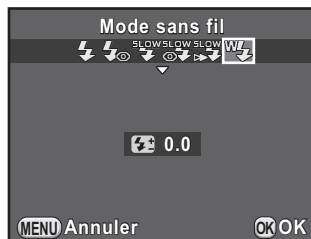

**3** Appuyez sur le bouton **⚡**.

**4** Vérifiez que les deux flashes sont totalement chargés, puis prenez la photo.



**w**⚡ n'est pas disponible dans les cas suivants.

- En mode **☺**
- lorsque le mode de déclenchement est réglé sur [Télécommande 3 sec.]
- lorsque la bague de diaphragme est réglée sur une valeur autre que **A**.





Vous pouvez changer la méthode de déclenchement du flash incorporé utilisée en mode sans fil. Réglez dans [18. Mode flash sans fil] du menu [C Réglag. perso. 3].

|        |   |
|--------|---|
| Marche | Déclenche le flash incorporé comme éclair principal. (réglage par défaut) |
| Arrêt  | Déclenche le flash incorporé comme éclair de transmission.                |

## Prise de vue sans fil utilisant des flashes externes

**1** Réglez le mode sans fil du flash externe directement raccordé à l'appareil sur [MAITRE] ou [CONTROLE].

|          |  |
|----------|--|
| MAITRE   | Déclenche le flash directement raccordé à l'appareil et le flash sans fil comme flash principal.                       |
| CONTROLE | Déclenche le flash directement raccordé à l'appareil comme un éclair de transmission, et non comme le flash principal. |

**2** Sur le flash sans fil, réglez le mode flash sans fil sur [ASSERVI] et réglez le canal sur le même que le flash directement raccordé à l'appareil. Placez-le ensuite à l'endroit souhaité.

**3** Vérifiez que les deux flashes sont totalement chargés, puis prenez la photo.



- La fonction Shake Reduction n'est pas disponible.
- Lorsque vous utilisez plusieurs flashes externes AF540FGZ/AF360FGZ et effectuez une prise de vue avec synchro flash hautes vitesses en mode sans fil, réglez le flash directement raccordé à l'appareil en mode synchro flash hautes vitesses.

## Raccordement d'un flash externe avec une rallonge

Lorsque vous utilisez un flash externe dissocié de l'appareil, fixez l'adaptateur de sabot FG (① ; en option) sur le sabot de l'appareil et un adaptateur de flash dissocié F (② ; en option) à la base du flash externe, puis connectez-les avec la rallonge F5P (③ ; en option). L'adaptateur de flash dissocié F peut être fixé sur votre trépied à l'aide de la vis prévue à cet effet.

### En cas de couplage avec le flash incorporé

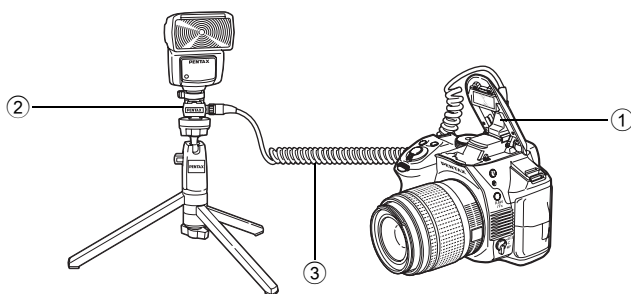

### Prise de vue avec plusieurs flashes à l'aide de rallonges

Vous pouvez associer deux flashes externes ou plus (AF540FGZ, AF360FGZ ou AF200FG).

Pour raccorder le flash AF540FGZ, vous pouvez utiliser la prise de raccordement pour rallonge du flash. Pour raccorder le flash AF360FGZ ou des AF200FG comme illustré dans la figure ci-dessous, raccordez un flash externe avec adaptateur de sabot F (④ ; en option) sur l'adaptateur de sabot dissocié F (② ; en option), puis raccordez un autre adaptateur de sabot dissocié F (②) au flash externe par le biais de la rallonge F5P (③ ; en option).

Reportez-vous au manuel du flash pour plus de détails.

## En cas de couplage de deux flashes externes

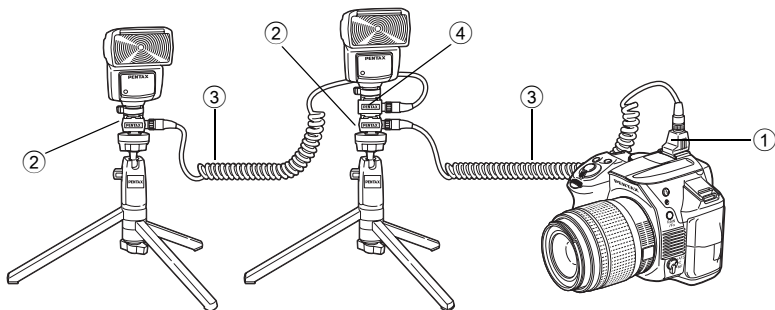

Lorsque vous utilisez plusieurs flashes externes ou un flash externe avec le flash incorporé, P-TTL sert à contrôler le flash.

## Utilisation du mode synchro flash contrôle des contrastes

L'association de plusieurs flashes externes (AF540FGZ, AF360FGZ ou AF200FG) ou l'utilisation d'un flash externe avec le flash incorporé permet d'effectuer des prises de vue à flashes multiples (photographie avec synchro flash contrôle des contrastes). Cette fonction s'appuie sur les différentes intensités lumineuses délivrées par les divers flashes.



L'AF200FG doit être associé à l'AF540FGZ ou à l'AF360FGZ.

### 1 Raccordez indirectement le flash externe à l'appareil.

Reportez-vous à p.272 pour avoir des détails.

### 2 Réglez le mode de synchronisation du flash externe sur le mode synchro contrôle des contrastes.

**3**

**Vérifiez que les flashes externe et incorporé sont totalement chargés, puis prenez la photo.**



- Si vous utilisez plusieurs flashes externes et que le mode synchro flash contrôle des contrastes est défini pour le flash externe maître, le rapport d'intensité des flashes est de 2 (unité maître) : 1 (unités esclaves). Si un flash externe est associé au flash incorporé, le rapport d'intensité est de 2 (flash externe) : 1 (flash incorporé).
- Lorsque vous utilisez plusieurs flashes externes ou un flash externe avec le flash incorporé, P-TTL sert à contrôler le flash.

# 10 Annexe

---

|  |     |
|--|-----|
| Réglages par défaut .....  | 276 |
| Fonctions disponibles avec différentes<br>combinaisons d'objectifs ..... | 284 |
| Nettoyage du capteur CMOS .....  | 290 |
| Utilisation de l'unité GPS .....   | 293 |
| Messages d'erreur .....  | 296 |
| Problèmes de prise de vue .....  | 299 |
| Caractéristiques principales .....                                       | 302 |
| Index .....  | 311 |
| GARANTIE .....   | 320 |

# Réglages par défaut

Le tableau ci-dessous indique les réglages d'usine par défaut. Les fonctions définies dans la mémoire (p.241) sont sauvegardées même lorsque l'appareil est mis hors tension.

## Réglage de réinitialisation

Oui : Le réglage reprend sa valeur par défaut avec la fonction réinitialisation (p.243).

Non : Le réglage est sauvegardé même après la réinitialisation.























## Touches directes

| Paramètre          | Réglage par défaut              | Réglage de réinitialisation | Page                             |
|--------------------|---------------------------------|-----------------------------|----------------------------------|
| Sensibilité        | ISO AUTO (ISO 100 à 3200)       | Oui                         | p.99                             |
| Balance des blancs | <b>AWB</b>                      | Oui                         | p.159                            |
| Mode Flash         | Dépend du mode d'enregistrement | Oui                         | p.74                             |
| Mode déclenchement | P.de vue vue par vue            | Oui                         | p.105<br>p.132<br>p.134<br>p.136 |



## Menu [📷 Mode pr. de vue]

| Paramètre           | Réglage par défaut     | Réglage de réinitialisation | Page  |
|---------------------|------------------------|-----------------------------|-------|
| Mode exposition     | <b>P</b>               | Oui                         | p.193 |
| Personnaliser image | Lumineux               | Oui                         | p.173 |
| Mode scènes         | Portrait               | Oui                         | p.95  |
| Filtre numérique    | Aucun filtre           | Oui                         | p.177 |
| Prise de vue HDR    | Prise de vue HDR       | Arrêt                       | p.167 |
|                     | Alignement auto        | Marche                      |       |
|                     | Valeur bracketing expo | ±2 IL                       |       |

| Paramètre                |                         | Réglage par défaut | Réglage de réinitialisation | Page  |
|--------------------------|-------------------------|--------------------|-----------------------------|-------|
| Réglages capture image   | Format fichier          | JPEG               | Oui                         | p.157 |
|                          | Pixels enregistrés JPEG | 16M                | Oui                         | p.157 |
|                          | Qualité JPEG            | ★★★                | Oui                         | p.158 |
|                          | Espace couleurs         | sRGB               | Oui                         | p.158 |
| Mesure de l'exposition   |                         | Multizone          | Oui                         | p.109 |
| Réglages AF              | AF.A                    | Arrêt              | Oui                         | p.116 |
|                          | Zone AF étendue         | Arrêt              | Oui                         | p.119 |
|                          | Zone active AF          | Auto (5 points AF) | Oui                         | p.117 |
|                          | Assistance AF           | Marche             | Oui                         | p.116 |
| Correction objectif      | Correction distorsion   | Arrêt              | Oui                         | p.169 |
|                          | Ajust aberrat° chroma   | Marche             | Oui                         |       |
| Sur-impression           | Nombre de prises        | 2 fois             | Oui                         | p.140 |
|                          | Réglage IL auto         | Arrêt              | Oui                         |       |
| Intervallomètre          | Intervalle              | 00:00'03"          | Oui                         | p.137 |
|                          | Nombre de vues          | 2 Images           | Oui                         |       |
|                          | Démarrer intervalle     | Immédiat           | Oui                         |       |
|                          | Heure début             | 12:00AM/00:00      | Oui                         |       |
| Réglages plage dynamique | Compens° htes lumières  | Auto               | Oui                         | p.166 |
|                          | Compens° ombres         | Auto               | Oui                         |       |
| Réduct° bruit ISO élevé  |                         | Auto               | Oui                         | p.111 |
| Réd.bruit vit.obt° lente |                         | Auto               | Oui                         | p.113 |
| Ajustement composit°     | Direction X-Y           | Centrer            | Oui                         | p.171 |
|                          | Rotation                | ±0°                |                             |       |
|                          | Réutiliser précédent    | Arrêt              |                             |       |
| Niveau électronique      |                         | Arrêt              | Oui                         | p.236 |
| Corr° ligne horizon      |                         | Arrêt              | Oui                         | p.131 |

| Paramètre              |   | Réglage par défaut   | Réglage de réinitialisation | Page  |
|------------------------|---|--|-----------------------------|-------|
| Shake Reduction        |   | Marche   | Oui                         | p.130 |
| Focale d'entrée        |   | 35 mm  | Oui                         | p.287 |
| Live View              | Contraste AF  | Détection de visage  | Oui                         | p.120 |
|                        | Autozoom AF   | Arrêt  | Oui                         | p.123 |
|                        | Contours netteté  | Arrêt  | Oui                         | p.125 |
|                        | Affichage quadrillage   | Arrêt  | Oui                         | p.121 |
|                        | Affich. Infos P. de vue   | Marche   | Oui                         |       |
|                        | Affichage histogramme   | Arrêt  | Oui                         |       |
|                        | Ombres/Htes lumières  | Arrêt  | Oui                         |       |
| Affichage immédiat     | Durée affichage   | 1 sec.   | Oui                         | p.238 |
|                        | Agrandir affich.imméd.  | Marche   | Oui                         |       |
|                        | Sauv. données RAW   | Marche   | Oui                         |       |
|                        | Affichage histogramme   | Arrêt  | Oui                         |       |
|                        | Ombres/Htes lumières  | Arrêt  | Oui                         |       |
| Programmat°<br>molette | <b>P</b>  |  Tv,  Av,  P            | Oui                         | p.181 |
|                        | <b>Sv</b>   |  --,  ISO,  --         | Oui                         |       |
|                        | <b>Tv</b>   |  Tv,  --,  --      | Oui                         |       |
|                        | <b>Av</b>   |  --,  Av,  --     | Oui                         |       |
|                        | <b>TAv/M</b>  |  Tv,  Av,  P LINE | Oui                         |       |
|                        | <b>B</b>  |  --,  Av,  --     | Oui                         |       |
|                        |  |  --,  --,  --     | Oui                         |       |



| Paramètre              |   | Réglage par défaut      | Réglage de réinitialisation | Page  |       |
|------------------------|---|-------------------------|-----------------------------|-------|-------|
| Personnalisat° boutons |                                  | Format fichier ponctuel | Oui                         | p.185 |       |
|                        |  (images fixes/ séquences vidéo) | Activer AF1             | Oui                         | p.187 |       |
| Mémoire                | Filtre numérique, Prise de vue HDR, Affichage info p.de vue   | Arrêt                   | Oui                         | p.241 |       |
|                        | Autre que les fonctions ci-dessus   | Marche                  | Oui                         |       |       |
| GPS                    | Traceur astronomique  | Action en mode B        | <b>B</b>                    | Oui   | p.293 |
|                        |   | Exposition minutée      | Arrêt                       | Oui   |       |
|                        |   | Durée d'exposition      | 5'00"                       | Oui   |       |
|                        |   | Indicateurs LED GPS     | Marche                      | Oui   |       |
|                        | Etalonnage  |                         | —                           | —     |       |
|                        | Intervalle positionnemt   |                         | 1 min.                      | Oui   |       |
|                        | Synchro heure GPS   |                         | Marche                      | Oui   |       |
| Sauvegarde mode USER   |   | —                       | Oui *1                      | p.189 |       |

\*1 Les réglages sauvegardés ne sont réinitialisés qu'avec [Réinitialisat° mode USER] de l'écran [Sauvegarde mode USER].

Menu [  Vidéo ]

| Paramètre               |                     | Réglage par défaut  | Réglage de réinitialisation | Page  |
|-------------------------|---------------------|---|-----------------------------|-------|
| Réglage de l'exposition |                     | <b>P</b>  | Oui                         | p.143 |
| Réglages capture vidéo  | Pixels enregistrés  |  | Oui                         |       |
|                         | Cadence d'image     | 30 im./s  | Oui                         |       |
|                         | Niv. compress°      | ★★★   | Oui                         |       |
| Niveau enregistrement   |                     | 3   | Oui                         |       |
| Movie SR                |                     | Marche  | Oui                         |       |
| Vidéo par intervalle    | Intervalle          | 3 sec.  | Oui                         | p.148 |
|                         | Durée enregistremt  | 00:00'12"   | Oui                         |       |
|                         | Démarrer intervalle | Immédiat  | Oui                         |       |
|                         | Heure début         | 12:00AM/00:00   | Oui                         |       |

## Palette du mode de lecture

| Paramètre              | Réglage par défaut                    | Réglage de réinitialisation | Page  |
|------------------------|---------------------------------------|-----------------------------|-------|
| Rotation d'image       | —                                     | —                           | p.206 |
| Filtre numérique       | Monochrome                            | Oui                         | p.213 |
| Redimensionner         | Taille maximum en fonction du réglage | —                           | p.211 |
| Recadrer               | Taille maximum en fonction du réglage | —                           | p.212 |
| Index                  | —                                     | —                           | p.219 |
| Protéger               | —                                     | Non                         | p.247 |
| Diaporama              | —                                     | Oui                         | p.205 |
| Enr. bal.blancs manuel | —                                     | —                           | p.163 |
| Enregistrer traitement | —                                     | Oui                         | p.176 |

| Paramètre         | Réglage par défaut                                    | Réglage de réinitialisation | Page  |
|-------------------|---|-----------------------------|-------|
| Développement RAW | Pixels enregistrés :<br>[16M]<br>Niveau qualité : ★★★ | Oui                         | p.222 |
| Montage vidéo     | —   | —                           | p.152 |
| DPOF              | —   | Non                         | p.251 |

### Menu [▶ Lecture]

| Paramètre               | Réglage par défaut | Réglage de réinitialisation | Page  |
|-------------------------|--------------------|-----------------------------|-------|
| Diaporama               | Durée affichage    | 3 sec.                      | p.204 |
|                         | Fondu enchainé     | Arrêt                       |       |
|                         | Répéter lecture    | Arrêt                       |       |
| Zoom rapide             | Arrêt              | Oui                         | p.199 |
| Ombres/Htes lumières    | Arrêt              | Oui                         |       |
| Rotation image auto     | Marche             | Oui                         |       |
| Supprimer toutes images | —                  | —                           | p.210 |

### Menu [↶ Préférences]

| Paramètre       | Réglage par défaut            | Réglage de réinitialisation | Page |       |
|-----------------|-------------------------------|-----------------------------|------|-------|
| Language/言語     | Anglais                       | Non                         | p.65 |       |
| Réglage date    | 01/01/2012                    | Non                         | p.67 |       |
| Heure monde     | Réglage de l'heure            | Ville résidence             | Oui  | p.233 |
|                 | Destination (Ville)           | Identique à Ville résidence | Non  |       |
|                 | Destination (heure d'été)     | Identique à Ville résidence | Non  |       |
|                 | Ville résidence (Ville)       | Selon réglage initial       | Non  |       |
|                 | Ville résidence (heure d'été) | Selon réglage initial       | Non  |       |
| Taille du texte | Selon réglage initial         | Non                         | p.66 |       |

| Paramètre              |                                   | Réglage par défaut    | Réglage de réinitialisation | Page  |
|------------------------|-----------------------------------|-----------------------|-----------------------------|-------|
| Effets sonores         | Volume                            | 3                     | Oui                         | p.232 |
|                        | Réglages                          | Tous Marche           |                             |       |
| Affichage LCD          | Affichage guide                   | Marche                | Oui                         | p.236 |
|                        | Couleur affich                    | 1                     |                             |       |
| Corr° ligne horizon    |                                   | ±0                    | Oui                         | p.237 |
| Réduct° scintillement  |                                   | 50 Hz                 | Non                         | p.27  |
| Options interface      | Sortie vidéo                      | Selon réglage initial | Non                         | p.227 |
|                        | Connexion USB                     | MSC                   | Oui                         | p.258 |
| Nom du dossier         |                                   | Date                  | Oui                         | p.248 |
| Créer nouveau dossier  |                                   | —                     | —                           | p.249 |
| Informations copyright | Ajouter infos copyright           | Arrêt                 | Non                         | p.249 |
|                        | Photographe                       | —                     | Non                         |       |
|                        | Détenteur copyright               | —                     | Non                         |       |
| Arrêt auto             |                                   | 1 min.                | Oui                         | p.240 |
| Réinitialisation       |                                   | —                     | —                           | p.243 |
| Type de pile AA        |                                   | Détection auto        | Oui                         | p.240 |
| Détection pixels morts |                                   | —                     | —                           | p.239 |
| Système anti-poussière | Système anti-poussière            | —                     | —                           | p.290 |
|                        | Action démarrage/<br>Action arrêt | Arrêt                 | Oui                         |       |
| Nettoyage capteur      |                                   | —                     | —                           | p.291 |
| Formater               |                                   | —                     | —                           | p.246 |
| Info/options programme |                                   | —                     | —                           | p.244 |

## Menu [C Réglag. perso.]

| Paramètre                       | Réglage par défaut        | Réglage de réinitialisation | Page  |
|---------------------------------|---------------------------|-----------------------------|-------|
| 1. Incréments IL                | Incréments de 1/3IL       | Oui                         | p.104 |
| 2. Paliers sensibilité          | Palier 1 IL               | Oui                         | p.100 |
| 3. Sensibilité élargie          | Arrêt                     | Oui                         | p.100 |
| 4. Temps de mesure d'expo       | 10 sec.                   | Oui                         | p.110 |
| 5. AE-L avec AF bloqué          | Arrêt                     | Oui                         | p.109 |
| 6. Lier point AF et AE          | Arrêt                     | Oui                         | p.110 |
| 7. Options mode B               | Mode1                     | Oui                         | p.103 |
| 8. Ordre bracketing             | 0 – +                     | Oui                         | p.105 |
| 9. Bracketing ponctuel          | Arrêt                     | Oui                         | p.107 |
| 10. Balance blancs avec flash   | Balance blancs auto       | Oui                         | p.161 |
| 11. Bal.blancs auto tungstène   | Correction fine           | Oui                         | —     |
| 12. Paliers T° couleur          | Kelvin                    | Oui                         | p.164 |
| 13. Superposer zone AF          | Marche                    | Oui                         | p.117 |
| 14. AF avec télécommande        | Arrêt                     | Oui                         | p.135 |
| 15. Réglage AF.S                | Priorité mise au point    | Oui                         | p.115 |
| 16. Réglage AF.C                | Priorité mise au point    | Oui                         | p.116 |
| 17. Déclenchemnt pdt charge     | Arrêt                     | Oui                         | p.77  |
| 18. Mode flash sans fil         | Marche                    | Oui                         | p.271 |
| 19. Enregistremnt info rotation | Marche                    | Oui                         | p.199 |
| 20. Enregistremnt place menu    | Réinitialisat° place menu | Oui                         | p.239 |
| 21. MAP prédéterminée           | Arrêt                     | Oui                         | p.127 |
| 22. Ajustement AF précis        | Arrêt                     | Oui                         | p.125 |
| 23. Utilis. bague diaphragme    | Ne pas autoriser          | Oui                         | p.288 |
| Réinit. fonct° perso            | —                         | —                           | p.244 |

# Fonctions disponibles avec différentes combinaisons d'objectifs

Tous les modes d'enregistrement de l'appareil sont disponibles lorsque vous utilisez un objectif DA, DA L ou FA J, ou lorsqu'un objectif avec une position **A** est utilisé avec la bague d'ouverture réglée sur la position **A**. Lorsqu'ils sont utilisés dans une position autre que **A**, ou que d'autres objectifs sont utilisés, les restrictions suivantes s'appliquent.

- ✓ : Des fonctions sont disponibles lorsque la bague de diaphragme est réglée sur la position **A**.
- # : Certaines fonctions sont limitées.
- x : Les fonctions ne sont pas disponibles.

| Fonction   | Objectif<br>[Type de monture] | DA<br>DA L<br>D FA        | FA J<br>FA *6   | F *6   | A      | M<br>P |
|--|-------------------------------|---------------------------|-----------------|--------|--------|--------|
|  |                               | [KAF]<br>[KAF2]<br>[KAF3] | [KAF]<br>[KAF2] | [KAF]  | [KA]   | [K]    |
| Autofocus<br>(objectif uniquement)<br>(avec adaptateur AF 1,7x) *1                   |                               | ✓<br>-                    | ✓<br>-          | ✓<br>- | -<br># | -<br># |
| Mise au point manuelle<br>(avec témoin de mise au point)*2<br>(avec dépoli de visée) |                               | ✓                         | ✓               | ✓      | ✓      | ✓      |
| Retouche manuelle du point   |                               | #*4                       | x               | x      | x      | x      |
| Mode de sélection du point de mise<br>au point [Auto]                                |                               | ✓                         | ✓               | ✓      | #*8    | x      |
| Mesure de l'exposition [Multizone]   |                               | ✓                         | ✓               | ✓      | ✓      | x      |
| Mode <b>P/Sv/Tv/Av/TA</b> v  |                               | ✓                         | ✓               | ✓      | ✓      | #*9    |
| Mode <b>M</b>  |                               | ✓                         | ✓               | ✓      | ✓      | #      |
| Flash automatique P-TTL *3   |                               | ✓                         | ✓               | ✓      | ✓      | x      |
| Zoom motorisé  |                               | -                         | x               | -      | -      | -      |

|  |     |     |   |   |   |
|--|-----|-----|---|---|---|
| Permet d'obtenir automatiquement les informations de distance focale de l'objectif | ✓   | ✓   | ✓ | x | x |
| Correction objectif  | ✓*5 | x*7 | x | x | x |

- \*1 Objectifs ayant une ouverture maximale de F2,8 ou plus rapide. Uniquement disponible à la position **A**.
- \*2 Objectifs ayant une ouverture maximale de F5,6 ou plus rapide.
- \*3 Disponible lors de l'utilisation du flash incorporé, de l'AF540FGZ, l'AF360FGZ, l'AF200FG ou l'AF160FC.
- \*4 Uniquement disponible avec les objectifs compatibles.
- \*5 La fonction de correction de distorsion est désactivée lorsque vous utilisez un fish-eye DA 10-17 mm.
- \*6 Afin d'utiliser un objectif FA/F DOUX 85 mm F2,8 ou FA DOUX 28 mm F2,8, réglez [23. Utilis. bague diaphragme] sur [Autoriser] dans le menu [**C** Réglag. perso. 4]. Vous pouvez prendre des photos avec l'ouverture que vous avez définie mais uniquement dans la plage d'ouverture manuelle.
- \*7 Disponible uniquement avec un objectif FA 31 mm F1,8 limité, FA 43 mm F1,9 limité ou FA 77 mm F1,8 limité.
- \*8 Fixé sur [Spot].
- \*9 **Av** Exposition automatique avec diaphragme ouvert. (La bague de diaphragme n'a aucun effet sur la valeur réelle de l'ouverture.)

## Noms des objectifs et des montures

Les objectifs DA avec motorisation et les objectifs FA avec zoom motorisé utilisent la monture K<sub>AF2</sub>. Les objectifs DA avec motorisation ultrasonique et sans coupleur AF utilisent la monture K<sub>AF3</sub>.

Les objectifs à focale unique FA (non-zooms) ainsi que les objectifs DA et DA L sans motorisation et D FA, FA J et F utilisent la monture K<sub>AF</sub>. Reportez-vous au manuel de l'objectif concerné pour obtenir plus de détails. Notez que cet appareil ne dispose pas de fonction de zoom motorisé.

## Objectifs et accessoires non disponibles avec cet appareil

Lorsque le réglage de la bague de diaphragme est autre que **A** ou bien qu'un objectif sans position **A** ou que des accessoires comme un tube allonge ou des soufflets automatiques sont utilisés, l'appareil ne fonctionne que si [23. Utilis. bague diaphragme] est réglé sur [Autoriser] dans le menu [**C** Réglag. perso. 4]. Reportez-vous à « Utilisation de la bague du diaphragme » (p.288) pour en savoir plus.

## Objectif et flash incorporé

Selon l'objectif utilisé avec cet appareil, l'utilisation du flash incorporé peut ne pas être disponible ou peut être limitée en raison du vignettage. Le flash incorporé ne peut pas être réglé et se déclenche entièrement lorsque des objectifs A qui ne sont pas en position **A**, des objectifs fabriqués avant les objectifs A ou à mise au point douce sont utilisés. Les objectifs DA, DA L, D FA, FA J et FA non indiqués sur la liste ci-dessous peuvent être utilisés sans problème.

\* Les objectifs suivants ont été évalués sans parasoleil.

### Indisponible en raison du vignettage

| Nom de l'objectif                     |
|---------------------------------------|
| FISH-EYE DA 10-17 mm F3,5-4,5 ED (IF) |
| DA12-24 mm F4 ED AL                   |
| DA14 mm F2,8 ED (IF)                  |
| FA★ 300 mm F2,8 ED (IF)               |
| FA★ 600 mm F4 ED (IF)                 |
| FA★ 250-600 mm F5,6 ED (IF)           |

### Disponible avec quelques restrictions

| Nom de l'objectif                | Restrictions  |
|----------------------------------|---|
| FISH-EYE F 17-28 mm F3,5-4,5     | Un vignettage peut se produire lorsque la focale est inférieure à 20 mm.  |
| DA 16-45 mm F4 ED AL             | Lorsque la focale est inférieure à 28 mm ou bien égale à 28 mm et que la distance de prise de vue est de 1 m ou moins, un vignettage peut se produire.              |
| DA★ 16-50 mm F2,8 ED AL (IF) SDM | Lorsque la focale est de 20 mm ou moins ou lorsqu'elle est égale à 35 mm et que la distance de prise de vue est inférieure à 1,5 m, un vignettage peut se produire. |
| DA 17-70 mm F4 AL (IF) SDM       | Lorsque la focale est inférieure à 24 mm ou bien égale à 35 mm et que la distance de prise de vue est de 1 m ou moins, un vignettage peut se produire.              |



| Nom de l'objectif                      | Restrictions   |
|--|--|
| DA 18-250 mm F3,5-6,3 ED AL (IF)       | Un vignettage peut se produire lorsque la focale est inférieure à 35 mm.   |
| FA ★ 28-70 mm F2,8 AL                  | Un vignettage peut se produire si la focale est égale à 28 mm et que la distance de prise de vue est inférieure à 1 m. |
| FA DOUX 28 mm F2,8/ FA DOUX 85 mm F2,8 | Le flash incorporé se déclenche toujours entièrement.  |

## Régler la focale

La fonction Shake Reduction opère en obtenant des informations sur l'objectif, comme la focale. Réglez la focale lorsque vous utilisez un objectif dont la focale ne peut pas être obtenue automatiquement.

### 1 Veillez à ce que [Shake Reduction] soit activé puis mettez l'appareil hors tension.

Reportez-vous à « Réduction des bougés horizontaux et verticaux de l'appareil » (p.130) pour avoir des détails.

### 2 Montez un objectif et mettez l'appareil sous tension.

L'écran [Focale dentrée]' apparaît.

### 3 Tournez la molette arrière ( ) pour régler la focale.

Vous avez le choix entre les valeurs de focale suivantes. (valeur par défaut : 35 mm).

|     |     |     |     |     |     |     |     |     |     |
|-----|-----|-----|-----|-----|-----|-----|-----|-----|-----|
| 8   | 10  | 12  | 15  | 18  | 20  | 24  | 28  | 30  | 35  |
| 40  | 45  | 50  | 55  | 65  | 70  | 75  | 85  | 100 | 120 |
| 135 | 150 | 180 | 200 | 250 | 300 | 350 | 400 | 450 | 500 |
| 550 | 600 | 700 | 800 |     |     |     |     |     |     |

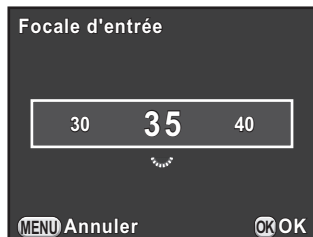



- Si la focale de votre objectif ne figure pas parmi les valeurs ci-dessus, sélectionnez la valeur la plus proche (exemple : [18] pour 17 mm et [100] pour 105 mm).
- Si vous utilisez un zoom, sélectionnez, de la même manière, la focale correspondant au zoom.

## 4 Appuyez sur le bouton OK.

L'appareil est prêt à photographier.



- Pour modifier la focale, utilisez [Focale dentrée]' dans le menu [Mode pr. de vue 3].
- Si vous utilisez un objectif sans position d'ouverture **A** ou un objectif avec une position **A** avec la bague d'ouverture réglée sur une position autre que **A**, réglez [23. Utilis. bague diaphragme] du menu [C Réglag. perso. 4] sur [Autoriser]. (p.288)

## Utilisation de la bague du diaphragme

L'obturateur peut être relâché même si la bague de diaphragme de l'objectif D FA, FA, F ou A n'est pas réglée sur la position **A** ou si un objectif sans position **A** est monté. Sélectionnez [Autoriser] dans [23. Utilis. bague diaphragme] du menu [C Réglag. perso. 4].

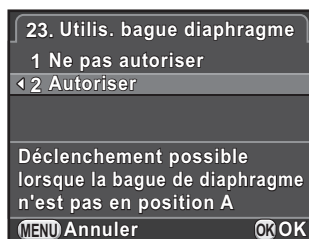

Les restrictions suivantes s'appliquent selon l'objectif utilisé.

| Objectif utilisé  | Mode d'enregistrement | Restriction  |
|---|-----------------------|--|
| D FA, FA, F, A, M, S<br>(objectifs seuls ou avec accessoires de diaphragme automatique comme le tube allonge automatique K) | <b>Av</b>             | L'ouverture reste ouverte indépendamment de la position de la bague de diaphragme. La vitesse d'obturation change selon l'ouverture mais un écart d'exposition risque de se produire. [F--] apparaît comme témoin d'ouverture. |
| D FA, FA, F, A, M, S<br>(avec accessoires de diaphragme manuel comme le tube allonge K)                                     | <b>Av</b>             | Il est possible de prendre des photos avec une valeur d'ouverture spécifiée mais un écart d'exposition peut se produire. [F--] apparaît comme témoin d'ouverture.  |
| Objectif à diaphragme manuel, comme un objectif reflex (objectif uniquement)  | <b>Av</b>             |  |
| FA, F DOUX 85 mm, FA DOUX 28 mm<br>(objectif uniquement)  | <b>Av</b>             | Il est possible de prendre des photos avec une valeur d'ouverture spécifiée dans la plage d'ouverture manuelle. [F--] apparaît comme témoin d'ouverture.<br>Vous pouvez vérifier l'exposition avec Prévisualisation optique.   |
| Tous objectifs  | <b>M</b>              | Il est possible de prendre des photos avec la valeur d'ouverture et la vitesse d'obturation spécifiées. [F--] apparaît comme témoin d'ouverture.<br>Vous pouvez vérifier l'exposition avec Prévisualisation optique.           |



Si la bague d'ouverture est réglée sur une position autre que **A**, l'appareil fonctionne en mode **Av** quel que soit le réglage du sélecteur de mode, excepté lorsqu'il est réglé sur le mode **M** ou .

Si le capteur CMOS est sale ou poussiéreux, des ombres peuvent apparaître à l'image dans certains cas, par exemple lorsque la prise de vue s'effectue sur un arrière-plan blanc. Ceci indique que le capteur CMOS doit être nettoyé.

## Retrait des saletés sur le capteur CMOS (nettoyage capteur)

Le fait de faire vibrer le capteur CMOS élimine la poussière qu'il contient.

- 1** Sélectionnez [Système anti-poussière] dans le menu [↖ Préférences 3] et appuyez sur le bouton de navigation (▶).

L'écran [Système anti-poussière] apparaît.

- 2** Appuyez sur le bouton OK.

La fonction anti-poussières est activée en faisant vibrer le capteur à hautes fréquences.

Pour activer la fonction anti-poussières à chaque fois que l'appareil est allumé et éteint, réglez [Action démarrage] et [Action arrêt] sur .

Une fois le retrait des poussières terminé, l'appareil revient au menu [↖ Préférences 3].

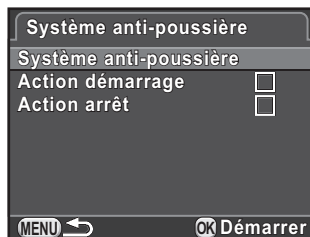

## Retrait de la poussière à l'aide d'une soufflette

Soulevez le miroir et ouvrez le diaphragme lors du nettoyage du capteur CMOS à l'aide d'une soufflette.

Le capteur CMOS étant une pièce de précision, veuillez contacter le service après-vente PENTAX pour un nettoyage professionnel. Ce service de nettoyage est payant.



- Le témoin du retardateur clignote pendant le nettoyage du capteur.
- Cet appareil peut générer un son de vibration pendant le nettoyage du capteur CMOS. Il ne s'agit pas d'un dysfonctionnement.
- Vous pouvez utiliser le kit de nettoyage du capteur pour nettoyer le capteur CMOS.



- N'utilisez jamais d'aérosol ni une soufflette avec pinceau. Ceci pourrait rayer le capteur CMOS. De même, n'essuyez jamais le capteur CMOS avec un chiffon.
- Ne nettoyez pas le capteur lorsque la molette de sélection du mode est réglée sur **B**.
- Pour empêcher l'accumulation de saleté ou de poussières sur le capteur CMOS, laissez le bouchon de protection du boîtier monture sur l'appareil lorsqu'aucun objectif n'est monté.
- Lorsque la batterie est faible, [Énergie restante insuffisante pour nettoyer le capteur] s'affiche sur l'écran.
- Il est recommandé d'utiliser le kit adaptateur secteur en option lors du nettoyage du capteur. Si vous n'utilisez pas ce kit, installez une batterie ayant un niveau d'énergie restant suffisant. Si la capacité de la batterie faiblit au cours du nettoyage, le témoin du retardateur clignote rapidement ; vous devez alors immédiatement cesser le nettoyage.
- Ne placez pas l'extrémité de la soufflette à l'intérieur de la monture de l'objectif. En cas de coupure de l'alimentation, cela pourrait endommager le diaphragme, le capteur CMOS et le miroir.

### 1

Mettez l'appareil hors tension et retirez l'objectif.

### 2

Mettez l'appareil sous tension.

### 3

Sélectionnez [Nettoyage capteur] dans le menu [⌘ Préférences 3] et appuyez sur le bouton de navigation (▶).

L'écran [Nettoyage capteur] apparaît.

- 4** Appuyez sur le bouton de navigation (▲) pour sélectionner [Miroir levé] puis appuyez sur le bouton OK.

Le miroir est bloqué en position relevée.

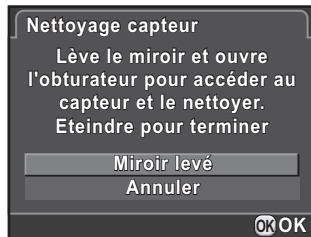

- 5** Nettoyage du capteur CMOS.

Utilisez une soufflette sans pinceau pour éliminer la saleté et la poussière du capteur CMOS.

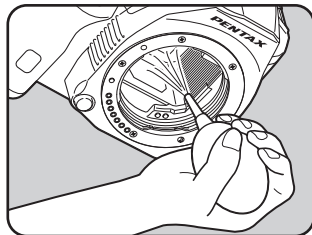

- 6** Mettez l'appareil hors tension.

Le miroir revient automatiquement à sa position initiale.

- 7** Montez l'objectif ou le bouchon de boîtier.

Les fonctions suivantes sont disponibles lorsque le GPS O-GPS1 en option est monté sur cet appareil.

|                       |  |   |
|-----------------------|--|---|
| Boussole électronique | Affiche la latitude, la longitude, l'altitude de l'emplacement actuel, la direction de l'objectif et le Temps universel coordonné (UTC) en mode veille.  |  |
| Traceur astronomique  | Suit et capture des corps célestes. En adaptant le mouvement de l'unité de Shake Reduction intégrée de l'appareil au mouvement des corps célestes, ceux-ci peuvent être capturés comme des points individuels même si la prise de vue se fait avec un réglage exposition longue. (p.294) |   |
| Synchro heure GPS     | Règle automatiquement les paramètres de la date et de l'heure de l'appareil à l'aide des informations acquises des satellites GPS.   |   |



- Reportez-vous au manuel de l'unité GPS pour savoir comment monter l'unité et obtenir des informations sur les fonctions de l'unité.
- Pour afficher la boussole électronique, appuyez deux fois sur le bouton **INFO** en mode veille et sélectionnez [Boussole électronique] sur l'écran de sélection de l'affichage du mode veille. (p.29)



« Navigation simple » ne peut pas être utilisé avec cet appareil.

## Prise de vue de corps célestes (ASTROTRACER)

- 1 Sélectionnez [GPS] dans le menu [Mode pr. de vue 4] et appuyez sur le bouton de navigation (►).

L'écran [GPS] apparaît.

- 2 Sélectionnez [Traceur astronomique] et appuyez sur le bouton de navigation (►).

L'écran [Traceur astronomique] apparaît.

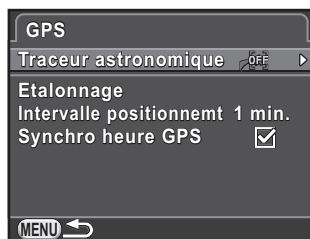

- 3 Sélectionnez [Action en mode B], appuyez sur le bouton de navigation (►) pour sélectionner [B] puis appuyez sur le bouton OK.

La fonction ASTROTRACER est activée lors de prise de vue en mode **B**.

Pour régler [Durée d'exposition], sélectionnez d'abord l'icône MARCHE pour l'élément [Exposition minutée] dans le sous-menu ASTROTRACER.

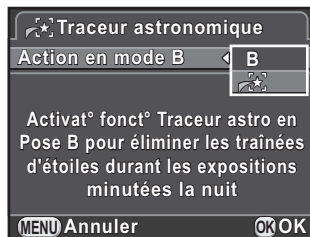

- 4 Appuyez trois fois sur le bouton MENU.

L'appareil est prêt à photographier.

- 5 Réglez le sélecteur de mode sur **B**.

- 6 Pressez le déclencheur à fond.

La prise de vue démarre.



## 7 Réappuyez à fond sur le déclencheur.

L'exposition est terminée.

Lorsque [Exposition minutée] est activé, la prise de vue se termine automatiquement après que le [Durée d'exposition] défini s'est écoulé.



- Lorsque vous ne voulez pas que les témoins du GPS s'allument pendant une prise de vue avec la fonction ASTROTRACER, vous pouvez les désactiver en sélectionnant l'icône ARRÊT pour [Indicateurs LED GPS] à l'étape 3.
- Reportez-vous au manuel du GPS pour plus de détails sur ASTROTRACER.

| Messages d'erreur                     | Description  |
|---------------------------------------|--|
| Carte mémoire pleine                  | La carte mémoire SD est pleine et vous ne pouvez plus enregistrer d'autres images. Insérez une nouvelle carte SD ou supprimez les fichiers inutiles. (p.57, p.208)<br>Vous pouvez enregistrer davantage d'images si vous modifiez les réglages de la capture d'images. (p.156) |
| Aucune image                          | Il n'y a aucune image à lire dans la carte mémoire SD.   |
| Cette image ne peut être affichée     | Vous essayez de lire une image dans un format non pris en charge par l'appareil. Il se peut qu'un autre type d'appareil ou un ordinateur puisse retransmettre ces données.   |
| Aucune carte dans l'appareil          | Aucune carte mémoire SD n'est insérée dans l'appareil. (p.57)  |
| Impossible d'utiliser carte           | La carte mémoire SD insérée n'est pas compatible avec cet appareil.  |
| Erreur carte mémoire                  | La carte mémoire SD a un problème ; la capture et la lecture d'images sont impossibles. Essayez l'affichage sur un ordinateur.   |
| Carte non formatée                    | La carte mémoire SD insérée n'est pas formatée ou l'a été sur un autre périphérique et n'est pas compatible avec cet appareil. Utilisez la carte après l'avoir formatée avec cet appareil. (p.246)   |
| Carte verrouillée                     | Le commutateur écriture-protection de la carte mémoire SD que vous avez insérée est verrouillé. Déverrouillez la carte mémoire SD. (p.7)   |
| Carte verrouillée électroniquement    | Les données sont protégées par une fonction de sécurité de la carte mémoire SD.  |
| Cette image ne peut pas être agrandie | Vous êtes en train d'essayer de grossir une image qui ne peut pas l'être.  |













| Messages d'erreur   | Description  |
|---|--|
| Cette image est protégée  | Vous essayez de supprimer une image protégée. Retirez la protection de l'image. (p.247)  |
| Énergie restante insuffisante pour activer la localisation des pixels morts     | Apparaît pendant la détection de pixels défectueux si le niveau de la batterie est insuffisant. Installez une batterie entièrement chargée ou des batteries AA neuves, ou utilisez le kit adaptateur secteur en option.          |
| Énergie restante insuffisante pour nettoyer le capteur                          | Apparaît pendant le nettoyage du capteur si le niveau de la batterie est insuffisant. Installez une batterie entièrement chargée ou des batteries AA neuves, ou utilisez le kit adaptateur secteur en option.                    |
| Puissance de la batterie insuffisante pour mettre le programme à jour           | Apparaît lorsque vous essayez de mettre à jour le programme si le niveau de la batterie est insuffisant. Installez une batterie entièrement chargée ou des batteries AA neuves, ou utilisez le kit adaptateur secteur en option. |
| Mise à jour du programme Impossible.<br>Problème avec le fichier de mise à jour | Impossible de mettre à jour le programme. Le fichier de mise à jour est endommagé. Essayez de télécharger de nouveau le fichier de mise à jour.  |
| Le dossier ne peut être créé  | Le nombre maximum de dossiers (999) et le nombre de fichiers (9999) sont atteints et aucune image ne peut plus être enregistrée. Introduisez une nouvelle carte mémoire SD ou formatez la carte. (p.246)                         |
| Impossible de stocker l'image   | L'image n'a pas pu être enregistrée en raison d'une erreur sur la carte mémoire SD.  |
| Réglages non sauvegardés  | Les réglages DPOF ne peuvent pas être enregistrés car la carte mémoire SD est pleine. Supprimez les images inutiles et procédez à nouveau aux réglages DPOF. (p.208)   |
| L'opération n'a pas pu être correctement finalisée                              | L'appareil n'a pas pu mesurer la balance des blancs manuelle (p.162 ni mesurer la prise de vue HDR p.167). Renouvelez l'opération.   |
| Aucune autre image ne peut être sélectionnée                                    | Vous ne pouvez pas sélectionner plus que le nombre maximum d'images pour Sélectionner & supprimer (p.208) et Index (p.219).  |

| Messages d'erreur  | Description   |
|--|---|
| Aucune image ne peut être traitée  | Aucune image ne peut être traitée à l'aide de la fonction de filtre numérique (p.213) ou de développement RAW (p.222).  |
| Cette image ne peut être traitée   | Apparaît lorsque vous essayez de réaliser Redimensionner (p.211), Recadrer (p.212), Filtre numérique (p.213) ou Développement RAW (p.222) pour des images capturées avec d'autres appareils ou lorsque vous essayez de réaliser Redimensionner ou Recadrer pour des images de taille minimum. |
| L'appareil n'a pas pu créer d'image  | La création d'un index a échoué. (p.219)  |
| Cette fonction n'est pas disponible dans le mode en cours                                | Vous essayez de paramétrer une fonction qui n'est pas disponible en mode <b>AUTO</b> , <b>SCN</b> ou  .  |
| Surchauffe de l'appareil. Désactiver temporairement Live View pour protéger les circuits | Live View ne peut pas être utilisé car la température interne de l'appareil est trop élevée. Essayez d'utiliser à nouveau Live View lorsque l'appareil a refroidi.  |
| L'appareil s'éteindra afin d'éviter une détérioration due à une surchauffe               | L'appareil se met hors tension parce que sa température interne est trop élevée. Laissez l'appareil éteint et laissez-le refroidir assez longtemps. Remettez-le sous tension après un moment.   |

Dans de rares cas, l'appareil ne peut pas fonctionner correctement en raison de l'électricité statique. Ceci peut être corrigé en retirant la batterie et en la remettant en place. Après avoir suivi cette procédure, si l'appareil fonctionne correctement, il n'a pas besoin d'être réparé.

Avant de contacter notre service après-vente, nous vous recommandons de vérifier les points suivants :

| Incident                   | Cause   | Solution   |
|----------------------------|---|--|
| L'appareil ne s'allume pas | La batterie n'est pas installée   | Vérifiez qu'une batterie est installée.  |
|                            | La batterie n'est pas installée correctement dans l'appareil                              | Vérifiez l'orientation de la batterie. Réinstallez la batterie en fonction des symboles +/- . (p.51, p.52)   |
|                            | La batterie est faible  | Remplacez-la par une batterie chargée ou utilisez le kit adaptateur secteur en option.   |
| Impossible de déclencher   | Le flash incorporé est en cours de charge   | ⚡ clignote pendant la charge du flash. Attendez la fin de la charge.   |
|                            | Il n'y a plus d'espace disponible sur la carte mémoire SD                                 | Introduisez une carte mémoire SD avec suffisamment d'espace ou supprimez des images. (p.79, p.208)   |
|                            | Enregistrement  | Attendez que l'enregistrement soit terminé.  |
|                            | La bague du diaphragme de l'objectif est réglée sur une position différente de <b>A</b> . | Réglez la bague du diaphragme de l'objectif sur la position <b>A</b> ou sélectionnez [Autoriser] dans [23. Utilis. bague diaphragme] du menu [ <b>C</b> Réglag. perso. 4]. (p.288) |

| Incident   | Cause  | Solution  |
|--|--|---|
| La mise au point automatique ne fonctionne pas.            | Il est difficile de mettre le sujet au point   | La mise au point automatique ne peut pas fonctionner correctement sur des sujets présentant un faible contraste (ciel, murs blancs, etc.), des couleurs sombres, des motifs complexes, des objets qui se déplacent rapidement ou un paysage pris par une fenêtre ou un grillage. Verrouillez la mise au point sur un autre objet situé à la même distance que votre sujet puis pointez sur le sujet et enfoncez le déclencheur à fond. Sinon, utilisez la mise au point manuelle. (p.123) |
|  | Le sujet n'est pas dans la zone de mise au point automatique   | Cadrez votre sujet dans la zone de mise au point automatique de l'écran. Si le sujet sort de la zone de mise au point automatique, pointez l'objectif vers votre sujet et verrouillez la mise au point puis recomposez votre scène et pressez le déclencheur à fond.  |
|  | Le sujet est trop rapproché  | Éloignez-vous du sujet et prenez la photo.  |
|  | Le mode de mise au point est réglé sur <b>MF</b>   | Réglez le curseur du mode de mise au point sur <b>A.F.S</b> ou <b>C</b> . (p.114)   |
| La fonction de mémorisation d'exposition ne fonctionne pas | Le mode <b>B</b> est paramétré   | Le verrouillage de l'exposition n'est pas disponible dans le mode <b>B</b> .  |
| Le flash incorporé ne se déclenche pas                     | Lorsque le mode flash est réglé sur  ou  , le flash ne se déclenche pas lorsque le sujet est lumineux  | Réglez le mode flash sur  (Flash forcé) ou  (Flash forcé+réd yeux rouges). (p.74)   |
|  |  ,  ,  ,  ,  ,  ,  , ou <br>du mode <b>SCN</b> est paramétré | Sélectionnez un mode d'enregistrement autre que ceux montrés à gauche. (p.93)   |

| Incident   | Cause  | Solution  |
|--|--|---|
| Le système du zoom motorisé ne fonctionne pas                      | L'appareil ne dispose pas de la fonction zoom motorisé.  | Utilisez le zoom manuel.  |
| La connexion USB avec un ordinateur ne fonctionne pas correctement | Le mode de connexion USB est réglé sur [PTP]   | Réglez [Connexion USB] sur [MSC] dans [Options interface] du menu [⚙️ Préférences 2]. (p.258)   |
| La fonction Shake Reduction ne fonctionne pas                      | La fonction Shake Reduction est désactivée   | Activez la fonction Shake Reduction. (p.130)  |
|  | La focale n'est pas paramétrée   | Si vous utilisez un objectif ne se prêtant pas à l'obtention des données de focale, réglez ma focale sur l'écran [Focale dentrée]'. (p.287) |
|  | La vitesse d'obturation est trop lente pour que la fonction Shake Reduction soit efficace en panoramique ou lorsque vous prenez des scènes de nuit, etc. | Désactivez la fonction Shake Reduction et prévoyez un trépied.  |
|  | Le sujet est trop rapproché  | Éloignez-vous du sujet ou désactivez la fonction Shake Reduction et prévoyez un trépied.  |

## Description du modèle

|                       |   |
|-----------------------|---|
| Type                  | Appareil numérique reflex TTL avec mise au point, exposition automatiques et flash P-TTL incorporé rétractable              |
| Monture d'objectif    | Monture PENTAX KAF <sub>2</sub> à baïonnette (coupleur AF, contacts d'information, monture K avec contacts d'alimentation). |
| Objectifs compatibles | Objectifs à monture KAF <sub>3</sub> , KAF <sub>2</sub> (non disponible avec zoom motorisé), objectifs à monture KAF, KA    |

## Enregistrement d'image

|                               |  |
|-------------------------------|--|
| Capteur d'image               | Filtre de couleurs primaires, CMOS, taille : 23,7×15,7 (mm)  |
| Nombre effectif de pixels     | Env. 16,28 mégapixels  |
| Nombre total de pixels        | Env. 16,49 mégapixels  |
| Système anti-poussière        | Revêtement SP et opérations du capteur CMOS  |
| Sensibilité (sortie standard) | ISO AUTO : 100 à 12800 (les pas IL peuvent être réglés sur 1 IL, 1/2 IL ou 1/3 IL), Peut être étendu de ISO 100 à ISO 25600. |
| Stabilisateur d'image         | Déplacement du capteur Shake Reduction   |

## Formats de fichier

|                          |   |
|--------------------------|---|
| Formats d'enregistrement | RAW (DNG), JPEG (Exif 2.3), compatible DCF2.0   |
| Pixels enregistrés       | JPEG : <b>16M</b> (4928×3264) <b>12M</b> (4224×2816)<br><b>8M</b> (3456×2304) <b>5M</b> (2688×1792)<br>RAW : <b>16M</b> (4928×3264) |
| Niv. compress°           | RAW (12 bit) : DNG<br>JPEG : ★★★ (excellent), ★★ (très bon), ★ (bon)<br>RAW et JPEG enregistrables simultanément                    |
| Espace couleurs          | sRGB, AdobeRGB  |
| Support de stockage      | Cartes mémoire SD, SDHC et SDXC   |
| Dossier de stockage      | Date (100_1018, 100_1019...)/<br>PENTX (100PENTX, 101PENTX...)  |



## Visueur

|                                 |  |
|---------------------------------|--|
| Type                            | Visueur à pentaprisme  |
| Couverture (FOV)                | Environ 100 %  |
| Grossissement                   | Environ 0,92x (50 mm F1,4 à l'infini)  |
| Longueur du dégagement oculaire | Environ 21,7 mm (depuis la fenêtre de visualisation), environ 24,5 mm (depuis le centre de l'objectif) |
| Correction dioptrique           | Environ -2,5 to +1,5 m <sup>-1</sup>   |
| Écran de mise au point          | Écran de mise au point interchangeable naturel-brillant-mat III  |

## Live View

|                            |   |
|----------------------------|---|
| Type                       | Méthode TTL utilisant le capteur d'image CMOS   |
| Mécanisme de mise au point | Détection des contrastes Détection de visages, Par anticipation, Sélection, Spot  |
| Affichage                  | Couverture de champ : environ 100 %, grossissement (2x, 4x, 6x), affichage grille (Grille 4x4, Rectangle d'or, Echelle), avertissement lumineux/sombre, histogramme, contours netteté |

## Écran LCD

|          |                                  |
|----------|----------------------------------|
| Type     | Écran LCD TFT couleur, large     |
| Taille   | 3 pouces                         |
| Pixels   | Environ 921 000 pixels           |
| Modifier | Luminosité et couleurs réglables |

## Balance des blancs

|                   |   |
|-------------------|---|
| Auto              | Méthode faisant appel à l'association du capteur CMOS et du capteur de détection de source lumineuse  |
| Modes prédéfinis  | Lumière du jour, Ombre, Nuageux, Lumière fluorescente ( <b>D</b> : Couleur lumière jour, <b>N</b> : Blanc couleur du jour, <b>W</b> : Lumière blanche, <b>L</b> : Blanc chaud), Tungstène, Flash, <b>CTE</b> , Manuel, Température de couleur |
| Manuel            | Configuration sur l'écran d'affichage (3 réglages maximum peuvent être enregistrés), réglages de la température de couleur, copie du réglage de la balance des blancs d'une image capturée  |
| Ajustement précis | Ajustable $\pm 7$ étapes sur l'axe A-B et l'axe G-M   |

### Système de mise au point

|  |  |
|--|--|
| Type   | TTL : mise au point automatique à coïncidence de phase   |
| Capteur de mise au point                     | SAFOX IXi+, 11 points (9 points de mise au point de type croisé au centre)   |
| Plage de luminosité                          | EV 1 à 18 (ISO 100)  |
| Modes AF                                     | AF single ( <b>A.F.S</b> ) : mode priorité mise au point ou priorité vitesse<br>AF continu ( <b>A.F.C</b> ) : mode priorité mise au point ou priorité FPS<br>AF Auto ( <b>A.F.A</b> ) : bascule automatiquement entre <b>A.F.S</b> et <b>A.F.C</b> . |
| Modes de sélection du point de mise au point | Auto (5 points AF), Auto (11 points AF), Sélectionner (Zone AF étendue est disponible), Spot   |
| Assistance AF                                | Lumière d'assistance AF LED dédiée   |

### Contrôle de l'exposition

|                       |   |
|-----------------------|---|
| Type                  | Ouverture TTL, 77 mesures segmentées<br>Modes de mesure : Multizone, Centrale pondérée ou Spot  |
| Échelle de mesure     | 0 IL à 22 (ISO 100 à 50 mm F 1,4)   |
| Modes de prise de vue | Auto Picture ( <b>AUTO</b> ), scène ( <b>SCN</b> ), programme ( <b>P</b> ), priorité sensibilité ( <b>Sv</b> ), priorité vitesse ( <b>Tv</b> ), priorité ouverture ( <b>Av</b> ), priorité vitesse & ouverture ( <b>TAv</b> ), manuel ( <b>M</b> ), pose B ( <b>B</b> )<br>Modes Auto Picture : sélectionne automatiquement parmi Standard, Portrait, Paysage, Macro, Sport, Portrait nocturne, Nocturne, Ciel bleu, Forêt<br>Modes scène : Portrait, Paysage, Macro, Sport, Portrait nocturne, Coucher de soleil, Ciel bleu, Forêt, Nocturne, Scène nocturne HDR, Instantané nocturne, Gastronomie, Animal favori, Enfants, Mer & Neige, Silhouette, Lumière tamisée, Concert, Musée<br>* Fixé sur JPEG dans le mode Scène nocturne HDR. |
| Correction IL         | ±5 IL (des pas de 1/3 IL ou des pas de 1/2 IL peuvent être sélectionnés)  |
| Verrouillage expo.    | Peut être attribué au bouton <b>AF/AE-L</b> à partir du menu.   |

### Obturateur

|                    |   |
|--------------------|---|
| Type               | Obturateur à plan focal vertical commandé électroniquement  |
| Vitesse obturation | Automatique : 1/6000 à 30 secondes, manuel : 1/6000 à 30 secondes (pas de 1/3 IL ou 1/2 IL), pose B |

### Mode déclenchement

|                   |  |
|-------------------|--|
| Sélection du mode | Image par image, rafale (rapide, standard), retardateur (12 sec., 2 sec.), télécommande (0 sec., 3 sec.), bracketing d'exposition (3 vues) |
| FPS continu       | Environ 6 im./s. (JPEG, rafale rapide), environ 3 im./s. (JPEG, rafale standard)   |

### Flash incorporé

|                  |  |
|------------------|--|
| Type             | Flash P-TTL incorporé rétractable<br>Nombre de guides : environ 12 (ISO 100/m)<br>Angle de couverture : objectif grand angle, équivalent à 28 mm au format 35 mm                     |
| Modes flash      | P-TTL, atténuation des yeux rouges, synchro vitesses lentes, synchro 2e rideau<br>Synchro hautes vitesses et sans fil sont également disponibles avec un flash externe dédié PENTAX. |
| Vitesse synchro  | 1/180 s  |
| Corr. expo flash | -2,0 à +1,0 IL   |

### Fonctions d'enregistrement

|                          |   |
|--------------------------|---|
| Personnaliser image      | Lumineux, Naturel, Portrait, Paysage, Éclatant, Couleurs éclatantes, Estompé, Sans blanchiment, Diapositive, Monochrome, Traitement croisé                            |
| Réduction du bruit       | Réduct° bruit ISO élevé, Réduc.bruit vit.obt.lent   |
| Réglages plage dynamique | Compensation des hautes lumières, compensation des ombres   |
| Correction objectif      | Correction de l'aberration, correction de l'aberration chromatique latérale   |
| Filtre numérique         | Extraire couleur, Photos créatives, Rétro, Contraste élevé, Ombres, Inverser couleur, Couleur   |
| Prise de vue HDR         | Auto, HDR 1, HDR 2 HDR 3<br>Alignement auto (correction automatique de la composition)<br>Valeur bracketing expo : $\pm 1$ IL, $\pm 2$ IL, $\pm 3$ IL                 |
| Sur-impression           | Nombre de prises de vue : 2-9, Exposition réglée automatiquement.   |
| Intervallomètre          | Intervalle entre prises de vue : 3 sec. à 24 h ; Réglage début prise de vue : immédiatement, à partir du moment indiqué, Nombre de prises de vue : jusqu'à 999 images |
| Corr° ligne horizon      | SR activé : ajuste de 1 degré max., SR désactivé : ajuste de 1,5 degrés max.  |

|                              |  |
|------------------------------|--|
| Ajustement de la composition | Plage d'ajustement de $\pm 1,0$ mm ( $\pm 0,5$ mm en cas de rotation) en haut, en bas, à droite ou à gauche ; plage de rotation de $\pm 1$ degré |
| Niveau électronique          | Affiché dans le viseur (sens horizontal uniquement) ; affiché sur l'écran LCD (sens horizontal et vertical)                                      |

## Vidéo

|                      |   |
|----------------------|---|
| Format fichier       | MPEG-4 AVC/H.264  |
| Pixels enregistrés   | <b>FUJHD</b> (1920×1080, <b>16:9</b> , 30 im./s./25 im./s/24 im./s),<br><b>HD</b> (1280×720, <b>16:9</b> , 60 im./s/50 im./s/30 im./s/25 im./s/24 im./s),<br><b>VGA</b> (640×480, <b>4:3</b> , 30 im./s/25 im./s/24 im./s)  |
| Niv. compress°       | ★★★ (excellent), ★★ (très bon), ★ (bon)   |
| Son                  | Microphone mono intégré ; le niveau sonore de l'enregistrement peut être ajusté.  |
| Durée enregistremt   | Jusqu'à 25 minutes ; arrête automatiquement l'enregistrement si la température interne de l'appareil s'élève.   |
| Personnaliser image  | Lumineux, Naturel, Portrait, Paysage, Éclatant, Couleurs éclatantes, Estompé, Sans blanchiment, Diapositive, Monochrome, Traitement croisé  |
| Filtre numérique     | Extraire couleur, Photos créatives, Rétro, Contraste élevé, Inverser couleur, Couleur   |
| Vidéo par intervalle | Intervalles d'enregistrement : 3 sec., 5 sec., 10 sec., 30 sec., 1 min., 5 min., 10 min., 30 min., 1 h, Durée d'enregistrement : 12 sec. à 99 h, Réglage démarrer intervalle : immédiatement, à partir du moment indiqué<br>* Le format de fichier est Motion JPEG (AVI). |

## Fonctions de lecture

|                  |   |
|------------------|---|
| Vue lecture      | Image par image, affichage multi-images (segmentation par 4, 9, 16, 36 et 81 imagettes), grossissement de l'affichage (jusqu'à 16×, défilement et zoom rapide disponibles), rotation de l'image, affichage de l'histogramme (histogramme Y, histogramme RVB), avertissement ombres/hautes lumières, rotation automatique de l'image, affichage d'informations détaillées, affichage des informations de copyright (photographe, détenteur du copyright), données du GPS (latitude, longitude, altitude, direction, Temps universel coordonné (UTC)), affichage des dossiers, affichage bande film & calendrier, diaporama |
| Supprimer        | Une image, toutes les images, sélectionner et supprimer, dossier, image affichage immédiat  |
| Filtre numérique | Monochrome, Extraire couleur, Photos créatives, Rétro, Contraste élevé, Ombres, Inverser couleur, Couleur, Amplification des tons, Croquis, Aquarelle, Pastel, Postérisation, Miniature, Doux, Scintillement, Fish-eye, Filtre étirement, Ajust paramètr base   |

|                   |  |
|-------------------|--|
| Développement RAW | Format de fichier (JPEG), Réglages capture image (Longueur/largeur, Pixels enregistrés, Niv. compress°, Espace couleurs), Correction objectif (distorsion, Ajust aberrat° chroma lat.), Personnaliser image, Balance des blancs, Sensibilité, Réduct° bruit ISO élevé, Compens° ombres   |
| Modifier          | Redimensionner, Recadrer (le rapport longueur/largeur peut être modifié et la correction de l'inclinaison est disponible), Index, Montage vidéo (diviser ou supprimer des vues sélectionnées), Capturer une image fixe JPEG à partir d'une vidéo, Enregistrer les données RAW depuis JPEG (si elles sont disponibles dans la mémoire tampon) |

### Personnalisation

|                          |  |
|--------------------------|--|
| Mode USER                | 2 réglages définis par l'utilisateur maximum peuvent être enregistrés.   |
| Fonctions personnalisées | 23 éléments  |
| Mémoire des modes        | 12 éléments  |
| Programmat° molette      | Molettes électriques (avant/arrière) : personnalisables pour chaque mode d'exposition.   |
| Personnalisat° boutons   | Bouton <b>RAW/Fx</b> : Format fichier ponctuel, Bracketing d'exposition, Prévisualisation optique, Prévisualisation numérique, Ajustement de la composition, Zone active AF<br>Bouton <b>AF/AE-L</b> : Active AF1, Active AF2, Annule AF, Verrouillage expo. |
| Taille du texte          | Standard, Grande   |
| Heure monde              | Réglages de l'heure monde pour 75 villes (28 fuseaux horaires)   |
| Ajustement AF précis     | ±10 pas, ajustement pour tous les objectifs ou les objectifs individuels (vous pouvez en enregistrer jusqu'à 20)   |
| Informations copyright   | Les noms du « photographe » et du « détenteur du copyright » sont intégrés au fichier image.   |

### Alimentation

|                    |  |
|--------------------|--|
| Type de batterie   | Batterie lithium-ion rechargeable D-LI109<br>Avec un support de batterie AA D-BH109 (en option), il est possible d'utiliser quatre batteries AA (lithium, Ni-MH rechargeables, alcalines). |
| Adaptateur secteur | Kit adaptateur secteur K-AC128 (en option)   |

|                          |   |
|--------------------------|---|
| Autonomie de la batterie | (Avec D-LI109)<br>Nombre d'images enregistrables (avec 50 % d'utilisation du flash) : environ 410 images, (sans utilisation du flash) : environ 480 images<br>Durée de lecture : environ 270 min<br>* Soumis à essai conformément à la norme CIPA avec une batterie lithium-ion rechargeable neuve à une température de 23°C. Les résultats réels peuvent varier en fonction des conditions/situations de prise de vue. |
|--------------------------|---|

### Interfaces

|                         |  |
|-------------------------|--|
| Port de connexion       | USB 2.0 (compatible avec vitesses rapides), borne de sortie AV, Prise pour cordon de déclenchement |
| Connexion USB           | MSC/PTP  |
| Système de sortie vidéo | NTSC/PAL   |

### Dimensions et poids

|            |   |
|------------|---|
| Dimensions | Environ 128,5 mm (L) × 96,5 mm (H) × 71,5 mm (P) (excepté le sabot, les pièces de fonctionnement et autres protubérances) |
| Poids      | Env. 650 g (chargé et prêt avec batterie dédiée et carte mémoire SD), env. 590 g (boîtier seul)                           |

### Accessoires

|                     |  |
|---------------------|--|
| Contenu de la boîte | Câble USB I-USB7, courroie O-ST53, batterie lithium-ion rechargeable D-LI109, chargeur de batterie D-BC109, cordon d'alimentation secteur, logiciel (CD-ROM) S-SW128<br><Monté sur l'appareil><br>Œilleton FR, cache du sabot FK, cache de la monture du boîtier |
| Logiciel            | SILKYPIX Developer Studio 3.0 pour PENTAX  |

### ● Capacité de stockage des images et durée d'enregistrement approximatives

Avec une batterie entièrement chargée

| Batterie | Température | Prise de vue normale | Photographie au flash |                     | Durée de lecture |
|----------|-------------|----------------------|-----------------------|---------------------|------------------|
|          |             |                      | Utilisation à 50 %    | Utilisation à 100 % |                  |
| D-LI109  | 23°C        | 480                  | 410                   | 360                 | 270 minutes      |
|          | 0°C         | 360                  | 300                   | 250                 | 210 minutes      |

La capacité de stockage d'images (enregistrement normal et flash utilisé pour 50 % des prises de vue) repose sur les conditions de mesure conformes aux normes CIPA tandis que les autres données reposent sur nos conditions de mesure. L'on peut observer un certain écart par rapport aux chiffres mentionnés ci-dessus en conditions d'utilisation réelles en fonction du mode d'enregistrement et des conditions de prise de vue sélectionnés.

### ● Capacité approximative de stockage image selon la taille

(lorsqu'une carte mémoire SD de 2 Go est utilisée)

| Pixels enregistrés     | Qualité JPEG |      |      | RAW |
|------------------------|--------------|------|------|-----|
|                        | ★★★          | ★★   | ★    |     |
| <b>16M</b> (4928×3264) | 214          | 379  | 749  | 76  |
| <b>12M</b> (4224×2816) | 289          | 512  | 1007 | —   |
| <b>8M</b> (3456×2304)  | 429          | 758  | 1463 | —   |
| <b>5M</b> (2688×1792)  | 706          | 1229 | 2363 | —   |

Le nombre d'images enregistrables peut varier en fonction du sujet, des conditions de prise de vue, du mode de prise de vue sélectionné et de la carte mémoire SD, etc.















## Symboles

|   |              |
|---|--------------|
| Menu [ Prise de vue]                    |              |
| .....                                   | 83, 276      |
| Menu [ Vidéo] ....                      | 88, 143, 280 |
| Menu [ Lecture]                         | 198          |
| Menu [ Préférences]                     |              |
| .....                                   | 230, 281     |
| Menu [ <b>C</b> Réglag. perso]          |              |
| .....                                   | 89, 283      |
| Bouton  (Lecture)                       |              |
| .....                                   | 21, 23, 78   |
| Bouton  (vert) .....                    | 21           |
| Bouton  (déploiement<br>du flash) ..... | 21, 77       |
| Bouton  (Correction IL)                 |              |
| .....                                   | 21, 23, 104  |
| Standard .....                          | 94           |
| Portrait .....                          | 94, 95       |
| Paysage .....                           | 94, 95       |
| Macro .....                             | 94, 95       |
| Objet en mouvement ..                   | 94, 95       |
| Portrait nocturne .....                 | 94, 95       |
| Coucher de soleil .....                 | 94, 95       |
| Ciel bleu .....                         | 95           |
| Forêt .....                             | 95, 96       |
| Nocturne .....                          | 96           |
| Nocturne HDR .....                      | 96           |
| Instantané nocturne .....               | 96           |
| Gastronomie .....                       | 96           |
| Animal favori .....                     | 96           |
| Enfants .....                           | 96           |
| Mer & Neige .....                       | 96           |
| Silhouette .....                        | 96           |
| Lumière tamisée .....                   | 96           |
| Concert .....                           | 96           |
| Musée .....                             | 96           |
| Vidéo .....                             | 146          |



## A



|   |                 |
|---|-----------------|
| Aberration chromatique latérale                 |                 |
| .....   | 170             |
| Accessoires .....                               | 18              |
| Adaptateur secteur .....                        | 54              |
| AdobeRGB .....                                  | 158             |
| <b>AFA</b> .....                                | 116             |
| <b>AFC</b> .....                                | 116             |
| <b>AFS</b> .....                                | 115             |
| <b>AF/AE-L</b> Bouton ....                      | 21, 115, 187    |
| Affich. Infos P. de vue .....                   | 121             |
| Affichage 4 imquettes .....                     | 203             |
| Affichage bande film & calendrier               |                 |
| .....   | 203             |
| Affichage des informations                      |                 |
| de lecture .....                                | 30              |
| Affichage dossier .....                         | 201             |
| Affichage du menu .....                         | 239             |
| Affichage guide .....                           | 94, 181         |
| Affichage histogramme                           |                 |
| .....   | 30, 34, 35, 238 |
| Affichage histogramme RVB                       |                 |
| .....   | 31, 34          |
| Affichage immédiat .....                        | 72, 238         |
| Affichage info p.de vue .....                   | 29              |
| Affichage infos détaillées .....                | 32              |
| Affichage infos standard .....                  | 30              |
| Affichage une image .....                       | 30, 78          |
| Agrandir affich.imméd. ....                     | 238             |
| Ajouter la date (DPOF) .....                    | 253             |
| Ajust paramètr base (Filtre<br>numérique) ..... | 215             |
| Ajust. clairs/sombres                           |                 |
| (Personnaliser image) ....                      | 175             |
| Ajustement AF précis .....                      | 125             |
| Ajustement de la composition                    |                 |
| .....   | 171             |
| Alimentation .....                              | 64              |

|  |                 |
|--|-----------------|
| Amplification des tons (Filtre numérique) .....  | 214             |
| Animal favori  .....  | 96              |
| Aquarelle (Filtre numérique) .....   | 214             |
| Arrêt auto .....   | 240             |
| Assistance AF .....  | 19, 72, 116     |
| <b>Av</b> Mode (Exposition automatique priorité ouverture) .....   | 100             |
| Avertissement de surchauffe .....  | 27              |
| Avertissement Ombres/Hautes lumières .....   | 199             |
| <b>AWB</b> (Balance des blancs) .....  | 159             |
| <b>B</b>   |                 |
| <b>B</b> Mode (Pose B) .....   | 102             |
| Bague de mise au point .....   | 124             |
| Balance des blancs .....   | 159             |
| Balance des blancs manuelle .....  | 162             |
| Batterie .....   | 49              |
| Batteries AA .....   | 52              |
| Batteries alcalines .....  | 52              |
| Batteries lithium .....  | 52              |
| Batteries rechargeables Ni-MH .....  | 52              |
| Bouchon de boîtier .....   | 60              |
| Boussole électronique ...  | 29, 293         |
| Bouton  (Correction IL) .....   | 21, 23, 104     |
| Bouton <b>INFO</b> ....  | 21, 23, 30, 202 |
| Bouton de navigation (     ) ..... | 21, 23, 40, 82  |
|  Bouton (déploiement du flash) .....  | 21, 77          |
| Bouton  (Lecture) ....  | 21, 23, 78      |

|   |                    |
|---|--------------------|
| Bouton  /  (Live View/ Supprimer) ..... | 21, 23, 73, 79, 26 |
| Bouton <b>MENU</b> .....  | 21, 23, 43         |
| Bouton <b>OK</b> .....  | 21, 23, 118        |
| Bouton <b>RAW/Fx</b> .....  | 21, 185            |
| Bouton vert .....   | 21, 181            |
| Bracketing d'exposit° .....   | 105                |
| Bracketing ponctuel .....   | 107                |

## C

|   |          |
|---|----------|
| Cache de la monture de l'objectif .....   | 60       |
| Cache des ports .....   | 19       |
| Cadence d'image .....   | 144      |
| Capacité de stockage image .....  | 308, 309 |
| Caractéristiques .....  | 302      |
| Carte mémoire .....   | 57       |
| Carte mémoire SD .....  | 57, 246  |
| CD-ROM .....  | 260      |
| Charge de la batterie .....   | 49       |
| Ciel bleu  .....           | 95       |
| Compens° htes lumières .....  | 166      |
| Compens° ombres .....   | 166      |
| Concert  .....             | 96       |
| Connexion USB .....   | 258      |
| Contacts d'information de l'objectif .....  | 19       |
| Contours netteté .....  | 125      |
| Contraste (Personnaliser image) .....   | 175      |
| Contraste AF .....  | 120      |
| Contraste élevé (Filtre numérique) .....  | 178, 213 |
| Corr. expo flash .....  | 76       |
| Corr° ligne horizon .....   | 131      |
| Correction de la distorsion ....  | 169      |
| Correction IL .....   | 104      |
| Correction objectif .....   | 169      |
| Coucher de soleil  ..... | 95, 94   |

- Couleur (Filtre numérique) ..... 178, 214
- Couleur LCD perso. .... 237
- Couleurs éclatantes  
(Personnaliser image) .... 173
- Coupleur AF ..... 19
- Courroie ..... 48
- Création de nouveaux dossiers  
..... 249
- Croquis (Filtre croquis) ..... 214
- CTE** (Balance blancs) ..... 160
- D**
- Décharge flash auto ..... 74
- Déclencheur ..... 21, 23, 71
- Dépoli de visée ..... 124
- Destination ..... 233
- Détection de visages  
(Contraste AF) ..... 120
- Détection du contraste AF ... 114
- Détection pixels morts ..... 239
- Détenteur copyright ..... 250
- Développement d'images RAW  
..... 222, 260
- Développement RAW .... 222, 260
- Diaporama ..... 204
- Diapositive (Personnaliser  
image) ..... 173
- Distorsion ..... 169
- DNG ..... 157
- Doux (Filtre numérique) ..... 215
- DPOF ..... 251
- E**
- Éclairage fluorescent (Balance  
blancs) ..... 159
- Éclairage tungstène (Balance  
blancs) ..... 159
- Éclatant (Personnaliser image)  
..... 173
- Écran ..... 23, 237
- Écran de contrôle LCD ..... 25
- Écran de réglage des paramètres  
.....28, 41
- Écran LCD .....23
- Écriture-protection .....7
- Écrou de trépied ..... 19
- Effet filtre (Personnaliser  
image) ..... 175
- Effets sonores .....232
- Enfants  .....96
- Enr. bal.blancs manuel ..... 163
- Enregistrement du produit ....262
- Enregistrer réglages .....189
- Enregistrer traitement .....177
- Équipement AV .....226
- Espace couleurs ..... 158
- Estompé (Personnaliser  
image) ..... 173
- Étirement (Filtre numérique)  
.....215
- Exif .....249
- Exposition .....99
- Exposition automatique priorité  
vitesse & ouverture **TAv**  
..... 100
- Exposition longue ..... 102
- Extraction de couleur (Filtre  
numérique) ..... 177, 213
- F**
- Filtre .....177
- Filtre numérique .....177, 213
- Fish-eye (Filtre numérique) ....215
- Flash .....74, 263
- Flash (Balance blancs) .....159
- Flash externe .....267
- Flash forcé .....74
- Flash incorporé .....74
- Focale d'entrée .....287
- Fonctionnement des menus ...43
- Forêt  .....95, 96
- Format de sortie .....227

|                               |     |
|-------------------------------|-----|
| Format fichier .....          | 157 |
| Format fichier ponctuel ..... | 186 |
| Formater .....                | 246 |

## G

|                              |          |
|------------------------------|----------|
| Gastronomie 🍴 .....          | 96       |
| GPS .....                    | 293      |
| Grossissement d'images ..... | 122, 200 |

## H

|   |     |
|---|-----|
| Harmonisation (Personnaliser image) ..... | 175 |
| Haut-parleur .....                        | 19  |
| Heure d'été .....                         | 66  |
| Heure monde .....                         | 233 |

## I

|  |            |
|--|------------|
| Image d'index .....                            | 219        |
| Impression .....                               | 251        |
| Indicateur du plan focal .....                 | 19         |
| Indicateurs guides .....                       | 36         |
| Info/options programme .....                   | 245        |
| Informations concernant la prise de vues ..... | 23         |
| Informations sur le photographe .....          | 249        |
| Initialiser une carte mémoire .....            | 246        |
| Installation du logiciel .....                 | 260        |
| Instantané nocturne 🌃 .....                    | 96         |
| Interrupteur principal .....                   | 21, 23, 64 |
| Intervallomètre .....                          | 137        |
| Inverser couleur (Filtre numérique) .....      | 178, 214   |

## J

|            |     |
|------------|-----|
| JPEG ..... | 157 |
|------------|-----|

## K







|              |     |
|--------------|-----|
| Kelvin ..... | 164 |
|--------------|-----|

## L

|  |          |
|--|----------|
| Language/言語 .....                      | 65       |
| Langue d'affichage .....               | 65       |
| Lecture .....                          | 78, 308  |
| Lecture des séquences vidéo .....      | 150      |
| Lecture en continu .....               | 204      |
| Levier de réglage dioptrique .....     | 19, 62   |
| Live View .....                        | 26, 73   |
| Logiciel .....                         | 244, 260 |
| Logiciel fourni .....                  | 260      |
| Longueur/largeur .....                 | 144, 212 |
| Lumière du jour (Balance blancs) ..... | 159      |
| Lumière tamisée ☼ .....                | 96       |
| Lumineux (Personnaliser image) .....   | 173      |

## M

|  |              |
|--|--------------|
| Macintosh .....                          | 257          |
| Macro 📷 .....                            | 95, 94       |
| MAP prédéterminée .....                  | 127          |
| Mémoire .....                            | 241          |
| Mémorisation de la mise au point .....   | 71           |
| Menu [🔧 Préférences] .....               | 230, 281     |
| Menu [📷 Prise de vue] .....              | 83, 276      |
| Menu [⚙️ Réglag. perso] .....            | 89, 283      |
| Menu [📺 Vidéo] .....                     | 88, 143, 280 |
| Mer & Neige 🌨️ .....                     | 96           |
| Messages d'erreur .....                  | 296          |
| Mesure centrale pondérée .....           | 109          |
| Mesure de l'exposition .....             | 109          |
| Mesure multizone .....                   | 109          |
| <b>MF</b> (Mise au point manuelle) ..... | 123          |
| Microphones .....                        | 19           |
| Miniature (Filtre numérique) .....       | 214          |

|   |         |  |             |
|---|---------|--|-------------|
| Mire AF .....   | 71, 73  | Monochrome (Filtre numérique)  | 213         |
| Mire spot .....   | 109     | .....  | 213         |
| Mired .....   | 164     | Monochrome (Personnaliser  |             |
| Miroir .....  | 19      | image) .....   | 173         |
| Mise à jour du programme ...  | 244     | Montage vidéo .....  | 152         |
| Mise au point .....   | 114     | Movie SR .....   | 145         |
| Mise au point automatique   |         | MSC .....  | 258         |
| à coïncidence de phase  |         | Musée  .....              | 96          |
| TTL .....   | 114     |  |             |
| Mise au point manuelle <b>MF</b> ...  | 123     | <b>N</b>   |             |
| Mode <b>AUTO</b> (Image auto)   |         | N° de fichier .....  | 243         |
| .....   | 70, 94  | Naturel (Personnaliser image)  |             |
| Mode centre .....   | 114     | .....  | 173         |
| Mode d'enregistrement .....   | 93      | Netteté (Personnaliser image)  |             |
| Mode déclenchement .....  | 82      | .....  | 175         |
| Mode exposition automatique   |         | Netteté affinée (Personnaliser   |             |
| priorité ouverture <b>Av</b> .....  | 100     | image) .....   | 176         |
| Mode exposition automatique   |         | Nettoyage capteur .....  | 291         |
| priorité vitesse <b>Tv</b> .....  | 100     | Nettoyage du capteur .....   | 290         |
| Mode exposition automatique   |         | Niv. compress° .....   | 144, 158    |
| programmée <b>P</b> .....   | 100     | Niveau électronique ...  | 29, 39, 236 |
| <b>M</b> Mode (Exposition manuelle)   |         | Niveau enregistrement .....  | 145         |
| .....   | 100     | Nocturne  .....           | 96          |
| Mode exposition manuelle <b>M</b>   |         | Nocturne HDR  .....       | 96          |
| .....   | 100     | Nom du dossier .....   | 248         |
| Mode Image Auto <b>AUTO</b> ..  | 70, 94  | Nombre-guide .....   | 265         |
| Mode priorité sensibilité   |         | Nuageux (Balance blancs) ...   | 159         |
| (exposition automatique) <b>Sv</b>  |         |  |             |
| .....   | 100     | <b>O</b>   |             |
| Mode rafale <b>Af.C</b> .....   | 116     | Objectif .....   | 59, 284     |
| Mode sans fil .....   | 75, 269 | Objectif à zoom .....  | 71          |
| Mode scène <b>SCN</b> .....   | 95      | Objectif avec bague de   |             |
| Mode synchro haute vitesse  |         | diaphragme .....   | 288         |
| (flash) .....   | 268     | Objet en mouvement  ... | 95, 94      |
| Mode unique <b>Af.S</b> .....   | 115     | Œilleton .....   | 62          |
| Mode USER .....   | 189     | Ombre (Balance blancs) .....   | 159         |
| Mode veille .....   | 24      | Ombres (Filtre numérique)  |             |
| Modes d'exposition .....  | 98, 100 | .....  | 178, 214    |
| Molette arrière (  ) ..... | 21, 23  | Options interface .....  | 227, 258    |
| Molette avant (  ) .....   | 21, 23  | Ordinateur .....   | 255         |
| Molette de sélection .....  | 181     |  |             |

**P**

|   |          |
|---|----------|
| <b>P</b> Mode (Exposition automatique programmée) ..... | 100      |
| Palette du mode lecture .....                           | 196, 280 |
| Par anticipation (Contraste AF) .....                   | 120      |
| Pastel (Filtre numérique) .....                         | 214      |
| Paysage ▲ .....   | 94, 95   |
| Paysage (Personnaliser image) .....                     | 173      |
| Personnalisat° boutons .....                            | 181      |
| Personnaliser image .....                               | 173      |
| Photos créatives (Filtre numérique) .....               | 178, 213 |
| Pixels .....  | 144, 157 |
| Pixels enregistrés .....                                | 144, 157 |
| Pixels enregistrés JPEG .....                           | 157      |
| Plage dynamique .....                                   | 166      |
| Point AF .....  | 117      |
| Portrait 🧑 .....  | 94, 95   |
| Portrait (Personnaliser image) .....                    | 173      |
| Portrait nocturne 🌙 .....                               | 95       |
| Postérisation (Filtre numérique) .....                  | 214      |
| Poussoir de déverrouillage de l'objectif .....          | 21, 60   |
| Prévisu. numérique .....                                | 129      |
| Prévisualisation .....                                  | 128      |
| Prévisualisation optique .....                          | 128      |
| Priorité déclenchement .....                            | 115      |
| Priorité FPS .....                                      | 116      |
| Priorité mise au point ...                              | 115, 116 |
| Prise de vue avec plusieurs flashes .....               | 272      |
| Prise de vue de corps célestes .....                    | 294      |
| Prise de vue en bracketing .....                        | 105      |
| Prise de vue en pose B .....                            | 102      |
| Prise de vue HDR .....                                  | 167      |

|   |          |
|---|----------|
| Prise de vue image plage dynamique élevée ..... | 167      |
| Prise pour cordon de déclenchement .....        | 19       |
| Prise sortie VIDÉO/PC ...                       | 226, 259 |
| Programmat° molette .....                       | 181      |
| Programme .....                                 | 244      |
| Protéger .....                                  | 247      |
| PTP .....                                       | 258      |
| P-TTL (flash) .....                             | 268      |

**Q**



|                    |     |
|--------------------|-----|
| Qualité JPEG ..... | 158 |
|--------------------|-----|

**R**

|   |         |
|---|---------|
| Rafale .....                                  | 136     |
| RAW .....                                     | 157     |
| Recadrage d'images .....                      | 212     |
| Récepteur de la télécommande .....            | 19, 135 |
| Réd.bruit vit.obt° lente .....                | 113     |
| Redimensionner .....                          | 211     |
| Réduct° bruit ISO élevé .....                 | 111     |
| Réduct° scintillement .....                   | 27      |
| Réduction des yeux rouges .....               | 74      |
| Réduction du bruit .....                      | 110     |
| Réglage date .....                            | 67      |
| Réglage de l'exposition pour les vidéos ..... | 143     |
| Réglage de la langue .....                    | 65      |
| Réglage de la luminosité .....                | 166     |
| Réglage dioptrique .....                      | 62      |
| Réglages affichage LCD .....                  | 237     |
| Réglages capture image .....                  | 156     |
| Réglages capture vidéo .....                  | 144     |
| Réglages initiaux .....                       | 65      |
| Réglages par défaut .....                     | 276     |
| Réglages plage dynamique .....                | 167     |
| Réinitialisation .....                        | 243     |
| Relâcher .....                                | 72      |
| Repère de monture de l'objectif .....         | 19, 60  |

|                                  |          |
|----------------------------------|----------|
| Retardateur .....                | 132      |
| Réto (Filtre numérique)<br>..... | 178, 213 |
| Rotation .....                   | 206      |
| Rotation d'image .....           | 206      |
| Rotation image auto .....        | 199      |

## S

|   |         |
|---|---------|
| Sabot .....   | 19      |
| Sans blanchiment (Personnaliser<br>image) .....   | 173     |
| Saturation (Personnaliser image)<br>.....   | 175     |
| Sauv. données RAW .....   | 79, 238 |
| Scintillement (Filtre numérique)<br>.....   | 215     |
| Sélecteur de mode .....   | 21, 93  |
| Sélecteur du mode de mise<br>au point .....   | 21, 71  |
| Sélectionne (Contraste AF) ....   | 120     |
| Sélectionner & supprimer ....   | 208     |
| Sensibilité .....   | 99, 223 |
| Sensibilité ISO .....   | 99      |
| Shake Reduction .....   | 130     |
| Silhouette  .....                      | 96      |
| SILKYPIX Developer Studio<br>.....  | 260     |
| Sortie vidéo .....  | 226     |
| Spot (Contraste AF) .....   | 120     |
| sRGB .....  | 158     |
| Standard  .....                      | 94      |
| Superposer zone AF .....  | 37      |
| <b>LV</b> /  Bouton (Supprimer) .... | 23      |
| Suppression .....   | 79, 208 |
| Suppression d'une seule image<br>.....  | 79      |
| Suppression de toutes les images<br>.....   | 210     |
| Sur-impression .....  | 140     |

|  |         |
|--|---------|
| <b>Sv</b> Mode (Exposition<br>automatique priorité<br>sensibilité) ..... | 100     |
| Synchro 2e rideau .....  | 75      |
| Synchro flash contrôle<br>des contrastes (flash) .....                   | 273     |
| Synchro heure GPS .....  | 293     |
| Synchro lente .....  | 74, 264 |
| Système anti-poussière .....   | 290     |
| Système de désignation<br>des fichiers .....                             | 158     |

## T

|  |             |
|--|-------------|
| Taille du texte .....  | 66          |
| Taux de compression .....  | 158         |
| <b>TAv</b> (Exposition automatique<br>priorité vitesse & ouverture)<br>..... | 100         |
| Teinte (Personnaliser image)<br>.....  | 175         |
| Télécommande .....   | 134         |
| Témoin d'accès à la carte .....  | 19          |
| Témoin de mise au point .....  | 71          |
| Témoin du retardateur ....   | 19, 133     |
| Température de la couleur<br>(Balance des blancs) .....                      | 164         |
| Temps de mesure d'exposition<br>.....  | 110         |
| Ton de finition de l'image ....  | 173         |
| Touches directes .....   | 40, 82, 276 |
| Traceur astronomique .....   | 294         |
| Traitement croisé (Personnaliser<br>image) .....                             | 173         |
| Trappe de protection du câble<br>de connexion .....                          | 19, 54      |
| <b>Tv</b> Mode (Exposition<br>automatique priorité vitesse)<br>.....         | 100         |
| Type de pile .....   | 240         |

**V**

|                                   |          |
|-----------------------------------|----------|
| Valeur bracketing expo .....      | 168      |
| Verrouillage de l'exposition .... | 108      |
| Verrouillage expo. ....           | 108      |
| Vibrations .....                  | 130, 145 |
| Vidéo .....                       | 143      |
| Vidéo par intervalle .....        | 148      |
| Ville .....                       | 235      |
| Viseur .....                      | 37, 62   |
| Volume .....                      | 145, 232 |

**W**

|               |     |
|---------------|-----|
| Windows ..... | 256 |
|---------------|-----|

**Z**

|                             |     |
|-----------------------------|-----|
| Zone AF .....               | 121 |
| Zone AF étendue .....       | 119 |
| Zone de mise au point ..... | 117 |
| Zones claires .....         | 35  |
| Zones sombres .....         | 35  |
| Zoom rapide .....           | 199 |



## Aide-mémoire

Tous les appareils PENTAX achetés chez des revendeurs autorisés sont garantis contre tout défaut de fabrication pendant une période de douze mois suivant la date d'achat. Pendant cette période, les réparations et le remplacement des pièces défectueuses sont effectués gratuitement, sous réserve que le matériel ne présente aucune trace de choc, de corrosion par des produits chimiques ou par fuite de batterie ou pile, de dommage dû à l'infiltration de sable ou de liquide, de mauvaise manipulation ou de manipulation contraire au mode d'emploi ou de modifications par un réparateur non agréé. Le fabricant et son représentant agréé ne sont pas responsables des réparations ou modifications n'ayant pas fait l'objet d'accord expressément écrit, ni des dommages liés au retard ou à la perte d'usage du matériel ni à leurs conséquences quelles qu'elles soient, directes ou indirectes, causées par la défectuosité du matériel ou par toutes autres causes. Il est expressément reconnu par l'acheteur que la responsabilité du fabricant ou de ses représentants en matière de garantie, implicite ou explicite, est strictement limitée au remplacement des pièces comme indiqué ci-dessus. Il ne sera effectué aucun remboursement d'une réparation faite par un service après-vente non agréé par PENTAX.

Procédure pendant la période de garantie de 12 mois

Tout appareil PENTAX reconnu défectueux pendant la période de 12 mois suivant son achat devra être retourné au revendeur chez lequel l'achat a été effectué ou chez le fabricant. S'il n'existe pas de représentant agréé du fabricant dans votre pays, envoyez votre matériel directement au fabricant, en port payé. Dans ce cas, la période d'immobilisation du matériel risque d'être très longue en raison des procédures requises. Si le matériel est couvert par la garantie, la réparation sera effectuée et les pièces remplacées gracieusement avant de vous être renvoyé en état de fonctionnement. Si le matériel n'est plus sous garantie, la réparation sera facturée aux tarifs habituels du fabricant ou de son représentant. Les frais de port sont à la charge du propriétaire de l'équipement. Si votre matériel PENTAX a été acheté dans un autre pays que celui où vous souhaitez faire appliquer la garantie, les frais de remise en état peuvent vous être facturés par le représentant du fabricant de ce pays. Cependant, si le matériel est retourné au fabricant, il sera réparé gratuitement pendant la période de garantie, conformément à cette garantie. Dans tous les cas, les frais d'expédition et les taxes douanières seront à la charge de

l'expéditeur. De façon à prouver la date de votre achat (si nécessaire), conservez la facture ou le reçu de cet achat pendant au moins un an. Avant d'expédier votre matériel en réparation, vérifiez d'abord que vous l'envoyez à un représentant officiel du fabricant ou à l'un de ses ateliers agréés, sauf s'il s'agit du fabricant lui-même. Demandez toujours un devis et ne faites procéder aux travaux de réparation qu'après accord écrit du devis.

- **Cette garantie n'affecte en rien les droits fondamentaux du client.**
- **Les garanties locales disponibles chez les distributeurs PENTAX de certains pays peuvent remplacer cette garantie. Par conséquent, nous vous conseillons de lire attentivement la carte de garantie fournie avec votre produit au moment de l'achat ou de contacter le distributeur PENTAX de votre pays afin d'obtenir de plus amples informations et de recevoir une copie de la garantie.**



Le marquage CE signifie que l'appareil est conforme aux directives de l'Union européenne.

**For customers in USA****STATEMENT OF FCC COMPLIANCE**

This device complies with Part 15 of the FCC Rules. Operation is subject to the following two conditions: (1) This device may not cause harmful interference, and (2) this device must accept any interference received, including interference that may cause undesired operation.

Changes or modifications not approved by the party responsible for compliance could void the user's authority to operate the equipment.

This equipment has been tested and found to comply with the limits for a Class B digital device, pursuant to part 15 of the FCC Rules.

These limits are designed to provide reasonable protection against harmful interference in a residential installation. This equipment generates, uses and can radiate radio frequency energy and, if not installed and used in accordance with the instructions, may cause harmful interference to radio communications. However, there is no guarantee that interference will not occur in a particular installation.

If this equipment does cause harmful interference to radio or television reception, which can be determined by turning the equipment off and on, the user is encouraged to try to correct the interference by one or more of the following measures:

- Reorient or relocate the receiving antenna.
- Increase the separation between the equipment and receiver.
- Connect the equipment into an outlet on a circuit different from that to which the receiver is connected.
- \* Consult the dealer or an experienced radio/TV technician for help.

**For customers in Canada**

This Class B digital apparatus complies with Canadian ICES-003.

**Pour les utilisateurs au Canada**

Cet appareil numérique de la classe B est conforme à la norme NMB-003 du Canada.

**FOR CALIFORNIA, U.S.A. ONLY**

Perchlorate Material-special handling may apply.

The lithium battery used in this camera contains perchlorate material, which may require special handling.

See [www.dtsc.ca.gov/hazardouswaste/perchlorate](http://www.dtsc.ca.gov/hazardouswaste/perchlorate)