

# Nikon

FOTOCAMERA DIGITALE

# COOLPIX B700

## Manuale di riferimento



Ricerca rapida argomenti

- 
- Leggere attentamente il manuale prima di utilizzare la fotocamera.
  - Per assicurare un uso corretto della fotocamera, assicurarsi di leggere attentamente le "Informazioni di sicurezza" (pagina viii).
  - Dopo aver letto il presente manuale, conservarlo in un luogo facilmente accessibile per riferimento futuro.

It

# Ricerca rapida argomenti

Per tornare a questa pagina, toccare o fare clic su  nella parte in basso a destra di qualsiasi pagina.

## Argomenti principali

Per gli utenti di un dispositivo intelligente.....	iii
Introduzione.....	v
Sommario.....	xi
Componenti della fotocamera.....	1
Preparativi.....	13
Operazioni di ripresa e riproduzione di base.....	25
Funzioni di ripresa.....	33
Funzioni di riproduzione.....	80
Filmati.....	90
Collegamento della fotocamera a una TV, a una stampante o a un computer....	101
Utilizzo dei menu.....	111
Note tecniche.....	175

## Argomenti comuni



Informazioni di sicurezza



Che cosa consente di fare SnapBridge



Suggerimenti per l'impostazione dell'esposizione



Messa a fuoco manuale



Funzioni dei comandi



Funzioni che non possono essere utilizzate contemporaneamente



Risoluzione dei problemi



Indice analitico



# SnapBridge

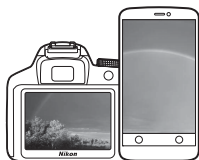

## Your images. The world. Connected

Benvenuti a SnapBridge — La nuova famiglia Nikon di servizi per arricchire la vostra esperienza delle immagini. SnapBridge elimina la barriera tra la fotocamera e uno smart device compatibile, grazie alla combinazione della tecnologia *Bluetooth*® a bassa energia (BLE) con una app dedicata. Le storie catturate con la fotocamera e gli obiettivi Nikon sono trasferite automaticamente al dispositivo al momento dello scatto. Possono persino essere caricate senza sforzo nei servizi di archiviazione cloud, invitando l'accesso su tutti i dispositivi posseduti. Le emozioni possono essere condivise ovunque e in qualsiasi momento.

### Scaricate l'app SnapBridge per iniziare!

Sfruttate l'ampia gamma di funzioni scaricando adesso l'app SnapBridge sul vostro smart device. Attraverso pochi e semplici passi, questa app collega le fotocamere Nikon con un iPhone®, iPad® e/o iPod touch® compatibile o uno smart device che esegue il sistema operativo Android™. L'app è disponibile gratuitamente dal sito web (<http://snapbridge.nikon.com>), dall'App Store® Apple e da Google Play™. Per le informazioni più recenti su SnapBridge, visitare il sito web Nikon della propria zona (📖vi).



## L'entusiasmante esperienza delle immagini offerta da SnapBridge...



Trasferimento automatico delle immagini dalla fotocamera allo smart device grazie alla connessione costante tra i due dispositivi — la condivisione online di foto è più facile che mai

### NIKON IMAGE SPACE



Caricamento di foto ed immagini miniatura sul servizio cloud NIKON IMAGE SPACE

## Una gamma di servizi che arricchiscono la vostra elaborazione delle immagini, tra cui:

- Telecomando della fotocamera
- Stampigliatura di informazioni di due crediti al massimo (per es. copyright, commenti, testo e loghi) sulle foto
- Aggiornamento automatico di info data e ora e info sulla posizione della fotocamera
- Ricevere aggiornamenti firmware della fotocamera



**Per informazioni sull'impostazione o sull'uso di SnapBridge, leggere da pagina 18.**







# Introduzione

## Note preliminari

Molte grazie per aver acquistato la fotocamera digitale Nikon COOLPIX B700.

### Simboli e convenzioni utilizzati nel presente manuale

- Toccare o fare clic su  nella parte in basso a destra di qualsiasi pagina per visualizzare "Ricerca rapida argomenti" ().
- Simboli

Simbolo	Descrizione
	Questa icona contrassegna avvertenze e informazioni che è necessario leggere prima di utilizzare la fotocamera.
	Questa icona contrassegna note e informazioni che è necessario leggere prima di utilizzare la fotocamera.
	Questa icona indica altre pagine contenenti informazioni attinenti.

- Le card di memoria SD, SDHC e SDXC vengono definite "card di memoria" in questo manuale.
- L'impostazione specificata al momento dell'acquisto viene definita "impostazione predefinita".
- I nomi delle opzioni di menu visualizzati sullo schermo della fotocamera e i nomi dei pulsanti o i messaggi visualizzati sullo schermo di un computer sono riportati in grassetto.
- In questo manuale, le immagini vengono a volte omesse dagli esempi delle schermate in modo che gli indicatori su schermo risultino più facilmente visibili.



# Informazioni e precauzioni

## Aggiornamento costante

Come parte integrante dell'impegno di Nikon per un "aggiornamento costante" nell'ambito dell'assistenza ai prodotti, sono disponibili informazioni in costante aggiornamento sui seguenti siti Web:

- Per gli utenti negli Stati Uniti: <http://www.nikonusa.com/>
- Per gli utenti in Europa: <http://www.europe-nikon.com/support/>
- Per gli utenti in Asia, Oceania, Medio Oriente e Africa: <http://www.nikon-asia.com/>

Visitare questi siti Web per ottenere le versioni più aggiornate di informazioni, suggerimenti, risposte alle domande più frequenti (FAQ) e consigli generali sulle tecniche fotografiche e di riproduzione digitale. Per ulteriori informazioni, rivolgersi al rappresentante Nikon di zona. Visitare il sito Web seguente per informazioni sui contatti.

<http://imaging.nikon.com/>

## Utilizzare esclusivamente accessori elettronici di marca Nikon

Le fotocamere Nikon COOLPIX sono progettate in base a standard qualitativi elevatissimi e contengono circuiti elettronici sofisticati. Solo gli accessori elettronici Nikon (inclusi caricabatteria, batterie, adattatori CA e cavi USB) certificati per l'utilizzo con questa fotocamera digitale Nikon sono specificamente progettati e collaudati per l'uso nel rispetto dei requisiti funzionali e di sicurezza dei circuiti elettronici del prodotto.

L'UTILIZZO DI ACCESSORI ELETTRONICI DI MARCA DIVERSA DA NIKON POTREBBE DANNEGGIARE LA FOTOCAMERA E RENDERE NULLA LA GARANZIA NIKON.

L'uso di batterie Li-ion ricaricabili di terze parti, prive del sigillo con ologramma Nikon, potrebbe compromettere il funzionamento normale della fotocamera o causare danni alle batterie, quali surriscaldamento, rottura o perdita di liquido.

**Sigillo con ologramma:** identifica questo dispositivo come prodotto Nikon originale.



Per ulteriori informazioni sugli accessori di marca Nikon, rivolgersi a un rivenditore autorizzato Nikon.

## Prima di un'occasione importante

Prima di utilizzare la fotocamera per occasioni importanti, come un matrimonio o un viaggio, scattare qualche foto di prova per verificare che la macchina funzioni correttamente. Nikon declina qualsiasi responsabilità per eventuali danni o perdite di profitto derivanti dal malfunzionamento del prodotto.



## Informazioni sui Manuali

- È severamente vietata la riproduzione, la trasmissione, la trascrizione, l'inserimento in un sistema di riferimento di informazioni, la traduzione in qualsiasi lingua, in qualsiasi forma e con qualsiasi mezzo, senza previa autorizzazione scritta di Nikon.
- Le illustrazioni delle schermate e della fotocamera potrebbero differire da quelle del prodotto effettivo.
- Nikon si riserva il diritto di modificare le specifiche hardware e software riportate nei manuali in qualsiasi momento e senza preavviso.
- Nikon non è responsabile di eventuali danni derivanti dall'utilizzo del presente prodotto.
- Sebbene le informazioni contenute nei presenti manuali siano per quanto possibile complete e accurate, gli utenti sono invitati a segnalare eventuali errori e omissioni al rivenditore Nikon più vicino (gli indirizzi dei rivenditori sono forniti separatamente).

## Conformità con gli avvisi di copyright

In base alla legge sui diritti d'autore, le foto o le registrazioni di opere protette da diritti d'autore effettuate con la fotocamera non possono essere utilizzate senza l'autorizzazione del detentore del copyright. Le eccezioni si applicano all'uso personale, ma si noti che anche l'uso personale potrebbe essere limitato nel caso in cui si tratti di foto o registrazioni di mostre o rappresentazioni dal vivo.

## Eliminazione dei dispositivi di memorizzazione dati

La cancellazione di immagini o la formattazione dei dispositivi di memorizzazione dati, come le card di memoria, non comporta l'eliminazione totale dei dati delle immagini. Talvolta i file cancellati possono essere recuperati dai dispositivi di memorizzazione dati smaltiti utilizzando software disponibili in commercio e di conseguenza costituiscono un potenziale veicolo per abuso di dati personali. Garantire la privacy di tali dati è responsabilità dell'utente.

Prima di smaltire o di cedere a terzi un dispositivo di memorizzazione dati, è necessario ripristinare tutte le impostazioni della fotocamera in **Ripristina tutto**, nel menu impostazioni (📖 112). Dopo la reimpostazione, cancellare tutti i dati presenti nel dispositivo utilizzando un software per eliminazione disponibile in commercio, oppure formattando il dispositivo in **Formatta memoria** o **Formatta card** nel menu impostazioni (📖 112), quindi riempirlo interamente di immagini prive di informazioni personali (ad esempio, paesaggi privi di riferimenti particolari).

Durante la distruzione fisica delle card di memoria, prestare particolare attenzione onde evitare lesioni personali o danni a cose.



## Informazioni di sicurezza

Per evitare danni alla proprietà o lesioni a se stessi o ad altri, leggere interamente la sezione "Informazioni di sicurezza" prima di utilizzare il prodotto.

Conservare queste istruzioni di sicurezza dove possano essere lette da chiunque utilizzi il prodotto.



### PERICOLO

la mancata osservanza delle precauzioni contrassegnate con questa icona comporta un alto rischio di morte o gravi lesioni.



### AVVERTENZA

la mancata osservanza delle precauzioni contrassegnate con questa icona potrebbe provocare morte o gravi lesioni.



### ATTENZIONE

la mancata osservanza delle precauzioni contrassegnate con questa icona potrebbe provocare lesioni o danni alla proprietà.



### AVVERTENZA

- Non utilizzare mentre si cammina o si aziona un veicolo a motore. La mancata osservanza di questa precauzione potrebbe provocare incidenti o altre lesioni.
- Non smontare né modificare il prodotto. Non toccare le parti interne che diventano esposte come risultato di caduta o altro incidente. La mancata osservanza di queste precauzioni potrebbe provocare scosse elettriche o altre lesioni.
- Se si dovessero notare anomalie, per esempio la produzione di fumo, calore o odori insoliti da parte del prodotto, scollegare immediatamente la batteria ricaricabile o la fonte di alimentazione. Continuare a utilizzarlo potrebbe provocare incendi, ustioni o altre lesioni.
- Mantenere asciutto. Non maneggiare con le mani bagnate. Non maneggiare la spina con le mani bagnate. La mancata osservanza di queste precauzioni potrebbe provocare incendi o scosse elettriche.
- Non lasciare la pelle a contatto per molto tempo con il prodotto mentre è acceso o collegato alla presa di corrente. La mancata osservanza di questa precauzione potrebbe provocare ustioni a bassa temperatura.
- Non utilizzare questo prodotto in presenza di polveri o gas infiammabili, quali propano, benzina o aerosol. La mancata osservanza di questa precauzione potrebbe provocare esplosioni o incendi.
- Non dirigere il flash verso l'operatore di un veicolo a motore. La mancata osservanza di questa precauzione potrebbe provocare incidenti.





- Mantenere il prodotto fuori dalla portata dei bambini. La mancata osservanza di questa precauzione potrebbe provocare lesioni o malfunzionamenti del prodotto. Inoltre, si noti che i piccoli componenti costituiscono un rischio di soffocamento. Se un bambino ingerisce un componente del prodotto, rivolgersi immediatamente a un medico.
- Non impigliare, avvolgere o attorcigliare le cinghie a tracolla intorno al collo. La mancata osservanza di questa precauzione potrebbe provocare incidenti.
- Non utilizzare batterie ricaricabili, caricatori, adattatori CA o cavi USB non specificamente progettati per l'uso con questo prodotto. Quando si usano batterie ricaricabili, caricatori, adattatori CA e cavi USB progettati per l'uso con questo prodotto non fare ciò che segue:
  - Danneggiare, modificare, tirare con forza o piegare i fili o i cavi, porli sotto oggetti pesanti o esporli a calore o fiamme.
  - Utilizzare convertitori da viaggio o adattatori progettati per convertire da un voltaggio all'altro o con invertitori da CC a CA.La mancata osservanza di queste precauzioni potrebbe provocare incendi o scosse elettriche.
- Non maneggiare la spina durante la carica del prodotto né utilizzare l'adattatore CA durante i temporali. La mancata osservanza di questa precauzione potrebbe provocare scosse elettriche.
- Non maneggiare a mani nude in luoghi esposti a temperature estremamente alte o basse. La mancata osservanza di questa precauzione potrebbe provocare ustioni o congelamento.
- Non lasciare l'obiettivo puntato verso il sole o altre fonti di luce intensa. La luce messa a fuoco dall'obiettivo potrebbe provocare incendi o danni ai componenti interni del prodotto. Quando si riprendono soggetti in controluce, tenere il sole ben lontano dall'inquadratura.



## ATTENZIONE

- Spegnerne questo prodotto quando il suo uso è vietato. Disattivare le funzioni wireless quando l'uso di apparecchi wireless è vietato. Le emissioni di radiofrequenze prodotte dal prodotto potrebbero interferire con le attrezzature a bordo di un aeroplano oppure in ospedali o altre strutture mediche.
- Rimuovere la batteria ricaricabile e disconnettere l'adattatore CA se il prodotto non verrà usato per un periodo prolungato. La mancata osservanza di questa precauzione potrebbe provocare incendi o malfunzionamenti del prodotto.
- Non toccare le parti in movimento dell'obiettivo o altre parti in movimento. La mancata osservanza di questa precauzione potrebbe provocare lesioni.
- Non attivare il flash a contatto con la pelle o con oggetti o in stretta prossimità con questi. La mancata osservanza di questa precauzione potrebbe provocare ustioni o incendi.
- Non lasciare il prodotto dove sarà esposto a temperature estremamente alte per un periodo prolungato, per esempio in un'automobile chiusa o sotto la luce diretta del sole. La mancata osservanza di questa precauzione potrebbe provocare incendi o malfunzionamenti del prodotto.





## PERICOLO riguardo alle batterie

- Non maneggiare in modo scorretto le batterie ricaricabili. La mancata osservanza delle seguenti precauzioni potrebbe provocare perdite, surriscaldamento, rotture o incendi delle batterie ricaricabili:
  - Utilizzare solo batterie ricaricabili approvate per l'uso in questo prodotto.
  - Non esporre le batterie ricaricabili a fiamme o calore eccessivo.
  - Non smontare.
  - Non cortocircuitare i terminali mettendoli a contatto con collane, forcine per capelli o altri oggetti metallici.
  - Non esporre le batterie ricaricabili o i prodotti nei quali sono inserite a forti shock fisici.
- Non tentare di ricaricare batterie ricaricabili EN-EL23 utilizzando caricatori/fotocamere non specificamente progettati per questo scopo. La mancata osservanza di questa precauzione potrebbe provocare perdite, surriscaldamento, rotture o incendi delle batterie ricaricabili.
- Se il liquido della batteria ricaricabile viene a contatto con gli occhi, sciacquare con abbondante acqua pulita e rivolgersi immediatamente a un medico. Ritardare l'azione potrebbe provocare lesioni oculari.



## AVVERTENZE riguardo alle batterie

- Mantenere le batterie ricaricabili fuori dalla portata dei bambini. Se un bambino dovesse ingerire una batteria ricaricabile, rivolgersi immediatamente a un medico.
- Non immergere questo prodotto in acqua, né esporlo alla pioggia. La mancata osservanza di questa precauzione potrebbe provocare incendi o malfunzionamenti del prodotto. Asciugare il prodotto immediatamente con un asciugamano o simili se dovesse bagnarsi.
- Interrompere immediatamente l'uso se si dovessero notare cambiamenti nelle batterie ricaricabili, quali scolorimento o deformazione. Interrompere la carica se le batterie non si caricano nel periodo di tempo specificato. La mancata osservanza di questa precauzione potrebbe provocare perdite, surriscaldamento, rotture o incendi delle batterie ricaricabili.
- Prima dello smaltimento, isolare i terminali della batteria ricaricabile con nastro isolante. Surriscaldamento, rottura o incendi potrebbero essere provocati dal contatto di oggetti di metallo con i terminali. Riciclare o smaltire le batterie ricaricabili in base alle normative locali.
- Se il liquido della batteria ricaricabile viene a contatto con la pelle o gli abiti di una persona, sciacquare immediatamente l'area interessata con abbondante acqua pulita. La mancata osservanza di questa precauzione potrebbe provocare irritazione della pelle.



# Sommario

Ricerca rapida argomenti .....	ii
Argomenti principali .....	ii
Argomenti comuni .....	ii
Per gli utenti di un dispositivo intelligente .....	iii
Introduzione .....	v
Note preliminari .....	v
Simboli e convenzioni utilizzati nel presente manuale .....	v
Informazioni e precauzioni .....	vi
Informazioni di sicurezza .....	viii
Componenti della fotocamera .....	1
Corpo macchina .....	2
Funzioni principali dei comandi .....	4
Il monitor/mirino .....	7
Alternanza delle informazioni visualizzate sulla schermata (pulsante <b>DISP</b> ) .....	7
Per la ripresa .....	8
Per la riproduzione .....	11
Preparativi .....	13
Fissaggio della cinghia della fotocamera e del tappo dell'obiettivo .....	14
Inserimento della batteria e della card di memoria .....	15
Rimozione della batteria o della card di memoria .....	15
Ricarica della batteria .....	16
Apertura del monitor .....	17
Impostazione della fotocamera .....	18
Impostazione da uno smartphone o un tablet .....	18
Impostazione dai menu della fotocamera .....	20
Che cosa può fare SnapBridge .....	22



Operazioni di ripresa e riproduzione di base .....	25
Ripresa di immagini.....	26
Uso del flash.....	28
Registrazione di filmati .....	28
Commutazione della visualizzazione tra monitor e mirino.....	29
Riproduzione delle immagini .....	30
Eliminazione di immagini.....	31
Schermata di selezione immagini per l'eliminazione.....	32
<b>Funzioni di ripresa.....</b>	<b>33</b>
Selezione di un modo di ripresa .....	34
Modo  (Auto) .....	35
Modo scena (ripresa con le impostazioni più adatte alle condizioni di ripresa specifiche)...	36
Suggerimenti e note sul modo scena.....	37
Uso della funzione Effetto pelle soft .....	44
Ripresa con Panorama semplificato.....	45
Riproduzione con Panorama semplificato.....	47
Modo creativo (applicazione degli effetti durante la ripresa).....	48
Modi <b>P</b> , <b>S</b> , <b>A</b> e <b>M</b> (impostazione dell'esposizione per la ripresa) .....	50
Suggerimenti per l'impostazione dell'esposizione.....	51
Intervallo di regolazione del tempo di posa (modi <b>P</b> , <b>S</b> , <b>A</b> e <b>M</b> ) .....	53
Modo <b>U</b> (User settings (Impostazioni utente)) .....	54
Salvataggio delle impostazioni nel modo <b>U</b> (Salva User Settings).....	55
Impostazione delle funzioni di ripresa con il multi-selettore .....	56
Modo flash.....	57
Autoscatto .....	60
Timer sorriso (ripresa automatica di volti sorridenti).....	61
Modo di messa a fuoco .....	62
Utilizzo della messa a fuoco manuale.....	64
Compensazione esposizione (regolazione della luminosità) .....	66
Uso dei pulsanti <b>Fn1</b> (funzione 1)/ <b>Fn2</b> (funzione 2) .....	67
Uso dello zoom .....	68
Messa a fuoco .....	70
Pulsante di scatto.....	70
Uso di Scelta soggetto AF .....	70
Uso della funzione di rilevamento del volto.....	71
Soggetti non adatti per l'autofocus.....	72
Blocco della messa a fuoco.....	73
Impostazioni predefinite (flash, autoscatto e modo di messa a fuoco) .....	74
Funzioni che non possono essere utilizzate contemporaneamente durante le riprese.....	76



<b>Funzioni di riproduzione</b> .....	<b>80</b>
Zoom in riproduzione .....	81
Riproduzione miniature/visualizzazione del calendario.....	82
Visualizzazione ed eliminazione di immagini scattate in sequenza.....	83
Visualizzazione di immagini in sequenza.....	83
Eliminazione di immagini in sequenza.....	84
<b>Modifica di immagini (immagini fisse)</b> .....	<b>84</b>
Prima di modificare le immagini .....	84
Ritocco rapido: miglioramento del contrasto e della saturazione.....	85
D-Lighting: miglioramento della luminosità e del contrasto .....	85
Effetto pelle soft: miglioramento dell'aspetto dell'incarnato .....	86
Effetti filtro: applicazione degli effetti del filtro digitale .....	87
Mini-foto: riduzione della dimensione di un'immagine .....	88
Ritaglio: creazione di una copia ritagliata .....	89
<b>Filmati</b> .....	<b>90</b>
Operazioni di base per la registrazione e la riproduzione di filmati.....	91
Acquisizione di immagini fisse durante la registrazione di filmati .....	94
Ripresa di film accelerati.....	95
Registrazione di filmati super accelerati.....	97
Operazioni durante la riproduzione di filmati .....	98
Modifica di filmati .....	99
Estrazione delle sole parti del filmato desiderate .....	99
Salvataggio di un fotogramma da un filmato come immagine fissa.....	100
<b>Collegamento della fotocamera a una TV, a una stampante o a un computer ...</b>	<b>101</b>
Uso delle immagini.....	102
Visualizzazione delle immagini su una TV .....	103
Stampa di immagini senza l'uso di un computer.....	104
Collegamento della fotocamera a una stampante.....	104
Stampa di singole immagini.....	105
Stampa di più immagini .....	106
<b>Trasferimento di immagini a un computer (ViewNX-i)</b> .....	<b>108</b>
Installazione di ViewNX-i .....	108
Trasferimento di immagini a un computer .....	108



<b>Utilizzo dei menu</b> .....	<b>111</b>
<b>Funzionamento dei menu</b> .....	<b>112</b>
La schermata di selezione delle immagini.....	114
<b>Elenchi dei menu</b> .....	<b>115</b>
Il menu di ripresa.....	115
Menu Filmato .....	116
Il menu play.....	116
Menu opzioni di rete .....	117
Menu impostazioni.....	118
<b>Menu di ripresa (opzioni di ripresa comuni)</b> .....	<b>119</b>
Qualità Immagine.....	119
Dim. Immagine.....	121
<b>Menu di ripresa (modo P, S, A o M)</b> .....	<b>122</b>
Picture Control (COOLPIX Picture Control).....	122
Picture Control person. (COOLPIX Picture Control person.).....	126
Bilanciamento bianco(regolazione della tinta) .....	127
Modo esposizione .....	130
Ripresa in sequenza.....	131
Sensibilità ISO .....	135
Bracketing di esposizione.....	136
Modo area AF .....	137
Modo autofocus.....	140
Compensazione flash.....	140
Filtro riduzione disturbo.....	141
D-Lighting attivo .....	141
Esposizione multipla.....	142
Memoria zoom .....	144
Posizione zoom all'avvio.....	145
Anteprima esposiz. M.....	145
<b>Menu Filmato</b> .....	<b>146</b>
Opzioni filmato.....	146
Modo autofocus .....	149
VR elettronico .....	150
Riduz. rumore del vento .....	150
Microfono zoom.....	151
Frequenza fotogrammi .....	151



<b>Il menu play.....</b>	<b>152</b>
Seleziona per upload.....	152
Slide show.....	153
Proteggi.....	154
Ruota immagine.....	154
Opzioni visual. sequenza.....	155
Scegliere foto principale.....	155
<b>Menu opzioni di rete.....</b>	<b>156</b>
Riaccoppiamento.....	157
Utilizzo della tastiera per l'immissione di testo.....	159
<b>Menu impostazioni.....</b>	<b>160</b>
Fuso orario e data.....	160
Scatto senza card.....	162
Impostazioni monitor.....	163
Selezione automatica EVF (consente di alternare automaticamente il display e il mirino)....	164
Timbro data.....	164
Riduzione vibrazioni.....	165
Illuminatore AF.....	166
Zoom digitale.....	166
Controllo zoom laterale.....	167
Impostazioni audio.....	167
Autospegnimento.....	168
Formatta card.....	168
Lingua/Language.....	168
Ricarica via computer.....	169
Commento immagine.....	170
Informazioni sul copyright.....	171
Dati posizione.....	172
Selez. alternata Av/Tv.....	172
Azzerà numeraz. file.....	173
Peaking.....	174
Ripristina tutto.....	174
Versione firmware.....	174



<b>Note tecniche</b> .....	175
<b>Avvisi</b> .....	176
<b>Note sulle funzioni di comunicazione wireless</b> .....	177
<b>Cura del prodotto</b> .....	179
Fotocamera.....	179
Batteria.....	180
Adattatore CA/caricabatteria.....	181
Card di memoria.....	182
<b>Pulizia e conservazione</b> .....	183
Pulizia.....	183
Conservazione.....	183
<b>Messaggi di errore</b> .....	184
<b>Risoluzione dei problemi</b> .....	187
<b>Nomi dei file</b> .....	195
<b>Accessori opzionali</b> .....	196
<b>Caratteristiche tecniche</b> .....	197
Card di memoria utilizzabili.....	201
<b>Indice analitico</b> .....	203





# Componenti della fotocamera

Corpo macchina.....	2
Funzioni principali dei comandi.....	4
Il monitor/mirino .....	7



# Corpo macchina

## Flash sollevato

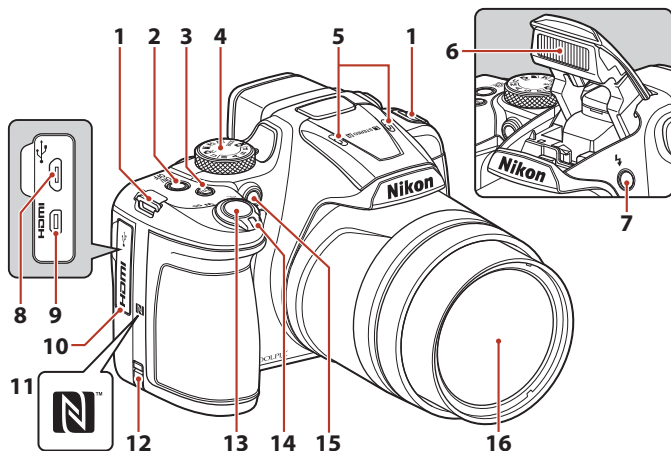

<b>1</b>	Occhiello per cinghia fotocamera .....	14	<b>11</b>	N-Mark (antenna NFC) .....	19
<b>2</b>	Interruttore di alimentazione/ spia di accensione (spia di carica) .....	16, 18, 28	<b>12</b>	Copriconnettore di alimentazione (per l'adattatore CA in opzione).....	196
<b>3</b>	Pulsante <b>Fn1</b> (funzione 1) .....	67	<b>13</b>	Pulsante di scatto.....	27, 70
<b>4</b>	Ghiera di selezione modo .....	26, 34		Controllo zoom .....	68
<b>5</b>	Microfono (stereo) .....	91, 151		<b>W</b> : Grandangolo .....	68
<b>6</b>	Flash.....	28, 57	<b>14</b>	<b>T</b> : Teleobiettivo .....	68
<b>7</b>	Pulsante di sollevamento flash ⚡.....	57		: Riproduzione miniature .....	82
<b>8</b>	Connettore micro USB .....	16, 102		<b>Q</b> : Zoom in riproduzione .....	81
<b>9</b>	Connettore micro HDMI (tipo D) .....	102		Spia autoscatto .....	60
<b>10</b>	Coperchio di protezione connettori .....	16, 102	<b>15</b>	Illuminatore riduzione occhi rossi .....	59
				Illuminatore ausiliario AF.....	166
			<b>16</b>	Obiettivo	



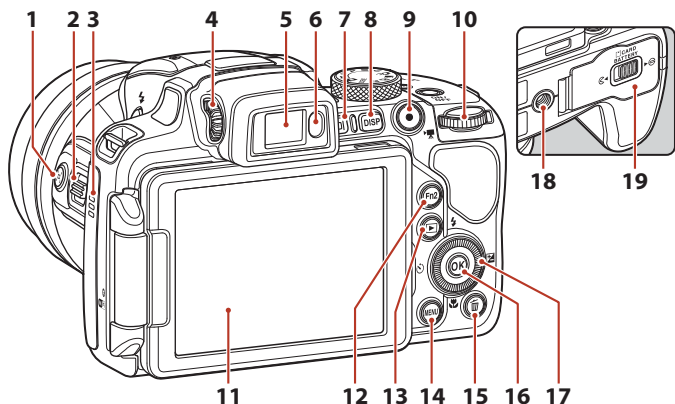





<b>1</b>	Pulsante  (Ripristina posizione zoom).....69	<b>11</b>	Monitor.....7, 17
<b>2</b>	Controllo zoom laterale.....68	<b>12</b>	Pulsante <b>Fn2</b> (funzione 2).....67
	<b>W</b> : Grandangolo.....68	<b>13</b>	Pulsante  (riproduzione).....30
	<b>T</b> : Teleobiettivo.....68	<b>14</b>	Pulsante <b>MENU</b> (menu).....112, 115
<b>3</b>	Altoparlante.....98, 167	<b>15</b>	Pulsante  (cancella).....31
<b>4</b>	Comando di regolazione diottrica.....29	<b>16</b>	Pulsante  (applicazione della selezione).....112
<b>5</b>	Mirino elettronico.....29	<b>17</b>	Multi-selettore a rotazione (multi-selettore)*.....56, 112
<b>6</b>	Sensore occhio.....29	<b>18</b>	Attacco per treppiedi
<b>7</b>	Pulsante  (monitor).....29	<b>19</b>	Coperchio del vano batteria/ alloggiamento card di memoria.....15
<b>8</b>	Pulsante <b>DISP</b> (visualizza).....7		
<b>9</b>	Pulsante  (registrazione filmato).....28, 91		
<b>10</b>	Ghiera di comando.....50		







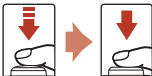

















\* Anche definito "multi-selettore" in questo manuale.













## Funzioni principali dei comandi

Comando	Funzione principale	
 <p>Ghiera di selezione modo</p>	Per la ripresa	Selezione di un modo di ripresa (📖34).
 <p>Controllo zoom</p>	Per la ripresa	Spostare il comando verso <b>T</b> (📖) (teleobiettivo) per ingrandire il soggetto in modo che risulti più vicino; spostarlo invece verso <b>W</b> (📖) (grandangolo) per ridurre l'ingrandimento e visualizzare un'area maggiore.
	Per la riproduzione	<ul style="list-style-type: none"> <li>Spostare il comando verso <b>T</b> (📖) per ingrandire l'immagine, spostarlo invece verso <b>W</b> (📖) per visualizzare le immagini come miniature o per visualizzare il calendario.</li> <li>Consente di regolare il volume per la riproduzione di filmati.</li> </ul>
 <p>Pulsante  (ripristina posizione) zoom</p>	Per la ripresa	Ingrandire l'angolo di campo temporaneamente.
 <p>Controllo zoom laterale</p>	Per la ripresa	<p>Consente di utilizzare la funzione assegnata in <b>Controllo zoom laterale</b>.</p> <ul style="list-style-type: none"> <li>Zoom (impostazione predefinita): spostare il comando verso <b>T</b> (teleobiettivo) per ingrandire il soggetto in modo che risulti più vicino; spostarlo invece verso <b>W</b> (grandangolo) per ridurre l'ingrandimento e visualizzare un'area più ampia.</li> <li>Messa a fuoco manuale: quando il modo di messa a fuoco è impostato su <b>MF</b> (messa a fuoco manuale), regolare la messa a fuoco.</li> </ul>
 <p>Pulsante di scatto</p>	Per la ripresa	Quando il pulsante viene premuto a metà corsa: consente di impostare la messa a fuoco e l'esposizione. Quando il pulsante viene premuto sino in fondo: consente di rilasciare l'otturatore.
	Per la riproduzione	Consente di tornare al modo di ripresa.



Comando	Funzione principale	
 Pulsante  registrazione filmato)	Per la ripresa	Consente di avviare e arrestare la registrazione di un filmato.
	Per la riproduzione	Consente di tornare al modo di ripresa.
 Multi-selettore	Per la ripresa	<ul style="list-style-type: none"> <li>Quando è visualizzata la schermata di ripresa, consente di visualizzare le seguenti schermate di impostazione premendo rispettivamente:               <ul style="list-style-type: none"> <li>- Su ():  (modo flash)</li> <li>- Sinistra ():  (autoscatto/timer sorriso)</li> <li>- Giù ():  (modo di messa a fuoco)</li> <li>- Destra ():  (compensazione dell'esposizione)</li> </ul> </li> <li>Quando il modo di ripresa è <b>A</b> o <b>M</b>: Ruotare il multi-selettore per impostare il numero <i>f</i>.</li> </ul>
	Per la riproduzione	<ul style="list-style-type: none"> <li>Quando è visualizzata la schermata di riproduzione: consente di cambiare l'immagine visualizzata utilizzando le frecce su () sinistra () giù () destra () o ruotando il multi-selettore.</li> <li>Quando è visualizzata un'immagine ingrandita: consente di spostare l'area di visualizzazione.</li> </ul>
	Per l'impostazione	<ul style="list-style-type: none"> <li>Selezionare un'opzione utilizzando    o ruotando il multi-selettore, quindi applicare la selezione premendo il pulsante .</li> </ul>
 Pulsante  (applicazione della selezione)	Per la riproduzione	<ul style="list-style-type: none"> <li>Consente di visualizzare singole immagini di una sequenza nel modo di riproduzione a pieno formato (31).</li> <li>Consente di scorrere un'immagine scattata con Panorama semplificato.</li> <li>Consente di riprodurre i filmati.</li> <li>Consente di passare dalla riproduzione miniature o dall'immagine ingrandita alla riproduzione a pieno formato.</li> </ul>
	Per l'impostazione	Consente di applicare l'opzione selezionata utilizzando il multi-selettore.
 Ghiera di comando	Per la ripresa	<ul style="list-style-type: none"> <li>Quando il modo di ripresa è <b>P</b> (50): consente di impostare il programma flessibile.</li> <li>Quando il modo di ripresa è <b>S</b> o <b>M</b> (50): consente di impostare il tempo di posa.</li> </ul>
	Per la riproduzione	Consente di modificare il rapporto di ingrandimento di un'immagine ingrandita.



Comando	Funzione principale	
 Pulsante <b>MENU</b> (menu)	Per la ripresa/ riproduzione	Consente di visualizzare il menu o di nascondere (📖112).
 Pulsante <b>Fn1</b> (funzione 1)	Per la ripresa	Quando il modo di ripresa è <b>P, S, A, M</b> o <b>U</b> : consente di visualizzare o chiudere i menu di impostazione quali <b>Sequenza</b> o <b>Riduzione vibrazioni</b> .
 Pulsante <b>Fn2</b> (funzione 2)		
 Pulsante  (monitor)	Per la ripresa/ riproduzione	Consente di alternare tra il monitor e il mirino (📖29).
 Pulsante <b>DISP</b> (visualizza)	Per la ripresa/ riproduzione	Consente di alternare le informazioni visualizzate sulla schermata.
 Pulsante  (riproduzione)	Per la ripresa	Consente di riprodurre le immagini (📖30).
	Per la riproduzione	<ul style="list-style-type: none"> <li>• Quando la fotocamera è spenta, tenere premuto questo pulsante per accendere la fotocamera nel modo di riproduzione (📖30).</li> <li>• Consente di tornare al modo di ripresa.</li> </ul>
 Pulsante  (cancella)	Per la ripresa	Consente di eliminare l'ultima immagine salvata (📖31).
	Per la riproduzione	Consente di eliminare immagini (📖31).



## Il monitor/mirino

Le informazioni visualizzate sulla schermata di ripresa o di riproduzione cambiano in base alle impostazioni della fotocamera e alle condizioni operative.

### Alternanza delle informazioni visualizzate sulla schermata (pulsante DISP)

Per alternare le informazioni visualizzate sullo schermo durante la ripresa o la riproduzione, premere il pulsante **DISP** (visualizza).

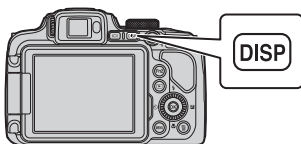

#### Per la ripresa

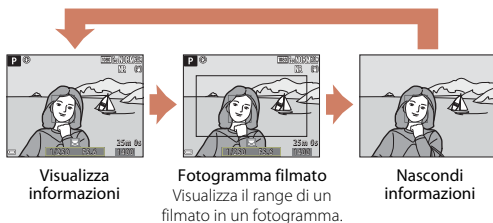

#### Per la riproduzione

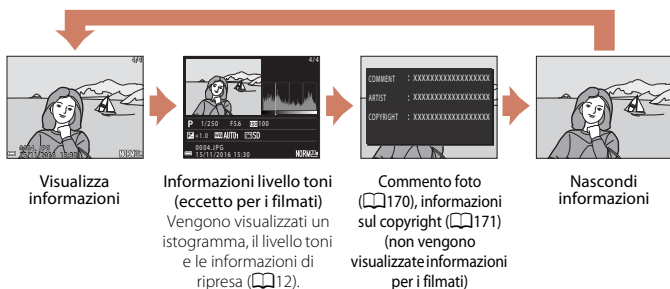

## Per la ripresa

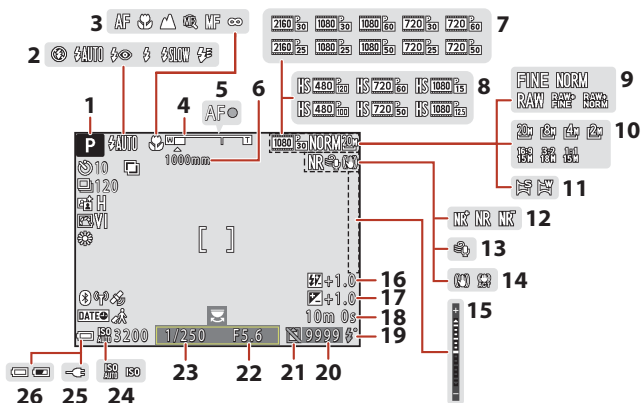

<b>1</b>	Modo di ripresa.....	34	<b>15</b>	Indicatore di esposizione.....	52
<b>2</b>	Modo flash.....	57	<b>16</b>	Compensazione potenza flash.....	140
<b>3</b>	Modo di messa a fuoco.....	62	<b>17</b>	Valore di compensazione dell'esposizione.....	66
<b>4</b>	Indicatore zoom.....	63, 68	<b>18</b>	Tempo di registrazione filmato rimanente.....	91, 92
<b>5</b>	Indicatore di messa a fuoco.....	27	<b>19</b>	Spia Pronto.....	57
<b>6</b>	Memoria zoom.....	144	<b>20</b>	Numero di esposizioni rimanenti (immagini fisse).....	26, 120
<b>7</b>	Opzioni filmato (filmati a velocità normale).....	146	<b>21</b>	Icona scatto consentito (senza card di memoria inserita).....	162, 190
<b>8</b>	Opzioni filmato (filmati HS).....	147	<b>22</b>	Numero f/.....	50
<b>9</b>	Qualità Immagine.....	119	<b>23</b>	Tempo di posa.....	50
<b>10</b>	Dim. Immagine.....	121	<b>24</b>	Sensibilità ISO.....	135
<b>11</b>	Panorama semplificato.....	45	<b>25</b>	Indicatore collegamento adattatore CA/caricabatteria	
<b>12</b>	Filtro riduzione disturbo.....	141	<b>26</b>	Indicatore di livello batteria.....	26
<b>13</b>	Riduzione rumore del vento.....	150			
<b>14</b>	Icona riduzione vibrazioni.....	165			
	Icona VR elettronico.....	150			





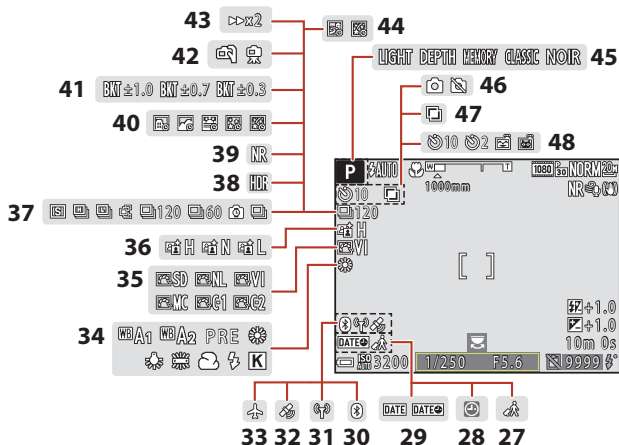

<b>27</b>	Icona destinazione .....	160
<b>28</b>	Indicatore "data non impostata" .....	160, 188
<b>29</b>	Timbro data .....	164
<b>30</b>	Indicatore di comunicazione Bluetooth .....	23, 156
<b>31</b>	Indicatore di comunicazione Wi-Fi .....	23, 156
<b>32</b>	Dati posizione .....	172
<b>33</b>	Modalità aereo .....	20, 156
<b>34</b>	Bilanciamento bianco .....	127
<b>35</b>	COOLPIX Picture Control .....	122
<b>36</b>	Attiva D-Lighting .....	141
<b>37</b>	Modo di ripresa in sequenza .....	41, 131
<b>38</b>	Controluce (HDR) .....	40

<b>39</b>	Sequenza riduz. disturbo/ Scatto singolo .....	38, 39
<b>40</b>	Ripresa time-lapse .....	95
<b>41</b>	Bracketing di esposizione .....	136
<b>42</b>	Mano libera/treppiedi .....	37
<b>43</b>	Tempo di posa .....	97
<b>44</b>	Esp. multipla Schiarisci .....	43
<b>45</b>	Gruppo effetti (modo creativo) .....	48
<b>46</b>	Acquisizione immagine fissa (durante la registrazione di filmati) .....	94
<b>47</b>	Esposizione multipla .....	142
	Indicatore autoscatto .....	60
<b>48</b>	Timer sorriso .....	61
	Autoscatto animali dom. ....	41, 60



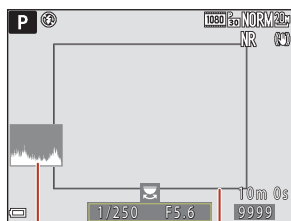
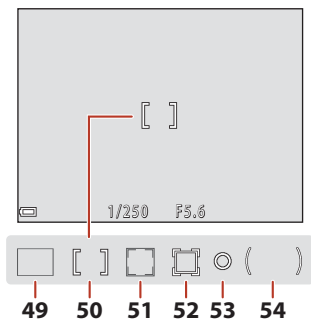

55

56

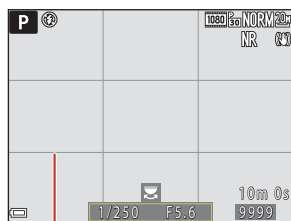

57

- |           |  |           |  |
|-----------|--|-----------|--|
| <b>49</b> | Area di messa a fuoco (scelta soggetto AF) .....70, 138  | <b>53</b> | Area della misurazione esposimetrica ..... 130   |
| <b>50</b> | Area di messa a fuoco (centrale/manuale) .....36, 48, 73, 137                                    | <b>54</b> | Area di misurazione in ponderata centrale ..... 130  |
| <b>51</b> | Area di messa a fuoco (rilevamento del volto, rilevamento animali domestici).....41, 61, 71, 137 | <b>55</b> | Istogrammi sì/no ..... 163   |
| <b>52</b> | Area di messa a fuoco (inseguimento soggetto)..... 138, 139                                      | <b>56</b> | Bordo dell'inquadratura (modo scena <b>Luna</b> o <b>Birdwatching</b> o Ripristina posizione zoom) .....42, 69 |
|           |  | <b>57</b> | Reticolo sì/no ..... 163   |



## Per la riproduzione

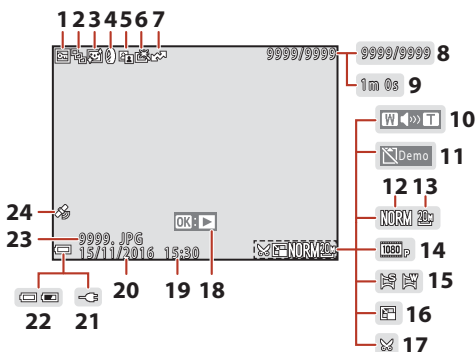

<b>1</b>	Icona proteggi.....	154	<b>14</b>	Opzioni filmato.....	146
<b>2</b>	Visualizzazione sequenza (quando è selezionato <b>Single foto</b> ) .....	155	<b>15</b>	Indicatore di panorama semplificato....	47
<b>3</b>	Icona Effetto pelle soft .....	86	<b>16</b>	Icona mini-foto.....	88
<b>4</b>	Icona Effetti filtro.....	87	<b>17</b>	Icona ritaglio.....	89
<b>5</b>	Icona D-Lighting.....	85		Guida riproduzione panorama semplificato.....	47
<b>6</b>	Icona ritocco rapido .....	85	<b>18</b>	Guida riproduzione sequenza .....	83
<b>7</b>	Icona di caricamento .....	152		Guida riproduzione filmato .....	91
<b>8</b>	Numero immagine corrente/ numero totale di immagini		<b>19</b>	Ora di registrazione	
<b>9</b>	Durata filmato o tempo di riproduzione trascorso		<b>20</b>	Data di registrazione	
<b>10</b>	Indicatore volume.....	98	<b>21</b>	Indicatore collegamento adattatore CA/ ricaricabatteria	
<b>11</b>	Icona scatto consentito (senza card di memoria inserita).....	162	<b>22</b>	Indicatore di livello batteria.....	26
<b>12</b>	Qualità Immagine .....	119	<b>23</b>	Numero e tipo di file.....	195
<b>13</b>	Dim. Immagine.....	121	<b>24</b>	Indicatore dati posizione registrati .....	172



## Visualizzazione delle Informazioni livello toni

È possibile verificare la perdita di dettaglio nelle alte luci o nelle zone in ombra dall'istogramma visualizzato o nel display lampeggiante per ciascun livello di toni. Queste informazioni forniscono indicazioni utili per regolare la luminosità dell'immagine con funzioni come la compensazione dell'esposizione.

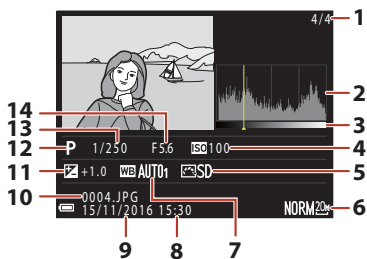

<b>1</b>	Numero immagine corrente/ numero totale di immagini	<b>8</b>	Ora di registrazione..... 18, 160
<b>2</b>	Istogramma <sup>1</sup>	<b>9</b>	Data di registrazione..... 18, 160
<b>3</b>	Livello toni <sup>2</sup>	<b>10</b>	Numero e tipo di file..... 195
<b>4</b>	Sensibilità ISO..... 135	<b>11</b>	Valore di compensazione dell'esposizione..... 66
<b>5</b>	COOLPIX Picture Control..... 122	<b>12</b>	Modo di ripresa..... 34
<b>6</b>	Qualità immagine/Dimensione immagine..... 119, 121	<b>13</b>	Tempo di posa..... 50
<b>7</b>	Bilanciamento bianco..... 127	<b>14</b>	Numero f/..... 50

<sup>1</sup> Un istogramma è una rappresentazione grafica della distribuzione dei toni nell'immagine. L'asse orizzontale corrisponde alla luminosità dei pixel, con i toni scuri verso sinistra e quelli chiari verso destra. L'asse verticale indica il numero di pixel.

<sup>2</sup> Il livello toni indica il livello di luminosità. Quando si seleziona il livello toni da controllare utilizzando ◀▶ sul multi-selettore o ruotandolo, l'area dell'immagine corrispondente al livello toni selezionato lampeggia.



# Preparativi

Fissaggio della cinghia della fotocamera e del tappo dell'obiettivo.....	14
Inserimento della batteria e della card di memoria.....	15
Ricarica della batteria.....	16
Apertura del monitor .....	17
Impostazione della fotocamera .....	18



## Fissaggio della cinghia della fotocamera e del tappo dell'obiettivo

Fissare il tappo dell'obiettivo alla cinghia, quindi fissare la cinghia alla fotocamera.

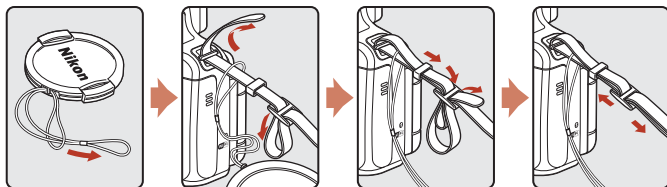

Fissare la cinghia in due punti.

### Tappo dell'obiettivo

Quando non si scattano fotografie, fissare il tappo sull'obiettivo per proteggerlo.



## Inserimento della batteria e della card di memoria

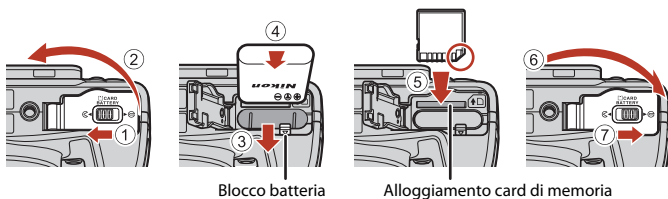

Blocco batteria

Alloggiamento card di memoria

- Con i terminali positivo e negativo della batteria orientati correttamente, spostare il blocco batteria arancione (3) e inserire completamente la batteria (4).
- Spingere la card di memoria finché non scatta in posizione (5).
- Fare attenzione a non inserire la batteria o la card di memoria capovolta o al contrario, in quanto si potrebbe causare un malfunzionamento.

### Formattazione di una card di memoria

La prima volta che si inseriscono in questa fotocamera card di memoria utilizzate in altri dispositivi, è necessario formattarle utilizzando questa fotocamera.

- **Si noti che la formattazione determina l'eliminazione definitiva di tutte le immagini e di eventuali altri dati presenti sulla card di memoria.** Assicurarsi di eseguire copie di eventuali immagini che si desidera conservare prima di formattare la card di memoria.
- Inserire la card di memoria nella fotocamera, premere il pulsante **MENU**, quindi selezionare **Formatta card** nel menu impostazioni (112).

### Rimozione della batteria o della card di memoria

Spegnere la fotocamera e assicurarsi che la spia di accensione e lo schermo siano spenti, quindi aprire il coperchio del vano batteria/alloggiamento card di memoria.

- Spostare il blocco batteria per espellere la batteria.
- Spingere delicatamente la card di memoria nella fotocamera in modo che fuoriesca parzialmente.
- Fare attenzione quando si maneggiano la fotocamera, la batteria e la card di memoria immediatamente dopo l'uso della fotocamera, in quanto potrebbero essere molto calde.



## Ricarica della batteria

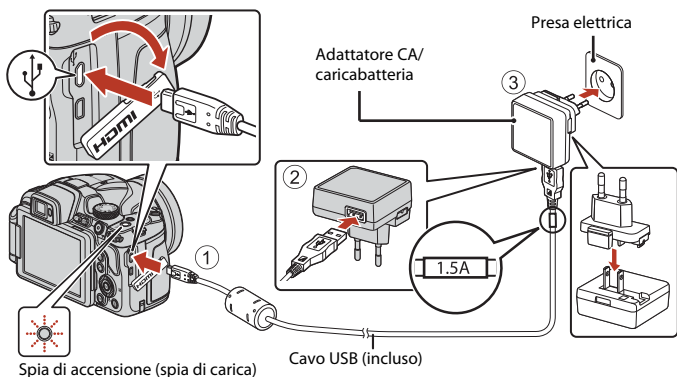

Se un adattatore spina\* è incluso con la fotocamera, collegarlo saldamente all'adattatore CA/ caricabatteria. Una volta che i due componenti sono collegati, un tentativo di rimozione forzata dell'adattatore spina potrebbe danneggiare il prodotto.

\* La forma dell'adattatore spina varia a seconda del paese o della regione di acquisto della fotocamera.

Questo passaggio può essere omesso se l'adattatore spina è collegato in modo permanente all'adattatore CA/caricabatteria.

- La carica inizia quando la fotocamera viene collegata ad una presa di corrente con la batteria inserita, come mostrato nelle illustrazioni. La spia di accensione (spia di carica) lampeggia lentamente per indicare che la batteria è in fase di ricarica.
- Quando la ricarica è completa, la spia di accensione si spegne. Staccare la spina dell'adattatore CA/caricabatteria dalla presa di corrente, quindi staccare il cavo USB. Il tempo di ricarica di una batteria completamente esaurita è di circa 3 ore.
- Non è possibile caricare la batteria quando la spia di accensione lampeggia rapidamente per uno dei motivi elencati di seguito:
  - La temperatura ambiente non è adatta al caricamento.
  - Il cavo USB o l'adattatore CA/caricabatteria non è collegato correttamente.
  - La batteria è danneggiata.





### ✔ Note sul cavo USB

- Non utilizzare un cavo USB diverso da UC-E21. L'uso di un cavo USB diverso da UC-E21 potrebbe causare fenomeni di surriscaldamento, incendi o folgorazioni.
- Controllare la forma e la direzione delle spine e non inclinarle durante l'inserimento o il disinserimento.

### ✔ Note sul caricamento della batteria

- È possibile utilizzare la fotocamera mentre la batteria è in fase di ricarica; in questo caso, tuttavia, il tempo di ricarica aumenta. Mentre la fotocamera viene utilizzata, la spia di accensione (spia di carica) si spegne.
  - Non è possibile registrare filmati mentre la batteria è in fase di carica.
- Non utilizzare in alcun caso un adattatore CA di marca o modello diversi dall'adattatore CA/ caricabatteria EH-73P, né un adattatore CA USB disponibile in commercio o un caricabatteria per telefono cellulare. La mancata osservanza di questa precauzione può provocare surriscaldamento o danni alla fotocamera.

## Apertura del monitor

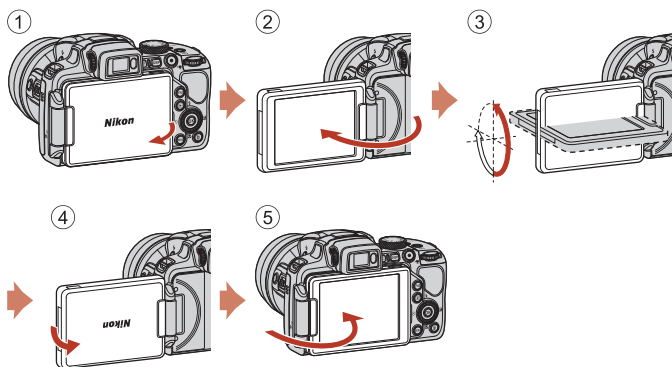

- È possibile regolare la direzione e l'angolazione del monitor. Per la ripresa normale, ripiegare il monitor sul retro della fotocamera, rivolgendolo verso l'esterno (⑤).
- Quando non si sta utilizzando o trasportando la fotocamera, ripiegare il monitor sul corpo macchina con lo schermo rivolto verso l'interno (①).

### ✔ Note sul monitor

Quando si regola il monitor, non applicare una forza eccessiva e spostarlo lentamente entro la gamma regolabile in modo da non danneggiarne i collegamenti.



# Impostazione della fotocamera

## Impostazione da uno smartphone o un tablet

- Prima di procedere, installare l'app SnapBridge (📖iii) e attivare Bluetooth e il Wi-Fi sullo smartphone o sul tablet (d'ora in poi, "smart device").
- Gli schermi della fotocamera e del dispositivo intelligente illustrati nel presente manuale potrebbero essere diversi da quelli dei prodotti effettivi.



### 1 Accendere la fotocamera.

- Utilizzare il multi-selettore per selezionare e regolare le impostazioni.

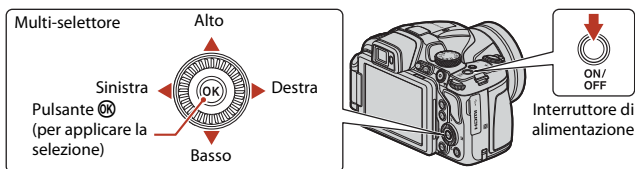

- Viene visualizzata una finestra di dialogo per la selezione della lingua. Premere ▲ o ▼ sul multi-selettore per selezionare una lingua e premere OK per confermare la selezione.
- La lingua può essere modificata in qualsiasi momento utilizzando l'opzione **Lingua/Language** nel menu impostazioni (📖112).

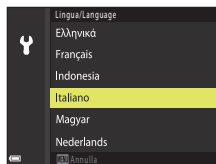

### 2 Premere OK quando è visualizzata la finestra di dialogo a destra.

- Se non si desidera utilizzare uno smart device per configurare la fotocamera, premere MENU (📖20).



### 3 Accoppiare (cioè, stabilire un collegamento Bluetooth tra) la fotocamera e lo smart device.

#### • Dispositivi Android con supporto NFC

Mettere a contatto il segno  (N-Mark) della fotocamera con l'antenna NFC sullo smart device per avviare l'app SnapBridge.

- Attivare la NFC sullo smart device prima di chiudere tutte le app che utilizzano la NFC (inclusa l'app SnapBridge).
- Se è visualizzato il sito di scaricamento di SnapBridge, scaricare e installare l'app prima di ripetere gli step riportati sopra.

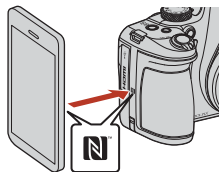

#### • Dispositivi iOS e dispositivi Android senza supporto NFC

Premere il pulsante  della fotocamera. La fotocamera attenderà una connessione; avviare l'app SnapBridge sullo smart device e seguire le istruzioni sullo schermo per toccare il nome (SSID) della fotocamera che si desidera accoppiare.

- In iOS, toccare di nuovo il nome della fotocamera quando viene visualizzata la finestra di dialogo di selezione degli accessori.

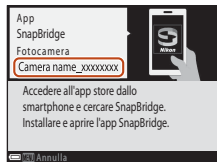

### 4 Controllare il codice di autenticazione.

- Dopo aver confermato che la fotocamera e lo smart device visualizzano lo stesso codice di autenticazione a sei cifre, seguire gli step riportati di seguito per completare l'accoppiamento (si noti che il codice potrebbe non essere visualizzato in alcune versioni di iOS, ma è necessario seguire gli step di seguito, anche se il codice non è visualizzato).

- **Sulla fotocamera**, premere .
- **Sullo smart device**, toccare **Pairing (Accoppiamento)** (il nome del pulsante varia a seconda dello smart device).



Fotocamera



## 5 Premere **OK** quando è visualizzata la finestra di dialogo a destra.

- Quando la connessione costante tra la fotocamera ed il dispositivo intelligente è stata stabilita, si apre la finestra di dialogo illustrata a destra.
- Se sulla fotocamera è visualizzato **Impossibile stabilire una connessione.**, premere **OK** per tornare al Passaggio 3. Per annullare le impostazioni di associazione, premere **MENU**.



## 6 Seguire le istruzioni sullo schermo per completare la procedura di impostazione.

- Per registrare i dati posizione con le foto, selezionare **SI** quando richiesto e abilitare le funzioni dati posizione sia nell'app SnapBridge sia sullo smart device stesso (per ulteriori informazioni, consultare la documentazione fornita con lo smart device).
- È anche possibile sincronizzare l'orologio della fotocamera con l'ora riportata dallo smart device selezionando **SI** quando richiesto e attivando la sincronizzazione nell'app SnapBridge. Se si seleziona **No**, impostare l'orologio della fotocamera dai menu, come descritto allo step 2 a pagina 21.
- L'impostazione è completa quando la fotocamera torna alla visualizzazione di ripresa.
- Vedere pagina 22 per ulteriori informazioni sull'uso di SnapBridge.

### **✓** Dove l'uso di dispositivi wireless è vietato

Dove l'uso di dispositivi wireless è vietato, disattivare le funzioni wireless nel menu di rete della fotocamera selezionando **SI** per **Modalità aereo**. Ciò interromperà temporaneamente il collegamento costante con lo smart device, ma la connessione verrà automaticamente ristabilita quando la modalità aereo viene disattivata.

## Impostazione dai menu della fotocamera

L'orologio della fotocamera può essere impostato manualmente.

### 1 Accendere la fotocamera (📖18).

- Viene visualizzata una finestra di dialogo per la selezione della lingua. Premere ▲ o ▼ sul multi-selettore (📖18) per selezionare una lingua e premere **OK** per confermare la selezione.
- La lingua può essere modificata in qualsiasi momento utilizzando l'opzione **Lingua/Language** nel menu impostazioni (📖112).

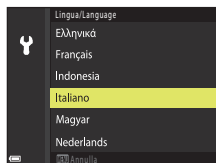

## 2 Premere **MENU** quando è visualizzata la finestra di dialogo a destra.

- Selezionare **Si** quando viene richiesto di impostare l'orologio della fotocamera.



## 3 Selezionare il proprio fuso orario e premere **OK**.

- Per attivare l'ora legale premere ▲; ☀️ verrà visualizzato nella parte superiore della mappa. Premere ▼ per disattivare l'ora legale.

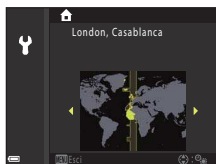

## 4 Premere ▲ o ▼ per scegliere un formato data e premere **OK**.

## 5 Immettere la data e l'ora attuali e premere **OK**.

- Premere ◀ o ▶ per selezionare le voci e premere ▲ o ▼ per cambiare.
- Premere **OK** per impostare l'orologio.

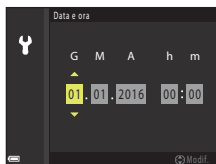

## 6 Quando viene richiesto, premere ▲ o ▼ per selezionare **Si** e premere **OK**.

- La fotocamera torna alla visualizzazione di ripresa quando l'impostazione è completa.

### **Reimpostazione dell'orologio**

L'opzione **Fuso orario e data** nel menu impostazioni può essere usata per scegliere il fuso orario e impostare l'orologio della fotocamera.

L'ora legale può essere attivata o disattivata nel menu **Fuso orario**.



# Che cosa può fare SnapBridge

L'app SnapBridge può essere usata per una varietà di compiti quando la fotocamera è stata accoppiata con lo smart device.

- Vedere la guida in linea dell'app SnapBridge per ulteriori informazioni.  
<http://nikonimglib.com/snbr/onlinehelp/it/index.html>



## Caricamento automatico

Con le impostazioni predefinite, le foto saranno caricate automaticamente sullo smart device appena vengono scattate.

- Posizionare lo smart device vicino alla fotocamera e avviare l'app SnapBridge.

Opzione	Descrizione
Disattivazione caricamento automatico	È possibile disattivare il caricamento automatico mediante l'opzione <b>Opzioni invio automatico &gt; Immagini fisse</b> nel menu opzioni di rete della fotocamera (📖112).
Opzioni di caricamento	Utilizzare la voce <b>Opzioni invio automatico &gt; Carica (foto)</b> nel menu opzioni di rete della fotocamera per scegliere i tipi di foto da caricare automaticamente.
Selezione di immagini per il caricamento	È possibile utilizzare questa opzione per caricare automaticamente immagini selezionate che non erano state caricate durante la ripresa. <ul style="list-style-type: none"><li>• Utilizzare l'opzione <b>Seleziona per upload</b> nel menu di riproduzione della fotocamera (📖112) per selezionare le foto.</li><li>• Il collegamento costante garantisce che il caricamento continuerà anche quando la fotocamera è spenta.</li></ul>
Ridimensionamento delle immagini per il caricamento	Utilizzare l'app SnapBridge per scegliere la dimensione alla quale le immagini vengono copiate sullo smart device. La dimensione predefinita è 2 megapixel.
Incorporazione delle info foto	Utilizzare l'app SnapBridge per scegliere le informazioni stampigliate sulle foto copiate sullo smart device. Commenti e informazioni copyright possono essere inseriti in anticipo dal menu impostazioni della fotocamera. Inoltre, è possibile stampigliare testo immesso nell'app SnapBridge.

## ✔ Note sul caricamento di immagini e sulla fotografia in remoto

- Questa funzione non è disponibile per le immagini RAW.
- Non è possibile caricare filmati mediante le opzioni **Opzioni invio automatico** o **Seleziona per upload**. Per caricare filmati su un dispositivo intelligente, utilizzare l'app SnapBridge.
- In funzione delle impostazioni della fotocamera, è possibile che non si possano caricare immagini o utilizzare la fotografia in remoto (📖23). Può inoltre accadere che il caricamento delle immagini si interrompa.  
Modificare le impostazioni, oppure passare al modo di visione play.
- Per ulteriori informazioni, vedere "Connessione Wi-Fi" (📖23).



## Reti wireless

Opzione	Descrizione
Accoppiamento dopo l'impostazione della fotocamera	Selezionare <b>Conness. smart device</b> dal menu opzioni di rete della fotocamera e seguire le istruzioni della parte "Impostazione da uno smartphone o un tablet" a partire dal Passaggio 2 (📖18).
Disaccoppiamento	Nell'app SnapBridge, toccare ➔ da 🔁 <b>Connettere</b> , quindi toccare <b>Terminare accoppiamento</b> nella schermata visualizzata.
Numero di smart device che è possibile accoppiare	È possibile accoppiare la fotocamera ad un massimo di cinque smart device. La connessione è tuttavia possibile con un solo dispositivo alla volta.

### Riaccoppiamento

Procedere al ri-accoppiamento quando si procede nuovamente all'accoppiamento dopo il disaccoppiamento. Selezionare **Conness. smart device** nel menu opzioni di rete della fotocamera, quindi seguire le istruzioni visualizzate sullo schermo della fotocamera e dello smart device.

Quando appare il messaggio **Dispositivi non abilitati NFC: premere "OK"**, premere il pulsante , quindi avviare l'app SnapBridge sullo smart device. Toccare ➔ in 🔁 **Connettere**, quindi, nella schermata visualizzata, toccare il nome (SSID) della fotocamera con la quale si desidera eseguire l'accoppiamento. Quando nella schermata della fotocamera appare il codice di autenticazione, seguire le istruzioni della parte "Impostazione da uno smartphone o un tablet" a partire dal Passaggio 4 (📖19).

## Altre opzioni per l'app SnapBridge

Opzione	Descrizione
Fotografia in remoto	Utilizzare lo smart device per rilasciare l'otturatore della fotocamera. Prima di eseguire scatti a distanza, accendere la fotocamera.
Visualizzazione delle immagini sulla fotocamera (scaricare le immagini selezionate)	Utilizzare lo smart device per visualizzare e scaricare le foto sulla fotocamera. Questa opzione è disponibile anche quando la fotocamera è spenta.

### Connessione Wi-Fi

Quando si esegue la fotografia in remoto o si scaricano le immagini selezionate, attenersi alle istruzioni dell'app SnapBridge o dello smart device per passare da una connessione Bluetooth a una connessione Wi-Fi.

- Quando si scaricano le immagini selezionate, è possibile caricare le immagini fisse senza passare a una connessione Wi-Fi; tuttavia le immagini verranno salvate con una dimensione di 2 megapixel. Non è possibile caricare le immagini fisse nel loro formato originale.
- In iOS, se viene richiesto di introdurre una password quando si passa a una connessione Wi-Fi, inserire la password della fotocamera.

È possibile verificare e modificare la password della fotocamera utilizzando **Wi-Fi ➔ Tipo di connessione Wi-Fi ➔ Password** nel menu opzioni di rete. Ai fini della protezione della privacy, si consiglia di modificare la password.



## Caricamento di immagini e fotografia in remoto

Quando la fotocamera si trova in una delle condizioni indicate di seguito, è possibile che non si riesca a caricare le immagini\* e a utilizzare la **Fotografia in remoto**. Può inoltre accadere che il caricamento delle immagini si interrompa.

Modificare le impostazioni, oppure passare al modo di visione play.

Quando il comando **Invia quando è spenta** in **Bluetooth** del menu opzioni di rete è impostato su **Si**, è possibile riprendere il caricamento delle immagini anche dopo aver spento la fotocamera.

\* Il caricamento delle immagini viene eseguito quando sono impostate le opzioni **Opzioni invio automatico**, **Selezione per upload** e **Scaricare le immagini selezionate**.

- Modo scena
  - **Espos. multip. Schiarisci**
- Modi **P, S, A, M** o **U**
  - quando l'opzione **Bracketing di esposizione** è impostata su **±0.3, ±0.7** o **±1.0**
  - quando l'opzione **Modo esposizione multipla** è impostata su **Si**





# Operazioni di ripresa e riproduzione di base

Ripresa di immagini.....	26
Riproduzione delle immagini.....	30
Eliminazione di immagini.....	31



# Ripresa di immagini

A titolo di esempio, sarà utilizzato il modo  (auto). Il modo  (auto) consente di effettuare riprese generiche in diverse condizioni di ripresa.

## 1 Ruotare la ghiera di selezione modo su .

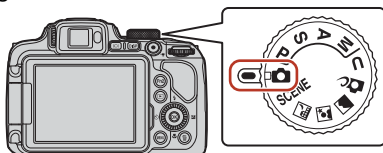

- Indicatore di livello batteria  
: il livello della batteria è alto.  
: Il livello della batteria è basso.
- Premere il pulsante **DISP** (visualizza) per alternare le informazioni visualizzate sullo schermo.

Numero di esposizioni rimanenti

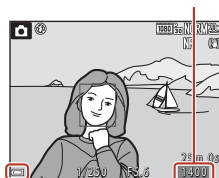

Indicatore di livello batteria

## 2 Tenere ben ferma la fotocamera.

- Tenere le dita e altri oggetti lontani dall'obiettivo, dal flash, dall'illuminatore ausiliario AF, dal microfono e dal diffusore acustico.

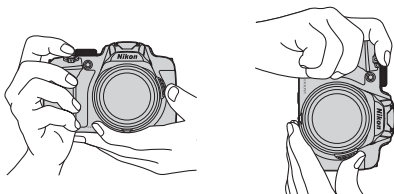

### 3 Inquadrare il soggetto.

- Spostare il controllo zoom o il controllo zoom laterale per modificare la posizione dell'obiettivo zoom.
- Quando si perde di vista il soggetto nella posizione teleobiettivo zoom, premere il pulsante  (Ripristina posizione zoom) per allargare temporaneamente l'area visibile e poter inquadrare più facilmente il soggetto.

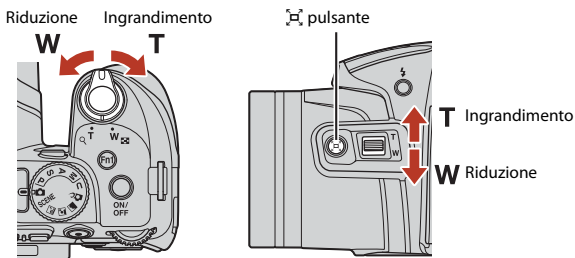

### 4 Premere il pulsante di scatto a metà corsa.

- Premere il pulsante di scatto a metà corsa significa premerlo finché non si avverte una leggera resistenza.
- Quando il soggetto è a fuoco, l'area di messa a fuoco o l'indicatore di messa a fuoco viene visualizzato in verde.
- Quando si utilizza lo zoom digitale, la fotocamera mette a fuoco la zona al centro dell'inquadratura e non viene visualizzata l'area di messa a fuoco.
- Se l'area o l'indicatore di messa a fuoco lampeggia, la fotocamera non è in grado di eseguire la messa a fuoco. Modificare la composizione e riprovare a premere il pulsante di scatto a metà corsa.

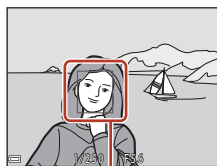
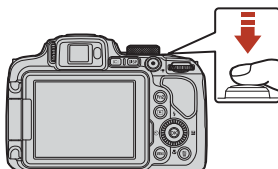

Area di messa a fuoco

### 5 Senza sollevare il dito, premere il pulsante di scatto fino in fondo.





## ✓ Note sul salvataggio di immagini o filmati

Durante il salvataggio di immagini o filmati, l'indicatore del numero di esposizioni rimanenti o del tempo di registrazione rimanente lampeggia. **Se un indicatore sta lampeggiando, non aprire il coperchio del vano batteria/alloggiamento card di memoria, né rimuovere la batteria o la card di memoria.** In caso contrario, si potrebbe causare una perdita di dati o danni alla fotocamera o alla card di memoria.

## 📎 Funzione di autospegnimento

- Se non si esegue alcuna operazione per circa un minuto, lo schermo si spegne, la fotocamera passa al modo standby e la spia di accensione lampeggia. La fotocamera si spegne dopo che sono trascorsi circa tre minuti in modo standby.
- Per riaccendere lo schermo quando la fotocamera si trova nel modo standby, eseguire un'operazione qualsiasi, ad esempio premere l'interruttore di alimentazione o il pulsante di scatto.

## 📎 Quando utilizzare un treppiedi

- Si consiglia di utilizzare un treppiedi per stabilizzare la fotocamera nelle situazioni seguenti:
  - durante le riprese con scarsa illuminazione con il modo flash impostato su  (No)
  - quando lo zoom è in una posizione teleobiettivo
- Quando si utilizza un treppiedi per stabilizzare la fotocamera durante la ripresa, impostare la **Riduzione vibrazioni** su **No** nel menu impostazioni ( 112) per impedire possibili errori determinati da questa funzione.



## Usò del flash

In situazioni che richiedono l'uso del flash, come in ambienti scuri o quando il soggetto è in controluce, premere il pulsante  (sollevamento flash) per sollevare il flash.

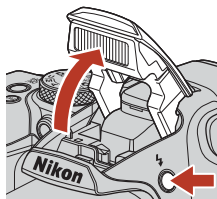
- Quando non si utilizza il flash, premere leggermente per abbassare il flash finché non scatta e si chiude.



## Registrazione di filmati

Visualizzare la schermata di ripresa e premere il pulsante  (registrazione filmato) per avviare la registrazione di un filmato. Premere di nuovo il pulsante  per terminare la registrazione.

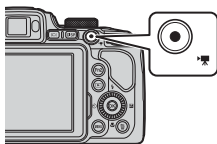

## Commutazione della visualizzazione tra monitor e mirino

Quando l'immagine sul monitor risulta poco visibile a causa dell'eccessiva luminosità, per esempio in esterni sotto il sole, si raccomanda di utilizzare il mirino.

- Quando si avvicina il viso al mirino, il sensore occhio lo attiva ed il monitor si spegne (impostazione predefinita).
- È inoltre possibile premere il pulsante  (monitor) per alternare la visualizzazione tra il monitor e il mirino.

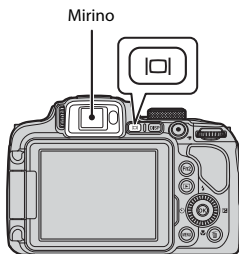

## Regolazione diottrica del mirino

Se si riscontrano difficoltà nel visualizzare l'immagine nel mirino, regolare la visualizzazione ruotando il comando di regolazione diottrica e contemporaneamente utilizzare il mirino.

- Fare attenzione a non procurarsi graffi all'occhio con la punta delle dita o con le unghie.

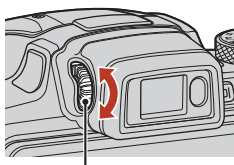

Comando di regolazione diottrica

## Note sul controllo e la regolazione dei colori delle immagini

Utilizzare il monitor sul retro della fotocamera perché presenta una migliore riproducibilità del colore rispetto al mirino.







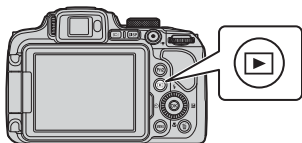

# Riproduzione delle immagini

## 1 Premere il pulsante (riproduzione) per passare al modo riproduzione.

- Se si tiene premuto il pulsante  quando la fotocamera è spenta, la fotocamera si accende nel modo di riproduzione.



## 2 Utilizzare il multi-selettore per selezionare un'immagine da visualizzare.

- Tenere premuto    per scorrere rapidamente le immagini.
- Le immagini possono anche essere selezionate ruotando il multi-selettore.
- Premere il pulsante **DISP** (visualizza) per alternare le informazioni visualizzate sullo schermo.
- Per riprodurre un filmato, premere il pulsante .
- Per tornare al modo di ripresa, premere il pulsante  o il pulsante di scatto.
- Spostare il controllo zoom verso **T** () nel modo di riproduzione a pieno formato per ingrandire un'immagine.

Visualizza l'immagine precedente

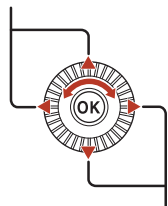

Visualizza l'immagine successiva



- Nel modo di riproduzione a pieno formato, spostare il controllo zoom verso **W** () per passare al modo di riproduzione miniature e visualizzare più immagini sullo schermo.

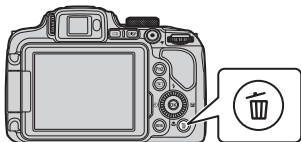

## Eliminazione di immagini

- 1** Per eliminare l'immagine visualizzata sullo schermo, premere il pulsante  (cancella).



- 2** Utilizzare   sul multi-selettore per selezionare il metodo di eliminazione desiderato, quindi premere il pulsante .

- Per uscire senza eliminare, premere il pulsante **MENU**.

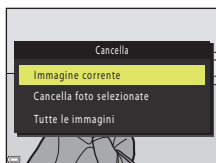

- 3** Selezionare **Sì**, quindi premere il pulsante .

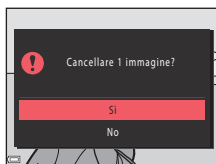

- Le immagini eliminate non possono essere recuperate.



### **Note sull'eliminazione di immagini salvate simultaneamente in formato RAW e JPEG**

Quando si utilizza questa fotocamera per eliminare immagini acquisite utilizzando l'opzione **RAW + Fine** o **RAW + Normal** nell'impostazione di **Qualità Immagine** ( 115), vengono eliminate entrambe le immagini, sia quelle salvate in formato RAW che quelle salvate in formato JPEG. Non è possibile eliminare un solo formato.

### **Eliminazione di immagini scattate in sequenza**

- Le immagini scattate in sequenza vengono salvate come sequenza; solo la prima immagine della sequenza (l'immagine principale) viene visualizzata nel modo di riproduzione (impostazione predefinita).
- Se si preme il pulsante  quando è visualizzata l'immagine principale di una sequenza di immagini, tutte le immagini della sequenza verranno eliminate.
- Per eliminare le singole immagini di una sequenza, premere il pulsante  per visualizzarle una alla volta, quindi premere il pulsante .



### **Eliminazione di un'immagine scattata nel modo di ripresa**

Nel modo di ripresa, premere il pulsante  per eliminare l'ultima immagine salvata.



## Schermata di selezione immagini per l'eliminazione

**1** Utilizzare ◀▶ sul multi-selettore o ruotarlo per selezionare l'immagine da eliminare.

- Spostare il controllo zoom (📖) verso **T** (🔍) per passare al modo di riproduzione a pieno formato o **W** (🖼️) per passare alla riproduzione miniaturine.



**2** Utilizzare ▲▼ per selezionare **ON** o **OFF**.

- Quando si seleziona **ON**, sotto l'immagine selezionata compare un'icona. Per selezionare altre immagini, ripetere i passaggi 1 e 2.



**3** Premere il pulsante **OK** per confermare l'immagine selezionata.

- Appare una finestra di dialogo. Seguire le istruzioni sullo schermo per procedere all'eliminazione.





# Funzioni di ripresa

Selezione di un modo di ripresa.....	34
Modo  (Auto).....	35
Modo scena (riprese con le impostazioni più adatte alle condizioni di ripresa specifiche) .....	36
Modo creativo (applicazione degli effetti durante la ripresa) .....	48
Modi <b>P</b> , <b>S</b> , <b>A</b> e <b>M</b> (impostazione dell'esposizione per la ripresa) .....	50
Modo <b>U</b> (User settings (Impostazioni utente)).....	54
Impostazione delle funzioni di ripresa con il multi-selettore.....	56
Modo flash .....	57
Autoscatto.....	60
Timer sorriso (ripresa automatica di volti sorridenti) .....	61
Modo di messa a fuoco .....	62
Compensazione esposizione (regolazione della luminosità).....	66
Uso dei pulsanti <b>F<math>\eta</math>1</b> (funzione 1)/ <b>F<math>\eta</math>2</b> (funzione 2) .....	67
Uso dello zoom.....	68
Messa a fuoco .....	70
Impostazioni predefinite (flash, autoscatto e modo di messa a fuoco).....	74
Funzioni che non possono essere utilizzate contemporaneamente durante le riprese .....	76



## Selezione di un modo di ripresa

È possibile ruotare la ghiera di selezione modo per allineare il modo di ripresa desiderato con il riferimento sul corpo macchina.

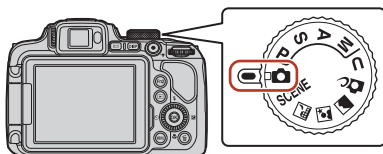

- **Modo  (Auto)**

Selezionare questo modo per effettuare riprese generiche in molte diverse condizioni di ripresa.

- **Modi (scena) SCENE, ,  e **

La selezione del modo scena corrispondente alle condizioni di ripresa consente di riprendere immagini con le impostazioni più adatte alle condizioni di ripresa.

- **SCENE**: premere il pulsante **MENU** e selezionare un modo scena. Quando si usa

- **Selezione scena auto**, la fotocamera riconosce le condizioni di ripresa quando si inquadra un'immagine, consentendo di effettuare la ripresa con le impostazioni più adatte alle specifiche condizioni.

-  (paesaggio notturno): utilizzare questo modo per riprendere paesaggi notturni.

-  (ritratto notturno): utilizzare questo modo per ritratti effettuati di sera e di notte con paesaggi sullo sfondo.

-  (paesaggio): utilizzare questo modo per riprendere paesaggi.

- **Modo  (creativo)**

Consente di applicare effetti alle immagini durante le riprese.

- **Modi P, S, A e M**

Selezionare questi modi per un maggiore controllo del tempo di posa ed il numero *f*/.

- **Modo U (User settings)**

È possibile salvare le opzioni utilizzate frequentemente nei modi **P, S, A e M**. Per effettuare riprese con le impostazioni salvate, ruotare la ghiera di selezione modo su **U**.



## Modo (Auto)

Selezionare questo modo per effettuare riprese generiche in molte diverse condizioni di ripresa.

- La fotocamera rileva il soggetto principale e lo mette a fuoco. Se viene rilevato un volto, la fotocamera ne privilegia automaticamente la messa a fuoco.
- Per ulteriori informazioni, vedere "Messa a fuoco" ([libro 70](#)).



### Funzioni disponibili nel modo (auto)

- Modo flash ([libro 57](#))
- Autoscatto ([libro 60](#))
- Timer sorriso ([libro 61](#))
- Modo di messa a fuoco ([libro 62](#))
- Compensazione esposizione ([libro 66](#))
- Menu di ripresa ([libro 119](#))



## Modo scena (riprese con le impostazioni più adatte alle condizioni di ripresa specifiche)

La selezione del modo scena corrispondente alle condizioni di ripresa consente di riprendere immagini con le impostazioni più adatte alle condizioni di ripresa.



Paesaggio notturno (📖37)<sup>1,2</sup>, Ritratto notturno (📖37), Paesaggio (📖38)<sup>1,2</sup>

Ruotare la ghiera di selezione modo su , o e acquisire le immagini.

### SCENE

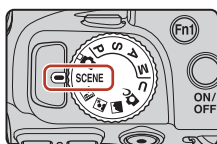

Premere il pulsante **MENU** per visualizzare il menu scena e selezionare uno dei modi scena seguenti con il multi-selettore.

Selezione scene auto (impostazione predefinita) (📖38)	Controluce (📖40) <sup>1</sup>
Ritratto	Panorama semplificato (📖45) <sup>1</sup>
Sport (📖39) <sup>1</sup>	Animali domestici (📖41)
Feste/interni (📖39) <sup>1</sup>	Luna (📖42) <sup>1,2,3</sup>
Spiaggia <sup>1</sup>	Birdwatching (📖42) <sup>1</sup>
Neve <sup>1</sup>	<b>SOFT</b> Soft <sup>1</sup>
Tramonto <sup>1,2,3</sup>	Selezione colore (📖42) <sup>1</sup>
Aurora/crepuscolo <sup>1,2,3</sup>	Espos. multip. Schiarisci (📖43) <sup>3</sup>
Macro/primo piano (📖39)	Ripresa time-lapse (📖95) <sup>3</sup>
Alimenti (📖40)	Filmato super accel. (📖97) <sup>1</sup>
Fuochi artificiali (📖40) <sup>3</sup>	

<sup>1</sup> La fotocamera mette a fuoco l'area al centro dell'inquadratura. La posizione dell'area non può essere cambiata.

<sup>2</sup> La fotocamera mette a fuoco all'infinito.

<sup>3</sup> Si raccomanda l'uso di un treppiedi. Se si utilizza un treppiedi per stabilizzare la fotocamera durante la ripresa, impostare **Riduzione vibrazioni** (📖165) su **No** nel menu impostazioni.





## Suggerimenti e note sul modo scena

### Paesaggio notturno

- Premere il pulsante **MENU** e selezionare  **Mano libera** o  **Treppiedi** in **Paesaggio notturno**.
-  **Mano libera** (impostazione predefinita):
  - Premere il pulsante di scatto fino in fondo per scattare una serie di immagini combinate e salvate in una sola immagine.
  - Una volta premuto il pulsante di scatto fino in fondo, tenere ferma la fotocamera finché non viene visualizzata un'immagine fissa. Dopo aver scattato una foto, non spegnere la fotocamera prima che sia riapparsa la schermata di ripresa.
  - L'angolo di campo (ovvero, l'area visibile nell'inquadratura) visualizzato nell'immagine salvata è inferiore a quello visualizzato nella schermata di ripresa.
  - La ripresa in sequenza potrebbe non essere possibile in determinate condizioni di ripresa.
-  **Treppiedi**:
  - Quando si preme fino in fondo il pulsante di scatto, viene scattata un'immagine con un tempo di posa lungo.
  - La funzione di riduzione vibrazioni è disattivata indipendentemente dall'impostazione di **Riduzione vibrazioni** ( 165) nel menu impostazioni.

### Ritratto notturno

- Premere il pulsante **MENU** per selezionare  **Mano libera** (impostazione predefinita) o  **Treppiedi** in **Ritratto notturno**.
- Viene scattata un'immagine con un tempo di posa lungo. Rispetto a quando si usa  **Treppiedi**, selezionando  **Mano libera** la fotocamera imposta un tempo di posa leggermente più veloce in base alle condizioni di ripresa per evitare movimenti della fotocamera.
- Quando è selezionata l'opzione  **Treppiedi**, la funzione di riduzione delle vibrazioni è disattivata indipendentemente dall'impostazione di **Riduzione vibrazioni** nel menu impostazioni ( 165).
- Sollevare il flash prima di scattare.
- Se al momento della ripresa rileva volti umani nell'inquadratura, la fotocamera ottimizza i toni dell'incarnato mediante la funzione Effetto pelle soft ( 44).

















## Paesaggio

- Premere il pulsante **MENU** per selezionare **Sequenza riduz. disturbo** o **Scatto singolo** in **Paesaggio**.
- **Sequenza riduz. disturbo**: questa funzione consente di riprendere un paesaggio nitido con il minimo disturbo.
  - Premere il pulsante di scatto fino in fondo per scattare una serie di immagini combinate e salvate in una sola immagine.
  - Una volta premuto il pulsante di scatto fino in fondo, tenere ferma la fotocamera finché non viene visualizzata un'immagine fissa. Dopo aver scattato una foto, non spegnere la fotocamera prima che sia riapparsa la schermata di ripresa.
  - L'angolo di campo (ovvero, l'area visibile nell'inquadratura) visualizzato nell'immagine salvata è inferiore a quello visualizzato nella schermata di ripresa.
  - La ripresa in sequenza potrebbe non essere possibile in determinate condizioni di ripresa.
- **Scatto singolo** (impostazione predefinita): consente di salvare le immagini con i contorni e il contrasto enfatizzati.
  - Quando si preme il pulsante di scatto fino in fondo, viene scattata un'immagine.

## SCENE → Selezione scene auto

- Quando viene puntata su un soggetto, la fotocamera rileva automaticamente le condizioni di ripresa e regola di conseguenza le impostazioni.

	Ritratto (per realizzare ritratti in primo piano di una o due persone)
	Ritratto (per realizzare ritratti di un folto gruppo di persone o immagini in cui lo sfondo occupa un'ampia parte dell'inquadratura)
	Paesaggio
	Ritratto notturno (per realizzare ritratti in primo piano di una o due persone)
	Ritratto notturno (per realizzare ritratti di un folto gruppo di persone o immagini in cui lo sfondo occupa un'ampia parte dell'inquadratura)
	Paesaggio notturno <ul style="list-style-type: none"><li>• La fotocamera scatta immagini in sequenza e le combina salvandole come se fossero una sola immagine, esattamente come quando si seleziona <b>Mano libera</b> in  (paesaggio notturno) (37).</li></ul>
	Macro/primo piano
	Controluce (per scattare foto di soggetti che non siano persone)
	Controluce (per realizzare ritratti)
	Altre condizioni di ripresa

- In certe condizioni di ripresa, la fotocamera potrebbe non selezionare le impostazioni desiderate. In questo caso, selezionare un modo di ripresa diverso (34).
- Se al momento della ripresa rileva volti umani nell'inquadratura, la fotocamera ottimizza i toni dell'incarnato mediante la funzione Effetto pelle soft (44).



## SCENE → 🏃 Sport

- Con il pulsante di scatto premuto fino in fondo, le immagini vengono scattate in sequenza.
- La fotocamera è in grado di acquisire circa 5 immagini successive ad una frequenza di circa 5 fps.
- La frequenza di scatto della ripresa in sequenza può rallentare a seconda dell'impostazione corrente di qualità e dimensione dell'immagine, della card di memoria in uso o delle condizioni di ripresa.
- Le impostazioni di messa a fuoco, esposizione e tinta per la seconda immagine e quelle successive vengono fissate ai valori determinati dalla prima immagine.

## SCENE → 🎉 Feste/interni

- Per evitare l'effetto causato dal movimento della fotocamera, tenerla saldamente. Se si utilizza un treppiedi per stabilizzare la fotocamera durante la ripresa, impostare **Riduzione vibrazioni** (📖165) su **No** nel menu impostazioni.

## SCENE → 🌿 Macro/primo piano

Sulla schermata visualizzata quando 🌿 **Macro/primo piano** è selezionato, selezionare **Sequenza riduz. disturbo** o **Scatto singolo**.

- **Sequenza riduz. disturbo:** questa funzione consente di riprendere un'immagine nitida con il minimo disturbo.
  - Premere il pulsante di scatto fino in fondo per scattare una serie di immagini combinate e salvate in una sola immagine.
  - Una volta premuto il pulsante di scatto fino in fondo, tenere ferma la fotocamera finché non viene visualizzata un'immagine fissa. Dopo aver scattato una foto, non spegnere la fotocamera prima che sia riapparsa la schermata di ripresa.
  - Se il soggetto è in movimento o la fotocamera viene mossa durante una ripresa in sequenza, l'immagine potrebbe risultare distorta, sovrapposta o sfocata.
  - L'angolo di campo (ovvero, l'area visibile nell'inquadratura) visualizzato nell'immagine salvata è inferiore a quello visualizzato nella schermata di ripresa.
  - La ripresa in sequenza potrebbe non essere possibile in determinate condizioni di ripresa.
- **Scatto singolo:** consente di salvare le immagini con i contorni e il contrasto enfatizzati.
  - Quando si preme il pulsante di scatto fino in fondo, viene scattata un'immagine.
- L'impostazione del modo di messa a fuoco (📖62) viene modificata in 🌿 (macro/primi piani) e lo zoom viene portato automaticamente nella posizione più vicina in cui può eseguire la messa a fuoco.
- È possibile spostare l'area di messa a fuoco. Premere il pulsante **OK**, utilizzare ▲▼◀▶ sul multi-selettore o ruotarlo per spostare l'area di messa a fuoco, quindi premere il pulsante **OK** per applicare le impostazioni.



## SCENE → 🍴 Alimenti

- L'impostazione del modo di messa a fuoco (📖62) viene modificata in 🍷 (macro/primi piani) e lo zoom viene portato automaticamente nella posizione più vicina in cui può eseguire la messa a fuoco.
- È possibile regolare la tinta utilizzando la ghiera di comando. L'impostazione della tinta viene salvata nella memoria della fotocamera anche dopo lo spegnimento.
- È possibile spostare l'area di messa a fuoco. Premere il pulsante **OK**, utilizzare ▲▼◀▶ sul multi-selettore o ruotarlo per spostare l'area di messa a fuoco, quindi premere il pulsante **OK** per applicare le impostazioni.



## SCENE → 🎆 Fuochi artificiali

- Il tempo di posa è fissato a circa quattro secondi.
- Non è possibile utilizzare la compensazione dell'esposizione (📖66).

## SCENE → 📷 Controluce

- Nella schermata visualizzata dopo aver selezionato 📷 **Controluce**, selezionare **Si** o **No** per attivare o disattivare la funzione HDR (High Dynamic Range) in base alle condizioni di ripresa.
- **No**: il flash viene emesso per impedire che il soggetto venga messo in ombra. Scattare le immagini con il flash sollevato.
  - Premere il pulsante di scatto fino in fondo per acquisire un'immagine.
- **Si**: da utilizzare per scattare foto con aree molto luminose e molto scure nella stessa inquadratura.
  - Quando si preme il pulsante di scatto fino in fondo, la fotocamera scatta immagini in sequenza e salva due immagini:
    - Un'immagine composita non HDR
    - Un'immagine composita HDR in cui la perdita di dettaglio nelle alte luci o in ombra viene ridotta al minimo
  - Se la memoria disponibile è sufficiente per salvare una sola immagine, viene salvata l'immagine che, al momento della ripresa, è stata elaborata dalla funzione D-Lighting (📖85) e in cui le aree scure dell'immagine sono corrette.
  - Una volta premuto il pulsante di scatto fino in fondo, tenere ferma la fotocamera finché non viene visualizzata un'immagine fissa. Dopo aver scattato una foto, non spegnere la fotocamera prima che sia riapparsa la schermata di ripresa.
  - L'angolo di campo (ovvero, l'area visibile nell'inquadratura) visualizzato nell'immagine salvata è inferiore a quello visualizzato nella schermata di ripresa.
  - In certe condizioni di ripresa potrebbero apparire ombre scure intorno a soggetti luminosi, oppure aree luminose intorno a soggetti scuri.

### 📌 Note su HDR

Si raccomanda l'uso di un treppiedi. Se si utilizza un treppiedi per stabilizzare la fotocamera, la funzione **Riduzione vibrazioni** (📖165) nel menu impostazioni deve essere impostata su **No**.

## 🏠 Funzioni di ripresa

Modo scena (riprese con le impostazioni più adatte alle condizioni di ripresa specifiche)





## SCENE → 🐾 Animali domestici

- Quando viene puntata su un cane o un gatto, la fotocamera rileva il muso dell'animale domestico e lo mette a fuoco. Per impostazione predefinita, l'otturatore scatta automaticamente quando viene rilevato il muso di un cane o di un gatto (autoscatto animali domestici).
- Nella schermata visualizzata, quando è selezionato 🐾 **Animali domestici**, scegliere **[S] Singolo** o **[M] Sequenza**.
  - **[S] Singolo**: quando viene rilevato il muso di un cane o di un gatto, la fotocamera scatta un'immagine.
  - **[M] Sequenza**: quando viene rilevato il muso di un cane o di un gatto, la fotocamera scatta tre immagini in sequenza.

### ✔ **Autoscatto animali dom.**

- Premere ◀ (🔄) sul multi-selettore per modificare l'impostazione **Autoscatto animali dom.**
  - **[ON]**: la fotocamera rilascia automaticamente l'otturatore quando rileva il muso di un cane o di un gatto.
  - **OFF**: la fotocamera non rilascia automaticamente l'otturatore, anche se viene rilevato il muso di un cane o un gatto. Premere il pulsante di scatto. La fotocamera rileva inoltre i volti umani quando si seleziona **OFF**.
- **Autoscatto animali dom.** viene impostato su **OFF** dopo aver scattato cinque sequenze.
- È possibile effettuare la ripresa premendo il pulsante di scatto, a prescindere dall'impostazione di **Autoscatto animali dom.**

### ✔ **Area di messa a fuoco**

- Se la fotocamera rileva un muso, questo viene circondato da un bordo giallo. Quando la fotocamera acquisisce la messa a fuoco di un muso circondato da un doppio bordo (area di messa a fuoco), il doppio bordo diventa verde. Se non rileva alcun muso, la fotocamera mette a fuoco l'area che si trova al centro dell'inquadratura.
- In alcune condizioni di ripresa, la fotocamera potrebbe non essere in grado di rilevare il muso dell'animale domestico e il bordo potrebbe circondare altri soggetti.

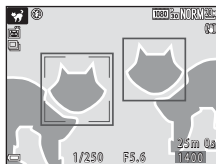

## SCENE → ● Luna

- Nella posizione dello zoom grandangolo, viene visualizzato il bordo dell'inquadratura per indicare l'angolo di campo equivalente a quello di un obiettivo da 1440 mm (nel formato 35mm [135]). Quando si inquadra la luna all'interno del bordo e si preme il pulsante **OK**, l'angolo di campo diventa equivalente a quello di un obiettivo da 1440 mm.
- È possibile regolare la tinta utilizzando la ghiera di comando. L'impostazione della tinta viene salvata nella memoria della fotocamera anche dopo lo spegnimento.
- Regolare la luminosità con la compensazione dell'esposizione (☰66) in base alle condizioni di ripresa, ad esempio al crescere e al calar della luna e ai requisiti di ripresa.

## SCENE → 🐦 Birdwatching



- Sulla schermata visualizzata dopo aver selezionato 🐦 **Birdwatching**, selezionare **[S] Singolo** o **[M] Sequenza**.
- **[S] Singolo**: viene scattata un'immagine a ogni pressione del pulsante di scatto.
- **[M] Sequenza**: con il pulsante di scatto premuto fino in fondo, le immagini vengono scattate in sequenza.  
La fotocamera è in grado di acquisire circa 5 immagini successive ad una frequenza di circa 5 fps.
- Nella posizione dello zoom grandangolo, viene visualizzato il bordo dell'inquadratura per indicare l'angolo di campo equivalente a quello di un obiettivo da 800 mm (nel formato 35mm [135]). Quando si inquadra un uccello all'interno del bordo e si preme il pulsante **OK**, l'angolo di campo diventa equivalente a quello di un obiettivo da 800 mm.



## SCENE → 🎨 Selezione colore

- Consente di mantenere solo il colore selezionato nell'immagine e rendere tutti gli altri colori in bianco e nero.
- Ruotare la ghiera di comando per selezionare il colore desiderato, quindi premere il pulsante **OK** per applicare il colore. Per modificare la selezione del colore, premere nuovamente il pulsante **OK**.







## SCENE → Espos. multip. Scharisrici

- La fotocamera acquisisce automaticamente i soggetti in movimento ad intervalli regolari, paragona le immagini e ne compone solo le aree luminose, salvando poi un'unica immagine. Vengono catturate le scie di luce dei fari delle automobili o del movimento delle stelle.
- Nella schermata visualizzata dopo aver selezionato  **Espos. multip. Scharisrici**, scegliere  **Paes. nott. + scie lumin.** o  **Scie stellari**.

Opzione	Descrizione
 <b>Paes. nott. + scie lumin.</b>	<p>Consente di catturare il flusso dei fari delle automobili sullo sfondo di un panorama notturno.</p> <ul style="list-style-type: none"><li>• Ruotando la ghiera di comando è possibile impostare l'intervallo tra gli scatti desiderato. L'intervallo impostato si traduce nel tempo di posa. La fotocamera arresta automaticamente le riprese dopo l'esecuzione di 50 scatti.</li><li>• Ogni 10 scatti viene salvata automaticamente un'immagine composita con scie sovrapposte dall'inizio delle riprese.</li></ul>
 <b>Scie stellari</b>	<p>Consente di catturare il movimento delle stelle.</p> <ul style="list-style-type: none"><li>• Gli scatti vengono eseguiti ogni 30 secondi con un tempo di posa di 25 secondi. La fotocamera arresta automaticamente le riprese dopo l'esecuzione di 300 scatti.</li><li>• Ogni 30 scatti viene salvata automaticamente un'immagine composita con scie sovrapposte dall'inizio delle riprese.</li></ul>



- Durante l'intervallo tra le riprese, lo schermo può spegnersi. Mentre lo schermo è spento, la spia di accensione lampeggia.
- Per arrestare le riprese prima dell'arresto automatico, premere il pulsante .
- Terminare la ripresa una volta ottenute le scie desiderate. Se si prosegue con la ripresa, si rischia la perdita dei dettagli dell'area composta.
- Quando si riprendono soggetti molto distanti, come aerei o fuochi artificiali, si raccomanda di impostare la modalità di messa a fuoco su  (infinito) o su **M** (messa a fuoco manuale) ( 63).
- Non è possibile utilizzare la compensazione dell'esposizione ( 66).

### **Note su Esposizione multipla Scharisrici**

- Non ruotare la ghiera di selezione modo né inserire una nuova card di memoria prima che le riprese siano terminate.
- Utilizzare batterie con una carica residua sufficiente, in modo da non rischiare che la fotocamera si spenga durante le riprese.

### **Tempo rimanente**

Sullo schermo è possibile verificare il tempo rimanente prima dell'arresto automatico delle riprese.

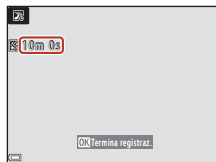

## **Funzioni di ripresa**

Modo scena (riprese con le impostazioni più adatte alle condizioni di ripresa specifiche)



## Uso della funzione Effetto pelle soft

Nei modi  (ritratto notturno), **Selezione scene auto** o **Ritratto**, se la fotocamera rileva uno o più volti umani, prima di salvare l'immagine la elabora in modo da ammorbidire le tonalità della pelle (massimo tre volte).



L'effetto pelle soft può inoltre essere applicato nel modo di riproduzione alle immagini già salvate (86).



### Note su Effetto pelle soft

- Il salvataggio delle immagini dopo la ripresa potrebbe richiedere più tempo del solito.
- In alcune condizioni di ripresa, l'effetto pelle soft potrebbe non produrre gli effetti desiderati e potrebbe essere applicato ad aree dell'immagine nelle quali non sono presenti volti.



## Ripresa con Panorama semplificato

Ruotare la ghiera di selezione modo su **SCENE** → pulsante **MENU** →  Panorama semplificato → pulsante .

- 1** Selezionare il campo di ripresa  **Normale (180°)** o  **Ampio (360°)** e premere il pulsante .

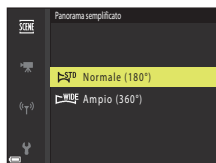

- 2** Inquadrare il primo bordo della scena panoramica, quindi premere il pulsante di scatto a metà corsa per eseguire la messa a fuoco.

- La posizione dello zoom è fissa sul grandangolo.
- La fotocamera mette a fuoco al centro dell'inquadratura.

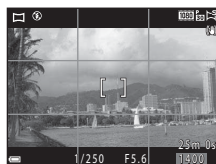

- 3** Premere il pulsante di scatto fino in fondo, quindi rilasciarlo.

- I contrassegni     vengono visualizzati per indicare la direzione del movimento della fotocamera.

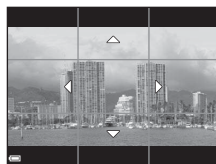

- 4** Spostare la fotocamera in una delle quattro direzioni finché l'indicatore guida non raggiunge la fine.

- Quando la fotocamera rileva la direzione in cui si sta spostando, inizia la ripresa.
- La ripresa termina quando la fotocamera cattura il campo d'azione selezionato.
- La messa a fuoco e l'esposizione sono bloccate fino alla fine della ripresa.

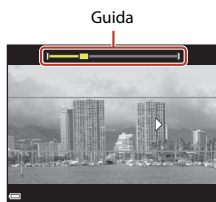

## Esempio di movimento della fotocamera

- Utilizzando il corpo come asse di rotazione, spostare lentamente la fotocamera come per tracciare un arco, seguendo la direzione del contrassegno (△▽◀▶).
- Se la guida non raggiunge il bordo entro circa 15 secondi (quando si seleziona **STANDARD Normale (180°)**) o entro circa 30 secondi (quando si seleziona **WIDE Ampio (360°)**) dall'inizio della ripresa, questa si arresta.



### ✓ Note sulla ripresa con Panorama semplificato

- Il campo visualizzato nell'immagine salvata è inferiore a quello riprodotto sullo schermo al momento della ripresa.
- Se la fotocamera viene spostata troppo velocemente o viene mossa eccessivamente, oppure se il soggetto è troppo uniforme (ad esempio una parete o nell'oscurità), può verificarsi un errore.
- Se la ripresa termina prima che la fotocamera raggiunga la metà della panoramica, l'immagine panoramica non viene salvata.
- Se si completa più della metà della panoramica ma la ripresa termina prima di raggiungere il bordo del campo, il campo non acquisito viene registrato e visualizzato in grigio.

### 📎 Dimensione dell'immagine nel modo Panorama semplificato

Come indicato di seguito, vi sono quattro diverse dimensioni (in pixel) delle immagini.

#### Quando è impostato **STANDARD Normale (180°)**

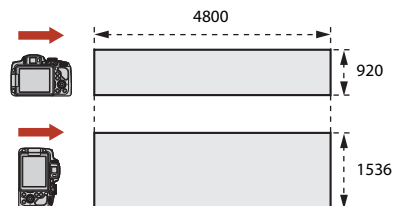

#### Quando è impostato **WIDE Ampio (360°)**

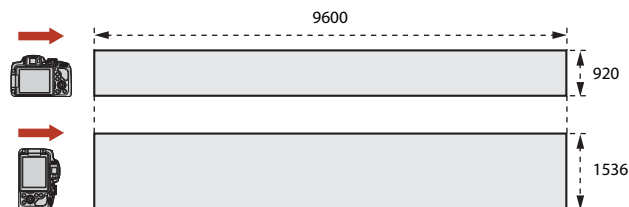

## Riproduzione con Panorama semplificato

Passare al modo di riproduzione (📖30), visualizzare un'immagine scattata con panorama semplificato nel modo di riproduzione a pieno formato, quindi premere il pulsante **OK** per scorrere l'immagine nella direzione in cui è stata eseguita la ripresa.

- Per far avanzare o riavvolgere rapidamente il filmato riprodotto con scorrimento, ruotare il multi-selettore.

I comandi di riproduzione vengono visualizzati sullo schermo durante la riproduzione.

Utilizzare **◀▶** sul multi-selettore per selezionare un comando, quindi premere il pulsante **OK** per effettuare le operazioni descritte di seguito.



Funzione	Icona	Descrizione
Riavvolgimento		Tenere premuto il pulsante <b>OK</b> per riavvolgere rapidamente il filmato riprodotto con scorrimento.*
Avanzamento rapido		Tenere premuto il pulsante <b>OK</b> per far avanzare rapidamente il filmato riprodotto con scorrimento.*
Pausa		Consente di mettere in pausa la riproduzione. Quando la riproduzione è in pausa, è possibile effettuare le operazioni elencate di seguito.
		Tenere premuto il pulsante <b>OK</b> per il riavvolgimento.*
		Tenere premuto il pulsante <b>OK</b> per lo scorrimento.*
		Consente di riprendere lo scorrimento automatico.
Fine		Consente di tornare al modo di riproduzione a pieno formato.

\* Queste operazioni possono essere eseguite anche ruotando il multi-selettore.

### ✓ Note sulle immagini di Panorama semplificato

- Le immagini non possono essere modificate con questa fotocamera.
- Questa fotocamera potrebbe non essere in grado di scorrere o ingrandire immagini scattate con panorama semplificato con una fotocamera digitale di marca o modello diversi.

### ✓ Note sulla stampa di immagini panoramiche

A seconda delle impostazioni della stampante, potrebbe non essere possibile stampare l'intera immagine. Inoltre, la stampa potrebbe non essere supportata su alcuni tipi di stampante.



## Modo creativo (applicazione degli effetti durante la ripresa)

Consente di applicare effetti alle immagini durante le riprese.

- Sono disponibili cinque gruppi di effetti: **Luce** (impostazione predefinita), **Calma**, **Arlecchino**, **Classico** e **Noir**.



### 1 Premere il pulsante **OK**.

- Appare la schermata di selezione degli effetti.

### 2 Utilizzare **◀▶** sul multi-selettore per selezionare un effetto.

- È possibile cambiare gruppo di effetti ruotando la ghiera di comando.
- Per uscire senza salvare la selezione, premere **▲**.



### 3 Per regolare l'effetto, premere **▼**.

- Se non si desidera regolare l'effetto, premere il pulsante **OK** per andare al passaggio 6.





**4** Selezionare l'opzione desiderata con ◀ ▶, quindi premere ▼.

- Selezionare **Intensità, Compensazione esposizione, Contrasto, Tinta, Saturazione, Filtro** o **Illuminazione periferica**. Le opzioni che possono essere selezionate variano in funzione del gruppo.

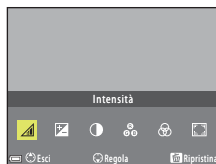

**5** Regolare il livello dell'effetto con ◀ ▶, quindi premere il pulsante OK.

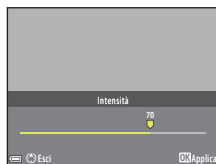

**6** Per effettuare la ripresa, premere il pulsante di scatto o il pulsante ● (▶📹 registrazione filmato).

- Quando rileva un volto umano, la fotocamera lo mette a fuoco (📖71).

### **Selezione di un gruppo di effetti e di un effetto**

È inoltre possibile selezionare un gruppo di effetti ed un effetto premendo il pulsante **MENU** quando è visualizzata la schermata del passaggio 1.

### **Funzioni disponibili nel modo Creativo**

- Modo flash (📖57)
- Autoscatto (📖60)
- Modo di messa a fuoco (📖62)
- Compensazione esposizione (📖66)
- Menu di ripresa (📖119)



## Modi P, S, A e M (impostazione dell'esposizione per la ripresa)

Nei modi **P**, **S**, **A** e **M**, è possibile regolare l'esposizione (combinazione del tempo di posa e del numero *f*/) in funzione delle condizioni di ripresa. L'impostazione delle opzioni del menu di ripresa (📖115) consentono inoltre di eseguire regolazioni ancora più fini per la ripresa di immagini.

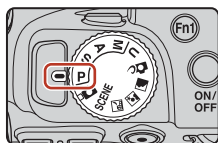

Modo di ripresa	Descrizione
<b>P</b> Auto programmato	<p>È possibile far sì che sia la fotocamera a regolare il tempo di posa ed il numero <i>f</i>/.</p> <ul style="list-style-type: none"> <li>La combinazione di tempo di posa e numero <i>f</i>/ può essere modificata ruotando la ghiera di comando (programma flessibile). Quando il programma flessibile è attivato, nella parte in alto a sinistra della schermata è visibile l'indicazione <b>✖</b> (indicatore del programma flessibile).</li> <li>Per annullare il programma flessibile, ruotare la ghiera di comando in direzione opposta a quella dell'attivazione finché l'indicazione <b>✖</b> non scompare, cambiare modo di ripresa o spegnere la fotocamera.</li> </ul>
<b>S</b> Auto a priorità di tempi	Ruotare la ghiera di comando per impostare il tempo di posa. La fotocamera determina automaticamente il numero <i>f</i> /.
<b>A</b> Auto prior. diaframmi	Ruotare il multi-selettore per impostare il numero <i>f</i> /. La fotocamera determina automaticamente il tempo di posa.
<b>M</b> Manuale	Impostare sia il tempo di posa che il numero <i>f</i> /. Ruotare la ghiera di comando per impostare il tempo di posa. Ruotare il multi-selettore per impostare il numero <i>f</i> /.

- È possibile modificare le allocazioni dei comandi di regolazione dell'esposizione utilizzando l'opzione **Selez. alternata Av/Tv** del menu impostazioni (📖112).

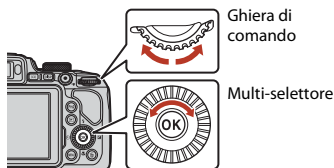

**P\*** Il programma flessibile è attivato.

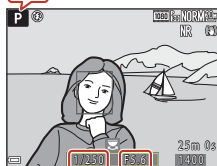

Tempo di posa      Numero *f*/



## Suggerimenti per l'impostazione dell'esposizione

Il senso di dinamismo e il livello di sfocato di sfondo dei soggetti variano modificando le combinazioni di tempo di posa e numero  $f$ , anche quando l'esposizione è la stessa.

### Effetto del tempo di posa

Con un tempo di posa veloce, è possibile far apparire statico un soggetto in rapido movimento; oppure è possibile dare risalto al movimento di un soggetto in movimento utilizzando un tempo di posa lungo.



Più veloce  
1/1000 sec.



Più lento  
1/30 sec.

### Effetto del numero $f$

La fotocamera può eseguire la messa a fuoco sul soggetto, sul primo piano o sullo sfondo, o anche sfocare intenzionalmente lo sfondo del soggetto.



Numero  $f$ / basso  
(diaframma più aperto)  
f/3.3



Numero  $f$ / alto  
(diaframma più chiuso)  
f/7.6

### Tempo di posa e numero $f$

- L'intervallo di regolazione del tempo di posa varia a seconda della posizione dello zoom, del numero  $f$ / e dell'impostazione della sensibilità ISO.
- Il numero  $f$ / di questa fotocamera può inoltre variare in funzione della posizione dello zoom.
- Quando si utilizza lo zoom dopo aver impostato l'esposizione, le combinazioni di esposizione o il numero  $f$ / possono cambiare.
- I diaframmi aperti (indicati da numeri  $f$ / bassi) consentono l'entrata di una quantità di luce maggiore nella fotocamera, mentre i diaframmi chiusi (numeri  $f$ / alti) ne fanno passare di meno. Il numero  $f$ / più basso corrisponde all'apertura massima, mentre il numero  $f$ / più alto corrisponde all'apertura minima.



## ✓ Note sull'impostazione dell'esposizione

Quando il soggetto è troppo scuro o troppo luminoso, potrebbe non essere possibile ottenere l'esposizione appropriata. In tal caso, l'indicatore del tempo di posa o del numero f/ lampeggia quando si preme il pulsante di scatto a metà corsa (salvo quando è selezionato il modo **M**). Modificare l'impostazione del tempo di posa o del numero f/.

## Indicatore di esposizione (quando è attivo il modo **M**)

Lo scostamento tra il valore di esposizione impostato ed il valore ottimale stabilito dalla fotocamera è visualizzato nell'indicatore di esposizione sullo schermo. Il grado di scostamento nell'indicatore di esposizione è espresso in EV (da -2 a +2 EV con incrementi di 1/3 EV).

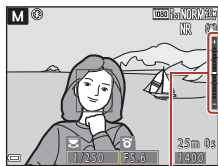

Indicatore di esposizione

## ✓ Note su Sensibilità ISO

Quando la **Sensibilità ISO** (📖115) è impostata su **Auto** (impostazione predefinita) o **Interv. definito auto**, la sensibilità ISO nel modo **M** viene fissata su ISO 100.

## Funzioni disponibili nei modi **P**, **S**, **A** e **M**

- Modo flash (📖56)
- Autoscatto (📖56)
- Timer sorriso (📖56)
- Modo di messa a fuoco (📖62)
- Compensazione esposizione (📖56)
- Menu di ripresa (📖115)
- Funzioni che è possibile impostare utilizzando i pulsanti **Fn1** (funzione 1)/ **Fn2** (funzione 2) (📖113)

## 📎 Area di messa a fuoco

L'area di messa a fuoco per l'autofocus varia in base all'impostazione del **Modo area AF** (📖115) nel menu di ripresa. Quando è impostato su **Scelta soggetto AF** (impostazione predefinita), la fotocamera rileva il soggetto principale e lo mette a fuoco. Se viene rilevato un volto, la fotocamera ne privilegia automaticamente la messa a fuoco.



## Intervallo di regolazione del tempo di posa (modi **P**, **S**, **A** e **M**)

L'intervallo di regolazione del tempo di posa varia a seconda della posizione dello zoom, del numero  $f/$  e dell'impostazione della sensibilità ISO. Inoltre, l'intervallo di regolazione del tempo di posa varia nelle seguenti impostazioni di ripresa in sequenza.

Impostazione		Intervallo di regolazione
Sensibilità ISO (☞135) <sup>1</sup>	Auto <sup>2</sup> , Interv. definito auto <sup>2</sup>	1/4000 <sup>3</sup> -1 sec. (modi <b>P</b> , <b>S</b> e <b>A</b> ) 1/4000 <sup>3</sup> -15 s (modo <b>M</b> )
	ISO 100	1/4000 <sup>3</sup> -8 s (modi <b>P</b> , <b>S</b> e <b>A</b> ) 1/4000 <sup>3</sup> -15 s (modo <b>M</b> )
	ISO 200	1/4000 <sup>3</sup> -4 s (modi <b>P</b> , <b>S</b> e <b>A</b> ) 1/4000 <sup>3</sup> -8 s (modo <b>M</b> )
	ISO 400	1/4000 <sup>3</sup> -4 sec.
	ISO 800	1/4000 <sup>3</sup> -2 sec.
	ISO 1600	1/4000 <sup>3</sup> -1 sec.
	ISO 3200	1/4000 <sup>3</sup> -1/2 sec.
	Sequenza (☞131)	Velocità alta, Velocità bassa
Cache di prescatto, Velocità alta: 120 fps		1/4000-1/125 sec.
Velocità alta: 60 fps		1/4000-1/60 sec.
Foto intervallate		Uguale a quando è impostato <b>Singolo</b>

<sup>1</sup> L'impostazione della sensibilità ISO viene limitata a seconda dell'impostazione di ripresa in sequenza (☞78).

<sup>2</sup> Nel modo **M**, la sensibilità ISO è fissata su ISO 100.

<sup>3</sup> Il tempo di posa massimo quando il numero  $f/$  è impostato al valore più alto (apertura minima) nella posizione massima di grandangolo. Più la posizione dello zoom è vicina al teleobiettivo, o più il numero  $f/$  è basso (apertura massima), più diventa lento il tempo di posa massimo. Ad esempio, il tempo di posa massimo di 1/2500 di secondo quando il numero  $f/$  è impostato al valore più alto (apertura minima) nella posizione massima di teleobiettivo.



## Modo U (User settings (Impostazioni utente))

Il modo **U** consente di salvare le combinazioni di impostazioni utilizzate più di frequente per la ripresa con i modi **P** (auto programmato), **S** (auto a priorità di tempi), **A** (auto priorità diaframmi) o **M** (manuale).

Ruotare la ghiera di selezione modo su **U** per recuperare le impostazioni salvate in **Salva User settings**.

- Inquadrare il soggetto e scattare con queste impostazioni o modificarle, se necessario.



È possibile salvare le impostazioni seguenti.

### Impostazioni generali

- Modi di ripresa **P**, **S**, **A** e **M** (📖150)
- Posizione dello zoom (📖68)
- Modo flash (📖57)
- Autoscatto (📖60)
- Modo di messa a fuoco (📖62)
- Compensazione esposizione (📖66)
- Pulsante Fn (📖67)

### Menu di ripresa

- Qualità Immagine (📖119)
- Dim. Immagine (📖121)
- Picture Control (📖122)
- Picture Control person. (📖126)
- Bilanciamento bianco (📖127)
- Modo esposizione (📖130)
- Sequenza (📖131)
- Sensibilità ISO (📖135)
- Bracketing di esposizione (📖136)
- Modo area AF (📖137)
- Modo autofocus (📖140)
- Compensazione flash (📖140)
- Filtro riduzione disturbo (📖141)
- D-Lighting attivo (📖141)
- Esposizione multipla (📖142)
- Memoria zoom (📖144)
- Posizione zoom all'avvio (📖145)
- Anteprima esposiz. M (📖145)



## Salvataggio delle impostazioni nel modo **U** (Salva User Settings)

È possibile salvare le opzioni utilizzate frequentemente nei modi **P**, **S**, **A** e **M**. Al momento dell'acquisto, sono salvate le impostazioni predefinite del modo **P**.

### 1 Ruotare la ghiera di selezione modo su **P**, **S**, **A**, **M** o **U**.

- Per cambiare modo di ripresa, selezionare **P**, **S**, **A** o **M**.
- Se non si desidera cambiare il modo di ripresa salvato, scegliere **U**.

### 2 Passare a una combinazione di impostazioni di ripresa usata di frequente.

- Vedere  54 per ulteriori informazioni sulle impostazioni.
- Verranno salvate anche le impostazioni del programma flessibile (se impostato su **P**), del tempo di posa (se impostato su **S** o **M**) e del numero f/ (se impostato su **A** o **M**).

### 3 Premere il pulsante MENU (menu) per visualizzare il menu di ripresa.



### 4 Utilizzare ▲▼ sul multi-selettore per selezionare **Salva User settings**, quindi premere il pulsante .

- Le impostazioni salvate in precedenza vengono sovrascritte dalle impostazioni correnti, che costituiscono quelle del modo **U**.

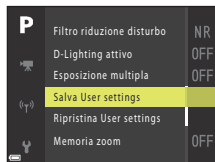

## Ripristino del modo **U** (User Settings (Impostazioni utente))

Se si seleziona **Ripristina User settings** nel menu di ripresa, le impostazioni che sono salvate nelle impostazioni utente vengono riportate ai rispettivi valori predefiniti.

### **Note sull'orologio della batteria**

Se la batteria interna dell'orologio è esaurita, le impostazioni salvate in **U** verranno reimpostate. È consigliabile prendere nota delle impostazioni importanti.



## Impostazione delle funzioni di ripresa con il multi-selettore

Quando viene visualizzata la schermata di ripresa, premere ▲ (⚡) ◀ (⌚) ▼ (🌸) ▶ (📷) sul multi-selettore per impostare le funzioni descritte di seguito.

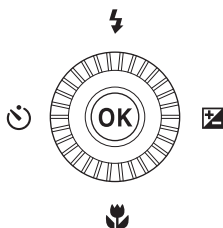

- **Modo flash** ⚡

Quando il flash è sollevato, è possibile impostare il modo flash in base alle condizioni di ripresa.

- **Autoscatto/Timer sorriso** ⌚

- Autoscatto: l'otturatore scatta automaticamente dopo 10 o dopo 2 secondi.
- Timer sorriso: l'otturatore scatta automaticamente quando la fotocamera rileva un volto sorridente.

- **Modo di messa a fuoco** 🌸

In base alla distanza dal soggetto, è possibile impostare **AF** (autofocus), 🌸 (macro/primi piani) o ▲ (infinito). È possibile impostare **MF** (messa a fuoco manuale) quando il modo di ripresa è **P, S, A, M** o **U**, oppure con il modo scena **Sport, Fuochi artificiali, Birdwatching, Soft, Selezione colore, Espos. multip. Schiarisci, Ripresa time-lapse** (cielo notturno o scie stellari) o **Filmato super accel.**

- **Compensazione esposizione** 📷

È possibile regolare la luminosità complessiva dell'immagine.

Le funzioni che possono essere impostate variano a seconda del modo di ripresa.





## Modo flash

Quando il flash è sollevato, è possibile impostare il modo flash in base alle condizioni di ripresa.

### 1 Premere il pulsante (sollevamento flash) per sollevare il flash.

- Quando è abbassato, il flash è disattivato e viene visualizzato il simbolo .

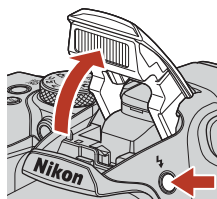

### 2 Premere () sul multi-selettore.

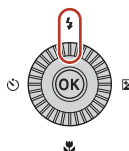

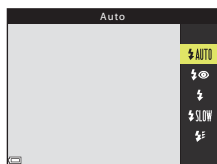

### 3 Selezionare il modo flash desiderato ( 58) e premere il pulsante .

- Se non si conferma l'impostazione premendo il pulsante , la selezione viene annullata.



### Spia Pronto

Quando il flash è in fase di carica,  lampeggia. Non è possibile scattare immagini.

Se la carica è completata,  è fisso quando si preme il pulsante di scatto a metà corsa.



Spia Pronto



## Modi flash disponibili

### AUTO Auto

Il flash scatta secondo necessità, ad esempio in caso di illuminazione debole.

- L'indicatore del modo flash viene visualizzato nella schermata di ripresa solo subito dopo l'impostazione.

### Auto con riduzione occhi rossi/Riduzione occhi rossi

Riduce l'effetto occhi rossi nei ritratti causato dal flash (59).

- Quando si seleziona **Riduzione occhi rossi**, il flash viene emesso ogni volta che si scatta un'immagine.

### Fill flash/Flash standard

Il flash viene emesso ogni volta che si scatta una foto.

### SLOW Sincro su tempi lenti

Ideale per ritratti effettuati di sera e di notte con paesaggi sullo sfondo. Il fill flash scatta per illuminare il soggetto principale. Per catturare lo sfondo in immagini notturne o con illuminazione debole, vengono utilizzati tempi di posa lunghi.

### Sincro sulla seconda tendina

Il fill flash si attiva subito prima della chiusura dell'otturatore, creando l'effetto di un fascio di luce dietro i soggetti in movimento.

## Note sulle riprese con il flash









Quando si utilizza il flash nella posizione dello zoom grandangolo, l'area intorno all'immagine potrebbe apparire scura a seconda della distanza del soggetto.



È possibile ottenere risultati migliori spostando lievemente il controllo zoom verso la posizione teleobiettivo.



## Impostazione del modo flash

I modi flash disponibili variano in base al modo di ripresa.

Modo flash	 <sup>1</sup>	SCENE, 		P <sup>1</sup>	S <sup>1</sup>	A <sup>1</sup>	M <sup>1</sup>
 AUTO Auto	✓	2	✓	-	-	-	-
 Auto con riduzione occhi rossi	✓		✓	-	-	-	-
Riduzione occhi rossi	-		-	✓	✓	✓	✓
 Fill flash	✓		✓	-	-	-	-
Flash standard	-		-	✓	✓	✓	✓
 SLOW Sincro su tempi lenti	✓		✓	✓	-	✓	-
 Sincro sulla seconda tendina	✓		✓	✓	✓	✓	✓

<sup>1</sup> Quando si effettuano riprese con la funzione  (auto con riduzione occhi rossi) nel modo  (auto) e quando si utilizza il modo di ripresa **P**, **S**, **A** o **M**, l'impostazione applicata resta memorizzata anche dopo lo spegnimento della fotocamera.

<sup>2</sup> La disponibilità dipende dall'impostazione. Per ulteriori informazioni, vedere "Impostazioni predefinite (flash, autoscatto e modo di messa a fuoco)" (📖74).

## Auto con riduzione occhi rossi/Riduzione occhi rossi

La spia di riduzione occhi rossi si accende prima del flash principale per ridurre l'effetto occhi rossi. Inoltre, se la fotocamera rileva occhi rossi durante il salvataggio dell'immagine, l'area interessata viene elaborata prima del salvataggio per ridurre l'effetto.

Ricordare quanto segue quando si effettuano riprese:

- Poiché l'illuminatore riduzione occhi rossi si accende, l'otturatore verrà rilasciato in un tempo più lungo dopo aver premuto il pulsante di scatto.
- È necessario più tempo del solito per salvare le immagini.
- La riduzione occhi rossi potrebbe non produrre i risultati desiderati in alcune situazioni.
- In alcuni casi, la riduzione occhi rossi potrebbe essere applicata ad aree dell'immagine in cui non è necessaria. Se ciò si verifica, selezionare un altro modo flash e riprovare a scattare la foto.



## Autoscatto

La fotocamera è dotata di un autoscatto che rilascia l'otturatore 10 secondi o 2 secondi dopo la pressione del pulsante di scatto. Se si utilizza un treppiedi per stabilizzare la fotocamera durante la ripresa, impostare **Riduzione vibrazioni** (📖165) su **No** nel menu impostazioni.

### 1 Premere ◀ (🕒) sul multi-selettore.

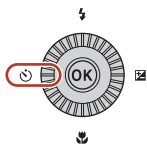

### 2 Selezionare il modo autoscatto desiderato, quindi premere il pulsante OK.

- 🕒10s (10 secondi): da utilizzare per occasioni importanti, ad esempio matrimoni.
- 🕒2s (2 secondi): da utilizzare per evitare movimenti della fotocamera.
- Se non si conferma l'impostazione premendo il pulsante OK, la selezione viene annullata.
- Quando il modo di ripresa è impostato sul modo scena **Animali domestici**, viene visualizzata l'icona 🐾 (autoscatto animali domestici) (📖41). Non è possibile utilizzare l'autoscatto.

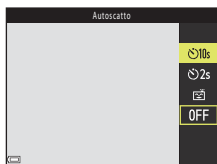

### 3 Inquadrare il soggetto e premere il pulsante di scatto a metà corsa.

- Vengono impostate la messa a fuoco e l'esposizione.

### 4 Premere il pulsante di scatto fino in fondo.

- Inizia il conto alla rovescia. La spia autoscatto lampeggia, quindi diventa fissa circa un secondo prima che l'otturatore venga rilasciato.
- Quando l'otturatore scatta, l'autoscatto viene impostato su **OFF**.\*
- Per arrestare il conto alla rovescia, premere di nuovo il pulsante di scatto.

\* Quando si utilizza il modo scena **Luna**, l'autoscatto non viene impostato automaticamente su **OFF**. Per arrestare l'autoscatto, selezionare **OFF** al passaggio 2.

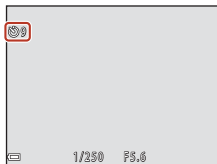

## Timer sorriso (ripresa automatica di volti sorridenti)

Quando la fotocamera rileva un volto sorridente, è possibile scattare un'immagine automaticamente senza premere il pulsante di scatto.

- Questa funzione può essere utilizzata con il modo di ripresa  (auto), **P**, **S**, **A**, **M** o **U**, o quando è attivo il modo scena **Ritratto** o **Ritratto notturno**.

### 1 Premere () sul multi-selettore.

- Apportare le modifiche desiderate alle impostazioni del modo flash, dell'esposizione o del menu di ripresa prima di premere .

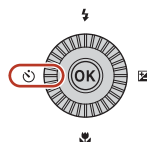

### 2 Selezionare (timer sorriso) e premere il pulsante .

- Se non si conferma l'impostazione premendo il pulsante , la selezione viene annullata.



### 3 Inquadrare l'immagine e attendere che il soggetto sorrida senza premere il pulsante di scatto.

- Puntare la fotocamera su un volto umano.
- Se la fotocamera rileva un sorriso sul volto della persona circondato da un doppio bordo, l'otturatore scatta automaticamente.
- Quando la fotocamera rileva un volto sorridente, l'otturatore scatta automaticamente.

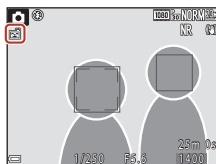

### 4 Terminare la ripresa automatica.

- Per terminare la ripresa automatica con il timer sorriso, tornare al passaggio 1 e selezionare **OFF**.

#### **Note su Timer sorriso**

In alcune condizioni di ripresa, la fotocamera potrebbe non essere in grado di rilevare volti o sorrisi (71). Per la ripresa è possibile utilizzare anche il pulsante di scatto.

#### **Lampeggio della spia autoscatto**

Quando si utilizza il timer sorriso, la spia autoscatto lampeggia se la fotocamera rileva un volto e lampeggia velocemente subito dopo il rilascio dell'otturatore.



## Modo di messa a fuoco

È possibile selezionare il modo di messa a fuoco più consono alla distanza di ripresa.

**1** Premere ▼ (🔍) sul multi-selettore.

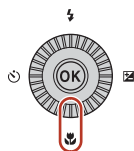

**2** Selezionare il modo di messa a fuoco desiderato (📖63) e premere il pulsante OK.

- Se non si conferma l'impostazione premendo il pulsante OK, la selezione viene annullata.

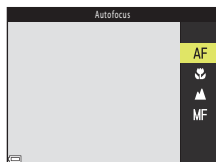

## Modi di messa a fuoco disponibili



### **AF** Autofocus

Utilizzare questa funzione quando il soggetto si trova a una distanza dall'obiettivo di almeno 50 cm o a una distanza di almeno 2,0 m nella posizione teleobiettivo zoom massima.

- L'icona del modo di messa a fuoco sulla schermata di ripresa viene visualizzata solo immediatamente dopo la configurazione.

### Macro/primi piani

Impostare questo modo per scattare immagini in primo piano.

Quando il rapporto di zoom è impostato su una posizione in cui  e l'indicatore zoom diventano verdi, la fotocamera è in grado di mettere a fuoco soggetti fino ad una distanza di soli 10 cm circa dall'obiettivo. Quando lo zoom si trova in una posizione di grandangolo maggiore rispetto alla posizione in cui è visualizzato , la fotocamera è in grado di mettere a fuoco soggetti che si trovano fino ad una distanza di solo 1 cm circa dall'obiettivo.

### Infinito

Da utilizzare per riprendere scene distanti attraverso il vetro di una finestra o per la ripresa di paesaggi.

La fotocamera mette a fuoco automaticamente in prossimità dell'infinito.

- La fotocamera potrebbe non essere in grado di mettere a fuoco soggetti posti a distanza ravvicinata.

### Infinito

Utilizzare durante la ripresa di cielo e fuochi artificiali.

### **MF** Messa a fuoco manuale

La messa a fuoco può essere regolata su qualsiasi soggetto situato ad una distanza dall'obiettivo compresa tra 1 cm e l'infinito ( $\infty$ ) (64). La distanza minima a cui la fotocamera è in grado di eseguire la messa a fuoco varia a seconda della posizione dello zoom.

## Impostazione del modo di messa a fuoco

- Con alcuni modi di ripresa, l'impostazione può non essere disponibile.
- Nei modi di ripresa **P**, **S**, **A** e **M**, l'impostazione resta nella memoria della fotocamera anche dopo lo spegnimento.



## Utilizzo della messa a fuoco manuale

È possibile impostare la messa a fuoco manuale quando il modo di ripresa è **P, S, A, M** o **U**, o quando è selezionato il modo scena **Sport, Fuochi artificiali, Birdwatching, Soft, Selezione colore, Espos. multip. Schiarisci, Ripresa time-lapse** (cielo notturno o scie stellari) o **Filmato super accel.**

- 1 Premere **▼** (🌸) sul multi-selettore, selezionare **MF** (messa a fuoco manuale), quindi premere il pulsante **OK**.

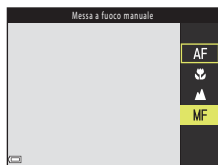
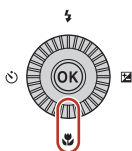

- 2 Utilizzare il multi-selettore per regolare la messa a fuoco mentre si visualizza l'area ingrandita.

- Viene visualizzata l'area centrale dell'immagine ingrandita. Premere **◀** per visualizzare alternativamente 2x e 4x.
- Ruotare il multi-selettore in senso orario per mettere a fuoco soggetti vicini o in senso antiorario per mettere a fuoco soggetti lontani. Per ottenere una messa a fuoco più dettagliata, ruotare lentamente il multi-selettore o la ghiera di comando.
- Quando si preme **▶**, la fotocamera mette a fuoco il soggetto al centro dell'inquadratura con l'autofocus. La messa a fuoco manuale può essere utilizzata dopo che la fotocamera ha usato l'autofocus.
- La messa a fuoco viene agevolata evidenziando in bianco i contorni delle aree messe a fuoco (peaking) (📖65). Premere **▲▼** per regolare il livello di peaking.
- Premere il pulsante di scatto a metà corsa per verificare la composizione dell'immagine. Premere il pulsante di scatto fino in fondo per scattare la foto.



Livello di peaking

- 3 Premere il pulsante **OK**.

- La messa a fuoco impostata è bloccata.
- Premere il pulsante di scatto fino in fondo per scattare la foto.
- Per modificare nuovamente la regolazione della messa a fuoco, premere il pulsante **OK** per visualizzare la schermata del passaggio 2.

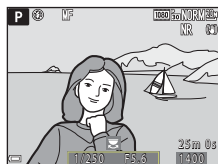



## MF (Messa a fuoco manuale)

- Le cifre relative all'indicatore visualizzato sul lato destro dello schermo nel passaggio 2 forniscono informazioni sulla distanza di un soggetto che è a fuoco quando l'indicatore è vicino al centro.
- La distanza effettiva alla quale il soggetto può essere a fuoco varia a seconda del numero f/ e della posizione dello zoom. Per verificare se il soggetto è a fuoco, controllare l'immagine dopo la ripresa.
- Impostare **Controllo zoom laterale** (📖118) nel menu impostazioni su **Messa a fuoco manuale** per eseguire la messa a fuoco mediante il controllo zoom laterale anziché usare il multi-selettore come indicato al passaggio 2.

## Peaking

- Il range del livello di contrasto considerato a fuoco può essere modificato regolando il livello di peaking. È consigliabile impostare un livello basso per i soggetti ad alto contrasto e un livello alto per i soggetti a basso contrasto.
- La funzione di peaking consente di evidenziare in bianco le aree ad alto contrasto dell'immagine. In determinate condizioni di ripresa, la definizione del contrasto potrebbe non avere l'effetto desiderato o potrebbero essere evidenziate aree non messe a fuoco.
- È possibile disattivare la visualizzazione del peaking utilizzando **Peaking** (📖118) nel menu impostazioni.



# Compensazione esposizione (regolazione della luminosità)

È possibile regolare la luminosità complessiva dell'immagine.

**1** Premere ► (☒) sul multi-selettore.

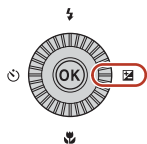

**2** Selezionare un valore di compensazione e premere il pulsante OK.

- Per aumentare la luminosità dell'immagine, impostare un valore positivo (+).
- Per ridurre la luminosità dell'immagine, impostare un valore negativo (-).
- Il valore di compensazione viene applicato, anche se non si preme il pulsante OK.

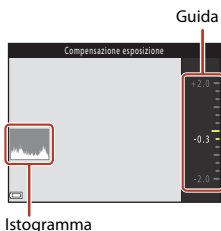

## Valore di compensazione dell'esposizione

- Il valore applicato nel modo **P**, **S** o **A** resta memorizzato nella fotocamera anche dopo lo spegnimento.
- Non è possibile utilizzare la compensazione dell'esposizione nei modi di ripresa seguenti:
  - Quando il modo scena (📖36) è impostato su **Fuochi artificiali**, **Espos. multip.** **Schiarisci** o **Cielo notturno (150 min.)**, oppure su **Scie stellari (150 minuti)** nella ripresa time-lapse
  - Modo **M** (manuale) (📖50)
- Quando la compensazione dell'esposizione viene impostata mentre si utilizza un flash, la compensazione è applicata sia all'esposizione dello sfondo che all'intensità del lampo del flash.

## Uso dell'istogramma

Un istogramma è una rappresentazione grafica della distribuzione dei toni nell'immagine. Utilizzare questa funzione come guida quando si utilizza la compensazione dell'esposizione e si effettuano riprese senza flash.

- L'asse orizzontale corrisponde alla luminosità dei pixel, con i toni scuri verso sinistra e quelli chiari verso destra. L'asse verticale indica il numero di pixel.
- Aumentando il valore di compensazione dell'esposizione, si sposta la distribuzione del contrasto verso destra, mentre diminuendola si sposta la distribuzione del contrasto verso sinistra.



## Uso dei pulsanti Fn1 (funzione 1)/Fn2 (funzione 2)

Premendo il pulsante **Fn1** o il pulsante **Fn2** nel modo **P**, **S**, **A**, **M** o **U**, è possibile configurare rapidamente le opzioni menu salvate in precedenza. È possibile salvare le opzioni menu nel pulsante **Fn1** e nel pulsante **Fn2**.

- È possibile salvare le opzioni menu elencate qui di seguito.

Qualità Immagine (📖119)	Sequenza (📖131)
Dim. Immagine (📖121)	Sensibilità ISO (📖135)
Picture Control (📖122)	Modo area AF (📖137)
Bilanciamento bianco (📖127)	Riduzione vibrazioni (📖165)
Modo esposizione (📖130)	

### 1 Nella schermata di ripresa, premere il pulsante **Fn1** (funzione 1) o il pulsante **Fn2** (funzione 2).

- È possibile selezionare le opzioni di impostazione del menu impostato (l'impostazione predefinita è **Sequenza**) e **Fn Pulsante Fn**.

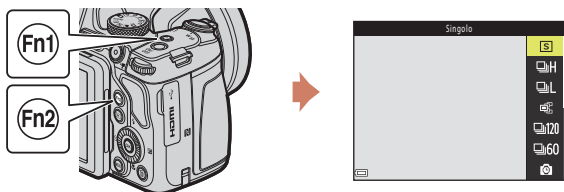

### 2 Selezionare un'impostazione con il multi-selettore, quindi premere il pulsante **OK**.

- Se non si conferma l'impostazione premendo il pulsante **OK**, la selezione viene annullata.
- Per tornare alla schermata di ripresa senza modificare l'impostazione, premere il pulsante **Fn1**, il pulsante **Fn2**, oppure il pulsante di scatto.
- Per impostare un'opzione diversa del menu, selezionare **Fn Pulsante Fn** e premere il pulsante **OK**. Selezionare l'opzione del menu desiderata, quindi premere il pulsante **OK** per impostarla.



Applicazione della selezione



## Uso dello zoom

Spostando il controllo zoom, la posizione dello zoom cambia.

- Per ingrandire: spostare verso **T**
- Per ridurre: spostare verso **W**
- La rotazione completa del controllo zoom in una delle due direzioni consente di regolare lo zoom rapidamente (salvo durante la registrazione di filmati).
- È possibile azionare lo zoom ruotando il controllo zoom laterale verso **T** o **W**.

È possibile impostare la funzione controllo zoom laterale in **Controllo zoom laterale** (📖 167) nel menu impostazioni.

- Quando viene spostato il controllo zoom, sulla schermata di ripresa viene visualizzato un indicatore zoom.
- Lo zoom digitale, che consente di ingrandire ulteriormente il soggetto fino a circa 4x (quando **Opzioni filmato** (📖 146) è impostato su **2160p** **2160/30p** o su **2160p** **2160/25p**, fino a circa 2x) il rapporto massimo dello zoom ottico, può essere attivato spostando e tenendo premuto il controllo zoom verso **T** quando la fotocamera raggiunge la posizione massima di zoom ottico.

Riduzione Ingrandimento

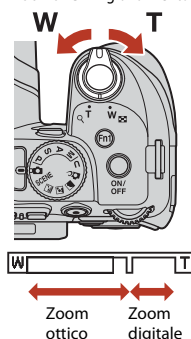

### Zoom digitale



L'indicatore zoom diventa blu quando lo zoom digitale si attiva e giallo quando l'ingrandimento dello zoom viene aumentato ulteriormente.

- Indicatore zoom blu: la qualità dell'immagine non viene ridotta in modo sensibile utilizzando il Dynamic Fine Zoom (Zoom dinamico di precisione).
- Indicatore zoom giallo: in alcuni casi la qualità dell'immagine potrebbe risultare notevolmente ridotta.
- L'indicatore rimane blu in un'area più ampia quando la dimensione dell'immagine è minore.
- L'indicatore zoom potrebbe non diventare blu quando si utilizzano alcune impostazioni di ripresa in sequenza o altre impostazioni.



## Uso della funzione ripristina posizione zoom

Quando si perde di vista il soggetto nella posizione teleobiettivo zoom, premere il pulsante  (Ripristina posizione zoom) per allargare temporaneamente l'area visibile e poter inquadrare più facilmente il soggetto.

- Mentre si preme il pulsante , inquadrare il soggetto all'interno del bordo dell'inquadratura della schermata di ripresa. Per ampliare ulteriormente la zona visibile, spostare il controllo zoom verso **W** mentre si preme il pulsante .
- Rilasciare il pulsante  per ripristinare la posizione dello zoom originale.
- La funzione di ripristino posizione zoom non è disponibile durante la registrazione di filmati.

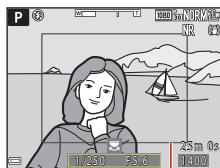
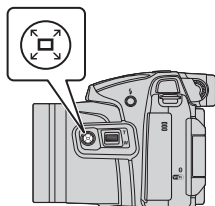

Bordo dell'inquadratura



# Messa a fuoco

## Pulsante di scatto

Premuto a metà corsa



Premere il pulsante di scatto a metà corsa significa premerlo finché non si avverte una leggera resistenza.

- Quando si preme il pulsante di scatto a metà corsa, vengono impostate la messa a fuoco e l'esposizione (tempo di posa e numero f/). Finché il pulsante resta premuto a metà corsa, la messa a fuoco e l'esposizione rimangono bloccate.
- L'area di messa a fuoco varia in base al modo di ripresa.

Premuto fino in fondo



Premere "fino in fondo" il pulsante di scatto significa premerlo completamente, a fondo corsa.

- Quando si preme il pulsante di scatto fino in fondo, l'otturatore scatta.
- Non esercitare forza quando si preme il pulsante di scatto, in quanto ciò potrebbe causare il movimento della fotocamera e le immagini acquisite potrebbero risultare mosse. Premere il pulsante delicatamente.

## Uso di Scelta soggetto AF

Nel modo (auto), o quando **Modo area AF** ( 137) nel modo **P, S, A, M** o **U** è impostato su **Scelta soggetto AF**, se si preme il pulsante di scatto a metà corsa, la fotocamera mette a fuoco come descritto di seguito.

- La fotocamera rileva il soggetto principale e lo mette a fuoco. Quando il soggetto è a fuoco, l'area di messa a fuoco viene visualizzata in verde. Se viene rilevato un volto, la fotocamera ne privilegia automaticamente la messa a fuoco.

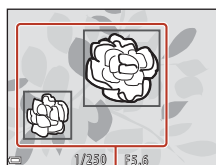

Aree di messa a fuoco

- Se non viene rilevato un soggetto principale, la fotocamera seleziona automaticamente una o più tra le nove aree di messa a fuoco in cui appare il soggetto più vicino alla fotocamera. Quando il soggetto è a fuoco, le aree sulle quali è stata effettuata la messa a fuoco vengono visualizzate in verde.

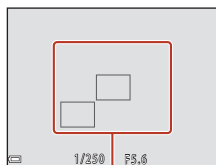

Aree di messa a fuoco



## ✓ Note su Scelta soggetto AF

- Il soggetto che la fotocamera determina come soggetto principale può variare a seconda delle condizioni di ripresa.
- Potrebbe non essere possibile rilevare il soggetto principale quando si utilizzano determinate impostazioni di **Bilanciamento bianco** o **Picture Control**.
- La fotocamera potrebbe non rilevare correttamente il soggetto principale nelle situazioni indicate di seguito:
  - Quando il soggetto è molto scuro o molto luminoso
  - Quando il soggetto principale manca di colori chiaramente definiti
  - Quando l'immagine è inquadrata in modo tale che il soggetto principale viene a trovarsi sul bordo dello schermo
  - Quando il soggetto principale è costituito da un motivo che si ripete

## Uso della funzione di rilevamento del volto

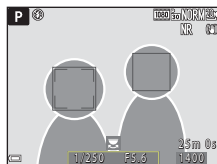

Nelle impostazioni seguenti, la fotocamera utilizza la funzione di rilevamento del volto per mettere a fuoco automaticamente volti umani.

- Modo scena  (ritratto notturno), **Selezione scene auto** o **Ritratto** (📖36)
- Modo creativo (📖48)
-  (timer sorriso) (📖61)
- Quando **Modo area AF** (📖137) è impostato su **Priorità al volto**



Se la fotocamera rileva più di un volto, viene visualizzato un doppio bordo intorno al volto su cui la fotocamera esegue la messa a fuoco, mentre gli altri volti vengono circondati da un bordo singolo.

Se si preme il pulsante di scatto a metà corsa quando non vengono rilevati volti, si verificano le seguenti situazioni:

- Quando è attiva la **Selezione scene auto**, l'area di messa a fuoco cambia in funzione delle condizioni di ripresa rilevate dalla fotocamera.
- Nei modi scena  (ritratto notturno) e **Ritratto**, la fotocamera mette a fuoco l'area al centro dell'inquadratura.
- Nel modo creativo o quando **Modo area AF** è impostato su **Priorità al volto**, la fotocamera seleziona l'area di messa a fuoco in cui si trova il soggetto che è più vicino alla fotocamera.
- Quando si seleziona  (timer sorriso), la fotocamera mette a fuoco il soggetto al centro dell'inquadratura.

## ✓ Note sulla funzione di rilevamento del volto

- La capacità della fotocamera di rilevare volti dipende da una serie di fattori, come la direzione verso cui i volti stessi sono orientati.
- La fotocamera non è in grado di rilevare volti nelle seguenti situazioni:
  - Se i volti sono parzialmente nascosti da occhiali da sole o altri ostacoli
  - Se i volti occupano un'area troppo estesa o troppo ridotta dell'inquadratura





## Visualizzazione delle immagini scattate utilizzando la funzione di rilevamento del volto

Durante la riproduzione, la fotocamera ruota automaticamente le immagini in base all'orientamento dei volti rilevati al momento dello scatto (ad eccezione delle immagini scattate utilizzando **Sequenza** (📖131) o **Bracketing di esposizione** (📖136)).

## Soggetti non adatti per l'autofocus

La fotocamera potrebbe non eseguire la messa a fuoco come previsto nelle situazioni indicate di seguito. In casi rari, può accadere che il soggetto non sia a fuoco nonostante l'area o l'indicatore di messa a fuoco venga visualizzato in verde:

- Soggetto molto scuro
- La presenza nella stessa inquadratura di oggetti di luminosità molto diversa rientra nelle condizioni di ripresa (ad esempio, il sole dietro il soggetto lo rende molto scuro)
- Assenza di contrasto tra il soggetto e lo sfondo (ad esempio, il soggetto da ritrarre indossa una camicia bianca e si trova davanti a una parete dello stesso colore)
- Presenza di più oggetti a distanze diverse dalla fotocamera (ad esempio, il soggetto si trova in una gabbia)
- Soggetti che ripetono lo stesso motivo (tapparelle, edifici a diversi piani con finestre della stessa forma, ecc.)
- Soggetto in rapido movimento

In questi casi, premere il pulsante di scatto a metà corsa per mettere a fuoco più volte oppure eseguire la messa a fuoco su un altro soggetto posto alla stessa distanza dalla fotocamera del soggetto desiderato e utilizzare il blocco della messa a fuoco (📖73). Inoltre, è possibile utilizzare la messa a fuoco manuale (📖63, 64).





## Blocco della messa a fuoco

Utilizzare il blocco della messa a fuoco per composizioni creative anche quando l'area di messa a fuoco è impostata al centro dell'inquadratura.

### 1 Posizionare il soggetto al centro dell'inquadratura e premere il pulsante di scatto a metà corsa.

- La fotocamera mette a fuoco il soggetto e l'area di messa a fuoco viene visualizzata in verde.
- Anche l'esposizione è bloccata.

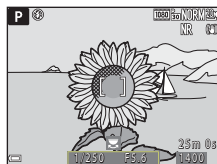

### 2 Senza rilasciare il pulsante di scatto, ricomporre l'immagine.

- Accertarsi di mantenere la stessa distanza tra la fotocamera e il soggetto.



### 3 Premere il pulsante di scatto fino in fondo per scattare la foto.



### Spostamento dell'area di messa a fuoco nella posizione desiderata

Nel modo di ripresa **P**, **S**, **A** o **M**, è possibile utilizzare il multi-selettore per spostare l'area di messa a fuoco impostando **Modo area AF** (☰137) nel menu di ripresa su una delle opzioni manuali.















## Impostazioni predefinite (flash, autoscatto e modo di messa a fuoco)

Le impostazioni predefinite di ciascun modo di ripresa sono descritte di seguito.

	Modo flash (📷56)	Autoscatto (📷56)	Modo di messa a fuoco (📷56)
📷 (auto)	⚡ AUTO	OFF <sup>1</sup>	AF <sup>2</sup>
📷 (creativo)	⚡ AUTO	OFF	AF <sup>3</sup>
<b>P, S, A e M</b>	⚡	OFF <sup>1</sup>	AF
<b>U</b> (user settings (impostazioni utente))	⚡	OFF <sup>1</sup>	AF
Modi scena			
🌄 (paesaggio notturno)	🕒 <sup>4</sup>	OFF	▲ <sup>4</sup>
👤 (ritratto notturno)	🕒👤 <sup>5</sup>	OFF <sup>1</sup>	AF <sup>4</sup>
🌄 (paesaggio)	🕒 <sup>4</sup>	OFF	▲ <sup>4</sup>
📷 (selezione scene auto)	⚡ AUTO <sup>4</sup>	OFF	AF <sup>4</sup>
👤 (ritratto)	🕒👤	OFF <sup>1</sup>	AF <sup>4</sup>
🏃 (sport)	🕒 <sup>4</sup>	OFF <sup>4</sup>	AF <sup>6</sup>
🎉 (feste/interni)	🕒👤 <sup>7</sup>	OFF	AF <sup>4</sup>
🏖️ (spiaggia)	⚡ AUTO	OFF	AF <sup>3</sup>
🌨️ (neve)	⚡ AUTO	OFF	AF <sup>3</sup>
🌅 (tramonto)	🕒 <sup>4</sup>	OFF	▲ <sup>4</sup>
🌅 (aurora/crepuscolo)	🕒 <sup>4</sup>	OFF	▲ <sup>4</sup>
🌿 (macro/primo piano)	⚡ AUTO <sup>8</sup>	OFF	🌿 <sup>4</sup>
🍴 (alimenti)	🕒 <sup>4</sup>	OFF	🌿 <sup>4</sup>
💣 (fuochi artificiali)	🕒 <sup>4</sup>	OFF <sup>4</sup>	∞ <sup>9</sup>
🏠 (controluce)	🕒/🕒 <sup>10</sup>	OFF	AF <sup>4</sup>
🏠 (panorama semplificato)	🕒 <sup>4</sup>	OFF <sup>4</sup>	AF <sup>4</sup>
🐾 (animali domestici)	🕒 <sup>4</sup>	📷 <sup>11</sup>	AF <sup>3</sup>
🌕 (luna)	🕒 <sup>4</sup>	🕒2s	▲ <sup>4</sup>
🐦 (birdwatching)	🕒 <sup>4</sup>	OFF	AF <sup>12</sup>
<b>SOFT</b> (soft)	⚡ AUTO	OFF	AF



	Modo flash (  )56	Autoscatto (  )56	Modo di messa a fuoco (  )56
 (selezione colore)	 AUTO	OFF	AF
 (espos. multip. Schiarisci)	 <sup>4</sup>	OFF	AF/  <sup>3</sup>
 (film accelerato)	 <sup>4</sup>	OFF	AF/  <sup>14</sup>
 (filmato super accelerato)	 <sup>4</sup>	OFF	AF

- <sup>1</sup> È possibile selezionare anche il timer sorriso.
- <sup>2</sup> **MF** (messa a fuoco manuale) non è selezionabile.
- <sup>3</sup> È possibile selezionare **AF** (autofocus) o  (macro/primi piani).
- <sup>4</sup> Non può essere modificata.
- <sup>5</sup> Non può essere modificata. Quando è impostato **Mano libera**, l'impostazione del modo flash è fissata su fill flash con sincro su tempi lenti e riduzione occhi rossi. Quando è impostato **Treppiedi**, l'impostazione del modo flash è fissata su auto con sincro su tempi lenti e riduzione occhi rossi.
- <sup>6</sup> È possibile selezionare **AF** (autofocus) o **MF** (messa a fuoco manuale).
- <sup>7</sup> Può passare al modo flash Sincro su tempi lenti con riduzione occhi rossi.
- <sup>8</sup> Il flash è fissato su  (No) quando si utilizza **Sequenza riduz. disturbo**.
- <sup>9</sup> È possibile selezionare  (infinito) o **MF** (messa a fuoco manuale).
- <sup>10</sup> Se la funzione **HDR** è impostata su **No**, il modo flash è fissato su  (fill flash). Se **HDR** non è impostato su **Si**, il modo flash è fissato su  (No).
- <sup>11</sup> È possibile attivare o disattivare l'autoscatto animali domestici. Non è possibile utilizzare l'autoscatto.
- <sup>12</sup> È possibile scegliere tra **AF** (autofocus),  (infinito) e **MF** (messa a fuoco manuale).
- <sup>13</sup> Quando si utilizza **Paes. nott. + scie lumin.**, è possibile selezionare **AF** (autofocus),  (infinito) o **MF** (messa a fuoco manuale). Quando si utilizza **Scie stellari**, è possibile selezionare  (infinito) o **MF** (messa a fuoco manuale).
- <sup>14</sup> La messa a fuoco è fissata su **AF** (autofocus) quando si usa **Paesaggio urbano (10 minuti)** o su  (infinito) quando si usa **Paesaggio (25 minuti)** o **Tramonto (50 minuti)**. È possibile selezionare  (infinito) o **MF** (messa a fuoco manuale) quando si usa **Cielo notturno (150 minuti)** o **Scie stellari (150 minuti)**.



## Funzioni che non possono essere utilizzate contemporaneamente durante le riprese

Alcune funzioni non possono essere utilizzate insieme ad altre impostazioni di menu.

Funzione limitata	Impostazione	Descrizione
Modo flash	Modo di messa a fuoco (📖62)	Quando si seleziona ▲ (infinito) o ∞ (infinito), non è possibile utilizzare il flash.
	Qualità Immagine (📖119)	Quando si salvano immagini RAW, l'effetto occhi rossi non viene attenuato nemmeno se è stato impostato il modo ⚡👁️ (auto con riduzione occhi rossi) (ivi comprese le immagini JPEG salvate simultaneamente).
	Sequenza (📖131)	Non è possibile utilizzare il flash (eccetto per la funzione <b>Foto intervallate</b> ).
	Bracketing di esposizione (📖136)	Non è possibile utilizzare il flash.
Autoscatto/ Timer sorriso	Modo di messa a fuoco (📖62)	Quando si seleziona un'impostazione diversa da <b>AF</b> (autofocus), il timer sorriso è impostato su <b>OFF</b> .
	Modo area AF (📖137)	Quando è selezionato l' <b>Inseguimento soggetto</b> , non è possibile utilizzare la funzione autoscatto/timer sorriso.
Modo di messa a fuoco	Timer sorriso (📖61)	Quando si seleziona il timer sorriso, il modo di messa a fuoco è fissato su <b>AF</b> (autofocus).
	Modo area AF (📖137)	Quando si seleziona <b>Inseguimento soggetto</b> , non è possibile impostare <b>MF</b> (messa a fuoco manuale).
Qualità Immagine	Sequenza (📖131)	<ul style="list-style-type: none"> <li>Quando si seleziona <b>Cache di prescatto</b>, il <b>Qualità Immagine</b> è fissato su <b>Normal</b>.</li> <li>Quando si seleziona <b>Velocità alta: 120 fps</b> o <b>Velocità alta: 60 fps</b>, non è possibile utilizzare <b>RAW</b>, <b>RAW + Fine</b>, o <b>RAW + Normal</b>.</li> </ul>
	Esposizione multipla (📖142)	Quando il <b>Modo esposizione multipla</b> è impostato su <b>Si</b> , non è possibile utilizzare <b>RAW</b> , <b>RAW + Fine</b> o <b>RAW + Normal</b> .



Funzione limitata	Impostazione	Descrizione
Dim. Immagine	Qualità Immagine (📖119)	<ul style="list-style-type: none"> <li>Quando si seleziona <b>RAW</b>, la <b>Dim. Immagine</b> è fissata a <b>20M 5184×3888</b>.</li> <li>Quando si seleziona <b>RAW + Fine</b> o <b>RAW + Normal</b>, è possibile impostare la <b>Dim. Immagine</b> delle immagini JPEG. Non è tuttavia possibile selezionare <b>16:9 5184×2920</b>, <b>3:2 5184×3456</b>, <b>1:1 3888×3888</b>.</li> </ul>
	Sequenza (📖131)	<p><b>Dim. Immagine</b> è impostata nel seguente modo a seconda dell'impostazione della ripresa in sequenza:</p> <ul style="list-style-type: none"> <li><b>Cache di precatto:</b>  <input type="checkbox"/> (dimensione immagine: 1280 × 960 pixel)</li> <li><b>Velocità alta: 120 fps:</b>  <input type="checkbox"/> (dimensione immagine: 640 × 480 pixel)</li> <li><b>Velocità alta: 60 fps:</b>  <input type="checkbox"/> (dimensione immagine: 1920 × 1080 pixel)</li> </ul>
Picture Control	Modo area AF (📖137)	Quando si seleziona <b>Inseguimento soggetto</b> , non è possibile utilizzare <b>Monocromatico</b> .
	D-Lighting attivo (📖141)	Quando si utilizza <b>D-Lighting attivo</b> , non è possibile regolare l'opzione <b>Contrasto</b> nella regolazione manuale.
Bilanciamento bianco	Picture Control (📖122)	Quando si seleziona <b>Monocromatico</b> , il <b>Bilanciamento bianco</b> è fissato su <b>Auto (normale)</b> .
Modo esposizione	D-Lighting attivo (📖141)	Quando si utilizza <b>D-Lighting attivo</b> , viene ripristinata la <b>Modo esposizione Matrix</b> .



Funzione limitata	Impostazione	Descrizione
Sequenza Bracketing di esposizione	Sequenza (📖131)/ Bracketing di esposizione (📖136)/Esposizione multipla (📖142)	<b>Sequenza, Bracketing di esposizione e Esposizione multipla</b> possono essere utilizzate solo una alla volta.
	Autoscatto (📖60)	<ul style="list-style-type: none"> <li>Quando si utilizza l'autoscatto, viene scattata una singola immagine anche se sono state impostate le funzioni <b>Velocità alta, Velocità bassa</b> o <b>Cache di prescatto</b>. Se si imposta <b>Foto intervallate</b>, la ripresa si arresta automaticamente dopo che la fotocamera ha scattato un'immagine.</li> <li><b>Bracketing di esposizione</b> non può essere utilizzato.</li> </ul>
	Timer sorriso (📖61)	<ul style="list-style-type: none"> <li>Quando rileva dei volti sorridenti e l'otturatore viene rilasciato, la fotocamera scatta una sola immagine. Se si imposta <b>Foto intervallate</b>, la ripresa si arresta automaticamente dopo che la fotocamera ha scattato un'immagine.</li> <li><b>Bracketing di esposizione</b> non può essere utilizzato.</li> </ul>
	Qualità Immagine (📖119)	Quando si seleziona <b>RAW, RAW + Fine</b> o <b>RAW + Normal</b> , non è possibile utilizzare <b>Cache di prescatto, Velocità alta: 120 fps</b> o <b>Velocità alta: 60 fps</b> .
	Picture Control (📖122)	Quando si seleziona <b>Monocromatico</b> , non è possibile utilizzare <b>Bracketing di esposizione</b> .
Sensibilità ISO	Sequenza (📖131)	Quando si seleziona <b>Cache di prescatto, Velocità alta: 120 fps</b> o <b>Velocità alta: 60 fps</b> , la funzione <b>Sensibilità ISO</b> resta fissa su <b>Auto</b> .
Modo area AF	Timer sorriso (📖61)	La fotocamera scatta immagini utilizzando la funzione di rilevamento del volto a prescindere dall'opzione <b>Modo area AF</b> applicata.
	Modo di messa a fuoco (📖62)	<ul style="list-style-type: none"> <li>Quando è selezionata un'opzione diversa da <b>Inseguimento soggetto</b> e ▲ (infinito) è selezionato come modo di messa a fuoco per la ripresa, la fotocamera mette a fuoco all'infinito a prescindere dall'opzione <b>Modo area AF</b> applicata.</li> <li>Quando è selezionata l'opzione <b>MF</b> (messa a fuoco manuale), non è possibile impostare il <b>Modo area AF</b>.</li> </ul>
	Picture Control (📖122)	Quando si seleziona <b>Monocromatico</b> , non è possibile utilizzare <b>Inseguimento soggetto</b> .
	Bilanciamento bianco (📖127)	Quando si seleziona <b>Scelta soggetto AF</b> e si imposta il bilanciamento del bianco su <b>Premisuraz. manuale, Incandescenza Fluorescenza</b> o <b>Scegli temp. colore</b> , oppure si esegue la regolazione di precisione del bilanciamento del bianco, la fotocamera mette a fuoco un volto o seleziona una o più delle nove aree di messa a fuoco contenenti il soggetto più vicino.
Modo autofocus	Timer sorriso (📖61)	Quando si seleziona il timer sorriso, il modo autofocus funziona con l'impostazione <b>AF singolo</b> .
	Modo di messa a fuoco (📖62)	Quando nel modo di messa a fuoco è selezionata l'opzione ▲ (infinito), il modo autofocus funziona con l'impostazione <b>AF singolo</b> .



Funzione limitata	Impostazione	Descrizione
Esposizione multipla	Qualità Immagine (📖119)	Quando è selezionata l'opzione <b>RAW</b> , <b>RAW + Fine</b> o <b>RAW + Normal</b> , non è possibile utilizzare l' <b>Esposizione multipla</b> .
	Sequenza (📖131)/ Bracketing di esposizione (📖136)	<b>Sequenza</b> , <b>Bracketing di esposizione</b> e <b>Esposizione multipla</b> possono essere utilizzate solo una alla volta.
Impostazioni monitor	Modo area AF (📖137)	<ul style="list-style-type: none"> <li>Quando è selezionata la funzione <b>Inseguimento soggetto</b> e dopo la registrazione del soggetto (durante l'inseguimento del soggetto), l'istogramma non viene visualizzato.</li> <li>L'istogramma non viene visualizzato quando si seleziona <b>Scelta soggetto AF</b>.</li> </ul>
Timbro data	Qualità Immagine (📖119)	Quando si seleziona <b>RAW</b> , <b>RAW + Fine</b> o <b>RAW + Normal</b> , non è possibile sovrastampare data e ora sulle immagini.
	Sequenza (📖131)	Quando si seleziona <b>Cache di prescatto</b> , <b>Velocità alta: 120 fps</b> o <b>Velocità alta: 60 fps</b> , non è possibile sovrastampare data e ora sulle immagini.
Zoom digitale	Timer sorriso (📖61)	Quando si seleziona il timer sorriso, non è possibile utilizzare lo zoom digitale.
	Qualità Immagine (📖119)	Quando è selezionata l'opzione <b>RAW</b> , <b>RAW + Fine</b> o <b>RAW + Normal</b> , non è possibile utilizzare lo zoom digitale.
	Modo area AF (📖137)	Non è possibile utilizzare lo zoom digitale quando è selezionata la funzione <b>Inseguimento soggetto</b> .
	Memoria zoom (📖144)	Quando la <b>Memoria zoom</b> è impostata su <b>Si</b> , non è possibile utilizzare lo zoom digitale.
Suono scatto	Sequenza (📖131)	Quando è selezionata l'opzione <b>Cache di prescatto</b> , <b>Velocità alta: 120 fps</b> o <b>Velocità alta: 60 fps</b> , il suono di scatto è disattivato.
	Bracketing di esposizione (📖136)	Il suono di scatto è disattivato.

## 🗒 Note sullo zoom digitale

- In base al modo di ripresa o alle impostazioni correnti, lo zoom digitale potrebbe non essere disponibile (📖166).
- Se lo zoom digitale è attivato, le opzioni selezionabili per il modo area AF o il metodo di misurazione esposimetrica sono limitate.



# Funzioni di riproduzione

Zoom in riproduzione .....	81
Riproduzione miniature/visualizzazione del calendario .....	82
Visualizzazione ed eliminazione di immagini scattate in sequenza .....	83
Modifica di immagini (immagini fisse).....	84





## Zoom in riproduzione

Spostando il controllo zoom verso **T** (Q zoom in riproduzione) nel modo di riproduzione a pieno formato (📖30), l'immagine viene ingrandita.

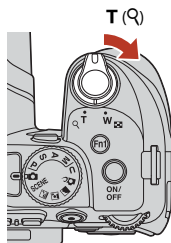

Riproduzione a pieno formato



L'immagine è ingrandita.

- È possibile modificare il rapporto di ingrandimento spostando il controllo zoom verso **W** (Q) o **T** (Q). È possibile regolare lo zoom anche ruotando la ghiera di comando.
- Per visualizzare una diversa area dell'immagine, premere il multi-selettore ▲▼◀▶.
- Se si visualizza un'immagine acquisita tramite la funzione di rilevamento del volto o degli animali domestici, la fotocamera ingrandisce il volto rilevato al momento della ripresa (ad eccezione delle immagini acquisite utilizzando **Sequenza** o **Bracketing di esposizione**). Per ingrandire un'area dell'immagine in cui non sono presenti volti, regolare il rapporto di ingrandimento, quindi premere ▲▼◀▶.
- Quando si visualizza un'immagine ingrandita, premere **OK** per tornare al modo di riproduzione a pieno formato.

### Ritaglio di immagini

Quando si visualizza un'immagine ingrandita, è possibile premere il pulsante **MENU** per ritagliare l'immagine in modo da includere solo la porzione visibile e salvarla come file separato (📖89).



## Riproduzione miniature/visualizzazione del calendario

Spostando il controllo zoom verso **W** (☒ riproduzione miniature) nel modo di riproduzione a pieno formato (📖30) le immagini vengono visualizzate come miniature.

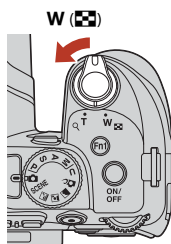

Riproduzione a pieno formato



Riproduzione miniature



Visualizzazione calendario

- È possibile modificare il numero delle miniature visualizzate spostando il controllo zoom verso **W** (☒) o **T** (🔍).
- Quando si utilizza il modo di riproduzione miniature, utilizzare **▲▼◀▶** sul multi-selettore o ruotarlo per selezionare un'immagine, quindi premere il pulsante **OK** per visualizzare quell'immagine a pieno formato.
- Quando si utilizza il modo di riproduzione calendario, utilizzare **▲▼◀▶** sul multi-selettore o ruotarlo per selezionare una data, quindi premere il pulsante **OK** per visualizzare le immagini acquisite in quella data.

### ☑ Note sulla visualizzazione del calendario

Le immagini acquisite senza aver prima impostato la data sulla fotocamera verranno marcate con la data venerdì 1 gennaio 2016.



# Visualizzazione ed eliminazione di immagini scattate in sequenza

## Visualizzazione di immagini in sequenza

Le immagini scattate in sequenza vengono salvate come una sequenza.

La prima immagine di una sequenza viene utilizzata come immagine principale per rappresentare la sequenza quando viene visualizzata nel modo di riproduzione a pieno formato o riproduzione miniature (impostazione predefinita).

Per visualizzare individualmente ciascuna immagine della sequenza, premere il pulsante **OK**.

Dopo aver premuto il pulsante **OK**, sono disponibili le operazioni seguenti.

- Per visualizzare l'immagine precedente o successiva, ruotare il multi-selettore o premere **◀▶**.
- Per visualizzare immagini che non fanno parte della sequenza, premere **▲** per tornare alla visualizzazione dell'immagine principale.
- Per visualizzare le immagini di una sequenza come miniature o per riprodurle in uno slide show, impostare

**Opzioni visual. sequenza** (📖155) su **Singole foto** nel menu play .



### ✓ Opzioni visualizz. sequenza

Le immagini scattate in sequenza con fotocamere diverse da questa non possono essere visualizzate come sequenza.

### 📎 Opzioni del Menu play disponibili con la sequenza

- Mentre si visualizzano le immagini di una sequenza nel modo di riproduzione a pieno formato, premere il pulsante **MENU** per selezionare le funzioni del menu play (📖116).
- Se si preme il pulsante **MENU** quando viene visualizzata l'immagine principale, è possibile applicare a tutte le immagini le seguenti impostazioni:
  - Selezione per upload, Proteggi



## Eliminazione di immagini in sequenza

Quando si preme il pulsante  (cancella) per le immagini di una sequenza, le immagini cancellate variano in base a come vengono visualizzate le sequenze.

- Quando viene visualizzata l'immagine principale:
  - **Immagine corrente:** Vengono cancellate tutte le immagini della sequenza visualizzata.
  - **Cancella foto selezionate:** Quando è visualizzata l'immagine principale sulla schermata Cancella foto selezionate ( 114), tutte le immagini incluse nella sequenza vengono cancellate.
  - **Tutte le immagini:** Vengono cancellate tutte le immagini nella card di memoria.
- Quando le immagini di una sequenza vengono visualizzate nel modo di riproduzione a pieno formato:
  - **Immagine corrente:** Viene cancellata l'immagine attualmente visualizzata.
  - **Cancella foto selezionate:** Le immagini selezionate nella sequenza vengono cancellate.
  - **Intera sequenza:** Vengono cancellate tutte le immagini della sequenza visualizzata.

## Modifica di immagini (immagini fisse)

### Prima di modificare le immagini

Con questa fotocamera è possibile modificare immagini con facilità. Le copie modificate vengono salvate come file separati.



Le copie modificate vengono salvate con la stessa data e ora di registrazione dell'immagine originale.



### Limitazioni alla modifica delle immagini

- Le immagini RAW non possono essere modificate.
- Un'immagine JPEG può essere modificata fino a 10 volte. Un'immagine fissa creata mediante modifica di un filmato può essere modificata fino a 9 volte.
- Potrebbe non essere possibile modificare immagini di determinate dimensioni o con determinate funzioni di modifica.



## Ritocco rapido: miglioramento del contrasto e della saturazione



Premere il pulsante  (modo riproduzione) → Selezionare un'immagine → Pulsante MENU → Ritocco rapido → Pulsante 

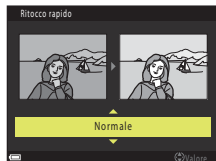

Utilizzare   sul multi-selettore per selezionare il livello dell'effetto desiderato, quindi premere il pulsante .

- La versione modificata viene visualizzata sulla parte destra del monitor.
- Per uscire senza salvare la copia, premere .



## D-Lighting: miglioramento della luminosità e del contrasto



Premere il pulsante  (modo riproduzione) → Selezionare un'immagine → Pulsante MENU → D-Lighting → Pulsante 

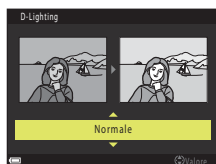

Utilizzare   sul multi-selettore per selezionare il livello dell'effetto desiderato, quindi premere il pulsante .

- La versione modificata viene visualizzata sulla parte destra del monitor.
- Per uscire senza salvare la copia, premere .



# Effetto pelle soft: miglioramento dell'aspetto dell'incarnato



Premere il pulsante  (modo riproduzione) → Selezionare un'immagine → Pulsante MENU → Effetto pelle soft → Pulsante 

**1** Utilizzare   sul multi-selettore per selezionare il livello dell'effetto desiderato, quindi premere il pulsante .

- Per uscire senza salvare la copia, premere .



**2** Visualizzare in anteprima i risultati e premere il pulsante .

- Viene eseguito lo zoom dell'immagine sul volto modificato.
- Quando viene modificato più di un volto, premere   per cambiare il volto visualizzato.
- Per modificare il livello dell'effetto, premere il pulsante MENU e tornare al passaggio 1.
- Viene creata una copia modificata.

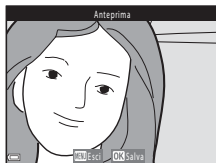



## Note su Effetto pelle soft



- È possibile migliorare l'aspetto dell'incarnato di un massimo di 12 volti, partendo dal volto più vicino al centro dell'inquadratura e via via verso l'esterno.
- A seconda della direzione in cui sono orientati i volti o della loro luminosità, la fotocamera potrebbe non essere in grado di rilevarli con precisione o la funzione Effetto pelle soft potrebbe non produrre i risultati previsti.
- Se non viene rilevato alcun volto, viene visualizzato un avviso e la schermata ritorna al Menu play.



## Effetti filtro: applicazione degli effetti del filtro digitale

Premere il pulsante  (modo riproduzione) → Selezionare un'immagine → Pulsante MENU → Effetti filtro → Pulsante 

Opzione	Descrizione
Ritratto soft	Sfoca lo sfondo di soggetti umani. Quando non vengono rilevati soggetti umani, mette a fuoco l'area al centro dell'inquadratura e sfoca la superficie circostante.
Selezione colore	Consente di mantenere solo il colore selezionato nell'immagine e rendere tutti gli altri colori in bianco e nero.
Cross-screen	Consente di creare raggi di luce a stella che partono da oggetti luminosi, quali i riflessi della luce del sole e le luci della città, e si irradiano verso l'esterno. Adatto per le scene notturne.
Fisheye	Consente di creare immagini simili a foto scattate con un obiettivo fisheye. Adatto per immagini scattate nel modo macro.
Effetto miniatura	Consente di creare immagini simili a primi piani di un diorama. Adatto per le immagini scattate da un luogo sopraelevato con il soggetto principale vicino al centro dell'inquadratura.
Dipinto	Consente di creare immagini con effetto dipinto.
Vignettatura	Abbassa l'intensità della luce periferica a partire dal centro verso i bordi di un'immagine.
Foto disegno	Enfatizza i contorni e riduce il numero di colori per creare immagini con effetto illustrazione.
Ritratto (colore + B/N)	Converte in bianco e nero i colori dello sfondo di soggetti umani. Quando non vengono rilevati soggetti umani, mantiene i colori dell'area al centro dell'inquadratura e converte in bianco e nero la superficie circostante.

**1** Utilizzare   sul multi-selettore per selezionare l'effetto filtro desiderato, quindi premere il pulsante .

- Quando si selezionano effetti diversi da **Selezione colore**, andare al passaggio 3.

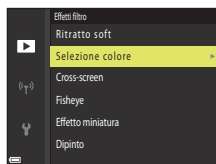

- 2** Utilizzare ▲▼ per selezionare il colore da mantenere, quindi premere il pulsante OK.



- 3** Visualizzare in anteprima i risultati e premere il pulsante OK.

- Viene creata una copia modificata.
- Per uscire senza salvare la copia, premere ◀.

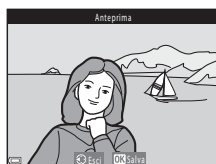

## Mini-foto: riduzione della dimensione di un'immagine

Premere il pulsante ▶ (modo riproduzione) → Selezionare un'immagine → Pulsante MENU → Mini-foto → Pulsante OK

- 1** Utilizzare ▲▼ sul multi-selettore per selezionare la dimensione copia desiderata, quindi premere il pulsante OK.

- Se le proporzioni dell'immagine sono impostate su 16:9, la dimensione dell'immagine viene fissata a 640 x 360. Premere il pulsante OK per procedere al passaggio 2.

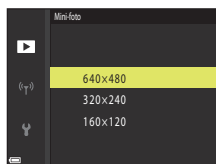

- 2** Selezionare **Sì**, quindi premere il pulsante OK.

- Viene creata una copia modificata (rapporto di compressione di circa 1:8).



### ✓ Note su Mini-foto

Se le proporzioni dell'immagine sono impostate su 3:2 o 1:1, non è possibile modificare l'immagine.





## Ritaglio: creazione di una copia ritagliata

**1** Spostare il controllo zoom per ingrandire l'immagine (📖81).

**2** Regolare l'immagine in modo da visualizzare solo la parte che si desidera conservare, quindi premere il pulsante **MENU** (menu).

- Spostare il controllo zoom verso **T** (🔍) o **W** (🖱️) per regolare il rapporto di ingrandimento. Impostare un rapporto di ingrandimento con cui è visualizzato **MENU** (📖).
- Utilizzare **▲▼◀▶** sul multi-selettore per scorrere la parte dell'immagine che si desidera visualizzare.



**3** Visualizzare in anteprima l'immagine e premere il pulsante **OK**.

- Per modificare la parte che si desidera conservare, tornare al passaggio 2 premendo **◀**.
- Per uscire senza salvare l'immagine ritagliata, premere il pulsante **MENU**.



**4** Selezionare **Sì**, quindi premere il pulsante **OK**.

- Viene creata una copia modificata.

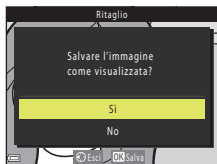

### Dimensione immagine

- Le proporzioni (orizzontale:verticale) della copia ritagliata sono le stesse dell'immagine originale.
- Quando la dimensione dell'immagine della copia ritagliata è 320 x 240 o inferiore, durante la riproduzione l'immagine viene visualizzata con dimensioni ridotte.



# Filmati

Operazioni di base per la registrazione e la riproduzione di filmati .....	91
Acquisizione di immagini fisse durante la registrazione di filmati .....	94
Ripresa di film accelerati .....	95
Registrazione di filmati super accelerati .....	97
Operazioni durante la riproduzione di filmati .....	98
Modifica di filmati.....	99



# Operazioni di base per la registrazione e la riproduzione di filmati

## 1 Visualizzare la schermata di ripresa.

- Controllare il tempo di registrazione filmato rimanente.
- Si raccomanda di visualizzare il bordo video che delimita l'area che verrà registrata nel filmato (📖92).

Fotogramma filmato

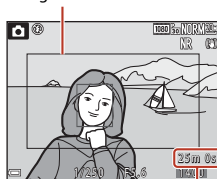

Filmato rimanente tempo di registrazione

## 2 Premere il pulsante ● (▶📹 registrazione filmato) per avviare la registrazione di un filmato.

- La fotocamera mette a fuoco il soggetto al centro dell'inquadratura.
- Premere il pulsante OK per mettere in pausa la registrazione, quindi premere nuovamente il pulsante OK per riprendere la registrazione (eccetto quando è selezionata un'opzione filmato HS in **Opzioni filmato**). La registrazione termina automaticamente se rimane in pausa per circa cinque minuti.
- È possibile acquisire un'immagine fissa premendo il pulsante di scatto durante la registrazione di un filmato (📖94).

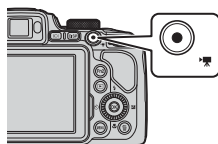

## 3 Premere di nuovo il pulsante ● (▶📹 registrazione filmato) per terminare la registrazione.

## 4 Selezionare un filmato nel modo di riproduzione a pieno formato, quindi premere il pulsante OK per riprodurlo.

- Un'immagine contrassegnata da un'icona opzioni filmato è un filmato.

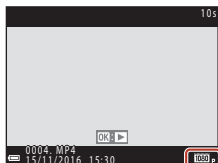

Opzioni filmato



## Fotogramma filmato

- Per visualizzare il bordo video (📖7), premere il pulsante **DISP**. Verificare l'area delimitata dal bordo video prima di iniziare la registrazione del filmato.
- L'area che viene registrata in un filmato varia in funzione delle impostazioni di **Opzioni filmato**, **VR elettronico**, ecc. nel menu Filmato.

## Messa a fuoco

- È possibile regolare la messa a fuoco durante la registrazione di un filmato nel modo seguente, in base all'impostazione **Modo autofocus** (📖149) del menu Filmato.
  - **AF-S AF singolo** (impostazione predefinita): la messa a fuoco è bloccata quando la registrazione del filmato inizia. Per eseguire la funzione autofocus durante la registrazione di un filmato, premere ◀ sul multi-selettore.
  - **AF-F AF permanente**: la messa a fuoco viene regolata ripetutamente anche durante la registrazione del filmato.
- Quando il modo di messa a fuoco (📖62) è **MF** (messa a fuoco manuale), regolare la messa a fuoco manualmente. La messa a fuoco può essere regolata durante la registrazione di filmati ruotando il multi-selettore in senso antiorario su soggetti lontani o in senso orario su soggetti vicini.

## Esposizione

- Quando si preme il pulsante ▶ sul multi-selettore durante la registrazione di filmati, l'esposizione è bloccata. Per sbloccare, premere di nuovo ▶.

## Tempo di registrazione massimo di un filmato

I singoli file filmato non possono superare le dimensioni di 4 GB o la durata di 29 minuti, anche in caso di spazio libero sufficiente nella card di memoria.

- Il tempo di registrazione rimanente per un singolo filmato viene visualizzato sulla schermata di ripresa.
- La registrazione può terminare prima di tale limite se la temperatura della fotocamera diventa elevata.
- Il tempo di registrazione rimanente effettivo può variare a seconda del contenuto del filmato, del movimento del soggetto o del tipo di card di memoria.
- Per la registrazione di filmati si consiglia di utilizzare card di memoria SD con classe di velocità 6 o superiore (per la registrazione di filmati 4K UHD con dimensione dell'immagine/frequenza fotogrammi di **2160/30p** o **2160/25p**, si raccomanda l'uso di card UHS di velocità 3 o superiore). Se si utilizza una card di memoria con una classe di velocità inferiore, la registrazione del filmato si potrebbe interrompere inaspettatamente.



## ✓ Temperatura della fotocamera

- Quando si registrano filmati per un periodo di tempo prolungato o quando viene utilizzata in un ambiente caldo, la fotocamera potrebbe surriscaldarsi.
- Se la parte interna della fotocamera si surriscalda eccessivamente durante la registrazione di un filmato, la registrazione si arresta automaticamente. Viene visualizzato il tempo rimanente fino all'arresto della registrazione (🔊 10s).

Una volta arrestata la registrazione, la fotocamera si spegne automaticamente.

Lasciare spenta la fotocamera fino a quando la parte interna si raffredda.

## Note sulla registrazione di filmati

### ✓ Note sul salvataggio di immagini o filmati

Durante il salvataggio di immagini o filmati, l'indicatore del numero di esposizioni rimanenti o del tempo di registrazione rimanente lampeggia. **Se un indicatore sta lampeggiando, non aprire il coperchio del vano batteria/alloggiamento card di memoria, né rimuovere la batteria o la card di memoria.** In caso contrario, si potrebbe causare una perdita di dati o danni alla fotocamera o alla card di memoria.

### ✓ Note sui filmati registrati

- L'indicatore zoom non viene visualizzato durante la registrazione di filmati.
- La qualità dell'immagine potrebbe deteriorarsi se si utilizza lo zoom digitale. Quando si ingrandisce il soggetto durante la registrazione di un filmato, il movimento dello zoom si arresta temporaneamente sulla posizione in cui lo zoom ottico si modifica in zoom digitale.
- È possibile che venga registrato il suono generato dal funzionamento del controllo zoom, dallo zoom, dal movimento dell'obiettivo autofocus, dalla riduzione vibrazioni o dal funzionamento del diaframma quando si verificano variazioni alla luminosità.
- Durante la ripresa di filmati, è possibile che si verifichino i seguenti fenomeni sullo schermo. Questi fenomeni vengono salvati nei filmati registrati.
  - Nelle immagini scattate in presenza di luci di lampade fluorescenti, a vapori di mercurio o di sodio, si potrebbero verificare fenomeni di banding.
  - I soggetti che si muovono velocemente da un lato all'altro dell'inquadratura, ad esempio treni o macchine in movimento, potrebbero risultare distorti.
  - L'intera immagine del filmato si potrebbe distorcere se la fotocamera viene spostata.
  - L'illuminazione e altre aree luminose potrebbero lasciare immagini residue se la fotocamera viene spostata.
- A seconda della distanza del soggetto o della quantità di zoom applicata, i soggetti con motivi ripetitivi (tessuti, finestre a grata, ecc.) potrebbero presentare bande colorate durante la registrazione e la riproduzione di filmati. Ciò si verifica quando il motivo del soggetto e il layout del sensore di immagine interferiscono l'uno con l'altro, senza indicare un malfunzionamento della fotocamera.

### ✓ Note sull'autofocus per la registrazione di filmati



La funzione autofocus potrebbe produrre risultati imprevisti (📖72). In questo caso, usare la messa a fuoco manuale (📖63, 64) o provare quanto segue:

1. Impostare **Modo autofocus** nel menu Filmato su **AF singolo** (impostazione predefinita) prima di iniziare la registrazione di un filmato.
2. Inquadrare un altro soggetto (posizionato alla stessa distanza del soggetto desiderato) al centro dell'inquadratura, premere il pulsante ● (📷) per avviare la registrazione, quindi modificare la composizione.



## Acquisizione di immagini fisse durante la registrazione di filmati

Se si preme il pulsante di scatto fino in fondo durante la registrazione di un filmato, viene salvato un fotogramma come immagine fissa (immagine JPEG). La registrazione del filmato continua durante il salvataggio dell'immagine fissa.

- È possibile acquisire un'immagine fissa quando sullo schermo viene visualizzato . Quando è visualizzata l'icona , non è possibile acquisire un'immagine fissa.
- La dimensione dell'immagine fissa acquisita è determinata dalla dimensione dell'immagine del filmato (146).



### Note sull'acquisizione delle immagini fisse durante la registrazione di filmati

- Le immagini fisse non possono essere salvate durante la registrazione di filmati nelle seguenti situazioni:
  - Quando la registrazione del filmato è in pausa
  - Quando il tempo di registrazione rimanente del filmato è inferiore a cinque secondi
  - Quando per **Opzioni filmato** (146) è impostato Filmato HS
- Quando nelle **Opzioni filmato** è impostato **2160p 2160/30p** o **2160p 2160/25p**, è possibile salvare fino a 20 immagini fisse durante la registrazione di un filmato.
- Il salvataggio delle immagini dopo la ripresa potrebbe richiedere qualche istante.
- I fotogrammi di un filmato che sono stati registrati durante lo scatto di un'immagine fissa potrebbero non essere riprodotti in modo uniforme.
- Il suono del pulsante di scatto usato durante il salvataggio di un'immagine fissa potrebbe essere avvertito nel filmato registrato.
- Se la fotocamera viene mossa quando si preme il pulsante di scatto, l'immagine potrebbe risultare sfocata.



## Ripresa di film accelerati

La fotocamera è in grado di scattare automaticamente immagini fisse a un intervallo predefinito, in modo da creare film accelerati della lunghezza approssimativa di 10 secondi.

- Quando l'impostazione **Frequenza fotogrammi** del menu filmato è su **30 fps (30p/60p)**, vengono acquisite e salvate 300 immagini con **1080/30p**. Quando è impostata su **25 fps (25p/50p)**, vengono acquisite e salvate 250 immagini con **1080/25p**.

Ruotare la ghiera di selezione modo su **SCENE** → Pulsante **MENU** → Ripresa time-lapse → Pulsante

Tipo (durata della ripresa richiesta)	Durata intervallo	
	30 fps (30p/60p)	25 fps (25p/50p)
Paesaggio urb. (10 min.) <sup>1</sup> (impostazione predefinita)	2 sec.	2,4 sec.
Paesaggio (25 minuti) <sup>1</sup>	5 sec.	6 sec.
Tramonto (50 minuti) <sup>1</sup>	10 sec.	12 sec.
Cielo notturno (150 min.) <sup>2</sup>	30 sec.	36 sec.
Scie stellari (150 minuti) <sup>3</sup>	30 sec.	36 sec.

<sup>1</sup> La fotocamera mette a fuoco l'area al centro dell'inquadratura.

<sup>2</sup> Adatto per la registrazione del movimento delle stelle.

<sup>3</sup> Il movimento delle stelle appare come una serie di linee luminose a causa dell'elaborazione delle immagini.

- 1 Utilizzare sul multi-selettore per selezionare un tipo, quindi premere il pulsante .

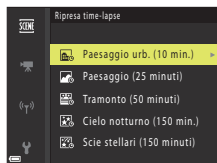

- 2 Specificare se fissare o meno l'esposizione (luminosità), quindi premere il pulsante (ad eccezione di cielo notturno e scie stellari).

- Se **Blocco AE attivo** è selezionato, l'esposizione utilizzata per la prima immagine verrà utilizzata per tutte le altre immagini. Se la luminosità cambia drasticamente al crepuscolo, si consiglia l'uso di **Blocco AE disattivato**.

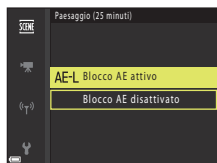

### 3 Stabilizzare la fotocamera utilizzando un attrezzo quale un treppiede.

### 4 Premere il pulsante di scatto per scattare la prima foto.

- Impostare la compensazione dell'esposizione (📖66) prima di rilasciare l'otturatore per la prima immagine (quando si utilizza **Cielo notturno (150 min.)** o **Scie stellari (150 minuti)**, non è possibile utilizzare la compensazione dell'esposizione). La compensazione dell'esposizione non può essere modificata dopo aver scattato la prima immagine. La messa a fuoco e la tinta vengono fissate dopo aver scattato la prima immagine.
- L'otturatore viene rilasciato automaticamente per la seconda immagine e le successive.
- Lo schermo potrebbe spegnersi quando la fotocamera non sta scattando foto.
- La ripresa termina automaticamente dopo che sono state scattate 300 o 250 immagini.
- Premere il pulsante ⏏ per terminare la ripresa prima dello scadere dell'intervallo di ripresa predefinito e creare un film accelerato.
- Non è possibile salvare il suono e le immagini fisse.

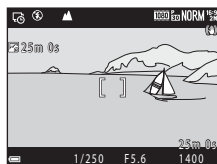

#### ✓ Note sul film accelerato

- Non sostituire la card di memoria fino al completamento della ripresa.
- Utilizzare una batteria sufficientemente carica per evitare che la fotocamera si spenga all'improvviso.
- I film accelerati non possono essere registrati premendo il pulsante ● (📷).
- Non ruotare la ghiera di selezione modo su un'impostazione diversa finché la ripresa non viene completata.
- La funzione di riduzione vibrazioni è disattivata indipendentemente dall'impostazione di **Riduzione vibrazioni** (📖165) nel menu impostazioni.





## Registrazione di filmati super accelerati

La fotocamera registra i filmati e li salva in accelerato (1080 P 30 1080/30p o 1080 P 25 1080/25p). Utilizzare questa impostazione per registrare un filmato spostando la fotocamera. La fotocamera comprime i tempi morti dei cambiamenti di soggetto e salva il filmato.

Ruotare la ghiera di selezione modo su **SCENE** → Pulsante **MENU** → Filmato super accelerato → Pulsante **OK**

### 1 Utilizzare ▲▼ sul multi-selettore per selezionare una velocità di riproduzione, quindi premere il pulsante **OK**.

- All'impostazione predefinita **2x**, un filmato registrato in due minuti viene riprodotto come un filmato da un minuto.
- Se un singolo file filmato raggiunge le dimensioni di 4 GB o se il tempo di registrazione supera 29 minuti, la registrazione termina automaticamente.

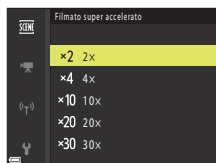

### 2 Per avviare la registrazione, premere il pulsante **●** (\*📹 registrazione filmato).

- Il tempo di registrazione ed il tempo di riproduzione sono indicati sullo schermo.
- Si raccomanda di visualizzare il bordo video che delimita l'area che verrà registrata nel filmato (📖92).
- L'audio non viene registrato.



Tempo di registrazione

Tempo di riproduzione

### Ripresa di immagini fisse

- È possibile catturare un'immagine fissa (1920 × 1080 pixel) se si preme il pulsante di scatto prima di premere il pulsante **●** (\*📹 registrazione filmato).
- È possibile riprendere immagini fisse durante la registrazione dei filmati (📖94).



## Operazioni durante la riproduzione di filmati

Per regolare il volume, spostare il controllo zoom durante la riproduzione di un filmato (📖2).

Ruotare il multi-selettore o la ghiera di comando per l'avanzamento o il riavvolgimento rapido.



I comandi di riproduzione vengono visualizzati sullo schermo.

Le operazioni descritte di seguito possono essere eseguite utilizzando il multi-selettore ◀▶ per selezionare un comando e premendo il pulsante OK.



Funzione	Icona	Descrizione	
Riavvolgimento	◀◀	Tenere premuto il pulsante OK per riavvolgere il filmato.	
Avanzamento rapido	▶▶	Tenere premuto il pulsante OK per far avanzare il filmato rapidamente.	
Pausa		Consente di mettere in pausa la riproduzione. Quando la riproduzione è in pausa, è possibile effettuare le operazioni elencate di seguito.	
		◀	Consente di riavvolgere il filmato di un fotogramma. Tenere premuto il pulsante OK per il riavvolgimento continuo.*
		▶	Consente di far avanzare il filmato di un fotogramma. Tenere premuto il pulsante OK per l'avanzamento continuo.*
		▶	Consente di riprendere la riproduzione.
		📄	Consente di estrarre la parte desiderata di un filmato e salvarla come file separato.
	📄	Consente di estrarre un singolo fotogramma di un filmato e salvarlo come immagine fissa.	
Fine	■	Consente di tornare al modo di riproduzione a pieno formato.	

\* Ruotando il multi-selettore o la ghiera di comando, è inoltre possibile fare avanzare o riavvolgere il filmato di un fotogramma.



## Modifica di filmati

Durante la modifica di filmati, utilizzare una batteria con una carica sufficiente per evitare che la fotocamera si spenga.

### Estrazione delle sole parti del filmato desiderate

Le parti desiderate di un filmato registrato possono essere salvate come file separato.

**1** Riprodurre il filmato desiderato e mettere in pausa sul punto iniziale della parte che si desidera estrarre (📖98).

**2** Utilizzare ◀▶ sul multi-selettore per selezionare il comando ⏸, quindi premere il pulsante OK.

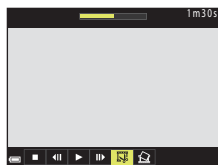

**3** Utilizzare ▲▼ per selezionare ⏮ (Scegli punto iniziale).

- Utilizzare ◀▶ o ruotare la ghiera di comando per spostare il punto iniziale.
- Per annullare la modifica, selezionare ↵ (Esci), quindi premere il pulsante OK.

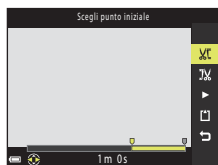

**4** Utilizzare ▲▼ per selezionare ⏭ (Scegli punto finale).

- Utilizzare ◀▶ o ruotare la ghiera di comando per spostare il punto finale.
- Per visualizzare in anteprima la parte specifica, utilizzare ▲▼ per selezionare ▶, quindi premere il pulsante OK. Premere nuovamente il pulsante OK per arrestare la visualizzazione in anteprima.

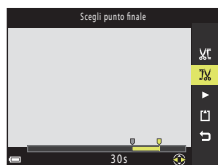

## 5 Utilizzare ▲▼ per selezionare (salva) quindi premere il pulsante .

- Seguire le istruzioni visualizzate sullo schermo per salvare il filmato.







### Note sull'estrazione di filmati



- Un filmato creato mediante la funzione di modifica non può essere modificato nuovamente.
- La porzione tagliata di un filmato potrebbe essere leggermente diversa da quella selezionata utilizzando il punto iniziale e finale.
- Non è possibile tagliare filmati a una durata inferiore a due secondi.

## Salvataggio di un fotogramma da un filmato come immagine fissa

È possibile estrarre e salvare come immagine fissa un fotogramma desiderato di un filmato registrato.

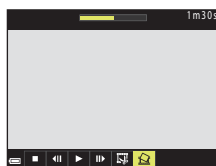
- Mettere in pausa un filmato e visualizzare il fotogramma da estrarre (98).
- Utilizzare   sul multi-selettore per selezionare il comando , quindi premere il pulsante .



- Selezionare **Si** quando viene visualizzata una finestra di dialogo, quindi premere il pulsante  per salvare l'immagine.
- L'immagine fissa viene salvata con qualità dell'immagine **Normal**. La dimensione dell'immagine è determinata dalla dimensione dell'immagine originale del filmato (146).

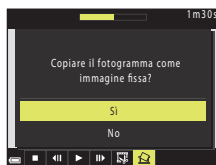

### Limitazioni all'estrazione di immagini fisse

Non è possibile estrarre immagini fisse da un filmato registrato con l'opzione filmato HS.



# Collegamento della fotocamera a una TV, a una stampante o a un computer

Uso delle immagini .....	102
Visualizzazione delle immagini su una TV .....	103
Stampa di immagini senza l'uso di un computer .....	104
Trasferimento di immagini a un computer (ViewNX-i) .....	108



## Uso delle immagini

Oltre ad utilizzare l'app SnapBridge (📖iii) per godersi le immagini acquisite, è possibile utilizzare le immagini in vari modi collegando la fotocamera ai dispositivi sotto indicati.

### Visualizzazione delle immagini su una TV



È possibile visualizzare su una TV le immagini e i filmati acquisiti con la fotocamera.

Metodo di collegamento: collegare un cavo HDMI disponibile in commercio all'ingresso HDMI della TV.

### Stampa di immagini senza l'uso di un computer



Se si collega la fotocamera a una stampante compatibile con PictBridge, è possibile stampare immagini senza dover utilizzare un computer.

Metodo di collegamento: collegare direttamente la fotocamera alla porta USB della stampante con il cavo USB.

### Trasferimento di immagini a un computer (ViewNX-i)



È possibile trasferire le immagini e i filmati su un computer per visualizzarli e modificarli.

Metodo di collegamento: collegare la fotocamera alla porta USB del computer utilizzando il cavo USB.

- Prima di collegare la fotocamera a un computer, installare ViewNX-i sul computer.

## ✓ Note sul collegamento dei cavi alla fotocamera

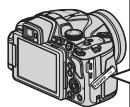

Aprire il coperchio di protezione connettori.



Inserire la spina.

Connettore micro USB

Connettore micro HDMI (tipo D)

- Prima di collegare o staccare cavi, assicurarsi che la fotocamera sia spenta. Controllare la forma e la direzione delle spine e non inclinarle durante l'inserimento o il disinserimento.
- Assicurarsi che la batteria della fotocamera sia sufficientemente carica. È possibile alimentare questa fotocamera da una presa murale mediante l'adattatore CA EH-67A (in vendita a parte). Astenersi dall'utilizzare, in qualsiasi circostanza, un adattatore CA diverso da EH-67A. La mancata osservanza di questa precauzione può provocare surriscaldamento o danni alla fotocamera.
- Per ulteriori informazioni sui metodi di collegamento e le successive operazioni, fare riferimento alla documentazione fornita con il dispositivo oltre che a questa documentazione.



# Visualizzazione delle immagini su una TV

## 1 Spegnere la fotocamera e collegarla al televisore.

- Controllare la forma e la direzione delle spine e non inclinarle durante l'inserimento o il disinserimento.

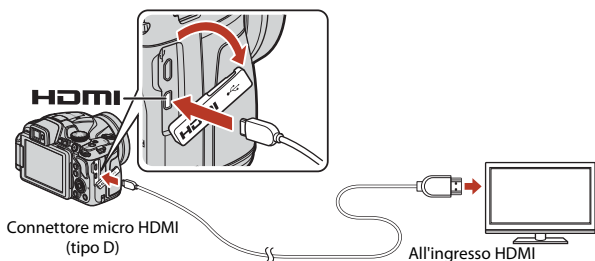

## 2 Impostare il televisore su un ingresso esterno.

- Per ulteriori informazioni, consultare la documentazione fornita con il televisore.

## 3 Tenere premuto il pulsante (riproduzione) per accendere la fotocamera.

- Le immagini vengono visualizzate sul televisore.
- Lo schermo della fotocamera non si accende.
- Per riprodurre i filmati salvati utilizzando **2160/30p** o **2160/25p** in qualità 4K UHD, usare un televisore e un cavo HDMI in grado di supportare 4K.



# Stampa di immagini senza l'uso di un computer

Le stampanti compatibili con PictBridge possono essere collegate direttamente alla fotocamera per stampare le immagini senza dover utilizzare un computer.

## Collegamento della fotocamera a una stampante

- 1 Accendere la stampante.
- 2 Spegnerla fotocamera e collegarla alla stampante utilizzando il cavo USB.
  - Controllare la forma e la direzione delle spine e non inclinarle durante l'inserimento o il disinserimento.

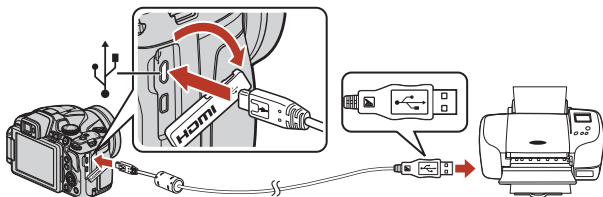

- 3 La fotocamera si accende automaticamente.

- Sullo schermo della fotocamera appare la schermata di avvio **PictBridge** (1), seguita dalla schermata **Selezione stampa** (2).

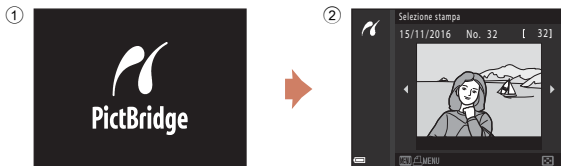

### Se la schermata di avvio PictBridge non viene visualizzata

Quando è selezionato **Auto** per **Ricarica via computer** (📖169), potrebbe non essere possibile stampare le immagini tramite il collegamento diretto della fotocamera ad alcune stampanti.

Se la schermata di avvio PictBridge non viene visualizzata dopo l'accensione della fotocamera, spegnere la fotocamera e scollegare il cavo USB. Impostare **Ricarica via computer** su **No** e ricollegare la fotocamera alla stampante.





## Stampa di singole immagini

**1** Utilizzare ◀▶ sul multi-selettore per selezionare l'immagine desiderata, quindi premere il pulsante OK.

- Spostare il controllo zoom verso **W** (📐) per passare al modo di riproduzione miniature o **T** (📺) per passare alla riproduzione a pieno formato.



**2** Utilizzare ▲▼ per selezionare **Copie**, quindi premere il pulsante OK.

- Utilizzare ▲▼ per impostare il numero di copie desiderato (massimo nove), quindi premere il pulsante OK.

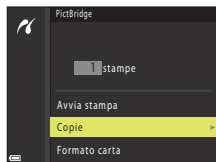

**3** Selezionare **Formato carta** e premere il pulsante OK.

- Selezionare il formato carta desiderato, quindi premere il pulsante OK.
- Per stampare con l'impostazione del formato carta selezionata sulla stampante, selezionare **Predefinito**.
- Le opzioni relative al formato carta disponibili nella fotocamera variano in base alla stampante che si sta utilizzando.

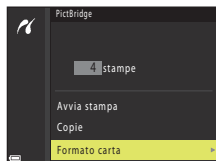

**4** Selezionare **Avvia stampa** e premere il pulsante OK.

- La stampa viene avviata.

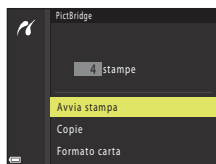

## Stampa di più immagini

- 1** Quando viene visualizzata la schermata **Selezione stampa**, premere il pulsante **MENU** (menu).



- 2** Utilizzare ▲▼ sul multi-selettore per selezionare **Formato carta**, quindi premere il pulsante **OK**.

- Selezionare il formato carta desiderato, quindi premere il pulsante **OK**.
- Per stampare con l'impostazione del formato carta selezionata sulla stampante, selezionare **Predefinito**.
- Le opzioni relative al formato carta disponibili nella fotocamera variano in base alla stampante che si sta utilizzando.
- Per uscire dal menu di stampa, premere il pulsante **MENU**.

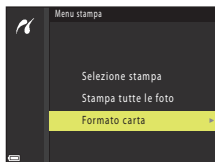

- 3** Selezionare **Selezione stampa** o **Stampa tutte le foto**, quindi premere il pulsante **OK**.

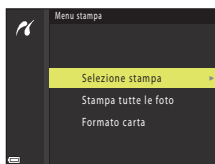

## Selezione stampa

Selezionare le immagini (fino a 99) e il numero di copie (fino a 9) per ciascuna immagine selezionata.

- Utilizzare ◀▶ sul multi-selettore per selezionare le immagini, quindi utilizzare ▲▼ per specificare il numero di copie da stampare.
- Le immagini selezionate per la stampa sono contrassegnate da ☒ e dal numero di copie da stampare. Per annullare la selezione per la stampa, impostare il numero di copie su 0.
- Spostare il controllo zoom verso **T** (🔍) per passare alla riproduzione a pieno formato, o verso **W** (🖼️) per passare alla riproduzione miniatura.
- Al termine dell'impostazione, premere il pulsante **OK**. Quando viene visualizzata la schermata di conferma del numero di copie da stampare, selezionare **Avvia stampa**, quindi premere il pulsante **OK** per avviare la stampa.



## Stampa tutte le foto

Viene stampata una copia di tutte le immagini salvate nella card di memoria della fotocamera.

- Quando viene visualizzata la schermata di conferma del numero di copie da stampare, selezionare **Avvia stampa**, quindi premere il pulsante **OK** per avviare la stampa.



# Trasferimento di immagini a un computer (ViewNX-i)

## Installazione di ViewNX-i

ViewNX-i è un software gratuito che consente di trasferire immagini e filmati sul computer per poterli visualizzare e modificare.

Per installare ViewNX-i, scaricare la versione più recente del programma di installazione ViewNX-i dal seguente sito Web e seguire le istruzioni visualizzate sullo schermo per completare l'installazione.

ViewNX-i: <http://downloadcenter.nikonimglib.com>

Per i requisiti di sistema e altre informazioni, consultare il sito Web Nikon del proprio paese.

## Trasferimento di immagini a un computer

### 1 Preparare una card di memoria che contenga immagini.

Per trasferire le immagini dalla card di memoria a un computer, è possibile utilizzare uno dei metodi descritti di seguito.

- **SD alloggiamento card di memoria/lettore di card:** inserire la card di memoria nel relativo slot nel computer o nel lettore di card (disponibile in commercio) collegato al computer.
- **Connessione USB diretta:** spegnere la fotocamera e accertarsi che la card di memoria sia inserita nella fotocamera. Collegare la fotocamera al computer con il cavo USB. La fotocamera si accende automaticamente.

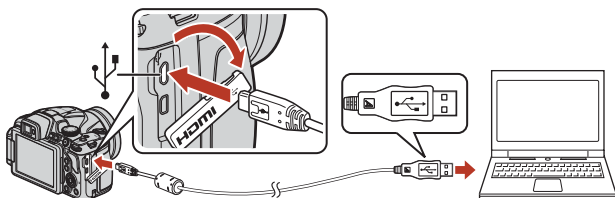

### ✓ Note sul collegamento della fotocamera a un computer

Staccare dal computer tutti gli altri dispositivi USB. Se la fotocamera viene collegata a un computer che alimenta contemporaneamente altri dispositivi USB, si potrebbe verificare il malfunzionamento della fotocamera oppure una condizione di alimentazione eccessiva dal computer, che potrebbe danneggiare la fotocamera o la card di memoria.



Se viene visualizzato un messaggio in cui si chiede di scegliere un programma, selezionare Nikon Transfer 2.

- **Se si utilizza Windows 7**

Se appare la finestra di dialogo riportata a destra, procedere come descritto di seguito per selezionare Nikon Transfer 2.

- 1 In **Importa immagini e video**, fare clic su **Cambia programma**. Verrà visualizzata una finestra di selezione del programma; selezionare Nikon Transfer 2 e fare clic su **OK**.
- 2 Fare doppio clic sull'icona Nikon Transfer 2.

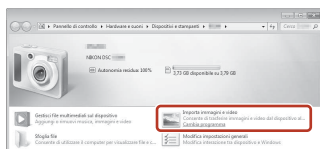

- **Quando si utilizza Windows 10 o Windows 8.1**

Se appare la finestra di dialogo riportata a destra, fare clic su di essa e successivamente su **Importa file/ Nikon Transfer 2**.

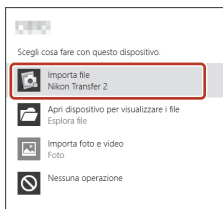

- **Se si utilizza Mac OS X**

Se Nikon Transfer 2 non si avvia automaticamente, avviare l'applicazione **Acquisizione Immagine** fornita con Mac mentre la fotocamera ed il computer sono collegati e selezionare Nikon Transfer 2 come applicazione predefinita da aprire non appena si collega la fotocamera al computer.

Se la card di memoria contiene un numero elevato di immagini, l'avvio di Nikon Transfer 2 potrebbe richiedere alcuni istanti. Attendere che Nikon Transfer 2 venga avviato.

## ✓ **Note sul collegamento del cavo USB**

Se la fotocamera è collegata al computer tramite un hub USB, non si garantisce il funzionamento.

## 📎 **Uso di ViewNX-i**

Per ulteriori informazioni, consultare la guida in linea.



## 2 Dopo l'avvio di Nikon Transfer 2, fare clic su **Avvia trasferimento**.

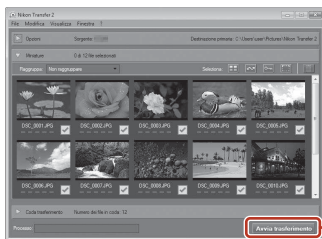

- Il trasferimento delle immagini ha inizio. Quando il trasferimento delle immagini è stato completato, ViewNX-i viene avviato e le immagini trasferite vengono visualizzate.

## 3 Staccare il collegamento.

- Se si sta utilizzando un lettore di card o uno slot per card, scegliere l'opzione appropriata nel sistema operativo del computer per rimuovere il disco rimovibile associato alla card di memoria, quindi rimuovere la card di memoria dal lettore di card o dallo slot per card.
- Se la fotocamera è collegata al computer, spegnerla e scollegare il cavo USB.

### **Capture NX-D**

Utilizzare il software Capture NX-D Nikon per perfezionare le foto o per modificare le impostazioni per le immagini RAW e salvarle in altri formati. È possibile scaricare Capture NX-D all'indirizzo: <http://nikonimglib.com/ncnxd/>







# Utilizzo dei menu

Funzionamento dei menu.....	112
Elenchi dei menu .....	115
Menu di ripresa (opzioni di ripresa comuni).....	119
Menu di ripresa (modo <b>P, S, A</b> o <b>M</b> ).....	122
Menu Filmato.....	146
Il menu play .....	152
Menu opzioni di rete .....	156
Menu impostazioni.....	160



# Funzionamento dei menu

È possibile impostare i menu elencati di seguito premendo il pulsante **MENU** (menu).

-  Menu di ripresa<sup>1,2</sup>
-  Menu Filmato<sup>1</sup>
-  Menu play<sup>3</sup>
-  Menu opzioni di rete
-  Menu impostazioni

<sup>1</sup> Premere il pulsante **MENU** quando è visualizzata la schermata di ripresa.

<sup>2</sup> Le icone dei menu e le opzioni di impostazione disponibili variano in funzione del modo di ripresa.

<sup>3</sup> Premere il pulsante **MENU** quando è visualizzata la schermata di riproduzione.

## 1 Premere il pulsante **MENU** (menu).

- Il menu viene visualizzato.

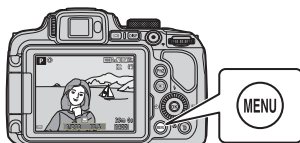

## 2 Premere sul multi-selettore.

- L'icona del menu correntemente selezionata è visualizzata in giallo.

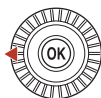

Icone dei menu

## 3 Selezionare un'icona del menu e premere il pulsante **OK**.

- Le opzioni di menu diventano selezionabili.

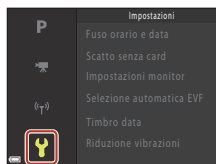



#### 4 Selezionare un'opzione del menu e premere il pulsante **OK**.

- A seconda del modo di ripresa correntemente in uso o dello stato della fotocamera, non è possibile impostare alcune opzioni di menu.
- Le opzioni possono anche essere selezionate ruotando il multi-selettore.

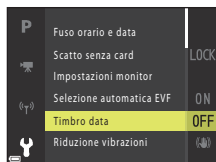

#### 5 Selezionare un'impostazione e premere il pulsante **OK**.

- L'impostazione selezionata viene applicata.
- Quando si finisce di usare il menu, premere il pulsante **MENU**.
- Quando è visualizzato un menu, è possibile passare al modo di ripresa premendo il pulsante di scatto o il pulsante **OK**.



### Uso dei pulsanti **Fn1 (funzione 1)/Fn2 (funzione 2)**

Premendo il pulsante **Fn1** o il pulsante **Fn2** nel modo **P, S, A, M** o **U**, è possibile configurare rapidamente le opzioni menu salvate in precedenza (l'impostazione predefinita è **Sequenza**). Per impostare un'opzione diversa del menu, selezionare **Fn Pulsante Fn**, quindi selezionare l'opzione menu desiderata.

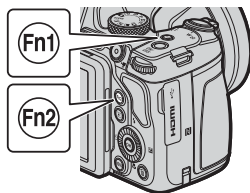

## La schermata di selezione delle immagini

Quando durante l'uso del menu della fotocamera appare una schermata di selezione immagini come quella riportata a destra, attenersi alle procedure descritte di seguito per selezionare le immagini.



### 1 Utilizzare ◀▶ sul multi-selettore o ruotarlo per selezionare l'immagine desiderata.

- Spostare il controllo zoom (📖) verso **T** (🔍) per passare al modo di riproduzione a pieno formato o **W** (📐) per passare alla riproduzione miniatura.
- È possibile selezionare una sola immagine per **Ruota immagine** e **Scegliere foto principale**. Procedere al passaggio 3.



### 2 Utilizzare ▲▼ per selezionare ON o OFF.

- Quando si seleziona **ON**, sotto l'immagine selezionata compare un'icona. Per selezionare altre immagini, ripetere i passaggi 1 e 2.



### 3 Premere il pulsante **OK** per confermare l'immagine selezionata.

- Quando viene visualizzata una finestra di dialogo di conferma, seguire le istruzioni visualizzate sullo schermo per eseguire l'operazione.





## Elenchi dei menu

### Il menu di ripresa

Selezionare il modo di ripresa → Pulsante **MENU**

#### Opzioni comuni

Opzione	Impostazione predefinita	
Qualità Immagine*	<b>Normal</b>	119
Dim. Immagine*	<b>20M 5184x3888</b>	121

\* L'opzione può inoltre essere impostata premendo il pulsante **Fn1** (funzione 1) o il pulsante **Fn2** (funzione 2) (113).

#### Per i modi **P, S, A, M e U**

Opzione	Impostazione predefinita	
Picture Control*	<b>Standard</b>	122
Picture Control person.	–	126
Bilanciamento bianco*	<b>Auto (normale)</b>	127
Modo esposizione*	<b>Matrix</b>	130
Sequenza*	<b>Singolo</b>	131
Sensibilità ISO*	<b>Auto</b>	135
Bracketing di esposizione	<b>No</b>	136
Modo area AF*	<b>Scelta soggetto AF</b>	137
Modo autofocus	<b>Pre-focus</b>	140
Compensazione flash	<b>0.0</b>	140
Filtro riduzione disturbo	<b>Normale</b>	141
D-Lighting attivo	<b>No</b>	141
Esposizione multipla	<ul style="list-style-type: none"><li>• Modo esposiz. multipla: <b>No</b></li><li>• Guadagno automatico: <b>Sì</b></li></ul>	142
Salva User settings	–	55
Ripristina User settings	–	55





Opzione	Impostazione predefinita	
Memoria zoom	<b>No</b>	144
Posizione zoom all'avvio	<b>24 mm</b>	145
Anteprima esposiz. M	<b>No</b>	145

\* L'opzione può inoltre essere impostata premendo il pulsante **Fn1** (funzione 1) o il pulsante **Fn2** (funzione 2) ( 113).

## Menu Filmato

Selezionare il modo di ripresa → Pulsante **MENU** → Icona del menu  → Pulsante **OK**

Opzione	Impostazione predefinita	
Opzioni filmato	 <b>1080/30p</b> o  <b>1080/25p</b>	146
Modo autofocus	<b>AF singolo</b>	149
VR elettronico	<b>Sì</b>	150
Riduz. rumore del vento	<b>No</b>	150
Microfono zoom	<b>Sì</b>	151
Frequenza fotogrammi	–	151

## Il menu play

Premere il pulsante  (modo riproduzione) → Pulsante **MENU**

Opzione	
Seleziona per upload <sup>1</sup>	152
Ritocco rapido <sup>2</sup>	85
D-Lighting <sup>2</sup>	85
Effetto pelle soft <sup>2</sup>	86
Effetti filtro <sup>2</sup>	87
Slide show	153



Opzione	
Proteggi <sup>1</sup>	154
Ruota immagine <sup>1</sup>	154
Mini-foto <sup>2</sup>	88
Opzioni visual. sequenza	155
Scegliere foto principale <sup>1</sup>	155

<sup>1</sup> Scegliere un'immagine nella schermata di selezione immagini. Per ulteriori informazioni, vedere "La schermata di selezione delle immagini" ( 114).

<sup>2</sup> Le immagini modificate vengono salvate come file separati. Alcune immagini non possono essere modificate.

## Menu opzioni di rete

Premere il pulsante **MENU** → Icona del menu  → Pulsante **OK**

Opzione	
Modalità aereo	156
Conness. smart device	156
Opzioni invio automatico	156
Wi-Fi	156
Bluetooth	156
Riprist. impost. predef.	157



## Menu impostazioni

Premere il pulsante **MENU** → Icona del menu  → Pulsante 

Opzione	
Fuso orario e data	160
Scatto senza card	162
Impostazioni monitor	163
Selezione automatica EVF	164
Timbro data	164
Riduzione vibrazioni*	165
Illuminatore AF	166
Zoom digitale	166
Controllo zoom laterale	167
Impostazioni audio	167
Autospegnimento	168
Formatta card	168
Lingua/Language	168
Ricarica via computer	169
Commento foto	170
Informazioni copyright	171
Dati posizione	172
Selez. alternata Av/Tv	172
Azzerà numeraz. file	173
Peaking	174
Ripristina tutto	174
Versione firmware	174

\* L'opzione può inoltre essere impostata premendo il pulsante **Fn1** (funzione 1) o il pulsante **Fn2** (funzione 2) ( 113).



## Menu di ripresa (opzioni di ripresa comuni)

### Qualità Immagine

Selezionare il modo di ripresa\* → Pulsante MENU → Icona del menu modo di ripresa → Qualità Immagine → Pulsante 

\* La qualità dell'immagine può essere impostata in qualsiasi modo di ripresa. L'impostazione è applicata anche ad altri modi di ripresa (ad eccezione del modo di ripresa **U** e del modo scena **Panorama semplificato**).

Consente di impostare la qualità dell'immagine (rapporto di compressione) da utilizzare per il salvataggio delle immagini.

Rapporti di compressione inferiori producono immagini di qualità superiore, ma si riduce il numero di immagini che è possibile salvare.

Opzione		Descrizione
<b>FINE</b>	Fine	Qualità dell'immagine migliore rispetto a <b>Normal</b> . Rapporto di compressione di circa 1:4
<b>NORM</b>	Normal (impostazione predefinita)	Qualità dell'immagine normale, adatta per la maggior parte delle applicazioni. Rapporto di compressione di circa 1:8
<b>RAW</b>	RAW	I dati raw del sensore di immagine vengono salvati senza ulteriore elaborazione. È possibile modificare dal computer le impostazioni che erano state definite durante la ripresa, come il bilanciamento del bianco ed il contrasto. • <b>Dim. Immagine</b> è fissato su <b>20M 5184x3888</b> Formato file RAW (NRW), formato specifico Nikon
<b>RAW-F</b>	RAW + Fine	Vengono registrate due immagini: un'immagine RAW ed un'immagine JPEG di qualità fine.
<b>RAW-N</b>	RAW + Normal	Vengono registrate due immagini: un'immagine RAW ed un'immagine JPEG di qualità standard.

#### Note su Qualità Immagine

• Non è possibile catturare immagini RAW nei modi di ripresa seguenti:

- Modi scena
- Modo paesaggio notturno
- Modo ritratto paesaggio notturno
- Modo paesaggio
- Modo creativo

Se si cambia modo di ripresa, passando ad uno dei modi sopra elencati, se era stata selezionata la qualità immagine RAW, la qualità immagine passa all'impostazione **Fine** o **Normal**.

• Questa funzione potrebbe non essere disponibile in combinazione con altre funzioni (76).



## **Le immagini RAW di questa fotocamera**

- Questa fotocamera non è in grado di elaborare le immagini RAW.
- Per poter visualizzare le immagini RAW sul computer, occorre installare ViewNX-i (📖108).
- Non è possibile modificare o stampare direttamente le immagini RAW. Per regolare le immagini o elaborare immagini RAW, è possibile trasferire le immagini RAW su un computer e utilizzare un software come Capture NX-D (📖110).

## **Salvataggio simultaneo di immagini RAW e JPEG**

- L'immagine RAW e l'immagine JPEG che vengono salvate contemporaneamente hanno lo stesso numero di file, ma estensioni specifiche: ".NRW" e ".JPG" (📖195).
- Nella riproduzione sulla fotocamera, viene visualizzata solo l'immagine JPEG.
- Si fa osservare che quando viene eliminata l'immagine JPEG, viene eliminata anche l'immagine RAW che era stata salvata contemporaneamente.

## **Numero di immagini che possono essere salvate**

- Durante la ripresa, è possibile verificare sullo schermo il numero approssimativo di immagini che possono essere salvate (📖26).
- Tenere presente che a causa della compressione JPEG, il numero di immagini che possono essere salvate varia notevolmente in base al contenuto dell'immagine, anche quando si utilizzano card di memoria della stessa capacità e con le stesse impostazioni di qualità e dimensione dell'immagine. Inoltre, il numero di immagini che possono essere salvate può variare a seconda della marca della card di memoria.
- Se è pari o superiore a 10.000, il numero di esposizioni rimanenti viene indicato con "9999".











## Dim. Immagine

Selezionare il modo di ripresa\* → Pulsante MENU → Icona del menu modo di ripresa → Dim. Immagine → Pulsante 

\* La dimensione dell'immagine può essere impostata in qualsiasi modo di ripresa. L'impostazione è applicata anche ad altri modi di ripresa (ad eccezione del modo di ripresa **U**, del modo scena **Panorama semplificato** e del **Filmato super accel.**).

Impostare la dimensione dell'immagine (numero di pixel) da utilizzare per il salvataggio delle immagini JPEG.

Con una dimensione dell'immagine più elevata, sarà possibile eseguire stampe di maggiori dimensioni, ma si riduce il numero di immagini che possono essere salvate.

Opzione*	Proporzioni (orizzontale:verticale)
 5184×3888 (impostazione predefinita)	4:3
 3264×2448	4:3
 2272×1704	4:3
 1600×1200	4:3
 5184×2920	16:9
 5184×3456	3:2
 3888×3888	1:1

\* I valori numerici indicano il numero di pixel che vengono registrati.

Esempio:  **5184×3888** = circa 20 megapixel, 5184 × 3888 pixel

### **Note sulla stampa di immagini con proporzioni 1:1**

Modificare l'impostazione della stampante sull'opzione "Bordo" quando si stampano foto con proporzioni 1:1.

Alcune stampanti potrebbero non essere in grado di stampare immagini con proporzioni 1:1.

### **Note su Dim. Immagine**

Questa funzione potrebbe non essere disponibile in combinazione con altre funzioni (76).









## Menu di ripresa (modo P, S, A o M)

- Vedere "Modo **U** (User settings (Impostazioni utente))" (📖54) per informazioni su **Salva User settings** e **Ripristina User settings**.

## Picture Control (COOLPIX Picture Control)

Ruotare la ghiera di selezione modo su **P, S, A, M** o **U** → Pulsante **MENU** → Icona del menu **P, S, A, M** o **U** → Picture Control → Pulsante **OK**

Modificare le impostazioni per la registrazione delle immagini in base alle condizioni di ripresa o alle proprie preferenze. È possibile regolare con precisione nitidezza, contrasto e saturazione.

Opzione	Descrizione
 <b>SD</b> Standard (impostazione predefinita)	Elaborazione standard per risultati bilanciati. Impostazione consigliata per la maggior parte delle situazioni.
 <b>NL</b> Neutro	Elaborazione minima per risultati naturali. Adatta per immagini che verranno sottoposte a elaborazioni e ritocchi in un secondo momento.
 <b>VI</b> Vivace	Le immagini vengono migliorate per un effetto vivido di stampa fotografica. Adatta per immagini che enfatizzano i colori primari, come blu, rosso e verde.
 <b>MC</b> Monocromatico	Consente di scattare foto monocromatiche, ad esempio in bianco e nero o seppia.
 <b>C1</b> Personalizza 1*	Consente di passare all'impostazione <b>Personalizza 1</b> in COOLPIX Picture Control person.
 <b>C2</b> Personalizza 2*	Consente di passare all'impostazione <b>Personalizza 2</b> in COOLPIX Picture Control person.

\* Visualizzato solo quando è stata registrata l'impostazione personalizzata in **Picture Control person**. (📖126).

### **Note sulla funzione COOLPIX Picture Control**

- La funzione COOLPIX Picture Control di questa fotocamera non può essere utilizzata con altri tipi di fotocamere, né con funzioni software quali Capture NX-D, Picture Control Utility 2, ecc.
- Questa funzione potrebbe non essere disponibile in combinazione con altre funzioni (📖76).



## Personalizzazione dei comandi di COOLPIX Picture Control esistenti: regolazione rapida e regolazione manuale

È possibile personalizzare COOLPIX Picture Control utilizzando la funzione di "Regolazione rapida", che consente di regolare in maniera bilanciata la nitidezza, il contrasto, la saturazione e altre componenti di modifica delle immagini, o tramite la funzione di regolazione manuale, che consente di regolare nei dettagli le singoli componenti.

### 1 Utilizzare ▲▼ sul multi-selettore per selezionare il tipo di COOLPIX Picture Control desiderato e premere il pulsante **OK**.

- Le opzioni possono anche essere selezionate ruotando il multi-selettore.

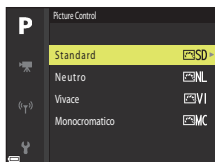

### 2 Utilizzare ▲▼ per evidenziare l'opzione desiderata (124) e utilizzare ◀▶ per selezionare un valore.

- Premere il pulsante **OK** per impostare il valore.
- Per riportare i valori regolati all'impostazione predefinita, selezionare **Ripristina** e premere il pulsante **OK**.



## Tipi di regolazione rapida e regolazione manuale

Opzione	Descrizione
Regolazione rapida <sup>1</sup>	<p>Consente di regolare automaticamente i livelli di nitidezza, contrasto e saturazione.</p> <p>L'impostazione verso il lato – riduce l'effetto dell'opzione COOLPIX Picture Control selezionata, mentre l'impostazione verso il lato + lo enfatizza.</p> <ul style="list-style-type: none"> <li>• Impostazione predefinita: <b>0</b></li> </ul>
Nitidezza	<p>Consente di regolare il livello di nitidezza dei contorni durante la ripresa. Più alto è il numero, maggiore sarà la nitidezza dell'immagine, mentre a un numero più basso corrisponde un'immagine più ammorbidita.</p> <p>Selezionare <b>A</b> (auto) per la regolazione automatica.</p> <ul style="list-style-type: none"> <li>• Impostazione predefinita: <b>3</b> per <b>Standard</b> o <b>Monocromatico</b>, <b>2</b> per <b>Neutro</b> e <b>4</b> per <b>Vivace</b></li> </ul>
Contrasto	<p>Consente di regolare il contrasto.</p> <p>L'impostazione verso il lato – ammorbidisce l'aspetto dell'immagine, mentre l'impostazione verso il lato + lo rende più nitido. Selezionare valori inferiori per evitare lo schiarimento delle alte luci dei soggetti di ritratti scattati alla luce solare diretta; selezionare valori superiori per mantenere i dettagli in paesaggi nebbiosi o altri soggetti a contrasto ridotto.</p> <p>Selezionare <b>A</b> (auto) per la regolazione automatica.</p> <ul style="list-style-type: none"> <li>• Impostazione predefinita: <b>0</b></li> </ul>
Saturazione <sup>2</sup>	<p>Consente di regolare l'intensità dei colori.</p> <p>L'impostazione sul lato – riduce l'intensità e l'impostazione sul lato + l'aumenta.</p> <p>Selezionare <b>A</b> (auto) per la regolazione automatica.</p> <ul style="list-style-type: none"> <li>• Impostazione predefinita: <b>0</b></li> </ul>
Effetti filtro <sup>3</sup>	<p>Consente di simulare l'effetto di filtri colorati sulle fotografie monocromatiche.</p> <ul style="list-style-type: none"> <li>• <b>OFF</b>: gli effetti filtro non vengono utilizzati.</li> <li>• <b>Y</b> (giallo), <b>O</b> (arancione), <b>R</b> (rosso): Consentono di migliorare il contrasto. Queste opzioni possono essere utilizzate per attenuare la luminosità del cielo nelle foto di paesaggi. Il contrasto viene intensificato nell'ordine <b>Y</b> → <b>O</b> → <b>R</b>.</li> <li>• <b>G</b> (verde): Attenua il colore dell'incarnato e, per esempio, quello delle labbra. Indicato per i ritratti.</li> <li>• Impostazione predefinita: <b>OFF</b></li> </ul>



Opzione	Descrizione
Tono <sup>3</sup>	<p>Consente di scegliere la tinta utilizzata nelle fotografie monocromatiche tra <b>B&amp;W</b> (bianco e nero), <b>Seppia</b> e <b>Ciano</b> (colore blu monocromatico). Premendo ▼ sul multi-selettore quando è selezionato <b>Seppia</b> o <b>Ciano</b>, è possibile selezionare un livello di saturazione. Premere ◀▶ per regolare la saturazione.</p> <ul style="list-style-type: none"> <li>• Impostazione predefinita: <b>B&amp;W</b> (bianco e nero)</li> </ul>

<sup>1</sup> La regolazione rapida non è disponibile in **Neutro**, **Monocromatico**, **Personalizza 1** e **Personalizza 2**. I valori impostati manualmente sono disabilitati se viene utilizzata la regolazione rapida dopo l'impostazione manuale.

<sup>2</sup> Non visualizzato per **Monocromatico**.

<sup>3</sup> Visualizzato solo per **Monocromatico**.

### **Note su Nitidezza**

Durante la ripresa, non è possibile visualizzare in anteprima sullo schermo gli effetti della **Nitidezza**. Controllare i risultati nel modo riproduzione.

### **Note su Contrasto, Saturazione e A (Auto)**

I risultati di contrasto e saturazione variano a seconda dell'esposizione, della posizione e della dimensione del soggetto inquadrato.



## Picture Control person. (COOLPIX Picture Control person.)

Ruotare la ghiera di selezione modo su **P, S, A, M** o **U** → Pulsante **MENU** → Icona del menu **P, S, A, M** o **U** → Picture Control person. → Pulsante **OK**

Consente di personalizzare le impostazioni di COOLPIX Picture Control (📖123) e registrarle in **Personalizza 1** o **Personalizza 2** di **Picture Control**.

**1** Utilizzare ▲▼ sul multi-selettore per selezionare **Modifica e salva**, quindi premere il pulsante **OK**.

- Selezionare **Elimina** per eliminare un COOLPIX Picture Control personalizzato registrato.

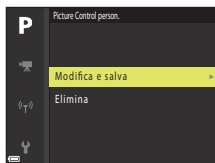

**2** Selezionare il COOLPIX Picture Control originale (📖122) da modificare, quindi premere il pulsante **OK**.

**3** Utilizzare ▲▼ per evidenziare l'opzione desiderata e scegliere ◀▶ per selezionare un valore (📖123).

- Le opzioni sono le stesse utilizzate per la regolazione del COOLPIX Picture Control.
- Al termine della regolazione, premere il pulsante **OK**.
- Per riportare i valori regolati all'impostazione predefinita, selezionare **Ripristina** e premere il pulsante **OK**.

**4** Scegliere la destinazione di registrazione e premere il pulsante **OK**.



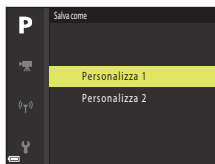



- **Personalizza 1** o **Personalizza 2** diventa selezionabile in **Picture Control** o **Picture Control person.**
- Per modificare i valori regolati, selezionare **Personalizza 1** o **Personalizza 2** in **Picture Control** o **Picture Control person.**



## Bilanciamento bianco (regolazione della tinta)

Ruotare la ghiera di selezione modo su **P, S, A, M** o **U** → Pulsante **MENU** → Icona del menu **P, S, A, M** o **U** → Bilanciamento bianco → Pulsante **OK**

Regolare il bilanciamento del bianco in base alla fonte luminosa o alle condizioni atmosferiche per rendere realistici i colori nelle immagini.

Opzione	Descrizione
<b>AUTO1</b> Auto (normale) (impostazione predefinita)	Il bilanciamento del bianco viene regolato automaticamente. Se impostato su <b>Auto (luci calde)</b> , le immagini scattate sotto una fonte di luce incandescente conservano i colori caldi.
<b>AUTO2</b> Auto (luci calde)	Quando si utilizza il flash, il bilanciamento del bianco viene regolato in base alle condizioni di illuminazione del flash.
<b>PRE</b> Premisuraz. man.	Da utilizzare quando non si ottiene il risultato desiderato con <b>Auto (normale)</b> , <b>Auto (luci calde)</b> , <b>Incandescenza</b> , ecc. (☞129).
 Luce diurna*	Da utilizzare sotto la luce solare diretta.
 Incandescenza*	Da utilizzare in presenza di illuminazione a incandescenza.
 Fluorescenza	Da utilizzare con la maggior parte dei tipi di illuminazione a fluorescenza. Scegliere un'impostazione tra <b>1</b> (fluorescenza bianca), <b>2</b> (fluorescenza bianca diurna) e <b>3</b> (fluorescenza luce diurna).
 Nuvoloso*	Da utilizzare in condizioni di cielo coperto.
 Flash*	Da utilizzare con il flash.
 Scegli temp. colore	Da utilizzare per specificare direttamente la temperatura di colore (☞128).

\* Si possono eseguire regolazioni di precisione grazie a sette livelli. Premere il tasto + per incrementare la tinta blu ed il tasto - per incrementare la tinta rossa.

### Note su Bilanciamento bianco

- Abbassare il flash quando l'impostazione di bilanciamento del bianco è diversa da **Auto (normale)**, **Auto (luci calde)** o **Flash** (☞28).
- Questa funzione potrebbe non essere disponibile in combinazione con altre funzioni (☞76).



## Temperatura di colore

La temperatura di colore è una misura oggettiva dei colori delle fonti luminose, espressi in unità di temperatura assoluta (K: Kelvin). Le fonti luminose con temperatura di colore inferiore appaiono più tendenti al rosso, mentre le fonti luminose con temperatura di colore superiore tendono verso il blu.

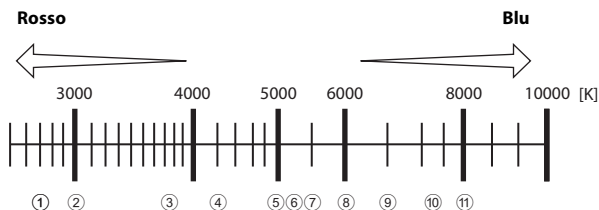

- |  |  |
|--|--|
| ① Lampade ai vapori di sodio: 2700K                            | ⑦ Flash: 5400K   |
| ② Lampade a incandescenza/<br>fluorescenza calda-bianca: 3000K | ⑧ Nuvoloso: 6000K  |
| ③ Fluorescenza bianca: 3700K                                   | ⑨ Fluorescenza luce diurna: 6500K                            |
| ④ Fluorescenza fredda-bianca: 4200K                            | ⑩ Lampade a vapori di mercurio ad alta<br>temperatura: 7200K |
| ⑤ Fluorescenza bianca diurna: 5000K                            | ⑪ Ombra: 8000K   |
| ⑥ Luce solare diretta: 5200K                                   |  |





## Uso di Premisuraz. manuale

Seguire le procedure descritte di seguito per misurare il valore del bilanciamento del bianco nelle condizioni di illuminazione che saranno utilizzate durante la ripresa.

**1** Posizionare un oggetto di riferimento bianco o grigio sotto la luce che sarà utilizzata durante la ripresa.

**2** Utilizzare ▲▼ sul multi-selettore per selezionare **Premisuraz. man.**, quindi premere il pulsante **OK**.

- L'obiettivo si estende alla posizione dello zoom per la misurazione.

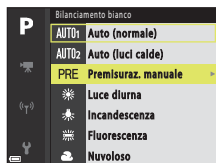

**3** Selezionare **Misura**.

- Per applicare l'ultimo valore misurato, selezionare **Annulla**.



**4** Inquadrare l'oggetto di riferimento bianco o grigio nella finestra di misurazione, quindi premere il pulsante **OK** per misurare il valore.

- L'otturatore scatta e la misurazione è completa (non viene salvata alcuna immagine).



Finestra di misurazione

### ✓ Note su Premisuraz. manuale

Non è possibile misurare un valore di bilanciamento del bianco per l'illuminazione del flash con **Premisuraz. man.** Per le riprese con il flash, impostare **Bilanciamento bianco** su **Auto (normale)**, **Auto (luci calde)** o **Flash**.





## Modo esposizione

Ruotare la ghiera di selezione modo su **P, S, A, M** o **U** → Pulsante **MENU** → Icona del menu **P, S, A, M** o **U** → Modo esposizione → Pulsante **OK**

Il processo di misurazione della luminosità di un soggetto al fine di determinarne l'esposizione viene definito "misurazione esposimetrica".

Utilizzare questa opzione per impostare il metodo di misurazione esposimetrica.

Opzione	Descrizione
 <b>Matrix</b> (impostazione predefinita)	La fotocamera utilizza un'area estesa dello schermo per la misurazione esposimetrica. Impostazione consigliata per le condizioni di ripresa tipiche.
 <b>Ponderata centrale</b>	La fotocamera esegue la misurazione esposimetrica dell'intera inquadratura ma assegna il peso maggiore al soggetto al centro dell'inquadratura. Modo di misurazione classico per i ritratti; consente di preservare i dettagli dello sfondo basando l'esposizione sulle condizioni di illuminazione al centro dell'inquadratura.*
 <b>Spot</b>	La fotocamera esegue la misurazione dell'area indicata dal cerchio al centro dell'inquadratura. Questa opzione può essere utilizzata quando il soggetto è molto più chiaro o più scuro dello sfondo. Assicurarsi che il soggetto rientri nell'area indicata dal cerchio al momento della ripresa.*

\* Per impostare la messa a fuoco e l'esposizione per tutti i soggetti non centrati, impostare **Modo area AF** su Manuale e impostare l'area di messa a fuoco al centro dell'inquadratura, quindi utilizzare il blocco della messa a fuoco (📖73).

### **Note sul Modo esposizione**

- Quando è attivo lo zoom digitale, viene selezionato **Ponderata centrale** o **Spot** in funzione del rapporto di zoom.
- Questa funzione potrebbe non essere disponibile in combinazione con altre funzioni (📖76).













### **Visualizzazione sulla schermata di ripresa**

Quando si seleziona **Ponderata centrale** o **Spot**, viene visualizzata la guida della gamma di misurazione (📖10) (eccetto se è in uso lo zoom digitale).



## Ripresa in sequenza

Ruotare la ghiera di selezione modo su **P, S, A, M** o **U** → Pulsante **MENU** → Icona del menu **P, S, A, M** o **U** → Sequenza → Pulsante 

Opzione	Descrizione
 Singolo (impostazione predefinita)	Viene scattata un'immagine a ogni pressione del pulsante di scatto.
 Velocità alta	Con il pulsante di scatto premuto fino in fondo, le immagini vengono scattate in sequenza. <ul style="list-style-type: none"> <li>La fotocamera è in grado di acquisire fino a 5 immagini successive ad una frequenza di circa 5 fps.</li> </ul>
 Velocità bassa	Con il pulsante di scatto premuto fino in fondo, le immagini vengono scattate in sequenza. <ul style="list-style-type: none"> <li>La fotocamera è in grado di acquisire fino a 200 immagini successive ad una frequenza di circa 2 fps.</li> </ul>
 Cache di prescatto	Quando si preme il pulsante di scatto a metà corsa, inizia la ripresa con cache di prescatto. Premendo il pulsante di scatto fino in fondo, la fotocamera salva l'immagine corrente insieme alle immagini acquisite subito prima che il pulsante fosse premuto fino in fondo (  132). La cache di prescatto consente di catturare facilmente i momenti più belli. <ul style="list-style-type: none"> <li>La fotocamera può acquisire in sequenza un massimo di circa 20 immagini, ad una frequenza di circa 15 fps (ivi compreso un massimo di 5 immagini acquisite nella cache di prescatto).</li> <li>La qualità dell'immagine è fissa su <b>Normal</b> e la dimensione dell'immagine è fissa su  (1280 × 960 pixel).</li> </ul>
 Velocità alta: 120 fps	Ogni volta che si preme fino in fondo il pulsante di scatto, le immagini vengono scattate in sequenza ad alta velocità. <ul style="list-style-type: none"> <li>La fotocamera è in grado di acquisire fino a 60 immagini successive ad una frequenza di circa 120 fps.</li> <li>La dimensione dell'immagine è fissata su  (640 × 480 pixel).</li> </ul>
 Velocità alta: 60 fps	Ogni volta che si preme fino in fondo il pulsante di scatto, le immagini vengono scattate in sequenza ad alta velocità. <ul style="list-style-type: none"> <li>La fotocamera è in grado di acquisire fino a 60 immagini successive ad una frequenza di circa 60 fps.</li> <li>La dimensione dell'immagine è fissata su  (1920 × 1080 pixel).</li> </ul>
 Foto intervallate	La fotocamera acquisisce automaticamente immagini fisse in successione all'intervallo specificato (  133).



## ✓ Note sulla ripresa in sequenza

- Le impostazioni di messa a fuoco, esposizione e bilanciamento del bianco vengono fissate sui valori determinati dal primo scatto di ogni serie.
- Il salvataggio delle immagini dopo la ripresa potrebbe richiedere qualche istante.
- Quando la sensibilità ISO aumenta, le immagini acquisite possono contenere disturbi.
- La frequenza di scatto potrebbe rallentare a seconda della qualità dell'immagine, della dimensione dell'immagine, del tipo di card di memoria o delle condizioni di ripresa (come quando si salvano immagini RAW).
- Quando si utilizza **Velocità alta: 120 fps** o **Velocità alta: 60 fps**, potrebbero verificarsi fenomeni di banding o variazione di luminosità o tinta nelle immagini scattate con luci che lampeggiano velocemente come lampade fluorescenti, lampade a vapori di mercurio o di sodio.
- Questa funzione potrebbe non essere disponibile in combinazione con altre funzioni (📖76).

## 📌 Cache di prescatto

Quando si preme il pulsante di scatto a metà corsa o fino in fondo, le immagini vengono salvate come descritto di seguito.

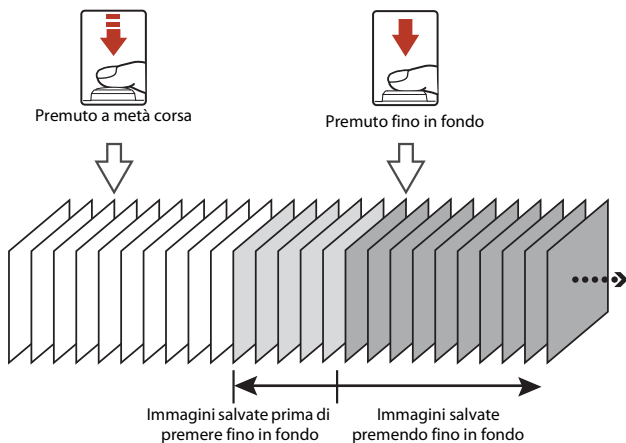

- L'icona della cache di prescatto (📌) sulla schermata di ripresa diventa verde quando il pulsante di scatto viene premuto a metà corsa.



## Riprese intervallate

Ruotare la ghiera di selezione modo su **P, S, A, M** o **U** → Pulsante **MENU** → Icona del menu **P, S, A, M** o **U** → Sequenza → Pulsante **OK**

- 1 Utilizzare ▲▼ sul multi-selettore per selezionare **Foto intervallate**, quindi premere il pulsante **OK**.

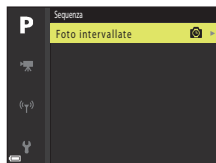

- 2 Impostare l'intervallo di tempo desiderato fra uno scatto e l'altro.

- Utilizzare ◀▶ per selezionare un'opzione e ▲▼ per impostare l'intervallo di tempo.
- Al termine dell'impostazione, premere il pulsante **OK**.



- 3 Premere il pulsante **MENU** (menu) per visualizzare la schermata di ripresa.

- 4 Premere il pulsante di scatto per scattare la prima immagine.

- L'otturatore scatta automaticamente all'intervallo specificato per riprendere la seconda immagine e quelle successive.
- Lo schermo si spegne e la spia di accensione lampeggia durante gli intervalli tra gli scatti.

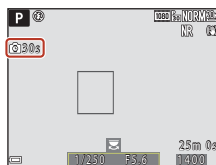

- 5 Una volta registrato il numero di immagini desiderato, premere il pulsante di scatto.

- La ripresa termina.
- La ripresa termina automaticamente quando la card di memoria si esaurisce.



## **Note su Riprese intervallate**

- Per evitare che la fotocamera si spenga in modo imprevisto durante la ripresa, utilizzare una batteria sufficientemente carica.
- È possibile alimentare questa fotocamera da una presa murale mediante l'adattatore CA EH-67A (in vendita a parte;  196). Astenersi dall'utilizzare, in qualsiasi circostanza, un adattatore CA diverso da EH-67A. La mancata osservanza di questa precauzione può provocare surriscaldamento o danni alla fotocamera.
- Durante le riprese con la funzione riprese intervallate, non ruotare la ghiera di selezione modo su un'impostazione diversa.
- Se il tempo di posa è lento e il salvataggio di un'immagine richiede più tempo rispetto all'intervallo specificato, la fotocamera potrebbe eliminare alcuni scatti effettuati durante le riprese intervallate.



## Sensibilità ISO

Ruotare la ghiera di selezione modo su **P, S, A, M** o **U** → Pulsante **MENU** → Icona del menu **P, S, A, M** o **U** → Sensibilità ISO → Pulsante **OK**

Una sensibilità ISO maggiore permette di riprendere soggetti più scuri. Inoltre, anche nel caso di soggetti con luminosità simile, le immagini possono essere acquisite con tempi di posa più veloci e l'effetto mosso causato dal movimento della fotocamera e del soggetto può essere ridotto.

- Quando viene impostata una sensibilità ISO maggiore, le immagini possono contenere disturbi.

Opzione	Descrizione
Sensibilità ISO	<ul style="list-style-type: none"><li>• <b>Auto</b> (impostazione predefinita): La sensibilità viene automaticamente selezionata nella gamma ISO da 100 a 1600.</li><li>• <b>Interv. definito auto:</b> È possibile selezionare la gamma di regolazione automatica della sensibilità ISO da <b>ISO 400 ISO 100 - 400</b> o <b>ISO 800 ISO 100 - 800</b>.</li><li>• <b>100 - 3200:</b> La sensibilità ISO rimane fissa sul valore specificato.</li></ul>
Tempo di posa minimo	<p>Impostare il tempo di posa da cui iniziare la regolazione automatica della sensibilità ISO, quando il modo di ripresa è <b>P</b> o <b>A</b>.</p> <p>Se l'esposizione è insufficiente con il tempo di posa impostato qui, la sensibilità ISO viene aumentata automaticamente in modo da ottenere l'esposizione ottimale.</p> <ul style="list-style-type: none"><li>• L'impostazione è abilitata quando si imposta <b>Sensibilità ISO</b> su <b>Auto</b> o <b>Interv. definito auto</b>.</li><li>• Se l'esposizione è ancora insufficiente anche dopo l'aumento della sensibilità ISO, il tempo di posa si allunga.</li><li>• Impostazione predefinita: <b>No</b></li></ul>

### Note su Sensibilità ISO

- Nel modo **M** (manuale), se impostata su **Auto, ISO 100 - 400** o **ISO 100 - 800**, la sensibilità ISO viene fissata su ISO 100.
- Questa funzione potrebbe non essere disponibile in combinazione con altre funzioni (📖76).

### Visualizzazione della sensibilità ISO sulla schermata di ripresa

- Quando si seleziona **Auto**, viene visualizzato **ISO** se la sensibilità ISO aumenta.
- Quando si seleziona **ISO 100 - 400** o **ISO 100 - 800**, viene visualizzato il valore massimo della sensibilità ISO.





## Bracketing di esposizione

Ruotare la ghiera di selezione modo su **P, S** o **A** → Pulsante **MENU** → Icona del menu **P, S** o **A** → Bracketing di esposizione → Pulsante 

L'esposizione (luminosità) può essere modificata automaticamente durante le riprese in sequenza. Questo può essere utile quando si ha difficoltà a regolare la luminosità di un'immagine.

Opzione	Descrizione
No (impostazione predefinita)	Il bracketing di esposizione non viene eseguito.
$\pm 0,3$	Quando si preme il pulsante di scatto fino in fondo, vengono scattate 3 foto in sequenza e la fotocamera varia il livello di esposizione di 0, -0,3 e +0,3 tra le foto.
$\pm 0,7$	Quando si preme il pulsante di scatto fino in fondo, vengono scattate 3 foto in sequenza e la fotocamera varia il livello di esposizione di 0, -0,7 e +0,7 tra le foto.
$\pm 1,0$	Quando si preme il pulsante di scatto fino in fondo, vengono scattate 3 foto in sequenza e la fotocamera varia il livello di esposizione di 0, -1,0 e +1,0 tra le foto.

### Note su Bracketing di esposizione

- **Bracketing di esposizione** non è disponibile nel modo **M** (manuale).
- Quando si imposta contemporaneamente la compensazione dell'esposizione (66) e  **$\pm 0,3$ ,  $\pm 0,7$  o  $\pm 1,0$**  in **Bracketing di esposizione**, viene applicata una compensazione dell'esposizione combinata.
- Questa funzione potrebbe non essere disponibile in combinazione con altre funzioni (76).







## Modo area AF

Ruotare la ghiera di selezione modo su **P, S, A, M** o **U** → Pulsante **MENU** → Icona del menu **P, S, A, M** o **U** → Modo area AF → Pulsante **OK**

Impostare la modalità di selezione dell'area di messa a fuoco per l'autofocus.

Opzione	Descrizione
<p><b>[AF]</b> Priorità al volto</p>	<p>Quando rileva un volto umano, la fotocamera lo mette a fuoco. Per ulteriori informazioni, vedere "Uso della funzione di rilevamento del volto" (p. 71).</p> <p>Durante l'inquadratura di una composizione senza soggetti umani o volti rilevati, la fotocamera seleziona automaticamente una o più delle nove aree di messa a fuoco che contengono il soggetto più vicino.</p> <div data-bbox="669 304 948 517" data-label="Image"> </div> <p data-bbox="687 528 895 555">Area di messa a fuoco</p>
<p><b>[MAN]</b> Manuale (spot)</p> <p><b>[MAN]</b> Manuale (normale)</p> <p><b>[MAN]</b> Manuale (ampia)</p>	<p>Utilizzare <b>▲▼◀▶</b> sul multi-selettore o ruotarlo per spostare l'area di messa a fuoco nel punto da mettere a fuoco. Per utilizzare il multi-selettore per la configurazione del modo flash o di altre impostazioni, premere il pulsante <b>OK</b>. Per tornare alla schermata di selezione dell'area di messa a fuoco, premere nuovamente il pulsante <b>OK</b>.</p> <p data-bbox="726 603 933 651">Portata dell'area di messa a fuoco mobile</p> <div data-bbox="669 671 948 884" data-label="Image"> </div> <p data-bbox="698 890 905 938">Area di messa a fuoco (centrale)</p> <div data-bbox="669 951 948 1163" data-label="Image"> </div> <p data-bbox="669 1169 876 1217">Area di messa a fuoco (spostata)</p>

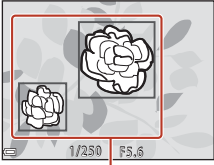

Opzione	Descrizione
 <b>Inseguimento soggetto</b>	<p>Questa funzione consente di scattare immagini di soggetti in movimento. Registrare il soggetto su cui la fotocamera deve eseguire la messa a fuoco. L'area di messa a fuoco si sposta automaticamente per inseguire il soggetto. Per ulteriori informazioni, vedere "Uso di Inseguimento soggetto" (📖139).</p> 
 <b>Scelta soggetto AF (impostazione predefinita)</b>	<p>Quando rileva il soggetto principale, la fotocamera lo mette a fuoco. Vedere "Uso di Scelta soggetto AF" (📖70).</p>  <p style="text-align: center;">Area di messa a fuoco</p>

### **Note sul Modo area AF**

- Quando è attivo lo zoom digitale, la fotocamera mette a fuoco l'area al centro dell'inquadratura, a prescindere dall'impostazione di **Modo area AF**.
- Questa funzione potrebbe non essere disponibile in combinazione con altre funzioni (📖76).



## Uso di Inseguimento soggetto

Ruotare la ghiera di selezione modo su **P, S, A, M** o **U** → Pulsante **MENU** → Icona del menu **P, S, A, M** o **U** → Modo area AF → Pulsante **OK** →  Inseguimento soggetto → Pulsante **OK** → Pulsante **MENU**

### 1 Registrare un soggetto.

- Sovrapporre al soggetto il riquadro al centro dell'inquadratura e premere il pulsante **OK**.
- Quando il soggetto è registrato, intorno ad esso viene visualizzato un bordo giallo (area di messa a fuoco) e la fotocamera inizia a inseguire il soggetto.
- Se non è possibile registrare il soggetto, il bordo viene visualizzato in rosso. Modificare la composizione e riprovare a registrare il soggetto.
- Per annullare la registrazione del soggetto, premere il pulsante **OK**.
- Se la fotocamera non è più in grado di inseguire il soggetto registrato, l'area di messa a fuoco scompare. Registrare nuovamente il soggetto.



### 2 Premere il pulsante di scatto fino in fondo per scattare la foto.

- Se si preme il pulsante di scatto mentre l'area di messa a fuoco non è visualizzata, la fotocamera mette a fuoco il soggetto al centro dell'inquadratura.

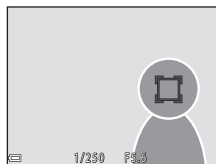

### ✓ Note su Inseguimento soggetto

- Se si eseguono operazioni come lo zoom mentre la fotocamera sta inseguendo il soggetto, la registrazione viene annullata.
- L'inseguimento del soggetto potrebbe non essere possibile in determinate condizioni di ripresa.



## Modo autofocus

Ruotare la ghiera di selezione modo su **P, S, A, M** o **U** → Pulsante **MENU** → Icona del menu **P, S, A, M** o **U** → Modo autofocus → Pulsante **OK**

Impostare il metodo per la messa a fuoco durante la ripresa di immagini fisse.

Opzione	Descrizione
<b>AF-S</b> AF singolo	La fotocamera esegue la messa a fuoco solo quando si preme il pulsante di scatto a metà corsa.
<b>AF-F</b> AF permanente	La fotocamera esegue continuamente la messa a fuoco anche se il pulsante di scatto non è stato premuto a metà corsa. Il suono del movimento dell'obiettivo viene percepito durante la messa a fuoco.
<b>PRE-AF</b> Pre-focus (impostazione predefinita)	Anche se il pulsante di scatto non è premuto a metà corsa, la fotocamera esegue la messa a fuoco quando rileva il movimento del soggetto o se rileva cambiamenti notevoli nell'immagine inquadrata.

### **Note sul Modo autofocus**

Questa funzione potrebbe non essere disponibile in combinazione con altre funzioni (📖76).

### **Modo autofocus per la registrazione dei filmati**

Il modo autofocus per la registrazione dei filmati può essere impostato con **Modo autofocus** (📖149) nel menu Filmato.

## Compensazione flash

Ruotare la ghiera di selezione modo su **P, S, A, M** o **U** → Pulsante **MENU** → Icona del menu **P, S, A, M** o **U** → Compensazione flash → Pulsante **OK**

Consente di regolare l'intensità del lampo del flash.

Utilizzare questa opzione quando il flash è troppo luminoso o troppo scuro.

Opzione	Descrizione
+0,3 – +2,0	L'intensità del lampo del flash viene aumentata da +0,3 a +2,0 EV, con incrementi di 1/3 EV, per aumentare la luminosità del soggetto principale dell'inquadratura.
0,0 (impostazione predefinita)	L'intensità del lampo del flash non viene regolata.
-0,3 – -2,0	L'intensità del lampo del flash viene diminuita da -0,3 a -2,0 EV, in incrementi di 1/3 EV, per evitare l'effetto indesiderato delle alte luci o i riflessi.



## Filtro riduzione disturbo

Ruotare la ghiera di selezione modo su **P, S, A, M** o **U** → Pulsante **MENU** → Icona del menu **P, S, A, M** o **U** → Filtro riduzione disturbo → Pulsante **OK**

Consente di impostare l'intensità della funzione di riduzione disturbo eseguita normalmente durante il salvataggio delle immagini.

Opzione	Descrizione
<b>NR</b> Alto	Consente di eseguire la riduzione disturbo a un livello superiore rispetto all'intensità standard.
<b>NR</b> Normale (impostazione predefinita)	Consente di eseguire la riduzione disturbo con l'intensità standard.
<b>NR</b> Basso	Consente di eseguire la riduzione disturbo a un livello inferiore rispetto all'intensità standard.

## D-Lighting attivo

Ruotare la ghiera di selezione modo su **P, S, A, M** o **U** → Pulsante **MENU** → Icona del menu **P, S, A, M** o **U** → D-Lighting attivo → Pulsante **OK**

I dettagli di alte luci e ombre vengono preservati e il contrasto naturale osservato a occhio nudo viene riprodotto efficacemente nell'immagine scattata. Ciò è particolarmente efficace in condizioni di ripresa di forte contrasto, ad esempio esterni caratterizzati da intensa luminosità da interni più scuri oppure soggetti in ombra su una spiaggia soleggiata.

Opzione	Descrizione
<b>H</b> Alto <b>N</b> Normale <b>L</b> Basso	Impostare il livello di effetto.
<b>OFF</b> No (impostazione predefinita)	

### Note su D-Lighting attivo

- Il salvataggio delle immagini dopo la ripresa richiede più tempo.
- Questa funzione potrebbe non essere disponibile in combinazione con altre funzioni (📖76).

### Confronto tra D-Lighting attivo e D-Lighting D-Lighting

- Il **D-Lighting attivo** acquisisce le immagini riducendo la perdita di dettaglio nelle alte luci e regola il tono al momento del salvataggio delle immagini.
- L'opzione **D-Lighting** (📖85) del menu play regola il tono delle immagini salvate.



## Esposizione multipla

Ruotare la ghiera di selezione modo su **P, S, A, M** o **U** → Pulsante **MENU** → Icona del menu **P, S, A, M** o **U** → Esposizione multipla → Pulsante **OK**

La fotocamera combina due o tre immagini e le salva come un'unica immagine.

Opzione	Descrizione
Modo esposiz. multipla	Consente di scattare immagini nel modo di esposizione multipla quando è impostato su <b>Si</b> . <ul style="list-style-type: none"><li>• Vengono salvate anche le immagini singole.</li><li>• Impostazione predefinita: <b>No</b></li></ul>
Guadagno automatico	Consente di scegliere se regolare automaticamente o meno la luminosità dell'immagine in base al numero di immagini combinate. <ul style="list-style-type: none"><li>• Impostazione predefinita: <b>Si</b></li></ul>

### ✓ Note su Esposizione multipla

- Potrebbero essere necessari alcuni istanti per combinare le immagini.
- L'esposizione multipla viene interrotta se la funzione di autospegnimento (📖168) porta la fotocamera nel modo standby durante la ripresa. Per le riprese con un lungo intervallo tra gli scatti, si consiglia di impostare un tempo più lungo per la funzione di autospegnimento.
- Questa funzione potrebbe non essere disponibile in combinazione con altre funzioni (📖76).
- Durante le riprese con tempo di posa lungo nel modo di esposizione multipla, le immagini salvate potrebbero presentare disturbi (punti luminosi).

### Ripresa con Esposizione multipla

Ruotare la ghiera di selezione modo su **P, S, A, M** o **U** → Pulsante **MENU** → Icona del menu **P, S, A, M** o **U** → Esposizione multipla → Pulsante **OK**

- 1 Utilizzare ▲▼ sul multi-selettore per selezionare **Modo esposiz. multipla**, quindi premere il pulsante **OK**.

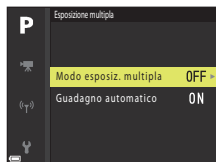

**2** Selezionare **Si** e premere il pulsante **OK**.

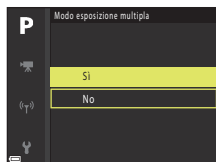

**3** Premere il pulsante **MENU** (menu) per visualizzare la schermata di ripresa.

**4** Premere il pulsante di scatto per scattare la prima immagine.



**5** Premere il pulsante di scatto per scattare la seconda immagine.

- Inquadrare l'immagine guardando la prima immagine visualizzata in trasparenza.
- Quando si scatta la seconda immagine, l'immagine combinata della prima e della seconda immagine viene salvata e visualizzata in trasparenza.
- Per terminare l'esposizione multipla con la seconda immagine, impostare **Modo esposiz. multipla** su **No** oppure ruotare la ghiera di selezione modo su una posizione diversa da **P, S, A, M** o **U**.









**6** Premere il pulsante di scatto per scattare la terza immagine.

- L'immagine combinata della prima, seconda e terza immagine viene salvata e l'esposizione multipla termina.
- Potrebbero essere necessari alcuni istanti per scattare la terza immagine.



## Memoria zoom

Ruotare la ghiera di selezione modo su **P, S, A, M** o **U** → Pulsante **MENU** → Icona del menu **P, S, A, M** o **U** → Memoria zoom → Pulsante 

Opzione	Descrizione
Si	<p>Quando si sposta il controllo zoom, la posizione dello zoom (equivalente alla lunghezza focale/all'angolo di campo nel formato 35mm [135]) passa nelle posizioni impostate selezionando la casella di controllo di questa opzione del menu.</p> <ul style="list-style-type: none"><li>• Scegliere la lunghezza focale con   sul multiselettore, quindi premere il pulsante  per selezionare  o deselezionare la casella di controllo.</li></ul> <p>Sono disponibili le seguenti impostazioni: <b>24 mm, 28 mm, 35 mm, 50 mm, 85 mm, 105 mm, 135 mm, 200 mm, 300 mm, 400 mm, 500 mm, 600 mm, 800 mm, 1000 mm, 1200 mm e 1440 mm.</b></p> <ul style="list-style-type: none"><li>• Impostazione predefinita: tutte le caselle di controllo sono selezionate </li><li>• Per completare l'impostazione, premere  sul multi-selettore.</li><li>• La posizione dello zoom impostata in <b>Posizione zoom all'avvio</b> viene selezionata automaticamente </li><li>• La funzione memoria zoom non può essere utilizzata con il controllo zoom laterale.</li></ul>
No (impostazione predefinita)	<p>Lo zoom può essere spostato su qualsiasi posizione, incluse le posizioni che possono essere impostate con <b>Si</b>.</p>

### **Note sul funzionamento dello zoom**

- Quando sono impostate più lunghezze focali, spostare il controllo zoom per passare alla lunghezza focale più vicina a quella impostata prima dell'azionamento. Per passare a una lunghezza focale diversa, rilasciare il controllo zoom, quindi spostarlo nuovamente.
- Quando si utilizza lo zoom digitale, impostare **Memoria zoom** su **No**.





## Posizione zoom all'avvio

Ruotare la ghiera di selezione modo su **P, S, A, M** o **U** → Pulsante **MENU** → Icona del menu **P, S, A, M** o **U** → Posizione zoom all'avvio → Pulsante 

Consente di impostare la posizione dello zoom (equivalente alla lunghezza focale/angolo di campo nel formato 35mm [135]) da applicare quando si accende la fotocamera.

Sono disponibili le seguenti impostazioni: **24 mm** (impostazione predefinita), **28 mm**, **35 mm**, **50 mm**, **85 mm**, **105 mm** e **135 mm**.

## Anteprima esposiz. M

Ruotare la ghiera di selezione modo su **P, S, A, M** o **U** → Pulsante **MENU** → Icona del menu **P, S, A, M** o **U** → Anteprima esposiz. M → Pulsante 



Consente di scegliere se riflettere o meno la luminosità sulla schermata di ripresa quando l'esposizione viene modificata nel modo **M** (manuale).



Opzione	Descrizione
Sì	Riflette la luminosità nella schermata di ripresa.
No (impostazione predefinita)	Non riflette la luminosità nella schermata di ripresa.



# Menu Filmato











## Opzioni filmato

Selezionare il modo di ripresa → Pulsante MENU → Icona del menu  → Opzioni filmato → Pulsante 

Selezionare l'opzione filmato desiderata per la registrazione. Selezionare opzioni filmato a velocità normale per registrare a velocità normale oppure opzioni filmato HS ()147) per registrare al rallentatore o ad alta velocità. Le opzioni filmato che possono essere selezionate variano a seconda dell'impostazione di **Frequenza fotogrammi** ()151).

- Per la registrazione di filmati si consiglia di utilizzare card di memoria SD con classe di velocità 6 o superiore ()201).

### Opzioni filmato a velocità normale



Opzione (dimensione immagine/frequenza fotogrammi, formato file)	Dimensione immagine	Proporzioni (orizzontale:verticale)	Tempo di registrazione massimo
 2160/30p (4K UHD)  2160/25p (4K UHD)	3840 × 2160	16:9	Circa 7 minuti
 1080/30p  1080/25p (impostazione predefinita)	1920 × 1080	16:9	Circa 26 minuti
 1080/60p  1080/50p	1920 × 1080	16:9	Circa 13 minuti
 720/30p  720/25p	1280 × 720	16:9	Circa 29 minuti
 720/60p  720/50p	1280 × 720	16:9	Circa 28 minuti



## Opzioni filmato HS

I filmati registrati vengono riprodotti in accelerato o al rallentatore.

Verdere "Riproduzione di filmati al rallentatore o accelerati" (📖148).

Opzione	Dimensione immagine Proporzioni (orizzontale:verticale)	Descrizione
 HS 480/4x	640 x 480 4:3	Filmati al rallentatore a 1/4 della velocità • Tempo di registrazione massimo: 7 minuti 15 secondi (tempo di riproduzione: 29 minuti)
 HS 720/2x	1280 x 720 16:9	Filmati al rallentatore a 1/2 della velocità • Tempo di registrazione massimo: 14 minuti 30 secondi (tempo di riproduzione: 29 minuti)
 HS 1080/0,5x	1920 x 1080 16:9	Filmati accelerati a 2 volte la velocità normale • Tempo di registrazione massimo: 29 minuti (tempo di riproduzione: 14 minuti 30 secondi)

### ✓ Note sui filmati HS

- L'audio non viene registrato.
- Quando si avvia la registrazione, la posizione dello zoom, la messa a fuoco, l'esposizione e il bilanciamento del bianco vengono bloccati.



## Riproduzione di filmati al rallentatore o accelerati

### Quando si registra a velocità normale:

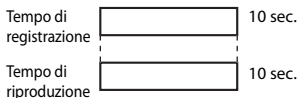

### Quando la registrazione avviene a $\frac{480}{120}$ HS 480/4x o $\frac{480}{100}$ HS 480/4x:

I filmati vengono registrati a una velocità 4 volte superiore al normale.

Vengono riprodotti al rallentatore a una velocità 4 volte inferiore.

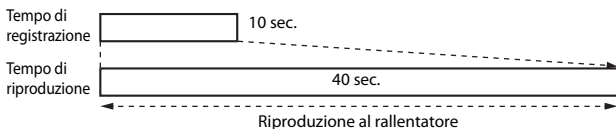



### Quando la registrazione avviene a $\frac{1080}{720}$ HS 1080/0,5x o $\frac{1080}{725}$ HS 1080/0,5x:

I filmati vengono registrati a 1/2 della velocità normale.

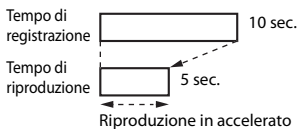
Vengono riprodotti in accelerato a una velocità 2 volte superiore.



## Modo autofocus

Selezionare il modo di ripresa → Pulsante MENU → Icona del menu  → Modo autofocus → Pulsante 

Consente di impostare il modo di messa a fuoco della fotocamera per la registrazione di filmati.

Opzione	Descrizione
<b>AF-S</b> AF singolo (impostazione predefinita)	La messa a fuoco è bloccata quando inizia la registrazione del filmato. Selezionare questa opzione quando la distanza tra la fotocamera e il soggetto rimane pressoché costante.
<b>AF-F</b> AF permanente	La fotocamera esegue la messa a fuoco continuamente. Selezionare questa opzione quando la distanza tra la fotocamera e il soggetto cambia notevolmente durante la registrazione. Nei filmati registrati si può avvertire il rumore prodotto dalla funzione di messa a fuoco della fotocamera. Per impedire che i suoni prodotti dalla messa a fuoco della fotocamera interferiscano con la registrazione, si consiglia di utilizzare <b>AF singolo</b> .

### Note sul Modo autofocus

- Nel modo filmato super accelerato, l'impostazione è fissata a **AF singolo**.
- Quando un'opzione filmato HS è selezionata in **Opzioni filmato**, l'impostazione è fissa su **AF singolo**.
- Questa funzione potrebbe non essere disponibile in combinazione con altre funzioni (76).



## VR elettronico

Selezionare il modo di ripresa → Pulsante MENU → Icona del menu  → VR elettronico  
→ Pulsante 

Consente di attivare o disattivare la funzione VR elettronico durante la registrazione di filmati.

Opzione	Descrizione
Sì (impostazione predefinita)	La funzione VR elettronico viene eseguita. <ul style="list-style-type: none"><li>• L'angolo di campo (ovvero l'area visibile nell'inquadratura) è inferiore.</li><li>• Quando la <b>Riduzione vibrazioni</b> ( 165) è impostata su <b>Normale</b> o <b>Attiva</b> nel menu impostazioni, viene eseguita contemporaneamente la riduzione ottica delle vibrazioni.</li></ul>
No	La funzione VR elettronico non viene eseguita.

### Note sulla funzione VR elettronico

- Nel modo filmato super accelerato, l'impostazione è fissata a **Sì**.
- Quando è selezionato **2160/30p**, **2160/25p** o un'opzione filmato HS in **Opzioni filmato**, l'impostazione è fissa su **No**.



## Riduz. rumore del vento

Selezionare il modo di ripresa → Pulsante MENU → Icona del menu  → Riduz. rumore del vento → Pulsante 

Opzione	Descrizione
Sì	Riduce il suono che viene prodotto a causa del passaggio del vento sul microfono durante la registrazione di un filmato. Durante la riproduzione, potrebbe risultare difficile percepire anche altri suoni.
No (impostazione predefinita)	La funzione di riduzione del rumore del vento è disattivata.





## Microfono zoom

Selezionare il modo di ripresa → Pulsante MENU → Icona del menu  → Microfono zoom → Pulsante 

Opzione	Descrizione
Sì (impostazione predefinita)	A seconda dell'angolo di campo, la telecamera registra i suoni su un'ampia area se lo zoom è nella posizione grandangolo, registra i suoni su un'area limitata se lo zoom è nella posizione teleobiettivo.
No	Il microfono zoom è disattivato.

## Frequenza fotogrammi

Selezionare il modo di ripresa → Pulsante MENU → Icona del menu  → Frequenza fotogrammi → Pulsante 

Consente di selezionare la frequenza fotogrammi utilizzata durante la registrazione dei filmati. Quando si cambia la frequenza fotogrammi, le frequenze disponibili in **Opzioni filmato** ( 146) vengono modificate.



Opzione	Descrizione
30 fps (30p/60p)	Adatta alla riproduzione su una TV nello standard NTSC.
25 fps (25p/50p)	Adatta alla riproduzione su una TV nello standard PAL.



## Il menu play

Per informazioni sulle funzioni di modifica delle immagini, vedere "Modifica di immagini (immagini fisse)" (📖84).

### Selezione per upload

Premere il pulsante  (modo riproduzione) → Pulsante **MENU** → Selezione per upload → Pulsante 

Selezionare le immagini che si desidera trasferire dalla fotocamera a un dispositivo intelligente prima di eseguire il trasferimento.



Nella schermata di selezione immagini (📖114), selezionare o deselezionare le immagini per la funzione Selezione per upload.

- Non è possibile selezionare immagini e filmati RAW. Per caricare filmati su un dispositivo intelligente, attivare l'app SnapBridge.
- Tenere presente che quando si seleziona **Ripristina tutto** (📖174) nel menu impostazioni o **Riprist. impost. predef.** (📖157) nel menu delle opzioni di rete, le impostazioni di Selez. per upload selezionate vengono annullate.







## Slide show

Premere il pulsante  (modo riproduzione) → Pulsante **MENU** → Slide show  
→ Pulsante 



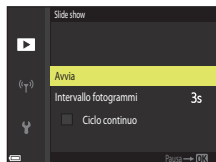

Consente di riprodurre immagini una alla volta in uno "slide show" automatico. Quando si riproducono file filmato in uno slide show, viene visualizzato solo il primo fotogramma di ciascun filmato.

### 1 Utilizzare sul multi-selettore per selezionare **Avvia**, quindi premere il pulsante .

- La presentazione slide show ha inizio.
- Per modificare l'intervallo di transizione tra un'immagine e l'altra, selezionare **Intervallo fotogrammi**, premere il pulsante , quindi specificare l'intervallo desiderato prima di scegliere **Avvia**.
- Per far sì che lo slide show venga ripetuto automaticamente, selezionare **Ciclo continuo** e premere il pulsante  prima di selezionare **Avvia**.
- Il tempo massimo di riproduzione è di circa 30 minuti anche se l'opzione **Ciclo continuo** è attiva.







### 2 Terminare o riavviare lo slide show.

- La schermata sulla destra viene visualizzata quando lo slide show termina o viene messo in pausa. Per uscire dalla presentazione, selezionare  e premere il pulsante . Per riprendere lo slide show, selezionare  e premere il pulsante .





## Funzionamento durante la riproduzione

- Utilizzare   sul multi-selettore per visualizzare l'immagine precedente/successiva. Tenere premuto  per mandare indietro/avanti rapidamente le immagini.
- Premere il pulsante  per mettere in pausa o terminare lo slide show.



## Proteggi



Premere il pulsante  (modo riproduzione) → Pulsante MENU → Proteggi → Pulsante 

La fotocamera consente di proteggere le immagini selezionate da eventuali eliminazioni accidentali.

Selezionare le immagini da proteggere o annullare la protezione mediante la schermata di selezione immagini ( 114).



Notare che la formattazione permanente della card di memoria comporta l'eliminazione di tutti i dati, inclusi i file protetti ( 168).

## Ruota immagine

Premere il pulsante  (modo riproduzione) → Pulsante MENU → Ruota immagine → Pulsante 

Consente di specificare l'orientamento con cui le immagini salvate vengono visualizzate durante la riproduzione. È possibile ruotare immagini fisse di 90 gradi in senso orario o antiorario.

Le immagini salvate con orientamento verticale possono essere ruotate in entrambe le direzioni fino a un massimo di 180 gradi.

Scegliere un'immagine nella schermata di selezione immagini ( 114). Quando viene visualizzata la schermata Ruota immagine, utilizzare   sul multi-selettore o ruotarlo per ruotare l'immagine di 90 gradi.



Rotazione di 90 gradi in  
senso antiorario

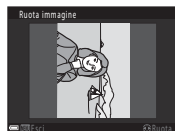



Rotazione di 90 gradi in  
senso orario

Premere il pulsante  per finalizzare l'orientamento della visualizzazione e salvare le informazioni relative all'orientamento con l'immagine.



## Opzioni visual. sequenza



Premere il pulsante  (modo riproduzione) → Pulsante **MENU** → Opzioni visual. sequenza → Pulsante 

Consente di selezionare il metodo utilizzato per visualizzare immagini in sequenza (83).

Opzione	Descrizione
Singole foto	Visualizza individualmente ciascuna immagine di una sequenza. Sulla schermata di riproduzione viene visualizzata l'icona  .
Solo foto principale (impostazione predefinita)	Visualizza solo l'immagine principale di una sequenza.

Le impostazioni vengono applicate a tutte le sequenze e l'impostazione resta nella memoria interna anche dopo lo spegnimento della fotocamera.

## Scegliere foto principale

Premere il pulsante  (modo riproduzione) → Visualizzare una sequenza di cui si desidera sostituire l'immagine principale → Pulsante **MENU** → Scegliere foto principale → Pulsante 

Consente di specificare un'immagine differente di una sequenza e impostarla come immagine principale.



- Quando viene visualizzata la schermata di selezione della foto principale, scegliere un'immagine (114).



## Menu opzioni di rete

Premere il pulsante **MENU** → Icona del menu  → Pulsante **OK** 

Configurare le impostazioni rete wireless per collegare la fotocamera e un dispositivo intelligente.

Opzione	Descrizione	
Modalità aereo	Selezionare <b>Si</b> per disattivare tutte le connessioni wireless.	
Connex. smart device	Selezionare questa opzione per associare un dispositivo intelligente alla fotocamera. Non è possibile selezionare questa impostazione mentre è in corso una connessione wireless. Per ulteriori informazioni, vedere il passaggio 2 nella parte intitolata "Impostazione da uno smartphone o un tablet" (  18). <ul style="list-style-type: none"> <li>• Procedere al ri-acoppiamento quando si procede nuovamente all'accoppiamento dopo il disaccoppiamento (157).</li> </ul>	
Invia durante la ripresa	È possibile impostare le condizioni per l'invio automatico delle immagini ad un dispositivo intelligente.	
Wi-Fi	Tipo di connessione Wi-Fi	<b>SSID*</b> : consente di modificare l'SSID. Impostare un SSID contenente da 1 a 32 caratteri alfanumerici.
		<b>Autenticazione/crittografia</b> : consente di selezionare se crittografare o meno le comunicazioni tra la fotocamera e il dispositivo intelligente collegato. Quando è selezionata l'impostazione <b>Aperta</b> , le comunicazioni non vengono crittografate.
		<b>Password*</b> : impostare la password. Impostare una password contenente da 8 a 36 caratteri alfanumerici.
		<b>Canale</b> : consente di selezionare il canale utilizzato per le connessioni wireless.
		<b>Maschera di sottorete</b> : in condizioni normali, utilizzare l'impostazione predefinita ( <b>255.255.255.0</b> ).
		<b>Indirizzo IP del server DHCP</b> : in condizioni normali, utilizzare l'impostazione predefinita ( <b>192.168.0.10</b> ).
	Impostazioni attuali	Consente di visualizzare le impostazioni attuali.
Bluetooth	Connessione	Selezionare <b>Disattiva</b> per disattivare la comunicazione Bluetooth.
	Dispositivi accoppiati	Consente di cambiare il dispositivo intelligente cui connettersi, o di annullare l'associazione con il dispositivo intelligente.
	Invia quando è spenta	Consente di determinare se la fotocamera debba o meno comunicare con il dispositivo intelligente quando è spenta o si trova in modo standby (  28).



Opzione	Descrizione
Riprist. impost. predef.	Consente di ripristinare i valori predefiniti di tutte le impostazioni del menu opzioni di rete. Non è possibile selezionare questa impostazione mentre è in corso una connessione wireless.

\* Per informazioni sull'inserimento dei caratteri alfanumerici, vedere "Utilizzo della tastiera per l'immissione di testo" (159).

## Riaccoppiamento

Procedere al riaccoppiamento quando si accoppia di nuovo lo stesso smart device dopo un disaccoppiamento mediante il comando **Terminare accoppiamento** dell'app SnapBridge.

### Dispositivi Android con supporto NFC

- 1 Selezionare **Connessione smart device** nel menu delle opzioni di rete, premere il pulsante **OK**, quindi premere il pulsante **OK** quando si apre la finestra di dialogo illustrata a destra.

- Appare una finestra di dialogo di conferma NFC.



- 2 Mettere a contatto il segno **N** (N-Mark) della fotocamera con l'antenna NFC sullo smart device.

- Avviare l'app SnapBridge. Quando appare la finestra di dialogo di conferma della connessione, toccare **OK**.
- Attivare la NFC sullo smart device prima di chiudere tutte le app che utilizzano la NFC (inclusa l'app SnapBridge).
- Se è visualizzato il sito da cui scaricare SnapBridge, scaricare l'applicazione ed installarla prima di ripetere le operazioni sopra descritte.

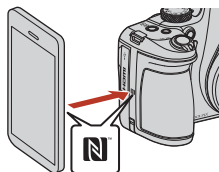

- 3 Seguire le istruzioni di pagina 19 a partire dal Passaggio 4.



## Dispositivi iOS e Android senza supporto NFC

- 1 Selezionare **Connex. smart device** nel menu delle opzioni di rete, premere il pulsante **OK**, quindi premere il pulsante **OK** quando si apre la finestra di dialogo illustrata a destra.

- Appare una finestra di dialogo di conferma NFC.



- 2 Premere il pulsante **OK** sulla fotocamera ed avviare l'app SnapBridge sullo smart device quando appare la finestra di dialogo illustrata a destra.



- 3 Toccare **➔** in **↻** **Connettere**, quindi toccare il nome (SSID) della fotocamera da accoppiare.

- In iOS, toccare di nuovo il nome della fotocamera quando viene visualizzata la finestra di dialogo di selezione degli accessori.



- 4 Seguire le istruzioni di pagina 19 a partire dal Passaggio 4.



## Utilizzo della tastiera per l'immissione di testo

- Utilizzare il multi-selettore ▲▼◀▶ per selezionare i caratteri alfanumerici. Premere il pulsante OK per immettere il carattere selezionato nel campo di testo e spostare il cursore nello spazio successivo.
- Per spostare il cursore nel testo già inserito, selezionare ← o → sulla tastiera e premere il pulsante OK.
- Per eliminare un carattere, premere il pulsante .
- Per applicare l'impostazione, selezionare ↵ sulla tastiera e premere il pulsante OK.









# Menu impostazioni

## Fuso orario e data

Premere il pulsante **MENU** → Icona del menu  → Fuso orario e data → Pulsante **OK**

Consente di impostare l'orologio della fotocamera.

Opzione	Descrizione
Sincron. con smart device	Consente di specificare se sincronizzare o meno l'impostazione di data e ora con un dispositivo intelligente.
Data e ora	<p>Impostare data e ora se l'opzione <b>Sincron. con smart device</b> è impostata su <b>No</b>.</p> <ul style="list-style-type: none"><li>• Selezionare un campo: premere  sul multi-selettore.</li><li>• Modificare la data e l'ora: premere  . La data e l'ora possono essere modificate anche ruotando il multi-selettore o la ghiera di comando.</li><li>• Applicare l'impostazione: selezionare il campo dei minuti e premere il pulsante <b>OK</b> o .</li></ul>
Formato data	Selezionare <b>Anno/mese/giorno</b> , <b>Mese/giorno/anno</b> o <b>Giorno/mese/anno</b> .
Fuso orario	<p>Consente di impostare il fuso orario e l'ora legale.</p> <ul style="list-style-type: none"><li>• Quando si imposta <b>Destinazione</b> () dopo aver configurato l'ora locale () , viene calcolata automaticamente la differenza tra l'ora locale e l'ora di destinazione, quindi vengono salvate la data e l'ora della regione selezionata.</li></ul>

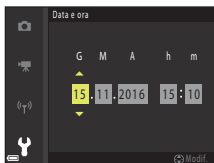



## Impostazione Fuso orario

- 1 Utilizzare ▲▼ sul multi-selettore per selezionare **Fuso orario**, quindi premere il pulsante **OK**.

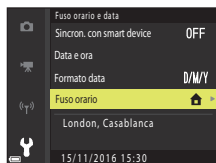

- 2 Selezionare **Ora locale** o **Destinazione**, quindi premere il pulsante **OK**.

- La data e l'ora visualizzate sullo schermo cambiano in base alla selezione dell'ora locale o di quella della destinazione.

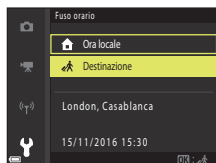

- 3 Premere ►.

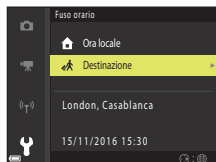

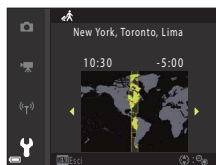

- 4 Utilizzare ◀▶ per selezionare il fuso orario.

- Premere ▲ per attivare la funzione ora legale e verrà visualizzato il simbolo ☀. Premere ▼ per disattivare la funzione ora legale.
- Per applicare il fuso orario, premere il pulsante **OK**.
- Se non viene visualizzato l'orario corretto relativo all'ora locale o al fuso orario di destinazione, impostarlo in **Data e ora**.



## Scatto senza card



Premere il pulsante **MENU** → Icona del menu  → Scatto senza card → Pulsante 











Consente di attivare o disattivare il rilascio dell'otturatore quando nella fotocamera non sono inserite card di memoria.

Opzione	Descrizione
Scatto impedito (impostazione predefinita)	L'otturare può essere rilasciato solo se una card di memoria viene inserita nella fotocamera.
Scatto consentito	È possibile rilasciare l'otturatore anche quando nessuna card di memoria è inserita nella fotocamera. Tuttavia, <b>Demo</b> viene visualizzato sull'immagine acquisita quando nessuna card di memoria è inserita e l'immagine non può essere stampata o salvata su una card di memoria, sebbene venga visualizzata sullo schermo.



## Impostazioni monitor

Premere il pulsante **MENU** → Icona del menu  → Impostazioni monitor → Pulsante 

Opzione	Descrizione
Mostra foto scattata	Consente di impostare se visualizzare o meno l'immagine sul monitor immediatamente dopo lo scatto. <ul style="list-style-type: none"><li>Impostazione predefinita: <b>Si</b></li></ul>
Opzioni monitor	Consente di regolare la luminosità e la tinta del monitor. <ul style="list-style-type: none"><li>Utilizzare   sul multi-selettore per selezionare la luminosità,   per regolare la tinta, quindi premere il pulsante .</li><li>Impostazione predefinita: Luminosità <b>3</b>, Tinta <b>0</b></li><li>Questa opzione non può essere impostata quando si utilizza il mirino.</li></ul>
Opzioni EVF	Consente di regolare la luminosità e la tinta del mirino. <ul style="list-style-type: none"><li>Utilizzare   sul multi-selettore per selezionare la luminosità,   per regolare la tinta, quindi premere il pulsante .</li><li>Impostazione predefinita: Luminosità <b>2</b>, Tinta <b>0</b></li><li>Questa opzione non può essere impostata quando si utilizza il monitor.</li></ul>
Reticolo sì/no*	Consente di attivare o disattivare la visualizzazione di una guida con riquadri per l'inquadratura sulla schermata di ripresa. <ul style="list-style-type: none"><li>Impostazione predefinita: <b>No</b></li><li>Il reticolo non viene visualizzato durante la registrazione di filmati o quando il centro ingrandito dell'immagine viene visualizzato in <b>MF</b> (messa a fuoco manuale).</li></ul>
Istogrammi sì/no*	Consente di attivare o disattivare la visualizzazione di un grafico che mostri la distribuzione della luminosità sull'immagine (  10, 66) sulla schermata di ripresa. <ul style="list-style-type: none"><li>Impostazione predefinita: <b>No</b></li><li>È possibile visualizzare il grafico solo nei modi di ripresa seguenti:<ul style="list-style-type: none"><li>quando è attivo il modo <b>P</b>, <b>S</b>, <b>A</b> o <b>M</b> (se è selezionato <b>Manuale (spot)</b>, <b>Manuale (normale)</b> o <b>Manuale (ampia)</b> nel <b>Modo area AF</b>)</li><li>nei modi scena (eccetto <b>Panorama semplificato</b>)</li></ul></li><li>Durante la registrazione di filmati o quando è selezionato <b>MF</b> (messa a fuoco manuale), l'istogramma non viene visualizzato.</li></ul>

\* Per visualizzare o nascondere questi indicatori, premere il pulsante **DISP** (visualizza) quando è selezionato **Si** (.



## Selezione automatica EVF (consente di alternare automaticamente il display e il mirino)

Premere il pulsante **MENU** → Icona del menu **☷** → Selezione automatica EVF → Pulsante **OK**

Opzione	Descrizione
Sì (impostazione predefinita)	Quando si avvicina il volto al mirino, il sensore occhio risponde e la visualizzazione passa automaticamente dal monitor al mirino.
No	La visualizzazione non passa sul mirino nemmeno quando si avvicina il volto al mirino.

## Timbro data

Premere il pulsante **MENU** → Icona del menu **☷** → Timbro data → Pulsante **OK**

È possibile sovrastampare la data e l'ora sulle immagini mentre si scatta.





Opzione	Descrizione
<b>DATE</b> Data	La data viene sovrastampata sulle immagini.
<b>DATE</b> Data e ora	La data e l'ora vengono sovrastampate sulle immagini.
No (impostazione predefinita)	La data e l'ora non vengono sovrastampate sulle immagini.





## ✓ Note su Timbro data

- La data e ora sovrastampate fanno parte dell'immagine in maniera permanente e non possono essere eliminate. La data e l'ora non possono essere sovrastampate su immagini già scattate.
- La data e l'ora non possono essere sovrastampate nelle situazioni seguenti:
  - Quando il modo scena è impostato su **Paesaggio notturno** (nell'impostazione **Mano libera**), **Ritratto notturno** (nell'impostazione **Mano libera**), **Sport**, **Controluce** (quando la funzione **HDR** è impostata su **Si**), **Panorama semplificato**, **Animali domestici** (nell'impostazione **Sequenza**), **Birdwatching** (nell'impostazione **Sequenza**) o **Espos. multip. Schiarisci**
  - Quando la **Qualità Immagine** (📖119) è impostata su **RAW**, **RAW + Fine** o **RAW + Normal**
  - Quando è selezionata l'opzione **Cache di prescatto**, **Velocità alta: 120 fps** o **Velocità alta: 60 fps** per **Sequenza** (📖131)
    - Durante la registrazione di filmati
    - Durante il salvataggio di immagini fisse durante la registrazione di filmati
    - Quando si estraggono immagini fisse da un filmato durante la riproduzione di filmati
- Potrebbe risultare difficile leggere la data e l'ora sovrastampate quando si utilizzano immagini di dimensioni ridotte.

## Riduzione vibrazioni

Premere il pulsante **MENU** → Icona del menu  → Riduzione vibrazioni → Pulsante 

Consente di selezionare l'impostazione di riduzione delle vibrazioni utilizzata durante la ripresa. Se si utilizza un treppiedi per stabilizzare la fotocamera durante le riprese, la funzione deve essere impostata su **No**.

Opzione	Descrizione
 <b>Normale</b> (impostazione predefinita)	Consente di compensare il movimento della fotocamera che si verifica di solito durante la ripresa nella posizione teleobiettivo zoom o con tempi di posa lunghi. La fotocamera rileva automaticamente la direzione di spostamento e compensa solo le vibrazioni causate dal movimento della fotocamera. Quando la fotocamera viene spostata in senso orizzontale, ad esempio, la funzione di riduzione vibrazioni riduce solo i movimenti verticali. Se la fotocamera viene spostata in senso verticale, la funzione di riduzione vibrazioni compensa solo i movimenti orizzontali.
 <b>Attiva</b>	Consente di compensare automaticamente il movimento della fotocamera durante la ripresa se si prevede che possa verificarsi un movimento significativo della fotocamera quando si esegue una ripresa da un'auto non stazionaria o in condizioni di appoggio instabile.
<b>No</b>	La compensazione non viene eseguita.

## ✓ Note su Riduzione vibrazioni

- Dopo aver acceso la fotocamera o essere passati dal modo di riproduzione al modo di ripresa, attendere che la schermata di ripresa sia pronta prima di iniziare a scattare foto.
- Le immagini visualizzate sullo schermo immediatamente dopo la ripresa potrebbero apparire sfocate.
- In alcuni casi, l'attivazione della funzione riduzione vibrazioni potrebbe non consentire l'eliminazione completa degli effetti causati dal movimento della fotocamera.





## Illuminatore AF

Premere il pulsante MENU → Icona del menu  → Illuminatore AF → Pulsante 

Opzione	Descrizione
Auto (impostazione predefinita)	L'illuminatore ausiliario AF si accende automaticamente quando si preme il pulsante di scatto in condizioni di illuminazione debole. L'illuminatore ha una portata di circa 4,0m nella posizione grandangolare massima e di circa 4,0m nella posizione di teleobiettivo massima. <ul style="list-style-type: none"><li>• Tenere presente che per alcuni modi scena o aree di messa a fuoco, l'illuminatore ausiliario AF potrebbe non accendersi.</li></ul>
No	L'illuminatore ausiliario AF non si accende.

## Zoom digitale

Premere il pulsante MENU → Icona del menu  → Zoom digitale → Pulsante 

Opzione	Descrizione
Sì (impostazione predefinita)	Zoom digitale attivato.
No	Zoom digitale disattivato.

### Note sullo zoom digitale

- Non è possibile utilizzare lo zoom digitale nei modi scena seguenti.
  - **Ritratto notturno, Selezione scene auto, Ritratto, Controluce** (con l'impostazione **HDR**), **Panorama semplificato, Animali domestici, Ripresa time-lapse, Filmato super accel.**
- Lo zoom digitale non può essere utilizzato con altri modi di ripresa quando si utilizzano determinate impostazioni (☞79).



## Controllo zoom laterale

Premere il pulsante **MENU** → Icona del menu **Y** → Controllo zoom laterale → Pulsante **OK**

Consente di scegliere la funzione da eseguire durante la ripresa quando si sposta il controllo zoom laterale.

Opzione	Descrizione
Zoom (impostazione predefinita)	Durante la ripresa, utilizzare il controllo zoom laterale (📖27) per regolare lo zoom.
Messa a fuoco manuale	Quando il modo di messa a fuoco è impostato su <b>MF</b> (messa a fuoco manuale), utilizzare il controllo zoom laterale per mettere a fuoco (📖64). <ul style="list-style-type: none"><li>• Spostare il controllo zoom laterale verso <b>T</b> per mettere a fuoco soggetti distanti.</li><li>• Spostare il controllo zoom laterale verso <b>W</b> per mettere a fuoco soggetti vicini.</li></ul>



## Impostazioni audio

Premere il pulsante **MENU** → Icona del menu **Y** → Impostazioni audio → Pulsante **OK**

Opzione	Descrizione
Suono pulsante	Quando è selezionato <b>SI</b> (impostazione predefinita), la fotocamera emette un segnale acustico quando vengono eseguite operazioni, due segnali acustici quando viene acquisita la messa a fuoco sul soggetto e tre segnali acustici quando si verifica un errore. <ul style="list-style-type: none"><li>• Quando si utilizza il modo scena <b>Animali domestici</b> o <b>Birdwatching</b>, i suoni vengono disattivati.</li></ul>
Suono scatto	Quando è selezionato <b>SI</b> (impostazione predefinita), il suono di scatto viene emesso quando si rilascia l'otturatore. <ul style="list-style-type: none"><li>• Il suono di scatto non viene emesso quando si utilizza il modo di ripresa in sequenza (salvo nelle impostazioni <b>Velocità alta</b> e <b>Velocità bassa</b>), quando si registrano filmati o quando si utilizza il modo scena <b>Panorama semplificato</b>, <b>Animali domestici</b> o <b>Birdwatching</b>.</li></ul>



## Autospegnimento

Premere il pulsante MENU → Icona del menu  → Autospegnimento → Pulsante 

Consente di impostare il tempo che deve trascorrere prima di passare al modo standby (28).

È possibile selezionare **30 sec.**, **1 min** (impostazione predefinita), **5 min** o **30 min**.

### Impostazione della funzione di autospegnimento

Il tempo che deve trascorrere prima di passare al modo standby è fisso nelle seguenti situazioni:

- Quando viene visualizzato un menu: 3 minuti (quando l'autospegnimento è impostato su **30 sec.** o **1 min**).
- Quando è collegato l'adattatore CA: 30 minuti

---

## Formatta card

Premere il pulsante MENU → Icona del menu  → Formatta card → Pulsante 

Utilizzare questa opzione per formattare una card di memoria.



**La formattazione delle card di memoria elimina in maniera definitiva tutti i dati. I dati eliminati non possono essere recuperati.** Prima di eseguire la formattazione, salvare tutte le immagini importanti su un computer.

Per avviare la formattazione, selezionare **Formatta** sulla schermata visualizzata e premere il pulsante .

- Non spegnere la fotocamera né aprire il coperchio del vano batteria/alloggiamento card di memoria durante la formattazione.
- Non è possibile selezionare questa impostazione mentre è in corso una connessione wireless.

---

## Lingua/Language



Premere il pulsante MENU → Icona del menu  → Lingua/Language → Pulsante 

Consente di selezionare una lingua per la visualizzazione di menu e messaggi.





## Ricarica via computer

Premere il pulsante **MENU** → Icona del menu  → Ricarica via computer → Pulsante 

Opzione	Descrizione
<b>AUTO</b> Auto (impostazione predefinita)	Quando la fotocamera è collegata a un computer in funzione (  102), la batteria inserita nella fotocamera viene automaticamente ricaricata tramite l'alimentazione del computer. <ul style="list-style-type: none"><li>La spia di accensione lampeggia lentamente per indicare che la batteria è in fase di ricarica. Quando la ricarica è completa, la spia di accensione smette di lampeggiare e rimane accesa.</li></ul>
No	La batteria inserita nella fotocamera non viene ricaricata quando la fotocamera è collegata a un computer.

### **Note sulla ricarica via computer**

- Quando la fotocamera è collegata a un computer, si accende e la ricarica si avvia. Se la fotocamera viene spenta, la ricarica si arresta.
- La ricarica di una batteria completamente scarica richiede circa 5 ore e 30 minuti. Il tempo di ricarica aumenta nel caso in cui si trasferiscono immagini durante la ricarica della batteria.
- La fotocamera si spegne automaticamente se non vi è comunicazione con il computer per 30 minuti al termine della ricarica della batteria.



### **Quando la spia di accensione (spia di carica) lampeggia rapidamente**

La ricarica non può essere eseguita, possibilmente a causa di uno dei motivi descritti di seguito.

- La temperatura ambiente non è adatta al caricamento. Caricare la batteria in un locale chiuso, ad una temperatura ambiente compresa tra 5°C e 35°C.
- Il cavo USB non è collegato correttamente oppure la batteria è difettosa. Accertarsi che il cavo USB sia collegato correttamente o sostituire la batteria se necessario.
- Il computer è nel modo sospendi e non invia alimentazione. Attivare il computer.
- La batteria non può essere caricata perché il computer non può fornire alimentazione alla fotocamera a causa delle impostazioni o delle specifiche del computer.







## Commento immagine

Premere il pulsante MENU → Icona del menu  → Commento immagine → Pulsante 

È possibile allegare alle immagini che verranno acquisite un commento registrato in precedenza.

È possibile sovrastampare il commento allegato alle immagini che saranno inviate ad un dispositivo intelligente mediante un'applicazione ( 22).

È inoltre possibile procedere ad una verifica con i metadati ViewNX-i.

Opzione	Descrizione
Allega commento	<p>Alle immagini viene allegato un commento registrato con la funzione <b>Scrivi commento</b>.</p> <ul style="list-style-type: none"><li>Selezionare <b>Allega commento</b>, premere il pulsante , quindi selezionare la casella di controllo (). Alle immagini acquisite successivamente viene allegato il commento.</li></ul>
Scrivi commento	<p>È possibile registrare un commento di massimo 36 caratteri alfanumerici.</p> <ul style="list-style-type: none"><li>Selezionare <b>Scrivi commento</b> e premere  per visualizzare la schermata di immissione. Per informazione sull'inserimento dei caratteri, vedere "Utilizzo della tastiera per l'immissione di testo" ( 159).</li></ul>

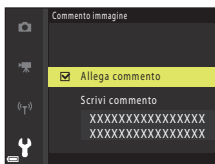

## Informazioni sul copyright

Premere il pulsante **MENU** → Icona del menu **Y** → Informazioni sul copyright  
→ Pulsante **OK**

È possibile allegare informazioni sul copyright alle immagini che verranno acquisite.

È possibile sovrastampare le informazioni sul copyright allegate sulle immagini che saranno inviate ad un dispositivo intelligente mediante un'applicazione (📖22).

È inoltre possibile procedere ad una verifica con i metadati ViewNX-i.

Opzione	Descrizione
Allega info copyright	<p>Le informazioni sul copyright registrate sotto <b>Autore</b> e <b>Copyright</b> vengono allegare alle immagini.</p> <ul style="list-style-type: none"><li>Selezionare <b>Allega info copyright</b>, premere il pulsante <b>OK</b>, quindi selezionare la casella di controllo (☑). Alle immagini acquisite successivamente vengono allegare le informazioni sul copyright.</li></ul>
Autore	<p>È possibile registrare un nome d'autore di massimo 36 caratteri alfanumerici.</p> <ul style="list-style-type: none"><li>Selezionare <b>Autore</b> e premere ► per visualizzare la schermata di immissione. Per informazione sull'inserimento dei caratteri, vedere "Utilizzo della tastiera per l'immissione di testo" (📖159).</li></ul>
Copyright	<p>È possibile registrare un nome di titolare dei diritti d'autore di massimo 54 caratteri alfanumerici.</p> <ul style="list-style-type: none"><li>Selezionare <b>Copyright</b> e premere ► per visualizzare la schermata di immissione. Per informazione sull'inserimento dei caratteri, vedere "Utilizzo della tastiera per l'immissione di testo" (📖159).</li></ul>

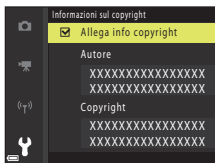



### ✔ Note sulle informazioni sul copyright

- Onde impedire un uso illecito dei nomi degli autori e dei nomi dei titolari di copyright, prima di prestare o cedere la fotocamera ad altri, non dimenticare di disattivare l'impostazione **Allega info copyright**. Assicurarsi inoltre che non sia indicato nulla sotto l'intestazione del nome dell'autore e del nome del titolare del copyright.
- Nikon declina qualsiasi responsabilità in merito a problemi o danni derivanti dall'uso delle **Informazioni sul copyright**.





## Dati posizione

Premere il pulsante **MENU** → Icona del menu  → Dati posizione → Pulsante 

È possibile specificare se aggiungere o meno alle immagini riprese le informazioni di localizzazione relative al luogo in cui è stata effettuata la ripresa.

Opzione	Descrizione
Scarica da smart device	Selezionare <b>SI</b> per aggiungere alle immagini riprese le informazioni di posizione rilevate da un dispositivo intelligente. Attivare la funzione informazioni di localizzazione dell'app. SnapBridge.
Posizione	Consente di visualizzare le informazioni di localizzazione ottenute. <ul style="list-style-type: none"><li>• Durante la visualizzazione, queste informazioni non vengono aggiornate. Per aggiornarle, utilizzare di nuovo l'opzione <b>Posizione</b>.</li></ul>

## Selez. alternata Av/Tv



Premere il pulsante **MENU** → Icona del menu  → Selez. alternata Av/Tv → Pulsante 

È possibile eseguire una commutazione dei comandi da utilizzare per impostare l'esposizione nel modo **P**, **S**, **A**, **M** o **U**.

Opzione	Descrizione
Selezione predefinita (impostazione predefinita)	Utilizzare la ghiera di comando per impostare il programma flessibile o il tempo di posa ed il multi-selettore per impostare il numero f/.
Selezione alternata	Utilizzare il multi-selettore per impostare il programma flessibile o il tempo di posa e la ghiera di comando per impostare il numero f/.



## Azzera numeraz. file

Premere il pulsante MENU → Icona del menu  → Azzera numeraz. file → Pulsante 

Quando si seleziona **Si**, la numerazione progressiva dei file viene azzerata (195). Dopo l'azzeramento, viene creata una nuova cartella e il numero di file per la successiva immagine scattata inizia da "0001".

### Note su Azzera numeraz. file

**Azzera numeraz. file** L'opzione non può essere applicata quando il numero di cartella raggiunge 999 e sono presenti immagini nella cartella. Inserire una nuova card di memoria o formattare la card di memoria (168).

### Cartelle per la memorizzazione dei file

Le immagini fisse e i filmati ripresi o registrati con questa fotocamera vengono salvate nelle cartelle della card di memoria.

- Ai nomi delle cartelle vengono aggiunti numeri sequenziali in ordine crescente a partire da "100" fino a "999" (i nomi delle cartelle non vengono visualizzati sulla fotocamera).
- Viene creata una nuova cartella quando si verificano le situazioni seguenti.
  - Quando il numero di file in una cartella raggiunge 999
  - Quando un file di una cartella è numerato con "9999"
  - Quando viene eseguita l'operazione **Azzera numeraz. file**
- Viene creata una nuova cartella ogni volta che si scatta una serie di immagini con riprese intervallate, quindi le immagini vengono salvate in questa cartella dove la numerazione dei file inizia con "0001".



## Peaking

Premere il pulsante **MENU** → Icona del menu **Y** → Peaking → Pulsante **OK**

Opzione	Descrizione
Sì (impostazione predefinita)	Quando si utilizza la funzione <b>MF</b> (messa a fuoco manuale), l'operazione viene agevolata grazie all'evidenziazione in bianco dei contorni delle aree a fuoco nell'immagine visualizzata sullo schermo (📖64, 65).
No	La funzione di peaking è disattivata.

## Ripristina tutto

Premere il pulsante **MENU** → Icona del menu **Y** → Ripristina tutto → Pulsante **OK**

Quando si seleziona **Ripristina**, le impostazioni della fotocamera vengono ripristinate sui valori predefiniti.

- Vengono ripristinati inoltre i valori predefiniti delle impostazioni del menu opzioni di rete.
- Alcune impostazioni quali **Fuso orario e data** o **Lingua/Language** non vengono ripristinate. Le impostazioni salvate in **U** della ghiera di selezione modo non vengono ripristinate. Per ripristinare queste impostazioni, utilizzare **Ripristina User settings** (📖55).
- Non è possibile selezionare questa impostazione mentre è in corso una connessione wireless.

### **Azzeramento numerazione file**

Per riportare la numerazione dei file a "0001", cancellare tutte le immagini salvate sulla card di memoria prima di selezionare **Ripristina tutto**. **Azzeramento numerazione file** può essere utilizzato per riportare la numerazione a "0001" (📖173).

## Versione firmware

Premere il pulsante **MENU** → Icona del menu **Y** → Versione firmware → Pulsante **OK**

Consente di visualizzare la versione corrente del firmware della fotocamera.

- Non è possibile selezionare questa impostazione mentre è in corso una connessione wireless.



# Note tecniche

Avvisi.....	176
Note sulle funzioni di comunicazione wireless .....	177
Cura del prodotto.....	179
Fotocamera.....	179
Batteria.....	180
Adattatore CA/caricabatteria.....	181
Card di memoria .....	182
Pulizia e conservazione .....	183
Pulizia.....	183
Conservazione.....	183
Messaggi di errore.....	184
Risoluzione dei problemi .....	187
Nomi dei file .....	195
Accessori opzionali .....	196
Caratteristiche tecniche .....	197
Card di memoria utilizzabili.....	201
Indice analitico .....	203



## Avviso per i clienti residenti in Europa

### ATTENZIONE

**RISCHIO DI ESPLOSIONE SE LA BATTERIA VIENE SOSTITUITA CON UNA DI TIPO NON CORRETTO.**

### **SMALTIRE LE BATTERIE ESAUSTE SECONDO LE ISTRUZIONI.**

Questo simbolo indica che gli apparecchi elettrici ed elettronici devono essere smaltiti negli appositi contenitori di rifiuti.

Le seguenti istruzioni sono rivolte esclusivamente agli utenti di paesi europei:

- Il presente prodotto deve essere smaltito nell'apposito contenitore di rifiuti. Non smaltire insieme ai rifiuti domestici.
- La raccolta differenziata e il riciclaggio aiutano a preservare le risorse naturali e a prevenire le conseguenze negative per la salute umana e per l'ambiente che potrebbero essere provocate dallo smaltimento scorretto.
- Per ulteriori informazioni, contattare le autorità locali responsabili dello smaltimento dei rifiuti.



Questo simbolo sulla batteria indica che la batteria deve essere smaltita negli appositi contenitori di rifiuti.

Le seguenti istruzioni sono rivolte esclusivamente agli utenti di paesi europei:

- Le presenti batterie, dotate di questo simbolo o meno, devono essere smaltite nell'apposito contenitore di rifiuti. Non smaltire insieme ai rifiuti domestici.
- Per ulteriori informazioni, contattare le autorità locali responsabili dello smaltimento dei rifiuti.





# Note sulle funzioni di comunicazione wireless

## **Restrizioni in merito all'utilizzo dei dispositivi wireless**

Il ricetrasmittitore wireless contenuto in questo prodotto è conforme alle normative che regolano l'utilizzo dei dispositivi wireless in vigore nel paese di acquisto e non è destinato a essere impiegato in altri paesi (i prodotti acquistati nell'UE o EFTA possono essere utilizzati in tutti i paesi dell'UE ed EFTA). Nikon non si assume alcuna responsabilità in merito all'utilizzo in altri paesi. Qualora non si sia certi del paese di acquisto iniziale del prodotto, rivolgersi al centro servizi Nikon o a un centro di assistenza autorizzato Nikon. Questa restrizione riguarda esclusivamente l'utilizzo della funzione wireless e non si applica ad altre funzionalità del prodotto.

## **Protezione**

Sebbene uno dei vantaggi di questo prodotto sia la possibilità per altri utenti di connettersi liberamente per lo scambio di dati attraverso la connessione Wi-Fi entro il campo disponibile, se la protezione non è attivata potrebbero verificarsi le situazioni seguenti:

- Furto di dati: utenti malintenzionati potrebbero intercettare trasmissioni wireless allo scopo di rubare ID utente, password e altre informazioni personali.
- Accesso non autorizzato: utenti non autorizzati potrebbero ottenere l'accesso alla rete e alterare dati o eseguire altre azioni dannose. Si noti che, per il modo in cui le reti wireless sono progettate, gli attacchi informatici sofisticati potrebbero consentire l'accesso non autorizzato anche quando la protezione è attivata. Nikon declina qualsiasi responsabilità in caso di fughe di dati e informazioni verificatesi durante il trasferimento di dati.
- Non accedere alle reti il cui uso non è consentito, anche se sono visualizzate sullo smartphone o sul tablet. Tale azione potrebbe essere considerata come un accesso non autorizzato. Accedere solo alle reti che è permesso utilizzare.

## **Gestione dei dati personali ed esclusione di responsabilità**

- I dati personali dell'utente, salvati e configurati nel prodotto, ivi comprese le impostazioni di connessione wireless LAN e altre informazioni personali, potrebbero subire alterazioni o andare persi a causa di errori di funzionamento, elettricità statica, incidenti, malfunzionamenti, riparazioni o altri interventi. Conservare sempre una copia separata delle informazioni importanti. Nikon declina ogni responsabilità in caso di danni diretti o indiretti o perdite di profitto derivanti da alterazioni o perdite di contenuti non imputabili a Nikon.
- Prima di smaltire o cedere a terzi il prodotto, selezionare l'opzione **Ripristina tutto** nel menu impostazioni (📖 112) per eliminare tutte le informazioni utente registrate e configurate con il prodotto, incluse le impostazioni di connessione della LAN wireless e altri dati personali.
- Nikon declina ogni responsabilità in caso di danni derivanti dall'utilizzo non autorizzato del prodotto da parte di terzi qualora il prodotto venga rubato o smarrito.



### **Precauzioni per l'esportazione o il trasporto all'estero del prodotto**

Questo prodotto è soggetto alle leggi di controllo delle esportazioni (EAR) degli Stati Uniti. Non è necessario richiedere l'autorizzazione del governo statunitense per esportare il prodotto in paesi diversi da quelli indicati di seguito che, al momento della stesura del presente documento, sono sottoposti a embargo o controlli speciali: Cuba, Iran, Corea del Nord, Sudan e Siria (elenco soggetto a modifiche).

### **Avviso per i clienti residenti in Europa**

#### **Dichiarazione di conformità (Europa)**

Nikon Corporation dichiara che la fotocamera COOLPIX B700 è conforme ai requisiti essenziali e alle altre disposizioni pertinenti della Direttiva 1999/5/CE. La dichiarazione di conformità può essere consultata all'indirizzo [http://imaging.nikon.com/support/pdf/DoC\\_B700.pdf](http://imaging.nikon.com/support/pdf/DoC_B700.pdf).



## Cura del prodotto

Osservare le seguenti precauzioni e le avvertenze riportate in "Informazioni di sicurezza" (☞viii-x) relative all'uso e alla conservazione del dispositivo.

### Fotocamera

#### **Non sottoporre la fotocamera a urti violenti**

È possibile che il prodotto non funzioni correttamente se sottoposto a urti o vibrazioni violenti. Inoltre, non toccare l'obiettivo, né esercitare forza su di esso.

#### **Tenere asciutto il prodotto**

L'apparecchio può danneggiarsi se immerso in acqua o esposto ad elevati livelli di umidità.

#### **Evitare gli sbalzi di temperatura**

Sbalzi di temperatura improvvisi, ad esempio quando si entra o esce da un ambiente riscaldato durante una giornata fredda, possono causare la formazione di condensa all'interno della fotocamera. Per prevenire la formazione di condensa, inserire il prodotto in una borsa o busta di plastica prima di sottoporlo a sbalzi di temperatura improvvisi.

#### **Tenere lontano da campi magnetici intensi**

Non utilizzare né conservare la fotocamera in prossimità di apparecchiature che generano forti radiazioni elettromagnetiche o campi magnetici. In caso contrario, si potrebbe causare una perdita di dati o un malfunzionamento della fotocamera.

#### **Non tenere l'obiettivo puntato verso fonti di luce intensa per periodi prolungati**

Non tenere l'obiettivo puntato verso il sole o altre fonti di luce intensa per periodi prolungati quando utilizzate o riponete la fotocamera. La luce intensa potrebbe deteriorare il sensore di immagine o produrre un effetto sfocato bianco nelle fotografie.

#### **Spegner la fotocamera prima di rimuovere o scollegare la fonte di alimentazione o la card di memoria**

Non rimuovere la batteria mentre il prodotto è in funzione oppure quando sta registrando o eliminando delle immagini. Nelle suddette circostanze, l'interruzione improvvisa dell'alimentazione potrebbe provocare la perdita di dati oppure danneggiare la card di memoria o i circuiti interni.



## Note sul monitor

- I monitor (inclusi i mirini elettronici) sono costruiti con precisione estremamente elevata; almeno il 99,99% dei pixel sono effettivi e non più dello 0,01% risulta mancante o difettoso. Pertanto, sebbene questi display possano contenere pixel sempre accesi (bianchi, rossi, blu o verdi) o sempre spenti (neri), questo non indica un malfunzionamento e non ha alcun effetto sulle immagini registrate con il dispositivo.
- In presenza di una forte luce, potrebbe risultare difficile visualizzare le immagini sul monitor.
- Non esercitare pressione sul monitor, poiché ciò potrebbe causare danni o malfunzionamenti. In caso di rottura del monitor, prestare la massima attenzione per evitare ferimenti a causa dei frammenti di vetro e impedire che i cristalli liquidi entrino in contatto con la pelle, gli occhi e la bocca.

## Batteria

### Precauzioni per l'uso

- Tenere presente che la batteria potrebbe surriscaldarsi dopo l'uso.
- Non utilizzare la batteria a temperature ambiente inferiori a 0°C o superiori a 40°C, poiché ciò potrebbe causare danni o malfunzionamenti.
- Se si notano anomalie quali calore eccessivo, fumo o un odore insolito proveniente dalla batteria, interrompere immediatamente l'uso e rivolgersi al rivenditore di fiducia o al centro assistenza autorizzato Nikon.
- Dopo aver rimosso la batteria dalla fotocamera o dal caricabatteria opzionale, riporre la batteria in una busta di plastica, ecc. per isolarla.

### Ricarica della batteria

Verificare il livello della batteria prima di utilizzare la fotocamera e, se necessario, sostituirla o ricaricarla.

- Prima dell'uso, caricare la batteria in un locale chiuso, ad una temperatura ambiente compresa tra 5°C e 35°C.
- Un'alta temperatura della batteria può impedire che la batteria si carichi correttamente o completamente e può ridurre le prestazioni della batteria. Tenere presente che la batteria potrebbe riscaldarsi dopo l'uso, pertanto aspettare che la batteria si raffreddi prima di ricaricarla. Quando si carica la batteria inserita in questa fotocamera con l'adattatore CA/caricabatteria o un computer, la carica non avviene se la temperatura della batteria è inferiore a 0°C o superiore a 50°C.
- Se la batteria è completamente carica, non caricarla ulteriormente poiché ciò potrebbe determinare una riduzione delle prestazioni.
- La temperatura della batteria può aumentare durante la carica. Tuttavia, ciò non costituisce un malfunzionamento.

### Batterie di riserva

Per le riprese in occasioni importanti, se possibile tenere sempre a portata di mano batterie di riserva completamente cariche.



## Uso della batteria alle basse temperature

Nelle giornate fredde, la capacità delle batterie potrebbe diminuire. Se si utilizza una batteria scarica in presenza di basse temperature, la fotocamera potrebbe non accendersi. Conservare le batterie di riserva in un luogo caldo e utilizzarle quando necessario. Una volta riscaldate, le batterie fredde possono recuperare la carica perduta.

## Terminali batteria

In caso di polvere sui terminali della batteria, la fotocamera potrebbe non funzionare. Se i terminali della batteria non sono ben puliti, pulirli con un panno pulito e asciutto prima dell'uso.

## Ricarica di una batteria scarica

L'accensione e lo spegnimento della fotocamera in cui è inserita una batteria scarica può ridurre la vita della batteria. Caricare la batteria scarica prima dell'uso.

## Conservazione della batteria

- Estrarre sempre la batteria dalla fotocamera o dal caricabatteria opzionale quando non la si utilizza. La batteria consuma quantitativi minimi di energia quando è lasciata nella telecamera, anche se non viene utilizzata. Ciò può causare lo scaricamento eccessivo della batteria rendendola inutilizzabile.
- Ricaricare la batteria almeno una volta ogni sei mesi e farla scaricare completamente prima di riporla.
- Riporre la batteria in un sacchetto di plastica, ecc. per isolarla, quindi conservarla in un luogo fresco. La batteria deve essere conservata in un luogo asciutto, a una temperatura compresa tra 15°C e 25°C. Non riporre la batteria in locali caldi o molto freddi.

## Durata della batteria

Un calo netto della durata della carica di una batteria interamente ricaricata ed utilizzata a temperatura ambiente indica che è giunto il momento di sostituirla. Acquistare una nuova batteria.

## Riciclaggio delle batterie usate

Quando non mantiene più la carica, sostituire la batteria. Le batterie usate sono una risorsa preziosa. Riciclare le batterie usate in conformità con le normative locali.

## Adattatore CA/caricabatteria

- L'adattatore CA/caricabatteria EH-73P può essere impiegato solo con dispositivi compatibili. Non utilizzarlo con un dispositivo di marca o modello diverso.
- Non utilizzare un cavo USB diverso da UC-E21. L'uso di un cavo USB diverso da UC-E21 potrebbe causare fenomeni di surriscaldamento, incendi o folgorazioni.
- Non utilizzare in alcun caso un adattatore CA di marca o modello diversi dall'adattatore CA/caricabatteria EH-73P, né un adattatore CA USB disponibile in commercio o un caricabatteria per telefono cellulare. La mancata osservanza di questa precauzione può provocare surriscaldamento o danni alla fotocamera.
- L'EH-73P è compatibile con le prese elettriche CA da 100 V–240 V, 50/60 Hz. Per l'uso in altri paesi, impiegare un adattatore spina idoneo (reperibile in commercio). Per ulteriori informazioni sugli adattatori di connessione, rivolgersi all'agenzia di viaggi.



# Card di memoria

## Precauzioni per l'uso

- Utilizzare solo card di memoria Secure Digital (SD201).
- Assicurarsi di seguire le precauzioni riportate nella documentazione fornita insieme alla card di memoria.
- Non applicare etichette o adesivi sulle card di memoria.

## Formattazione

- Non formattare la card di memoria utilizzando un computer.
- La prima volta che si inserisce nella fotocamera una card di memoria precedentemente utilizzata con un altro dispositivo, occorre formattarla con questa fotocamera. Si consiglia di formattare le card di memoria nuove con questa fotocamera prima dell'uso.
- **Si noti che la formattazione determina l'eliminazione definitiva di tutte le immagini e di eventuali altri dati presenti sulla card di memoria.** Assicurarsi di eseguire copie di eventuali immagini che si desidera conservare prima di formattare la card di memoria.
- Se all'accensione della fotocamera viene visualizzato il messaggio **Card non formattata. Formattare?**, la card di memoria deve essere formattata. Se contiene dati che non si desidera eliminare, selezionare **No**. Copiare i dati necessari in un computer, ecc. Se si desidera formattare la card di memoria, selezionare **Si**. Viene visualizzata la finestra di dialogo di conferma. Per avviare la formattazione, premere il pulsante **OK**.
- Durante la formattazione, mentre è in corso la scrittura o l'eliminazione dei dati dalla card di memoria, o durante il trasferimento dei dati su un computer, si raccomanda di non eseguire le operazioni elencate di seguito. La mancata osservanza di questa precauzione potrebbe causare la perdita di dati o danni alla fotocamera o alla card di memoria.
  - Aprire il coperchio del vano batteria/alloggiamento card di memoria per rimuovere/inserire la batteria o la card di memoria.
  - Spegnerne la fotocamera.
  - Scollegare l'adattatore CA.



# Pulizia e conservazione

## Pulizia

Non utilizzare alcool, solventi o altre sostanze chimiche volatili.

Obiettivo/ mirino	Non toccare con le dita le parti di vetro. Togliere la polvere o particelle estranee con una pompetta (strumento specifico per obiettivi con una parte in gomma che, pompando, soffia aria da un'estremità). Per eliminare impronte digitali o altre macchie che non è stato possibile rimuovere con la pompetta, pulire l'obiettivo utilizzando un panno morbido, con movimenti a spirale dal centro verso i bordi. Se anche dopo questa operazione l'obiettivo non risulta pulito, ripeterla dopo aver inumidito leggermente il panno con un detergente apposito reperibile in commercio.
Monitor	Asportare la polvere e le particelle estranee con una pompetta. Per rimuovere impronte digitali o altre macchie, utilizzare un panno morbido e asciutto facendo attenzione a non esercitare pressioni.
Corpo	Togliere la polvere, la sporcizia o la sabbia con una pompetta, quindi pulire delicatamente con un panno asciutto e morbido. Dopo avere utilizzato la fotocamera sulla spiaggia o in altri ambienti sabbiosi o polverosi, eliminare ogni residuo di sabbia, polvere o sale con un panno morbido leggermente inumidito con acqua dolce, quindi asciugarla con cura. <b>La presenza di corpi estranei all'interno della fotocamera potrebbe causare danni non coperti dalla garanzia.</b>

## Conservazione

Rimuovere la batteria se si prevede di non utilizzare la fotocamera per un lungo periodo. Per prevenire la formazione di condensa e muffe, estrarre la fotocamera dal luogo in cui viene conservata almeno una volta al mese.

Prima di riporre nuovamente la fotocamera, accenderla e premere più volte il pulsante di scatto. Non riporre la fotocamera nelle ubicazioni seguenti:

- Luoghi con scarsa ventilazione o esposti a un livello di umidità superiore al 60%
- In luoghi esposti a temperature superiori a 50°C o inferiori a -10°C
- In prossimità di apparecchiature che possono produrre forti campi magnetici, quali televisori e radio

Per conservare la batteria, adottare le precauzioni riportate al paragrafo ("Batteria" (📖180)) nella parte intitolata "Cura del prodotto" (📖179).





## Messaggi di errore

Se viene visualizzato un messaggio di errore, fare riferimento alla tabella riportata di seguito.



Visualizzazione	Causa/Soluzione	
Alta temperatura della batteria. La fotocamera si sta per spegnere.	La fotocamera si spegne automaticamente. Prima di riutilizzare la fotocamera, aspettare che la fotocamera o la batteria si siano raffreddate.	-
La fotocamera si sta per spegnere per evitare il surriscaldamento.		
Card di memoria protetta in scrittura	L'interruttore di protezione scrittura è in posizione di "blocco". Spostare l'interruttore di protezione scrittura nella posizione di "scrittura".	-
Card non utilizzabile	Si è verificato un errore durante l'accesso alla card di memoria. <ul style="list-style-type: none"> <li>• Utilizzare una card di memoria approvata.</li> <li>• Controllare che i terminali siano puliti.</li> <li>• Controllare che la card di memoria sia stata inserita correttamente.</li> </ul>	15, 201
Card non leggibile		
Card non formattata. Formattare?	La card di memoria non è stata formattata per l'utilizzo con la fotocamera. La formattazione cancella tutti i dati salvati sulla card di memoria. Per conservare copie delle immagini, selezionare <b>No</b> e salvare le copie su un computer o un altro supporto prima di formattare la card di memoria. Per formattare la card di memoria, selezionare <b>Sì</b> e premere il pulsante  .	15, 182
Memoria insufficiente	Cancellare immagini o inserire una card di memoria nuova.	15, 31
Immagine non salvabile.	Si è verificato un errore durante il salvataggio dell'immagine. Inserire una nuova card di memoria o formattare la card di memoria.	15, 168
	È stato raggiunto il numero massimo consentito per la numerazione dei file. Inserire una nuova card di memoria o formattare la card di memoria.	15, 168
L'immagine non può essere modificata.	Verificare che le immagini possano essere modificate.	84, 193
Filmato non registrabile	Si è verificato un errore di timeout durante la registrazione del filmato sulla card di memoria. Scegliere una card di memoria con maggiore velocità in scrittura.	201
Impossibile azzerare la numerazione dei file.	Non è possibile azzerare la numerazione dei file poiché il numero sequenziale di una cartella ha raggiunto il limite massimo. Inserire una nuova card di memoria o formattare la card di memoria.	15, 168





Visualizzazione	Causa/Soluzione	
La memoria non contiene immagini	Preparare una card di memoria che contenga immagini.	15
File senza dati immagine	Il file non è stato creato o modificato con questa fotocamera. Il file non può essere visualizzato con questa fotocamera. Visualizzare il file con un computer o con il dispositivo utilizzato per crearlo o modificarlo.	–
Tutte le foto sono nascoste	<ul style="list-style-type: none"> <li>Nessuna immagine disponibile per lo slide show, ecc.</li> <li>Non sono presenti immagini che possono essere visualizzate sulla schermata di selezione immagini per l'eliminazione.</li> </ul>	–
Immagine non cancellabile	L'immagine è protetta. Disabilitare la protezione.	154
Sollevare il flash.	<ul style="list-style-type: none"> <li>Quando il modo scena è impostato su <b>Selezione scene auto</b>, è possibile scattare un'immagine anche con il flash abbassato, ma il flash non viene emesso.</li> <li>Quando il modo scena è impostato su <b>Ritratto notturno</b> o <b>Controluce</b> con l'opzione <b>HDR</b> impostata su <b>No</b>, sollevare il flash per acquisire un'immagine.</li> </ul>	38 37, 40
Errore obiettivo. Riprovare dopo aver spento e riaccesso la fotocamera.	Se l'errore persiste, contattare il rivenditore o un centro assistenza autorizzato Nikon.	187
Errore di comunicazione	Si è verificato un errore durante la comunicazione con la stampante. Spegnerla fotocamera e ricollegare il cavo USB.	104
Errore di sistema	Si è verificato un errore nel circuito interno della fotocamera. Spegnerla fotocamera, rimuovere e reinserire la batteria, quindi riaccendere la fotocamera. Se l'errore persiste, contattare il rivenditore o un centro assistenza autorizzato Nikon.	187
Errore stampante: verificare stato stampante.	Dopo aver risolto il problema, selezionare <b>Riprendi</b> e premere il pulsante  per riprendere la stampa.*	–
Errore stampante: verificare carta.	Caricare la carta del formato specificato, selezionare <b>Riprendi</b> e premere il pulsante  per riprendere la stampa.*	–
Errore stampante: inceppamento carta.	Estrarre la carta inceppata, selezionare <b>Riprendi</b> , quindi premere il pulsante  per riprendere la stampa.*	–
Errore stampante: carta esaurita.	Caricare la carta del formato specificato, selezionare <b>Riprendi</b> e premere il pulsante  per riprendere la stampa.*	–
Errore stampante: verificare inchiostro.	Si è verificato un problema con l'inchiostro della stampante. Controllare l'inchiostro, selezionare <b>Riprendi</b> , quindi premere il pulsante  per riprendere la stampa.*	–



Visualizzazione	Causa/Soluzione	
Errore stampante: inchiostro esaurito.	Sostituire la cartuccia di inchiostro, selezionare <b>Riprendi</b> , quindi premere il pulsante  per riprendere la stampa.*	-
Errore stampante: file alterato.	Si è verificato un problema con il file dell'immagine da stampare. Selezionare <b>Annulla</b> e premere il pulsante  per annullare la stampa.	-

\* Per ulteriori informazioni, consultare la documentazione fornita con la stampante.





## Risoluzione dei problemi

Se la fotocamera non funziona come previsto, consultare l'elenco dei problemi più frequenti riportato di seguito prima di rivolgersi al rivenditore di fiducia o al centro assistenza autorizzato Nikon.



### Problemi relativi ad alimentazione, schermo e impostazioni

Problema	Causa/Soluzione	
La fotocamera è accesa ma non risponde.	<ul style="list-style-type: none"><li>• Attendere la fine della registrazione.</li><li>• Se il problema persiste, spegnere la fotocamera.</li></ul> Se la fotocamera non si spegne, rimuovere e reinserire la batteria o le batterie oppure, se si sta utilizzando un adattatore CA, scollegare e ricollegare l'adattatore CA. Si noti che, sebbene i dati attualmente in corso di registrazione verranno persi, i dati già registrati non verranno influenzati dalla rimozione o disconnessione della fonte di alimentazione.	–
Non è possibile accendere la fotocamera.	La batteria è scarica.	15, 16, 180
La fotocamera si spegne senza preavviso.	<ul style="list-style-type: none"><li>• La fotocamera si spegne automaticamente per risparmiare energia (funzione di autospegnimento).</li><li>• La fotocamera e la batteria potrebbero non funzionare correttamente in presenza di basse temperature.</li><li>• L'interno della fotocamera si è riscaldato. Lasciare spenta la fotocamera finché l'interno si raffredda e provare a riaccenderla.</li></ul>	28 180 –
Il monitor o il mirino è vuoto.	<ul style="list-style-type: none"><li>• La fotocamera è spenta.</li><li>• La batteria è scarica.</li><li>• La fotocamera si spegne automaticamente per risparmiare energia (funzione di autospegnimento).</li><li>• Non è possibile attivare contemporaneamente sia il monitor che il mirino. Per passare dal monitor al mirino e viceversa potrebbero trascorrere alcuni istanti.</li><li>• La fotocamera è collegata a un televisore o a un computer.</li><li>• Sono in atto riprese intervallate, riprese nel modo scena <b>Espos. multip. Schiarisci</b> (quando è impostata l'opzione <b>Scie stellari</b>) o riprese time-lapse (film accelerato).</li></ul>	18 26 28 – – –
La fotocamera si surriscalda.	La fotocamera potrebbe surriscaldarsi quando viene utilizzata per un periodo di tempo prolungato per riprendere filmati o quando viene utilizzata in un ambiente caldo; non si tratta di un malfunzionamento.	–







Problema	Causa/Soluzione	
La batteria inserita nella fotocamera non può essere caricata.	<ul style="list-style-type: none"> <li>Controllare tutte le connessioni.</li> <li>Quando è collegata a un computer, la fotocamera potrebbe non caricarsi per uno dei motivi descritti di seguito. <ul style="list-style-type: none"> <li><b>No</b> è stato selezionato per <b>Ricarica via computer</b> nel menu impostazioni.</li> <li>La ricarica della batteria si arresta se la fotocamera viene spenta.</li> <li>La ricarica della batteria non è possibile se la lingua della fotocamera, la data e l'ora non sono state impostate oppure se la data e l'ora sono state reimpostate dopo che la batteria dell'orologio della fotocamera si è scaricata. Utilizzare l'adattatore CA/caricabatteria per caricare la batteria.</li> <li>La ricarica della batteria potrebbe arrestarsi se il computer è nel modo sospendi.</li> <li>A seconda delle specifiche, delle impostazioni e dello stato del computer, potrebbe non essere possibile eseguire la ricarica della batteria.</li> </ul> </li> </ul>	16 112, 169 – 18 – –
Il monitor non è leggibile.	<ul style="list-style-type: none"> <li>La zona circostante è troppo luminosa. <ul style="list-style-type: none"> <li>Spostarsi in un punto meno luminoso.</li> <li>Utilizzare il mirino.</li> </ul> </li> <li>Regolare la luminosità dello schermo.</li> </ul>	29  163
Non si riesce a vedere bene attraverso il mirino.	<ul style="list-style-type: none"> <li>Eseguire la regolazione diottrica.</li> <li>Regolare la luminosità dello schermo.</li> </ul>	29 163
 lampeggia sullo schermo.	<ul style="list-style-type: none"> <li>Se non è stato impostato l'orologio della fotocamera,  lampeggia sulla schermata di ripresa, e le immagini e i filmati salvati prima della configurazione dell'orologio riportano la data "00/00/0000 00:00" e "01/01/2016 00:00" rispettivamente. Impostare l'ora e la data corrette per <b>Fuso orario e data</b> nel menu impostazioni.</li> <li>L'orologio della fotocamera non è preciso come gli orologi ordinari. Confrontare periodicamente l'ora dell'orologio della fotocamera con quella di un orologio più preciso e, se necessario, reimpostarla.</li> </ul>	9, 160
La data e l'ora di registrazione non sono corrette.		
Sullo schermo non è visualizzata nessuna informazione.	I dati di ripresa e le informazioni sulla foto potrebbero essere nascosti. Premere il pulsante <b>DISP</b> fino a quando non vengono visualizzate le informazioni.	7
<b>Timbro data</b> non disponibile.	<b>Fuso orario e data</b> non sono stati configurati nel menu impostazioni.	112, 160
La data non viene sovrastampata sulle immagini neanche quando si attiva <b>Timbro data</b> .	<ul style="list-style-type: none"> <li>Il modo di ripresa corrente non supporta l'opzione <b>Timbro data</b>.</li> <li>È attiva una funzione che limita la sovrastampa della data.</li> <li>La data non può essere sovrastampata sui filmati.</li> </ul>	34, 165 76 –



Problema	Causa/Soluzione	
<p>All'accensione della fotocamera viene visualizzata la schermata di impostazione di fuso orario e data.</p> <p>Le impostazioni della fotocamera sono state reimpostate.</p>	<p>La batteria dell'orologio è scarica; sono stati ripristinati i valori predefiniti di tutte le impostazioni. Riconfigurare le impostazioni della fotocamera.</p> <ul style="list-style-type: none"> <li>La batteria dell'orologio interno serve ad alimentare l'orologio interno e a conservare determinate impostazioni. La carica della batteria dell'orologio richiede circa 10 ore con la batteria principale inserita nella fotocamera o con la fotocamera collegata a un adattatore CA (disponibile a parte). La carica della batteria dell'orologio dura diversi giorni, anche qualora la batteria principale venga estratta dalla fotocamera.</li> </ul>	-
<p><b>Azzeramento numerazione file</b> non può essere eseguito.</p>	<p>Sebbene sia stata creata una cartella nuova nella card di memoria mediante la funzione di azzeramento numerazione file, ecc., se il numero di sequenza del nome di una cartella (non visualizzato sulla fotocamera) raggiunge il limite massimo ("999"), l'azzeramento non è possibile. Cambiare card di memoria o formattare la card di memoria.</p>	15, 168, 173
<p>La fotocamera emette un suono.</p>	<p>Quando si imposta <b>Modo autofocus</b> su <b>AF permanente</b> o in alcuni modi di ripresa, la fotocamera potrebbe emettere un suono provocato dalla messa a fuoco.</p>	34, 140, 149
<p>Le immagini non vengono caricate sullo smart device.</p>	<ul style="list-style-type: none"> <li>Quando si effettua il caricamento automatico, eseguire le operazioni descritte di seguito. <ul style="list-style-type: none"> <li>Nel menu opzioni di rete, impostare l'opzione <b>Immagini fisse</b> della funzione <b>Invia durante la ripresa</b> su <b>Si</b>.</li> <li>Attivare lo <b>Scaricamento automatico</b> in  <b>Connettere</b> nell'app SnapBridge.</li> </ul> </li> <li>In funzione delle impostazioni della fotocamera, è possibile che non si possano caricare immagini. <ul style="list-style-type: none"> <li>Modificare le impostazioni.</li> <li>Passare al modo di visione play.</li> <li>Quando il comando <b>Invia quando è spenta</b> in <b>Bluetooth</b> del menu opzioni di rete è impostato su <b>Si</b>, spegnere la fotocamera.</li> </ul> </li> </ul>	156 - 24
<p>Non si riesce ad eseguire la fotografia in remoto da uno smart device.</p>	<p>In funzione delle impostazioni della fotocamera, è possibile che non si possa utilizzare la fotografia in remoto.</p> <ul style="list-style-type: none"> <li>Modificare le impostazioni.</li> <li>Passare al modo di visione play.</li> </ul>	24







## Problemi di ripresa

Problema	Causa/Soluzione	
Impossibile passare al modo di ripresa.	Scollegare il cavo HDMI o il cavo USB.	102
Non è possibile scattare foto o registrare filmati.	<ul style="list-style-type: none"> <li>Quando la fotocamera è nel modo riproduzione, premere il pulsante , il pulsante di scatto o il pulsante .</li> <li>Quando vengono visualizzati i menu, premere il pulsante <b>MENU</b>.</li> <li>Quando il modo scena è impostato su <b>Ritratto notturno</b> o <b>Controluce</b> con l'opzione <b>HDR</b> impostata su <b>No</b>, sollevare il flash.</li> <li>Il flash è in fase di carica mentre  lampeggia.</li> <li>Non è possibile registrare filmati mentre la fotocamera è collegata all'adattatore CA/caricabatteria.</li> <li>La batteria è scarica.</li> <li>Inserire una card di memoria con spazio libero sufficiente.</li> </ul>	2, 30 113 28, 37, 40 57 17 16, 180 15
La fotocamera non è in grado di mettere a fuoco.	<ul style="list-style-type: none"> <li>Il soggetto è troppo vicino alla fotocamera. Eseguire la ripresa con il modo scena <b>Selezione scene auto</b> o <b>Macro/primo piano</b> o con il modo di messa a fuoco Macro/primi piani.</li> <li>L'impostazione del modo di messa a fuoco non è corretta. Controllare o modificare l'impostazione.</li> <li>Il soggetto è difficile da mettere a fuoco.</li> <li>Impostare <b>Illuminatore AF</b> nel menu impostazioni su <b>Auto</b>.</li> <li>Il soggetto è fuori dall'area di messa a fuoco con il pulsante di scatto premuto a metà corsa.</li> <li>Il modo di messa a fuoco è impostato su <b>MF</b> (messa a fuoco manuale).</li> <li>Spegnere e riaccendere la fotocamera.</li> </ul>	34, 38, 39, 56, 63 62 72 112, 166 27, 137 62, 64 –
Durante la ripresa, sullo schermo compaiono strisce colorate.	Le strisce colorate possono comparire durante la ripresa di soggetti con motivi ripetitivi (ad esempio, tapparelle) e non costituiscono un malfunzionamento. Le strisce colorate non appariranno nelle foto scattate o nei filmati registrati. Tuttavia, quando si utilizza l'opzione <b>Velocità alta: 120 fps</b> o <b>HS 480/4x</b> , le strisce colorate potrebbero risultare visibili nelle foto scattate e nei filmati registrati.	–
Le immagini sono mosse.	<ul style="list-style-type: none"> <li>Utilizzare il flash.</li> <li>Attivare la funzione di riduzione vibrazioni.</li> <li>Utilizzare un treppiedi per stabilizzare la fotocamera (il contemporaneo utilizzo dell'autoscatto rende la stabilizzazione più efficace).</li> </ul>	28, 57 150, 165 60
Nelle immagine scattate con il flash sono presenti dei punti luminosi.	Il flash viene riflesso da particelle nell'atmosfera. Abbassare il flash.	28, 57



Problema	Causa/Soluzione	
Il flash non viene emesso.	<ul style="list-style-type: none"> <li>È stato selezionato un modo di ripresa che non consente l'uso del flash.</li> <li>È attiva una funzione che limita l'uso del flash.</li> </ul>	74 76
Non è possibile utilizzare lo zoom digitale.	<ul style="list-style-type: none"> <li><b>Zoom digitale</b> è impostato su <b>No</b> nel menu impostazioni.</li> <li>Lo zoom digitale non può essere utilizzato con alcuni modi di ripresa o quando si utilizzano determinate impostazioni di altre funzioni.</li> </ul>	112, 166 79, 166
<b>Dim. Immagine</b> non disponibile.	<ul style="list-style-type: none"> <li>È attiva una funzione che limita l'opzione <b>Dim. Immagine</b>.</li> <li>Quando il modo scena è impostato su <b>Panorama semplificato</b>, la dimensione dell'immagine è fissa.</li> </ul>	76 45
Non viene emesso alcun suono quando scatta l'otturatore.	<b>No</b> è stato selezionato per <b>Suono scatto</b> in <b>Impostazioni audio</b> nel menu impostazioni. Non viene emesso alcun suono con alcuni modi di ripresa e con alcune impostazioni, anche quando è selezionato <b>Si</b> .	76, 112, 167
L'illuminatore ausiliario AF non si accende.	<b>No</b> è stato selezionato per l'opzione <b>Illuminatore AF</b> nel menu impostazioni. L'illuminatore ausiliario AF potrebbe non accendersi a seconda della posizione dell'area di messa a fuoco o del modo scena attualmente selezionato, anche quando è selezionato <b>Auto</b> .	112, 166
Sulle immagini è presente un effetto smear.	L'obiettivo è sporco. Pulire l'obiettivo.	183
I colori sono innaturali.	Il bilanciamento del bianco o la tinta non è regolato/a correttamente.	40, 127
L'immagine presenta pixel luminosi distribuiti in modo casuale ("disturbo").	Il soggetto è scuro e il tempo di posa è troppo lungo oppure il valore di sensibilità ISO è troppo elevato. Per ridurre il disturbo: <ul style="list-style-type: none"> <li>Utilizzare il flash</li> <li>Specificare un valore di sensibilità ISO più basso</li> </ul>	28, 57 135
L'immagine presenta dei punti luminosi.	Durante le riprese con tempo di posa lungo nel modo di esposizione multipla, le immagini salvate potrebbero presentare disturbi (punti luminosi).	–
Le immagini sono troppo scure (sottoesposte).	<ul style="list-style-type: none"> <li>La finestra del flash è ostruita.</li> <li>Il soggetto è oltre il campo di azione del flash.</li> <li>Regolare la compensazione dell'esposizione.</li> <li>Aumentare la sensibilità ISO.</li> <li>Il soggetto è in controluce. Utilizzare il flash o il modo scena <b>Controluce</b>.</li> </ul>	26 198 66 135 28, 40
Le immagini sono troppo luminose (sovraesposte).	Regolare la compensazione dell'esposizione.	66



Problema	Causa/Soluzione	
Risultati imprevisti con il flash impostato su  (auto con riduzione occhi rossi).	Utilizzare un modo di ripresa diverso da <b>Ritratto notturno</b> e selezionare per il modo flash un'impostazione diversa da  (auto con riduzione occhi rossi), quindi riprovare a scattare.	57, 74
L'aspetto dell'incarnato non è stato migliorato.	<ul style="list-style-type: none"> <li>In alcune condizioni di ripresa, non è possibile migliorare l'aspetto dell'incarnato.</li> <li>Per le immagini che contengono quattro o più volti, provare a utilizzare <b>Effetto pelle soft</b> nel menu play.</li> </ul>	44 86, 112
Il salvataggio delle immagini richiede tempo.	Il salvataggio delle immagini può richiedere più tempo nelle situazioni seguenti. <ul style="list-style-type: none"> <li>Quando è attiva la funzione di riduzione disturbo</li> <li>Quando il modo flash è impostato su  (auto con riduzione occhi rossi/riduzione occhi rossi)</li> <li>Quando si scattano immagini nei modi scena seguenti.               <ul style="list-style-type: none"> <li><b>Mano libera</b> in <b>Paesaggio notturno</b> 37</li> <li><b>Sequenza riduz. disturbo</b> in <b>Paesaggio</b> o <b>Macro/primo piano</b> 38, 39</li> <li><b>HDR</b> è impostato su <b>Si</b> in <b>Controluce</b> 40</li> <li><b>Panorama semplificato</b> 45</li> </ul> </li> <li><b>Sequenza</b> nel menu di ripresa è impostato su <b>Velocità alta: 120 fps</b> o <b>Velocità alta: 60 fps</b> 112, 131</li> <li>Durante le riprese con Timer sorriso 61</li> <li>Quando si utilizza D-Lighting attivo durante le riprese 141</li> <li>Quando si utilizza l'esposizione multipla durante le riprese 142</li> <li>Quando la <b>Qualità Immagine</b> è impostata su <b>RAW, RAW + Fine</b> o <b>RAW + Normal</b> 119</li> <li>Quando si catturano immagini fisse durante la registrazione di un filmato con le <b>Opzioni filmato</b> impostate su <b>2160/30p</b> o <b>2160/25p</b> 94</li> </ul>	– 58 37 38, 39 40 45 112, 131 61 141 142 119 94
Sullo schermo o sulle immagini sono presenti fasce a forma di anello o con i colori dell'arcobaleno.	Per le riprese in controluce o quando è presente una fonte molto luminosa (ad esempio la luce del sole) nell'inquadratura, possono prodursi delle fasce a forma di anello o con i colori dell'arcobaleno (immagine fantasma). Cambiare la posizione della fonte luminosa o inquadrare l'immagine in modo che la fonte luminosa non rientri nell'inquadratura e riprovare.	–
Non è possibile selezionare un'impostazione/l'impostazione selezionata è disattivata.	<ul style="list-style-type: none"> <li>Alcune opzioni di menu non sono disponibili per tutti i modi di ripresa. Le opzioni di menu che non possono essere selezionate sono visualizzate in grigio.</li> <li>È attiva una funzione che limita la funzione selezionata.</li> </ul>	–





## Problemi relativi alla riproduzione

Problema	Causa/Soluzione	
Il file non può essere riprodotto.	<ul style="list-style-type: none"> <li>Questa fotocamera non è in grado di riprodurre immagini salvate con una fotocamera digitale di marca o modello diversi.</li> <li>Con questa fotocamera non è possibile riprodurre immagini RAW o filmati registrati con una fotocamera digitale di marca o modello diversi.</li> <li>Questa fotocamera non è in grado di riprodurre dati modificati con un computer.</li> <li>I file non possono essere riprodotti durante le riprese intervallate.</li> </ul>	– – – 131
Non è possibile ingrandire l'immagine.	<ul style="list-style-type: none"> <li>Non è possibile utilizzare lo zoom in riproduzione con i filmati.</li> <li>Questa fotocamera potrebbe non essere in grado di ingrandire immagini scattate con una fotocamera digitale di marca o modello diversi.</li> <li>Quando si ingrandisce un'immagine di dimensioni ridotte, il rapporto di ingrandimento mostrato sulla schermata può essere diverso dal rapporto di ingrandimento effettivo dell'immagine.</li> </ul>	–
Non è possibile modificare un'immagine.	<ul style="list-style-type: none"> <li>Alcune immagini non possono essere modificate. Le immagini che sono già state modificate non possono essere modificate nuovamente.</li> <li>La card di memoria non dispone di spazio libero sufficiente.</li> <li>Questa fotocamera non è in grado di modificare immagini scattate con altre fotocamere.</li> <li>Le funzioni di modifica utilizzate per le immagini non sono disponibili per i filmati.</li> </ul>	47, 84, 120 – – –
Non è possibile ruotare l'immagine.	Questa fotocamera non è in grado di ruotare le immagini registrate con una fotocamera digitale di marca o modello diversi.	–
Le immagini salvate nella fotocamera non vengono visualizzate sullo smartphone, sul tablet o sul computer.	<p>Se su una card di memoria sono state salvate più di 10.000 immagini, non sarà possibile visualizzare le immagini catturate successivamente su un dispositivo collegato.</p> <ul style="list-style-type: none"> <li>Ridurre il numero delle immagini salvate sulla card di memoria. Copiare le immagini da conservare sul computer, ecc.</li> </ul>	–
Le immagini non vengono visualizzate sul televisore.	<ul style="list-style-type: none"> <li>La fotocamera è collegata a un computer o a una stampante.</li> <li>La card di memoria non contiene immagini.</li> </ul>	–
Nikon Transfer 2 non si avvia quando la fotocamera viene collegata a un computer.	<ul style="list-style-type: none"> <li>La fotocamera è spenta.</li> <li>La batteria è scarica.</li> <li>Il cavo USB non è collegato correttamente.</li> <li>La fotocamera non è riconosciuta dal computer.</li> <li>Il computer non è impostato per l'avvio automatico di Nikon Transfer 2. Per ulteriori informazioni su Nikon Transfer 2, fare riferimento alle informazioni della guida contenute in ViewNX-i.</li> </ul>	– 102, 169 102, 108 – –



Problema	Causa/Soluzione	
La schermata PictBridge non viene visualizzata quando la fotocamera è collegata a una stampante.	Con alcune stampanti compatibili PictBridge, la schermata di avvio PictBridge potrebbe non essere visualizzata e potrebbe non essere possibile stampare le immagini quando è selezionato <b>Auto</b> per l'opzione <b>Ricarica via computer</b> nel menu impostazioni. Impostare <b>Ricarica via computer</b> su <b>No</b> e ricollegare la fotocamera alla stampante.	112, 169
Le immagini da stampare non vengono visualizzate.	La card di memoria non contiene immagini.	-
Non è possibile selezionare il formato carta con la fotocamera.	Non è possibile utilizzare la fotocamera per selezionare il formato della carta nelle situazioni seguenti, anche quando si stampa da una stampante compatibile PictBridge. Utilizzare la stampante per selezionare il formato della carta. <ul style="list-style-type: none"> <li>• La stampante non supporta i formati della carta specificati dalla fotocamera.</li> <li>• La stampante seleziona automaticamente il formato della carta.</li> </ul>	-



## Nomi dei file

Alle immagini o ai filmati vengono assegnati nomi file come segue.

### Nome file: **DSCN0001.JPG**

(1)      (2)      (3)

(1) Identificativo	Non visualizzato sullo schermo della fotocamera. <ul style="list-style-type: none"><li>• DSCN: immagini fisse originali, filmati, immagini fisse create con la funzione di modifica dei filmati</li><li>• SSCN: copie di mini-foto</li><li>• RSCN: copie ritagliate</li><li>• FSCN: immagini create con una funzione di modifica diversa da Ritaglio e Mini-foto e filmati creati con la funzione di modifica dei filmati</li></ul>
(2) Numero file	Assegnato in ordine crescente a partire da "0001" fino a "9999". <ul style="list-style-type: none"><li>• Viene creata una nuova cartella ogni volta che si scatta una serie di immagini con riprese intervallate, quindi le immagini vengono salvate in questa cartella dove la numerazione dei file inizia con "0001".</li></ul>
(3) Estensione	Indica il formato del file. <ul style="list-style-type: none"><li>• .JPG: JPEG immagini fisse</li><li>• .NRW: immagini fisse RAW</li><li>• .MP4: Filmati</li></ul>

### **Note**

Quando si catturano immagini con **Qualità Immagine** (📖 119) **RAW + Fine** o **RAW + Normal**, alle immagini RAW e JPEG salvate contemporaneamente vengono attribuiti identificatori e numeri file identici. Il paio di immagini viene salvato nella stessa cartella e viene contato come un unico file.

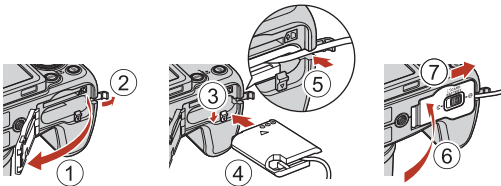

## Accessori opzionali

Caricabatteria	<b>MH-67P Caricabatteria</b> Il tempo di ricarica di una batteria completamente esaurita è di circa 3 ore e 20 minuti.
Adattatore CA	<b>EH-67A Adattatore CA</b> (collegare come illustrato in figura)  <p>Prima di chiudere il coperchio vano batteria/alloggiamento card di memoria, inserire completamente il cavo del connettore di alimentazione nell'alloggiamento nel vano batteria. Se parte del cavo fuoriesce dagli alloggiamenti, il coperchio o il cavo potrebbero danneggiarsi alla chiusura del coperchio.</p>
Cinghia da polso	<b>AH-CP1 Cinghia da polso</b>

La disponibilità può variare in base al paese o alla regione.

Per informazioni aggiornate, consultare il nostro sito Web o le brochure.



## Caratteristiche tecniche

Fotocamera digitale Nikon COOLPIX B700

Tipo	Fotocamera digitale compatta
Numero di pixel effettivi	20,3 milioni (l'elaborazione dell'immagine può ridurre il numero di pixel effettivi).
Sensore di immagine	CMOS da 1/2,3 pollici; circa 21,14 milioni di pixel totali
Obiettivo	Obiettivo NIKKOR con zoom ottico 60x
Lunghezza focale	Lunghezza focale 4,3–258 mm (angolo di campo equivalente a un obiettivo da 24–1440 mm nel formato 35mm [135])
numero f/	f/3,3–6,5
Struttura	16 elementi in 11 gruppi (1 elemento obiettivo super ED e 4 elementi obiettivo ED)
Ingrandimento dello zoom digitale	Fino a 4x (angolo di campo equivalente a un obiettivo da circa 5760 mm nel formato 35mm [135]) Fino a 2x quando Opzioni filmato è impostato su <b>2160/30p</b> o su <b>2160/25p</b> (angolo di campo equivalente a un obiettivo da circa 2880 mm nel formato 35mm [135])
Riduzione vibrazioni	Decentramento ottico (immagini fisse) Combinazione di decentramento ottico e VR elettronico (filmati)
Autofocus (AF)	AF con rilevazione del contrasto
Range di messa a fuoco	<ul style="list-style-type: none"><li>• [W]: circa 50 cm–∞,   [T]: circa 2,0 m–∞</li><li>• Modo macro/primi piani: circa 1 cm–∞ (posizione grandangolare) (Tutte le distanze sono misurate dal centro della superficie anteriore dell'obiettivo)</li></ul>
Selezione area messa a fuoco	Scelta soggetto AF, priorità al volto, manuale (spot), manuale (normale), manuale (grandangolo), inseguimento soggetto
Mirino	Mirino elettronico, LCD da 0,5 cm equivalente a circa 921k punti con la funzione di regolazione diottrica (–3 – +1 m <sup>-1</sup> )
Copertura dell'inquadratura (modo di ripresa)	Circa 100% in orizzontale e in verticale (rispetto alla foto effettiva)
Copertura dell'inquadratura (modo riproduzione)	Circa 100% in orizzontale e in verticale (rispetto alla foto effettiva)
Monitor	LCD TFT da 7,5 cm (3 pollici), circa 921k punti (RGBW), ampio angolo di visione, con rivestimento antiriflesso e 6 livelli di regolazione della luminosità, ad angolazione variabile
Copertura dell'inquadratura (modo di ripresa)	Circa 100% in orizzontale e in verticale (rispetto alla foto effettiva)
Copertura dell'inquadratura (modo riproduzione)	Circa 100% in orizzontale e in verticale (rispetto alla foto effettiva)



<b>Conservazione</b>	
Supporti	Card di memoria SD/SDHC/SDXC
File system	Compatibile con DCF ed Exif 2.3
Formati file	Immagini fisse: JPEG, RAW (NRW) (formato specifico Nikon) Filmati: MP4 (Video: H.264/MPEG-4 AVC, Audio: AAC stereo)
Dimensione dell'immagine (pixel)	<ul style="list-style-type: none"> <li>• 20 M <b>5184×3888</b></li> <li>• 8 M <b>3264×2448</b></li> <li>• 4 M <b>2272×1704</b></li> <li>• 2 M <b>1600×1200</b></li> <li>• 16:9 15 M <b>5184×2920</b></li> <li>• 3:2 18 M <b>5184×3456</b></li> <li>• 1:1 15 M <b>3888×3888</b></li> </ul>
Sensibilità ISO (sensibilità uscita standard)	<ul style="list-style-type: none"> <li>• ISO 100–1600</li> <li>• ISO 3200 (disponibile quando si utilizza il modo <b>P, S, A, o M</b>)</li> </ul>
<b>Esposizione</b>	
Metodo di misurazione esposimetrica	Matrix, ponderata centrale, spot
Controllo dell'esposizione	Esposizione automatica programmata con programma flessibile, auto a priorità di tempi, auto a priorità di diaframmi, manuale, bracketing di esposizione, compensazione dell'esposizione (–2,0 – +2,0 EV con incrementi di 1/3 EV)
<b>Otturatore</b>	
Tempo di posa	<p>Otturatore meccanico e elettronico CMOS</p> <ul style="list-style-type: none"> <li>• 1/4000 *–1 sec.</li> <li>• 1/4000 *–15 sec. (quando la sensibilità ISO è fissata su 100 nel modo <b>M</b>)</li> <li>• 25 s (<b>Scie stellari</b> nel <b>Espos. multip. Schiarisci</b> modo scena)</li> </ul> <p>* Quando il numero f/ è impostato su f/7.6 (posizione grandangolare)</p>
<b>Apertura</b>	
Campo	Diaframma a iride a 6 lamelle elettromagnetico
	8 incrementi di 1/3 EV (W) (modo <b>A, M</b> )
<b>Autoscatto</b>	
	Selezionabile da 10 secondi e 2 secondi
<b>Flash</b>	
Campo (circa) (Sensibilità ISO: Auto)	[W]: circa 0,5–7,0 m [T]: circa 1,5–3,4 m
Controllo flash	Flash auto TTL con pre-lampi di monitoraggio
Compensazione della potenza flash	Con incrementi di 1/3 EV nella gamma compresa tra –2 e +2 EV



<b>Interfaccia</b>	
Connettore USB	Connettore micro-USB (non utilizzare un cavo USB diverso dal cavo UC-E21 USB in dotazione), USB Hi-Speed <ul style="list-style-type: none"> <li>Supporta Direct Print (PictBridge)</li> </ul>
Connettore di uscita HDMI	Connettore micro HDMI (tipo D)
<b>Wi-Fi (LAN wireless)</b>	
Standard	IEEE 802.11b/g (protocollo LAN wireless standard)
Frequenza operativa	2412–2462 MHz (1–11 canali)
Autenticazione	Sistema aperto, WPA2-PSK
<b>Bluetooth</b>	
Protocolli di comunicazione	Bluetooth Specification Versione 4.1
Lingue supportate	Arabo, bengali, bulgario, cinese (semplificato e tradizionale), ceco, danese, olandese, inglese, finlandese, francese, tedesco, greco, hindi, ungherese, indonesiano, italiano, giapponese, coreano, marathi, norvegese, persiano, polacco, portoghese (europeo e brasiliano), rumeno, russo, serbo, spagnolo, svedese, tamil, telugu, thailandese, turco, ucraino, vietnamita
Alimentazione	Una batteria ricaricabile Li-ion EN-EL23 (inclusa) EH-67A Adattatore CA (acquistabile separatamente)
Tempo di ricarica	Circa 3 ore (quando si usa l'adattatore CA/caricabatteria EH-73P e la batteria è completamente scarica)
<b>Durata della batteria<sup>1</sup></b>	
Immagini fisse	Circa 420 scatti quando si utilizza EN-EL23
Registrazione di filmati (durata effettiva della batteria per la registrazione) <sup>2</sup>	Circa 1 ora e 30 minuti quando si utilizza EN-EL23
Attacco per treppiedi	1/4 (ISO 1222)
Dimensioni (L × A × P)	Circa 125,0 × 85,0 × 106,5 mm (sporgenze escluse)
Peso	Circa 570 g (incluse batteria e card di memoria)
<b>Ambiente operativo</b>	
Temperatura	0°C–40°C
Umidità	Fino all'85% (senza condensa)

- Tutte le misure sono eseguite in conformità con gli standard o le linee guida della Camera and Imaging Products Association (CIPA).



- <sup>1</sup> La durata della batteria non riflette l'uso di SnapBridge e potrebbe variare in base alle condizioni di utilizzo, inclusi la temperatura, l'intervallo tra scatti e la lunghezza del tempo di visualizzazione dei menu e delle immagini.
- <sup>2</sup> I singoli file filmato non possono superare le dimensioni di 4 GB o la durata di 29 minuti. La registrazione può terminare prima di tale limite se la temperatura della fotocamera diventa elevata.

## EN-EL23 Batteria ricaricabile Li-ion

Tipo	Batteria ricaricabile Li-ion
Capacità nominale	3,8 V CC, 1.850 mAh
Temperatura di esercizio	0°C–40°C
Dimensioni (L × A × P)	Circa 34,9 × 47 × 10,5 mm
Peso	Circa 34 g

## EH-73P Adattatore CA/caricabatteria

Potenza nominale in entrata	100–240 V CA, 50/60 Hz, MAX 0.14 A
Potenza nominale in uscita	5,0 V CC, 1,0 A
Temperatura di esercizio	0°C–40°C
Dimensioni (L × A × P)	Circa 55 × 22 × 54 mm (escluso l'adattatore spina)
Peso	Circa 51 g (escluso l'adattatore spina)

I simboli su questo prodotto rappresentano quanto segue:

~ CA, --- CC,  Apparecchio di classe II (la struttura del prodotto è a doppio isolamento.)

- Nikon declina qualsiasi responsabilità per eventuali errori contenuti nel presente manuale.
- L'aspetto del prodotto e le caratteristiche tecniche sono soggetti a modifica senza preavviso.





## Card di memoria utilizzabili

La fotocamera supporta card di memoria SD, SDHC e SDXC.

- La fotocamera supporta UHS-I.
- Per la registrazione di filmati si consiglia di utilizzare card di memoria SD con classe di velocità 6 o superiore (per la registrazione di filmati 4K UHD con dimensione dell'immagine/frequenza fotogrammi di **2160/30p** o **2160/25p**, si raccomanda l'uso di card UHS di velocità 3 o superiore). Se si utilizza una card di memoria con una classe di velocità inferiore, la registrazione del filmato si potrebbe interrompere inaspettatamente.
- Se si utilizza un lettore di card, accertarsi che sia compatibile con la card di memoria.
- Per informazioni sulle caratteristiche, il funzionamento e le limitazioni d'uso, rivolgersi al fabbricante.

---

## Informazioni sui marchi

- Windows è un marchio registrato o un marchio di Microsoft Corporation negli Stati Uniti e/o in altri paesi.
- Il marchio denominativo e i loghi *Bluetooth*<sup>®</sup> sono marchi di fabbrica registrati di proprietà di Bluetooth SIG, Inc. e qualsiasi utilizzo di questi marchi da parte di Nikon Corporation avviene sotto licenza.
- Apple<sup>®</sup>, App Store<sup>®</sup>, i loghi Apple, Mac, OS X, iPhone<sup>®</sup>, iPad<sup>®</sup>, iPod touch<sup>®</sup> e iBooks sono marchi commerciali o marchi registrati di Apple Inc. negli Stati Uniti e in altri paesi.
- Android e Google Play sono marchi commerciali o marchi registrati di Google Inc. Il robot Android è riprodotto o modificato dal lavoro creato e condiviso da Google e utilizzato secondo i termini descritti nella licenza di attribuzione Creative Commons 3.0.
- iOS è un marchio commerciale o un marchio registrato di Cisco Systems, Inc. negli Stati Uniti e/o in altri paesi ed è utilizzato su licenza.
- Adobe, il logo Adobe e Reader sono marchi o marchi registrati Adobe negli Stati Uniti e/o in altri paesi.
- SDXC, SDHC e SD Logos sono marchi di SD-3C, LLC.



- PictBridge è un marchio.
- HDMI, il logo HDMI e High-Definition Multimedia Interface sono marchi commerciali o marchi registrati di HDMI Licensing, LLC.

**HDMI**



- Wi-Fi e il logo Wi-Fi sono marchi commerciali o marchi registrati di Wi-Fi Alliance.
- L'N-Mark è un marchio o un marchio registrato di NFC Forum, Inc. negli Stati Uniti e in altri paesi.
- Tutti gli altri nomi commerciali citati in questo manuale o in eventuale altra documentazione fornita con il prodotto Nikon acquistato, sono marchi commerciali o marchi registrati dei rispettivi proprietari.

"Made for iPod," "Made for iPhone," and "Made for iPad" mean that an electronic accessory has been designed to connect specifically to iPod, iPhone, or iPad, respectively, and has been certified by the developer to meet Apple performance standards. Apple is not responsible for the operation of this device or its compliance with safety and regulatory standards. Please note that the use of this accessory with iPod, iPhone, or iPad may affect wireless performance.

## **AVC Patent Portfolio License**

Questo prodotto è concesso in licenza in conformità alla AVC Patent Portfolio License per uso personale e non commerciale dell'utente per (i) la codifica video in conformità con lo standard AVC ("AVC video") e/o (ii) la decodifica di filmati AVC precedentemente codificati da un utente nell'ambito di attività personali e non commerciali e/o ottenuti da un fornitore autorizzato di filmati AVC. Non viene concessa nessun'altra licenza per qualsiasi altro utilizzo, né esplicita né implicita. Per ulteriori informazioni rivolgersi a MPEG LA, L.L.C. Vedere <http://www.mpegla.com>.

## **Licenza FreeType (FreeType2)**

Alcune parti di questo software sono coperte da copyright © 2012 di The FreeType Project (<http://www.freetype.org>). Tutti i diritti riservati.

## **Licenza MIT (HarfBuzz)**

Alcune parti di questo software sono coperte da copyright © 2016 di The HarfBuzz Project (<http://www.freedesktop.org/wiki/Software/HarfBuzz>). Tutti i diritti riservati.







# Indice analitico

## Simboli





Modo Auto .....	34, 35
Modo creativo .....	34, 48
SCENE Modo scena .....	34, 36
<b>A</b> Modo Auto prior. diaframmi .....	34, 50
<b>S</b> Modo Auto a priorità di tempi .....	34, 50
Modo paesaggio .....	34, 36, 38
<b>P</b> Modo Auto programmato .....	34, 50
<b>M</b> Modo manuale .....	34, 50
Modo ritratto notturno .....	34, 36, 37
Modo paesaggio notturno .....	34, 36, 37
<b>U</b> Modo User settings (Impostazioni utente) .....	34, 54
<b>Q</b> Zoom in riproduzione .....	30, 81
<b>W</b> Grandangolo .....	68
Riproduzione miniature .....	30, 82
<b>T</b> Teleobiettivo .....	68
Pulsante ripristina posizione zoom .....	3, 4, 69
Pulsante di applicazione della selezione .....	3, 5
Pulsante riproduzione .....	3, 6, 30
Pulsante Cancella .....	3, 6, 31, 84
Pulsante (▶) registrazione filmato .....	3, 5, 28, 91
<b>DISP</b> Pulsante visualizza .....	3, 6, 7
<b>Fn1</b> Pulsante funzione 1 .....	2, 6, 67
<b>Fn2</b> Pulsante funzione 2 .....	3, 6, 67
Pulsante sollevamento flash .....	2, 28, 57
<b>MENU</b> Pulsante menu .....	3, 6, 112
Pulsante monitor .....	3, 6, 29
Autoscatto/Timer sorriso ...	56, 60, 61
Modo di messa a fuoco .....	56, 62
Modo flash .....	56, 57
Compensazione dell'esposizione .....	56, 66

<b>N</b> N-Mark .....	2, 19
<b>A</b> Accessori opzionali .....	196
Adattatore CA .....	102, 196
Adattatore CA/caricabatteria .....	16, 200
AF permanente .....	115, 116, 140, 149
AF singolo .....	115, 116, 140, 149
Alimentazione .....	18
Alimenti  .....	36, 40
Altoparlante .....	3
Animali domestici  .....	36, 41
Anteprima esposiz. M .....	116, 145
Area di messa a fuoco ...	10, 27, 41, 70, 137
Aurora/crepuscolo  .....	36
Auto con riduzione occhi rossi .....	58, 59
Autofocus .....	63, 72, 115, 116, 140, 149
Autoscatto .....	56, 60
Autospegnimento .....	28, 118, 168
Azzerata numeraz. file .....	118, 173
<b>B</b> Batteria .....	15, 199
Batteria ricaricabile .....	16
Batteria ricaricabile Li-ion .....	15, 200
Bilanciamento bianco .....	67, 115, 127
Birdwatching  .....	36, 42
Blocco della messa a fuoco .....	73
Bluetooth .....	19, 117, 156
Bracketing di esposizione .....	115, 136
<b>C</b> Cache di prescatto .....	131, 132
Cancella .....	31, 84
Capacità di memoria .....	26, 91
Capture NX-D .....	110
Card di memoria .....	15, 182, 201
Caricabatteria .....	196
Cavo USB .....	16, 102, 104, 108
Cinghia da polso .....	196



Comando di regolazione diottrica ...	3, 29	Filmati accelerati.....	147, 148
Commento foto .....	118, 170	Filmati al rallentatore .....	147, 148
Compensazione dell'esposizione		Filmato HS .....	147, 148
.....	56, 66	Filmato super accelerato 	36, 97
Compensazione flash .....	115, 140	Filtro riduzione disturbo .....	115, 141
Computer.....	102, 108	Flash .....	2, 57
Connessione smart device .....	117, 156	Flash automatico.....	58
Connettore micro HDMI .....	2, 103	Flash standard .....	58
Connettore micro USB.....	2, 16, 104, 108	Formato carta.....	105, 106
Contrasto.....	124	Formato data .....	21, 160
Controllo zoom .....	2, 4, 68	Formatta card.....	15, 118, 168
Controllo zoom laterale		Formattazione.....	15, 118, 168
.....	3, 4, 27, 118, 167	Formattazione delle card di memoria	
Controluce 	36, 40	.....	15, 118, 168
COOLPIX Picture Control.....	67, 115, 122	Frequenza fotogrammi .....	116, 151
COOLPIX Picture Control personalizzato		Funzioni che non possono essere	
.....	115, 126	utilizzate contemporaneamente .....	76
Coperchio di protezione connettori		Fuochi artificiali 	36, 40
.....	2, 16, 102	Fuso orario.....	21, 161
Copriconnettore di alimentazione .....	2	Fuso orario e data .....	18, 118, 160
<b>D</b>		<b>G</b>	
Data e ora.....	18, 118, 160	Ghiera di comando .....	3, 5, 50
Dati posizione.....	118, 172	Ghiera di selezione modo.....	2, 4, 26, 34
Differenza di orario.....	160	Grandangolo.....	68
Dimensione immagine.....	67, 115, 121	<b>H</b>	
D-Lighting.....	85, 116	HDR.....	40
D-Lighting attivo .....	115, 141	<b>I</b>	
Dynamic Fine Zoom (Zoom dinamico di		Identificativo .....	195
precisione).....	68	Illuminatore AF .....	118, 166
<b>E</b>		Illuminatore ausiliario AF.....	2
Effetti filtro .....	87, 116, 124	Illuminatore riduzione occhi rossi ...	2, 59
Effetto pelle soft.....	44, 86, 116	Impostazione del pulsante Fn .....	113
Esp. multipla Schiarisci 	36, 43	Impostazioni audio .....	118, 167
Esposizione multipla .....	115, 142	Impostazioni monitor.....	118, 163
Estensione .....	195	Impostazioni pulsante Fn .....	67
Estrazione di immagini fisse .....	100	Indicatore di livello batteria.....	26
<b>F</b>		Indicatore di messa a fuoco .....	8, 27
Feste/interni 	36, 39	Infinito.....	63
Fill flash.....	58	Informazioni di ripresa .....	7



Informazioni livello toni.....	7, 12	Modo esposizione.....	67, 115, 130
Informazioni sul copyright .....	118, 171	Modo flash.....	56, 57
Inseguimento soggetto.....	138, 139	Modo manuale.....	34, 50
Interruttore di alimentazione.....	2, 18	Modo paesaggio.....	34, 36, 38
Invia durante la ripresa .....	117, 156	Modo paesaggio notturno .....	34, 36, 37
Istogramma.....	12, 66, 118, 163	Modo riproduzione.....	30
<b>L</b>		Modo ritratto notturno.....	34, 36, 37
Lingua/Language.....	118, 168	Modo scena.....	34, 36
Livello toni.....	12	Modo User settings (Impostazioni utente)	34, 54
Luminosità.....	118, 163	Monitor.....	3, 7, 17, 183
Luna  .....	36, 42	Mostra foto scattata.....	163
Lunghezza focale.....	116, 144, 197	Multi-selettore.....	5, 56
<b>M</b>		Multi-selettore a rotazione.....	5, 56
Macro/primi piani.....	63	<b>N</b>	
Macro/primo piano  .....	36, 39	Neve  .....	36
Memoria zoom.....	116, 144	Nitidezza.....	124
Menu di ripresa.....	115, 119, 122	Nome file.....	195
Menu Filmato.....	116, 146	Numero di esposizioni rimanenti	26, 120
Menu impostazioni.....	118, 160	Numero f/.....	50
Menu opzioni di rete.....	112, 156	<b>O</b>	
Menu play.....	116, 152	Obiettivo.....	2, 183, 197
Messa a fuoco	27, 70, 92, 137, 140, 149	Occhiello per cinghia fotocamera.....	2, 14
Messa a fuoco manuale.....	63, 64	Opzioni EVF.....	163
Microfono (stereo).....	2	Opzioni filmato.....	116, 146
Microfono zoom.....	116, 151	Opzioni monitor.....	163
Mini-foto.....	88, 117	Opzioni visualizz. sequenza.....	117, 155
Mirino.....	3, 7, 29, 183	Ora legale.....	21, 161
Modalità aereo.....	117, 156	<b>P</b>	
Modifica di filmati.....	99	Panorama semplificato  .....	36, 45
Modifica di immagini fisse.....	84	Peaking.....	118, 174
Modo area AF.....	67, 115, 137	PictBridge.....	102, 104
Modo auto.....	34, 35	Picture Control.....	67, 115, 122
Modo Auto a priorità di tempi.....	34, 50	Picture Control person.....	115, 126
Modo Auto priorità diaframmi.....	34, 50	Posizione zoom all'avvio.....	116, 145
Modo Auto programmato.....	34, 50	Pre-focus.....	115, 140
Modo autofocus.....	115, 116, 140, 149	Premisuraz. manuale.....	129
Modo creativo.....	34, 48	Pressione a metà corsa.....	4, 27, 70
Modo di messa a fuoco.....	56, 62		
Modo di ripresa.....	34		





Volume ..... 98

VR elettronico ..... 116, 150

## **W**

Wi-Fi ..... 117, 156

## **Z**

Zoom ..... 68

Zoom digitale ..... 68, 118, 166

Zoom in riproduzione ..... 30, 81

Zoom ottico ..... 68



È severamente vietata la riproduzione parziale o totale di questo manuale (tranne la breve citazione negli articoli o nelle rassegne critiche) senza autorizzazione scritta da NIKON CORPORATION.

**NIKON CORPORATION**

© 2016 Nikon Corporation



CT7B05(1H)  
6MN6571H-05