

SONY®



Indice

Ricerca di  
funzionamento

Ricerca di MENU/  
delle impostazioni

Indice  
alfabetico

# Cyber-shot

## ***Guida all'uso Cyber-shot***

**DSC-W310**

# Come usare questa guida all'uso

Cliccare su un tasto in alto a destra per saltare alla pagina corrispondente. Questo è comodo quando si cerca una funzione che si desidera guardare.



← Ricerca di informazioni in base alla funzione.

← Ricerca di informazioni in base al funzionamento.

← Ricerca di informazioni in un elenco di voci di MENU/delle impostazioni.

← Ricerca di informazioni in base alla parola chiave.

## Segni ed annotazioni usati in questa guida all'uso

**Red Eye Reduction**

The flash strobos two or more times before shooting to reduce the red-eye phenomenon when using the flash.

- 1 Set the camera to shooting mode.
- 2 MENU → (Settings) → (Shooting Settings) → [Red Eye Reduction] → desired mode → ● on the control button

<input checked="" type="checkbox"/>	<b>Auto</b>	When the Face Detection function is activated, the flash strobos automatically to reduce the red-eye phenomenon.
<input type="checkbox"/>	<b>On</b>	The flash always strobos to reduce the red-eye phenomenon.
<input type="checkbox"/>	<b>Off</b>	Does not use Red Eye Reduction.

**Notes**

- To avoid blurring of images, hold the camera firmly until the shutter is released. It usually takes a second until the shutter is released, and also be sure not to allow the subject to move during this period.
- Red Eye Reduction may not produce the desired effects. It depends on individual differences and conditions, such as distance to the subject, or if the subject looked away from the pre-strobe.
- If you do not use the Face Detection function, Red Eye Reduction does not work, even when you select [Auto].

**What causes the red-eye phenomenon?**

Pupils become dilated in dark environments. Flash light is reflected off the blood vessels at the back of the eye (retina), causing the "red-eye" phenomenon.

**Other ways to reduce red-eye**

- Select (High Sensitivity) mode in Scene Selection. (The flash is set to [Off] automatically.)
- When the eyes of the subject turn out red, correct the image with [Retouch] → [Red Eye]

In questa guida all'uso, la sequenza delle operazioni viene mostrata dalle frecce (→). Azionare la fotocamera nell'ordine indicato. I segni vengono mostrati come appaiono nell'impostazione predefinita della fotocamera.

L'impostazione predefinita è indicata da ✓.

Indica le precauzioni e le limitazioni relative al funzionamento corretto della fotocamera.

💡 Indica le informazioni che è utile sapere.

Indice

Ricerca di funzionamento

Ricerca di MENU/delle impostazioni

Indice alfabetico

# Note sull'uso della fotocamera

## Note sui tipi di scheda di memoria utilizzabili (in vendita separatamente)

Le seguenti schede memoria sono compatibili con questa fotocamera: "Memory Stick PRO Duo", "Memory Stick PRO-HG Duo", "Memory Stick Duo", scheda memoria SD e scheda memoria SDHC. La scheda MultiMediaCard non può essere usata. In questa fotocamera, le operazioni sono state confermate per le schede di memoria fino a 32 GB.

In questo manuale, il termine "Memory Stick Duo" è usato per riferirsi al "Memory Stick PRO Duo", "Memory Stick PRO-HG Duo" e "Memory Stick Duo".

### "Memory Stick Duo":



Per registrare i filmati, si consiglia di usare un "Memory Stick Duo" di 1 GB o più grande contrassegnato con:

- MEMORY STICK PRO DUO ("Memory Stick PRO Duo")
  - MEMORY STICK PRO-HG DUO ("Memory Stick PRO-HG Duo")
- Per ulteriori informazioni sul "Memory Stick Duo", vedere a pagina 94.

## Quando si usa un "Memory Stick Duo" con slot per "Memory Stick" di dimensione standard

È possibile usare il "Memory Stick Duo" inserendolo nell'adattatore per "Memory Stick Duo" (in vendita separatamente).



Adattatore per "Memory Stick Duo"

## Note sul pacco batteria

- Caricare il pacco batteria (in dotazione) prima di usare la fotocamera la prima volta.
- Il pacco batteria può essere caricato anche quando non è completamente scarico. Inoltre, anche se il pacco batteria non è completamente carico, è possibile usare la capacità parziale di carica del pacco batteria così com'è.
- Se non si intende usare il pacco batteria per un lungo periodo di tempo, esaurire la carica esistente e rimuoverlo dalla fotocamera, quindi conservarlo in un luogo fresco e asciutto. Ciò serve per mantenere le funzioni del pacco batteria.
- Per ulteriori informazioni sul pacco batteria utilizzabile, vedere a pagina 96.

## Note sullo schermo LCD e sull'obiettivo

- Lo schermo LCD è stato fabbricato usando la tecnologia ad altissima precisione, perciò oltre il 99,99% dei pixel sono operativi per l'uso effettivo. Tuttavia, dei minuscoli punti neri e/o luminosi (bianchi, rossi, blu o verdi) potrebbero apparire sullo schermo LCD. Questi punti sono un risultato normale del processo di fabbricazione e non influiscono sulla registrazione.

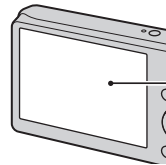

Punti neri, bianchi, rossi, blu o verdi

- Se si espone lo schermo LCD o l'obiettivo alla luce diretta del sole per lunghi periodi di tempo si possono causare dei malfunzionamenti. Fare attenzione quando si mette la fotocamera vicino ad una finestra o all'esterno.
- Non premere contro lo schermo LCD. Lo schermo potrebbe macchiarsi e ciò può causare un malfunzionamento.
- In un ambiente freddo le immagini potrebbero essere trascinate sullo schermo LCD. Non si tratta di un malfunzionamento.
- Fare attenzione a non colpire l'obiettivo mobile e a non applicarvi forza.

## Condensa

- Se si porta la fotocamera direttamente da un ambiente freddo a uno caldo, la condensa potrebbe formarsi all'interno o all'esterno della fotocamera. Questa condensa può causare un malfunzionamento della fotocamera.
- Se si forma l'umidità di condensa, spegnere la fotocamera e attendere circa un'ora affinché l'umidità evapori. Tenere presente che se si tenta di riprendere con l'umidità che rimane all'interno dell'obiettivo, non si è in grado di registrare le immagini nitide.

## Le immagini usate in questa guida all'uso

Le immagini usate come esempi in questa guida all'uso sono immagini riprodotte e non sono immagini reali riprese usando questa fotocamera.

# Indice

---

## Note sull'uso della fotocamera

Come usare questa guida all'uso .....	2
Note sull'uso della fotocamera .....	3
Ricerca di funzionamento .....	8
Ricerca di MENU/delle impostazioni .....	10
Identificazione delle parti .....	13
Elenco delle icone visualizzate sullo schermo ...	14
Uso dell'interruttore del modo .....	16
Uso della memoria interna .....	17

---

## Ripresa

Zoom .....	18
DISP (Impostazioni display schermo) .....	19
Flash .....	20
Otturatore sorriso .....	21
Autoscatto .....	22

---

## Visione

Visione dei fermi immagine .....	23
Zoom di riproduzione .....	24
Indice immagini .....	25
Canc. ....	26
Visione dei filmati .....	27

---

## MENU (Ripresa)

Voci MENU (Ripresa) .....	10
---------------------------	----

---

## MENU (Visione)

Voci MENU (Visione) .....	11
---------------------------	----

---

## Impostazioni

Voci di impostazione .....	12
----------------------------	----

---

## Televisore

Visione delle immagini su un televisore .....	72
---	----

---

## Computer

Uso con il computer .....	74
Uso del software .....	75
Collegamento della fotocamera ad un computer.....	77
Caricamento delle immagini su un servizio multimediale.....	79

---

## Stampa

Stampa di fermi immagine .....	81
--------------------------------	----

---

## Soluzione dei problemi

Soluzione dei problemi.....	83
Messaggi di avvertimento .....	91

---

## Altro

“Memory Stick Duo” .....	94
Pacco batteria .....	96
Caricabatterie.....	97

---

# Indice alfabetico

Indice alfabetico ..... 98

Indice

Ricerca di  
funzionamento

Ricerca di MENU/  
delle impostazioni

Indice  
alfabetico

# Ricerca di funzionamento

Indice

Ricerca di  
funzionamento

Ricerca di MENU/  
delle impostazioni

Indice  
alfabetico

Affidamento delle impostazioni alla fotocamera	Regolaz. autom. intelligente.....	29
	Selezione scena .....	31
Ripresa di ritratti	Ripr. morbida .....	31
	Ritr. crepusc.....	31
	Otturatore sorriso.....	21
	Rilevamento visi.....	45
	Rid.occhi rossi .....	56
Ripresa di oggetti in movimento	Modo filmato .....	16
	Impostazioni raffica .....	37
Ripresa senza sfocatura	Alta sensibilità.....	31
	Autoscatto con ritardo di 2 secondi.....	22
	ISO.....	39
	SteadyShot.....	36
Ripresa con retroilluminazione	Flash forzato .....	20
	Identificazione scena.....	29, 33
Ripresa in luoghi bui	Alta sensibilità.....	31
	Sincr. lenta.....	20
	ISO.....	39
Regolazione dell'esposizione	EV .....	38



Cambiamento della posizione di messa a fuoco	Mes. fuoco .....	41
Cambiamento della dimensione dell'immagine	Dim. imm. ....	34
Cancellazione delle immagini	Canc. .... Formatta .....	26, 49 65
Visualizzazione delle immagini ingrandite	Zoom di riproduzione..... Rifinitura (Ridimension.) .....	24 48
Modifica delle immagini	Ritocco.....	48
Riproduzione di una serie di immagini in ordine	Diapo.....	47
Ripresa/Visione con gli indicatori facili da vedere	Modo facile .....	33, 46
Stampa delle immagini con la data	Uso di "PMB (Picture Motion Browser)" .....	75
Cambiamento delle impostazioni della data e dell'ora	Impost. data & ora.....	71
Inizializzazione delle impostazioni	Inizializza .....	61
Stampa delle immagini	Stampa .....	81
Visione sui televisori	Visione delle immagini su un televisore.....	72

# Ricerca di MENU/delle impostazioni

## Voci MENU (Ripresa)

È possibile selezionare facilmente le varie funzioni di ripresa dal tasto MENU.

- 1 Premere il tasto ON/OFF (Alimentazione) per impostare il modo di ripresa.
- 2 Premere il tasto MENU per visualizzare la schermata MENU.
- 3 Selezionare la voce del menu desiderata con ▲/▼/◀/▶ sul tasto di controllo.
- 4 Premere il tasto MENU per disattivare la schermata MENU.

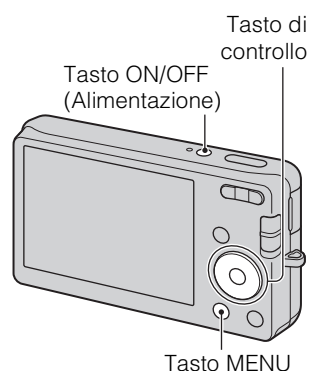

Nella seguente tabella, ✓ indica le impostazioni che possono essere cambiate, mentre – indica le impostazioni che non possono essere cambiate. Una impostazione potrebbe essere fissa o limitata a seconda del modo di ripresa. Per i dettagli, vedere la pagina per ciascuna voce. Le icone sotto [ SCN ] indicano i modi disponibili.







Interruttore del modo	📷			📏
Modo REG	i📷	P	SCN	
Modo REG	✓	✓	✓	—
Selezione scena	—	—	✓	—
EASY (Modo facile)	✓	✓	✓	—
Dim. imm.	✓	✓	✓	✓
SteadyShot	✓	✓	✓	—
Impostazioni raffica	✓	✓	👤 📷 📏 📷	—
EV	✓	✓	✓	✓
ISO	—	✓	—	—
Bil.bianco	—	✓	ISO 📏	✓
Mes. fuoco	—	✓	—	—
Modo mis.esp.	—	✓	—	✓
Sensibilità rilevam. sorrisi	✓	✓	ISO 👤 👤 📏 📷	—
Rilevamento visi	✓	✓	ISO 👤 📏 📷	—
📏 (Impost.)	✓	✓	✓	✓

### Nota

- Sullo schermo si visualizzano solo le voci che sono disponibili per ciascun modo.







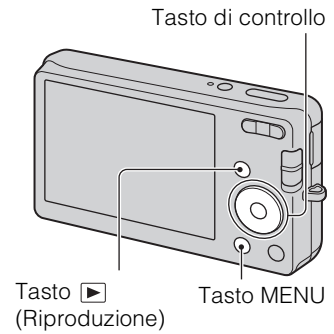

## Voci MENU (Visione)

È possibile selezionare facilmente le varie funzioni di visione dal tasto MENU.

- 1 Premere il tasto  (Riproduzione) per cambiare al modo di riproduzione.
- 2 Premere il tasto MENU per visualizzare la schermata MENU.
- 3 Selezionare la voce del menu desiderata con /// sul tasto di controllo.
- 4 Premere  sul centro del tasto di controllo.



Nella seguente tabella, ✓ indica le impostazioni che possono essere cambiate, mentre – indica le impostazioni che non possono essere cambiate.

Voci di menu	Scheda di memoria	Memoria interna
EASY (Modo facile)	✓	✓
 (Diapo)	✓	✓
 (Ritocco)	✓	✓
 (Canc.)	✓	✓
 (Proteggi)	✓	✓
DPOF	✓	—
 (Stampa)	✓	✓
 (Ruota)	✓	✓
 (Seleziona cartella)	✓	—
 (Impost.)	✓	✓

### Nota





- Sullo schermo si visualizzano solo le voci che sono disponibili per ciascun modo.

# Voci di impostazione

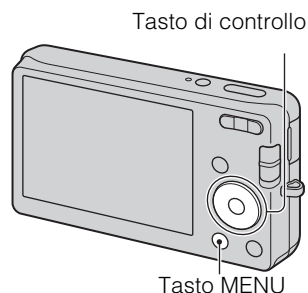
È possibile cambiare le impostazioni sulla schermata  (Impost.).

- 1 Premere il tasto MENU per visualizzare la schermata MENU.
- 2 Selezionare  (Impost.) con ▼ sul tasto di controllo, quindi premere ● sul centro del tasto di controllo per visualizzare la schermata di impostazione.
- 3 Selezionare la voce desiderata con ▲/▼/◀/▶, quindi premere ●.
- 4 Selezionare l'impostazione desiderata, quindi premere ●.



Categorie	Voci
 <b>Impostazioni ripresa</b>	Linea griglia
	Zoom digitale
	Rid.occhi rossi
 <b>Impostaz. principali</b>	Segn. ac.
	Language Setting
	Guida funz.
	Risparmio energia
	Inizializza
	Uscita video
	Collegam. USB
	Impostazioni LUN
 <b>Str. scheda memoria</b>	Formatta
	Crea cart.REG.
	Camb. cart. REG.
	Cancella cart. REG.
	Copia
	Numero file
 <b>Strum. memoria int.</b>	Formatta
	Numero file
 <b>Impostaz. orologio</b>	Impost. data & ora

## Note

- [Impostazioni ripresa] appare solo quando le impostazioni sono state inserite dal modo di ripresa.
- [Str. scheda memoria] appare solo quando una scheda di memoria è inserita nella fotocamera, mentre [Strum. memoria int.] appare solo quando una scheda di memoria non è inserita.

# Identificazione delle parti

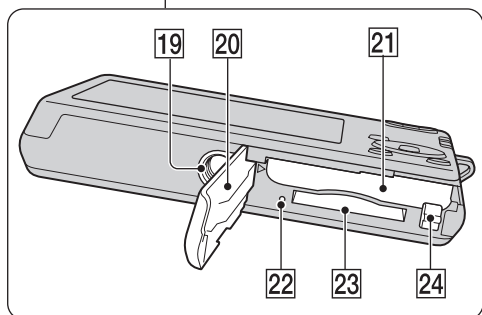
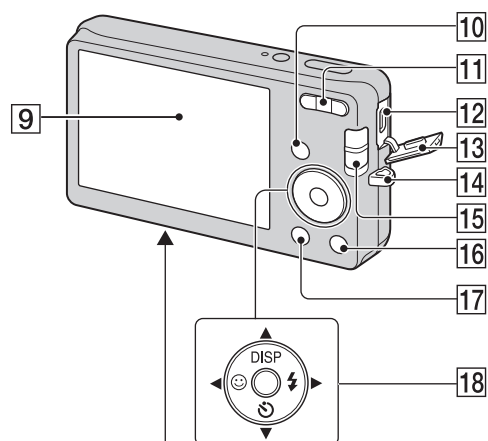
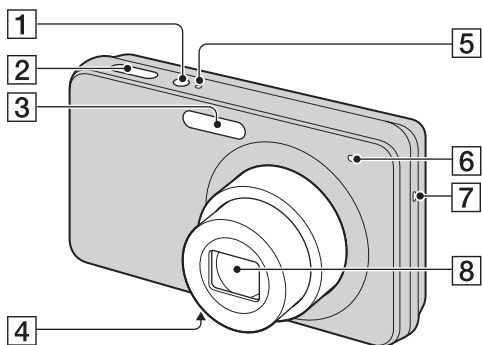

- 1 Tasto ON/OFF (Alimentazione)
- 2 Pulsante di scatto
- 3 Flash
- 4 Microfono
- 5 Spia ON/OFF (Alimentazione)
- 6 Spia dell'autoscatto/Spia dell'otturatore sorriso
- 7 Altoparlante
- 8 Obiettivo
- 9 Schermo LCD
- 10 Tasto (Riproduzione) (23)
- 11 Per la ripresa: Tasto W/T (zoom) (18)  
Per la visione: Tasto Q (Zoom di riproduzione)/Tasto (Indice) (24, 25)
- 12 Presa (USB)/A/V OUT
- 13 Coperchio dei terminali
- 14 Gancio per cinturino da polso\*
- 15 Interruttore del modo (16)
- 16 Tasto (Cancellazione) (26)
- 17 Tasto MENU (10)
- 18 Tasto di controllo  
MENU attivato: ////  
MENU disattivato: DISP///
- 19 Attacco per treppiede
- 20 Coperchio delle batterie/della scheda di memoria
- 21 Slot di inserimento della batteria
- 22 Spia di accesso
- 23 Slot della scheda di memoria
- 24 Leva di espulsione della batteria

## \* Uso del cinturino da polso

Il cinturino da polso è già fissato alla fotocamera in fabbrica. Mettere la mano nel laccio ad anello per evitare danni alla fotocamera in caso di caduta.

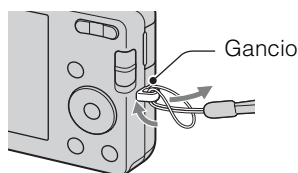

# Elenco delle icone visualizzate sullo schermo

Le icone si visualizzano sullo schermo per indicare lo stato della fotocamera.

È possibile cambiare il display sullo schermo usando DISP (Impostazioni display schermo) sul tasto di controllo.

## Quando si riprendono i fermi immagine

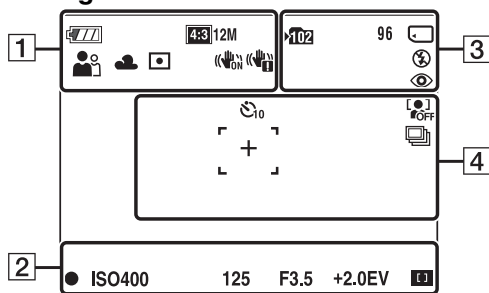

- Le icone sono limitate in EASY (Modo facile).

## Quando si riprendono i filmati

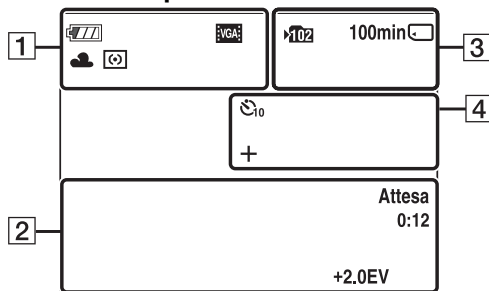

## Quando si riproduce

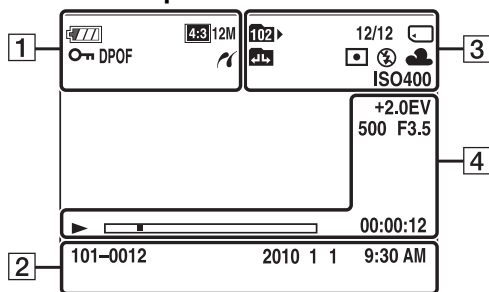

Display	Indicazione
	Batteria rimanente
	Avvertimento di batteria quasi esaurita
	Dimensione dell'immagine
	Selezione scena
	Modo della fotocamera (Regolaz. autom. intelligente, Programm. automatica, Modo filmato)
	Icona di Identificazione scena
	Bilanciamento del bianco
	Modo di misurazione esposimetrica
	SteadyShot
	Avvertimento per la vibrazione
	Indicatore di sensibilità rilevamento sorrisi
	Scala dello zoom
	Collegamento PictBridge
	Proteggi
	Ordine di stampa (DPOF)
	Zoom di riproduzione

2

Display	Indicazione
	Blocco AE/AF
ISO400	Numero ISO
125	Velocità dell'otturatore
F3.5	Valore dell'apertura
+2.0EV	Valore di esposizione
	Indicatore del quadro del telemetro AF
REGIST. Attesa	Registrazione di un filmato/ Attesa di un filmato
0:12	Tempo di registrazione (m:s)
101-0012	Numero della cartella-del file
2010 1 1 9:30 AM	Data/ora registrata dell'immagine di riproduzione

3

Display	Indicazione
	Cartella di registrazione
	Cartella di riproduzione
96	Numero di immagini registrabili
12/12	Numero di immagine/Numero di immagini registrate nella cartella selezionata
100min	Tempo registrabile
	Supporto di registrazione/ Riproduzione (Scheda di memoria, memoria interna)
	Cambiamento di cartella
	Riduzione degli occhi rossi
	Modo di misurazione esposimetrica
	Modo del flash
	Carica del flash
AWB	Bilanciamento del bianco
ISO 400	Numero ISO

4

Display	Indicazione
	Autoscatto
	Rilevamento visi
	Raffica
	Quadro del telemetro AF
	Reticolo di misurazione esposimetrica locale
+2.0EV	Valore di esposizione
500	Velocità dell'otturatore
F3.5	Valore dell'apertura
	Riproduzione
	Barra di riproduzione
00:00:12	Contatore
	Volume



Indice

Ricerca di  
funzionamentoRicerca di MENU/  
delle impostazioniIndice  
alfabetico

# Uso dell'interruttore del modo

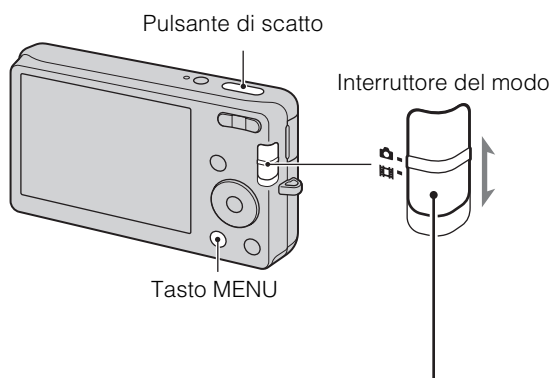
Impostare l'interruttore del modo sulla funzione desiderata.



 <b>(Fermo immagine)</b>	Consente di riprendere i fermi immagine (pagine 29, 30, 31). È possibile impostare il modo desiderato di ripresa dei fermi immagine con MENU → [Modo REG].
 <b>(Filmato)</b>	Consente di registrare i filmati. Premere completamente il pulsante di scatto per avviare la registrazione e poi premere di nuovo il pulsante di scatto per terminare la registrazione.



# Uso della memoria interna

La fotocamera è dotata di una memoria interna di circa 6 MB. Questa memoria non è rimovibile. Anche quando non c'è la scheda di memoria inserita nella fotocamera, è possibile registrare le immagini usando questa memoria interna.

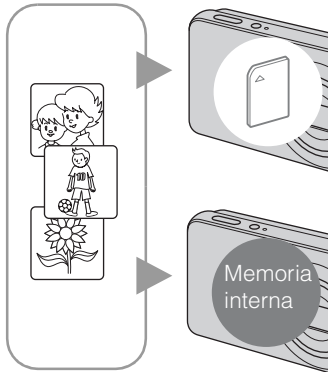

## Quando una scheda di memoria è inserita

**[Registrazione]:** Le immagini vengono registrate sulla scheda di memoria.

**[Riproduzione]:** Le immagini sulla scheda di memoria vengono riprodotte.

**[Menu, Impostazioni, ecc.]:** Varie funzioni possono essere eseguite sulle immagini nella scheda di memoria.

## Quando non c'è la scheda di memoria inserita

**[Registrazione]:** Le immagini vengono registrate usando la memoria interna.

**[Riproduzione]:** Le immagini memorizzate nella memoria interna vengono riprodotte.

**[Menu, Impostazioni, ecc.]:** Varie funzioni possono essere eseguite sulle immagini nella memoria interna.

## Dati di immagine memorizzati nella memoria interna

Si consiglia di copiare (riserva) i dati senza errori usando uno dei seguenti metodi.

### Per copiare (riserva) i dati su un disco rigido del computer

Eseguire la procedura a pagina 77 senza una scheda di memoria inserita nella fotocamera.

### Per copiare (riserva) i dati su una scheda di memoria

Preparare una scheda di memoria con sufficiente capacità disponibile, quindi eseguire la procedura spiegata in [Copia] (pagina 69).

### Note

- Non è possibile trasferire sulla memoria interna i dati che sono su una scheda di memoria.
- Effettuando un collegamento USB tra la fotocamera e un computer con il cavo USB dedicato, è possibile trasferire su un computer i dati memorizzati nella memoria interna. Tuttavia non è possibile trasferire sulla memoria interna i dati che sono su un computer.

# Zoom

È possibile ingrandire l'immagine quando si riprende. La funzione di zoom ottico della fotocamera può ingrandire le immagini fino a 4x.

## 1 Premere il tasto W/T (zoom).

Premere il tasto T per zoomare e il tasto W per zoomare all'indietro.

- Quando la scala dello zoom supera 4x, vedere a pagina 55.

Tasto T



Tasto W











### Nota

- Non è possibile cambiare la scala dello zoom durante la ripresa di un filmato.

# DISP (Impostazioni display schermo)

- 1 Premere DISP (Impostazioni display schermo) sul tasto di controllo.
- 2 Selezionare il modo desiderato con il tasto di controllo.





	 <b>(Luminoso + Solo immagine)</b>	<p>Aumenta la luminosità dello schermo e visualizza solo le immagini.</p>	
	 <b>(Luminoso + Dati esposiz.) (Solo il modo di riproduzione)</b>	<p>Aumenta la luminosità dello schermo e visualizza le informazioni. Si visualizzano anche i dati Exif per l'immagine registrata.</p>	
	 <b>(Luminoso)</b>	<p>Aumenta la luminosità dello schermo e visualizza le informazioni.</p>	
	 <b>(Normale)</b>	<p>Imposta lo schermo sulla luminosità standard e visualizza le informazioni.</p>	

## Nota

- Se si guardano le immagini con la luce esterna luminosa, aumentare la luminosità dello schermo. Tuttavia, l'energia della batteria potrebbe diminuire più rapidamente in tale condizione.

# Flash

- 1 Premere  (Flash) sul tasto di controllo.
- 2 Selezionare il modo desiderato con il tasto di controllo.

✓	 <b>AUTO (Autom.)</b>	Il flash funziona automaticamente nei posti bui o in presenza di controluce.
	 <b>(Attivato)</b>	Il flash funziona sempre.
	 <b>SL (Sincr. lenta)</b>	Il flash funziona sempre. La velocità dell'otturatore è lenta in posti bui per riprendere chiaramente lo sfondo che si trova al di fuori della luce del flash.
	 <b>(Disattivato)</b>	Il flash non funziona.

## Note

- Il flash lampeggia due volte. Il primo lampeggio regola la quantità di luce.
- Durante la carica del flash si visualizza .
- Non è possibile usare il flash durante la ripresa con raffica.
- È possibile selezionare solo [Autom.] o [Disattivato] quando la fotocamera è nel modo di Regolazione automatica intelligente o nel Modo facile.

## Quando nelle foto con flash appaiono le “Macchie circolari bianche”

Questo è causato da particelle (polvere, polline, ecc.) che fluttuano vicino all'obiettivo. Quando vengono accentuate dal flash della fotocamera, appaiono come macchie circolari bianche.

Fotocamera

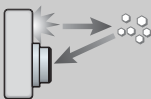

Particelle (polvere, polline, ecc.) nell'aria



## Come è possibile ridurre le “macchie circolari bianche”?

- Illuminare la stanza e riprendere il soggetto senza un flash.
- Selezionare il modo  (Alta sensibilità) in Selezione scena. ([Disattivato] viene selezionato automaticamente.)

# Otturatore sorriso

Quando la fotocamera rileva un sorriso, l'otturatore viene rilasciato automaticamente.

1 Premere 😊 (Sorriso) sul tasto di controllo.

2 Attendere di rilevare un sorriso.

Quando il livello del sorriso supera il punto ◀ sull'indicatore, la fotocamera registra automaticamente le immagini.

Se si preme il pulsante di scatto durante l'Otturatore sorriso, la fotocamera riprende l'immagine, quindi ritorna al modo di Otturatore sorriso.

3 Per interrompere la ripresa, premere di nuovo

😊 (Sorriso).



## Note

- La ripresa usando l'otturatore sorriso termina automaticamente quando la scheda di memoria o la memoria interna si riempie.
- I sorrisi potrebbero non essere rilevati correttamente a seconda delle condizioni.
- Non è possibile usare la funzione di zoom digitale.
- Quando si riprendono i filmati, l'otturatore sorriso non può essere usato.

## 💡 Suggerimenti per una cattura migliore dei sorrisi

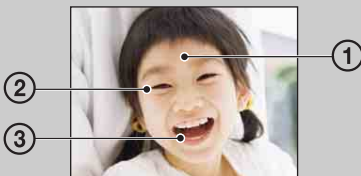





- ① Non coprire gli occhi con la frangia. Non oscurare il viso con il cappello, le maschere, gli occhiali, ecc.
- ② Cercare di orientare il viso di fronte alla fotocamera e possibilmente di non inclinarlo. Tenere gli occhi stretti.
- ③ Fare un bel sorriso a bocca aperta. Il sorriso è più facile da rilevare quando si vedono i denti.

- L'otturatore funziona quando una persona di cui è stato rilevato il viso sorride.
- Se non si rileva un sorriso, impostare la [Sensibilità rilevam. sorrisi] nel menu di impostazione.

# Autoscatto

- 1 Premere  (Autoscatto) sul tasto di controllo.
- 2 Selezionare il modo desiderato con il tasto di controllo.

✓	 OFF (Spento)	Non usa l'autoscatto.
	 10 (10 sec)	Imposta l'autoscatto con un ritardo di 10 secondi. Quando si preme il pulsante di scatto, la spia dell'autoscatto lampeggia e un segnale acustico suona finché l'otturatore funziona. Per annullare, premere di nuovo  .
	 2 (2 sec)	Imposta l'autoscatto su un ritardo di 2 secondi.

## Nota

- Nel Modo facile, è possibile selezionare solo [10 sec] o [Spento].



## Riduzione della sfocatura con l'autoscatto di due secondi

Usare l'autoscatto con ritardo di 2 secondi per evitare la sfocatura di un'immagine. L'otturatore viene rilasciato 2 secondi dopo aver premuto il pulsante di scatto, che riduce la vibrazione della fotocamera quando viene premuto il pulsante di scatto.

# Visione dei fermi immagine

- 1 Premere il tasto  (Riproduzione) per cambiare al modo di riproduzione.
- 2 Selezionare un'immagine con il tasto di controllo.

Indice

Ricerca di  
funzionamento

Ricerca di MENU/  
delle impostazioni

Indice  
alfabetico

# Zoom di riproduzione

Riproduce l'immagine ingrandita.

- 1 Premere il tasto **Q** (Zoom di riproduzione) durante la riproduzione dei fermi immagine.

L'immagine viene ingrandita di due volte rispetto alla dimensione precedente, al centro dell'immagine.

- 2 Regolare la posizione con il tasto di controllo.
- 3 Cambiare la scala dello zoom con il tasto **W/T** (zoom).

Premere il tasto **Q** (T) per zoomare, il lato **W** per zoomare all'indietro. Premere **●** per annullare lo zoom di riproduzione.



**Mostra l'area visualizzata dell'intera immagine**



## Per salvare le immagini ingrandite

È possibile salvare un'immagine ingrandita usando la funzione di rifinitura. Premere **MENU** → [Ritocco] → [Rifinitura (Ridimension.)].



# Indice immagini

Visualizza contemporaneamente più immagini.

- 1 Premere il tasto  (Riproduzione) per cambiare al modo di riproduzione.
- 2 Premere il tasto  (Indice) per visualizzare la schermata dell'indice di immagini.  
Premere di nuovo il tasto per visualizzare una schermata dell'indice con ancora più immagini.
- 3 Per ritornare alla schermata dell'immagine singola, selezionare un'immagine con il tasto di controllo, quindi premere .



## Nota

- Quando la fotocamera è impostata sul Modo facile durante la visualizzazione dell'indice immagini, lo schermo LCD cambia alla schermata dell'immagine singola. Non è possibile guardare le immagini nel modo dell'indice durante il Modo facile.





Visualizzazione delle immagini della cartella desiderata



Selezionare la barra sul lato sinistro con il tasto di controllo, quindi selezionare la cartella desiderata con /.

# Canc.

Consente di selezionare le immagini indesiderate per la cancellazione. È anche possibile cancellare le immagini dal tasto MENU (pagina 49).

- 1 Premere il tasto  (Riproduzione) per cambiare al modo di riproduzione.
- 2 Tasto  (Cancellazione) → modo desiderato → ● sul tasto di controllo

<b>Tutto qs. cart.</b>	Cancella contemporaneamente tutte le immagini nella cartella selezionata. Premere [OK] → ● dopo il punto 2.
<b>Immagini multiple</b>	Consente di selezionare e cancellare più immagini. Eseguire le seguenti operazioni dopo il punto 2. ① Selezionare un'immagine, quindi premere ●. Ripetere i suddetti punti finché non ci sono più immagini da cancellare. Selezionare di nuovo un'immagine con il contrassegno ✓ per rilasciare il contrassegno ✓. ② MENU → [OK] → ●
<b>Qs. imm.</b>	Cancella l'immagine visualizzata attualmente nel modo dell'immagine singola.
<b>Uscita</b>	Annulla la cancellazione.

## Nota

- Nel Modo facile, è possibile cancellare solo l'immagine attualmente visualizzata.

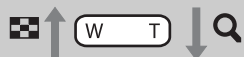
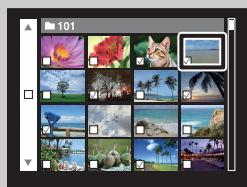

 È possibile cambiare tra il modo dell'indice e il modo dell'immagine singola quando si selezionano le immagini









Premere il tasto **Q** (T) del tasto W/T (zoom) nel modo dell'indice per ritornare al modo dell'immagine singola e premere il tasto **W** (Indice) (W) nel modo dell'immagine singola per ritornare al modo dell'indice.

- È anche possibile cambiare tra il modo dell'indice e il modo dell'immagine singola in [Proteggi], [DPOF] o [Stampa].

# Visione dei filmati

- 1 Premere il tasto  (Riproduzione) per cambiare al modo di riproduzione.
- 2 Selezionare un filmato con il tasto di controllo.
- 3 Premere .



La riproduzione del filmato si avvia.

Tasto di controllo	Funzione della riproduzione
	Riproduzione normale/Pausa
	Avanzamento rapido
	Riavvolgimento rapido
	Visualizza la schermata di controllo del volume. <ul style="list-style-type: none"><li>• Regolare il volume con / sul tasto di controllo, quindi premere .</li></ul>

## Nota



- Si potrebbe non essere in grado di riprodurre alcune immagini riprese usando altre fotocamere.

## Schermata di visione del filmato

Selezionare l'immagine che si desidera visualizzare usando / sul tasto di controllo e premere .

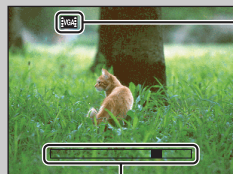
Appare la barra di riproduzione ed è possibile controllare una posizione di riproduzione di un filmato.



 o  appare sulla schermata di visione del filmato. L'icona visualizzata potrebbe variare a seconda della dimensione dell'immagine.

Barra di riproduzione

# Modo REG

Consente di impostare il modo di ripresa dei fermi immagine.



1 Impostare l'interruttore del modo su  (Fermo immagine).

2 MENU →  (Modo REG) → modo desiderato

✓	<b> (Regolaz. autom. intelligente)</b>	Consente di riprendere i fermi immagine con l'impostazione regolata automaticamente (pagina 29).
	<b>P (Programm. automatica)</b>	Consente di riprendere con l'esposizione regolata automaticamente (sia la velocità dell'otturatore che il valore dell'apertura) (pagina 30). Inoltre è possibile selezionare varie impostazioni usando il menu.
	<b>SCN (Selezione scena)</b>	Consente di riprendere con le impostazioni preselezionate secondo la scena (pagina 31).

# Regolaz. autom. intelligente

Consente di riprendere i fermi immagine con l'impostazione regolata automaticamente.

- 1 Impostare l'interruttore del modo su  (Fermo immagine).
- 2 MENU →  (Modo REG) →  (Regolaz. autom. intelligente) → ● sul tasto di controllo
- 3 Riprendere con il pulsante di scatto.

## Nota







- Il modo del flash è impostato su [Autom.] o [Disattivato].

## Identificazione della scena

L'Identificazione scena opera nel modo di Regolazione automatica intelligente. Questa funzione consente alla fotocamera di identificare automaticamente le condizioni di ripresa e di riprendere l'immagine.



Icona di identificazione scena e guida

La fotocamera identifica  (Crepuscolo),  (Ritr. crepusc.),  (Controluce),  (Ritratto in controluce),  (Panorama),  (Macro) o  (Ritratto) e visualizza l'icona e la guida corrispondenti sullo schermo LCD quando la scena viene identificata.

## Se si riprende un fermo immagine di un soggetto che è difficile da mettere a fuoco



- La distanza minima di ripresa è circa 5 cm (W), 50 cm (T) (dall'obiettivo).
- Quando la fotocamera non può mettere a fuoco automaticamente il soggetto, l'indicatore di blocco AE/AF cambia lampeggiando lentamente e non viene emesso il segnale acustico. Ricomporre la ripresa o cambiare l'impostazione della messa a fuoco (pagina 41).

### La messa a fuoco potrebbe essere difficile nelle seguenti situazioni:

- È buio e il soggetto è distante.
- Il contrasto tra il soggetto e lo sfondo è scarso.
- Il soggetto è visto attraverso il vetro.
- Il soggetto si sta muovendo rapidamente.
- In presenza di luce riflettente o superfici lucide.
- Il soggetto è in controluce o c'è una luce lampeggiante.



# Programm. automatica

Consente di riprendere con l'esposizione regolata automaticamente (sia la velocità dell'otturatore che il valore dell'apertura). Inoltre è possibile selezionare varie impostazioni usando il menu.

- 1 Impostare l'interruttore del modo su  (Fermo immagine).
- 2 MENU →  (Modo REG) → P (Programm. automatica) → ● sul tasto di controllo.
- 3 Riprendere con il pulsante di scatto.



# Selezione scena

Consente di riprendere con le impostazioni preselezionate secondo la scena.

- 1 Impostare l'interruttore del modo su  (Fermo immagine).
- 2 MENU →  (Modo REG) → SCN (Selezione scena) → ● sul tasto di controllo → modo desiderato

 <b>(Alta sensibilità)</b>	Consente di riprendere le immagini senza un flash in condizioni di scarsa illuminazione, riducendo la sfocatura.		
 <b>(Ripr. morbida)</b>	Consente di riprendere le immagini con un'atmosfera più delicata per i ritratti e i fiori, ecc.		
 <b>(Panorama)</b>	Consente la ripresa facile di scene distanti mettendo a fuoco in lontananza. Riprende il cielo azzurro intenso e i colori della flora.		
 <b>(Ritr. crepusc.)</b>	Consente di riprendere le immagini nitide di persone con vista notturna sullo sfondo senza compromettere l'atmosfera.		
 <b>(Crepuscolo)</b>	Consente di riprendere le scene notturne molto distanti senza perdere l'atmosfera scura dell'ambiente circostante.		
 <b>(Cibi)</b>	Cambia al modo Macro, consentendo di riprendere le preparazioni dei cibi con colori piacevoli e vivaci.		
 <b>(Spiaggia)</b>	Consente di registrare nitidamente il colore blu dell'acqua quando si riprendono delle scene al mare o sulle rive del lago.		
 <b>(Neve)</b>	Consente di registrare le immagini nitide evitando i colori smorti nelle scene sulla neve o in altri posti in cui l'intero schermo appare bianco.		

## Nota

- Quando si riprendono le immagini usando il modo  (Ritr. crepusc.) o  (Crepuscolo), la velocità dell'otturatore è più lenta e le immagini tendono a sfocare. Per evitare la sfocatura, si consiglia l'uso di un treppiede.

## Funzioni utilizzabili in Selezione scena

Per riprendere un'immagine in modo appropriato secondo la condizione della scena, una combinazione di funzioni viene determinata dalla fotocamera. ✓ indica le impostazioni che possono essere cambiate, mentre – indica le impostazioni che non possono essere cambiate. Le icone sotto [Flash] indicano i modi del flash disponibili.

Alcune funzioni non sono disponibili, a seconda del modo di Selezione scena.

	Flash	Rilevamento visi/ Otturatore sorriso	Raffica	Bil.bianco
ISO	⊗	✓	—	✓* <sup>1</sup>
	✓	✓* <sup>2</sup>	✓	—
	⚡ ⊗	—	✓	—
	⚡ SL	✓	—	—
	⊗	—	—	—
	⚡ ⊗	—	—	✓
	⚡ ⊗	✓	✓	—
	⚡ ⊗	✓	✓	—

\*<sup>1</sup> [Flash] per [Bil.bianco] non può essere selezionato.

\*<sup>2</sup> [Spento] per [Rilevamento visi] non può essere selezionato.



# Modo facile



Consente di riprendere i fermi immagine usando le funzioni minime necessarie. La dimensione del testo aumenta e gli indicatori diventano più facili da vedere.

- 1 MENU → EASY (Modo facile) → [OK] → ● sul tasto di controllo.
- 2 Riprendere con il pulsante di scatto.

## Note

- L'energia delle batterie potrebbe diminuire più rapidamente perché la luminosità dello schermo aumenta automaticamente.
- Quando si preme il tasto  (Riproduzione), il modo di riproduzione cambia anche a [Modo facile].

## Funzioni di ripresa disponibili nel Modo facile







<b>Dim. imm.:</b>	MENU → [Dim. imm.] → ● sul tasto di controllo → modo desiderato → ●. Selezionare tra la dimensione [Grande] o [Piccola].
<b>Autoscatto:</b>	 sul tasto di controllo → modo desiderato. Selezionare tra il modo [10 sec] o [Spento].
<b>Flash:</b>	 sul tasto di controllo → modo desiderato. Selezionare tra il modo [Autom.] o [Disattivato].
<b>Otturatore sorriso:</b>	 sul tasto di controllo
<b>Uscita da modo facile:</b>	MENU → [Uscita da modo facile] → [OK] → ● sul tasto di controllo.

## Identificazione della scena

L'Identificazione scena opera nel modo di Ripresa facile. Questa funzione consente alla fotocamera di identificare automaticamente le condizioni di ripresa e di riprendere l'immagine.



Icona di Identificazione scena

La fotocamera identifica  (Crepuscolo),  (Ritr. crepusc.),  (Controluce),  (Ritratto in controluce),  (Panorama),  (Macro) o  (Ritratto) e visualizza un'icona sullo schermo LCD quando la scena viene identificata.







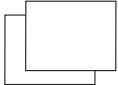

# Dim. imm.

La dimensione dell'immagine determina la dimensione del file di immagine che viene registrato quando si scatta un'immagine.

Maggiore è la dimensione dell'immagine, più dettagli saranno riprodotti quando l'immagine viene stampata su carta di formato grande. Minore è la dimensione dell'immagine, più immagini possono essere registrate.

1 MENU →  (Dim. imm.) → dimensione desiderata

## Quando si riprendono i fermi immagine

	Dimensione dell'immagine	Note per l'uso	Numero di immagini	Stampa
✓	 (4000×3000) 12M	Per stampe fino al formato A3+	Inferiore 	Fine 
	 (3264×2448) 8M	Per stampe fino al formato A3	↑	↑
	 (2592×1944) 5M	Per stampe da 10 × 15 cm fino al formato A4	↓	↓
	 (640×480) VGA	Per gli allegati e-mail	Maggiore 	Scadente 
	 (4000×2248) 9M	Per la visione su un televisore ad alta definizione	Inferiore ↑	Fine ↑
	 (1920×1080) 2M		Maggiore ↓	Scadente ↓

### Nota

- Quando si stampano le immagini registrate con rapporto di aspetto 16:9, entrambi i bordi saranno tagliati.

## Nel Modo facile

✓	<b>Grande</b>	Riprende le immagini nel formato [12M].
	<b>Piccola</b>	Riprende le immagini nel formato [5M].

## Quando si riprendono i filmati

Maggiore è la dimensione dell'immagine, superiore è la qualità dell'immagine.

I filmati ripresi con questa fotocamera saranno registrati nel formato AVI (Motion JPEG), circa 30 fotogrammi al secondo.

	Dimensione dell'immagine del filmato	Note per l'uso
✓	<b>VGA: VGA (640×480)</b>	Per la visione su uno schermo televisivo
	<b>QVGA: QVGA (320×240)</b>	Per l'invio come un allegato e-mail

### 💡 “Qualità dell'immagine” e “dimensione dell'immagine”

Un'immagine digitale è composta da una serie di piccoli punti denominati pixel.

Se contiene molti pixel, l'immagine diventa più grande, richiede maggiore memoria e l'immagine si visualizza con dettagli precisi. La “dimensione dell'immagine” è indicata dal numero di pixel. Anche se non è possibile vedere le differenze sullo schermo della fotocamera, i dettagli precisi e il tempo di elaborazione dei dati variano quando si stampa o si visualizza l'immagine su uno schermo del computer.

#### Descrizione dei pixel e della dimensione dell'immagine

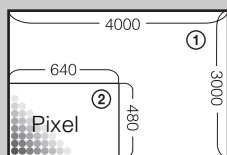

- ① Dimensione dell'immagine: 12M  
 $4000 \text{ pixel} \times 3000 \text{ pixel} = 12.000.000 \text{ pixel}$
- ② Dimensione dell'immagine: VGA  
 $640 \text{ pixel} \times 480 \text{ pixel} = 307.200 \text{ pixel}$

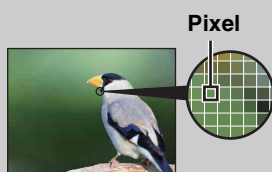

Pixel



#### **Molti pixel**

(Buona qualità dell'immagine e dimensione grande del file)





#### **Pochi pixel**

(Qualità scadente dell'immagine, ma dimensione piccola del file)

# SteadyShot

Seleziona il modo di antisfocatura.



1 MENU →  (SteadyShot) → modo desiderato

✓	 <b>(Spento)</b>	Non usa il modo di antisfocatura.
	 <b>(Autom.)</b>	Attiva automaticamente la funzione di antisfocatura quando è probabile che le condizioni di ripresa provochino la vibrazione della fotocamera. È possibile stabilizzare le immagini anche quando si esegue la zoomata su un soggetto lontano.

## Note

- [SteadyShot] è fissato su [Spento] quando la fotocamera è nel Modo filmato o la funzione di Otturatore sorriso è attivata.
- Per l'elaborazione delle immagini è necessario del tempo.
- Quando si riprende con un flash, la funzione di antisfocatura non è operativa.

## Suggerimenti per evitare l'immagine sfocata

La fotocamera si è mossa accidentalmente quando è stata scattata l'immagine. Questo fenomeno è denominato "Vibrazione della fotocamera". D'altro lato, se il soggetto si è mosso quando è stata scattata l'immagine, è denominato "sfocatura del soggetto". Inoltre, la vibrazione della fotocamera e la sfocatura del soggetto si verificano frequentemente in condizioni di scarsa illuminazione o di velocità lenta dell'otturatore, come quelle presenti  (Ritr. crepusc.) o nel modo  (Crepuscolo). In tal caso riprendere tenendo in considerazione i seguenti suggerimenti.

### Vibrazione della fotocamera

Le mani o il corpo vibrano mentre si tiene la fotocamera e si preme il pulsante di scatto, quindi l'intero schermo viene sfocato.

- Usare un treppiede o collocare la fotocamera su una superficie piana per tenere ferma la fotocamera.
- Riprendere usando l'autoscatto con un ritardo di 2 secondi e dare stabilità alla fotocamera tenendo saldamente le braccia sui fianchi dopo aver premuto il pulsante di scatto.

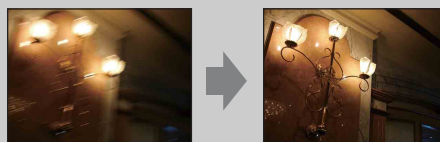

### Sfocatura del soggetto

Anche se la fotocamera è ferma, il soggetto si muove durante l'esposizione perciò il soggetto viene ripreso sfocato quando si preme il pulsante di scatto. La vibrazione della fotocamera è ridotta automaticamente usando la funzione di antisfocatura. Tuttavia, la funzione non riduce efficacemente la sfocatura del soggetto.

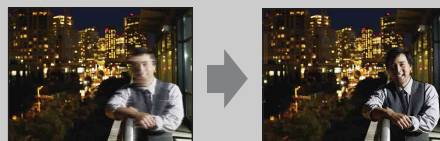

- Selezionare il modo  (Alta sensibilità) in Selezione scena.
- Selezionare una sensibilità ISO superiore per accelerare la velocità dell'otturatore e premere il pulsante di scatto prima che il soggetto si muova.



# Impostazioni raffica

È possibile selezionare il modo dell'immagine singola o il modo a raffica come il modo di ripresa.

1 MENU →  (Impostazioni raffica) → modo desiderato

✓	 <b>(Singola)</b>	Registra una singola immagine.
	 <b>(Raffica)</b>	<p>Consente di registrare un massimo di 100 immagini in successione quando viene mantenuto premuto il pulsante di scatto.</p>  <p><b>Note</b></p> <ul style="list-style-type: none"><li>• La ripresa a raffica non è disponibile in Modo filmato, Otturatore sorriso o Modo facile.</li><li>• Il flash è impostato su [Disattivato].</li><li>• Quando si registra con l'autoscatto, viene registrata una serie di cinque immagini al massimo.</li><li>• L'intervallo di registrazione risulta maggiore, a seconda dell'impostazione per la dimensione dell'immagine.</li><li>• Quando il livello delle batterie è basso o quando la memoria interna o la scheda di memoria è piena, la raffica si interrompe.</li><li>• La messa a fuoco, il bilanciamento del bianco e l'esposizione sono regolati per la prima immagine e queste impostazioni vengono anche usate per le altre immagini.</li></ul>

# EV

È possibile regolare manualmente l'esposizione in passi da  $1/3$  EV in un campo di variazione da  $-2,0$  EV a  $+2,0$  EV.

1 MENU → 0EV (EV) → impostazione EV desiderata

## Note

- Nel Modo facile, l'impostazione EV non può essere regolata.
- Se si riprende un soggetto in condizioni molto luminose o buie o quando si usa il flash, la regolazione dell'esposizione potrebbe non essere efficace.

## Regolazione dell'esposizione per immagini dall'aspetto migliore



Sovraesposizione = troppa luce  
Immagine biancastra



**Impostazione EV inferiore -**



Esposizione corretta



**Impostazione EV superiore +**

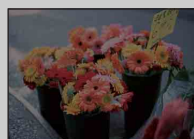

Sottoesposizione = pochissima luce  
Immagine più scura

# ISO

Imposta la sensibilità luminosa quando la fotocamera è nel modo di programmazione automatica.

1 MENU →  (Modo REG) → P (Programm. automatica) → <sup>ISO</sup><sub>AUTO</sub> (ISO)  
→ modo desiderato

✓	<b>ISO AUTO (Autom.)</b>	Imposta automaticamente la sensibilità ISO.
	ISO / ISO / ISO / 100 / 200 / 400 / ISO / ISO / ISO 800 / 1600 / 3200	È possibile ridurre la sfocatura dell'immagine in posti bui o con i soggetti in movimento aumentando la sensibilità ISO (selezionare un numero maggiore).

## Nota

- Le impostazioni ISO diverse da [ISO AUTO], da [ISO 100] a [ISO 800] non possono essere selezionate quando il modo di registrazione è impostato su Rafficca.

## Regolazione della sensibilità ISO (Indice di esposizione consigliata)

La sensibilità ISO è un grado di velocità per il supporto di registrazione che incorpora un sensore delle immagini che riceve la luce. Anche quando l'esposizione è uguale, le immagini variano a seconda della sensibilità ISO.



### Sensibilità ISO alta

Registra un'immagine luminosa anche in luoghi bui aumentando la velocità dell'otturatore per ridurre la sfocatura. Tuttavia, l'immagine tende a diventare disturbata.



### Sensibilità ISO bassa

Registra un'immagine più uniforme. Tuttavia, quando l'esposizione è insufficiente, l'immagine potrebbe diventare più scura.

# Bil.bianco

Regola i toni di colore secondo le condizioni di illuminazione circostante. Usare questa funzione se il colore dell'immagine sembra innaturale.

1 MENU →  $\frac{WB}{AUTO}$  (Bil.bianco) → modo desiderato





✓ $\frac{WB}{AUTO}$ (Autom.)	Regola automaticamente il bilanciamento del bianco in modo che i colori sembrino naturali.
☀ (Luce giorno)	Consente di regolare per le condizioni all'aperto in una giornata di sole, le viste di sera, le scene notturne, le insegne al neon, i fuochi d'artificio, ecc.
☁ (Nuvoloso)	Consente di regolare per un cielo nuvoloso o un luogo ombreggiato.
☀ <sub>1</sub> (Bil. bianco a fluorescenza 1) ☀ <sub>2</sub> (Bil. bianco a fluorescenza 2) ☀ <sub>3</sub> (Bil. bianco a fluorescenza 3)	[Bil. bianco a fluorescenza 1]: Consente di regolare in presenza di luci a fluorescenza bianche. [Bil. bianco a fluorescenza 2]: Consente di regolare in presenza di luci a fluorescenza bianche naturali. [Bil. bianco a fluorescenza 3]: Consente di regolare in presenza di luci a fluorescenza bianche diurne.
💡 (Incandescente)	Consente di regolare per i luoghi con luci a incandescenza o in presenza di luci intense, come in uno studio fotografico.
⚡ <sub>WB</sub> (Flash)	Consente di regolare per le condizioni del flash.

## Note

- [Bil.bianco] non può essere regolato in Regolazione automatica intelligente o Modo facile.
- Non è possibile regolare [Flash] nel [Bil.bianco] in Modo filmato o quando Selezione scena è impostata su  $\uparrow$ ISO (Alta sensibilità).
- Con le luci a fluorescenza che sfarfallano, la funzione di bilanciamento del bianco potrebbe non essere operativa in modo corretto anche se si seleziona [Bil. bianco a fluorescenza 1], [Bil. bianco a fluorescenza 2] o [Bil. bianco a fluorescenza 3].
- Quando si riprende con un flash in un modo diverso da [Flash], [Bil.bianco] è impostato su [Autom.].
- Quando il flash è [Attivato] o [Sincr. lenta], il bilanciamento del bianco può essere solo regolato su [Autom.] o [Flash].

## 💡 Effetti delle condizioni di illuminazione

Il colore visibile del soggetto è influenzato dalle condizioni di illuminazione. I toni di colore vengono regolati automaticamente, ma è possibile regolare manualmente i toni di colore usando la funzione di Bilanciamento del bianco.



Tempo/ illuminazione	Luce del giorno	Nuvoloso	Fluorescente	Incandescente
Caratteristiche della luce	Bianca (standard) 	Bluastro 	Sfumata di verde 	Rossastra 







# Mes. fuoco

È possibile cambiare il metodo di messa a fuoco. Usare il menu quando è difficile ottenere la messa a fuoco appropriata nel modo di messa a fuoco automatica.

AF sta per “Messa a fuoco automatica”, una funzione che regola automaticamente la messa a fuoco.

1 MENU →  (Modo REG) → P (Programm. automatica) →  (Mes. fuoco) → modo desiderato

✓	 (Multi AF)	<p>Mette a fuoco automaticamente un soggetto in tutti i campi della cornice del mirino. Quando si preme parzialmente il pulsante di scatto nel modo di ripresa dei fermi immagine, una cornice verde si visualizza intorno all'area che è a fuoco.</p> <ul style="list-style-type: none"><li>• Quando la funzione di Rilevamento visi è attiva, AF opera con priorità sui visi.</li></ul>	 Quadro del telemetro AF
	 (Centro AF)	<p>Mette a fuoco automaticamente un soggetto al centro della cornice del mirino. Usando contemporaneamente la funzione di blocco AF, è possibile comporre l'immagine nel modo desiderato.</p>	 Quadro del telemetro AF

## Note

- Quando si usa [Zoom digitale], il quadro del telemetro AF è disabilitato e appare con una linea tratteggiata. In questo caso, la fotocamera funziona per mettere a fuoco i soggetti in centro allo schermo.
- Quando il modo di messa a fuoco è impostato su un'opzione diversa da [Multi AF], non è possibile usare la funzione di Rilevamento visi.
- Il modo di messa a fuoco è fissato su [Multi AF] nelle seguenti situazioni:
  - Nel modo di Regolazione automatica intelligente
  - Nel Modo facile
  - Nel Modo filmato
  - Quando la funzione di Otturatore sorriso è attivata

## 💡 Messa a fuoco di soggetti vicino al bordo dello schermo

Se il soggetto non è a fuoco, eseguire le seguenti operazioni:

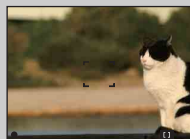
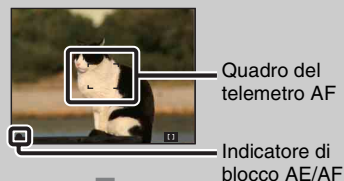

① Ricomporre la ripresa in modo che il soggetto sia centrato nel telemetro AF e premere parzialmente il pulsante di scatto per mettere a fuoco il soggetto (Blocco AF).



② Quando l'indicatore di blocco AE/AF smette di lampeggiare e rimane acceso, ritornare all'inquadratura composta del tutto e premere completamente il pulsante di scatto.

- Finché non si preme completamente il pulsante di scatto, è possibile riprovare la procedura il numero di volte necessario.



# Modo mis.esp.





Seleziona il modo di misurazione esposimetrica che imposta quale parte del soggetto bisogna misurare per determinare l'esposizione.

## Nella ripresa di fermi immagine:

1 MENU →  (Modo REG) → P (Programm. automatica) →  (Modo mis.esp.) → modo desiderato

## Nella ripresa di filmati:

1 Impostare l'interruttore del modo su  (Filmato) → MENU →  (Modo mis.esp.) → modo desiderato.

✓	 <b>(Multipla)</b>	Divide in più zone e misura ogni zona. La fotocamera determina un'esposizione ben bilanciata (misurazione esposimetrica multipla).
	 <b>(Centro)</b>	Misura il centro dell'immagine e determina l'esposizione in base alla luminosità del soggetto in quel punto (misurazione esposimetrica con prevalenza al centro).
	 <b>(Locale)</b>	Misura solo una parte del soggetto (misurazione esposimetrica locale). Questa funzione è utile quando il soggetto è in controluce o quando c'è un forte contrasto fra il soggetto e lo sfondo.  <b>Reticolo di misurazione esposimetrica locale</b> Si posiziona sul soggetto

## Note

- Nel Modo filmato, [Locale] non può essere selezionato.
- Se si imposta il modo di misurazione esposimetrica su un'opzione diversa da [Multipla], la funzione di Rilevamento visi non può essere usata.
- Il modo di misurazione esposimetrica è fissato su [Multipla] nelle seguenti situazioni:
  - Nel modo di Regolazione automatica intelligente
  - Nel Modo facile
  - Quando la funzione di Otturatore sorriso è attivata

# Sensibilità rilevam. sorrisi

Imposta la sensibilità della funzione di Otturatore sorriso per rilevare i sorrisi.

1 MENU → 😊 (Sensibilità rilevam. sorrisi) → modo desiderato

	😄 (Grande sorriso)	Rileva un grande sorriso.
✓	😊 (Sorriso normale)	Rileva un sorriso normale.
	🙂 (Leggero sorriso)	Rileva anche un leggero sorriso.

## Note

- I sorrisi potrebbero non essere rilevati correttamente a seconda delle condizioni.
- [Sensibilità rilevam. sorrisi] non può essere regolata in Modo facile o Modo filmato.

# Rilevamento visi

Quando si usa la funzione di Rilevamento visi, la fotocamera rileva i visi dei soggetti e regola automaticamente le impostazioni di messa a fuoco, flash, esposizione, bilanciamento del bianco e riduzione degli occhi rossi.





## Cornice di Rilevamento visi (Arancione)

Quando la fotocamera rileva più di un soggetto, la fotocamera giudica qual è il soggetto principale e imposta la messa a fuoco in base alla priorità. La cornice di Rilevamento visi per il soggetto principale diventa arancione. La cornice per cui è impostata la messa a fuoco diventa verde premendo parzialmente il pulsante di scatto.

## Cornice di Rilevamento visi (Bianca)

1 MENU →  (Rilevamento visi) → modo desiderato

✓	 <b>(Autom.)</b>	Seleziona il viso che la fotocamera deve mettere a fuoco automaticamente.
	 <b>(Spento)</b>	Non usa la funzione di Rilevamento visi.

## Note

- [Rilevamento visi] non può essere selezionato nel Modo facile o nel Modo filmato.
- È possibile selezionare [Rilevamento visi] solo quando il modo di messa a fuoco è impostato su [Multi AF] o il modo di misurazione esposimetrica è impostato su [Multipla].
- La funzione di Rilevamento visi non è operativa quando si usa lo zoom digitale.
- È possibile rilevare un massimo di 8 visi dei soggetti.
- Durante la ripresa con Otturatore sorriso, [Rilevamento visi] viene impostato automaticamente su [Autom.] anche se è impostato su [Spento].

# Modo facile

Quando si guardano i fermi immagine nel Modo facile, il testo della schermata di riproduzione si ingrandisce, gli indicatori diventano più facili da vedere.

- 1 Premere il tasto  (Riproduzione) per cambiare al modo di riproduzione.
- 2 MENU → EASY (Modo facile) → [OK] → ● sul tasto di controllo

## Note

- La carica della batteria si esaurisce più rapidamente perché la luminosità dello schermo aumenta automaticamente.
- Il modo di ripresa cambia anche al [Modo facile].



## Funzioni per la visione disponibili nel Modo facile



Nel Modo facile, solo la funzione di cancellazione è disponibile.

**Tasto  (Cancellazione)** È possibile cancellare l'immagine visualizzata attualmente. Selezionare [OK] → ●.

**Tasto MENU** È possibile cancellare l'immagine visualizzata attualmente con [1 imm.], cancellare tutte le immagini in una cartella con [Tutto]. Selezionare [Uscita da modo facile] → [OK] per uscire dal Modo facile.

# Diapo

Le immagini vengono riprodotte automaticamente in successione.

- 1 Premere il tasto  (Riproduzione) per cambiare al modo di riproduzione.
- 2 MENU →  (Diapo) → ● sul tasto di controllo
- 3 Selezionare un'impostazione desiderata.
- 4 [Avvio] → ●
- 5 Premere ● per terminare la proiezione diapositive.

## Nota

- Non è possibile riprodurre i filmati.

## Immagine

Seleziona il gruppo di immagini da mostrare.

<input checked="" type="checkbox"/>	<b>Tutto</b>	Riproduce una proiezione diapositive di tutti i fermi immagine in ordine.
<input type="checkbox"/>	<b>Cartella</b>	Riproduce una proiezione diapositive di fermi immagine nella cartella attualmente selezionata.

## Nota

- Questa impostazione è fissata su [Cartella] quando la memoria interna viene usata per registrare le immagini.

## Interv.

Imposta l'intervallo di commutazione dello schermo.

<input type="checkbox"/>	<b>1 sec</b>	Imposta l'intervallo di visualizzazione delle immagini.
<input checked="" type="checkbox"/>	<b>3 sec</b>	
<input type="checkbox"/>	<b>5 sec</b>	
<input type="checkbox"/>	<b>10 sec</b>	



## Ripeti



Attiva o disattiva la ripetizione della proiezione diapositive.

<input checked="" type="checkbox"/>	<b>Acceso</b>	Riproduce le immagini a ciclo continuo.
<input type="checkbox"/>	<b>Spento</b>	Dopo aver riprodotto tutte le immagini, la proiezione diapositive finisce.

# Ritocco

Ritocca un'immagine registrata e la registra come un nuovo file.  
L'immagine originale viene conservata.

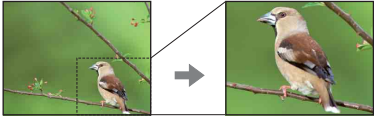
- 1 Premere il tasto  (Riproduzione) per cambiare al modo di riproduzione.
- 2 MENU →  (Ritocco) → modo desiderato → ● sul tasto di controllo
- 3 Eseguire il ritocco secondo il metodo di funzionamento in ciascun modo.

 <b>(Rifinitura (Ridimension.))</b>	<p>Consente di registrare l'immagine di riproduzione zoomata.</p> <ol style="list-style-type: none"><li>① Premere il tasto <b>Q (T)</b> per zoomare e premere <b>W</b> per zoomare all'indietro.</li><li>② Impostare il punto dello zoom con il tasto di controllo.</li><li>③ MENU → selezionare una dimensione dell'immagine da salvare → ●</li><li>④ [OK] → ●</li></ol> <ul style="list-style-type: none"><li>• La qualità delle immagini rifinite potrebbe deteriorarsi.</li><li>• La dimensione dell'immagine che è possibile rifinire varia a seconda dell'immagine.</li></ul>	
 <b>(Correzione degli occhi rossi)</b>	<p>Consente di correggere il fenomeno degli occhi rossi causato dal flash.</p> <ol style="list-style-type: none"><li>① Selezionare [OK] con il tasto di controllo → ●.</li></ol> <ul style="list-style-type: none"><li>• A seconda dell'immagine, potrebbe non essere possibile correggere il fenomeno degli occhi rossi.</li></ul>	



## Nota



- Non è possibile ritoccare i filmati.



# Canc.

Consente di selezionare le immagini indesiderate per la cancellazione. È anche possibile cancellare le immagini usando il tasto  (Cancellazione) (pagina 26).

- 1 Premere il tasto  (Riproduzione) per cambiare al modo di riproduzione.
- 2 MENU →  (Canc.) → modo desiderato → ● sul tasto di controllo
- 3 [OK] → ●



 (Qs. imm.)	Cancella l'immagine visualizzata attualmente nel modo dell'immagine singola.
 (Immagini multiple)	È possibile selezionare e cancellare più immagini. Eseguire le seguenti operazioni dopo il punto 2. ① Selezionare un'immagine, quindi premere ●. Ripetere i suddetti punti finché non ci sono più immagini da cancellare. Selezionare un'immagine con un contrassegno ✓ per rilasciare il contrassegno ✓. ② MENU → [OK] → ●
 (Tutto qs. cart.)	Cancella contemporaneamente tutte le immagini nella cartella selezionata.



## Nota

- Nel Modo facile, è possibile selezionare tra [1 imm.] o [Tutto].

# Proteggi

Protegge le immagini registrate contro la cancellazione accidentale.  
Il contrassegno  si visualizza per le immagini registrate.

- 1 Premere il tasto  (Riproduzione) per cambiare al modo di riproduzione.
- 2 MENU →  (Proteggi) → modo desiderato → ● sul tasto di controllo

 (Qs. imm.)	Protegge l'immagine visualizzata attualmente nel modo dell'immagine singola.
 (Immagini multiple)	È possibile selezionare e proteggere più immagini. Eseguire le seguenti operazioni dopo il punto 2. ① Selezionare un'immagine, quindi premere ●. Ripetere i suddetti punti finché non ci sono più immagini da proteggere. Selezionare un'immagine con un contrassegno ✓ per rilasciare il contrassegno ✓. ② MENU → [OK] → ●

## Per annullare la protezione



Selezionare l'immagine per cui si desidera annullare la protezione e sbloccarla premendo ● sul tasto di controllo secondo la stessa procedura per proteggerla.  
L'indicatore  scompare e la protezione viene rilasciata.

# DPOF

DPOF (Digital Print Order Format) (Formato con ordine di stampa digitale) è una funzione che consente di specificare le immagini della scheda di memoria che si desidera stampare successivamente.

Il contrassegno **DPOF** (Ordine di stampa) si visualizza per le immagini registrate.

- 1 Premere il tasto  (Riproduzione) per cambiare al modo di riproduzione.
- 2 MENU → **DPOF** → modo desiderato → ● sul tasto di controllo

<b>DPOF</b>  (Qs. imm.)	Assegna l'ordine di stampa dell'immagine visualizzata attualmente nel modo dell'immagine singola.
<b>DPOF</b>  (Immagini multiple)	È possibile selezionare e assegnare l'ordine di stampa a più immagini. Eeguire le seguenti operazioni dopo il punto 2. ① Selezionare un'immagine, quindi premere ●. Ripetere i suddetti punti finché non ci sono più immagini da stampare. Selezionare un'immagine con un contrassegno ✓ per rilasciare il contrassegno ✓. ② MENU → [OK] → ●

## Note

- Il contrassegno **DPOF** (Ordine di stampa) non può essere aggiunto ai filmati o alle immagini nella memoria interna.
- È possibile aggiungere un contrassegno **DPOF** (Ordine di stampa) ad un massimo di 999 immagini.







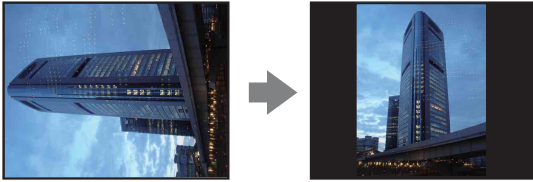

## Cancellazione del contrassegno DPOF

Selezionare l'immagine per cancellare la registrazione DPOF, quindi premere ● sul tasto di controllo con la stessa procedura di quando si effettua un contrassegno **DPOF**.  
Il contrassegno **DPOF** scompare e la registrazione DPOF viene cancellata.

# Ruota

Ruota un fermo immagine. Usare questo per visualizzare un'immagine con l'orientamento orizzontale nell'orientamento verticale.





- 1 Premere il tasto  (Riproduzione) per cambiare al modo di riproduzione.
- 2 MENU →  (Ruota) → ● sul tasto di controllo
- 3 Ruotare l'immagine con [/] → /.
- 4 [OK] → ●

## Note

- Non è possibile ruotare i filmati e i fermi immagine protetti.
- È probabile che non si possano ruotare le immagini riprese con altre fotocamere.
- Quando si guardano le immagini su un computer, le informazioni sulla rotazione dell'immagine potrebbero non essere considerate a seconda del software.

# Selezione cartella

Quando si creano più cartelle in una scheda di memoria, questo seleziona la cartella contenente l'immagine che si desidera riprodurre.

- 1 Premere il tasto  (Riproduzione) per cambiare al modo di riproduzione.
- 2 MENU →  (Seleziona cartella) → ● sul tasto di controllo
- 3 Selezionare la cartella con ◀/▶.
- 4 [OK] → ●



## Nota

- Questa voce non si visualizza quando la memoria interna viene usata per registrare le immagini.





## Visione di immagini attraverso più cartelle

Quando si creano più cartelle, i seguenti indicatori appaiono sulla prima e sull'ultima immagine nella cartella.

- : Sposta alla cartella precedente
- : Sposta alla cartella successiva
- : Sposta alle cartelle precedenti o successive

# Linea griglia



Facendo riferimento alle linee della griglia, è possibile impostare facilmente un soggetto in una posizione orizzontale/verticale.

- 1 Impostare la fotocamera sul modo di ripresa.
- 2 MENU →  (Impost.) →  (Impostazioni ripresa) → [Linea griglia] → modo desiderato → ● sul tasto di controllo

	<b>Acceso</b>	Visualizza le linee della griglia. Le linee della griglia non vengono registrate.
✓	<b>Spento</b>	Non visualizza le linee della griglia.

# Zoom digitale

Seleziona il modo dello zoom digitale. La fotocamera ingrandisce l'immagine usando lo zoom ottico (fino a 4x). Quando viene superata la scala dello zoom, la fotocamera usa lo Smart zoom o lo zoom digitale di precisione.

- 1 Impostare la fotocamera sul modo di ripresa.
- 2 MENU →  (Impost.) →  (Impostazioni ripresa) → [Zoom digitale] → modo desiderato → ● sul tasto di controllo

✓	<b>Smart (SQ)</b>	Ingrandisce l'immagine in modo digitale entro il campo in cui l'immagine non viene distorta, secondo la dimensione dell'immagine (Smart zoom).
	<b>Precis. (PQ)</b>	Ingrandisce tutte le dimensioni dell'immagine per la scala totale dello zoom di circa 8x, incluso lo zoom ottico 4x. Tuttavia, tenere presente che la qualità dell'immagine si deteriora quando viene superata la scala dello zoom ottico (Zoom digitale di precisione).
	<b>Spento</b>	Non usa lo zoom digitale.

## Note

- La funzione di Zoom digitale non è operativa nel Modo filmato o quando la funzione di Otturatore sorriso è attivata.
- Lo smart zoom non è disponibile quando la dimensione dell'immagine è impostata su [12M] o [16:9(9M)].
- La funzione di Rilevamento visi non è operativa quando si usa lo zoom digitale.



## Scala totale dello zoom quando si usa lo Smart zoom (incluso lo zoom ottico 4x)

Il rapporto di zoom supportato è diverso a seconda della dimensione dell'immagine.

Dimensione	Scala totale dello zoom
8M	Circa 4,9x
5M	Circa 6,2x
VGA	Circa 25x
16:9(2M)	Circa 8,3x

# Rid.occhi rossi

Il flash lampeggia due o più volte prima della ripresa per ridurre il fenomeno degli occhi rossi quando viene usato il flash.

- 1 Impostare la fotocamera sul modo di ripresa.
- 2 MENU →  (Impost.) →  (Impostazioni ripresa) → [Rid.occhi rossi] → modo desiderato → ● sul tasto di controllo

✓	<b>Autom.</b>	Quando la funzione di Rilevamento visi è attivata, il flash lampeggia automaticamente per ridurre il fenomeno degli occhi rossi.
	<b>Acceso</b>	Il flash lampeggia sempre per ridurre il fenomeno degli occhi rossi.
	<b>Spento</b>	Non usa la riduzione degli occhi rossi.

## Note

- Per evitare la sfocatura delle immagini, tenere saldamente la fotocamera finché l'otturatore viene rilasciato. Di solito ci vuole un secondo prima che l'otturatore sia rilasciato ed inoltre assicurarsi di non consentire al soggetto di spostarsi durante questo periodo.
- La riduzione degli occhi rossi potrebbe non produrre gli effetti desiderati. Dipende dalle differenze individuali e dalle condizioni, come la distanza dal soggetto o se il soggetto non ha guardato il lampeggio iniziale.
- Se non si usa la funzione di Rilevamento visi, la riduzione degli occhi rossi non funziona, anche quando si seleziona [Autom.].



## Che cosa causa il fenomeno degli occhi rossi?

Le pupille si dilatano in ambienti bui. La luce del flash viene riflessa dai vasi sanguigni sul retro dell'occhio (retina), provocando il fenomeno degli "occhi rossi".

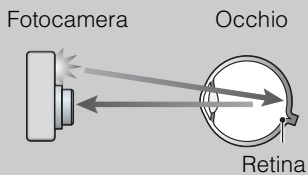



## Altri modi di ridurre gli occhi rossi

- Selezionare il modo  (Alta sensibilità) in Selezione scena. (Il flash è impostato automaticamente su [Disattivato].)
- Quando gli occhi del soggetto diventano rossi, correggere l'immagine con [Ritocco] → [Correzione degli occhi rossi] sul menu di visione o con il software in dotazione "PMB".



# Segn. ac.



Seleziona o disattiva il suono prodotto quando si aziona la fotocamera.

1 MENU →  (Impost.) →  (Impostaz. principali) → [Segn. ac.] → modo desiderato → ● sul tasto di controllo

	<b>Scatto</b>	Attiva il suono dello scatto dell'otturatore quando si preme il pulsante di scatto.
✓	<b>Alto</b>	Attiva il segnale acustico/il suono dello scatto dell'otturatore quando si preme il tasto di controllo/il pulsante di scatto.
	<b>Basso</b>	Se si desidera abbassare il volume del segnale acustico, selezionare [Basso].
	<b>Spento</b>	Disattiva il segnale acustico/il suono dello scatto dell'otturatore.

# Language Setting

Seleziona la lingua da usare nelle voci di menu, negli avvertimenti e nei messaggi.

1 MENU →  (Impost.) →  (Impostaz. principali) → [Language Setting] → modo desiderato → ● sul tasto di controllo

Indice



Ricerca di  
funzionamento

Ricerca di MENU/  
delle impostazioni

Indice  
alfabetico

# Guida funz.



È possibile selezionare se visualizzare o meno la guida delle funzioni quando si aziona la fotocamera.

1 MENU →  (Impost.) →  (Impostaz. principali) → [Guida funz.] → modo desiderato → ● sul tasto di controllo

✓	<b>Acceso</b>	Visualizza la guida delle funzioni.
	<b>Spento</b>	Non visualizza la guida delle funzioni.

# Risparmio energia

Imposta la durata di tempo finché lo schermo LCD si scurisce e il tempo fino a quando la fotocamera si spegne. Se non si usa la fotocamera per un certo periodo di tempo, lo schermo si scurisce e dopo la fotocamera si spegne automaticamente per evitare il consumo del pacco batteria (Funzione di autospegnimento).



1 MENU →  (Impost.) →  (Impostaz. principali) → [Risparmio energia] → modo desiderato → ● sul tasto di controllo

	<b>Resistenza</b>	Lo schermo LCD si scurisce automaticamente se non si usa la fotocamera per circa 30 secondi e l'alimentazione si disattiva se non si usa la fotocamera per circa altri 30 secondi.
✓	<b>Standard</b>	Lo schermo LCD si scurisce automaticamente se non si usa la fotocamera per circa 1 minuto e l'alimentazione si disattiva se non si usa la fotocamera per circa 1 altro minuto.
	<b>Spento</b>	Lo schermo non si scurisce automaticamente e l'alimentazione non si disattiva.

# Inizializza

Inizializza l'impostazione sull'impostazione predefinita.

Anche se si esegue questa funzione, le immagini vengono conservate.



1 MENU →  (Impost.) →  (Impostaz. principali) → [Inizializza] → [OK] → ● sul tasto di controllo

## Nota

- Assicurarsi di non spegnere la fotocamera durante l'inizializzazione.

# Uscita video



Imposta l'uscita del segnale video secondo il sistema di colore del televisore dell'apparecchio video collegato. Il sistema di colore del televisore varia a seconda del paese e della regione. Per guardare le immagini su uno schermo televisivo, controllare il sistema di colore del televisore del paese o della regione in cui si usa il televisore (pagina 73).

1 MENU →  (Impost.) →  (Impostaz. principali) → [Uscita video] → modo desiderato → ● sul tasto di controllo

<b>NTSC</b>	Imposta il segnale di uscita video sul modo NTSC (per es. per Stati Uniti, Giappone).
<b>PAL</b>	Imposta il segnale di uscita video sul modo PAL (per es. Europa, Cina).

# Collegam. USB



Seleziona il modo USB quando si collega la fotocamera ad un computer o una stampante compatibile con PictBridge usando il cavo USB dedicato.

1 MENU →  (Impost.) →  (Impostaz. principali) → [Collegam. USB] → modo desiderato → ● sul tasto di controllo

	<b>PictBridge</b>	Collega la fotocamera ad una stampante compatibile con PictBridge. Quando si collega la fotocamera a un computer, appare la procedura guidata per la riproduzione automatica e i fermi immagine nella cartella di registrazione sulla fotocamera vengono importati sul computer. (con Windows 7/Vista/XP, Mac OS X)
✓	<b>Mass Storage</b>	Stabilisce un collegamento Mass Storage tra la fotocamera e un computer o un'altra periferica USB.

# Impostazioni LUN

Imposta il metodo di visualizzazione per il supporto di registrazione visualizzato su uno schermo del computer o un altro monitor quando la fotocamera è collegata con un computer o componente AV usando un collegamento USB.

1 MENU →  (Impost.) →  (Impostaz. principali) → [Impostazioni LUN] → modo desiderato → ● sul tasto di controllo

✓	<b>Multiplo</b>	Si visualizzano le immagini che sono sia sulla scheda di memoria che nella memoria interna. Selezionare questa impostazione quando si collega la fotocamera a un computer.
	<b>Singolo</b>	Quando la scheda di memoria è inserita nella fotocamera, si visualizzano le immagini che sono sulla scheda di memoria; quando non è inserita, si visualizzano le immagini che sono nella memoria interna. Selezionare questa impostazione nei casi in cui le immagini sia della scheda di memoria che della memoria interna non si visualizzano quando la fotocamera è collegata a una periferica diversa da un computer.



## Nota

- Impostare [Impostazioni LUN] su [Multiplo] quando si caricano le immagini su un servizio multimediale usando “PMB Portable”.



# Formatta

Formatta la scheda di memoria o la memoria interna. Per garantire operazioni stabili della scheda di memoria, si consiglia di usare questa fotocamera per formattare qualsiasi scheda di memoria che viene usata con questa fotocamera la prima volta. Tenere presente che la formattazione cancellerà tutti i dati registrati sulla scheda di memoria. Questi dati non possono essere ripristinati. Assicurarsi di fare una copia di riserva dei dati importanti su un PC o altra posizione di memorizzazione.



1 MENU →  (Impost.) →  (Str. scheda memoria) o  (Strum. memoria int.) → [Formatta] → [OK] → ● sul tasto di controllo

## Nota

- Tenere presente che la formattazione cancella permanentemente tutti i dati incluse anche le immagini protette.

# Crea cart.REG.

Crea una cartella in una scheda di memoria per memorizzare le immagini registrate. Le immagini vengono registrate nella cartella che è stata appena creata finché si crea un'altra cartella o si seleziona un'altra cartella di registrazione.

1 MENU →  (Impost.) →  (Str. scheda memoria) → [Crea cart.REG.] → [OK] → ● sul tasto di controllo

## Note



- Questa voce non si visualizza quando la memoria interna viene usata per registrare le immagini.
- Quando si inserisce nella fotocamera una scheda di memoria che è stata usata con altre apparecchiature e si riprendono le immagini, una nuova cartella potrebbe essere creata automaticamente.
- In una cartella è possibile memorizzare fino a 9.999 immagini. Quando si supera la capacità della cartella, viene creata automaticamente una cartella nuova.

## Informazioni sulle cartelle

Dopo aver creato una cartella nuova, è possibile cambiare la cartella di destinazione per la memorizzazione (pagina 67) e selezionare la cartella per guardare le immagini (pagina 53).

# Camb. cart. REG.

Cambia la cartella nella scheda di memoria che è usata attualmente per memorizzare le immagini registrate.



- 1 MENU →  (Impost.) →  (Str. scheda memoria) → [Camb. cart. REG.]
- 2 Selezionare una cartella con ◀/▶ sul tasto di controllo.
- 3 [OK] → ●

## Note

- Questa voce non si visualizza quando la memoria interna viene usata per registrare le immagini.
- Non è possibile selezionare la cartella “100” come una cartella di registrazione.
- Non è possibile spostare le immagini registrate su un'altra cartella.

# Cancella cart. REG.

Cancella la cartella in una scheda di memoria che viene usata per memorizzare le immagini registrate.



- 1 MENU →  (Impost.) →  (Str. scheda memoria) → [Cancella cart. REG.]
- 2 Selezionare una cartella con ◀/▶ sul tasto di controllo.
- 3 [OK] → ●

## Note

- Questa voce non si visualizza quando la memoria interna viene usata per registrare le immagini.
- Se si cancella la cartella impostata come la cartella di registrazione usando [Cancella cart. REG.], la cartella con il numero di cartella maggiore viene selezionata come la cartella di registrazione successiva.
- È possibile cancellare solo le cartelle vuote. Se una cartella contiene immagini o file che non possono essere riprodotti dalla fotocamera, prima cancellare queste immagini e file e poi cancellare la cartella.

# Copia

Copia su una scheda di memoria tutte le immagini che sono nella memoria interna.



- 1 Inserire nella fotocamera una scheda di memoria con sufficiente capacità disponibile.
- 2 MENU →  (Impost.) →  (Str. scheda memoria) → [Copia] → [OK] → ● sul tasto di controllo

## Note

- Usare un pacco batteria completamente carico. Se si tenta di copiare i file di immagine usando un pacco batteria con poca carica rimanente, il pacco batteria potrebbe esaurirsi, provocando la mancata esecuzione della copia o la probabile alterazione dei dati.
- Le immagini non possono essere copiate singolarmente.
- Le immagini originali nella memoria interna si conservano anche dopo la copia. Per cancellare il contenuto della memoria interna, rimuovere la scheda di memoria dopo la copia, quindi formattare la memoria interna ([Formatta] in [Strum. memoria int.]).
- Sulla scheda di memoria viene creata una nuova cartella su cui saranno copiati tutti i dati. Non è possibile scegliere una cartella specifica e copiarvi le immagini.

# Numero file



Seleziona il metodo usato per assegnare i numeri di file alle immagini.

1 MENU →  (Impost.) →  (Str. scheda memoria) o  (Strum. memoria int.) → [Numero file] → modo desiderato → ● sul tasto di controllo

✓	<b>Serie</b>	Assegna i numeri ai file in sequenza anche se la cartella di registrazione o la scheda di memoria viene cambiata. (Quando la scheda di memoria sostituita contiene un file con un numero superiore all'ultimo numero assegnato, viene assegnato un numero superiore di uno rispetto al numero massimo.)
	<b>Riprist.</b>	Inizia da 0001 ogni volta che si cambia la cartella. (Quando la cartella di registrazione contiene un file, viene assegnato un numero superiore di uno rispetto a quello più alto.)

# Impost. data & ora

Imposta di nuovo la data e l'ora.

- 1 MENU →  (Impost.) →  (Impostaz. orologio) → [Impost. data & ora] → impostazione desiderata → ● sul tasto di controllo
- 2 Impostare il valore numerico e l'impostazione desiderata con ▲/▼/◀/▶ sul tasto di controllo.
- 3 [OK] → ●

<b>Formato data &amp; ora</b>	Seleziona il formato di visualizzazione della data e dell'ora.
<b>Data &amp; ora</b>	Imposta la data e l'ora.

## Nota

- La fotocamera non è dotata di una funzione per la sovrimpressione delle date sulle immagini. Usando "PMB" nel CD-ROM (in dotazione), è possibile stampare o salvare le immagini con la data.

# Visione delle immagini su un televisore

È possibile guardare le immagini su un televisore collegando la fotocamera ad un televisore. Il collegamento varia secondo il tipo di televisore a cui è collegata la fotocamera. Consultare anche le istruzioni per l'uso in dotazione con il televisore.

## Visione delle immagini collegando la fotocamera ad un televisore con il cavo A/V dedicato in dotazione

- 1 Spegnere sia la fotocamera che il televisore.
- 2 Collegare la fotocamera al televisore con il cavo A/V dedicato (in dotazione).

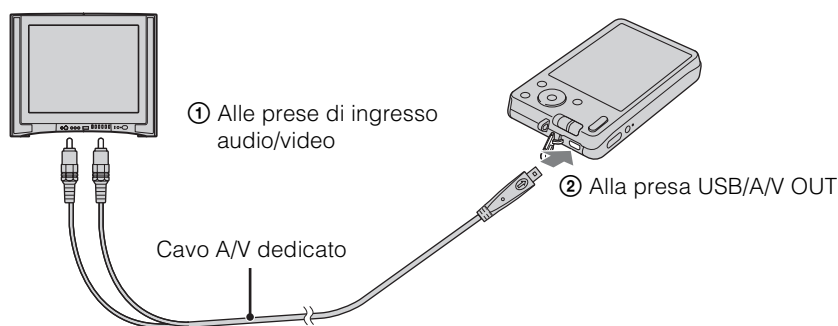

- 3 Accendere il televisore e impostare l'ingresso.
- 4 Premere il tasto  (Riproduzione) per accendere la fotocamera.  
Le immagini riprese con la fotocamera appaiono sul televisore. Selezionare l'immagine desiderata con il tasto di controllo.

### Note

- Quando si usa la fotocamera all'estero, potrebbe essere necessario cambiare l'uscita del segnale video per adattarla a quella del sistema televisivo (pagina 62).
- Non è possibile riprodurre le immagini nel [Modo facile] durante l'uscita TV.



# Sistemi di colore del televisore

Se si desidera guardare le immagini su uno schermo televisivo, è necessario avere un televisore con una presa di ingresso video e il cavo A/V dedicato. Il sistema di colore del televisore deve corrispondere a quello della fotocamera digitale. Controllare i seguenti elenchi per il sistema di colore del televisore del paese o della regione in cui viene usata la fotocamera.

## Sistema NTSC

America Centrale, Bolivia, Canada, Cile, Colombia, Corea, Ecuador, Filippine, Giamaica, Giappone, Isole Bahama, Messico, Perù, Stati Uniti, Surinam, Taiwan, Venezuela, ecc.

## Sistema PAL

Australia, Austria, Belgio, Cina, Croazia, Danimarca, Finlandia, Germania, Hong Kong, Indonesia, Italia, Kuwait, Malesia, Norvegia, Nuova Zelanda, Olanda, Polonia, Portogallo, Regno Unito, Repubblica Ceca, Repubblica Slovacca, Romania, Singapore, Spagna, Svezia, Svizzera, Tailandia, Turchia, Ungheria, Vietnam, ecc.

## Sistema PAL-M

Brasile

## Sistema PAL-N

Argentina, Paraguay, Uruguay

## Sistema SECAM

Bulgaria, Francia, Grecia, Guiana, Iran, Iraq, Monaco, Russia, Ucraina, ecc.

# Uso con il computer

“PMB” e altre applicazioni sono contenute sul CD-ROM (in dotazione) per consentire l’uso più versatile delle immagini riprese con la fotocamera Cyber-shot.

## Ambiente consigliato per il computer (Windows)

Il seguente ambiente per il computer è consigliato quando si usa il software in dotazione “PMB” o “PMB Portable” e si importano le immagini tramite un collegamento USB.

<b>OS (preinstallato)</b>	Microsoft Windows XP* <sup>1</sup> SP3/Windows Vista* <sup>2</sup> SP2/ Windows 7
<b>Altro</b>	<b>CPU:</b> Intel Pentium III 800 MHz o più veloce <b>Memoria:</b> 512 MB o più <b>Disco rigido:</b> Spazio sul disco necessario per l’installazione — circa 500 MB <b>Display:</b> Risoluzione dello schermo: 1.024 × 768 punti o più

\*<sup>1</sup> Le edizioni a 64 bit e Starter (Edition) non sono supportate.

Per usare la funzione per la creazione dei dischi è necessario Windows Image Mastering API (IMAPI) Ver.2.0 o successiva.

\*<sup>2</sup> Starter (Edition) non è supportata.

## Ambiente consigliato per il computer (Macintosh)

Il seguente ambiente per il computer è consigliato quando si usa il software in dotazione “PMB Portable” e si importano le immagini tramite un collegamento USB.

<b>OS (preinstallato)</b>	<b>Collegamento USB:</b> Mac OS X (da v10.3 a v10.6) <b>PMB Portable:</b> Mac OS X (da v10.4 a v10.6)
---------------------------	--

### Note

- Il funzionamento non è garantito in un ambiente che si basa su un aggiornamento dei sistemi operativi descritti sopra o in un ambiente ad avvio multiplo.
- Se si collegano contemporaneamente due o più periferiche USB a un singolo computer, alcune periferiche, inclusa la fotocamera, potrebbero non funzionare a seconda dei tipi di periferiche USB usate.
- Il collegamento della fotocamera usando un’interfaccia USB che è compatibile con Hi-Speed USB (compatibile con USB 2.0) consente il trasferimento avanzato (trasferimento ad alta velocità), poiché la fotocamera è compatibile con Hi-Speed USB (compatibile con USB 2.0).
- Quando il computer riprende l’attività dalla modalità di sospensione o autospegnimento, la comunicazione tra la fotocamera e il computer potrebbe non ripristinarsi contemporaneamente.

## Installazione di “PMB (Picture Motion Browser)” (Windows)

1 Accendere il computer ed inserire il CD-ROM (in dotazione) nel drive del CD-ROM.

Appare la schermata del menu di installazione.

- Se non appare, fare doppio clic su [Computer] (in Windows XP, [Risorse del computer]) →  (SONYPMB).
- Se appare la schermata di riproduzione automatica, selezionare “Esecuzione di Install.exe” e seguire le istruzioni sulla schermata per procedere con l’installazione.

2 Cliccare su [Installa].

Appare la schermata “Choose Setup Language” (Scegliere la lingua di impostazione).

3 Selezionare la lingua desiderata, quindi procedere alla seguente schermata.

Appare la schermata “License Agreement” (contratto di licenza).





4 Leggere attentamente il contratto, cliccare sul pulsante radio (○ → ●) per accettare le condizioni del contratto e quindi cliccare su [Avanti].

5 Seguire le istruzioni sulla schermata per completare l’installazione.

- Per l’installazione, collegare la fotocamera al computer durante la procedura (pagina 77).
- Quando appare il messaggio di conferma per il riavvio, riavviare il computer seguendo le istruzioni sulla schermata.
- DirectX potrebbe essere installato a seconda dell’ambiente operativo del computer.

6 Rimuovere il CD-ROM dopo che l’installazione è completata.

7 Avviare il software.

- Per avviare “PMB”, cliccare su  (PMB) sul desktop.  
Per il metodo di funzionamento dettagliato, vedere la seguente pagina dell’assistenza di PMB (solo in inglese):  
<http://www.sony.co.jp/pmb-se/>  
o cliccare su  (Guida di PMB).
- Per avviare “PMB” dal menu di avvio, selezionare [start] → [Tutti i programmi] →  (PMB).
- Se “PMB” era installato sul computer e se si reinstalla “PMB” usando il CD-ROM in dotazione, è possibile avviare tutte le applicazioni da “PMB Launcher”. Per avviare “PMB Launcher”, fare doppio clic su  (PMB Launcher) sul desktop.

### Note

- Collegarsi come Amministratore.
- Quando si avvia “PMB” la prima volta, sullo schermo appare il messaggio di conferma dello Strumento di informazioni. Selezionare [start].

## Introduzione al “PMB”

- “PMB” consente di importare le immagini riprese con la fotocamera su un computer per la visualizzazione. Effettuare un collegamento USB tra la fotocamera e il computer e cliccare su [Importa].
- Le immagini su un computer possono essere esportate su una scheda di memoria e visualizzate sulla fotocamera. Effettuare un collegamento USB tra la fotocamera e il computer, cliccare su [Esporta] → [Esporta file multimediali] nel menu [Manipola] e cliccare su [Esporta].
- È possibile salvare e stampare le immagini con la data.
- È possibile visualizzare le immagini memorizzate su un computer in base alla data di ripresa in un display di calendario.
- È possibile correggere (Riduzione degli occhi rossi, ecc.) i fermi immagine e cambiare la data e l’ora di ripresa.
- È possibile creare i dischi con l’unità di scrittura per dischi CD o DVD.
- È possibile caricare le immagini sui servizi multimediali. (È necessario un ambiente di collegamento Internet.)
- Per altri dettagli, vedere  (Guida di PMB).

# Collegamento della fotocamera ad un computer

- 1 Inserire nella fotocamera un pacco batteria sufficientemente carico.
- 2 Accendere il computer, quindi premere il tasto  (Riproduzione).
- 3 Collegare la fotocamera al computer.
  - Quando si stabilisce un collegamento USB la prima volta, il computer avvia automaticamente un programma per riconoscere la fotocamera. Attendere un momento.

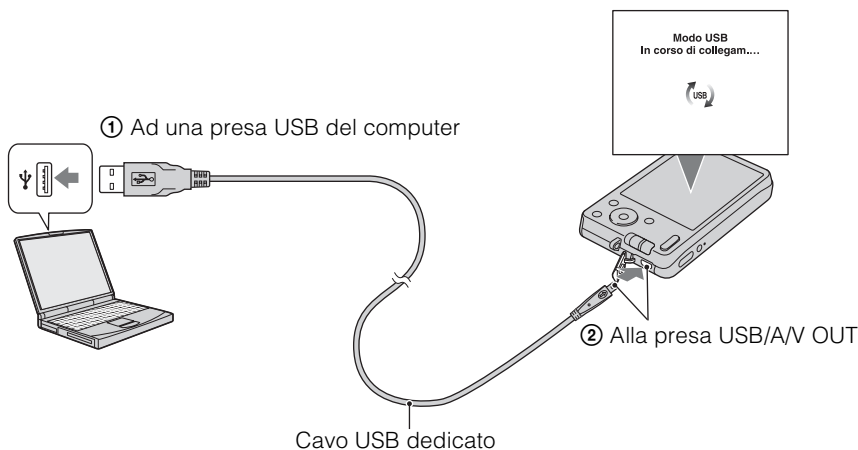

## Importazione delle immagini su un computer (Windows)

“PMB” consente di importare facilmente le immagini.  
Per i dettagli sulle funzioni “PMB”, vedere la “Guida di PMB”.

### Importazione delle immagini su un computer senza usare “PMB”

Quando appare la procedura guidata per la riproduzione automatica dopo aver effettuato un collegamento USB tra la fotocamera e un computer, cliccare su [Apri cartella per visualizzare i file] → [OK] → [DCIM] → copiare le immagini desiderate sul computer.

## Importazione delle immagini su un computer (Macintosh)

- 1 Prima collegare la fotocamera al computer Macintosh. Fare doppio clic sull'icona appena riconosciuta sul desktop → su [DCIM] → sulla cartella in cui sono memorizzate le immagini che si desidera importare.
- 2 Trascinare e rilasciare i file di immagine sull'icona del disco rigido.  
I file di immagine sono copiati sul disco rigido.
- 3 Fare doppio clic sull'icona del disco rigido → sul file di immagine desiderato nella cartella contenente i file copiati.  
L'immagine si visualizza.

# Cancellazione del collegamento USB

Eseguire le seguenti procedure dal punto 1 al 3 prima di:

- Scollegare il cavo dedicato USB.
- Rimuovere una scheda di memoria.
- Inserire una scheda di memoria nella fotocamera dopo aver copiato le immagini dalla memoria interna.
- Spegnimento della fotocamera.

- 1 Fare doppio clic sull'icona di scollegamento sulla barra delle applicazioni.
- 2 Cliccare su  (Dispositivo di archiviazione di massa USB) → [Disattiva].
- 3 Confermare la periferica sulla finestra di conferma, quindi cliccare su [OK].



## Nota

- Quando si usa un computer Macintosh, prima trascinare e rilasciare l'icona della scheda di memoria o l'icona del drive sull'icona "Trash" (cestino) e la fotocamera viene scollegata dal computer.

# Caricamento delle immagini su un servizio multimediale

Questa fotocamera ha l'applicazione incorporata "PMB Portable".

È possibile usare questa applicazione per eseguire le seguenti operazioni:

- È possibile caricare facilmente le immagini su un blog o altro servizio multimediale.
- È possibile caricare le immagini da un computer collegato ad Internet anche quando si è fuori casa o ufficio.
- È possibile registrare facilmente i servizi multimediali (come i blog) che si usano frequentemente.

Per i dettagli su "PMB Portable", vedere la guida di "PMB Portable".

## Avvio di "PMB Portable" (Windows)

Quando si usa "PMB Portable" la prima volta, è necessario selezionare la lingua. Seguire la procedura descritta sotto per effettuare la selezione. Dopo aver eseguito la selezione della lingua, i punti da 3 a 5 non sono necessari la volta successiva che si usa "PMB Portable".

### 1 Effettuare un collegamento USB tra la fotocamera e un computer.

Quando si collega la fotocamera e il computer, appare la procedura guidata per la riproduzione automatica.

Cliccare su [X] per chiudere la procedura guidata per la riproduzione automatica per i drive che non sono necessari.

- Se la procedura guidata desiderata di riproduzione automatica non appare, cliccare su [Computer] (in Windows XP, [Risorse del computer]) → [PMBPORTABLE], quindi fare doppio clic su [PMBP\_Win.exe].

### 2 Cliccare su "PMB Portable" (per Windows XP, [PMB Portable] → [OK]).

- Se "PMB Portable" non si visualizza entro la procedura guidata di riproduzione automatica, cliccare su [Computer] → [PMBPORTABLE], quindi fare doppio clic su [PMBP\_Win.exe].

Appare la schermata Selezione lingua.

### 3 Selezionare la lingua desiderata, quindi cliccare su [OK].

Appare la schermata Selezione zona.

### 4 Selezionare la [Regione] e il [Paese/area] appropriati e poi cliccare su [OK].

Appare la schermata di Contratto utente.

### 5 Leggere attentamente il contratto. Se si accettano le condizioni del contratto, cliccare su [Accetto].

"PMB Portable" si avvia.

## Avvio di “PMB Portable” (Macintosh)

- 1 Effettuare un collegamento USB tra la fotocamera e un computer.  
Quando si collegano la fotocamera e il computer, [PMBPORTABLE] appare sul desktop.  
Cliccare su [×] per chiudere i drive che non sono necessari.
- 2 Cliccare su [PMBP\_Mac] nella cartella [PMBPORTABLE].  
Appare la schermata Selezione zona.
- 3 Selezionare la [Regione] e il [Paese/area] appropriati e poi cliccare su [OK].  
Appare la schermata di Contratto utente.
- 4 Leggere attentamente il contratto. Se si accettano le condizioni del contratto, cliccare su [Accetto].  
“PMB Portable” si avvia.

### Note

- Impostare [Impostazioni LUN] in  (Impost.) su [Multiplo].
- Collegare sempre ad una rete quando si usa “PMB Portable”.
- Quando si caricano le immagini su Internet, la cache potrebbe rimanere nel computer usato a seconda del provider di servizi. Ciò è anche vero quando questa fotocamera viene usata a questo scopo.
- Quando si verifica un errore di programma in “PMB Portable” o si cancella “PMB Portable” per errore, è possibile riparare “PMB Portable” scaricando l’installatore PMB Portable dal sito Web.

## Note su “PMB Portable”

“PMB Portable” rende possibile lo scaricamento di URL di un numero di siti Web dal server amministrato da Sony (il “server Sony”).

Per usare “PMB Portable” ed usufruire dei benefici del servizio di caricamento delle immagini o di altri servizi (i “servizi”) forniti da questi e altri siti Web, è necessario acconsentire ai seguenti punti.

- Alcuni siti Web richiedono procedure di registrazione e/o spese per usare i loro servizi. Usando tali servizi è necessario osservare i termini e le condizioni stabilite dai siti Web in questione.
- I servizi potrebbero essere interrotti o cambiati conformemente alla comodità degli operatori del sito Web. Sony non sarà ritenuta responsabile per qualsiasi problema che si verifica tra gli utenti e terze parti o qualsiasi inconveniente causato agli utenti relativo all’utilizzo dei servizi comprese la conclusione o le modifiche a tali servizi.
- Per guardare un sito Web, il server Sony indirizzerà di nuovo a quel sito. Potrebbero esserci delle volte in cui non è possibile accedere al sito Web a causa della manutenzione del server o per altri motivi.
- Se il funzionamento del server Sony deve essere interrotto, la conclusione sarà notificata in anticipo sul sito Web di Sony, ecc.
- L’URL su cui si viene indirizzati di nuovo dal server Sony e le altre informazioni potrebbero essere registrate con lo scopo di migliorare i futuri prodotti e servizi di Sony. Tuttavia, nessun dato personale sarà registrato in tali occasioni.



# Stampa di fermi immagine

È possibile stampare i fermi immagine usando i seguenti metodi.

- Stampa diretta usando una stampante compatibile con PictBridge
- Stampa diretta usando una stampante compatibile con la scheda di memoria  
Per ulteriori informazioni, consultare le istruzioni per l'uso in dotazione con la stampante.
- Stampa usando un computer  
Usando il software "PMB" in dotazione è possibile importare le immagini su un computer e stampare le immagini.  
È possibile inserire la data sull'immagine e stamparla. Per ulteriori informazioni, vedere la "Guida di PMB".
- Stampa in un negozio (pagina 82)

## Nota

- Quando si stampano le immagini riprese nel modo [16:9], entrambi i bordi potrebbero essere tagliati.

## Stampa diretta delle immagini usando una stampante compatibile con PictBridge

Anche se non si ha un computer, è possibile stampare le immagini riprese con la fotocamera collegando la fotocamera direttamente ad una stampante compatibile con PictBridge.

**PictBridge** "PictBridge" si basa sulla normativa CIPA. (CIPA: Camera & Imaging Products Association)

- 1 Inserire nella fotocamera un pacco batteria sufficientemente carico.
- 2 Collegare la fotocamera alla stampante.

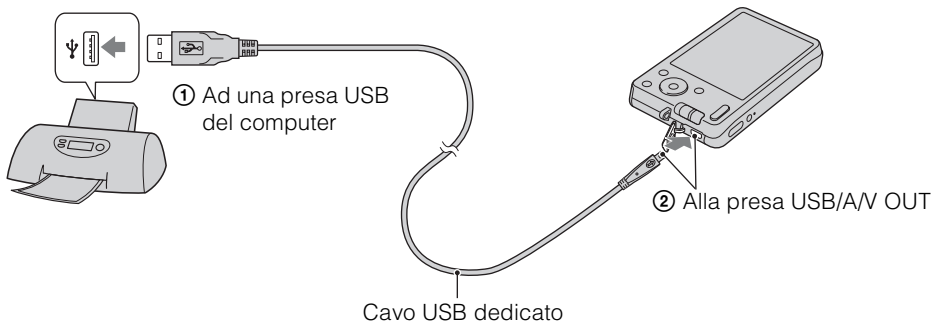

- 3 Accendere la fotocamera e la stampante.

Dopo aver effettuato il collegamento, l'indicatore  appare sullo schermo.

Se l'indicatore  lampeggia sullo schermo della fotocamera (notifica di errore), controllare la stampante collegata.



4 MENU →  (Stampa) → modo desiderato → ● sul tasto di controllo

<b>Qs. imm.</b>	Stampa l'immagine visualizzata attualmente nel modo dell'immagine singola.
<b>Immagini multiple</b>	È possibile selezionare e stampare più immagini. Dopo il punto 4, eseguire le seguenti operazioni. ① Selezionare un'immagine, quindi premere ●. Ripetere i suddetti punti finché non ci sono più immagini da stampare. ② MENU → [OK] → ●

5 Voce desiderata → [Avvio] → ●

<b>Quantità</b>	Seleziona il numero di copie dell'immagine specificata da stampare. <ul style="list-style-type: none"><li>• Il numero indicato di immagini potrebbe non adattarsi del tutto su un singolo foglio a seconda della quantità di immagini.</li></ul>
<b>Layout</b>	Seleziona il numero di immagini che si desidera stampare l'una accanto all'altra su un foglio.
<b>Formato</b>	Seleziona il formato del foglio di stampa.
<b>Data</b>	Seleziona [Data] o [Gior.&Ora] per inserire la data e l'ora sulle immagini. <ul style="list-style-type: none"><li>• Quando si sceglie [Data], la data sarà inserita nell'ordine selezionato usando [Impost. data &amp; ora] sulla fotocamera. Questa funzione potrebbe non essere disponibile a seconda della stampante.</li></ul>

#### Note

- I filmati non possono essere stampati.
- Se la fotocamera non ha potuto collegarsi alla stampante, assicurarsi di impostare [Collegam. USB] in  (Impostaz. principali) su [PictBridge].
- Non scollegare il cavo dedicato USB mentre l'indicatore  (PictBridge Collegamento) appare sullo schermo.

## Stampa in un negozio

È possibile portare una scheda di memoria contenente le immagini riprese con la fotocamera in un negozio per la stampa delle foto. A condizione che il negozio supporti il servizio di stampa per le foto conforme a DPOF, è possibile fare prima un contrassegno **DPOF** (Ordine di stampa) sulle immagini nel modo di riproduzione in modo da non doverle risSelectedare quando si stampano nel negozio.

#### Note

- In un negozio per la stampa non è possibile stampare le immagini memorizzate nella memoria interna direttamente dalla fotocamera. Copiare le immagini su una scheda di memoria (pagina 69), quindi portare la scheda di memoria al negozio per la stampa.
- Rivolgersi al negozio per la stampa delle foto per quanto riguarda i tipi di scheda di memoria che possono trattare.
- Potrebbe essere necessario un adattatore per schede (in vendita separatamente). Rivolgersi al negozio per la stampa delle foto.
- Prima di portare i dati di immagine in un negozio, copiare (riserva) sempre i dati su un disco.
- Non è possibile impostare il numero di stampe.
- Quando si desidera sovrimporre le date sulle immagini, rivolgersi al negozio per la stampa delle foto.

# Soluzione dei problemi

Se si verificano dei problemi con la fotocamera, tentare le seguenti soluzioni.

**1 Controllare le voci da pagina 83 a 90.**

**2 Rimuovere il pacco batteria, attendere circa un minuto, reinserirlo, quindi accendere la fotocamera.**

**3 Inizializzare le impostazioni (pagina 61).**

**4 Rivolgersi al rivenditore Sony o ad un centro locale autorizzato di assistenza Sony.**

Si informa che inviando la fotocamera per la riparazione, si dà il consenso che il contenuto della memoria interna, i file musicali possano essere controllati.

Ulteriori informazioni su questo prodotto e risposte alle domande più comuni sono reperibili sul nostro sito Web di Assistenza Clienti.  
<http://www.sony.net/>

## Pacco batteria e alimentazione

### Non è possibile inserire il pacco batteria.

- Inserire correttamente il pacco batteria spingendo la leva di espulsione della batteria.

### Non è possibile accendere la fotocamera.

- Dopo aver inserito il pacco batteria nella fotocamera, potrebbe volerci un po' di tempo prima che la fotocamera venga alimentata.
- Inserire correttamente il pacco batteria.
- Il pacco batteria è scarico. Inserire un pacco batteria carico.
- I terminali del pacco batteria sono sporchi. Pulire con delicatezza usando un panno morbido.
- Usare un pacco batteria consigliato.

### Improvvisamente la fotocamera si spegne.

- A seconda della fotocamera e della temperatura della batteria, l'alimentazione potrebbe disattivarsi automaticamente per proteggere la fotocamera. In questo caso, un messaggio si visualizza sullo schermo LCD prima che la fotocamera si spenga.
- Quando [Risparmio energia] è impostato su [Standard] o [Resistenza], se non si usa la fotocamera per un certo periodo di tempo mentre è accesa, la fotocamera si spegne automaticamente per evitare il consumo del pacco batteria. Riaccendere la fotocamera.

---

## L'indicatore di carica rimanente è sbagliato.

- Questo fenomeno si verifica quando si usa la fotocamera in un luogo molto caldo o freddo.
- Si è verificata una differenza tra l'indicatore di carica rimanente e la carica effettiva rimanente della batteria. Scaricare completamente una volta il pacco batteria, quindi ricaricarlo per correggere l'indicazione.
- La capacità del pacco batteria diminuisce con il passar del tempo e con l'uso ripetuto. Quando il tempo operativo per carica diminuisce notevolmente, il pacco batteria deve essere sostituito (pagina 96). Acquistare un pacco batteria nuovo.

---

## Non è possibile caricare il pacco batteria.

- Non è possibile caricare il pacco batteria usando l'alimentatore CA. Usare il caricabatterie per caricare il pacco batteria.

---



## La spia CHARGE lampeggia durante la carica del pacco batteria.

- Rimuovere e reinserire il pacco batteria, accertandosi che sia installato correttamente.
- La temperatura potrebbe essere inadeguata per la carica. Cercare di caricare di nuovo il pacco batteria entro i limiti appropriati della temperatura di carica (da 10°C a 30°C).
- Per i dettagli vedere a pagina 97.

# Ripresa di fermi immagine/filmati

---

## Non è possibile registrare le immagini.

- Quando le immagini non possono essere registrate in una scheda memoria, ma sono registrate nella memoria interna, anche se una scheda memoria è stata inserita nella fotocamera, accertarsi che la scheda memoria sia stata inserita completamente.
- Controllare la capacità disponibile della memoria interna o della scheda di memoria. Se è piena, eseguire una delle seguenti operazioni:
  - Cancellare le immagini che non sono necessarie (pagina 26).
  - Cambiare la scheda di memoria.
- Non è possibile registrare le immagini durante la carica del flash.
- Per registrare i filmati, si consiglia di usare una scheda di memoria di 1 GB o più grande.
- Impostare l'interruttore del modo su  (Fermo immagine) quando si riprendono i fermi immagine.
- Impostare l'interruttore del modo su  (Filmato) quando si riprendono i filmati.

---

## La funzione di Otturatore sorriso non è operativa.

- Nessuna immagine viene ripresa se un viso sorridente non è rilevato.



---

## La funzione di antisfocatura non è operativa.

- La funzione di antisfocatura non è operativa quando  appare sul display.
- La funzione di antisfocatura potrebbe non operare correttamente durante la ripresa di scene notturne.
- Riprendere dopo aver premuto parzialmente il pulsante di scatto.

---

## L'immagine è sfocata.

- Il soggetto è troppo vicino. Quando si riprende, accertarsi di posizionare l'obiettivo lontano dal soggetto rispetto alla distanza minima di ripresa (circa 5 cm (W)/50 cm (T) dall'obiettivo).
- Durante la ripresa dei fermi immagine è selezionato il modo  (Crepuscolo) o  (Panorama) in Selezione scena.

---

### Lo zoom non funziona.

- Non è possibile cambiare la scala dello zoom durante la ripresa dei filmati.
- Non è possibile usare lo Smart zoom a seconda della dimensione dell'immagine (pagina 55).
- Non è possibile usare lo zoom digitale quando:
  - Si riprendono i filmati.
  - L'Otturatore sorriso sta funzionando.







---

### Non è possibile selezionare la funzione di Rilevamento visi.

- È possibile selezionare il Rilevamento visi solo quando il modo di messa a fuoco è impostato su [Multi AF] e il modo di misurazione esposimetrica è impostato su [Multipla].

---

### Il flash non funziona.

- Non è possibile usare il flash quando:
  - Il modo a raffica è selezionato (pagina 37).
  - Il modo  (Alta sensibilità) o  (Crepuscolo) è selezionato in Selezione scena.
  - Ripresa nel Modo filmato.
- Impostare il flash su  (Attivato) (pagina 20) quando il modo Selezione scena è impostato sul modo  (Panorama),  (Cibi),  (Spiaggia) o  (Neve).



---

### Nelle immagini riprese usando il flash appaiono delle macchie circolari sfocate e bianche.

- Le particelle (polvere, polline, ecc.) nell'aria hanno riflesso la luce del flash e sono apparse nell'immagine. Non si tratta di un malfunzionamento.

---

### La funzione di ripresa dei primi piani (Macro) non è operativa.

- La fotocamera regola automaticamente la messa a fuoco. Mantenere premuto a metà il pulsante di scatto. La regolazione della messa a fuoco potrebbe impiegare un po' di tempo quando si riprende un soggetto vicino.
- Il modo  (Panorama) o  (Crepuscolo) è selezionato in Selezione scena.

---

### La data e l'ora non si visualizzano sullo schermo LCD.

- La data e l'ora non si visualizzano durante la ripresa. Si visualizzano solo durante la riproduzione.

---

### Non è possibile inserire le date sulle immagini.

- Questa fotocamera non è dotata di una funzione per la sovrimpressioni della data sulle immagini. Usando "PMB", è possibile stampare o salvare le immagini con la data (pagina 75).

---

### Il valore F e la velocità dell'otturatore lampeggiano quando si mantiene premuto parzialmente il pulsante di scatto.

- L'esposizione è sbagliata. Correggere l'esposizione (pagina 38).

---

### I colori dell'immagine non sono giusti.

- Regolare il bilanciamento del bianco (pagina 40).

---

## **Appaiono delle righe bianche, viola o di altro tipo oppure l'intero schermo sembra rossastro quando si riprende un soggetto luminoso.**

- Questo fenomeno viene denominato distorsione. Non si tratta di un malfunzionamento. Anche se ciò non viene registrato nei fermi immagine standard, questo fenomeno è registrato come righe e irregolarità quando si riprendono i filmati. (“Soggetto luminoso” significa i luoghi in cui c'è molta differenza nella luminosità come nel caso del sole o di una luce elettrica.)

---

## **Sull'immagine appaiono dei disturbi quando si guarda lo schermo in un luogo buio.**

- La fotocamera sta cercando di aumentare la visibilità dello schermo illuminando temporaneamente l'immagine in condizioni di scarsa illuminazione. Non c'è alcun effetto sull'immagine registrata.

---

## **Gli occhi del soggetto diventano rossi.**

- Impostare [Rid.occhi rossi] su [Autom.] o [Acceso] (pagina 56).
- Riprendere il soggetto ad una distanza più vicina rispetto alla portata del flash usando il flash.
- Illuminare la stanza e riprendere il soggetto.
- Ritoccare l'immagine usando [Ritocco] → [Correzione degli occhi rossi] nel menu di visione (pagina 48) o correggere usando “PMB”.

---

## **Appaiono dei punti e rimangono sullo schermo.**

- Non si tratta di un malfunzionamento. Questi punti non vengono registrati.

---

## **Non è possibile riprendere le immagini in successione.**

- La memoria interna o la scheda di memoria è piena. Cancellare le immagini che non sono necessarie (pagina 26).
- Il livello della batteria è basso. Inserire un pacco batteria carico.

---

## **La stessa immagine viene ripresa diverse volte.**

- Il modo a raffica è impostato su [Raffica] (pagina 37).

# **Visione delle immagini**

---

## **Non è possibile riprodurre le immagini.**

- Controllare che la scheda di memoria sia inserita fino al punto in cui entra.
- Il nome della cartella/del file è stato cambiato sul computer.
- Non vengono date garanzie per la riproduzione su questa fotocamera di file contenenti immagini che sono state elaborate su un computer o di immagini che sono state riprese usando altre fotocamere.
- La fotocamera è nel modo USB. Cancellare il collegamento USB (pagina 78).

---

## **La data e l'ora non si visualizzano.**

- Il display sullo schermo è impostato per visualizzare solo le immagini. Premere il tasto DISP (Impostazioni display schermo) per visualizzare le informazioni (pagina 19).

---

## **L'immagine appare scadente subito dopo l'inizio della riproduzione.**

- Questo potrebbe accadere a causa dell'elaborazione dell'immagine. Non si tratta di un malfunzionamento.

---

## **Non è possibile visualizzare le immagini nel modo dell'indice.**

- La fotocamera è impostata sul Modo facile. Annullare il Modo facile.

---

### L'immagine non appare sullo schermo LCD.

- Se il cavo dedicato A/V è collegato alla fotocamera, scollegarlo.

---

### L'immagine non appare sul televisore.

- Controllare [Uscita video] per vedere se il segnale di uscita video della fotocamera è impostato sul sistema di colore del televisore (pagina 62).
- Controllare se il collegamento è corretto (pagina 72).

## Cancellazione

### Non è possibile cancellare un'immagine.

- Annullare la protezione (pagina 50).

## Computer

### Il "Memory Stick PRO Duo" non viene riconosciuto da un computer con uno slot per "Memory Stick".

- Controllare che il computer e la periferica di lettura/scrittura per "Memory Stick" supportino il "Memory Stick PRO Duo". Gli utenti di computer e periferiche di lettura/scrittura per "Memory Stick" di marca diversa da Sony devono rivolgersi ai relativi produttori.
- Se il "Memory Stick PRO Duo" non è supportato, collegare la fotocamera al computer (pagina 77). Il computer riconosce il "Memory Stick PRO Duo".

---

### Il computer non riconosce la fotocamera.

- Quando il livello della batteria è basso, inserire il pacco batteria carico.
- Impostare [Collegam. USB] su [Mass Storage] (pagina 63).
- Usare il cavo dedicato USB (in dotazione).
- Scollegare il cavo dedicato USB sia dal computer che dalla fotocamera e ricollegarlo saldamente.
- Scollegare tutte le apparecchiature diverse dalla fotocamera, dalla tastiera e dal mouse dai connettori USB del computer.
- Collegare direttamente la fotocamera al computer senza passare attraverso un hub USB o un altro dispositivo.

---

### Non è possibile importare le immagini.

- Collegare correttamente la fotocamera e il computer effettuando un collegamento USB (pagina 77).
- Quando si riprendono le immagini con una scheda di memoria formattata con un computer, si potrebbe non essere in grado di importare le immagini su un computer. Riprendere usando una scheda di memoria formattata con la fotocamera (pagina 65).

---

### Dopo aver effettuato un collegamento USB, "PMB" non si avvia automaticamente.

- Effettuare il collegamento USB dopo aver acceso il computer.

---

### Dopo aver effettuato un collegamento USB, "PMB Portable" non si avvia.

- Impostare [Impostazioni LUN] su [Multiplo] (pagina 64).
- Impostare [Collegam. USB] su [Mass Storage] (pagina 63).
- Collegare il computer alla rete.

---

**Non è possibile riprodurre le immagini sul computer.**

- Se è in uso “PMB”, consultare la “Guida di PMB” (pagina 75).
- Rivolgersi al produttore del computer o del software.

---

**L'immagine e il suono sono interrotti da disturbi quando si guarda un filmato su un computer.**

- Si sta riproducendo direttamente il filmato dalla memoria interna o dalla scheda memoria. Usare “PMB” ed importare il filmato sul computer, quindi riprodurre il filmato (pagina 75).

---

**Le immagini che sono state esportate una volta su un computer, non possono essere guardate sulla fotocamera.**

- Esportarle su una cartella identificata dalla fotocamera, come “101MSDCF”.

## Scheda di memoria

---

**Non è possibile inserire una scheda di memoria.**

- Inserire la scheda di memoria nella direzione corretta.

---

**È stata formattata una scheda di memoria per errore.**

- Tutti i dati sulla scheda di memoria si cancellano con la formattazione. Non è possibile ripristinarli.

---

**I dati vengono registrati nella memoria interna anche se è inserita una scheda di memoria.**

- Controllare che la scheda di memoria sia inserita fino al punto in cui entra.

## Memoria interna

---

**Non è possibile riprodurre o registrare le immagini usando la memoria interna.**

- C'è una scheda di memoria inserita nella fotocamera. Rimuoverlo.

---

**Non è possibile inserire su una scheda di memoria i dati memorizzati nella memoria interna.**

- La scheda di memoria è piena. Copiare su una scheda di memoria con capacità sufficiente.

---

**Non è possibile copiare sulla memoria interna i dati che sono sulla scheda di memoria o sul computer.**

- Questa funzione non è disponibile.

## Stampa

Vedere “Stampante compatibile con PictBridge” insieme alle seguenti voci.

---

**Non è possibile stampare un'immagine.**

- Consultare il manuale di istruzioni per l'uso della stampante.



---

## Le immagini vengono stampate con entrambi i bordi tagliati.

- A seconda della stampante, tutti i bordi dell'immagine potrebbero essere tagliati. In particolar modo quando si stampa un'immagine ripresa con la dimensione dell'immagine impostata su [16:9], l'estremità laterale dell'immagine potrebbe essere tagliata.
- Durante la stampa di immagini con la propria stampante, annullare le impostazioni di rifinitura o senza bordi. Rivolgersi al produttore della stampante per controllare se la stampante fornisce o meno queste funzioni.
- Quando si fanno stampare le immagini in un negozio per stampa digitale, chiedere al negozio se possono stampare le immagini senza tagliare entrambi i bordi.

---

## Non è possibile stampare le immagini con la data.

- Usando "PMB", è possibile stampare le immagini con la data (pagina 75).
- La fotocamera non è dotata di una funzione per la sovrimpressione delle date sulle immagini. Tuttavia, poiché le immagini riprese con la fotocamera includono le informazioni sulla data di registrazione, è possibile stampare le immagini con la data sovrimposta se la stampante o il software può riconoscere le informazioni Exif. Per la compatibilità con le informazioni Exif, rivolgersi al produttore della stampante o del software.
- Se si usa un servizio di stampa per le foto, chiedere loro di sovrimporre le date sulle immagini.

## Stampante compatibile con PictBridge

---

### Non è possibile stabilire un collegamento.

- La fotocamera non può essere collegata direttamente ad una stampante che non è compatibile con la normativa PictBridge. Rivolgersi al produttore della stampante per controllare se la stampante è compatibile o meno con PictBridge.
- Controllare che la stampante sia accesa e possa essere collegata alla fotocamera.
- Impostare [Collegam. USB] su [PictBridge] (pagina 63).
- Scollegare e ricollegare il cavo USB dedicato. Se un messaggio di errore è indicato sulla stampante, consultare le istruzioni per l'uso in dotazione con la stampante.

---

### Non è possibile stampare le immagini.

- Controllare che la fotocamera e la stampante siano collegate correttamente usando il cavo dedicato USB.
- Accendere la stampante. Per i dettagli, consultare le istruzioni per l'uso in dotazione con la stampante.
- Se si seleziona [Uscita] durante la stampa, le immagini potrebbero non essere stampate. Scollegare e ricollegare il cavo USB dedicato. Se non è ancora possibile stampare le immagini, scollegare il cavo dedicato USB, spegnere la stampante e riaccendere, quindi ricollegare il cavo dedicato USB.
- I filmati non possono essere stampati.
- Le immagini riprese usando altre fotocamere o le immagini modificate con un computer potrebbero non essere stampate.

---

### La stampa è annullata.

- Non scollegare il cavo dedicato USB prima che l'indicatore  (Collegamento PictBridge) sia spento.

---

### Non è possibile inserire la data o stampare le immagini nel modo dell'indice.

- La stampante non fornisce queste funzioni. Rivolgersi al produttore della stampante per controllare se la stampante fornisce o meno queste funzioni.
- La data potrebbe non essere inserita nel modo dell'indice a seconda della stampante. Rivolgersi al produttore della stampante.

---

### “---- -- --” è stampato nella parte dell’immagine per l’inserimento della data.

- L’immagine non ha i dati di registrazione perciò la data non può essere inserita. Impostare [Data] su [Spento] e stampare di nuovo l’immagine (pagina 81).

---

### Non è possibile stampare l’immagine con il formato selezionato.

- Quando si usa la carta con un formato diverso dopo aver collegato la stampante alla fotocamera, scollegare e poi ricollegare il cavo dedicato USB.
- L’impostazione per la stampa della fotocamera varia dall’impostazione della stampante. Cambiare l’impostazione della fotocamera (pagina 81) o della stampante.
- Rivolgersi al produttore della stampante per controllare se la stampante può fornire il formato desiderato.

---

### Non è possibile azionare la fotocamera dopo aver annullato la stampa.

- Attendere un po’ poiché la stampante sta eseguendo l’annullamento. A seconda della stampante ci potrebbe volere un po’ di tempo.

## Altro

### L’obiettivo si appanna.

- Si è formata della condensa. Spegner la fotocamera e lasciarla per circa un’ora prima di usarla.

---

### La fotocamera si spegne con l’obiettivo esteso.

- Il pacco batteria è scarico. Sostituirlo con un pacco batteria carico, quindi riaccendere la fotocamera.
- Non tentare di forzare l’obiettivo che ha smesso di muoversi.

---

### La fotocamera si riscalda quando la si usa per molto tempo.

- Non si tratta di un malfunzionamento.

---

### Quando si accende la fotocamera appare la schermata di impostazione dell’orologio.

- Impostare di nuovo la data e l’ora (pagina 71).
- La batteria ricaricabile interna di riserva è scarica. Inserire una batteria carica e mettere da parte per 24 ore o più con l’alimentazione disattivata.

---

### La data o l’ora è sbagliata.

- Cambiare l’impostazione con MENU →  (Impost.) → [Impostaz. orologio] → [Impost. data & ora].

# Messaggi di avvertimento

Se appaiono i seguenti messaggi, seguire le istruzioni.



- Il livello della batteria è basso. Caricare subito il pacco batteria. A seconda delle condizioni d'uso o del tipo di batteria, l'indicatore potrebbe lampeggiare anche se restano ancora da 5 a 10 minuti di tempo rimanente della batteria.

## Utilizzare soltanto batterie compatibili

- La batteria inserita non è un pacco batteria NP-BN1 (in dotazione).

## Errore sistema

- Spegnerne la fotocamera, quindi riaccenderla.

## Surriscaldamento della fotocamera

### Consenti il suo raffreddamento

- La temperatura della fotocamera è aumentata. La fotocamera potrebbe spegnersi automaticamente. Lasciare la fotocamera in un luogo fresco finché la temperatura scende.

## Errore memoria interna

- Spegnerne la fotocamera, quindi riaccenderla.

## Reinserisci la scheda memoria

- La scheda di memoria inserita non può essere usata nella fotocamera (pagina 3).
- La sezione dei terminali della scheda di memoria è sporca.
- La scheda di memoria è danneggiata.

## Err. tipo scheda memoria

- La scheda di memoria inserita non può essere usata nella fotocamera (pagina 3).

## Errore formattazione di memoria interna

### Errore formattazione della scheda memoria

- Formattare di nuovo il supporto (pagina 65).

## Scheda memoria bloccata

- Si sta usando la scheda di memoria con l'interruttore di protezione dalla scrittura e l'interruttore è impostato sulla posizione LOCK. Impostare l'interruttore sulla posizione di registrazione.

## Scheda di memoria solo lettura

- La fotocamera non registra né cancella le immagini su questa scheda di memoria.

## Nessuna immagine

- Nella memoria interna non è stata registrata alcuna immagine riproducibile.
- Nessuna immagine che può essere riprodotta è stata registrata in questa cartella della scheda di memoria.

---

## Errore cartella

- Sulla scheda di memoria esiste già una cartella con il numero che ha le stesse prime tre cifre (per esempio: 123MSDCF e 123ABCDE). Selezionare un'altra cartella o creare una cartella nuova (pagine 66, 67).

---

## Imp. creare cart. nuove

- Sulla scheda di memoria esiste la cartella con un nome che inizia con "999". In questo caso non è possibile creare le cartelle.

---

## Errore file

- Si è verificato un errore durante la riproduzione dell'immagine.  
Non vengono date garanzie per la riproduzione su questa fotocamera di file contenenti immagini che sono state elaborate su un computer o di immagini che sono state riprese usando altre fotocamere.

---

## Cartella solo lettura

- È stata selezionata una cartella che non può essere impostata come una cartella di registrazione sulla fotocamera. Selezionare un'altra cartella (pagina 67).

---

## Protezione file

- Rilasciare la protezione (pagina 50).

---

## Dim. imm. superiore

- Viene riprodotta un'immagine con dimensioni non riproducibili sulla fotocamera.

---

## Non è in grado di rilevare viso per il ritocco

- Si potrebbe non essere in grado di ritoccare l'immagine a seconda dell'immagine.

---

## (Indicatore di avvertimento per la vibrazione)

- A causa della luce insufficiente si possono verificare delle vibrazioni della fotocamera. Usare il flash, attivare la funzione di antisfocatura o montare la fotocamera su un treppiede per fissare la fotocamera.

---

## Spegni e riaccendi

- L'obiettivo funziona male.

---

## VGA non è supportato con questa scheda memoria

- Per registrare i filmati, si consiglia di usare una scheda di memoria di 1 GB o più grande.

---

## Numero massimo di immagini già selezionate

- È possibile selezionare fino a 100 file quando si usa [Immagini multiple].
- È possibile aggiungere i contrassegni **DPOF** (Ordine di stampa) ad un massimo di 999 file. Annullare la selezione.



- La trasmissione dei dati alla stampante potrebbe non essere ancora completata. Non scollegare il cavo USB dedicato.

---

### **Elaborazione in corso...**

- La stampante sta annullando il lavoro di stampa attuale. Non è possibile stampare finché questa operazione è terminata. È probabile che ci voglia un po' di tempo a seconda della stampante.

---

### **Impossibile eseguire operazione in file non supportati**

- L'elaborazione ed altre funzioni di modifica della fotocamera non possono essere eseguite sui file di immagine che sono stati elaborati usando un computer o sulle immagini che sono state registrate con altre fotocamere.

---

### **Senza spazio rimanente su mem. int. Cancellare le immagini?**

- La memoria interna è piena. Per registrare sulla memoria interna, selezionare [Si] e cancellare le immagini indesiderate.

# “Memory Stick Duo”

Un “Memory Stick Duo” è un supporto di registrazione a circuito integrato compatto e portatile. I tipi di “Memory Stick Duo” che possono essere usati con la fotocamera sono elencati nella seguente tabella. Tuttavia, il funzionamento appropriato non può essere garantito per tutte le funzioni del “Memory Stick Duo”.

Tipo di “Memory Stick”	Registrazione/Riproduzione
Memory Stick Duo (senza MagicGate)	○*1
Memory Stick Duo (con MagicGate)	○*2
MagicGate Memory Stick Duo	○*1*2
Memory Stick PRO Duo	○*2*3
Memory Stick PRO-HG Duo	○*2*3*4

\*1 Il trasferimento di dati ad alta velocità usando un’interfaccia parallela non è supportato.

\*2 “Memory Stick Duo”, “MagicGate Memory Stick Duo” e “Memory Stick PRO Duo” sono dotati delle funzioni MagicGate. MagicGate è la tecnologia di protezione dei diritti d’autore che usa la tecnologia di codifica. La registrazione/riproduzione dei dati che richiede le funzioni MagicGate non può essere eseguita con la fotocamera.

\*3 I filmati di formato [VGA] possono essere registrati.

\*4 Questa fotocamera non supporta il trasferimento di dati parallelo a 8 bit. Eseguire lo stesso trasferimento di dati parallelo a 4 bit del “Memory Stick PRO Duo”.

## Note

- Questo prodotto è compatibile con il “Memory Stick Micro” (“M2”). “M2” è un’abbreviazione per “Memory Stick Micro”.
- Un “Memory Stick Duo” formattato con un computer non è garantito per funzionare con la fotocamera.
- Le velocità di lettura/scrittura dei dati sono diverse a seconda della combinazione del “Memory Stick Duo” e dell’apparecchiatura usata.
- Non rimuovere il “Memory Stick Duo” durante la lettura o la scrittura dei dati.
- I dati potrebbero alterarsi nei seguenti casi:
  - Quando si rimuove il “Memory Stick Duo” o si spegne la fotocamera durante un’operazione di lettura o scrittura
  - Quando si usa il “Memory Stick Duo” in luoghi soggetti ad elettricità statica o a disturbi elettrici
- Si consiglia di fare una copia di riserva dei dati importanti.
- Non applicare un’etichetta sul “Memory Stick Duo” stesso né su un adattatore per “Memory Stick Duo”.
- Non toccare la sezione del terminale del “Memory Stick Duo” con la mano o un oggetto metallico.
- Non colpire, né piegare o far cadere il “Memory Stick Duo”.
- Non smontare né modificare il “Memory Stick Duo”.
- Non esporre il “Memory Stick Duo” all’acqua.
- Non lasciare il “Memory Stick Duo” alla portata dei bambini piccoli. Potrebbero ingerirlo accidentalmente.
- Non inserire un oggetto diverso da un “Memory Stick Duo” nello slot per “Memory Stick Duo”. In caso contrario viene causato un malfunzionamento.
- Non usare né conservare il “Memory Stick Duo” nelle seguenti condizioni:
  - Luoghi con elevata temperatura come l’interno caldo di un’auto parcheggiata alla luce diretta del sole
  - Luoghi esposti alla luce diretta del sole
  - Luoghi umidi o luoghi in cui sono presenti delle sostanze corrosive

## Note sull'uso della adattatore per “Memory Stick Duo” (in vendita separatamente)

- Per usare un “Memory Stick Duo” con una periferica compatibile con “Memory Stick”, assicurarsi di inserire il “Memory Stick Duo” in un adattatore per “Memory Stick Duo”. Se si inserisce un “Memory Stick Duo” in una periferica compatibile con “Memory Stick” senza un adattatore per “Memory Stick Duo”, si potrebbe non essere in grado di rimuoverlo dalla periferica.
- Quando si inserisce un “Memory Stick Duo” in un adattatore per “Memory Stick Duo”, accertarsi che il “Memory Stick Duo” sia inserito rivolto nella direzione corretta, quindi inserirlo completamente. L’inserimento sbagliato può provocare un malfunzionamento.
- Quando si usa un “Memory Stick Duo” inserito in un adattatore per “Memory Stick Duo” con una periferica compatibile con “Memory Stick”, accertarsi che il “Memory Stick Duo” sia inserito rivolto nella direzione corretta. Tenere presente che l’uso sbagliato può danneggiare l’apparecchio.
- Non inserire un adattatore per “Memory Stick Duo” in una periferica compatibile con “Memory Stick” senza che un “Memory Stick Duo” sia fissato. In caso contrario si può provocare il malfunzionamento dell’unità.

## Note sull'uso del “Memory Stick Micro” (in vendita separatamente)

- Per usare un “Memory Stick Micro” con la fotocamera, assicurarsi di inserire il “Memory Stick Micro” in un adattatore “M2” grande come il formato Duo. Se viene inserito un “Memory Stick Micro” nella fotocamera senza un adattatore “M2” grande come il formato Duo, potrebbe non essere possibile rimuoverlo dalla fotocamera.
- Non lasciare il “Memory Stick Micro” alla portata dei bambini piccoli. Potrebbero ingerirlo accidentalmente.

# Pacco batteria

## Carica del pacco batteria

Si consiglia di caricare il pacco batteria ad una temperatura ambiente tra 10°C e 30°C. Il pacco batteria potrebbe non essere caricato efficacemente a temperature oltre i limiti di questa gamma.

## Uso efficace del pacco batteria

- La prestazione della batteria diminuisce negli ambienti a bassa temperatura. Perciò nei posti freddi, il tempo operativo del pacco batteria è più breve. Si consiglia la seguente precauzione per garantire l'uso prolungato del pacco batteria:
  - Mettere il pacco batteria in una tasca vicino al corpo per riscaldarlo ed inserirlo nella fotocamera subito prima di iniziare la ripresa.
- Il pacco batteria si esaurisce rapidamente se si usa spesso il flash o lo zoom.
- Si consiglia di avere a portata di mano dei pacchi batteria di ricambio per due o tre volte il tempo di ripresa previsto e di effettuare delle riprese di prova prima di riprendere effettivamente.
- Non esporre il pacco batteria all'acqua. Il pacco batteria non è resistente all'acqua.
- Non lasciare il pacco batteria in luoghi molto caldi, come in un'auto o alla luce diretta del sole.
- Quando i terminali del pacco batteria diventano sporchi, la fotocamera potrebbe non accendersi, il pacco batteria potrebbe non caricarsi o potrebbero verificarsi altri sintomi. In questi casi, pulire con delicatezza usando un panno morbido.

## Modo di conservare il pacco batteria

- Scaricare completamente il pacco batteria prima di metterlo da parte e conservarlo in un luogo fresco e asciutto. Per mantenere la funzione del pacco batteria, caricare completamente il pacco batteria e quindi scaricarlo completamente sulla fotocamera almeno una volta all'anno durante la conservazione.
- Per esaurire il pacco batteria, lasciare la fotocamera nel modo di riproduzione con proiezione diapositive finché la fotocamera si spegne.
- Per mantenere pulito il terminale del pacco batteria ed evitare cortocircuiti, trasportare e conservare il pacco batteria in una bustina di plastica o simili per isolarlo da altri oggetti in metallo, ecc.

## Durata di vita della batteria

- La durata di vita della batteria è limitata. La capacità del pacco batteria diminuisce con il passar del tempo e con l'uso ripetuto. Se il tempo operativo diminuito tra le cariche diventa significativo, probabilmente è ora di sostituirlo con un altro nuovo.
- La durata di vita della batteria varia a seconda del modo in cui è conservato e delle condizioni operative e dell'ambiente in cui ciascun pacco batteria viene usato.

## Pacco batteria compatibile

- L'NP-BN1 (in dotazione) può essere usato solo nei modelli Cyber-shot compatibili con il tipo N.



# Caricabatterie

- Solo i pacchi batteria di tipo NP-BN (e nessun altro tipo) possono essere caricati nel caricabatterie (in dotazione). Le batterie diverse dal tipo specificato potrebbero avere perdite, surriscaldarsi o esplodere se si tenta di caricarle, ponendo un rischio di lesioni da elettrocuzione e bruciature.
- Rimuovere il pacco batteria carico dal caricabatterie. Se si lascia il pacco batteria carico nel caricabatterie, la durata di vita della batteria potrebbe ridursi.
- La spia CHARGE del caricabatterie in dotazione lampeggia in entrambi i modi:
  - Lampeggiamento rapido: Accende e spegne ripetutamente la luce all'intervallo di 0,15 secondi.
  - Lampeggiamento lento: Accende e spegne ripetutamente la luce all'intervallo di 1,5 secondi.
- Quando la spia CHARGE lampeggia rapidamente, rimuovere il pacco batteria che è in carica e quindi reinserire saldamente lo stesso pacco batteria nel caricabatterie. Quando la spia CHARGE lampeggia di nuovo rapidamente, ciò potrebbe indicare un errore del pacco batteria o che è stato inserito un pacco batteria diverso da quello specificato. Controllare che il pacco batteria sia del tipo specificato. Se il pacco batteria è del tipo specificato, rimuovere il pacco batteria, sostituirlo con uno nuovo o un altro e controllare se il caricabatterie funziona correttamente. Se il caricabatterie funziona correttamente, potrebbe essersi verificato un errore della batteria.
- Quando la spia CHARGE lampeggia lentamente, indica che il caricabatterie interrompe temporaneamente la carica in modo di attesa. Il caricabatterie interrompe la carica ed entra automaticamente in stato di attesa quando la temperatura è al di fuori della temperatura operativa consigliata. Quando la temperatura ritorna entro i limiti appropriati, il caricabatterie riprende la carica e la spia CHARGE si illumina di nuovo. Si consiglia di caricare il pacco batteria ad una temperatura ambiente tra 10°C e 30°C.

# Indice alfabetico

## A

Alta sensibilità .....	31
Autoscatto .....	22

## B

Bil.bianco .....	40
------------------	----

## C

Camb. cart. REG.....	67
Cambiamento del display .....	19
Canc. ....	26, 49
Cancella cart. REG. ....	68
Caricabatterie .....	97
Cartella	
Cambiamento .....	67
Cancellazione.....	68
Creazione .....	66
Selezione .....	53

CD-ROM.....	74
-------------	----

Centro AF .....	41
-----------------	----

Cibi .....	31
------------	----

Collegam. USB.....	63
--------------------	----

Collegamento	
Computer .....	77
Stampante .....	81
Televisore .....	72

Computer.....	74
---------------	----

Importazione di immagini .....	77
--------------------------------	----

Computer Macintosh.....	74
-------------------------	----

Computer Windows.....	74
-----------------------	----

Contrassegno per ordine di stampa.....	51, 82
--	--------

Copia.....	69
------------	----

Correzione degli occhi rossi .....	48
------------------------------------	----

Crea cart.REG.....	66
--------------------	----

Crepuscolo.....	31
-----------------	----

## D

Data.....	82
-----------	----

Diapo.....	47
------------	----

Dim. imm.....	34
---------------	----

DISP .....	19
------------	----

DPOF .....	51
------------	----

## E

Esposizione .....	38
-------------------	----

EV .....	38
----------	----

## F

Flash.....	20
------------	----

Formatta.....	65
---------------	----

## G

Guida funz. ....	59
------------------	----

## I

Identificazione delle parti .....	13
-----------------------------------	----

Identificazione scena.....	29, 33
----------------------------	--------

Impost.....	12
-------------	----

Impost. data & ora.....	71
-------------------------	----

Impostazioni LUN.....	64
-----------------------	----

Impostazioni raffica.....	37
---------------------------	----

Indice immagini .....	25
-----------------------	----

Inizializza.....	61
------------------	----

Installazione .....	75
---------------------	----

Interruttore del modo .....	16
-----------------------------	----

ISO .....	39
-----------	----

## L

Language Setting .....	58
------------------------	----

Linea griglia .....	54
---------------------	----

## M

Mass Storage .....	63
--------------------	----

Memoria interna.....	17
----------------------	----

“Memory Stick Duo” .....	94
--------------------------	----

MENU .....	10
------------	----

Mes. fuoco .....	41
------------------	----

Messaggi di avvertimento.....	91
-------------------------------	----

Misurazione esposimetrica con prevalenza al centro .....	43
---	----

Misurazione esposimetrica locale .....	43
--	----

Misurazione esposimetrica multipla.....	43
---	----

Modo facile	
-------------	--

Ripresa .....	33
---------------	----

Visione .....	46
---------------	----

Modo filmato.....	16
Modo mis.esp.....	43
Modo REG.....	28
Multi AF.....	41

## N

Neve.....	31
NTSC.....	62
Numero file.....	70

## O

OS.....	74
Otturatore sorriso.....	21

## P

Pacco batteria.....	96
PAL.....	62
Panorama.....	31
PC.....	74
PictBridge.....	63, 81
Pixel.....	35
PMB.....	75
PMB Portable.....	79
Pres. USB/A/V OUT.....	13, 72, 77, 81
Programm. automatica.....	30
Proteggi.....	50

## Q

Quadro del telemetro AF.....	41
------------------------------	----

## R

Regolaz. autom. intelligente.....	29
Rid.occhi rossi.....	56
Rifinitura (Ridimension.).....	48
Rilevamento visi.....	45
Ripr. morbida.....	31
Ripresa	
Fermo immagine.....	16
Filmato.....	16
Risparmio energia.....	60
Ritocco.....	48
Ritr. crepusc.....	31
Ruota.....	52

## S

Scheda di memoria.....	3
Schermata MENU.....	10
Schermo.....	19
Segn. ac.....	57
Seleziona cartella.....	53
Selezione scena.....	31
Sensibilità rilevam. sorrisi.....	44
Sincr. lenta.....	20
Smart zoom.....	55
Software.....	75
Soluzione dei problemi.....	83
Spiaggia.....	31
Stampa.....	51, 81
SteadyShot.....	36

## T

Tasto di controllo.....	13
Televisore.....	72

## U

Uscita video.....	62
-------------------	----

## V

VGA.....	35
Visione	
Fermo immagine.....	23
Filmato.....	27

## Z

Zoom.....	18
Zoom di riproduzione.....	24
Zoom digitale.....	55
Zoom digitale di precisione.....	55
Zoom ottico.....	18, 55