



SIEMENS



Washing machine

siemens-home.com/welcome

it Lavatrice
Istruzioni per l'uso e l'installazione

Register
your
product
online

La vostra nuova lavatrice

Grazie per aver scelto una lavatrice Siemens.

Concedetevi qualche minuto di tempo per la lettura dei testi e scoprirete i vantaggi della vostra nuova lavatrice.

Per soddisfare gli elevati requisiti di qualità della marca Siemens, tutte le nostre lavatrici vengono sottoposte a un severo controllo prima di lasciare la fabbrica, finalizzato ad accertarne il corretto funzionamento e ad assicurarsi che siano prive di difetti.

Per ulteriori informazioni sui nostri prodotti, accessori e ricambi o per ricevere assistenza tecnica è possibile consultare il sito www.siemens-home.com o rivolgersi ai nostri centri di assistenza clienti.

Il manuale di utilizzo e installazione fa riferimento a vari modelli; le differenze vengono indicate nei singoli passaggi delle funzioni.



Mettere in funzione la lavatrice solo dopo aver letto le istruzioni per l'uso e l'installazione riportate nel presente manuale!

Interpretazioni di simboli / parole chiave

Pericolo!

La combinazione del simbolo e della parola precedente indica una situazione potenzialmente pericolosa. Il mancato rispetto delle indicazioni può provocare lesioni o portare alla morte.

Attenzione!

Indica una situazione potenzialmente pericolosa. Il mancato rispetto delle indicazioni può provocare danni a cose e/o all'ambiente.

Indicazione / consiglio

Indicazioni per un impiego ottimale dell'apparecchio / informazioni utili.

1. 2. 3. / a) b) c)



Le procedure da seguire sono indicate tramite numeri o lettere.

■ / -

Gli elenchi sono indicati tramite una casella o un trattino.

Indice

 Usso corretto	4	 Utilizzare l'apparecchio	16
 Istruzioni di sicurezza	5	Preparare la lavatrice	16
Sicurezza elettrica	5	Selezionare il programma/accendere l'apparecchio	16
Pericoli di lesioni	5	Modificare le impostazioni di programma	16
Sicurezza bambini	6	Selezionare impostazioni di programma aggiuntive	16
 Tutela dell'ambiente	7	Introdurre la biancheria nel cestello	17
Imballaggio/apparecchio dismesso	7	Dosare e introdurre il detersivo e l'additivo	17
Consigli per risparmiare	7	Avvio del programma	18
 L'essenziale in breve	8	Sicurezza bambini	18
 Conoscere l'apparecchio	9	Aggiungere biancheria	19
Lavatrice	9	Cambio del programma	19
Pannello comandi	10	Interruzione del programma	19
Display	11	Fine programma con  Ammollo fine lavaggio	19
 Bucato	11	Fine del programma	19
Preparare il bucato	11	Estrarre il bucato/spegnere l'apparecchio	20
Dividere il bucato	11	 Analisi sensoriale	20
Inamidare	12	Automatismo quantità	20
Tingere/Decolorare	12	Controllo antisbilanciamento	20
Ammollo	12	 Impostazione del segnale	21
 Detersivo	13	 Pulizia e manutenzione	21
Corretta scelta del detersivo	13	Corpo della macchina/Pannello comandi	21
Risparmiare energia e detersivo	13	Cestello	22
 Impostazioni del programma	14	Decalcificazione	22
°C Temperatura	14	Cassetto detersivo e alloggiamento	22
Velocità di centrifuga	14	Pompa di scarico dell'acqua otturata	22
Fine tra	14	Raccordo flessibile di scarico otturato in corrispondenza del sifone	23
 Impostazioni di programma aggiuntive	15	Filtro nel raccordo di carico acqua otturato	24
 speedPerfect	15	 Guasti, Che fare se?	24
 ecoPerfect	15	Sblocco di emergenza	24
 Stiro Facile	15	Indicazioni del display	25
 Skin care	15		
 Super risciacquo	15		

Guasti, Che fare se?	26
 Servizio di assistenza clienti . 28	
 Dati tecnici.	28
 Installazione e allacciamento . 29	
Fornitura	29
Installazione	29
Installazione sicura	29
Superficie di posizionamento della lavatrice	30
Installazione della macchina sopra a uno zoccolo o su un pavimento in travi di legno	30
Installazione sottopiano/incasso dell'apparecchio in una cucina modulare componibile.	30
Rimuovere i blocchi di trasporto	31
Lunghezze di raccordi e del cavo elettrico	31
Allacciamento alla rete idrica.	32
Alimentazione idraulica	32
Scarico dell'acqua.	33
Livellamento.	34
Allacciamento elettrico.	34
Al primo lavaggio.	35
Trasporto	35



Uso corretto

- Utilizzare esclusivamente per uso privato e in ambiente domestico.
- La lavatrice è idonea al lavaggio di tessuti lavabili in lavatrice e di capi in lana lavabili a mano in acqua e detersivo.
- L'apparecchio è idoneo per l'impiego con acqua potabile fredda e detersivi e additivi reperibili in commercio idonei all'impiego in lavatrice.
- Per il dosaggio di tutti i detersivi, additivi e detergenti osservare attentamente le indicazioni del produttore.
- La lavatrice può essere utilizzata da bambini a partire da 8 anni di età, da persone con capacità fisiche, psichiche o sensoriali ridotte o da persone che non hanno familiarità con l'apparecchio o non ne conoscono a sufficienza il funzionamento, solamente **sotto sorveglianza o se sono state istruite** da persona responsabile. Se non sorvegliati, i bambini non possono eseguire lavori di pulizia e di manutenzione.
- Tenere lontano dalla lavatrice i bambini al di sotto dei 3 anni.
- Tenere lontani dalla lavatrice gli animali domestici.

Prima di mettere in funzione

l'apparecchio: leggere le istruzioni per l'uso e l'installazione e tutte le altre informazioni accluse alla lavatrice e attenersi a esse.

Conservare la documentazione allegata per un utilizzo futuro.

Istruzioni di sicurezza

Sicurezza elettrica

Avviso

Pericolo di morte!

Rischio di folgorazione in caso di contatto con componenti sotto tensione.

- Non toccare mai la spina con le mani bagnate.
- Staccare il cavo di alimentazione sempre dalla presa e mai tirando il cavo, perché si rischia di danneggiarlo.

Pericoli di lesioni

Avviso

Pericolo di lesioni!

- La lavatrice è molto pesante. Sollevare/Trasportare la lavatrice con la massima cautela, utilizzare i guanti protettivi.
- Nella fase di trasporto della lavatrice non impugnare parti sporgenti (ad es. oblò di carico); questi componenti possono rompersi e provocare lesioni. Non sollevare la lavatrice dai componenti sporgenti.
- Se si sale sulla lavatrice, il piano di lavoro potrebbe rompersi e causare lesioni. Non salire sulla lavatrice.

- Se ci si appoggia all'oblò di carico aperto, la lavatrice potrebbe rovesciarsi e causare lesioni. Non appoggiarsi all'oblò di carico aperto.
- Toccare il cestello in rotazione può causare lesioni alle mani. Non toccare il cestello in rotazione. Attendere che il cestello sia fermo.

Avviso

Pericolo di scottature!

Durante il lavaggio ad alte temperature, il contatto con liscivia bollente (ad es. durante la fase di scarico nel lavandino) può provocare scottature. Non toccare l'acqua di lavaggio calda.

Sicurezza bambini

Avviso

Pericolo di morte!

Non permettere ai bambini di utilizzare la lavatrice come un gioco: potrebbero trovarsi in situazioni di pericolo o ferirsi.

- Non lasciare i bambini privi di sorveglianza nei pressi della lavatrice!
- Non permettere ai bambini di giocare con la lavatrice!

Avviso

Pericolo di morte!

I bambini potrebbero chiudersi all'interno dell'apparecchio mettendo così in pericolo la propria vita.

Per apparecchi fuori uso:

- staccare la spina di alimentazione.
- troncare il cavo di alimentazione ed eliminarlo assieme alla spina.
- distruggere la chiusura dell'oblò di carico.

Avviso

Pericolo di asfissia!

Giocando, i bambini potrebbero avvolgersi nell'imballaggio, nei fogli di plastica e in elementi dell'imballaggio; potrebbero inoltre infilarsi tali oggetti sulla testa rimanendo soffocati.

Tenere imballaggi, fogli di plastica ed elementi di imballaggio fuori dalla portata dei bambini.

Avviso

Pericolo di intossicazione!

Detersivi e additivi, se ingeriti, possono provocare avvelenamenti.

Tenere detersivi e additivi fuori dalla portata dei bambini.

Avviso

Irritazioni degli occhi e della pelle!

Il contatto con detersivi e additivi può provocare irritazioni agli occhi e alla pelle.

Tenere detersivi e additivi fuori dalla portata dei bambini.

Avviso

Pericolo di lesioni!

Durante il lavaggio ad alte temperature il vetro dell'oblò di carico si surriscalda.

Non permettere ai bambini di toccare l'oblò di carico.



Tutela dell'ambiente

Imballaggio/apparecchio dismesso



Smaltire l'imballaggio secondo le normative ambientali vigenti.









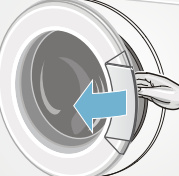
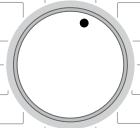
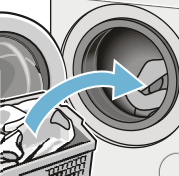

Questo apparecchio è contrassegnato conformemente alla Direttiva europea 2012/19/UE sui rifiuti di apparecchiature elettriche ed elettroniche (waste electrical and electronic equipment - WEEE).

Tale direttiva definisce il quadro normativo valido a livello europeo per la raccolta e riciclaggio degli apparecchi dismessi.

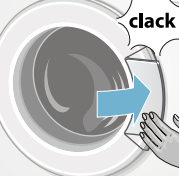
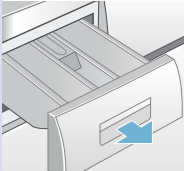
Consigli per risparmiare

- Per ogni specifico programma di lavaggio immettere la quantità massima di biancheria ammessa. Panoramica del programma → Allegato delle istruzioni per l'uso e l'installazione
- Lavare senza prelavaggio la biancheria con sporco normale.
- Le temperature selezionabili si riferiscono alle indicazioni di lavaggio riportate sui capi. Le temperature raggiunte nella macchina possono discostarsi da quelle indicate per garantire la combinazione ottimale di risparmio energetico e risultato di lavaggio.
- Se al termine del lavaggio la biancheria sarà asciugata nell'asciugatrice, selezionare una velocità di centrifuga secondo le istruzioni del produttore dell'asciugatrice.

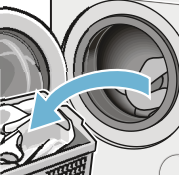
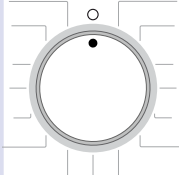
L'essenziale in breve

1				
	Inserire la spina di alimentazione.	Aprire il rubinetto dell'acqua (nei modelli senza Acqua-Stop).	Suddividere la biancheria.	Aprire l'oblò di carico.
2				
	Selezionare il programma.	Introdurre la biancheria.	Accertarsi che i capi non restino impigliati.	Chiudere l'oblò di carico.
3				
	Introdurre il detersivo.	Eventualmente modificare le preimpostazioni del programma.	Eventualmente selezionare le impostazioni aggiuntive.	Selezionare il tasto d'avvio.
4				
	Fine del programma	Aprire l'oblò di carico ed estrarre la biancheria.	Portare il selettore programmi su ○.	Chiudere il rubinetto dell'acqua (nei modelli senza Acqua-Stop).

Conoscere l'apparecchio

Lavatrice

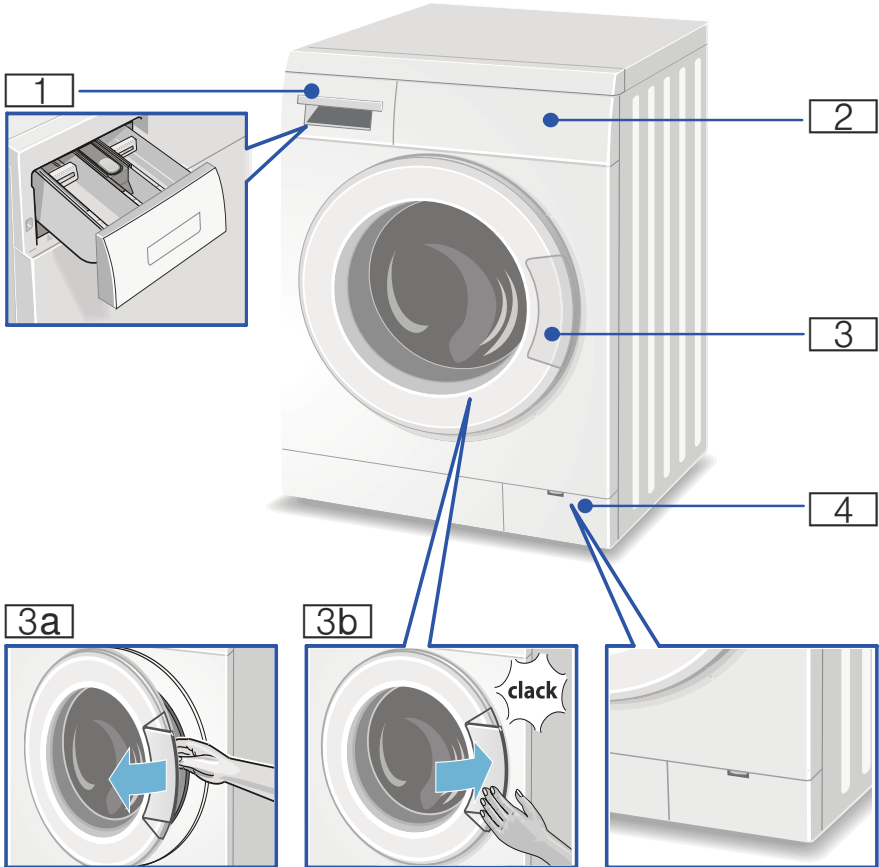

- 1** Cassetto del detersivo → *Pagina 17*
- 2** Pannello di comando/display → *Pagina 11*
- 3** Oblò di carico con maniglia per l'apertura
- 3a** Aprire l'oblò di carico
- 3b** Chiudere l'oblò di carico
- 4** Sportello di servizio

Pannello comandi

Nella panoramica trovate le possibili preimpostazioni di programma e ulteriori impostazioni che variano a seconda del modello.

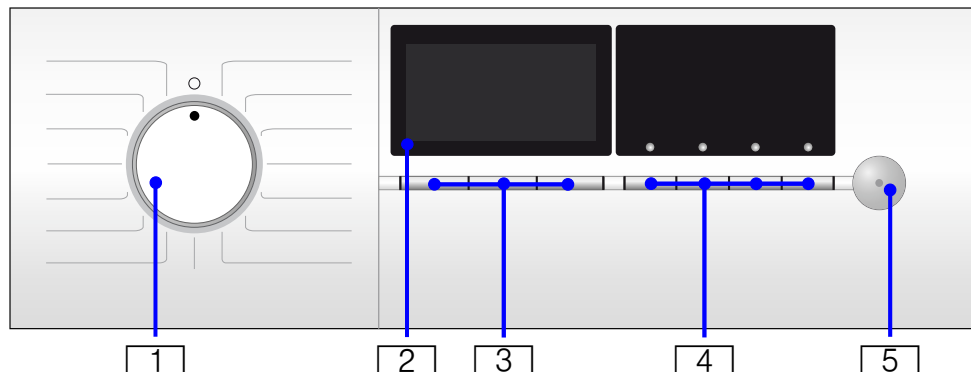

1 **Selettore programmi** per selezionare un programma e per accendere/spengere la lavatrice Panoramica del programma → Allegato delle istruzioni per l'uso e l'installazione

2 **Display** per impostazioni e informazioni

3 **Le preimpostazioni di programma** possono essere modificate
Panoramica di tutte le preimpostazioni di programma → *Pagina 14*

4 **Impostazioni di programma aggiuntive** possono essere selezionate
Panoramica di tutte le impostazioni di programma aggiuntive → *Pagina 15*

5 **Tasto d'avvio** per avviare, interrompere (ad es. aggiunta di biancheria) e terminare un programma

Display

Avvertenza: Nella tabella troverete le diverse possibilità di impostazione e le informazioni sul display che variano a seconda del modello.

Possibilità di impostazione e informazioni per il programma selezionato (* a seconda del modello)		
☼ -90 °C	Temperatura	in °C (gradi Celsius); ☼ = freddo
⌀ ...1400* ⌀	Velocità di centrifuga	in giri/min (giri al minuto); ⌀ = ammollo a fine lavaggio (esclusione della centrifuga finale)
0:00	Durata del programma	a seconda della selezione del programma in h:min (ore:minuti)
1 - 24 h	Fine fra	Fine del programma dopo ... h (ore)

Simboli per l'esecuzione del programma e per le avvertenze	
🧺 🧺 ⌀ - 0:00	Lavaggio, risciacquo, centrifuga, durata del programma oppure fine del programma
🌀	Aprire l'oblò di carico, aggiungere il bucato → <i>Pagina 19</i>
👶	Sicurezza bambini → <i>Pagina 18</i>

Bucato

Preparare il bucato

Attenzione!

Danni all'apparecchio/danni agli indumenti

Corpi estranei (es. monete, graffette, spille, chiodi) possono danneggiare i capi o i componenti della lavatrice.

Nella preparazione del bucato attenersi alle seguenti indicazioni:

- Svuotare le tasche dei capi da lavare.

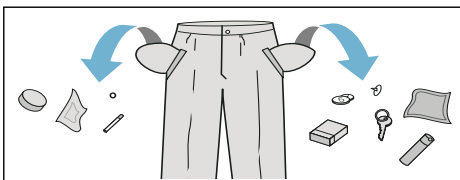

- Attenzione alle parti metalliche (graffette, ecc.); se presenti, rimuoverle.
- Porre i capi delicati in una retina/ sacchetto (calze, reggiseni con ferretto, ecc.).
- Chiudere le cerniere, abbottonare le federe.
- Spazzolare via l'eventuale sabbia dalle tasche e dai risvolti.
- Rimuovere le rotelline dalle tende oppure avvolgerle in una retina/un sacchetto.

Dividere il bucato

Suddividere il bucato secondo le indicazioni del produttore per la cura dei capi riportate sull'etichetta in base a:

- Tipo di tessuto/materiale

■ Colore:

Avvertenza: La biancheria può perdere il colore o non tornare perfettamente pulita. Lavare separatamente i capi bianchi dai capi colorati.

Il primo lavaggio di capi colorati nuovi deve essere effettuato separatamente.

■ Grado di sporco:







Suddividere i capi in base al grado di sporco.

Alcuni esempi sui gradi di sporco:

- **poco sporco:** non prelavare, selezionare eventualmente l'impostazione di programma supplementare  **speedPerfect**
- **normale**
- **molto sporco:** inserire un minor numero di capi, selezionare un programma con prelavaggio
- **Macchie:** rimuovere/pretrattare le macchie finché sono ancora recenti. Per prima cosa detergere con liscivia di sapone, senza strofinare. Infine lavare il bucato con il programma corrispondente. Talvolta le macchie ostinate/secche possono essere rimosse soltanto dopo più lavaggi.

■ Simboli sull'etichetta:

Le cifre presenti nei simboli indicano la temperatura massima di lavaggio.

- : adatto al lavaggio normale; es. programma per Cotone.
- : adatto al lavaggio delicato; per es. programma per Sintetici.
- : adatto al lavaggio estremamente delicato; per es. programma per Delicati/Seta
- : adatto al lavaggio a mano; per es. programma  /Lana.
- : non lavare in lavatrice.

Inamidare

Avvertenza: La biancheria non deve essere stata trattata con ammorbidente.

È possibile inamidare con amido liquido in tutti i programmi di lavaggio.

Aggiungere l'amido nello scomparto  secondo le indicazioni del produttore (prima pulirlo, se necessario).

Tingere/Decolorare

Colorare solo in quantità adatte all'uso domestico. Il sale può intaccare l'acciaio! Attenersi alle indicazioni del produttore di coloranti.

Non decolorare la biancheria nella lavatrice!

Ammollo

1. Introdurre nello scomparto **II** il detersivo per ammollo/lavaggio secondo le indicazioni del produttore.
2. Portare il selettore programmi sul programma per **Cotone 30° C**.
3. Selezionare il **tasto d'avvio** per l'avvio del programma.
4. Dopo ca. 10 minuti selezionare nuovamente il **tasto d'avvio** per una pausa.
5. Dopo il tempo d'ammollo desiderato, selezionare di nuovo il **tasto d'avvio** se si vuole far proseguire il programma oppure cambiare programma.

Avvertenze

- Introdurre biancheria dello stesso colore.
- Non è necessario aggiungere detersivo. La liscivia dell'ammollo viene usata per tutto il ciclo di lavaggio.

Detersivo

Corretta scelta del detersivo

Per la corretta scelta del detersivo, della temperatura e del trattamento di lavaggio è determinante il simbolo di trattamento. → Vedere anche www.sartex.ch

Su www.cleanright.eu si trova un gran numero di altre informazioni su detersivi, additivi e detergenti per l'uso domestico.

- **Detersivo universale con sbiancanti ottici**
adatto a bucato bianco lavabile a 90°C in lino o cotone
Selezionare il programma per Cotone/ freddo - max. 90°C.
- **Detersivo per capi colorati senza candeggiante e sbiancanti ottici**
adatto per biancheria colorata in lino o cotone
Selezionare il programma per Cotone/ freddo - max. 60°C.
- **Detersivo per capi delicati/colorati senza sbiancanti ottici**
adatto per biancheria colorata in fibre facili da trattare, fibre sintetiche
Selezionare il programma Sintetici/ freddo - max 60°C.
- **Detersivo per capi delicati**
adatto per indumenti pregiati delicati, seta o viscosa
Selezionare il programma Delicati/ Seta/ freddo - max. 40°C.
- **Detersivo per lana**
adatto per la lana
Selezionare il programma per Lana/ freddo - max. 40°C.

Risparmiare energia e detersivo

Con biancheria poco sporca o normalmente sporca si possono risparmiare energia (riduzione della temperatura di lavaggio) e detersivo.

Risparmio	Grado di sporco/avvertenza
Temperatura ridotta e quantità di detersivo secondo dosaggio consigliato 	Poco sporco Nessuna macchia di sporco riconoscibile. I capi d'abbigliamento hanno assorbito l'odore del corpo, ad es.: <ul style="list-style-type: none"> ■ capi sportivi/estivi leggeri (indossati per poche ore) ■ camicie, T-shirt, camicette, (indossate per 1 giornata) ■ lenzuola e asciugamani degli ospiti (usati 1 giorno)
	Sporco normale Sporco visibile o si riconoscono poche macchie leggere, ad es.: <ul style="list-style-type: none"> ■ camicie, T-shirt, camicette (sporche di sudore, indossate più volte) ■ asciugamani, lenzuola (usati per 1 settimana)
Temperatura secondo l'etichetta del capo e quantità di detersivo secondo il dosaggio consigliato/grado di sporco "molto sporco"	Molto sporco Sporco e/o macchie evidenti ad es. strofinacci per stoviglie, biancheria per neonati, abbigliamento professionale

Avvertenza: Nel dosaggio di tutti i detersivi, coadiuvanti, additivi e detergenti osservare scrupolosamente le istruzioni generali e le istruzioni del produttore. → *Pagina 18*

P+ Impostazioni del programma

Avvertenza: Nella panoramica trovate le possibili preimpostazioni di programma che variano a seconda del modello.

Le preimpostazioni per tutti i programmi sono impostate in fabbrica e vengono visualizzate sul display dopo la selezione del programma.

°C Temperatura

( **Temp. °C**)

Prima e durante il programma, la temperatura di lavaggio precedentemente impostata (in °C) può essere cambiata in funzione dell'avanzamento del programma.

Selezionare il tasto per la temperatura finché sul display non viene visualizzata la temperatura desiderata.

La massima temperatura impostabile dipende dal programma scelto.

Panoramica del programma →
Allegato delle istruzioni per l'uso e l'installazione

Velocità di centrifuga

(**Centrifuga, giri/min, **)

In funzione dell'avanzamento del programma, è possibile modificare la velocità di centrifuga (in giri/minuto) sia prima dell'avvio del programma, sia a programma avviato.

Selezionare a tal proposito il tasto per i giri di centrifuga finché sul display non viene visualizzato il numero di giri desiderato.

Il numero massimo di giri che è possibile scegliere dipende dal programma selezionato e dal modello utilizzato.

Impostazione  **Amollo fine lavaggio** (senza centrifuga finale). Dopo l'ultimo risciacquo la biancheria resta in ammollo.

 **Amollo fine lavaggio** (senza centrifuga finale) può essere selezionato per evitare la formazione di squalciture, nel caso in cui al termine del programma il bucato non venga estratto subito dalla lavatrice.

Panoramica del programma →
Allegato delle istruzioni per l'uso e l'installazione

Fine tra

(**Fine fra, , , **)

Alla selezione del programma si visualizza la rispettiva durata del programma.

La durata del programma viene regolata automaticamente durante il corso del programma. Modifiche delle preimpostazioni e ulteriori impostazioni del programma comportano anche cambiamenti della sua durata.

Prima dell'avvio del programma si può prestabilire la fine del programma (tempo Fine fra) in intervalli di un'ora (h=ora) fino a un massimo di 24h.

1. Selezionare il programma desiderato.

Avvertenza: Sul display viene visualizzata la durata del programma.

2. Selezionare il tasto per il tempo **Fine fra** finché sul display non viene visualizzato il numero di ore desiderato.

3. Selezionare il **tasto d'avvio**.

Il tempo Fine fra impostato è ora attivo. Il programma selezionato si avvia automaticamente e si spegne al termine del numero di ore selezionato.

Dopo l'avvio del programma, sul display viene visualizzata la durata del programma, ad es. 2:30 (ore: minuti).

Avvertenza: La durata del programma è compresa nel tempo Fine fra impostato.

Modifica del tempo impostato:

Il tempo selezionato può essere cambiato prima dell'avvio del programma come segue:

1. Selezionare il **tasto d'avvio**.
2. Selezionare il tasto per il tempo **Fine fra** finché non è visualizzato il numero di ore desiderato.
3. Selezionare nuovamente il **tasto d'avvio**.

Per aggiungere il bucato mentre scorre il tempo preselezionato:

1. Selezionare il **tasto d'avvio**.
2. Sul display si accendono **YES** e . È possibile aprire l'oblò di carico e aggiungere il bucato.
3. Chiudere l'oblò di carico.
4. Selezionare il **tasto d'avvio**. Il tempo impostato riprende a scorrere.

Impostazioni di programma aggiuntive

Avvertenza: Nella panoramica trovate le altre possibili impostazioni di programma che variano a seconda del modello.

speedPerfect

( **speed Perfect, speed**)

Per il lavaggio in breve tempo, con effetto di lavaggio paragonabile al programma standard.

Avvertenza: Non superare il carico massimo.

Panoramica del programma →
Allegato delle istruzioni per l'uso e l'installazione

ecoPerfect

( **eco Perfect, eco**)

Lavaggio a risparmio energetico grazie alla riduzione della temperatura con risultato di lavaggio paragonabile.

Avvertenza: La temperatura di lavaggio è inferiore rispetto alla temperatura selezionata.

Per esigenze igieniche particolarmente elevate si consiglia di selezionare il programma **Igiene/Allergie/Sensitive**. Se sul selettore programmi non c'è alcun programma Igiene/Allergie/Sensitive, selezionare una temperatura maggiore oppure selezionare l'impostazione del programma aggiuntiva  **speedPerfect**.

Stiro Facile

( **Stirameno**)

Per la centrifuga finale delicata con successiva fase antipiega. Umidità residua della biancheria leggermente più alta.

Skin care

( **Skin Care**)

Livello dell'acqua più alto e ciclo di risciacquo aggiuntivo, tempo di lavaggio più lungo. Per zone con acqua molto dolce oppure per l'ulteriore miglioramento del risultato di lavaggio.

Super risciacquo

( **Extra Risciacquo**)

Risciacquo supplementare. Per zone con acqua molto dolce oppure per l'ulteriore miglioramento del risultato di lavaggio.



Utilizzare l'apparecchio

Avvertenza: La lavatrice deve essere **installata e collegata in modo conforme**. Da → *Pagina 29*
Prima di procedere al primo lavaggio eseguire un lavaggio **senza** biancheria. → *Pagina 35*

Preparare la lavatrice

Avvertenze

- Non accendere mai una lavatrice danneggiata!
 - Informare il servizio assistenza clienti! → *Pagina 28*
1. Inserire la spina di alimentazione.
 2. Aprire il rubinetto dell'acqua.
 3. Aprire l'oblò di carico.
 4. Verificare che il cestello sia stato svuotato completamente. Se necessario svuotarlo.

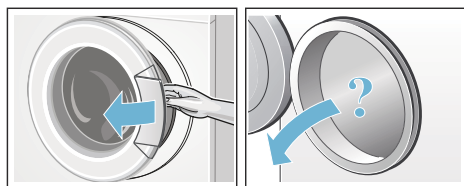

Selezionare il programma/accendere l'apparecchio

Avvertenza: Se la sicurezza bambini è attivata, è necessario disattivarla prima di poter impostare un programma.

Selezionare il programma desiderato servendosi del selettore programmi. È possibile la rotazione nei due sensi.

La macchina è accesa.

Sul display compaiono:

- la durata del programma,
- la temperatura preimpostata,

- la velocità di centrifuga preimpostata.

Modificare le impostazioni di programma

Le preimpostazioni di programma visualizzate possono essere utilizzate o modificate.

A tal fine, selezionare più volte il tasto corrispondente fino a quando non viene visualizzata l'impostazione desiderata. Selezionare il tasto d'avvio per avviare il programma.

Avvertenza: Tutti i tasti sono sensibili al tatto, basta sfiorarli! In caso di pressione prolungata dei tasti opzione scorrimento automatico delle opzioni d'impostazione!

Le impostazioni non necessitano di conferma per attivarsi.

Non rimangono in memoria dopo lo spegnimento dell'apparecchio.

Preimpostazioni del programma → *Pagina 14*

Panoramica del programma da → Allegato relativo alle istruzioni per l'uso e installazione

Selezionare impostazioni di programma aggiuntive

Attraverso la scelta di impostazioni aggiuntive è possibile adattare il lavaggio in modo ottimale al proprio carico di biancheria.

Le impostazioni possono essere selezionate o deselectionate anche a programma avviato.

Le spie luminose dei tasti si illuminano quando l'impostazione è attiva.

Dopo lo spegnimento dell'apparecchio le impostazioni non vengono mantenute in memoria.

Impostazioni aggiuntive → *Pagina 15*
 Panoramica del programma da →
 Allegato relativo alle istruzioni per l'uso
 e installazione

Introdurre la biancheria nel cestello

Avviso **Pericolo di morte!**

I capi di biancheria preventivamente trattati con detersivi contenenti solventi, ad es. smacchiatori o trielina, dopo l'introduzione nella lavatrice potrebbero provocare un'esplosione. Lavare accuratamente a mano questi capi prima di introdurli nella lavatrice.

Avvertenze

- Mescolare capi grandi e piccoli. Capi di biancheria di diverse dimensioni si suddividono meglio durante la centrifuga. Capi di biancheria singoli possono provocare squilibri.
 - Rispettare la quantità di carico massima indicata. Un carico eccessivo peggiora il risultato di lavaggio e favorisce la formazione di squalciture.
1. Inserire il bucato smistato nel cestello facendo attenzione a che i capi non siano piegati.
 2. Assicurarsi che nessun capo sia rimasto impigliato tra l'oblò di carico e il manicotto in gomma e chiudere l'oblò di carico.



La spia luminosa del tasto d'avvio lampeggia e sul display continuano a comparire le preimpostazioni del

programma. Sono possibili modifiche delle preimpostazioni.

Dosare e introdurre il detersivo e l'additivo

Attenzione! **Danni all'apparecchio**

Detergenti e prodotti per pretrattare il bucato (es. smacchiatori, spray per il prelavaggio...) possono danneggiare le superfici della lavatrice se entrano in contatto con queste ultime.

Non far entrare in contatto questi prodotti con le superfici della lavatrice. Eventualmente rimuovere subito con un panno umido i residui di spray ed altri residui/gocce.

Dosaggio

Dosare il detersivo e gli additivi in base a:

- la durezza dell'acqua (informarsi presso il proprio ente acquedotto);
- indicazioni del produttore riportate sulla confezione,
- quantità di bucato
- grado di sporco → *Pagina 13*

Introduzione

Avviso **Irritazioni degli occhi e della pelle!**

Aperto il cassetto del detersivo durante il funzionamento potrebbe fuoriuscire detersivo/additivo. Aprire il cassetto con cautela. Se si entra in contatto con detersivi e additivi, sciacquare abbondantemente gli occhi e la pelle. In caso di ingestione accidentale, consultare un medico.

Avvertenze

- Per il dosaggio di tutti i detersivi, additivi e detersivi osservare attentamente le indicazioni del produttore.

it Utilizzare l'apparecchio

- Se l'ammorbidente e l'appretto sono densi, diluirli con un po' d'acqua. Questo impedisce le otturazioni.
- Introdurre il detersivo liquido nel relativo dosatore e mettere questo nel cestello.

Introdurre detersivi e additivi negli scomparti corrispondenti:

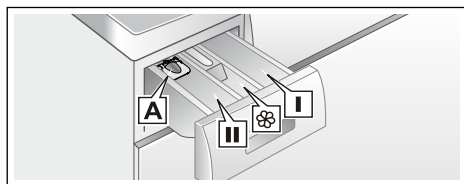

Dosatore* A	per detersivo liquido
Scomparto II	Detersivo per il ciclo di lavaggio principale, addolcitore, candeggiante, sale smacchiante
Scomparto 	ammorbidente, amido, Non superare la tacca max.
Scomparto i	Detersivo per prelavaggio

1. Estrarre il cassetto del detersivo fino all'arresto.
2. Introdurre detersivo e/o additivi.
3. Chiudere il cassetto del detersivo.

Dosatore* per detersivo liquido

* a seconda del modello

Per il dosaggio di detersivo liquido posizionare il dosatore:

1. Estrarre il cassetto del detersivo. Spingere verso il basso l'inserto ed estrarre completamente il cassetto.
2. Spingere in avanti il dosatore, abbassarlo e farlo scattare in posizione.
3. Ricollocare il cassetto.

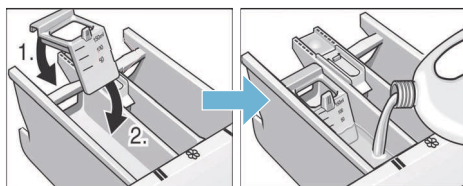

Avvertenza: Non utilizzare il dosatore per detersivo tipo gel, detersivo in polvere e per programmi con prelavaggio oppure con funzione Fine fra selezionata.

Per modelli senza dosatore inserire il detersivo liquido nel dosatore corrispondente e inserirlo nel cestello.

Avvio del programma

Selezionare il **tasto d'avvio** per avviare il programma.

All'avvio del programma, sul display vengono visualizzati la durata del programma e i simboli per il suo avanzamento; durante il programma, viene visualizzata l'indicazione Fine fra. Display → *Pagina 11*

Avvertenza: Selezionare  (sicurezza bambini) contro la modifica accidentale del programma.

Sicurezza bambini

La lavatrice può essere bloccata contro la modifica accidentale delle funzioni impostate attivando la sicurezza bambini dopo l'avvio del programma.

Per **l'attivazione/la disattivazione** selezionare per circa 5 secondi il **tasto d'avvio**. Sul display compare il simbolo .



-  si accende: la sicurezza bambini è attiva.

-  lampeggia: la sicurezza bambini è attiva e il selettore programmi è stato spostato. Per evitare l'interruzione del programma, impostare nuovamente il selettore programmi sul programma iniziale. Il simbolo si illumina di nuovo.

Avvertenza: Al termine del programma e dopo lo spegnimento dell'apparecchio, la sicurezza bambini rimane attiva. Deve sempre essere disattivata se si desidera avviare un programma nuovo.

Aggiungere biancheria

Dopo l'avvio del programma è possibile aggiungere o estrarre il bucato:

1. Per interrompere il programma selezionare il **tasto d'avvio**.
La spia del tasto d'avvio lampeggia e la macchina verifica se è possibile aggiungere il bucato.
Avvertenza: Quando si aggiunge il bucato non lasciare aperto l'oblò di carico troppo a lungo: l'acqua che cola dal bucato potrebbe fuoriuscire. Se sul display:
 - **entrambi** i simboli **YES** e  sono illuminati, è possibile aggiungere bucato.
 - se **NO** lampeggia, attendere fino a quando **YES** e  si illuminano. Aprire l'oblò di carico solo quando **entrambi** i simboli **YES** e  sono illuminati.
 - Se è acceso **NO**, non è possibile aggiungere bucato.
Se il livello dell'acqua supera il bordo inferiore dell'oblò di carico, la temperatura è molto calda oppure il cestello è in rotazione, l'oblò di carico resta bloccato per motivi di sicurezza e non è possibile aggiungere il bucato.
2. Per proseguire il programma selezionare nuovamente il **tasto d'avvio**.

Cambio del programma

Nel caso di avvio di un programma errato, è possibile modificare il programma nel modo seguente:

1. Selezionare il **tasto d'avvio** per interrompere il programma.
2. Impostare un altro programma.
3. Selezionare nuovamente il **tasto d'avvio**. Il nuovo programma comincia dall'inizio.

Interruzione del programma

1. Selezionare il **tasto d'avvio** per interrompere il programma.
2. Raffreddare la biancheria: impostare il programma per il **risciacquo**.
3. Selezionare nuovamente il **tasto d'avvio**. Il programma per il risciacquo si avvia.

Al termine del programma è possibile rimuovere il bucato.

Fine programma con Ammollo fine lavaggio

Sul display compare  **Amollo fine lavaggio** (senza centrifuga finale) e la spia del tasto d'avvio lampeggia.

Per terminare il programma:

1. Selezionare il programma **Centrifuga** o **Scarico acqua**.
2. Selezionare il **tasto d'avvio**.

Fine del programma

Sul display compare  e la spia del tasto d'avvio lampeggia.

Se sul display compare anche il simbolo , durante il programma di lavaggio la lavatrice ha rilevato un eccesso di schiuma e, in conseguenza di ciò, ha aggiunto automaticamente un ciclo di risciacquo per eliminare la schiuma.

Avvertenza: Al lavaggio seguente con lo stesso carico dosare una minore quantità di detersivo.

Estrarre il bucato/spegnere l'apparecchio

1. Aprire l'oblò di carico ed estrarre il bucato.
Avvertenza: Non è possibile aprire l'oblò di carico, l'apparecchio è ancora bloccato. Attendere la fine del programma.
2. Portare il selettore programmi in posizione **Spento**. L'apparecchio è spento.
3. Chiudere il rubinetto dell'acqua.
Avvertenza: Non è necessario nei modelli con Aqua-Stop.
Contenuto della confezione
→ *Pagina 29*

Avvertenze

- Non dimenticare capi di biancheria nel cestello. Nel lavaggio seguente possono restringersi oppure colorare altri capi.
- Rimuovere dal cestello e dalla manichetta di gomma eventuali corpi estranei – Potenziale formazione di ruggine.

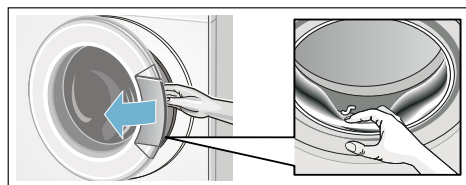

- Lasciare l'oblò di carico e il cassetto del detersivo aperti, affinché i residui di umidità possano evaporare.
- Estrarre sempre la biancheria.
- Attendere sempre la fine del programma, in quanto l'apparecchio potrebbe essere ancora bloccato.



Analisi sensoriale

Automatismo quantità

A seconda del tipo di indumento e del carico di biancheria, il dispositivo di regolazione automatica della quantità adegua in modo ottimale il consumo di acqua in ogni programma.

Controllo antisbilanciamento

Il sistema automatico di controllo dello sbilanciamento del carico di biancheria, con una fase di redistribuzione del carico, rilancia la centrifuga.

Nel caso in cui, causa la distribuzione del carico della biancheria, permanga lo sbilanciamento, per motivi di sicurezza la velocità di centrifuga viene ridotta o il ciclo di centrifuga non viene eseguito.

Avvertenza: Distribuire nel cestello capi di biancheria piccoli e grandi (da → *Pagina 26*).

Impostazione del segnale

1. Attivare il modo di regolazione per il volume del segnale

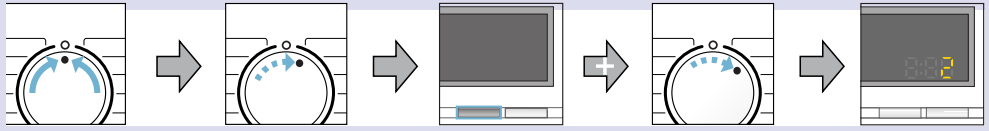

Portare su ○

1 scatto, il display si illumina.

premere e tenere premuto

1 scatto, rilasciare

2. Impostare il volume del tono tasti e dei segnali di avviso (a seconda del modello)

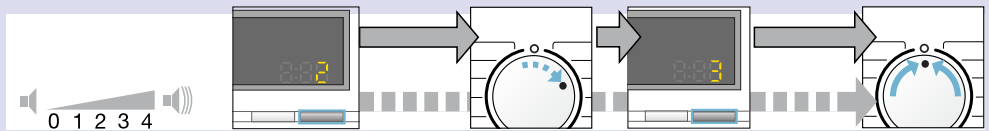

* eventualmente selezionare più volte

Impostare il volume*

direttamente

1 scatto

Impostare il volume*

Portare su ○

Pulizia e manutenzione

Avviso

Pericolo di morte!

Rischio di folgorazione in caso di contatto con componenti sotto tensione. Spegner l'apparecchio e staccare la spina di alimentazione.

Avviso

Pericolo di intossicazione!

Detergenti contenenti solventi, come la trielina, possono generare vapori tossici. Non utilizzare detergenti contenenti solventi.

Attenzione!

Danni all'apparecchio

Detergenti contenenti solventi, come ad es. la trielina, possono danneggiare le superfici e i componenti della macchina. Non utilizzare detergenti contenenti solventi.

Corpo della macchina/ Pannello comandi

- Strofinare l'apparecchio e il pannello comandi con un panno morbido inumidito.
- Non usare panni, spugne e detergenti abrasivi (pulitori per acciaio inox).
- Rimuovere subito eventuali residui di detergente.
- È vietato l'utilizzo di idropultrici.

Cestello

Pulire internamente con un panno asciutto il manicotto in gomma. Lasciare l'oblò di carico aperto per fare asciugare il cestello. Utilizzare detergenti senza cloro, non utilizzare lana d'acciaio.

Avvertenza: Per mantenere pulita la lavatrice, selezionare regolarmente il programma **Cotone 90°C**.

Decalcificazione

Avvertenza: Non lasciare biancheria nella macchina!

Se il detersivo viene dosato correttamente, non è necessario utilizzare prodotti anticalcare. In caso di necessità, procedere secondo le indicazioni del produttore dell'anticalcare. Prodotti anticalcare idonei possono essere acquistati attraverso il nostro sito Internet o tramite il servizio di assistenza clienti.

→ *Pagina 28*

Cassetto detersivo e alloggiamento

Se vi sono residui di detersivo o ammorbidente:

1. Estrarre il cassetto del detersivo. Premere verso il basso l'inserto, estrarre completamente il cassetto dall'alloggiamento.
2. Per estrarre l'inserto: spingerlo col dito dal basso verso l'alto.

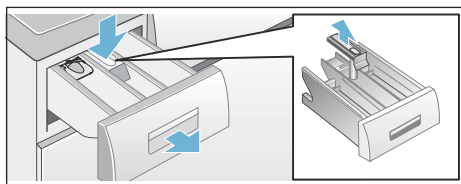

3. Lavare la vaschetta detersivo e l'inserto con acqua, spazzolarli e asciugarli. Eliminare dall'alloggiamento anche i residui di detersivo e di ammorbidente.
4. Posizionare e bloccare l'inserto nel cassetto (inserire il cilindro nella posizione corretta).
5. Inserire il cassetto del detersivo.

Avvertenza: Lasciare il cassetto del detersivo aperto, affinché i residui di umidità possano evaporare.

Pompa di scarico dell'acqua otturata



Avviso

Pericolo di scottature!

Nel lavaggio ad alte temperature l'acqua si riscalda molto. Il contatto con l'acqua di lavaggio bollente può provocare scottature. Fare raffreddare l'acqua.

1. Chiudere il rubinetto dell'acqua, per evitare l'afflusso di altra acqua che dovrebbe poi essere fatta defluire tramite la pompa di scarico.

2. Spegner l'apparecchio. Staccare la spina di alimentazione.
3. Aprire e rimuovere lo sportello di servizio.

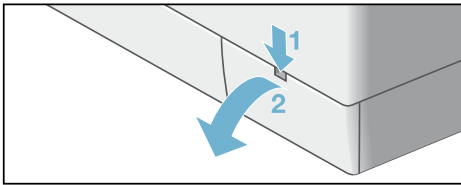

4. Per modelli:
 - **con raccordo flessibile:** staccare il raccordo flessibile dal suo alloggiamento e rimuovere il tappo di chiusura. Fare scorrere la liscivia in un idoneo contenitore. Applicare il tappo di chiusura del raccordo flessibile e ricollocarlo nel suo alloggiamento.

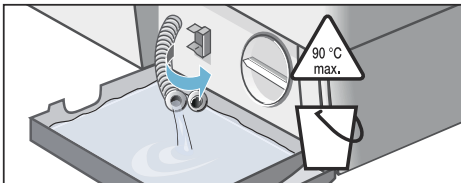

- **Senza raccordo flessibile:** svitare con attenzione il coperchio della pompa fino a quando l'acqua di lavaggio non inizia a fuoriuscire. Quando lo sportello di manutenzione è mezzo pieno, riavvitare il coperchio della pompa e svuotare lo sportello. Ripetere le varie fasi fino a quando l'acqua di lavaggio non è fuoriuscita completamente.

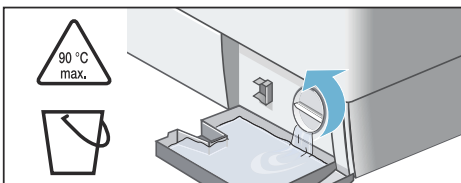

5. Svitare con cautela il coperchio della pompa, l'acqua residua può fuoriuscire. Pulire l'interno, la filettatura del coperchio della pompa e il corpo della pompa. L'elica della pompa di scarico dell'acqua deve poter girare liberamente. Applicare di nuovo il coperchio della pompa e serrarlo a fondo. L'impugnatura deve essere in posizione verticale.

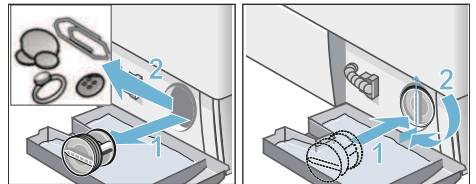

6. Applicare, far scattare e chiudere lo sportello di servizio.

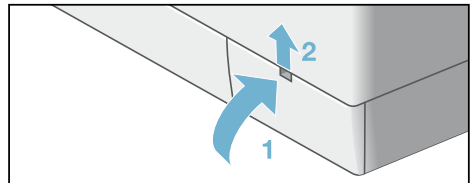

Avvertenza: Per impedire che al successivo lavaggio il detersivo si depositi inutilizzato nel circuito di scarico, versare 1 litro di acqua nello scomparto **II** e avviare il programma **Scarico acqua**.

Raccordo flessibile di scarico otturato in corrispondenza del sifone

1. Spegner l'apparecchio. Staccare la spina di alimentazione.
2. Allentare la fascetta stringitubo. Sfilare con cautela il tubo flessibile di scarico, l'acqua residua può fuoriuscire.
3. Pulire il tubo di scarico e il sifone.

it Guasti, Che fare se?

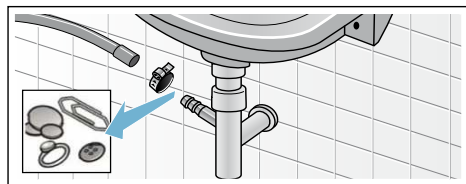

4. Collegare il tubo di scarico nel raccordo di scarico e serrare la fascetta stringitubo.

Filtro nel raccordo di carico acqua otturato

Avviso

Pericolo di scarica elettrica!

Non immergere in acqua la valvola di sicurezza Aqua-Stop (contiene una valvola elettrica).

Innanzitutto scaricare la pressione dell'acqua del tubo di carico:

1. Chiudere il rubinetto dell'acqua.
2. Selezionare un programma qualsiasi (tranne **Risciacquo/Centrifuga/Scarico acqua**).
3. Selezionare il **tasto d'avvio**. Fare eseguire il programma per ca. 40 secondi.
4. Portare il selettore programmi in posizione **Spento**. Staccare la spina di alimentazione.
5. Pulire il filtro in corrispondenza del rubinetto dell'acqua: Staccare il tubo flessibile dal rubinetto dell'acqua. Pulire il filtro con una piccola spazzola.

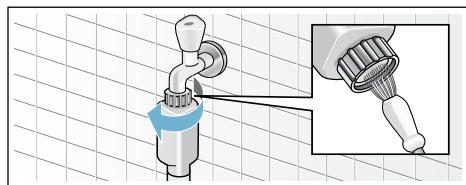

6. Nei modelli Standard e Aqua-Secure pulire il filtro nella parte posteriore dell'apparecchio:

Svitare il tubo flessibile dal lato posteriore dell'apparecchio; Estrarre il filtro con la pinza e lavarlo.

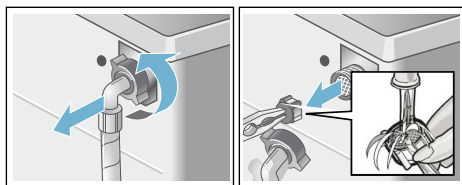

7. Ricollegare il tubo flessibile e controllare la sua corretta tenuta.

Guasti, Che fare se?

Sblocco di emergenza

ad es. in caso di interruzione dell'alimentazione elettrica

Il programma riprende quando la tensione elettrica viene ripristinata.

Se tuttavia la biancheria dovesse essere prelevata, l'oblò di carico può essere aperto come descritto qui di seguito:

Avviso

Pericolo di scottature!

Durante il lavaggio ad alte temperature, il contatto con liscivia e bucato bollente può provocare scottature. Eventualmente lasciare raffreddare adeguatamente.

Avviso

Pericolo di lesioni!

Introdurre le mani nel cestello ancora in rotazione può causare lesioni alle mani. Non toccare il cestello in rotazione. Attendere che il cestello sia fermo.

Attenzione!

Danni provocati dall'acqua

L'uscita di acqua può causare danni.

Non aprire l'oblò di carico se si vede l'acqua a livello del vetro.



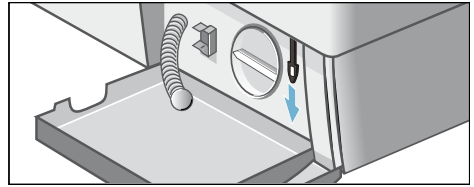

1. Spegner l'apparecchio. Staccare la spina di alimentazione.
2. Scaricare l'acqua di lavaggio
3. Provvedere ad azionare lo sblocco di emergenza tirando il dispositivo verso il basso e rilasciandolo. Ora l'oblò di carico si apre.



Indicazioni del display

Display	Causa/Rimedio
YES	<ul style="list-style-type: none"> ■ L'oblò di carico è sbloccato. È possibile aggiungere la biancheria.
NO	<ul style="list-style-type: none"> ■ Temperatura troppo elevata. Attendere l'abbassamento della temperatura. ■ Livello dell'acqua troppo alto. Impossibile aggiungere la biancheria. Chiudere immediatamente l'oblò di carico. Selezionare il tasto d'avvio per proseguire il programma.
NO lampeggia	<ul style="list-style-type: none"> ■ Attendere finché non si accendono YES + . ■ Avvertenza: aprire l'oblò soltanto quando si accendono entrambi i simboli YES + .
F:16	<ul style="list-style-type: none"> ■ Chiudere correttamente l'oblò di carico; evitare che la biancheria si impigli.
F:17	<ul style="list-style-type: none"> ■ Aprire completamente il rubinetto dell'acqua. → <i>Pagina 32</i> ■ Tubo di carico piegato/schiacciato. ■ Pressione dell'acqua insufficiente. Pulire il filtro. → <i>Pagina 24</i>
F:18	<ul style="list-style-type: none"> ■ Pompa di scarico acqua otturata. Pulire la pompa di scarico acqua. → <i>Pagina 22</i> ■ Tubo di scarico/raccordo flessibile di scarico otturati. Pulire il raccordo flessibile di scarico in corrispondenza del sifone. → <i>Pagina 23</i>
F:21	<ul style="list-style-type: none"> ■ Guasto motore. Rivolgersi al servizio di assistenza clienti! → <i>Pagina 28</i>
F:23	<ul style="list-style-type: none"> ■ Acqua nel sottofondo, l'apparecchio perde. Rivolgersi al servizio di assistenza clienti! → <i>Pagina 28</i>
?	<ul style="list-style-type: none"> ■ Sicurezza bambini attiva; disattivarla. → <i>Pagina 18</i>
☹ lampeggia	<ul style="list-style-type: none"> ■ È presente troppa schiuma, viene aggiunto un ciclo di risciacquo. → <i>Pagina 19</i>
Altre indicazioni	<ul style="list-style-type: none"> ■ Spegner l'apparecchio, attendere 5 secondi e riaccenderlo. Se l'indicazione appare di nuovo, rivolgersi al servizio di assistenza clienti autorizzato! → <i>Pagina 28</i>

Guasti, Che fare se?

Guasti	Causa/Rimedio
Perdita di acqua.	<ul style="list-style-type: none"> ■ Fissare correttamente/sostituire il tubo di scarico. → <i>Pagina 33</i> ■ Avvitare bene il tubo di carico. → <i>Pagina 32</i>
Nessuna immissione di acqua.	<ul style="list-style-type: none"> ■ Il tasto d'avvio non è stato selezionato? ■ Il rubinetto dell'acqua non è stato aperto? → <i>Pagina 32</i>
Il detersivo è rimasto nel cassetto.	<ul style="list-style-type: none"> ■ Il filtro è otturato? Pulire il filtro. → <i>Pagina 24</i> ■ Il tubo di carico è piegato o schiacciato?
L'oblò di carico non si apre.	<ul style="list-style-type: none"> ■ È attiva la funzione di sicurezza. Programma interrotto? → <i>Pagina 19</i> ■ È stato selezionato  Amollo fine lavaggio (senza centrifuga finale)? → <i>Pagina 19</i> ■ L'apertura è possibile solo mediante lo sblocco d'emergenza? → <i>Pagina 24</i>
Il programma non si avvia.	<ul style="list-style-type: none"> ■ È stato selezionato il tasto d'avvio per una pausa o Fine fra? ■ L'oblò di carico è chiuso? ■  (sicurezza bambini) è attivo? Disattivarlo. → <i>Pagina 18</i>
L'acqua di lavaggio non viene scaricata.	<ul style="list-style-type: none"> ■ È stato selezionato  Amollo fine lavaggio (senza centrifuga finale)? → <i>Pagina 19</i> ■ Pulire la pompa di scarico acqua. → <i>Pagina 22</i> ■ Pulire il tubo rigido di scarico e/o il tubo flessibile di scarico. → <i>Pagina 23</i>
Nel cestello non si vede l'acqua.	<ul style="list-style-type: none"> ■ Nessun errore - L'acqua è al di sotto della zona visibile.
Il risultato di centrifuga è insoddisfacente. Biancheria bagnata/ troppo umida.	<ul style="list-style-type: none"> ■ Nessun errore: il controllo antisbilanciamento ha interrotto la centrifuga a causa di una distribuzione irregolare del bucato. Distribuire nel cestello capi di biancheria piccoli e grandi. ■ È stata selezionata un'impostazione supplementare del programma  Stiramento? ■ È stata selezionata una velocità di centrifuga troppo bassa?
Centrifuga ripetuta.	<ul style="list-style-type: none"> ■ Nessun errore - Il controllo antisbilanciamento si adegua in funzione dello squilibrio.
Il programma dura più del normale.	<ul style="list-style-type: none"> ■ Nessun errore - Il controllo antisbilanciamento compensa lo squilibrio mediante una ripetuta distribuzione del bucato. ■ Nessun errore È attivo il sistema di controllo schiuma - viene aggiunto un ciclo di risciacquo.
La durata del programma varia durante il ciclo di lavaggio.	<ul style="list-style-type: none"> ■ Nessun errore - L'esecuzione del programma viene ottimizzata in ogni ciclo di lavaggio. Ciò può portare alla modifica della durata del programma sul display.
Acqua residua nello scomparto per gli additivi.	<ul style="list-style-type: none"> ■ Nessun errore - L'effetto dell'additivo non viene vanificato. ■ Se necessario, pulire l'inserito e il cassetto del detersivo. → <i>Pagina 22</i>
Odori o guarnizione sporca nella lavatrice.	<ul style="list-style-type: none"> ■ Eseguire il programma Cotone 90°C senza biancheria. A tal fine utilizzare un detersivo universale.

Guasti	Causa/Rimedio
Sul display lampeggia il simbolo ☹️. Eventuale fuoriuscita di schiuma dal cassetto del detersivo.	<ul style="list-style-type: none"> ■ È stato utilizzato troppo detersivo? Miscelare un cucchiaino di ammorbidente in 1/2 l di acqua e versarlo nello scomparto II (non per indumenti outdoor e piumini!). Ridurre la dose di detersivo nel lavaggio successivo.
Forti rumori, vibrazioni e "spostamento" della macchina durante la centrifuga.	<ul style="list-style-type: none"> ■ L'apparecchio è in piano? Mettere in piano l'apparecchio? → <i>Pagina 34</i> ■ I piedini dell'apparecchio sono fissati? Fissare i piedini. → <i>Pagina 34</i> ■ I blocchi di trasporto sono stati rimossi? Rimuovere i blocchi di trasporto. → <i>Pagina 31</i>
Rumori durante la centrifuga e lo scarico.	<ul style="list-style-type: none"> ■ Pulire la pompa di scarico → <i>Pagina 22</i>
Il display/le spie luminose non funzionano quando l'apparecchio è in funzione.	<ul style="list-style-type: none"> ■ Interruzione dell'energia elettrica? ■ È scattato il fusibile? Inserire/sostituire il fusibile. ■ Se l'anomalia si ripete, rivolgersi al servizio di assistenza clienti.
Residui di detersivo sul bucato.	<ul style="list-style-type: none"> ■ Alcuni detersivi senza fosfati contengono residui non solubili in acqua. ■ Selezionare il programma per il Risciacquo oppure dopo il lavaggio spazzolare il bucato.
Sul display compare NO per l'opzione Aggiungi Bucato.	<ul style="list-style-type: none"> ■ Livello dell'acqua troppo alto. Impossibile aggiungere la biancheria. Chiudere immediatamente l'oblò di carico. ■ Per proseguire il programma selezionare il tasto d'avvio.
Sul display compare YES per l'opzione Aggiungi Bucato.	<ul style="list-style-type: none"> ■ L'oblò di carico è sbloccato. È possibile aggiungere la biancheria.
Se non si riesce a risolvere un guasto autonomamente (dopo aver spento e riacceso l'apparecchio) oppure se è necessaria una riparazione:	
<ul style="list-style-type: none"> ■ Portare il selettore programmi in posizione Spento. L'apparecchio è spento. ■ Staccare la spina di alimentazione dalla presa. ■ Chiudere il rubinetto dell'acqua e rivolgersi al servizio di assistenza clienti. → <i>Pagina 28</i> 	



Servizio di assistenza clienti

Se non si riesce a eliminare autonomamente il guasto (Guasti, che cosa fare? → *Pagina 26*), rivolgersi al nostro servizio di assistenza clienti. → retro

Troviamo sempre la soluzione adatta, evitando di coinvolgere un tecnico quando non è strettamente necessario.

Preghiamo di indicare al servizio di assistenza clienti il codice prodotto (cod. E) e il numero di fabbricazione (FD) dell'apparecchio.

E-Nr. _____	FD _____
-------------	----------

Codice prodotto

Numero di fabbricazione

Questi dati si trovano (* a seconda del modello):

su oblò di carico interno*/sportello di servizio aperto* e sul lato posteriore dell'apparecchio.

Fidatevi della competenza del costruttore.

Rivolgetevi a noi. Così è garantito che la riparazione viene eseguita da tecnici qualificati del servizio di assistenza clienti, che dispongono dei ricambi originali.



Dati tecnici

Dimensioni:

850 x 600 x 590 mm

(altezza x larghezza x profondità)

Peso:

68-75 kg (a seconda del modello)

Allacciamento alla rete elettrica:

Tensione di rete 220-240 V, 50Hz

Corrente nominale 10 A

Potenza nominale 2000-2300 W

Pressione dell'acqua:

100-1000 kPa (1-10 bar)

Potenza assorbita ad apparecchio spento:

0,20 W

Potenza assorbita in stand-by (apparecchio non spento):

1,90 W

Installazione e allacciamento

Fornitura

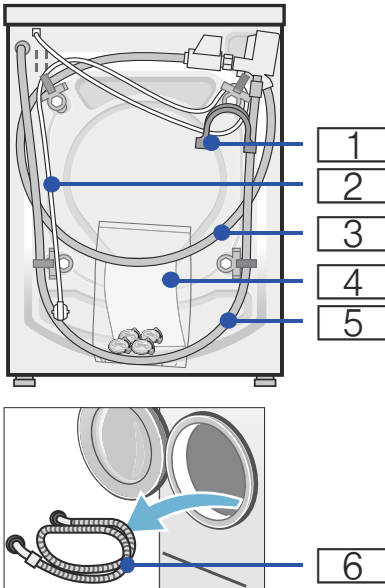

- 1 Gomito per fissare il raccordo flessibile di scarico dell'acqua
- 2 Cavo di rete
- 3 Tubo flessibile di alimentazione dell'acqua nei modelli Acqua-Stop/Aqua-Secure
- 4 Sacchetto*:
 - Istruzioni per l'uso e l'installazione
 - Elenco dei centri del servizio di assistenza clienti*
 - Garanzia*
 - Tappi di copertura per i fori presenti dopo la rimozione dei blocchi di trasporto
 - Chiave inglese*
- 5 Tubo flessibile di scarico dell'acqua
- 6 Tubo flessibile di alimentazione dell'acqua per il modello Standard

* a seconda del modello

Avvertenze

- Controllare eventuali danni subiti dalla macchina durante il trasporto. Non mettere in funzione una macchina danneggiata. In caso di contestazioni rivolgersi al fornitore presso il quale l'apparecchio è stato acquistato oppure al nostro servizio di assistenza clienti.
- L'umidità presente nel cestello è la conseguenza dei controlli tecnici finali eseguiti in fabbrica.

Inoltre per il collegamento del raccordo flessibile di scarico dell'acqua a un sifone è necessaria una fascetta stringitubo \varnothing 24-40 mm (reperibile nei negozi specializzati).

Utensili necessari

- Livella a bolla d'aria per il livellamento
- Chiave inglese da:
 - 13 per rimuovere i blocchi di trasporto e
 - 17 per regolare i piedini dell'apparecchio

Installazione

Avvertenza: L'umidità presente nel cestello è la conseguenza dei controlli tecnici finali eseguiti in fabbrica.

Installazione sicura

Avviso

Pericolo di lesioni!

- La lavatrice è molto pesante. Sollevare/Trasportare la lavatrice con la massima cautela, utilizzare i guanti protettivi.

- Nella fase di trasporto della lavatrice non impugnare parti sporgenti (ad es. oblò di carico); questi componenti possono rompersi e provocare lesioni. Non sollevare la lavatrice dai componenti sporgenti.
- Posare i flessibili e i cavi di alimentazione elettrica in modo non appropriato può provocare lesioni dovute a inciampi o cadute. Collocare i flessibili e i cavi in modo tale che non vi sia alcun pericolo di inciampare.

Attenzione!

Danni all'apparecchio

- Se soggetti a temperature molto basse, i flessibili potrebbero rompersi o scoppiare. Non installare la lavatrice in luoghi esposti al pericolo di gelo e/o all'aperto.

Avvertenza: In casi di dubbio fare eseguire il collegamento dal tecnico del servizio di assistenza clienti autorizzato.

Superficie di posizionamento della lavatrice

Avvertenza: La stabilità è importante per evitare spostamenti indesiderati della lavatrice!

- La superficie di installazione deve essere solida e in piano.
- I pavimenti rivestiti di superfici morbide non sono idonei.

Installazione della macchina sopra a uno zoccolo o su un pavimento in travi di legno

Attenzione!

Danni all'apparecchio

Durante la centrifuga la lavatrice può spostarsi e ribaltarsi/cadere dallo zoccolo.

È indispensabile fissare con piastrine di arresto i piedini della lavatrice.

Codice ord. WMZ2200, WX975600, Z7080X0

Avvertenza: In caso di pavimento in travi di legno posizionare la lavatrice:

- possibilmente in un angolo,
- su una base in legno resistente all'acqua (spessore min. 30 mm), ben fissata al pavimento.

Installazione sottopiano/ incasso dell'apparecchio in una cucina modulare componibile



Avviso

Pericolo di morte!

Rischio di folgorazione in caso di contatto con componenti sotto tensione. Scollegare l'apparecchio dall'alimentazione elettrica.

Avvertenze

- È necessaria una larghezza della nicchia di 60 cm.
- Posizionare la lavatrice soltanto sotto un piano di lavoro continuo, ben fissato ai mobili adiacenti.



Avviso

Pericolo di scarica elettrica!

Se si rimuove il coperchio dell'apparecchio per un sottopiano o incasso, è indispensabile sostituirlo con una copertura in metallo*.

* Codice ord. WMZ2420, WZ10190

Rimuovere i blocchi di trasporto

Attenzione! Danni all'apparecchio

- Per il trasporto la lavatrice è bloccata con fermi di trasporto. Nel caso in cui i blocchi di trasporto non siano stati rimossi, durante il funzionamento della lavatrice, si possono danneggiare parti importanti come il cestello. Prima del primo impiego rimuovere obbligatoriamente i 4 blocchi di trasporto al completo. Metterli da parte.
- Per evitare danni durante il trasporto successivo, rimontare tassativamente i blocchi prima di procedere al trasporto.

Avvertenza: Avvitare insieme la vite e la boccola e conservarle.

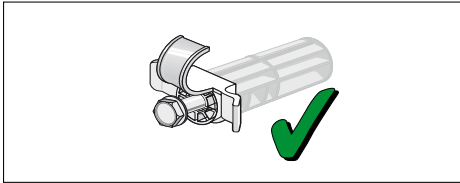

1. Staccare i tubi flessibili dai fermi.

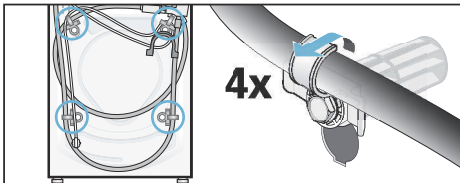

2. Svitare e rimuovere tutte e 4 le viti dei blocchi per il trasporto. Rimuovere le boccole. Staccare il cavo di alimentazione dai fermi.

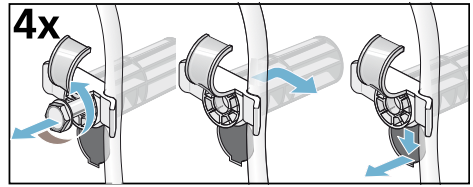

3. Applicare le coperture. Bloccarle saldamente premendo sul gancio di fermo.

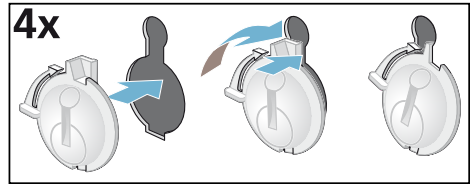

Lunghezze di raccordi e del cavo elettrico

Allacciamento sul lato sinistro

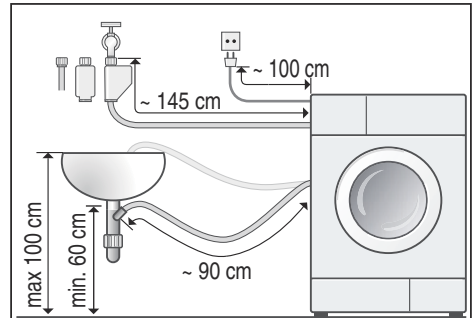

Allacciamento sul lato destro

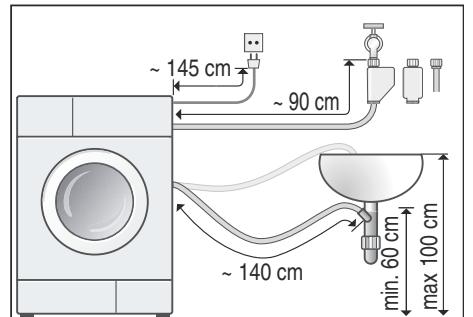

Consiglio:

Presso i rivenditori specializzati o il servizio di assistenza clienti sono disponibili:

- una prolunga per tubo flessibile di carico Acqua-Stop o dell'acqua fredda (ca. 2,50 m); codice ord. WMZ2380, WZ10130, Z7070X0
- un tubo flessibile di carico più lungo (ca. 2,20 m) per modelli standard; codice del singolo pezzo per il servizio di assistenza clienti: 00353925

Allacciamento alla rete idrica



Avviso

Pericolo di morte!

Rischio di folgorazione in caso di contatto con componenti sotto tensione. Non immergere in acqua la valvola di sicurezza Aqua-Stop (contiene una valvola elettrica).

Attenzione!

Danni prodotti dall'acqua

I punti di raccordo dei flessibili di carico e di scarico dell'acqua sotto sottoposti a una pressione dell'acqua elevata. Per evitare perdite o danni, attenersi alle indicazioni riportate in questo capitolo.

Durante l'allacciamento attenersi alle seguenti

Avvertenze

- Oltre alle istruzioni qui riportate, osservare le eventuali regolamentazioni dettate dall'ente di approvvigionamento idrico ed elettrico competente.
- Utilizzare la lavatrice solo con acqua potabile fredda.
- Non collegare la lavatrice ad un miscelatore di un boiler depressurizzato.
- Utilizzare solamente il flessibile di carico in dotazione o acquistato in un negozio specializzato; non utilizzare mai flessibili di carico usati.

- In casi di dubbio fare eseguire il collegamento dal tecnico del servizio di assistenza clienti autorizzato.

Alimentazione idraulica

Avvertenze

- Non piegare, schiacciare, modificare o tagliare il flessibile di carico dell'acqua (la resistenza non è più garantita).
- Effettuare il serraggio dei raccordi a mano. Il serraggio effettuato con l'utilizzo di un utensile (pinza) può risultare troppo stretto e danneggiare quindi il filetto.

Pressione idrica ottimale nella rete di distribuzione

minima 100 kPa (1 bar)

massima 1000 kPa (10 bar)

- Con il rubinetto dell'acqua aperto la portata è di almeno 8 l/min.
- In caso di pressione idrica eccessiva applicare una valvola di riduzione della pressione.

Allacciamento

Collegare il tubo flessibile di alimentazione dell'acqua al rubinetto ($\frac{3}{4}$ " = 26,4 mm) e all'apparecchio (non necessario per i modelli con Acqua-Stop, poiché dotati di installazione fissa):

- Modello: **Standard**

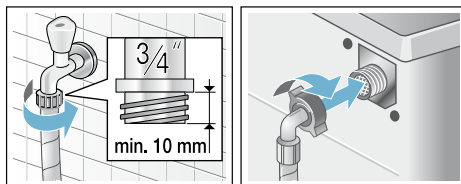

■ Modello: **Aqua-Secure**

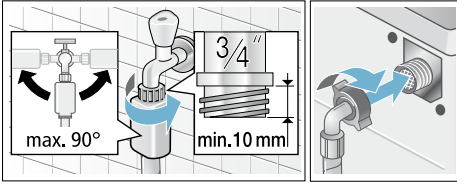

■ Modello: **Acqua-Stop**

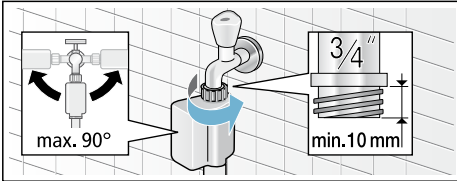

Aprire con attenzione il rubinetto dell'acqua e contemporaneamente controllare la tenuta dei punti di raccordo.

Avvertenza: Il raccordo a vite è sottoposto alla pressione delle condutture dell'acqua.

Scarico dell'acqua

Attenzione!

Danni prodotti dall'acqua

Se, a causa dell'elevata pressione dell'acqua, il raccordo flessibile di scarico si sgancia, durante la fase di scarico, dal lavandino o dall'allacciamento, la conseguente perdita di acqua potrebbe causare danni.

Assicurare il tubo flessibile di scarico per evitare che si sganci.

Avvertenze

- Non piegare il tubo di scarico dell'acqua o tirarlo nel senso della lunghezza.
- Differenza di altezza tra superficie di installazione e scarico: min. 60 cm - max. 100 cm

È possibile posizionare il tubo flessibile di scarico dell'acqua nel modo seguente:

■ **Scarico in un lavandino**

⚠ Avviso

Pericolo di scottature!

Durante il lavaggio ad alte temperature, il contatto con liscivia bollente (ad es. durante la fase di scarico nel lavandino) può provocare scottature. Non toccare l'acqua di lavaggio calda.

Attenzione!

Danni all'apparecchio/danni agli indumenti

Se l'estremità del raccordo flessibile di scarico viene immersa nell'acqua di scarico, l'acqua può venire aspirata all'interno dell'apparecchio e danneggiare l'apparecchio/gli indumenti.

Assicurarsi che:

- il tappo non chiuda lo scarico del lavandino.
- l'estremità del raccordo flessibile di scarico non sia immersa nell'acqua di scarico.
- l'acqua scorra abbastanza velocemente.

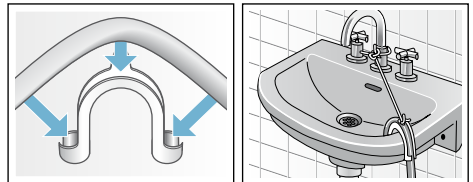

■ **Scarico a sifone**

Assicurare il punto di raccordo con una fascetta stringitubo, Ø 24-40 mm (reperibile nei negozi specializzati).

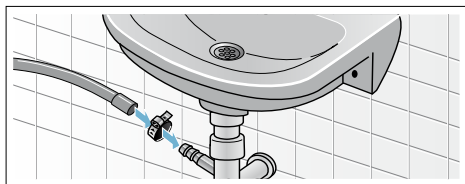

Livellamento

Livellare l'apparecchio con una livella a bolla d'aria.

Forti rumori, vibrazioni e "spostamenti" incontrollati dell'apparecchio sono la conseguenza di un livellamento non corretto!

1. Con la chiave allentare i controdadi in senso orario.
2. Controllare il livellamento della lavatrice con una livella, se necessario correggerlo. Variare l'altezza mediante ruotando il piedino dell'apparecchio.

Tutti e quattro i piedini dell'apparecchio devono poggiare saldamente sul pavimento.

3. Stringere saldamente I controdado contro il corpo della macchina. Durante l'operazione, tenere fermo il piedino per non variare l'altezza. I controdadi di tutti e quattro i piedini dell'apparecchio devono essere ben stretti contro il corpo della macchina!

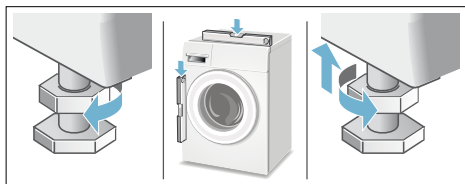

Allacciamento elettrico



Avviso Pericolo di morte!

Rischio di folgorazione in caso di contatto con componenti sotto tensione.

- Non toccare mai la spina con le mani bagnate.
- Staccare il cavo di alimentazione sempre dalla presa e mai tirando il cavo, perché si rischia di danneggiarlo.
- Non staccare mai la spina durante il funzionamento dell'apparecchio.

Rispettare le seguenti avvertenze e assicurarsi che vengano rispettati tutti i punti:

Avvertenze

- La tensione di rete e l'indicazione di tensione sulla targhetta della lavatrice devono coincidere. Sulla targhetta dell'apparecchio sono indicati il valore di allacciamento e il fusibile necessario.
- Collegare la lavatrice solo a corrente alternata, utilizzando una presa dotata di connettore di messa a terra installato a norma.
- Spina di alimentazione e presa elettrica devono essere compatibili.
- La sezione del cavo deve essere sufficiente.
- Il sistema di messa a terra deve essere installato a norma.
- Fare eseguire la sostituzione del cavo di alimentazione (se necessaria) solo da un elettricista specializzato. Il cavo di alimentazione di ricambio è in vendita presso il servizio di assistenza clienti.
- Non utilizzare spine/prese multiple e prolunghie.
- Se si utilizza un interruttore differenziale, usare solo un tipo con questo simbolo .
- Solo questo simbolo garantisce la conformità alle norme vigenti.
- La spina di alimentazione deve essere sempre raggiungibile.

- Non piegare, schiacciare, modificare o tagliare il cavo di alimentazione e non farlo entrare in contatto con fonti di calore.

Al primo lavaggio

Prima di lasciare la fabbrica, la lavatrice viene testata in modo approfondito. Per eliminare gli eventuali residui di acqua del ciclo di prova, eseguire il primo lavaggio **senza** biancheria.

Avvertenze

- La lavatrice **deve essere installata e collegata in modo appropriato** (da → *Pagina 29*).
- Non mettere mai in funzione una macchina danneggiata. Informare il servizio di assistenza clienti. → *Pagina 28*

1. Controllare la lavatrice.
 2. Inserire la spina di alimentazione.
 3. Aprire il rubinetto dell'acqua.
 4. Accendere l'apparecchio.
 5. Chiudere l'oblò di carico (non introdurre bucato!).
 6. Selezionare il programma **Cotone 90 °C**.
 7. Aprire il cassetto del detersivo.
 8. Versare circa 1 litro d'acqua nello scomparto **II**.
 9. Introdurre nello scomparto **II** detersivo universale secondo le indicazioni del produttore per biancheria poco sporca.
- Avvertenza:** Per evitare la formazione di schiuma utilizzare solo la metà della quantità di detersivo consigliata. Non utilizzare detersivo per capi in lana o delicati.
10. Chiudere il cassetto del detersivo.
 11. Selezionare il **tasto d'avvio**.
 12. Alla fine del programma spegnere l'apparecchio.

La lavatrice è ora pronta per l'uso.

Trasporto

ad es. in caso di trasloco

Lavori di preparazione:

1. Chiudere il rubinetto dell'acqua.
2. Scaricare la pressione residua dell'acqua dal raccordo flessibile di carico.
Pulizia e manutenzione - Filtro nell'alimentazione dell'acqua → *Pagina 24*
3. Scaricare la liscivia residua.
Pulizia e manutenzione - Pompa di scarico acqua otturata → *Pagina 22*
4. Staccare la lavatrice dalla rete elettrica.
5. Smontare i tubi flessibili.

Montare i blocchi di trasporto:

1. Rimuovere le coperture e conservarle.
Se necessario usare un cacciavite.
2. Inserire tutte e 4 le boccole. Fissare il cavo di alimentazione nei fermi. Inserire e stringere le viti.

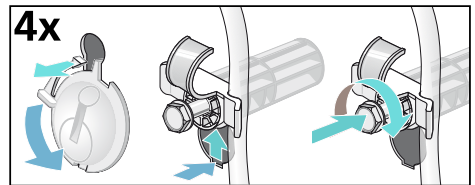

Prima della messa in funzione:

Avvertenze

- È **obbligatorio** rimuovere i blocchi di trasporto!
- Per evitare che durante il lavaggio successivo il detersivo si depositi inutilizzato nel circuito di scarico: versare circa 1 litro di acqua nello scomparto **II** e selezionare e avviare il programma **Scarico**.

Garanzia Aqua-Stop

Solo per apparecchi dotati di Acqua-Stop

In aggiunta ai diritti previsti dalla garanzia convenzionale, derivanti dal contratto di compravendita nei confronti del venditore, e in aggiunta alla nostra garanzia sull'apparecchio, forniamo indennizzo alle seguenti condizioni:

1. Se un difetto del sistema Acqua-Stop dovesse causare danni da perdite di acqua, indennizziamo i danni di utenti privati.
2. La garanzia riferita alla responsabilità civile ha validità per l'intera durata della macchina.
3. Condizione per il diritto alla garanzia è che l'apparecchio con Acqua-Stop sia stato installato e collegato nel modo corretto e seguendo le istruzioni da noi fornite; ciò comprende anche il montaggio a regola d'arte della prolunga Acqua-Stop, se disponibile (accessorio originale).
La nostra garanzia non si estende a tubi di alimentazione o raccorderia difettosi prima del collegamento tra Acqua-Stop e il rubinetto dell'acqua.
4. In generale, durante il funzionamento non è necessario sorvegliare gli apparecchi dotati di Acqua-Stop, né metterli in sicurezza successivamente chiudendo il rubinetto dell'acqua.

Solo in caso di un'assenza prolungata dalla propria abitazione, ad es. nel caso di una vacanza di più settimane, è necessario chiudere il rubinetto dell'acqua.

Ordine di riparazione e consulenza in caso di guasti

I 800 018346 (Linea verde)

CH 0848 840 040

I dati di contatto di tutti i paesi sono reperibili nell'elenco dei centri di assistenza clienti allegato.

BSH Hausgeräte GmbH

Carl-Wery-Straße 34

81739 München

GERMANY

siemens-home.com



9001069145 (9503)