

# MODULAR PLUS

Aufbewahren voller  
Inspiration und Flexibilität!



## Dieses Konzept wird Sie überzeugen!

bereiche. Das Aufbaukonzept ist überraschend einfach und bietet Freiraum für unbegrenzte Gestaltungsmöglichkeiten.

Der gesamte Aufbau wird pro Wand entlang einer waagerechten Wandleiste eingehängt. Durch diese Montageart entfällt somit weiteres und aufwendiges Bohren an den Wänden. Das gleitende Verstellen der Hängeschienen sorgt für ein spielend leichtes und stets exaktes Anpassen oder Ändern der Abstände. So bleibt immer Raum für Ihre Kreativität und für neue Lösungen. Passen Sie Modular Plus einfach Ihren aktuellen Bedürfnissen an!



## Für Freunde von Funktion und Ästhetik

Ob offen oder geschlossen, das durchdachte und breitgefächerte Sortiment schafft angenehme Atmosphäre in jedem Raum. Aufeinander abgestimmte Einbauelemente wie ein Spiegelschrank, Schubladen, Regalböden oder Kleideraufhängungen verwandeln jede Wand und jede Nische in einen ebenso geordneten wie lebendigen Bereich.

### Warum Kompromisse eingehen?

Für eine Aufbaulösung nach Maß stehen Ihnen wahlweise Einbauelemente in zwei Breiten (40 und 80 cm) zur Auswahl. So können Sie individuell planen und Ihre Wunschvorstellungen ohne Kompromisse realisieren. Drei aktuelle Materialdekore sorgen zusätzlich für die ambientegerechte Ausstrahlung. Oberflächen in Ahorn, Weiss oder Tabak erzeugen eine unverwechselbare Raumatmosphäre in jedem Wohnbereich.



Modular Plus ist jederzeit und endlos erweiterbar. Sämtliche funktionellen Module stehen Ihnen auch als Einzelkomponenten zur Verfügung. So gewinnen Sie mit Modular Plus einen treuen Begleiter, der auch jeden Umzug leicht erscheinen lässt. Deshalb ist Modular Plus im ganzen Haus am richtigen Platz: Als Platzwunder im Eingangsbereich, als Ordnung und Ruhe ausstrahlendes Element im Schlaf- und Ankleidebereich oder wandelbares Aufbewahrungssystem im Keller-, Hobby- und Hauswirtschaftsraum - Modular Plus wird Sie durch seine Flexibilität überall begeistern!





### Lassen Sie sich inspirieren!

Die Kombinationsvielfalt von Modular Plus und die Fülle an Variationen sind grenzenlos. Lassen Sie sich deshalb von einigen der folgenden Grundvarianten inspirieren und kreieren Sie dann anhand unserer Planungshilfe auf den nächsten Seiten eine Aufbewahrungslösung ganz auf Ihre persönlichen Bedürfnisse angepasst.

### Einfache Startlösung:

Als Einzelstück ideal für die erste eigene Wohnung: preiswert und anpassungsfähig, erleichtert es Ihnen den Start in einen neuen Lebensabschnitt. Die Montage an der Wandleiste verhindert dabei Beschädigungen an Boden und Decke. So wächst der Erstaufbau mit Ihren Plänen einfach mit.

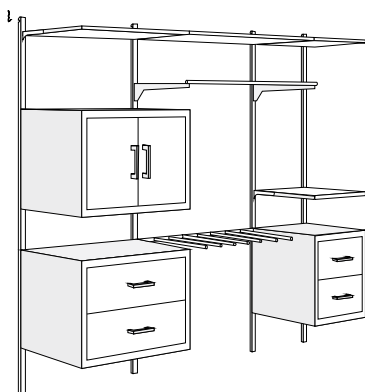
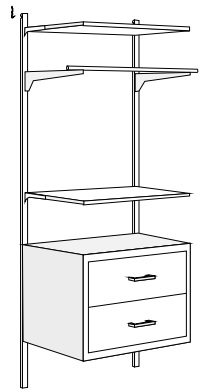

### Mehr Platzbedarf - mehr Platzangebot:

Sobald mehr Aufbewahrungsplatz benötigt wird, kann sich Modular Plus schnell verwandeln. Durch weitere Schienen, Schubladenelemente, Regalböden und Kleideraufhängungen wird so aus dem praktischen Startset ein offener und leicht zugänglicher Aufbewahrungs- oder Kleiderschrank.



### Nützlich für jeden Raumbereich:

Überall dort, wo Platz knapp ist, möchte man jede verfügbare Fläche maximal nutzen. Als Ecklösung bietet Ihnen Modular Plus eine hervorragende Möglichkeit hierfür. Es lässt sich problemlos in L-Form über Eck aufbauen und macht so beispielweise aus jeder noch so kleinen Nische im Eingangsbereich eine offene, freundliche und funktionelle Garderobe.

### Farben mit Charakter

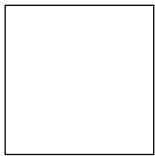

Weiss: strahlende Leichtigkeit



Ahorn: helle Freundlichkeit

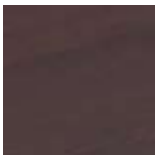

Tabak: elegante Ästhetik



### Durchdacht bis ins Detail

Die Hängeschiene sind seitlich leicht zu verschieben bis die Einbauelemente beim Aufhängen exakt passen. Regalböden lassen sich einfach und bequem in die Halter einschieben und befestigen.



### Als Komplettsystem:

Modular Plus spielt als Komplettaufbau sämtliche Stärken aus. Kleider und Hosen, Wäsche und Pullover - alles findet hier seinen Platz. Durch einen Dekormix können Sie zusätzliche Akzente setzen und Ihr System individuell gestalten. In U-Form über drei Wände aufgebaut wird Modular Plus zum begehbaren Schranksystem, das durch optionale Stoffpaneele oder Schiebetüren auch halbtransparent verdeckt oder optisch abgetrennt werden kann.



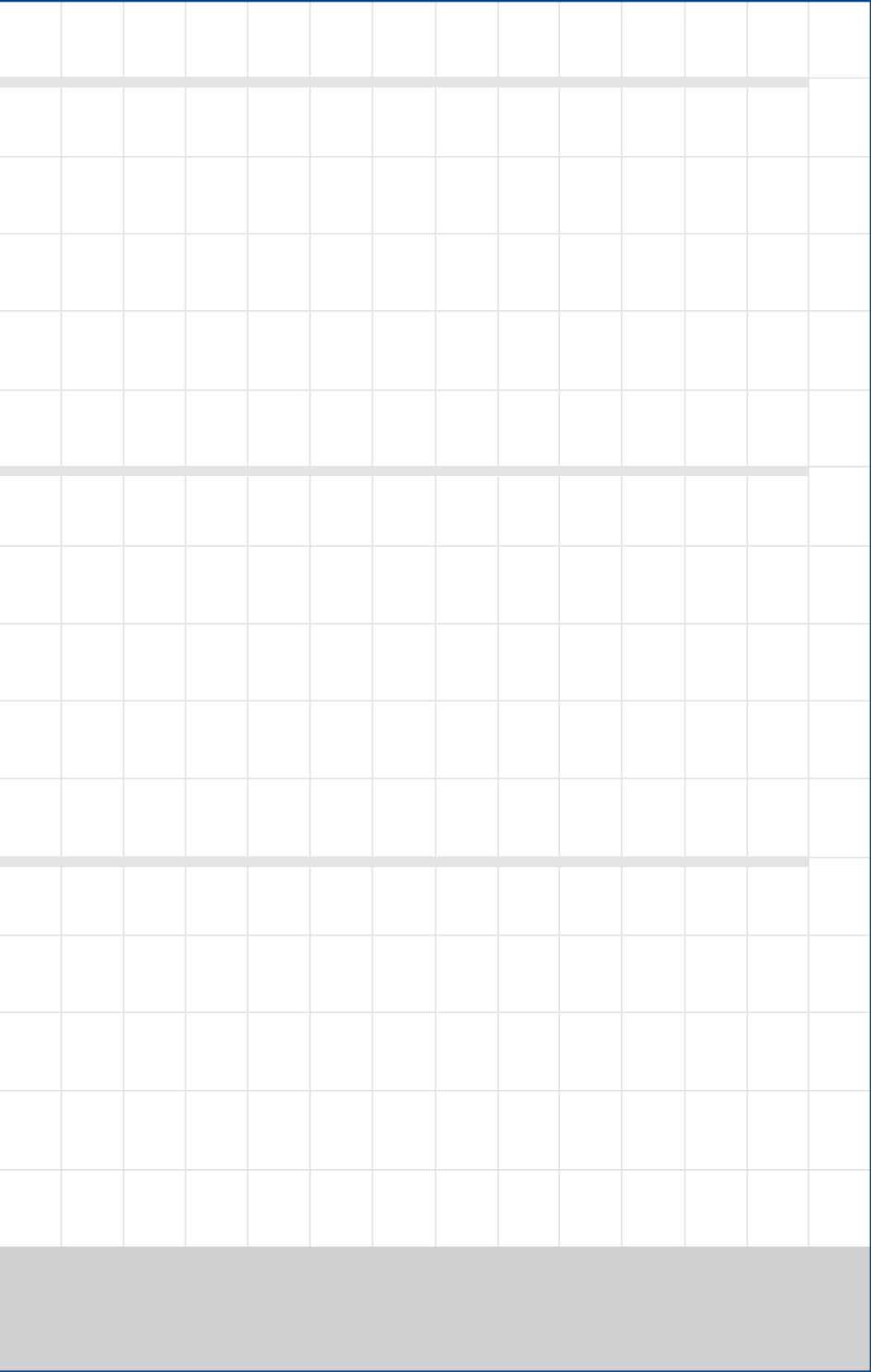

### Montageschritte

#### 1. Schritt

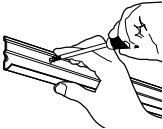

#### 2. Schritt

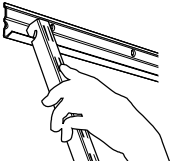

#### 3. Schritt

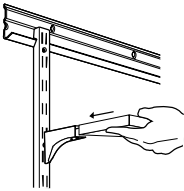

Je nach Aufbauumfang ist auf ausreichende Dübel- und Schraubenanzahl zu achten.

## Produktübersicht

Artikelnummer	Dimension	Farben
<b>Wandleisten</b>		
6034.686	1016 mm	Silber
6034.688	2032 mm	Silber
6034.685	1016 mm	Weiss
6034.687	2032 mm	Weiss
<b>Hängeschiene zweireihig</b>		
6034.682	1200 mm	Silber
6034.684	2000 mm	Silber
6034.681	1200 mm	Weiss
6034.683	2000 mm	Weiss
<b>Schubkastenelement schmal</b> komplett mit Fixierung		
6034.140	LxHxP: 390x510x370mm	Ahorn
6034.141	LxHxP: 390x510x370mm	Tabac
<b>Schubkastenelement breit</b> komplett mit Fixierung		
6034.142	LxHxP: 790x510x370mm	Ahorn
6034.143	LxHxP: 790x510x370mm	Weiss
6034.144	LxHxP: 790x510x370mm	Tabac
<b>Drehtürenelement</b> komplett mit Fixierung		
6034.145	LxHxP: 790x510x370mm	Ahorn
6034.146	LxHxP: 790x510x370mm	Weiss
6034.147	LxHxP: 790x510x370mm	Tabac
<b>Spiegelschuhschrank</b> komplett mit Fixierung		
6034.148	LxHxP: 790x1140x160mm	Ahorn
6034.149	LxHxP: 790x1140x160mm	Weiss
6034.150	LxHxP: 790x1140x160mm	Tabac
Holzbodenträger für Ablage von 19-22 mm		
6034.097	Paar ( links/rechts )	Silber
6034.096	Paar ( links/rechts )	Weiss
<b>Regalboden schmal</b>		
6034.154	LxHxP: 390x22x370mm	Ahorn
6034.155	LxHxP: 390x22x370mm	Weiss
6034.156	LxHxP: 390x22x370mm	Tabac
<b>Regalboden breit</b>		
6034.151	LxHxP: 790x22x370mm	Ahorn
6034.152	LxHxP: 790x22x370mm	Weiss
6034.153	LxHxP: 790x22x370mm	Tabac
<b>Eckboden</b>		
6034.157	LxHxP: 550x22x370mm	Ahorn
6034.158	LxHxP: 550x22x370mm	Weiss
6034.159	LxHxP: 550x22x370mm	Tabac
<b>Hosenahler</b>		
6034.139	LxP: 795x300mm	Silber

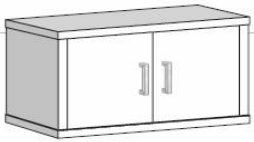
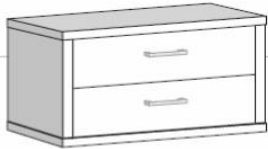
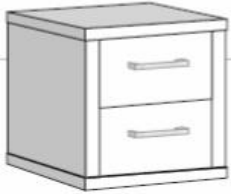



## Produktübersicht

**Artikelnummer**    **Dimension**    **Farben**

### Konsole für Drahtgitterböden

6034.093	T320	Silber
6034.095	T420	Silber
6034.092	T320	Weiss
6034.094	T420	Weiss

### Drahtgitterboden

6034.100	LxP: 800x300mm	Silber
6034.102	LxP: 800x400mm	Silber
6034.099	LxP: 800x300mm	Weiss
6034.101	LxP: 800x400mm	Weiss
6034.104	LxP: 1800x300mm	Silber
6034.106	LxP: 1800x400mm	Silber
6034.103	LxP: 1800x300mm	Weiss
6034.105	LxP: 1800x400mm	Weiss

### Drahtgitterkorb mit Auszug

6034.098	LxHxP: 800x350x120mm	Silber
----------	----------------------	--------

### Faltfachboden

6034.171	LxP: 800x300mm (paarweise)	Silber
6034.107	LxP: 800x300mm (paarweise)	Weiss

### Adapter zu Faltfachboden

6034.172	zur Bodenschrägstellung (4 Stück)	Silber
6034.108	zur Bodenschrägstellung (4 Stück)	Weiss

### Träger zu Kleiderstange

6034.167	T330mm	Silber
6034.168	T330mm	Weiss

### Kleiderstange

6034.169	Länge 800mm	Chrom
----------	-------------	-------

### Endstopfen

6034.170	für Kleiderstange (paarweise)	Silber
----------	-------------------------------	--------

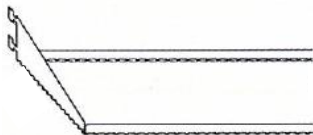
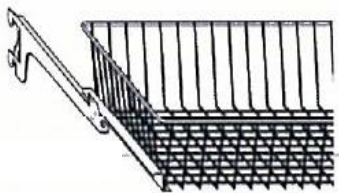
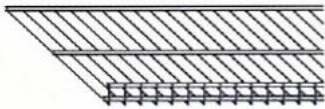

## Produktübersicht Korbsystem

**Artikelnummer**      **Dimension**      **Farben**

### (1) Gestell für Körbe

paarweise

6034.109	533x445 mm, 4 Schienen	Weiss
6034.110	533x445 mm, 4 Schienen	Silber
6034.111	533x533 mm, 5 Schienen	Weiss
6034.112	533x533 mm, 5 Schienen	Silber
6034.113	533x737 mm, 7 Schienen	Weiss
6034.114	533x737 mm, 7 Schienen	Silber

### (2) Querstangen

Set à 4 Stück

6034.115	Dimension 255 mm	Weiss
6034.116	Dimension 255 mm	Silber
6034.117	Dimension 353 mm	Weiss
6034.118	Dimension 353 mm	Silber
6034.119	Dimension 455 mm	Weiss
6034.120	Dimension 455 mm	Silber

### (3) Abdeckplatte

( für Korbsystem ) inkl. Befestigungsmaterial

6034.133	Dimension 540x260x16 mm	Weiss
6034.134	Dimension 540x260x16 mm	Silber
6034.135	Dimension 540x360x16 mm	Weiss
6034.136	Dimension 540x360x16 mm	Silber
6034.137	Dimension 540x460x16 mm	Weiss
6034.138	Dimension 540x460x16 mm	Silber

### (4) Drahtkörbe

pro Stück

6034.121	1 Ebene 530x230x82 mm	Weiss
6034.122	1 Ebene 530x230x82 mm	Silber
6034.123	2 Ebenen 530x230x184 mm	Weiss
6034.124	2 Ebenen 530x230x184 mm	Silber
6034.125	1 Ebene 530x330x82 mm	Weiss
6034.126	1 Ebene 530x330x82 mm	Silber
6034.127	2 Ebenen 530x330x184 mm	Weiss
6034.128	2 Ebenen 530x330x184 mm	Silber
6034.129	1 Ebene 530x430x82 mm	Weiss
6034.130	1 Ebene 530x430x82 mm	Silber
6034.131	2 Ebenen 530x430x184 mm	Weiss
6034.132	2 Ebenen 530x430x184 mm	Silber

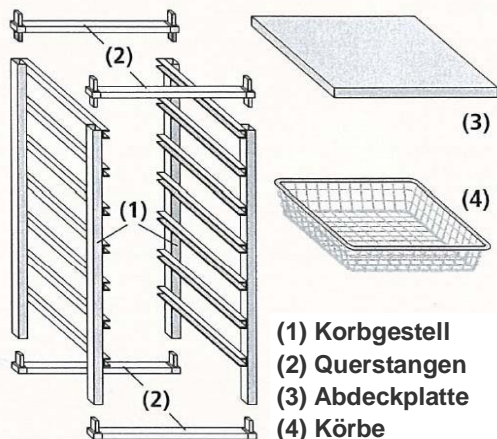
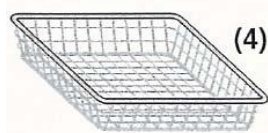
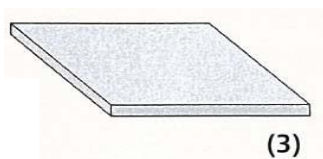
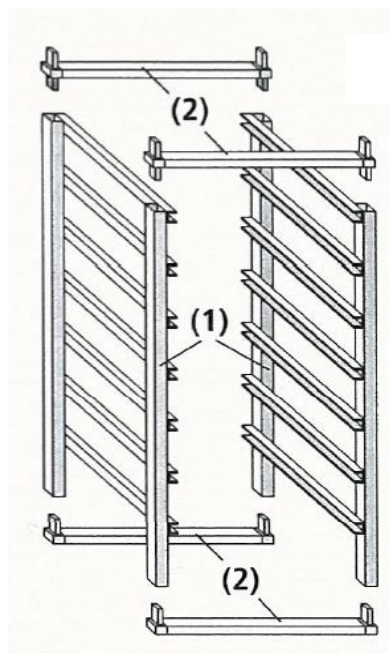

(1) Korbgestell  
(2) Querstangen  
(3) Abdeckplatte  
(4) Körbe



Modular Plus bietet Ihnen als umfangreiches Komplettprogramm alle Möglichkeiten, Räume oder Raumnischen in begehbare Aufbewahrungsbereiche zu verwandeln. Funktionelle Möbelemente, passende Drahtgitterböden und -körbe, sowie moderne optische Abtrennungen lassen keine Wünsche offen.

### 1. Das Aufbewahrungssystem:

Modular Plus ist ein flexibles, wandlungsfähiges Aufbewahrungssystem. Durch die Wandmontage ist Modular Plus unabhängig von Raumhöhe und Boden. Einbauelemente in zwei Breiten stehen zur Auswahl und bieten eine individuelle Aufbaulösung nach Maß. Modular Plus ist jederzeit und beliebig erweiterbar. Funktionale Einzelkomponenten wie Spiegel, ausziehbare Schubläden, Regalböden, Kleideraufhängungen oder Haken schaffen unbegrenzte Möglichkeiten für das bequeme Aufbewahren.



## MODULAR PLUS

### DAS WEITERE PROGRAMM

### 2. Drahtkörbe mit Rahmen:

Ein komplettes freistehendes Drahtkorbsortiment in verschiedenen Korbtiefen und -breiten ergänzt das umfangreiche Modular Plus Programm. Seitenpaneele, Querstangen und Abdeckplatten bieten vielfältige Aufbauvariationen, genau nach Ihren Wünschen.

### 3. Schiebetürensystem:

Eine effektvolle Möglichkeit, den Aufbewahrungsbereich optisch abzutrennen, haben Sie durch das Schiebetürensystem. Hochwertige Alu-Profile mit Füllungen in aktuellen Farben und Materialien wie Dekorplatten oder Glas bieten Ihnen die passende Lösung für das eigene Ambiente.

Der besondere Vorteil: passgenaue Anfertigung nach Kundenvorgaben und einfache Selbstmontage.

### 4. Stoff-Schiebepaneele:

Leicht und einfach zu handhaben - so präsentiert sich dieses Sortiment. Die harmonische Farbpalette bietet Ihnen eine große Auswahl an modischen Dessins. Und der Clou: das einfache Befestigungssystem erlaubt einen genauen Zuschnitt auf Ihre individuellen Räumlichkeiten und das unkomplizierte Anbringen mit nur wenigen Handgriffen.

Element System® ist eine eingetragene Marke  
der Bohnacker Group GmbH