



BigTel 1200/1202

Bedienungs-
anleitung

Mode
d'emploi

Istruzioni
d'uso



Inhalt

Inbetriebnahme	3
Verpackungsinhalt prüfen	3
Einrichten des Telefonsystems	4
Aufstellort	4
Basisstation anschließen	4
Ladestation anschließen	5
Mobilteil in Betrieb nehmen	6
Bedienelemente	7
Mobilteil	7
Basisstation	10
Symbole im Display	11
Navigation im Menü	11
Hauptmenü öffnen	11
Menüaufbau	12
Telefonieren	14
Anrufen, Gespräch annehmen und beenden	14
Freisprechen	14
Lautstärke einstellen	14
Mikrofon ausschalten	14
Wahlwiederholung	15
Anrufliste	15
Kettenwahl	17
Mobilteil rufen (Sammelruf/Paging)	17
In ein laufendes Gespräch einschalten/Konferenz	18
Interngespräch	18

Telefonbuch	18
Einen Telefonbucheintrag anlegen	19
Telefonbucheinträge nutzen	19
Einstellungen	21
Ruftöne	21
Warn- und Hinweistöne	21
Zeit/Datum einstellen	22
Wecker einstellen	22
Mobilteil einstellen	23
Basisstation einstellen	24
Anhang	25
Falls Probleme auftauchen	25
Sicherheitsinformationen	25
Bestimmungsgemäße Verwendung	27
Aufstellungsort	28
Stromversorgung	28
Energiesparendes Netzteil	28
Medizinische Geräte	29
Akkus/Batterien	29
Kompatibilität mit Hörgeräten	29
Entsorgung	30
Technische Daten	31
Wartung	31
Garantie	31
Konformitätserklärung	33

Inbetriebnahme

Wichtig: Lesen Sie vor der Inbetriebnahme Ihres Telefons unbedingt die Sicherheitsinformationen ab Seite 25.

Verpackungsinhalt prüfen

	BigTel 1200	BigTel 1202
Basisstation	1	1
Netzteil für die Basisstation	1	1
Ladestation mit Netzteil	-	1
Schnurlostelefon (Mobilteil)	1	2
Akkus AAA 400mAh NiMH	2	4
Akkufachdeckel	1	2
Telefonanschlusskabel	1	1
Bedienungsanleitung	1	1

Wichtig: Verwenden Sie nur das Netzteil, das Telefonanschlusskabel und die Akkus, die zum Lieferumfang Ihres BigTel 1200/1202 gehören. Andernfalls ist die einwandfreie Funktion Ihres Telefons nicht gewährleistet.

Einrichten des Telefonsystems

Aufstellort

Stellen Sie die Basisstation in der Nähe einer Netzsteckdose und der Telefonanschlussdose auf, so dass die Länge der Anschlusskabel ausreicht. Halten Sie einen Abstand von ca. 1 m zu anderen elektronischen Geräten ein, um eine gegenseitige Beeinflussung auszuschließen. Die Verbindung zwischen der Basisstation und dem Mobilteil geschieht mittels Funksignalen. Die Signalstärke ist abhängig vom Standort. Die maximale Reichweite beträgt bei freier Sichtverbindung bis zu 300 m, in Gebäuden ist sie aufgrund von Mauern und anderen Hindernissen geringer.

Basisstation anschließen

1. Stecken Sie den am Ende des Kabels befindlichen Stecker in die entsprechend gekennzeichnete Buchse an der Rückseite der Basisstation und das Netzteil in die Steckdose.
2. Stecken Sie das Ende des Telefonanschlusskabels mit dem kleinen Stecker in die entsprechend gekennzeichnete Buchse der Basisstation und das andere Ende in die Telefonsteckdose.

Hinweis: Führen Sie das Netzteilkabel durch die Zugentlastung an der Basisstation.

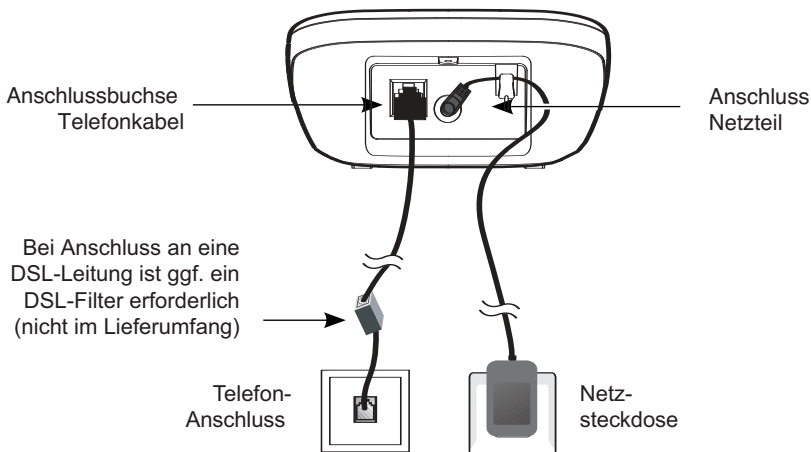

Wichtig: Verwenden Sie nur das Netzteil, das Telefonanschlusskabel und die Akkus, die zum Lieferumfang Ihres Big-Tel 1200/1202 gehören. Andernfalls ist die einwandfreie Funktion Ihres Telefons nicht gewährleistet. Versperren Sie den Zugang zum Steckernetzteil nicht durch Möbel oder andere Gegenstände.

Ladestation anschließen

1. Stecken Sie das Netzteil in eine Steckdose.

Mobilteil in Betrieb nehmen

1. Öffnen Sie das Akkufach und legen Sie die Akkus ein. Achten Sie auf die richtige Polarität.
2. Schieben Sie den Akkufachdeckel wieder auf, bis er spürbar einrastet.

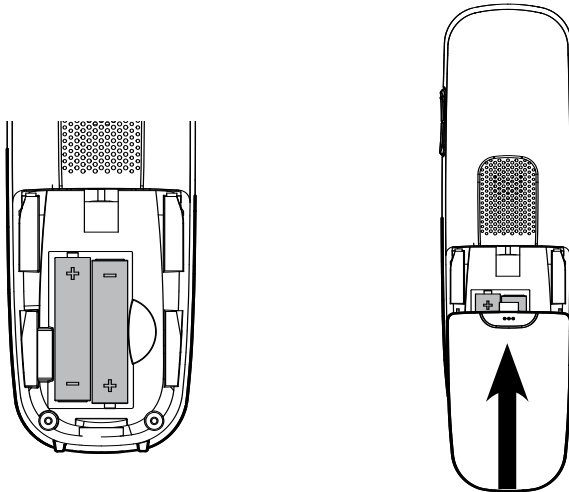

Damit das Mobilteil vollständig geladen wird, muss es mindestens 16 Stunden in die Basisstation gesetzt werden (Stromversorgung der Ladestation prüfen!).

Wichtig: Verwenden Sie unbedingt nur die mitgelieferten Akkus. Auch bei einem späteren Austausch darf nur dieser Akkutyp verwendet werden.

Bedienelemente

Mobilteil

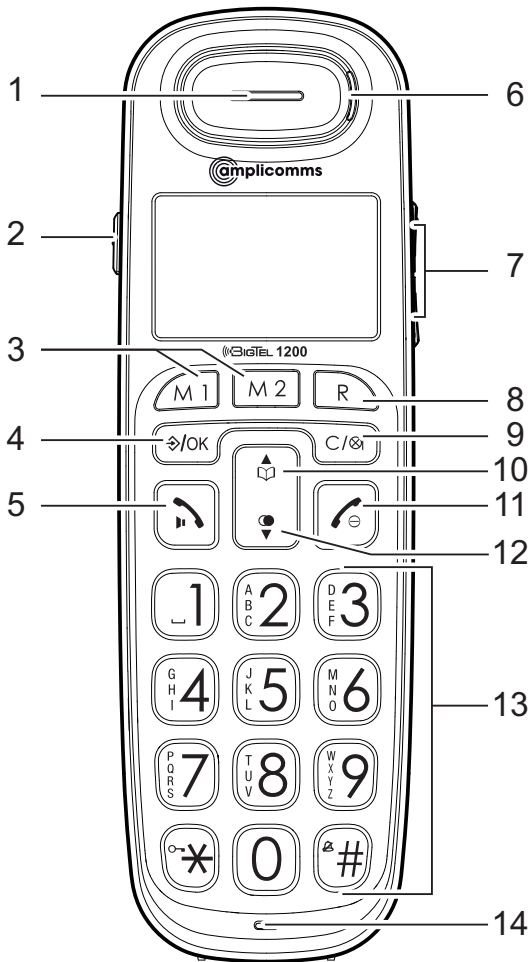

1 **Hörer**

2 **Verstärkertaste**

- Zur Erhöhung der Lautstärke im Hörer. Kurzes Drücken während eines Gesprächs schaltet die Verstärkung ein - nochmaliges Drücken schaltet die Verstärkung wieder aus.
Bei aktivierter Verstärker-Funktion erscheint „Boost ein“ im Display und die Anrufanzeige (6) leuchtet.

3 **Direktwahltasten M1/M2**

- Im Ruhezustand: Wählen der gespeicherten Rufnummer.

4 **Menü/Auswahl**

- Im Ruhezustand: Menü öffnen.
- Im Menü: Menüpunkt auswählen oder Speichern.

5 **Anrufen-Taste/Lautsprecher-Taste**

- Anrufen oder Anruf annehmen.
- Während eines Gesprächs: Lautsprecher ein-/ausschalten.

6 **Anrufanzeige**

- Blinkt bei Anruf.

7 **Lautstärketasten**

- Während eines Gesprächs: Lautstärke einstellen.

8 **R-Taste (Flash)**

- Während eines Gesprächs: Flash-Funktion zur Nutzung von Netz-Leistungsmerkmalen.
- Bei Wahlvorbereitung: Fügt ein 'R' ein. Die Flash-Funktion wird ausgeführt, wenn Sie die Anrufen-Taste drücken.

9 **Stumm-Taste/Löschen**

- Während eines Gesprächs: Mikrofon ausschalten
- Bei Anruf: Tonruf ausschalten (Gespräch kann weiterhin angenommen werden, solange der Anrufer nicht aufgelegt hat).

10 **Telefonbuch/Aufwärts**

- Im Ruhezustand: Telefonbuch öffnen.
- Im Menü/in Listen: Aufwärts blättern.
- Bei Eingabe von Namen/Zahlen: Cursor nach links verschieben.

11 **Auflegen-Taste/Abbruch**

- Während eines Gesprächs: Auflegen.
- Im Menü: Auswahl abbrechen / zum Ruhezustand zurückkehren.
- Im Ruhezustand: Langer Tastendruck schaltet Mobilteil aus.

12 **Wahlwiederholung**

- Im Ruhezustand: Wahlwiederholung öffnen.
- Im Menü/in Listen: Abwärts blättern.
- Bei Eingabe von Namen/Zahlen: Cursor nach rechts verschieben.

13 **Wähltastatur**

- Eingabe von Ziffern oder Buchstaben.
- **Taste 0** bei Rufnummerneingabe: Langer Tastendruck zum Einfügen einer Wahlpause.
- **Stern-Taste** bei Eingabe von Namen: Umschaltung zwischen Groß- und Kleinbuchstaben.
- **Raute-Taste** im Ruhezustand: Langer Tastendruck zum Ein-/ Ausschalten des Tonrufs.

14 **Mikrofon**

Basisstation

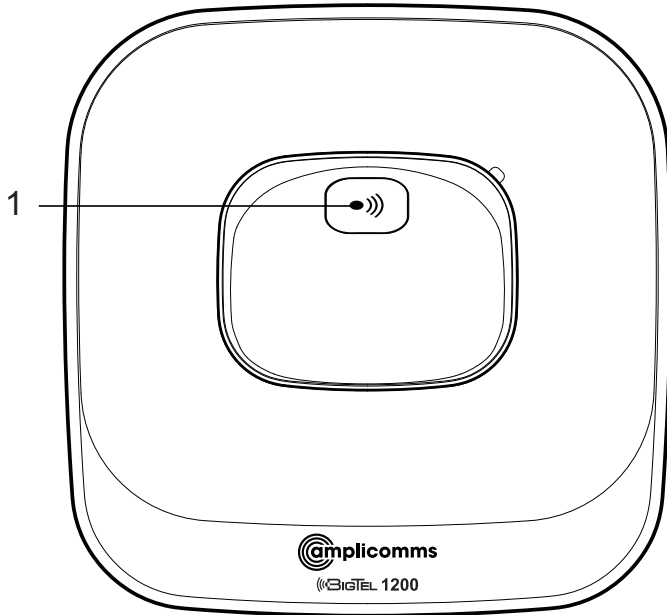

1 Ruftaste

- Im Ruhezustand: Drücken, um alle angemeldeten Mobilteile zu rufen.

Symbole im Display

 Akku schwach, bitte aufladen.

 Akku voll aufgeladen.

 Freisprechen ist eingeschaltet.

 Tonruf ausgeschaltet.







 Tastatur gesperrt.

 Wecker eingeschaltet.

Navigation im Menü

In diesem Kapitel ist beschrieben, wie Sie die Funktionen des Telefons über das Menü aufrufen können.

Hauptmenü öffnen

1. Drücken Sie .
2. Wählen Sie mit  und  den gewünschten Menüpunkt aus und drücken Sie .
3. Drücken Sie , um die Aktion abzubrechen, zurück zum vorherigen Menüpunkt zu gelangen oder das Menü zu verlassen.
4. Drücken Sie , um in den Ruhezustand zurückzukehren.

Hinweis: Wenn innerhalb von 30 s keine Taste gedrückt wird, kehrt das Gerät automatisch in den Ruhezustand zurück.

Menüaufbau

Anrufliste	Details anzeigen Löschen Alles löschen Anrufen Nummer speichern Art der Anrufliste		
Töne	Klingeln	Externe Anrufe Interne Anrufe Lautstärke Stumm Warntöne	Melodie ... Melodie ... Stufe ... Piepton/Aus
Einstell.	Mobilteil einstellen	Tastenton Bestätige Akku schwach Nicht verfügbar Basiswahl Display Sprache Auto Antwort Tasten Speicher Mobilteil anmelden Mobilteil abmelden Mobilteil zurücksetz	Kontrast Mobilteil Name
	Basis einstellen	Klingeln	Rufton Lautstärke MFV/IWV 100/300/600 ms
		Wählmodus Flashzeiten System-PIN Basis zurücksetz	

Datum/Zeit/Wecker

Zeit/Datum

Zeitformat

Datumsformat

Eingabe Uhrzeit

Eingabe Datum

Wecker

Wecker Ein/Aus

Eingabe Uhrzeit

Rufton

Telefonieren

Anrufen, Gespräch annehmen und beenden

Anrufen

Geben Sie die Rufnummer ein und drücken Sie .

- oder -

Drücken Sie . Wenn Sie den Wählton hören, geben Sie die Telefonnummer ein.

Gespräch annehmen

Drücken Sie .

Gespräch beenden

Drücken Sie  oder stellen Sie das Mobilteil in die Basisstation.

Freisprechen



Drücken Sie während eines Gesprächs die Taste  noch einmal. Zum Ausschalten der Freisprechfunktion drücken Sie die Taste erneut.

Lautstärke einstellen

Drücken Sie während eines Gesprächs die seitlich angebrachten Lautstärketasten.





Mikrofon ausschalten

Sie können das Mikrofon ausschalten, so dass Ihr Gesprächspartner am Telefon Sie nicht hören kann.

Drücken Sie während eines Gesprächs . Zum Einschalten des Mikrofons drücken Sie  noch einmal.

Wahlwiederholung

Ihr Telefon speichert die 15 zuletzt gewählten Rufnummern in einer Liste.





1. Drücken Sie im Ruhezustand .
2. Wählen Sie mit  und  den gewünschten Eintrag.
3. Drücken Sie , um die Nummer zu wählen.

Anrufliste



Hinweis: Diese Funktion steht nur zur Verfügung, wenn Ihr Netzbetreiber das Dienstmerkmal CLIP (Anzeige der Rufnummer des Anrufers beim angerufenen Teilnehmer) freigeschaltet hat. Weitere Informationen erhalten Sie bei Ihrem Netzbetreiber.







Sie können bestimmen, ob alle Anrufe eingetragen werden oder nur Anrufe, die nicht angenommen wurden. Nicht angenommene Anrufe werden auf dem Display signalisiert. In der Anrufliste werden neue Einträge mit ● gekennzeichnet. Nach Abfrage der Details bzw. Rückruf werden die Einträge mit ○ markiert. Angenommene Anrufe werden ohne Markierung angezeigt.

Rückruf aus der Anrufliste







1. Drücken Sie im Ruhezustand die Menütaste .
2. Wählen Sie **Anrufliste** und drücken Sie .
3. Wählen Sie mit  und  den gewünschten Eintrag.
4. Drücken Sie , um die Nummer zu wählen.

Rufnummer aus der Anrufliste im Telefonbuch speichern







1. Drücken Sie im Ruhezustand die Menütaste .
2. Wählen Sie **Anrufliste** und drücken Sie .

3. Wählen Sie mit  und  den gewünschten Eintrag.
4. Drücken Sie , wählen Sie **Nummer speichern** und drücken Sie .
5. Geben Sie einen Namen ein und drücken Sie .
6. Ändern Sie ggf. die Rufnummer und drücken Sie .
7. Wählen Sie eine der Rufgruppen aus, der Sie den neuen Eintrag zuordnen möchten, und drücken Sie .





Details anzeigen

1. Drücken Sie im Ruhezustand die Menütaste .
2. Wählen Sie **Anrufliste** und drücken Sie .
3. Wählen Sie mit  und  den gewünschten Eintrag.
4. Drücken Sie , wählen Sie **Details anzeigen** und drücken Sie . Sie erhalten Informationen über Datum und Uhrzeit des Anrufs.

Einträge löschen



1. Drücken Sie im Ruhezustand die Menütaste .
2. Wählen Sie **Anrufliste** und drücken Sie .
3. Wählen Sie mit  und  den gewünschten Eintrag.
4. Drücken Sie , wählen Sie **Löschen** oder **Alles löschen** und drücken Sie .
5. Die nachfolgende Sicherheitsabfrage mit  bestätigen.

Art der Anrufliste einstellen

1. Drücken Sie im Ruhezustand die Menütaste .
2. Wählen Sie **Anrufliste** und drücken Sie .
3. Drücken Sie , wählen Sie **Art der Anrufliste** und drücken Sie .
4. Wählen Sie **Alle Anrufe** oder **Entgang. Anrufe** und drücken Sie .

Kettenwahl

Nutzen Sie diese Funktion um während eines Gesprächs eine im Telefonbuch, in der Wahlwiederholung oder in der Anrufliste vorhandene Rufnummer zu wählen.

1. Drücken Sie während eines Gesprächs die Menütaste .
2. Wählen Sie **Telefonbuch**, **Anrufliste** oder **Wahlwiederholung** und drücken Sie .
3. Wählen Sie den gewünschten Eintrag und drücken Sie , um die Nummer zu wählen.

Mobilteil rufen (Sammelruf/Paging)

Sie können ein verlegtes Mobilteil suchen oder dem Benutzer eines Mobilteils signalisieren, dass Sie ihn sprechen möchten, indem Sie von der Basisstation aus ein akustisches Signal auslösen.

Sammelruf auslösen

Drücken Sie die Ruftaste an der Basisstation, alle angemeldeten Mobilteile werden gerufen.



Sammelruf stoppen

An der Basisstation: Drücken Sie die Ruftaste noch einmal.

Am Mobilteil: Drücken Sie eine beliebige Taste, oder stellen Sie das Mobilteil in die Basis-/ Ladestation.



In ein laufendes Gespräch einschalten/Konferenz

Sie können sich mit bis zu 2 Mobilteilen in ein externes Gespräch einschalten, das von einem jeweils anderen Gerät geführt wird.

1. Drücken Sie , um sich in das Gespräch einzuschalten.
2. Drücken Sie  oder stellen Sie das Mobilteil in die Basis-/ Ladestation, um das Gespräch wieder zu verlassen.

Interngespräch

Zwischen jeweils zwei Mobilteilen können Sie interne Gespräche führen. Diese Gespräche sind kostenlos.







1. Drücken Sie die Taste .
Sind nur 2 Geräte verfügbar, klingelt das andere sofort. Wenn mehrere Mobilteile angemeldet sind, wählen Sie das gewünschte Gerät aus und drücken Sie .

Telefonbuch

Im Telefonbuch können Sie bis zu 100 Einträge speichern, die für alle Geräte nutzbar sind. Einen Telefonbucheintrag finden Sie, indem Sie den ersten Buchstaben des gespeicherten Namens mit den Zifferntasten eingeben. Wählen Sie ggf. mit den Pfeiltasten den gewünschten Eintrag aus.

Sie können Ihre Telefonbucheinträge einer bestimmten Rufgruppe zuordnen. Für diese Rufgruppen wiederum können Sie unterschiedliche Klingelmelodien einstellen.

Einen Telefonbucheintrag anlegen

1. Drücken Sie im Ruhezustand .
2. Drücken Sie .
3. Wählen Sie **Neuer Eintrag** und drücken Sie .
4. Geben Sie den Namen ein und drücken Sie .
5. Geben Sie die Rufnummer ein und drücken Sie .
6. Wählen Sie eine der Rufgruppen aus, der Sie den neuen Eintrag zuordnen möchten, und drücken Sie .





Telefonbucheinträge nutzen

Öffnen Sie das Telefonbuch () und wählen Sie den gewünschten Eintrag.

Anrufen

Drücken Sie .



Ändern

1. Drücken Sie , wählen Sie **Bearbeit.** und drücken Sie .
2. Ändern Sie ggf. den Namen und drücken Sie .
3. Ändern Sie ggf. die Rufnummer und drücken Sie .
4. Ändern Sie ggf. die Rufgruppe und drücken Sie .

Einträge kontrollieren

1. Drücken Sie , wählen Sie **Ansehen** und drücken Sie .
2. Kontrollieren Sie mit  und  die Einzelheiten des Eintrags.

Löschen

1. Drücken Sie , wählen Sie **Löschen** oder **Alles löschen** und drücken Sie .
2. Bestätigen Sie die Sicherheitsabfrage mit .

Kapazität anzeigen

1. Drücken Sie , wählen Sie **Kapazität** und drücken Sie .
2. Sie sehen die Anzahl der Einträge, z. B. „1/100“. Dies bedeutet, dass von 100 möglichen Einträgen einer gespeichert ist.

Rufgruppen bearbeiten

1. Drücken Sie , wählen Sie **Rufgruppe bearbeiten** und drücken Sie .
2. Wählen Sie eine Rufgruppe und drücken Sie .
3. Wählen Sie **Rufgruppe bearbeiten** und drücken Sie , um den Namen für die Rufgruppe zu ändern
- oder -
Wählen Sie **Rufton einstellen** und drücken Sie , um den Rufton für diese Rufgruppe zu ändern.







Kurzwahl einstellen

1. Drücken Sie , wählen Sie **Kurzwahl** und drücken Sie .
2. Wählen Sie die Taste, die Sie für diesen Eintrag nutzen wollen, und drücken Sie .







Zum Wählen mit Kurzwahl müssen Sie die betreffende Taste lange drücken (ca. 3 s).

Einstellungen

Ruftöne









1. Drücken Sie im Ruhezustand die Menütaste .
2. Wählen Sie **Töne** und drücken Sie .
3. Wählen Sie **Klingeln** und drücken Sie 
 - **Externe Anrufe:** Stellen Sie die gewünschte Melodie ein und drücken Sie .
 - **Interne Anrufe:** Stellen Sie die gewünschte Melodie ein und drücken Sie .
 - **Lautstärk:** Wählen Sie die Lautstärke und drücken Sie .
 - **Stumm:** Wählen Sie **Aus**, wenn der Rufton komplett ausgeschaltet werden soll oder wählen Sie **Piepton**, wenn statt des Ruftons nur ein kurzes Piepen ertönen soll, und drücken Sie .

Warn- und Hinweistöne











1. Drücken Sie im Ruhezustand die Menütaste .
2. Wählen Sie **Töne** und drücken Sie .
3. Wählen Sie **Klingeln** und drücken Sie 
 - **Tastenton:** Schalten Sie den Tastenton ein oder aus und drücken Sie .
 - **Bestätige:** Schalten Sie den Bestätigungston für eine erfolgreiche Programmierung ein oder aus und drücken Sie .
 - **Akku schwach:** Schalten Sie den Hinweiston für einen nahezu leeren Akku ein oder aus und drücken Sie .
 - **Nicht verfügbar:** Schalten Sie den Hinweiston für eine kritische Entfernung von der Basisstation (außer Reichweite) ein oder aus und drücken Sie .

Zeit/Datum einstellen





Für die Einträge in der Anrufliste ist es wichtig, dass Uhrzeit und Datum richtig eingestellt sind.

1. Drücken Sie im Ruhezustand die Menütaste .
2. Wählen Sie **Einstell.** und drücken Sie .
3. Wählen Sie **Datum/Zeit/Wecke** und drücken Sie .
4. Wählen Sie **Zeit/Datum** und drücken Sie 
 - **Zeitformat:** Wählen Sie das Zeitformat und drücken Sie .
 - **Datumsformat:** Wählen Sie das Datumsformat und drücken Sie .
 - **Eingabe Uhrzeit:** Geben Sie die Uhrzeit ein und drücken Sie .
 - **Eingabe Datum:** Geben Sie das Datum ein und drücken Sie .

Wecker einstellen





1. Drücken Sie im Ruhezustand die Menütaste .
2. Wählen Sie **Einstell.** und drücken Sie .
3. Wählen Sie **Datum/Zeit/Wecke** und drücken Sie .
4. Wählen Sie **Wecker** und drücken Sie .
5. Wählen Sie **Wecker Ein/Aus** und drücken Sie .
6. Wählen Sie **Ein** oder **Aus** und drücken Sie .
7. Wählen Sie **Eingabe Uhrzeit** und drücken Sie .
8. Geben Sie die Uhrzeit ein und drücken Sie .
9. Wählen Sie **Täglich** oder **Einmalig** und drücken Sie .
10. Wählen Sie **Rufton** und drücken Sie .
11. Wählen Sie eine Melodie und drücken Sie .

Mobilteil einstellen

1. Drücken Sie im Ruhezustand die Menütaste .
2. Wählen Sie **Einstell.** und drücken Sie .
3. Wählen Sie **Mobilteil einstellen** und drücken Sie 
 - **Basiswahl:** Ist Ihr Mobilteil an mehreren Basisstationen angemeldet, können Sie die aktive Basis mit  auswählen.
 - **Display:** Wählen Sie **Kontrast** und stellen den gewünschten Kontrast ein
 - oder -
 - wählen Sie **Mobilteil Name** und ändern Sie ggf. den Namen für das Mobilteil.
 - **Sprache:** Wählen Sie die Einstellung für die Displaysprache.
 - **Auto Antwort:** Ist diese Funktion eingeschaltet, wird ein ein-
treffender Anruf direkt angenommen, wenn Sie das Mobil-
teil aus der Basisstation entnehmen - sie brauchen keine
Taste zu drücken.
 - **Tastenspeicher:** Wählen Sie eine der Direktwahltasten aus
der Liste (M1/M2), drücken Sie  und geben Sie die Ruf-
nummer ein, die auf dieser Taste gespeichert werden soll.
 - **Mobilteil anmelden:** Wählen Sie eine neue Basisstation,
geben Sie die PIN der neuen Basisstation ein und führen Sie
die notwendigen Schritte an der Basisstation aus.
Beispiel: Zum Anmelden eines neuen Mobilteils am BigTel
1200/1202 drücken Sie die Ruftaste an der Basisstation für
ca. 5 s. (Piepton). Die PIN des BigTel 1200 ist im Ausliefe-
rungszustand „0000“
 - **Mobilteil abmelden:** Geben Sie die PIN der Basisstation ein
und wählen Sie das Mobilteil, das Sie abmelden möchten.
Beantworten Sie die Sicherheitsabfrage mit .

- **Mobilteil zurücksetz:** Sie können das Mobilteil in den Auslieferungszustand zurücksetzen. Geben Sie die PIN ein (im Auslieferungszustand „0000“) und beantworten Sie die Sicherheitsabfrage mit .

Basisstation einstellen

1. Drücken Sie im Ruhezustand die Menütaste .
2. Wählen Sie **Einstell.** und drücken Sie .
3. Wählen Sie **Basis einstellen** und drücken Sie 
 - **Klingeln:** Wählen Sie **Rufton** und stellen die gewünschte Melodie ein
 - oder -
 - wählen Sie **Lautstärk** und stellen Sie die Lautstärke ein.
 - **Wählmodus:** Wählen Sie **MFV** oder **IWV**. Das übliche Wahlverfahren an anlogenen Anschlüssen ist „MFV“ (Tonwahl). Beim Betrieb an einigen älteren Telefonanlagen muss das Wahlverfahren auf „IWV“ (Impulswahl) umgestellt werden. Informationen dazu finden Sie im Handbuch Ihrer Telefonanlage.
 - **Flashzeiten:** Wählen Sie **100 ms**, **300 ms** oder **600 ms**. Zur Nutzung von Netz-Leistungsmerkmalen ist ein so genanntes Flash-Signal mit einer bestimmten Länge notwendig. Informationen über verfügbare Netz-Leistungsmerkmale und die notwendige Flashzeit erhalten Sie von Ihrem Netzbetreiber.
 - **System-PIN:** Im Auslieferungszustand ist die System-PIN auf „0000“ eingestellt.
 - **Basis zurücksetz:** Sie können die Basisstation in den Auslieferungszustand zurücksetzen. Geben Sie die PIN ein (im Auslieferungszustand „0000“) und beantworten Sie die Sicherheitsabfrage mit .

Anhang

Falls Probleme auftauchen

Bei technischen Problemen können Sie sich an unsere Service-Hotline wenden. Die Rufnummer finden Sie auf unserer Website www.amplicomms.com

Bei Garantieansprüchen wenden Sie sich an Ihren Fachhändler. Die Garantiezeit beträgt 2 Jahre.

Manche Probleme lassen sich lösen, indem man das Telefon ausschaltet. Trennen Sie das Netzteil der Basisstation für etwa 20 Minuten vom Netz und nehmen Sie die Akkus aus dem Mobilteil. Wenn Sie dann die Basisstation wieder anschließen und die Akkus einlegen, ist das Problem möglicherweise wieder behoben.

Sicherheitsinformationen

Bei der Verwendung von Telefonen sollten grundsätzliche Sicherheitsvorkehrungen getroffen werden, um das Risiko von Feuer, Stromschlag und Verletzungen zu verringern, einschließlich der folgenden Punkte:

- Lesen und verstehen Sie alle Anweisungen.
- Beachten Sie alle auf dem Produkt angebrachten Warnungen und Anweisungen.
- Ziehen Sie das Netzkabel aus der Steckdose, bevor Sie das Gerät reinigen. Verwenden Sie keine Flüssigreiniger oder

Aerosolreiniger. Verwenden Sie zum Reinigen ein feuchtes Tuch.

- Verwenden Sie dieses Gerät nicht in der Nähe von Wasser (z. B. in der Nähe von Badewannen, Spüle, Schwimmbad).
- Überlasten Sie keine Steckdosen und Verlängerungskabel, da dies zu Bränden oder elektrischen Schlägen führen kann.
- Ziehen Sie das Netzkabel aus der Steckdose und wenden Sie sich bei den folgenden Bedingungen an Ihren Lieferanten:
 - Wenn das Netzkabel oder der Netzstecker beschädigt oder ausgefranst ist.
 - Wenn das Gerät nicht wie in der Bedienungsanleitung beschrieben arbeitet.
 - Wenn das Gerät fallengelassen und das Gehäuse beschädigt wurde.
 - Wenn das Gerät eine deutliche Leistungsänderung aufweist.
- Vermeiden Sie die Benutzung eines Telefons (außer schnurlos) während eines Gewitters. Es besteht möglicherweise die Gefahr eines Stromschlags durch Blitzschlag.
- Verwenden Sie das Telefon nicht, um ein Gasleck in der Nähe des Lecks zu melden.
- Bei steckbaren Geräten muss die Steckdose (Netzteil) in der Nähe des Gerätes installiert und leicht zugänglich sein.

Akkus

- Verwenden Sie nur die mitgelieferten NiMH-Akkus (Nickel-Metallhydrid)! Die Betriebszeiten für die Mobilteile sind nur mit den vorgegebenen Akkukapazitäten möglich.
- Die Verwendung anderer Batterietypen oder nicht wiederaufladbarer Batterien / Primärzellen kann gefährlich sein. Dies

kann zu Störungen und / oder Unfallschäden führen. Der Hersteller haftet nicht für Schäden, die durch diese Nichtbeachtung entstehen.

- Verwenden Sie keine Ladeschalen von Drittanbietern. Die Akkus können beschädigt werden.
- Achten Sie beim Einlegen der Akkus auf die richtige Polarität.
- Batterien nicht ins Wasser tauchen und nicht ins Feuer werfen.
- Es besteht Explosionsgefahr, wenn die Akkus durch einen falschen Typ ersetzt werden.
- Entsorgen Sie gebrauchte Akkus/Batterien gemäß den behördlichen Anweisungen.

Achtung, Explosionsgefahr beim Ersetzen der Akkus durch einen falschen Typ.

Bestimmungsgemäße Verwendung

Dieses analoge Telefon ist für den Anschluss an ein öffentliches Fernsprechnetzz oder eine zugelassene private Telefonanlage bestimmt. Jegliche andere Verwendung gilt als nicht bestimmungsgemäßer Gebrauch. Eigenmächtige Änderungen oder Umbauten sind nicht erlaubt. Auf keinen Fall dürfen Sie selbst Reparaturen durchführen.

Aufstellungsort

Stellen Sie das Telefon folgendermaßen auf:

- Auf eine trockene, flache und feste Unterlage
- So, dass das Netzkabel nicht zur Stolperfalle wird
- Mindestens einen Meter von anderen elektrischen Geräten entfernt
- Gut geschützt vor Rauch, Staub, Vibration, Chemikalien, Feuchtigkeit, Hitze und direkter Sonneneinstrahlung.

Beachten Sie bitte, dass das Steckernetzteil stets zugänglich sein muss.

Stromversorgung

Wichtig: Benutzen Sie unbedingt nur das mit dem BigTel 1200/1202 gelieferte Netzteil.

Energiesparendes Netzteil

Das zum Lieferumfang gehörige Netzteil erfüllt die Öko-Design-Anforderungen der EU für energiebetriebene Produkte (Direktive 2005/32/EG). Der Energieverbrauch ist deshalb sowohl im Betriebs- als auch im Bereitschaftszustand deutlich geringer als bei den Netzteilen älterer Modelle.

Medizinische Geräte

Verwenden Sie Ihr Telefon nicht:

- In der Nähe von Notfall- oder intensivmedizinischen Geräten
- Während eines Gewitters

Wenn Sie einen Herzschrittmacher tragen, sollten Sie unbedingt Ihren Arzt fragen, bevor Sie dieses Produkt verwenden.

Akkus/Batterien

Werfen Sie Akkus/Batterien auf keinen Fall ins Feuer oder in Wasser.

Kompatibilität mit Hörgeräten

Dieses Telefon ist mit den meisten gängigen Hörgeräten kompatibel. Wir können allerdings nicht garantieren, dass dieses Telefon mit jedem Hörgerät in vollem Umfang nutzbar ist.

Entsorgung

Wollen Sie Ihr Gerät entsorgen, bringen Sie es zur Sammelstelle Ihres kommunalen Entsorgungsträgers (z. B. Wertstoffhof). Nach dem Elektro- und Elektronikgerätegesetz sind Besitzer von Altgeräten gesetzlich verpflichtet, alte Elektro- und Elektronikgeräte einer getrennten Abfallerfassung zuzuführen. Das nebenstehende Symbol bedeutet, dass Sie das Gerät auf keinen Fall in den Hausmüll werfen dürfen!



Gefährdung von Gesundheit und Umwelt durch Akkus und Batterien!

Akkus und Batterien nie öffnen, beschädigen, verschlucken oder in die Umwelt gelangen lassen. Sie können giftige und umweltschädliche Schwermetalle enthalten. Sie sind gesetzlich verpflichtet, Akkus und Batterien beim batterievertreibenden Handel sowie bei zuständigen Sammelstellen, die entsprechende Behälter bereitstellen, sicher zu entsorgen und keinesfalls in den Hausmüll zu geben. Die Entsorgung ist unentgeltlich.

Lithium-Akkus und Akkupacks jedweder Art sollten nur im entladenen Zustand abgegeben werden. Treffen Sie unbedingt Vorsorge gegen Kurzschlüsse, z. B. durch das Isolieren der Pole mit Klebestreifen, da ansonsten das Risiko eines Brandes besteht.

Verpackungsmaterialien entsorgen Sie entsprechend den lokalen Vorschriften.



Technische Daten

Standard	DECT
Stromversorgung (Basisstation)	Eingang: 100-240V 50/60Hz Ausgang: 6 VDC 450 mA
Reichweite	Im Freien: ca. 300 m, Innen: ca. 50 m
Standby	Bis zu 100 Std.
Max. Gesprächsdauer	Bis zu 10 Std.
Maximale Hörerlautstärke	+26dB
Akku	AAA, 1,2 V, 400 mAh NiMH
Wählmodus	Tonwahl (DTMF), Impulswahl
Flashzeit	Kurz (100 ms), Mittel (300 ms), Lang (600 ms),
Optimale Umgebungstemp.	0 °C bis 45 °C
Optimale relative Luftfeuchte	20 % bis 80 %

Wartung

- Reinigen Sie die Oberfläche des Geräts immer mit einem weichen, flusenfreien Tuch.
- Verwenden Sie niemals Reinigungs- oder Lösungsmittel.

Garantie

AMPLICOMMS-Geräte werden nach neuesten Produktionsverfahren hergestellt und geprüft. Die Verwendung sorgfältig ausgewählter Materialien und hochentwickelter Technologien gewährleistet einen störungsfreien Betrieb und eine lange Lebensdauer. Die Garantiebedingungen gelten nicht, wenn die Ursache für eine Störung im Gerät beim Fernsprechnetzbetreiber oder in

einer eventuell zwischengeschalteten Nebenstellenanlage liegt. Die Garantie gilt nicht für die in den Produkten verwendeten wiederaufladbaren Batterien, Akkus oder Akkupacks. Die Garantiezeit beträgt 24 Monate ab dem Datum des Kaufs. Innerhalb der Garantiezeit werden alle Mängel, die auf Material- oder Herstellungsfehler zurückzuführen sind, kostenlos behoben. Der Garantieanspruch erlischt nach Eingriffen des Käufers oder durch Dritte. Schäden, die durch unsachgemäße Behandlung oder Bedienung, falsche Platzierung oder Lagerung, unsachgemäße Anschlüsse oder Installation, höhere Gewalt oder sonstige äußere Einflüsse entstehen, fallen nicht unter die Garantieleistung.

Wir behalten uns das Recht vor, bei Reklamationen defekte Teile zu reparieren oder auszutauschen bzw. ein Ersatzgerät bereitzustellen. Ausgetauschte Teile oder Geräte gehen in unser Eigentum über.

Schadenersatzansprüche sind ausgeschlossen, es sei denn, dem Hersteller kann Vorsatz oder grobe Fahrlässigkeit nachgewiesen werden.

Sollte Ihr Gerät während der Garantiezeit einen Defekt aufweisen, wenden Sie sich bitte unter Vorlage Ihres Kaufbelegs an das Geschäft, in dem Sie Ihr AMPLICOMMS-Gerät erworben haben. Alle Gewährleistungsansprüche nach diesen Bestimmungen sind ausschließlich gegenüber dem Fachhändler geltend zu machen. Zwei Jahre nach dem Kauf der Produkte können keine Garantieansprüche mehr geltend gemacht werden.



Konformitätserklärung

Dieses Gerät erfüllt die Anforderungen der EU-Richtlinie: 1999/5/EG Richtlinie über Funkanlagen und Telekommunikationsendeinrichtungen und die gegenseitige Anerkennung ihrer Konformität.

Die Konformität mit der vorgenannten Richtlinie wird durch das CE-Zeichen auf dem Gerät bestätigt.

Die komplette Konformitätserklärung können Sie kostenlos von unserer Website unter **www.amplicomms.com** herunterladen.

Table des matières

Mise en service	37
Vérifier le contenu de l'emballage	37
Mise au point du système	38
Emplacement du téléphone	38
Raccorder la station de base	38
Raccorder le chargeur	39
Mise en service du mobile	40
Organes de commande	41
Mobile	41
Station de base	44
Symboles sur l'écran	45
Navigation dans le menu	45
Ouvrir le menu principal	45
Structure du menu	46
Première mise en service	48
Téléphoner	49
Appeler, prendre un appel et raccrocher	49
Fonction mains-libres	49
Régler le volume	49
Eteindre le microphone	49
Recomposition	50
Journal des appels	50
Composition en chaîne	52
Appel mobile (appel collectif/ « Paging »)	52
Entrer en tiers dans une conversation/conférence	53
Conversation interne	53

Répertoire	53
Créer un élément du répertoire	54
Utiliser les éléments du répertoire	54
Réglages	56
Sonneries	56
Signaux d'avertissement et d'indication	56
Régler heure/date	57
Régler le réveil	57
Régler le combiné	58
Régler la station de base	59
Annexe	60
En cas de problèmes	60
Consignes de sécurité	60
Utilisation conforme aux prescriptions	62
Emplacement du téléphone	62
Alimentation en courant	63
Bloc d'alimentation économique	63
Appareils médicaux	63
Batteries/piles	63
Compatibilité avec les appareils auditifs	63
Recyclage	64
Données techniques	65
Remarques d'entretien	65
Garantie	65
Déclaration de conformité	67

Mise en service

Avis important : Lire impérativement les avis de sécurité pages 60sq. avant la mise en service de votre téléphone.

Vérifier le contenu de l'emballage

	BigTel 1200	BigTel 1202
Station de base	1	1
Bloc d'alimentation pour station de base	1	1
Chargeur avec adaptateur secteur	-	1
Téléphone sans fil (mobile)	1	2
Accumulateurs AAA 400mAh NiMH	2	4
Couvercle compartiment	1	2
Câble de raccordement	1	1
Mode d'emploi	1	1

Avis important : N'utiliser que le bloc, le câble et les batteries fournis avec votre BigTel 1200/1202. Sinon, le bon fonctionnement de votre téléphone n'est pas assuré. Ne pas barrer l'accès au bloc d'alimentation par des meubles ou d'autres objets.

Mise au point du système

Emplacement du téléphone

Placez la station de base près d'une prise murale et de la prise de raccordement du téléphone afin que la longueur du câble soit suffisante. Garder un écart d'env. 1m aux autres appareils électroniques pour prévenir des interférences mutuelles.

La connexion entre station de base et le mobile est assurée par des signaux radio. La puissance du signal dépend du site. La portée maximale est, en vue libre, 300 m ; à l'intérieur, elle est plus courte en raison de murs ou obstacles pareils.

Raccorder la station de base

1. Introduire la fiche à l'extrémité du câble dans la douille prévue au dos de la station de base et raccorder le bloc à la prise murale.
2. Introduire l'extrémité du câble de raccordement avec la petite fiche dans la douille prévue de la station de base et l'autre extrémité dans la prise du téléphone.

Avis : passez le câble du bloc d'alimentation par le collier de fixation de la station de base.

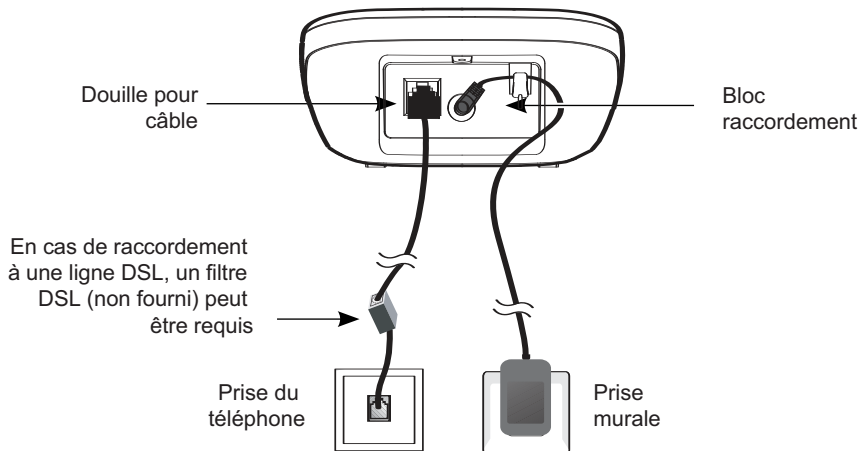

Avis important : N'utiliser que le bloc, le câble et les batteries fournis avec votre BigTel 1200/1202. Sinon, le bon fonctionnement de votre téléphone n'est pas assuré. Ne pas barrer l'accès au bloc d'alimentation par des meubles ou d'autres objets.

Raccorder le chargeur

1. Branchez l'adaptateur secteur dans la prise murale.

Mise en service du mobile

1. Ouvrir le compartiment batterie et insérez les accumulateurs. Attention à la bonne polarité.
2. Remettre le couvercle du compartiment jusqu'à ce qu'il s'enclenche.

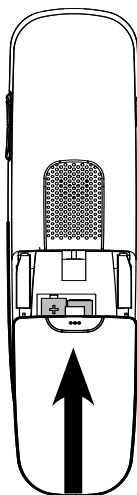
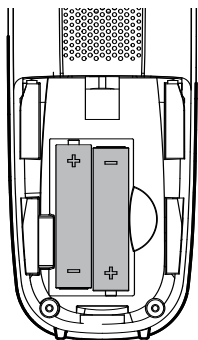

Pour recharger le mobile complètement, il faut le laisser au moins 16 heures dans la station de base (vérifier l'alimentation de la station de base !).

Avis important : n'utilisez absolument que les accumulateurs livrés. Aussi en cas de remplacement ultérieur, seul ce type de batterie doit être utilisé.

Organes de commande

Mobile

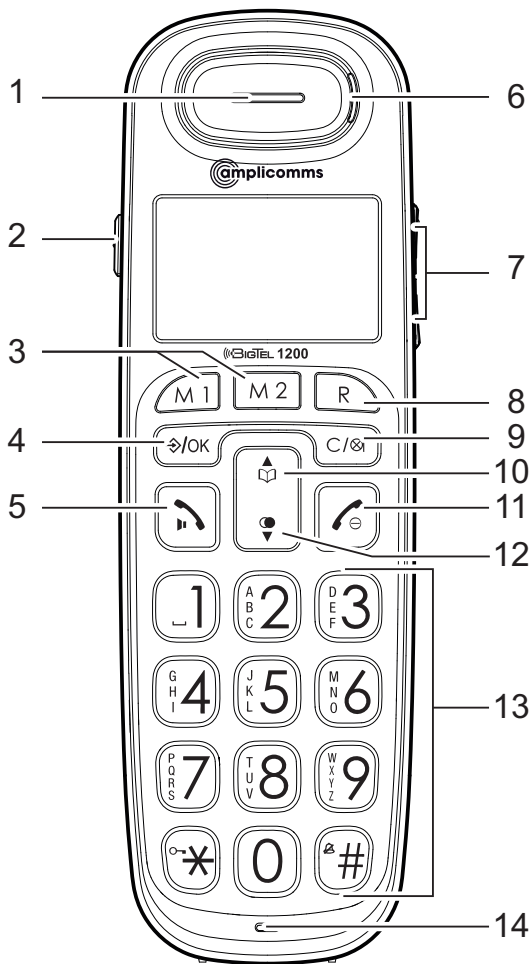

- 1 **Combiné**
- 2 **Touche d'amplification**
 - Pour augmenter le volume du combiné. Une pression brève pendant la conversation active l'amplification. Appuyez encore une fois pour désactiver l'amplification. Quand la fonction de l'amplification est activée „Boost on“ s'affiche sur l'écran et le voyant (6) est allumé.
- 3 **Touche de numérotation directe M1/M2**
 - Au repos : sélection des numéros de téléphone sauvegardés.
- 4 **Menu/Sélection**
 - en mode veille : ouvrir le menu.
 - dans le menu : sélectionner un élément de menu ou sauvegarder.
- 5 **Touche Appeler/Touche haut-parleur**
 - Appeler ou accepter un appel.
 - Pendant une conversation : activer/désactiver le haut-parleur.
- 6 **Affichage d'appel**
 - Clignote lors d'un appel externe.
- 7 **Touches volume**
 - en cours de conversation : régler le volume
- 8 **Touche R**
 - En cours de conversation : fonctionnalité Flash pour utiliser les caractéristiques réseau.
 - Lors de la composition du numéro : insère un 'R'. La fonction Flash est exécutée si vous appuyez sur la touche Appeler.

9 **Touche muet/Supprimer**

- En cours de conversation : éteindre le microphone
- Lors d'un appel : éteindre le signal sonore (l'appel peut toujours être pris tant que le correspondant ne raccroche pas).

10 **Répertoire/vers le haut**

- en mode veille : ouvrir le répertoire.
- dans le menu/des listes : vers le haut.
- pour saisir des noms/chiffres : déplacer le curseur vers la gauche.

11 **Touche accrocher/terminer**

- en cours de conversation : accrocher.
- dans le menu : terminer la sélection / retourner vers le mode veille.
- en mode veille : appui long désactive le combiné.

12 **Recomposition**

- en mode veille : ouvrir recomposition.
- dans le menu/des listes : vers le bas.
- pour saisir des noms/chiffres : déplacer le curseur vers la droite.

13 **Clavier**

- Saisie de chiffres ou lettres.
- **Touche 0** lors de la saisie d'un numéro de téléphone : pression de touche longue pour saisir une pause.
- **Touche étoile** pour saisie de noms : commutation entre majuscules et minuscules.
- **Touche dièse** en état de veille : pression de touche longue pour activer/désactiver la sonnerie.

14 **Microphone**

Station de base

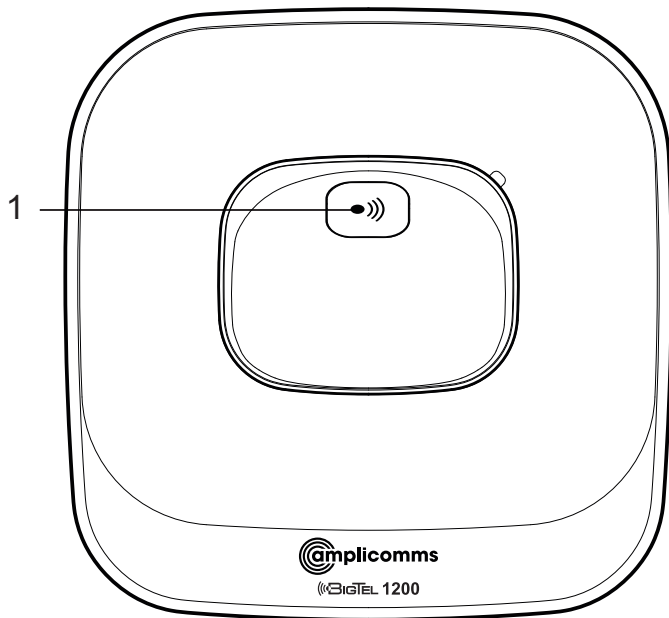

1 Touche appel

- en état de veille : appuyez pour appeler tous les mobiles enregistrés.

Symboles sur l'écran



Batterie faible, recharger.



Batterie complètement chargée.



Fonction mains-libres activée.



Signal sonore éteint.



Clavier verrouillé.









Réveil activé.

Navigation dans le menu

Ce chapitre décrit comment vous pouvez accéder aux fonctions du téléphone via le menu.

Ouvrir le menu principal

1. Appuyez sur .
2. Sélectionner avec  et  l'élément de menu désiré et appuyez sur .
3. Appuyez sur  pour suspendre l'action, retourner vers l'élément précédent ou sortir du menu.
4. Appuyez sur  pour retourner vers l'état de veille.

Avis : Manque de tout appui sur une touche pendant 30 sec, l'appareil reprend automatiquement le mode veille.







Structure du menu

Liste des appels	Voir les détails		
	Effacer		
	Effacer tout		
	Appeler		
	Enreg numéro		
	Liste d'appels		
Sons	Sonneries	Appels externes	Mélodie ...
		Appels internes	Mélodie...
		Volume	Niveau ...
		Silence	Bips/Off
	Signaux	Bip clavier	
		Confirmer	
		Batterie faible	
		Hors portée	
Réglages	Réglages combiné	Choix base	
		Ecran	Contraste
			Nom combiné
		Langue	
		Décroché auto	
		Mémoire Touches	
		Déclar. combiné	
		Supprimer Combiné	
		Réinit combiné	
	Réglages base	Sonneries	Mélodie
			Volume
		Numérotation	FV/DC
		Touche R	100/300/600 ms
		Code Base	
		Réinit base	

Date/Heur/Alarme	Date et Heure	Format de l'heure Format de date Entrer heure Entrer date
	Alarme	Alarme on/off Entrer heure Mélodie

Première mise en service

Dans l'état initial (comme expédié), la langue de menu est l'ALLEMAND.

1. Sur l'écran apparaît **Eingab Zeit/Datum**.
2. Appuyez sur .
3. Sélectionnez **Eingabe Uhrzeit** et appuyez sur .
4. Entrez l'heure actuelle (heures/minutes) et appuyez sur .
5. Sélectionnez **Eingabe Datum** et appuyez sur .
6. Entrez la date (jour/mois/année) et appuyez sur .
7. Appuyez sur .

Réglage de la langue

1. Appuyez sur .
2. Sélectionnez **Einstell.** et appuyez sur .
3. Sélectionnez **Mobilteil einstellen** et appuyez sur .
4. Sélectionnez **Sprache** et appuyez sur .
5. Sélectionnez une langue et appuyez sur .

Téléphoner

Appeler, prendre un appel et raccrocher

Appeler

Composer le numéro un et appuyez sur .

- ou bien -

Appuyez sur . Lorsque vous entendez la tonalité, composez le numéro.

Prendre des appels

Appuyez sur .

Terminer la conversation

Appuyez sur  ou insérer le mobile dans la station de base.

Fonction mains-libres

Appuyez en cours de conversation sur la touche . Pour désactiver cette fonction, appuyez de nouveau sur la touche.

Régler le volume

Appuyez en cours de conversation sur les touches volume latérales.





Eteindre le microphone

Vous pouvez éteindre le microphone de sorte que votre interlocuteur au téléphone ne vous entende pas.

Appuyez en cours de conversation sur . Pour allumer le microphone, appuyez sur  à nouveau.

Recomposition

Votre téléphone sauvegarde les 15 derniers numéros composés dans une liste.

1. Appuyez en mode veille sur .
2. Sélectionnez avec  et  l'élément voulu.
3. Appuyez sur  pour composer le numéro.

Journal des appels

Avis: Cette fonction n'est disponible que lorsque votre opérateur réseau a activé la fonctionnalité CLIP (affichage du numéro du correspondant chez l'interlocuteur). Pour de plus amples informations, contactez l'opérateur réseau.



Vous pouvez déterminer si tous les appels ou seulement les appels qui n'ont pas été acceptés doivent être saisis. Les appels non acceptés sont affichés.

Les nouvelles entrées sont caractérisées par ● dans la liste des appels.

Après demande des détails ou après rappel, les entrées sont marquées d'un ○.







Les appels acceptés sont affichés sans marquage.

Rappel depuis le journal des appels







1. Appuyez en mode veille sur .
2. Sélectionnez **Liste des appels** et appuyez sur .
3. Sélectionnez avec  et  l'élément voulu.
4. Appuyez sur  pour composer le numéro.

Sauvegarder un numéro du journal des appels dans le répertoire







1. Appuyez en mode veille sur .
2. Sélectionnez **Liste des appels** et appuyez sur .

3. Sélectionnez avec  et  l'élément voulu.
4. Appuyez sur , sélectionnez **Enreg. numéro** et appuyez sur .
5. Saisissez le nom et appuyez sur .
6. Le cas échéant, modifiez le numéro et appuyez sur .
7. Sélectionnez un des groupes, auquel affecter la nouvelle entrée et appuyez sur .





Afficher des détails

1. Appuyez en mode veille sur .
2. Sélectionnez **Liste des appels** et appuyez sur .
3. Sélectionnez avec  et  l'élément voulu.
4. Appuyez sur , sélectionnez **Voir les détails** et appuyez sur . Vous recevez des informations sur la date et l'heure de l'appel.

Supprimer des entrées



1. Appuyez en mode veille sur .
2. Sélectionnez **Liste des appels** et appuyez sur .
3. Sélectionnez avec  et  l'élément voulu.
4. Appuyez sur , sélectionnez **Effacer** ou **Effacer tout** et appuyez sur .
5. Confirmez la question de sécurité avec .

Régler le type de liste des appels

1. Appuyez en mode veille sur .
2. Sélectionnez **Liste des appels** et appuyez sur .
3. Appuyez sur , sélectionnez **Liste d'appels** et appuyez sur .
4. Sélectionnez **Tous les appels** ou **Appels manqués** et appuyez sur .

Composition en chaîne

Utilisez cette fonction pour sélectionner, au cours d'une conversation, un numéro présent dans le répertoire, la recomposition ou le journal des appels.

1. Appuyez, en cours de conversation, sur la touche menu .
2. Sélectionnez **Repert.**, **Liste des appels** ou **No appel** et appuyez sur .
3. Sélectionnez l'élément voulu et appuyez sur  pour composer le numéro.

Appel mobile (appel collectif/ « Paging »)

Vous pouvez chercher un mobile disparu ou signaler à l'utilisateur d'un mobile que vous voudriez lui parler en déclenchant un signal sonore depuis la station de base.

Déclencher un appel collectif

Appuyez sur la touche d'appel de la station de base ; tous les mobiles enregistrés sont appelés.



Arrêter l'appel collectif

A la station de base : appuyez encore une fois sur la touche d'appel.

A partir du mobile : appuyez sur une touche quelconque ou mettez le mobile dans la station de base / recharge.



Entrer en tiers dans une conversation/conférence

Vous pouvez entrer dans une conversation externe menée d'un autre appareil avec jusqu'à 2 mobiles.

1. Appuyez sur  pour prendre part à la conversation.
2. Appuyez sur  ou mettez le mobile dans le chargeur pour quitter la conversation.

Conversation interne

Vous pouvez mener des conversations internes entre deux mobiles. Ces conversations sont gratuites.







1. Appuyez sur la touche .
Si les 2 appareils sont disponibles, l'autre sonne tout de suite.
Si plusieurs mobiles sont enregistrés, choisissez l'appareil voulu et appuyez sur .

Répertoire

Le répertoire permet la sauvegarde de 100 éléments maximum utilisables pour tous les appareils. Vous trouvez un élément du répertoire en insérant la première lettre du nom sauvegardé avec les touches. Le cas échéant, sélectionnez l'élément voulu avec les touches multidirectionnelles.

Vous pouvez affecter vos entrées du répertoire à un certain groupe d'appels. Vous pouvez régler différentes mélodies pour ces groupes.

Créer un élément du répertoire

1. Appuyez en mode veille sur la touche .
2. Appuyez sur .
3. Sélectionnez **Nouvelle** et appuyez sur .
4. Saisissez le nom et appuyez sur .
5. Saisissez le numéro et appuyez sur .
6. Sélectionnez un des groupes, auquel affecter la nouvelle entrée et appuyez sur .





Utiliser les éléments du répertoire

Ouvrez le répertoire () et sélectionnez l'élément voulu.





Passer un appel

Appui sur .



Modifier

1. Appuyez sur , sélectionnez **Modifier** et appuyez sur .
2. Le cas échéant, modifiez le nom et appuyez sur .
3. Le cas échéant, modifiez le numéro et appuyez sur .
4. Le cas échéant, modifiez le groupe et appuyez sur .



Contrôler des entrées

1. Appuyez sur , sélectionnez **Voir** et appuyez sur .
2. Contrôlez les détails d'une entrée avec  et .





Effacer

1. Appuyez sur , sélectionnez **Effacer** ou **Effacer tout** et appuyez sur .
2. Confirmez la question de sécurité avec .



Afficher la capacité

1. Appuyez sur , sélectionnez **Capacité** et appuyez sur .
2. Vous voyez le nombre d'entrées, par ex. „1/100“. Cela signifie qu'une entrée est sauvegardée sur 100 entrées possibles.

Editer les groupes d'appels

1. Appuyez sur , sélectionnez **Modifier groupe** et appuyez sur .
2. Sélectionnez un groupe d'appels et appuyez sur .
3. Sélectionnez **Edition noms group** et appuyez sur , pour modifier le nom du groupe d'appels
- ou -
sélectionnez **Régl. mélodie** et appuyez sur , pour modifier la sonnerie pour ce groupe d'appels.







Régler la numérotation abrégée

1. Appuyez sur , sélectionnez **Mém. directe** et appuyez sur .
2. Sélectionnez la touche que vous souhaitez utiliser pour cette entrée et appuyez sur .







Pour appeler avec la numérotation abrégée, appuyez longuement (env. 3 s) la touche correspondante.

Réglages

Sonneries









1. Appuyez en mode veille sur la touche menu .
2. Sélectionnez **Sons** et appuyez sur .
3. Sélectionnez **Sonneries** et appuyez sur 
 - **Appels externes** : réglez la mélodie souhaitée et appuyez sur .
 - **Appels internes** : réglez la mélodie souhaitée et appuyez sur .
 - **Volume** : sélectionnez le volume et appuyez sur .
 - **Silence** : sélectionnez **Off**, si la sonnerie doit être désactivée complètement ou sélectionnez **Bips** si seul un bip court doit retentir au lieu de la sonnerie, et appuyez sur .

Signaux d'avertissement et d'indication











1. Appuyez en mode veille sur la touche menu .
2. Sélectionnez **Sons** et appuyez sur .
3. Sélectionnez **Signaux** et appuyez sur 
 - **Bip clavier** : activez ou désactivez le son des touches et appuyez sur .
 - **Confirmer** : activez ou désactivez le son de confirmation d'une programmation réussie et appuyez sur .
 - **Batterie faible** : activez ou désactivez le son d'indication d'un accumulateur pratiquement vide et appuyez sur .
 - **Hors portée** : activez ou désactivez le son d'indication d'un éloignement critique de la station de base et appuyez sur .

Régler heure/date





Pour les entrées de la liste des appels, il est important de bien régler l'heure et la date.

1. Appuyez en mode veille sur la touche menu .
2. Sélectionnez **Réglages** et appuyez sur .
3. Sélectionnez **Date/Heur Alarme** et appuyez sur .
4. Sélectionnez **Date et Heure** et appuyez sur 
 - **Format de l'heure** : sélectionnez le format de l'heure et appuyez sur .
 - **Format de date** : sélectionnez le format de la date et appuyez sur .
 - **Entrer heure** : saisissez l'heure et appuyez sur .
 - **Entrer date** : saisissez la date et appuyez sur .

Régler le réveil

1. Appuyez en mode veille sur la touche menu .
2. Sélectionnez **Réglages** et appuyez sur .
3. Sélectionnez **Date/Heur Alarme** et appuyez sur .
4. Sélectionnez **Alarme** et appuyez sur .
5. Sélectionnez **Alarme on/off** et appuyez sur .
6. Sélectionnez **On** ou **Off** et appuyez sur .
7. Sélectionnez **Entrer heure** et appuyez sur .
8. Saisissez l'heure et appuyez sur .
9. Sélectionnez **Quotidien** ou **Une fois** et appuyez sur .
10. Sélectionnez **Mélodie** et appuyez sur .
11. Sélectionnez une mélodie et appuyez sur .

Régler le combiné

1. Appuyez en mode veille sur la touche menu .
2. Sélectionnez **Réglages** et appuyez sur .
3. Sélectionnez **Réglages combiné** et appuyez sur 
 - **Choix base** : si votre combiné est enregistré sur plusieurs stations de base, vous pouvez sélectionner la base active avec .
 - **Ecran** : sélectionnez **Contraste** et réglez le contraste souhaité
 - ou -sélectionnez **Nom combiné** et modifiez le nom du combiné le cas échéant.
 - **Langue** : sélectionnez le réglage de la langue affichée.
 - **Déchroché auto** : si cette fonction est activée, un appel entrant est accepté directement quand vous prenez le combiné de la station de base, vous n'avez aucune touche à presser.
 - **Mémoire Touches** : sélectionnez une des touches de numérotation directe de la liste (M1/M2), appuyez sur  et saisissez le numéro de téléphone à enregistrer sur cette touche.
 - **Déclar. combiné** : sélectionnez une nouvelle station de base, saisissez le PIN de la nouvelle station de base et exécutez les étapes nécessaires sur la station de base.

Exemple : pour enregistrer un nouveau combiné sur le BigTel 1200/1202 appuyez sur la touche d'appel de la station de base pendant env. 5 s. (bip). Le PIN du BigTel 1200 lors de la livraison est „0000“
 - **Supprimer Combiné** : saisissez le PIN de la station de base et sélectionnez le combiné que vous souhaitez supprimer. Confirmez la question de sécurité avec .

- **Réinit. combiné** : vous pouvez réinitialiser le combiné à son état à la livraison. Saisissez le PIN (état à la livraison : „0000“) et confirmez la question de sécurité avec .

Régler la station de base

1. Appuyez en mode veille sur la touche menu .
 2. Sélectionnez **Réglages** et appuyez sur .
 3. Sélectionnez **Réglages base** et appuyez sur .
- **Sonneries** : sélectionnez **Mélodie** et saisissez la mélodie souhaitée
 - ou -
 - sélectionnez **Volume** et réglez le volume.
 - **Numérotation** : Sélectionnez **FV** ou **DC**. La composition habituelle sur les raccordements analogues est celle des fréquences vocales. Il faut commuter la composition sur impulsions pour utiliser des installation à postes supplémentaires. Vous trouverez des informations à ce propos dans le manuel de votre installation à postes supplémentaires.
 - **Touche R** : Sélectionnez **100 ms**, **300 ms** ou **600 ms**. Un signal flash d'une certaine longueur est nécessaire pour utiliser les caractéristiques du réseau. Vous obtiendrez des informations sur les caractéristiques du réseau disponibles et la durée du flash auprès de votre opérateur de réseau.
 - **Code Base** : le PIN du système fourni à la livraison est „0000“
 - **Réinit base** : vous pouvez réinitialiser la station de base comme à l'état fourni à la livraison. Saisissez le PIN (état à la livraison : „0000“) et confirmez la question de sécurité avec .

Annexe

En cas de problèmes

En cas de problèmes techniques, veuillez s'il vous plaît contacter notre service d'assistance téléphonique. Le numéro de téléphone peut être trouvé sur notre site **www.amplicomms.com**

Pour les demandes de garantie, veuillez s'il vous plaît contacter votre revendeur. La durée de la garantie est de 2 ans à compter de la date d'achat.

Certains problèmes se règlent lorsque l'on éteint le téléphone. Débranchez le bloc d'alimentation de la station de base pour environ 20 minutes et enlevez les accus du mobile. Lorsque vous aurez raccordé la station de base et inséré les accus, le problème aura éventuellement déjà disparu.

Consignes de sécurité

Prendre des précautions de sécurité fondamentales lors de l'utilisation du téléphone pour réduire les risques d'incendie, de choc électrique et de blessures, y compris les points suivants :

- Lisez et comprenez toutes les instructions.
- Respectez tous les avertissements et toutes les instructions figurant sur le produit.
- Débranchez le cordon d'alimentation de la prise avant de nettoyer l'appareil. N'utilisez aucun nettoyant liquide ou nettoyant aérosol. Utilisez un chiffon humide pour le nettoyage.
- N'utilisez pas cet appareil à proximité d'eau (par ex. à proximité de la baignoire, du lavabo, de la piscine).

- Ne surchargez pas de prises et de câbles de prolongation sous peine d'entraîner des incendies ou des électrocutions
- Retirez le cordon d'alimentation de la prise et adressez-vous à votre fournisseur dans les cas suivants :
 - le cordon d'alimentation ou le bloc d'alimentation est endommagé ou effiloché.
 - l'appareil ne fonctionne pas comme décrit dans le mode d'emploi.
 - l'appareil est tombé et le boîtier a été endommagé.
 - la performance de l'appareil a changé de manière évidente.
- Evitez d'utiliser un téléphone (excepté sans fil) pendant un orage. Il peut exister un risque de choc électrique par la foudre.
- N'utilisez pas le téléphone pour signaler une fuite de gaz à proximité de la fuite.
- Pour les appareils enfichables, la prise (bloc d'alimentation) doit être installée à proximité de l'appareil et facilement accessible.

Accumulateurs

- Utilisez uniquement les accumulateurs NiMH (nickel-métal-hydrure) livrés avec l'appareil ! Les temps de fonctionnement des combinés ne sont possibles qu'avec les capacités d'accumulateurs indiquées.
- L'utilisation d'autres types de piles ou de piles non rechargeables/cellules primaires peut être dangereuse. Elle peut entraîner des dysfonctionnements et/ou des dommages résultant d'accidents. Le fabricant décline toute responsabilité pour les dommages résultant de ce non-respect. N'utilisez pas de chargeurs de bureau de fournisseurs tiers. Les

- accumulateurs peuvent s'endommager.
- Veillez à la bonne polarité lors de l'insertion des accumulateurs.
 - Ne pas plonger les piles dans l'eau et ne pas les jeter au feu.
 - Il existe un risque d'explosion si les accumulateurs sont remplacés par un mauvais type de piles.
 - Éliminez les accumulateurs/piles conformément aux instructions des autorités.

Attention, risque d'explosion en cas de remplacement des accumulateurs par un mauvais type de piles.

Utilisation conforme aux prescriptions

Ce téléphone est conçu pour être utilisé à l'intérieur d'un réseau téléphonique. Toute autre utilisation n'est pas conforme à l'usage. Les modifications effectuées par l'utilisateur ne sont pas autorisées. En aucun cas vous ne devez ouvrir l'appareil ou tenter de le réparer vous-même.

Emplacement du téléphone

Placez le téléphone comme suit :

- sur un support sec, plat et solide
- de sorte que le câble ne constitue pas un piège (trébuchement)
- à au moins un mètre d'autres appareils électriques
- bien protégé contre la fumée, la poussière, les vibrations, les agents chimiques, l'humidité, la chaleur et l'ensoleillement direct.

Ne pas oublier que le bloc d'alimentation doit être accessible à tout moment.

Alimentation en courant

Avis important : Utiliser impérativement le bloc d'alimentation fourni avec le BigTel 1200/1202.

Bloc d'alimentation économique

Les composants fournis remplissent les critères d'écoconception de l'UE pour des produits consommateurs d'énergie (directive 2005/32/CE). La consommation d'énergie est donc, en service et en standby, nettement inférieure à celle des modèles précédents.

Appareils médicaux

Ne pas utiliser le téléphone :

- près d'appareils pour la médecine d'urgence et la réanimation
- durant un orage

Si vous portez un stimulateur cardiaque, consultez impérativement votre médecin avant d'utiliser ce produit.

Batteries/piles

Ne jetez les batteries/piles en aucun cas dans le feu ou l'eau.

Compatibilité avec les appareils auditifs

Ce téléphone est compatible avec la plupart des appareils auditifs usuels. Nous ne pouvons toutefois pas garantir que ce téléphone puisse être utilisé avec n'importe quel appareil auditif.

Recyclage

Si vous ne voulez plus vous servir de votre appareil, veuillez l'apporter au centre de collecte de l'organisme d'élimination des déchets de votre commune (par ex. centre de recyclage). D'après la loi relative aux appareils électriques et électroniques, les propriétaires d'appareils usagés sont tenus d'apporter tous les appareils électriques et électroniques dans un collecteur séparé. L'icône ci-contre signifie que vous ne devez en aucun cas jeter votre appareil dans les ordures ménagères !



Mise en danger de l'homme et l'environnement causée par les piles et les batteries !

Ne jamais ouvrir, endommager, avaler les batteries et les piles ou ne jamais faire pénétrer leur contenu dans l'environnement. Elles peuvent contenir des métaux lourds toxiques et nuisibles pour celui-ci. Selon la loi, vous êtes tenus d'éliminer les accumulateurs et les piles en toute sécurité dans le commerce distributeur de piles et auprès de centres de collecte compétents, qui mettent des bacs correspondants à votre disposition et de ne les jeter en aucun cas dans les ordures ménagères. Le recyclage des piles et batteries est gratuit.

Il est recommandé de ne rendre que les accumulateurs et batteries d'accumulateurs de toute sorte vidés de leur contenu. Prenez absolument des précautions contre les court-circuits, par ex. en isolant les pôles avec des bandes adhésives sous peine d'un risque d'incendie. Éliminez les matériaux d'emballage conformément au règlement local.



Données techniques

Standard	DECT
Alimentation (station de base)	Entrée : 100-240V 50/60Hz Sortie : 6 VDC 450 mA
Portée	A l'extérieur : env. 300m A l'intérieur : env. 50 m
Standby	Jusqu'à 100h
Durée conservation maxi	Jusqu'à 10h
Volume récepteur maxi	+26dB
Accumulateurs	AAA, 1,2 V, 400 mAh NiMH
Mode de composition	DTMF, par impulsion
Flash	Court (100 ms), moyen (300 ms), long (600 ms),
Température ambiante optimale	0°C à 45°C
Hygrométrie relative optimale	20% à 80%

Remarques d'entretien

- Nettoyez les surfaces du boîtier à l'aide d'un chiffon doux et non pelucheux.
- N'utilisez aucun produit nettoyant ou solution de nettoyage.

Garantie

Les appareils AMPLICOMMS sont fabriqués et testés selon les procédés de production les plus modernes. Les matériaux choisis et la haute technologie assurent un fonctionnement parfait et une longue durée de vie. La garantie n'est pas valable si l'exploitant du réseau téléphonique ou éventuellement une installation à postes supplémentaires intercalée est responsable du

dysfonctionnement de l'appareil. La garantie ne s'applique pas à la pile rechargeable standard ou aux packs de piles rechargeables utilisés dans le produit. La durée de garantie est de 24 mois à partir de la date d'achat.

Pendant la période de garantie, tous les défauts dus à des erreurs de matériel et de fabrication sont réparés gratuitement. La garantie expire en cas d'interventions de l'acheteur ou d'un tiers. Les dommages engendrés par une manipulation ou une utilisation inadéquate, par un mauvais emplacement ou rangement, par un raccordement ou une installation inadéquate ainsi qu'en cas de force majeure ou d'autres influences extérieures ne sont pas inclus dans la prestation de garantie. En cas de réclamations, nous nous réservons le droit de réparer ou de remplacer les pièces défectueuses ou d'échanger l'appareil. Les pièces ou appareils échangés deviennent notre propriété. Tout droit de prétention à des dédommagements est exclu, sauf si ce dommage est basé sur une préméditation ou une négligence grave du fabricant.

Si votre appareil comporte cependant un défaut pendant la période de garantie, veuillez vous adresser exclusivement au magasin dans lequel vous avez acheté votre appareil AMPLICOMMS en présentant votre bon d'achat. Tous les droits de garantie basés sur ces dispositions ne peuvent être revendiqués qu'auprès de votre revendeur. A l'échéance des deux ans après l'achat et le transfert de nos produits, les législations en matière de garantie ne sont plus applicables.



Déclaration de conformité

Cet appareil remplit les exigences de la directive européenne : 1999/5/CE Directive sur les installations de radio et de télécommunication et la reconnaissance réciproque de leur conformité.

La conformité avec la directive mentionnée ci-dessus est confirmée sur l'appareil par le symbole CE. Pour obtenir la déclaration intégrale de conformité, veuillez la télécharger gratuitement sur notre site Internet **www.amplicomms.com**

Indice

Messa in funzione	71
Controllo del contenuto della confezione	71
Configurazione del sistema telefonico	72
Luogo di installazione	72
Collegamento della stazione base	72
Collegamento della stazione di ricarica	73
Messa in funzione dell'unità mobile	74
Comandi	75
Unità mobile	75
Stazione base	78
Simboli sul display	79
Navigazione all'interno del menu	79
Apertura del menu principale	79
Struttura del menu	80
Prima messa in funzione	82
Esecuzione di chiamate	83
Accettazione e conclusione di chiamate e	83
conversazioni	83
Vivavoce	83
Impostazione del volume	83
Disattivazione microfono	83
Ripetizione della selezione	84
Registro chiamate	84
Chiamata all'unità mobile (chiamata	86
generale/ paging)	86
Inserirsi in una conversazione in corso/conferenza	87
Chiamata interna	87

Rubrica	87
Creazione di un contatto nella rubrica	88
Utilizzo dei contatti in rubrica	88
Impostazioni	90
Suonerie	90
Segnali di avvertimento e acustici	90
Impostazione ora/data	91
Impostare la sveglia	91
Impostare l'unità mobile	92
Impostare la stazione di base	93
Allegato	94
In caso di problemi	94
Indicazioni di sicurezza	94
Utilizzo secondo le disposizioni	96
Luogo di montaggio	96
Alimentazione elettrica	96
Alimentatore a risparmio energetico	97
Apparecchi medicali	97
Accumulatori/batterie	97
Compatibilità con apparecchi acustici	97
Smaltimento	98
Dati tecnici	99
Indicazioni di manutenzione	99
Garanzia	99
Dichiarazione di conformità	100

Messa in funzione

Importante: prima della messa in funzione del telefono leggere assolutamente le informazioni di sicurezza a partire dalla pagina 94.

Controllo del contenuto della confezione

	BigTel 1200	BigTel 1202
Stazione base	1	1
Alimentatore per la stazione base	1	1
Stazione di ricarica con adattatore di alimentazione CA	-	1
Unità senza fili (unità mobile)	1	2
Batterie ricaricabili		
AAA 400mAh NiMH	2	4
Coperchio per scomparto batterie	1	2
Cavo di allacciamento telefonico	1	1
Istruzioni d'uso	1	1

Importante: Utilizzare solo l'alimentatore, il cavo di allacciamento telefonico e le batterie forniti con il BigTel 1200/1202. In caso contrario, non si garantisce il perfetto funzionamento del telefono.

Configurazione del sistema telefonico

Luogo di installazione

Installare la stazione base nelle vicinanze di una presa elettrica e della presa telefonica, affinché la lunghezza del cavo di allacciamento sia sufficiente. Mantenere una distanza di circa 1 m da altre apparecchiature elettroniche per evitare un influsso reciproco. Il collegamento fra la stazione base e l'unità mobile avviene tramite segnali radio. La potenza del segnale dipende dall'ubicazione. La portata massima, in caso di collegamento in linea ottica libero, è pari a 300 m, ma all'interno di edifici diminuisce per via delle pareti e di ostacoli simili.

Collegamento della stazione base

1. Inserire la spina che si trova all'estremità del cavo nella presa all'uopo contrassegnata sul retro della stazione base e l'alimentatore nella presa elettrica.
2. Inserire l'estremità del cavo di allacciamento telefonico con la piccola spina nella presa all'uopo contrassegnata della stazione base e l'altra estremità nella presa telefonica.

Avvertenza: inserire il cavo dell'alimentatore nello scarico della trazione della stazione di base.

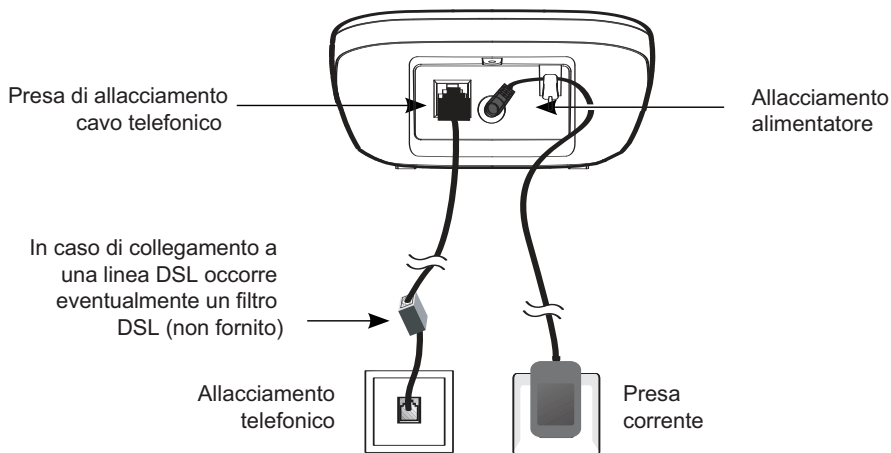

Importante: Utilizzare solo l'alimentatore, il cavo di allacciamento telefonico e le batterie forniti con il BigTel 1200/1202.

In caso contrario, non si garantisce il perfetto funzionamento del telefono. Non bloccare l'accesso all'alimentatore con mobili o altri oggetti.

Collegamento della stazione di ricarica

1. Collegare l'alimentatore alla presa a muro.

Messa in funzione dell'unità mobile

1. Aprire lo scomparto batterie e inserire le batterie. Fare attenzione alla corretta polarità
2. Spingere nuovamente il coperchio dello scomparto batterie, finché non scatta percettibilmente in posizione.

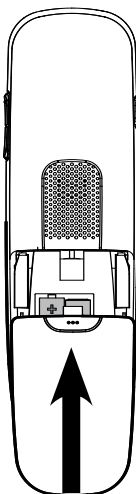
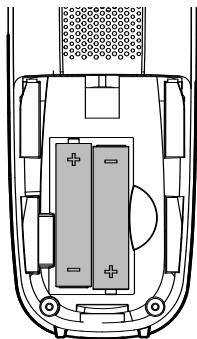

Affinché l'unità mobile si carichi completamente, deve essere lasciata per almeno 16 ore sulla stazione di carica (controllare l'alimentazione della stazione di carica).

Importante: Utilizzare tassativamente solo per batterie ricaricabili in dotazione. Anche in caso di una futura sostituzione, è possibile utilizzare solo questo tipo di batterie.

Comandi

Unità mobile

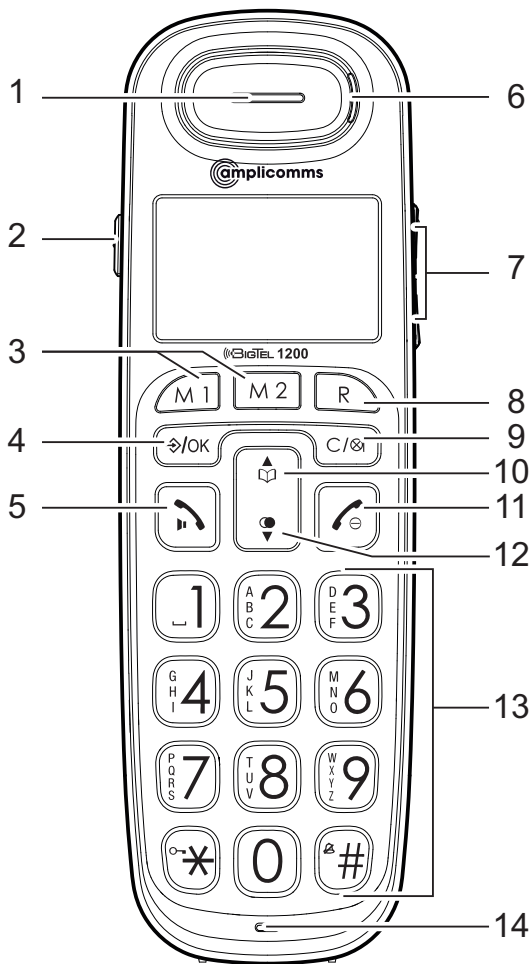

1 **Ricevitore**

2 **Pulsante amplificatore**

- Per aumentare il volume del ricevitore. Durante una conversazione, una breve pressione accende l'amplificazione, un'ulteriore pressione la spegne nuovamente.

Con funzione amplificatore attiva, sul display compare "Ampl. att." e si accende l'indicatore di chiamata (6).

3 **Tasti selezione diretta M1/M2**

- In modalità sleep Selezionare il numero di telefono memorizzato.

4 **Menu / selezione**

- In standby: apertura menu.
- Nel menu: selezione o memorizzazione di una voce di menu.

5 **Tasto chiamata/tasto altoparlante**

- Telefonare o ricevere telefonate.
- Durante una conversazione: Accendere/spengere l'altoparlante.

6 **Visualizzazione chiamate**

- Lampeggia in caso di chiamata in arrivo.

7 **Tasti volume**

- Durante una conversazione: impostazione del volume.

8 **Tasto D**

- Durante una conversazione: funzione flash per la fruizione di caratteristiche di rete.
- Durante la composizione: inserisce una 'R'. La funzione flash viene eseguita, quando si preme il tasto chiamata.

9 **Tasto mute/cancella**

- Durante una conversazione: disattivazione microfono
- In caso di chiamata: disattivazione della suoneria (la conversazione può essere accettata a meno che il chiamante non abbia appeso).

10 **Rubrica/freccia in su**

- In standby: apertura rubrica telefonica.
- Nel menu/in liste: scorrimento verso l'alto.
- In caso di inserimento di nomi/cifre: spostamento del cursore a sinistra.

11 **Tasto di riaggancio/interruzione**

- Durante una conversazione: riaggancio.
- Nel menu: interruzione della selezione/tornare alla modalità di standby.
- In standby: una pressione lunga del tasto spegne l'unità mobile.

12 **Ripetizione di selezione**

- In standby: apertura della ripetizione di selezione
- Nel menu/in liste: scorrimento verso il basso.
- In caso di inserimento di nomi/cifre: spostamento del cursore verso destra.

13 **Tastiera di selezione**

- Inserimento di numeri o lettere.
- **Tasto 0** con inserimento del numero di telefono: pressione lunga del tasto per inserire una pausa di selezione.
- Accettazione chiamate in arrivo tramite un tasto qualsiasi.
- **Tasto asterisco** durante l'inserimento di nomi: commutazione fra lettere maiuscole e minuscole.
- **Tasto cancelletto** in standby: pressione lunga del tasto per accendere/spegnere la suoneria.

14 **Microfono**

Stazione base

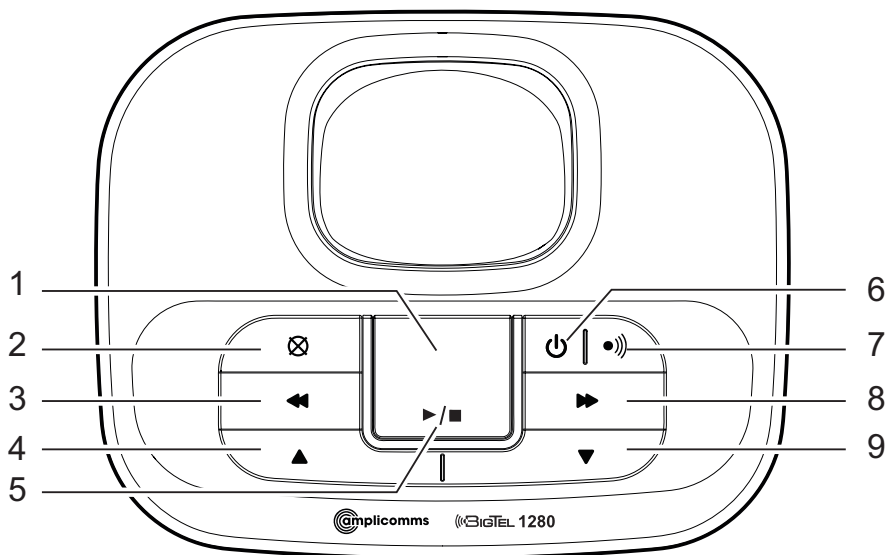

1 Tasto di chiamata

- In standby: premere per chiamare tutte le unità mobili collegate.

Simboli sul display

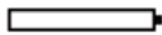
 Batteria scarica, ricaricare.

 Batteria carica.

 Vivavoce attivo.

 Suoneria disattivata.







 Tastiera bloccata.

 Sveglia attivata.

Navigazione all'interno del menu

In questo capitolo viene descritto come richiamare tramite il menu le funzioni del telefono.

Apertura del menu principale

1. Premere .
2. Selezionare con  e  la voce di menu desiderata e premere .
3. Premere  per interrompere l'azione, per tornare alla voce di menu precedente o per abbandonare il menu.
4. Tenere premuto , per tornare alla modalità di standby.

Avvertenza: Se non viene premuto alcun tasto nell'arco di 30 s, l'apparecchio torna automaticamente alla modalità di standby.







Struttura del menu

Reg. ch.	Dettagli		
	Elimina		
	Elimina tutti		
	Chiama		
	Salva numero		
	Tipo reg. ch.		
Suono	Suoneria	Esterna	Melodia ...
		Interna	Melodia ...
		Volume suoneria	Livello ...
		Silenz.	Bip/Disattiva
	Toni	Bip tasto	
		Conferma	
		Batteria scarica	
		Nessuna copertura	
Impost.	Impostaz. portatile	Seleziona base	
		Display	Contrasto
			Nome portatile
		Lingua	
		Risposta autom.	
		Tasti memoria	
		Registra portatile	
		Annula registraz.	
		Riprist. portatile	
	Impostaz. base	Suoneria	Suoneria
			Volume suoneria
		Selezione	Tono/Impulso
		Tem. tas. flash	100/300/600 ms
		PIN del sistema	
		Riprist. base	





Data/Ora/Allar.	Data/Ora	Formato ora Formato data Inserisci ora Inserisci data
	Allarme	Allarme att./dis. Inserisci ora Suoneria

Prima messa in funzione

Nelle impostazioni di fabbrica, la lingua del menu è impostata su **TEDESCO (DEUTSCH)**.

1. Sul display compare la scritta **Eingab Zeit/Datum**.
2. Premere .
3. Selezionare **Eingabe Uhrzeit** e premere .
4. Inserire l'ora (ore/minuti) e premere .
5. Selezionare **Eingabe Datum** e premere .
6. Inserire la data (giorno/mese/anno) e premere .
7. Premere .

Impostazione della lingua

1. Premere .
2. Selezionare **Einstell.** e premere .
3. Selezionare **Mobilteil einstellen** e premere .
4. Selezionare **Sprache** e premere .
5. Selezionare una lingua e premere .

Esecuzione di chiamate

Accettazione e conclusione di chiamate e conversazioni

Chiamate

Inserire il numero telefonico e premere .

- oppure -

Premere . Quando si sente il tono di selezione, inserire il numero telefonico.

Accettare chiamate

Premere .

Concludere una conversazione

Premere  oppure appoggiare l'unità mobile sulla stazione base/di carica.

Vivavoce

Premere durante una conversazione il tasto . Per disattivare la modalità vivavoce, premere nuovamente il tasto.

Impostazione del volume

Premere durante una conversazione i tasti volume laterali.

Disattivazione microfono

È possibile disattivare il microfono in modo tale che il proprio interlocutore al telefono non ci possa sentire.

Premere durante una conversazione . Per attivare il microfono premere di nuovo .

Ripetizione della selezione

Il telefono memorizza gli ultimi 15 numeri telefonici selezionati in una lista.

1. Premere in standby .
2. Selezionare con  e  il contatto desiderato.
3. Premere  per selezionare il numero.





Registro chiamate

Avvertenza: la presente funzione è disponibile se il proprio operatore di rete ha attivato l'opzione di servizio CLIP (visualizzazione del numero del chiamante sull'apparecchio della persona chiamata). Per ulteriori informazioni rivolgersi al proprio operatore di rete.

È possibile stabilire se tutte le chiamate vengono registrate o solo le chiamate che non sono state accettate. Le chiamate non accettate vengono segnalate sul display.









Nel registro chiamate le voci nuove sono contrassegnate con ●. Dopo l'interrogazione dei dettagli o aver richiamato le voci vengono segnate con ○. Le chiamate accettate vengono visualizzate senza contrassegno.

Richiamata dal registro delle chiamate







1. In standby, premere il tasto menu .
2. Selezionare **Reg. ch.**, e premere .
3. Selezionare con  e  il contatto desiderato.
4. Premere  per selezionare il numero.

Salvare un numero telefonico dal registro delle chiamate nella rubrica telefonica







1. In standby, premere il tasto menu .

2. Selezionare **Reg. ch.**, e premere .
3. Selezionare con  e  il contatto desiderato.
4. Premere , selezionare **Salva numero** e premere .
5. Inserire un nome e premere .
6. Modificare eventual. il numero di telefono e premere .
7. Selezionare uno dei gruppi a cui si intende associare la nuova voce, e premere .

Mostra dettagli

1. In standby, premere il tasto menu .
2. Selezionare **Reg. ch.**, e premere .
3. Selezionare con  e  il contatto desiderato.
4. Premere , selezionare **Dettagli** e premere . Si ottengono informazioni su data e ora della chiamata.

Eliminare vocin



1. In standby, premere il tasto menu .
2. Selezionare **Reg. ch.**, e premere .
3. Selezionare con  e  il contatto desiderato.
4. Premere , selezionare **Elimina** oppure **Elimina tutti** e premere .
5. Confermare la domanda di sicurezza con .

Impostare il tipo di registro chiamate

1. In standby, premere il tasto menu .
2. Selezionare **Reg. ch.**, e premere .
3. Premere , selezionare **Tipo reg. ch.** e premere .
4. Selezionare **Tutte ch.** oppure **Chiam. perse** e premere .

Selezione a catena

Utilizzare questa funzione per selezionare, durante una conversazione, un numero telefonico presente nella rubrica, nella ripetizione di selezione o nel registro delle chiamate.

1. Premere durante una conversazione il tasto menu .
2. Selezionare **Rubrica**, **Registro richiamata** oppure **Reg. ch.** e premere .
3. Selezionare la voce desiderata e premere  per selezionare il numero.

Chiamata all'unità mobile (chiamata generale/ paging)

È possibile cercare un'unità mobile messa fuori posto o segnalare all'utente di un'unità mobile che gli si desidera parlare, facendo partire un segnale acustico dalla stazione base.

Avvio di una chiamata generale

Premere il tasto chiamata della stazione di base, vengono chiamate tutte le unità mobili.

Arresto di una chiamata generale



Sulla stazione base: premere nuovamente il tasto di chiamata.

Sull'unità mobile: premere un tasto numerico qualsiasi, oppure appoggiare l'unità mobile sulla stazione base/di carica.

Inserirsi in una conversazione in corso/conferenza

È possibile inserirsi, con un massimo di 2 unità mobili, in una conversazione esterna condotta da un altro apparecchio.

Dall'unità mobile

1. Premere  per inserirsi nella conversazione.
2. Premere  oppure appoggiare l'unità mobile sulla stazione di carica per abbandonare nuovamente la conversazione.

Chiamata interna

Fra due unità mobili è possibile eseguire chiamate interne. Tali chiamate sono gratuite.

1. Premere il tasto .







In caso siano disponibili solo 2 apparecchi, l'altro suonerà immediatamente. In caso di più unità mobili collegate, selezionare l'apparecchio desiderato e premere .

Rubrica

Nella rubrica possono essere memorizzate fino a 100 voci fruibili da tutti gli apparecchi. Per trovare un contatto in rubrica inserire la prima lettera del nome memorizzato con il tasto numerico. Selezionare eventualmente con i tasti freccia la voce desiderata.

Potete associare le voci della vostra rubrica a un determinato gruppo. Per questi gruppi è possibile impostare suonerie differenti.

Creazione di un contatto nella rubrica

1. In standby, premere il tasto .
2. Premere .
2. Selezionare **Nuova voce** e premere .
4. Inserire il nome e premere .
5. Inserire il numero di telefono e premere .
6. Selezionare uno dei gruppi a cui si intende associare la nuova voce e premere .





Utilizzo dei contatti in rubrica

Aprire la rubrica telefonica () e selezionare la voce desiderata.





Chiamata

Premere .



Modifica

1. Premere , selezionare **Modifica** e premere .
2. Modificare event. il nome e premere .
3. Modificare event. il numero di telefono e premere .
4. Modificare event. il gruppo e premere .



Controllare

1. Premere , selezionare **Visualiz.** e premere .
2. Controllare con  e  i dettagli della voce.





Cancellazione

1. Premere , selezionare **Elimina** oppure **Elimina tutti** e premere .
2. Confermare la domanda di sicurezza con .



Mostra capacità

1. Premere , selezionare **Capacità** e premere .
2. Vedete il numero delle voci, ad es. „1/100“. Ciò significa che di 100 voci possibili ne viene salvata una.

Modifica gruppi

1. Premere , selezionare **Modifica gruppo** e premere .
2. Selezionare un gruppo e premere .
3. Selezionare **Rinomina gruppo** e premere , per modificare il nome del gruppo
- oppure -
selezionare **Imposta suoneria** e premere , per modificare la suoneria di questo gruppo.







Impostare composizione rapida

1. Premere , selezionare **Composiz. rapida** e premere .
2. Scegliere il tasto che si vuole utilizzare per questa voce e premere .







Per scegliere con la composizione rapida si deve premere a lungo (ca. 3 s) il rispettivo tasto.

Impostazioni

Suonerie









1. In standby, premere il tasto menu .
2. Selezionare **Suono** e premere .
3. Selezionare **Suoneria** e premere 
 - **Esterna**: impostare la suoneria desiderata e premere .
 - **Interna**: impostare la suoneria desiderata e premere .
 - **Volume suoneria**: selezionare il volume e premere .
 - **Silenz.:** selezionare **Disattiva**, se si deve spegnere completamente la suoneria oppure selezionare **Bip**, se invece della suoneria si vuole riprodurre un bip breve, e premere .

Segnali di avvertimento e acustici











1. In standby, premere il tasto menu .
2. Selezionare **Suono** e premere .
3. Selezionare **Toni** e premere 
 - **Bip tasto**: accendere e spegnere il bip tasto e premere .
 - **Conferma**: accendere o spegnere il tono di conferma dell'avvenuta programmazione e premere .
 - **Batteria scarica**: accendere o spegnere il segnale acustico della batteria quasi scarica e premere .
 - **Nessuna copertura**: accendere o spegnere il segnale acustico della rimozione critica della stazione di base (fuori portata) e premere .

Impostazione ora/data

Per le voci del registro chiamate è importante che l'ora e la data siano impostate correttamente.

1. In standby, premere il tasto menu .
2. Selezionare **Impost** e premere .
3. Selezionare **Data/Ora/Allar.** e premere .
4. Selezionare **Data/Ora** e premere 
 - **Formato ora:** selezionare il formato dell'ora e premere .
 - **Formato data :** selezionare il formato della data e premere .
 - **Inserisci ora:** inserire l'ora e premere .
 - **Inserisci data:** inserire la data e premere .

Impostare la sveglia

1. In standby, premere il tasto menu .
2. Selezionare **Impost** e premere .
3. Selezionare **Data/Ora/Allar.** e premere .
4. Selezionare **Allarme** e premere .
5. Selezionare **Allarme att./dis.** e premere .
6. Selezionare **Attiva** o **Disattiva** e premere .
7. Selezionare **Inserisci ora** e premere .
8. Inserire l'ora e premere .
9. Selezionare **Quotid.** o **Una volta** e premere .
10. Selezionare **Suoneria** e premere .
11. Scegliere una suoneria e premere .





Impostare l'unità mobile

1. In standby, premere il tasto menu .
2. Selezionare **Impost** e premere .
3. Selezionare **Impostaz. portatile** e premere .
 - **Seleziona base**: se l'unità mobile è registrata su più stazioni di base, si possono selezionare le basi attive con .
 - **Display**: scegliere **Contrasto** e impostare il contrasto desiderato
 - oppure -
 - scegliere **Nome portatile** e modificare eventualmente il nome dell'unità mobile.
 - **Lingua**: scegliere l'impostazione della lingua del display.
 - **Risposta autom.**: se questa funzione è attiva, una chiamata in arrivo viene accettata direttamente, se si solleva l'unità mobile dalla stazione di base - non occorre premere alcun tasto.
 - **Tasti memoria**: selezionare uno dei tasti di selezione diretta dalla lista (M1/M2), premere  e inserire il numero di telefono, che si deve salvare su questo tasto.
 - **Registra portatile**: selezionare una nuova stazione di base, inserire il PIN della nuova stazione di base e seguire i passaggi necessari sulla stazione di base.

Esempio: per registrare una nuova unità mobile sulla BigTel 1200/1202 premere il tasto chiamata della stazione di base per ca. 5 s. (beep). Il PIN della BigTel 1200 all'atto della consegna è „0000“
 - **Annula registraz.**: inserire il PIN della stazione di base e scegliere l'unità mobile che si desidera registrare. Confermare la domanda di sicurezza con .

- **Riprist. portatile:** è possibile ripristinare l'unità mobile sulle impostazioni di fabbrica. Inserire il codice PIN (all'atto della consegna „0000“) e confermare la domanda di sicurezza con .

Impostare la stazione di base

1. In standby, premere il tasto menu .
 2. Selezionare **Impost** e premere .
 3. Selezionare **Impostaz. base** e premere .
- **Suoneria:** selezionare **Suoneria** e impostare la melodia desiderata
 - oppure -
 - selezionare **Volume suoneria** e impostare il volume.
 - **Selezione:** selezionare **FV** oppure **DC**. La procedura di selezione normale su connessioni analogiche è "FV" (selezione a toni). Quando si utilizza un impianto telefonico vecchio la procedura di selezione deve essere convertita in „DC" (selezione a impulsi). Sono disponibili informazioni nel manuale del vostro impianto telefonico.
 - **Tem. tas. flash:** selezionare **100 ms**, **300 ms** oppure **600 ms**. Per usare caratteristiche di prestazione della rete è necessario un cosiddetto segnale flash con una determinata lunghezza. Informazioni riguardanti le caratteristiche di prestazione della rete e il tempo flash necessario sono disponibili presso il vostro operatore di rete.
 - **PIN del sistema:** All'atto della consegna il PIN di sistema è impostato su 0000“
 - **Riprist. base:** È possibile resettare la stazione di base allo stato di consegna. Inserire il PIN (allo stato di consegna „0000“) e confermare la domanda di sicurezza con .

Allegato

In caso di problemi

In caso di problemi tecnici è possibile rivolgersi alla nostra linea di assistenza diretta. Il numero telefonico è reperibile sul nostro sito Web **www.amplicomms.com**

In caso di diritti alla garanzia rivolgersi al proprio rivenditore specializzato. La garanzia è pari a 2 anni dalla data di acquisto.

Alcuni problemi si risolvono semplicemente spegnendo il telefono. Staccare l'alimentatore della stazione base per circa 20 minuti dalla rete ed estrarre il battery pack dall'unità mobile. Quando poi si ricollegherà la stazione base e si reinserirà il battery pack, il problema si sarà probabilmente risolto.

Indicazioni di sicurezza

Quando si utilizzano i telefoni, occorre adottare delle precauzioni di base per ridurre il rischio di incendio, scossa elettrica e lesioni, compresi i seguenti punti:

- Leggere e comprendere tutte le istruzioni.
- Osservare tutte le avvertenze e istruzioni riportate sul prodotto.
- Scollegare il cavo di rete dalla presa di corrente prima di pulire l'apparecchio. Non usare detergenti liquidi o detergenti in aerosol. Per pulire utilizzare un panno umido.
- Non utilizzare questo apparecchio in presenza di umidità (ad es. vicino a vasche da bagno, lavandini, piscine).
Non sovraccaricare le prese di corrente e i cavi di prolunga poiché ciò può causare incendi o scosse elettriche.

- Scollegare il cavo di rete dalla presa di corrente e contattare il proprio fornitore se si presentano le condizioni seguenti:
 - Se il cavo di rete o la spina di rete sono danneggiati o sfilacciati.
 - Se l'apparecchio non lavora come descritto nelle istruzioni per l'uso.
 - Se l'apparecchio è caduto e l'alloggiamento si è danneggiato.
 - Se l'apparecchio mostra un cambiamento nelle prestazioni.
- Evitare di usare il telefono durante un temporale (eccetto wireless). Sussiste potenziale pericolo di scossa elettrica.
- Non usare il telefono per segnalare una fuga di gas in prossimità della fuga stessa.
- Per gli apparecchi collegabili si deve installare la presa di corrente (alimentatore) in prossimità dell'apparecchio e in modo che sia facilmente raggiungibile.

Batterie

- Utilizzare solo le batterie ricaricabili NiMH (nichel-metallo idruro)! I tempi di funzionamento delle unità mobili sono fattibili con le capacità delle batterie indicate.
- L'uso di altri tipi di batterie o di batterie non ricaricabili/pile primarie può essere pericoloso. Ciò può causare guasti e/o incidenti. Il produttore non risponde di danni derivanti da questa inosservanza.
- Non utilizzare basi di ricarica di terzi. Le batterie ricaricabili si possono danneggiare.
- Quando si inseriscono le batterie fare attenzione alla corretta polarità.
- Non immergere le batterie in acqua e non gettarle nel fuoco.

- Pericolo di esplosione se si sostituiscono le batterie con un tipo errato.
- Smaltire le batterie ricaricabili/batterie come da istruzioni ufficiali.

Attenzione, pericolo di esplosione quando si sostituiscono le batterie con un tipo errato.

Utilizzo secondo le disposizioni

Il presente telefono è adatto per telefonare nell'ambito di una rete telefonica analogica. Qualsiasi altro utilizzo non è conforme alle disposizioni. Non sono consentite modifiche o trasformazioni arbitrarie. Non aprire in alcun caso l'apparecchio da sé e non eseguire personalmente alcun tentativo di riparazione.

Luogo di montaggio

Installare il telefono come di seguito indicato:

- Su una superficie asciutta, piatta e solida
- In modo tale che il cavo di rete non faccia inciampare
- Ad almeno un metro di distanza da altri apparecchi elettrici
- Ben protetto da fumo, polvere, vibrazioni, agenti chimici, umidità, calore eccessivo e irraggiamento solare diretto.

Accertarsi che l'alimentatore sia sempre accessibile.

Alimentazione elettrica

Importante: utilizzare solo gli alimentatori forniti con il Big-Tel 1200/1202.

Alimentatore a risparmio energetico

Gli alimentatori inclusi nella confezione soddisfano i requisiti di eco-design dell'Unione europea per prodotti che consumano energia (direttiva 2005/32/CE). Il consumo di energia è, quindi, sia durante il funzionamento che in standby, nettamente inferiore rispetto a quello degli alimentatori di modelli meno recenti.

Apparecchi medicali

Non utilizzare il telefono:

- in prossimità di apparecchi d'emergenza o per cure mediche intensive
- durante un temporale

Se si porta un pacemaker è assolutamente necessario chiedere consiglio al proprio medico prima di utilizzare questo prodotto.

Accumulatori/batterie

Non gettare in alcun caso accumulatori/batterie nel fuoco o in acqua.

Compatibilità con apparecchi acustici

Il presente telefono è compatibile con la maggior parte di apparecchi acustici in commercio. Tuttavia, non possiamo garantire che il telefono sia pienamente utilizzabile con qualsiasi apparecchio acustico.

Smaltimento

Procedere allo smaltimento dell'apparecchio esausto consegnandolo presso uno dei punti di raccolta istituiti dalla propria società di smaltimento rifiuti comunale (ad es. centro di riciclo materiali). Secondo quanto previsto dalla legge sugli apparecchi elettrici ed elettronici, i proprietari di apparecchi esausti sono per legge tenuti alla consegna di tutti gli apparecchi elettrici ed elettronici presso un centro di raccolta rifiuti differenziata. Il simbolo indica che non è assolutamente consentito smaltire l'apparecchio assieme ai normali rifiuti domestici!



Accumulatori e batterie possono provocare danni alla salute e all'ambiente!

Non aprire, danneggiare, ingerire o disperdere nell'ambiente accumulatori e batterie. Questi possono contenere metalli pesanti nocivi e dannosi per l'ambiente. Vigè l'obbligo legale di smaltire in modo sicuro accumulatori e batterie presso il punto vendita o in punti di raccolta a ciò preposti che mettono a disposizione i relativi contenitori e di non gettarli in alcun caso nei rifiuti domestici. Lo smaltimento è gratuito.

Accumulatori al litio e battery pack di qualsiasi tipo devono essere depositati solo una volta scarichi. Adottare in ogni caso delle precauzioni contro i cortocircuiti, p.es. isolando i poli con del nastro adesivo, poiché vi è altrimenti il rischio di incendio.

Smaltire confezioni ed imballaggi in base a quanto indicato dalle norme in vigore a livello locale.



Dati tecnici

Standard	DECT
Alimentazione (stazione base)	Entrata: 100-240V 50/60Hz Uscita: 6 VDC 450 mA
Portata	All'aperto: circa 300 m All'interno: circa 50 m
Standby	Fino a 100 ore
Durata massima conversazione	Fino a 10 ore
Volume massimo ricevitore	+26dB
Battery	AAA, 1,2 V, 400 mAh NiMH
Modalità di selezione	A toni (DTMF), a impulsi
Tempo di flash	Breve (100 ms), medio (300 ms),lungo (600 ms)
Temper. ambiente ottimale	da 0 °C a 45 °C
Umidità relativa dell'aria ottimale	dal 20 % all'80 %

Indicazioni di manutenzione

- Pulire le superfici dell'involucro con un panno morbido e che non lasci fibre.
- Non utilizzare detergenti o solventi.

Garanzia

Gli apparecchi AMPLICOMMS vengono prodotti e testati secondo i processi produttivi più moderni. I materiali ricercati e le tecnologie altamente sviluppate garantiscono un funzionamento perfetto e una lunga durata del prodotto.

Non sussiste un caso di garanzia qualora la causa di un malfunzionamento dell'apparecchio risieda nell'operatore della

rete telefonica o in un centralino telefonico automatico eventualmente intermedio. Sono esclusi dalla garanzia batterie, accumulatori o battery pack contenuti nei prodotti. Il periodo di garanzia è pari a 24 mesi, a far data dal giorno dell'acquisto. Entro il periodo di garanzia tutti i vizi riconducibili a difetti del materiale o della fabbricazione vengono rimossi gratuitamente. Il diritto alla garanzia decade in caso di interventi dell'acquirente o di terzi. I danni derivanti da un trattamento o utilizzo non idoneo, dall'usura naturale, da un'errata installazione o conservazione, da un collegamento o installazione non idonei, nonché da forza maggiore o altri influssi esterni sono esclusi dalla prestazione di garanzia.

In caso di reclami, ci riserviamo di riparare o sostituire i pezzi difettosi o di sostituire l'apparecchio. I pezzi o gli apparecchi sostituiti diventano di nostra proprietà. Si escludono i diritti al risarcimento dei danni non riconducibili a dolo o colpa grave del produttore.

Dichiarazione di conformità



Il presente apparecchio soddisfa i requisiti della direttiva UE: direttiva 1999/5/CE riguardante le apparecchiature radio e le apparecchiature terminali di telecomunicazione e il reciproco riconoscimento della loro conformità.

La conformità con la succitata direttiva è garantita dal simbolo CE presente sull'apparecchio.

È possibile scaricare gratuitamente la dichiarazione completa di conformità dal nostro sito Web **www.amplicomms.com**

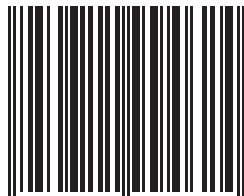

4 250711 994624



Audioline GmbH, D-41460 Neuss
12/2016 – Ausgabe 1.0

