

# Panasonic®

## Mode d'emploi

### Lecteur de Blu-ray Disc™

Modèle No. DMP-BDT335  
DMP-BDT235  
DMP-BDT234



Sauf indications contraires, les illustrations de ce mode d'emploi sont du DMP-BDT335.



#### Mise à jour du logiciel

Panasonic améliore de façon constante le firmware de l'appareil afin de s'assurer que ses clients bénéficient d'une technologie de pointe. Panasonic vous conseille de mettre à jour votre firmware chaque fois que vous recevez une notification.

Pour avoir des détails, consultez "Mise à jour du logiciel" (⇒ 16) ou <http://panasonic.jp/support/global/cs/> (Ce site est uniquement en anglais.)

Nous vous remercions d'avoir acheté ce produit.

Veuillez lire attentivement les présentes instructions avant d'utiliser ce produit, et conserver ce manuel pour utilisation ultérieure.

# Précautions

## AVERTISSEMENT

### Appareil

Pour réduire les risques d'incendie, d'électrocution ou de dommages au produit,

- N'exposez pas cet appareil à la pluie, l'humidité, l'égouttement ou l'éclaboussement.
- Ne placez pas d'objets remplis d'eau, tels que des vases, sur l'appareil.
- Utilisez exclusivement les accessoires préconisés.
- Ne retirez pas les caches.
- Ne réparez pas l'appareil vous-même. Confiez l'entretien à un personnel qualifié.
- Ne laissez pas d'objets métalliques tomber dans cet appareil.
- Ne placez pas d'objets lourds sur cet appareil.

### Cordon d'alimentation secteur

Pour réduire les risques d'incendie, d'électrocution ou de dommages au produit,

- Assurez-vous que la puissance du voltage fourni correspond au voltage inscrit sur l'appareil.
- Branchez la fiche secteur dans la prise électrique.
- Vous ne devez pas tirer, plier ou placer d'objets lourds sur le cordon.
- Ne manipulez pas la prise avec les mains mouillées.
- Tenez le corps de la prise secteur en la débranchant.
- N'utilisez pas de prise secteur ni de prise de courant endommagée.

La fiche secteur est le dispositif de déconnexion.

Installez cet appareil de sorte que la fiche secteur puisse être débranchée immédiatement de la prise de courant.

### Petit objet

Conservez la carte mémoire hors de portée des enfants afin qu'ils ne puissent pas l'avaler.

## ATTENTION

### Appareil

- Cet appareil utilise un laser. L'utilisation de commandes ou de réglages ou l'exécution de procédures autres que celles spécifiées ici peuvent provoquer une exposition à des radiations dangereuses.
- Ne placez pas de sources de flammes vives telles que bougies allumées sur cet appareil.
- Cet appareil peut être perturbé par des interférences causées par des téléphones mobiles pendant l'utilisation. En présence de telles interférences, éloignez le téléphone mobile de cet appareil.
- Cet appareil est destiné aux climats tempérés.

### Emplacement

Placez cet appareil sur une surface plane.

Pour réduire les risques d'incendie, d'électrocution ou de dommages au produit,

- N'installez pas et ne placez pas cet appareil dans une bibliothèque, un placard ni dans aucun autre espace réduit. Assurez-vous que l'appareil est bien ventilé.
- Ne bouchez pas les ouvertures d'aération de cet appareil avec des journaux, nappes, rideaux ou objets similaires.
- Ne placez pas l'appareil sur un amplificateur/récepteur ou un autre appareil qui pourrait se réchauffer. La chaleur pourrait endommager l'appareil.
- N'exposez pas cet appareil directement aux rayons du soleil, à des températures élevées, à une humidité élevée ni à des vibrations excessives.

### Piles

Manipuler de façon incorrecte les piles peut causer une fuite d'électrolyte ainsi qu'un incendie.

- Il y a un danger d'explosion si la pile n'est pas correctement remplacée. Remplacez-la uniquement par le type recommandé par le fabricant.
- Pour jeter les piles, veuillez contacter les autorités locales ou votre revendeur afin de connaître la procédure d'élimination à suivre.
- Ne mélangez pas d'anciennes et de nouvelles piles ou des piles de différents types.
- Ne chauffez pas et n'exposez pas les piles à une flamme.
- Ne laissez pas la (les) pile(s) dans un véhicule exposé directement aux rayons du soleil pendant un long moment avec fenêtres et portières fermées.
- Ne pas démonter ou court-circuiter les piles.
- Ne rechargez pas des piles alcalines ou au manganèse.
- Ne pas utiliser des piles dont le revêtement a été enlevé.

Retirez les piles si vous n'avez plus l'intention d'utiliser la télécommande pendant une longue période. Rangez-les dans un endroit sombre et frais.

## Limite d'utilisation du contenu copié non autorisé

Cet appareil adopte la technologie suivante pour la protection des droits d'auteur.

Avis Cinavia

Ce produit utilise la technologie Cinavia pour limiter l'utilisation de reproductions illégales de certains films et vidéos disponibles dans le commerce et de leur bande sonore. Lorsqu'une utilisation illégale ou une reproduction interdite est détectée, un message s'affiche et la lecture ou la reproduction s'interrompt.

De plus amples informations sur la technologie Cinavia sont disponibles auprès du Centre d'information des consommateurs en ligne de Cinavia sur le site <http://www.cinavia.com>. Pour obtenir des informations supplémentaires par courrier sur Cinavia, envoyez votre demande avec votre adresse au : Centre Cinavia d'information des consommateurs, P.O. Box 86851, San Diego, CA, 92138, États-Unis.

## Connexion LAN sans fil

Les limitations suivantes sont appliquées à l'utilisation de cet appareil. Vous devez connaître ces limites avant d'utiliser cet appareil.

Panasonic décline toute responsabilité en cas de dommage accidentel dû au non respect de ces limites ou aux conditions d'utilisation ou d'inactivité de cet appareil.

● **Les données transmises et reçues sur ondes radio peuvent être interceptées et contrôlées.**

● **Cet appareil contient des composants électroniques fragiles.**

Veillez utiliser cet appareil pour l'usage pour lequel il a été prévu et suivez les points suivants:

- N'exposez pas cet appareil à des températures élevées ou aux rayons directs du soleil.
- Ne pliez pas et ne soumettez pas cet appareil à des chocs importants.
- Gardez cet appareil à l'abri de l'humidité.
- Ne démontez pas ou ne modifiez d'aucune manière cet appareil.

**CE 1731** 

### Déclaration de Conformité (DoC)

Par les présentes, "*Panasonic Corporation*" déclare que ce produit est conforme aux critères essentiels et autres dispositions applicables de la Directive 1999/5/CE.

Les clients peuvent télécharger un exemplaire de la DoC originale concernant nos produits relevant de la Directive R&TTE sur notre serveur DoC:

<http://www.doc.panasonic.de>

Pour contacter un Représentant Autorisé:

Panasonic Marketing Europe GmbH, Panasonic Testing Centre, Winsbergring 15, 22525 Hamburg, Germany

Ce produit est destiné à être utilisé dans les pays suivants.

Autriche, Belgique, Bulgarie, Chypre, République Tchèque, Danemark, Finlande, France, Allemagne, Grèce, Hongrie, Irlande, Italie, Islande, Liechtenstein, Luxembourg, Malte, Pays-Bas, Norvège, Pologne, Portugal, Roumanie, Slovaquie, Slovénie, Espagne, Suède, Royaume-Uni, Suisse

Ce produit est destiné aux particuliers. (Catégorie 3)

La fonction sans fil de ce produit doit être utilisée exclusivement en intérieur.

Ce produit est conçu en vue de la connexion à des points d'accès de réseaux sans fil 2,4 GHz ou 5 GHz.

## En cas d'élimination ou de cession de cet appareil

Cet appareil peut conserver les informations de réglage d'utilisateur. Si vous vous débarrassez de cet appareil en le jetant ou en le cédant, suivez la procédure du retour de tous les réglages de préréglage en usine pour effacer les réglages d'utilisateur. (→ 37, "Pour ramener tous les réglages sur leur valeur d'usine.")

- L'historique de l'exploitation peut être enregistré dans la mémoire de cet appareil.

### Avis aux utilisateurs concernant la collecte et l'élimination des piles et des appareils électriques et électroniques usagés

Apposé sur le produit lui-même, sur son emballage, ou figurant dans la documentation qui l'accompagne, ce pictogramme indique que les piles et appareils électriques et électroniques usagés doivent être séparés des ordures ménagères.

Afin de permettre le traitement, la valorisation et le recyclage adéquats des piles et des appareils usagés, veuillez les porter à l'un des points de collecte prévus, conformément à la législation nationale en vigueur ainsi qu'aux directives 2002/96/CE et 2006/66/CE.

En éliminant piles et appareils usagés conformément à la réglementation en vigueur, vous contribuez à prévenir le gaspillage de ressources précieuses ainsi qu'à protéger la santé humaine et l'environnement contre les effets potentiellement nocifs d'une manipulation inappropriée des déchets.

Pour de plus amples renseignements sur la collecte et le recyclage des piles et appareils usagés, veuillez vous renseigner auprès de votre mairie, du service municipal d'enlèvement des déchets ou du point de vente où vous avez acheté les articles concernés.

Le non-respect de la réglementation relative à l'élimination des déchets est passible d'une peine d'amende.

### Pour les utilisateurs professionnels au sein de l'Union européenne

Si vous souhaitez vous défaire de pièces d'équipement électrique ou électronique, veuillez vous renseigner directement auprès de votre détaillant ou de votre fournisseur.

### [Information relative à l'élimination des déchets dans les pays extérieurs à l'Union européenne]

Ce pictogramme n'est valide qu'à l'intérieur de l'Union européenne. Pour connaître la procédure applicable dans les pays hors Union Européenne, veuillez vous renseigner auprès des autorités locales compétentes ou de votre distributeur.

### Note relative au pictogramme à apposer sur les piles (voir les 2 exemples ci-contre):

Le pictogramme représentant une poubelle sur roues barrée d'une croix est conforme à la réglementation. Si ce pictogramme est combiné avec un symbole chimique, il remplit également les exigences posées par la Directive relative au produit chimique concerné.



Cd

# Table des matières

Précautions . . . . .	2
-----------------------	---

## Prise en main

---

Accessoires . . . . .	5
Entretien de l'appareil et des supports . . . . .	5
Support lisible. . . . .	6
Guide de référence de la commande . . . . .	8

## Connexion et réglage

---

Connexion à un téléviseur . . . . .	10
Connexion à un amplificateur/récepteur . . . . .	11
Connexion au réseau . . . . .	13
Réglage . . . . .	14
Reprogrammation de la télécommande . . . . .	16

## Lecture

---

Insérer ou enlever un support. . . . .	17
Menu ACCUEIL . . . . .	18
Mode multi-utilisateur . . . . .	19
Lecture . . . . .	20
VIERA Connect (Pour profiter du Service Réseau) . . . . .	23
Fonction réseau domestique. . . . .	24
“HDMI CEC” . . . . .	27

## Réglages

---

Menu Option . . . . .	28
Menu de réglage . . . . .	30

## Informations de référence

---

Guide de résolution des pannes . . . . .	37
Messages . . . . .	41
Caractéristiques . . . . .	43

## Accessoires

Contrôlez les accessoires fournis avant d'utiliser cet appareil.

- 1 **Télécommande**  
(N2QAYB000876)
- 2 **Piles pour la télécommande**
- 1 **Cordon d'alimentation secteur**
- 1 **CD-ROM**



- Les numéros de produits fournis dans ce manuel d'utilisation sont corrects à partir de janvier 2013. Cela peut être soumis à des changements.
- N'utilisez pas de cordon d'alimentation avec d'autres appareils.

### ■ Utiliser la télécommande

Insérez-les de telle sorte que les pôles (+ et -) correspondent à ceux de la télécommande.

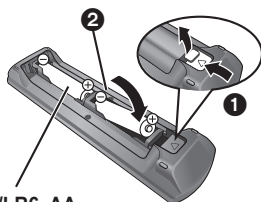

**R6/LR6, AA**  
(Piles alcalines ou au manganèse)

Pointez-le vers la cellule de réception du signal de commande à distance sur cet appareil. (→ 9)

## Entretien de l'appareil et des supports

### ■ Nettoyez cet appareil avec un chiffon doux et sec.

- Ne jamais utiliser d'alcool, de diluant pour peintures ni de benzène pour nettoyer cette unité.
- Avant d'utiliser un chiffon traité chimiquement, lisez soigneusement les instructions fournies avec le chiffon.

### ■ La lentille de cet appareil

Nettoyeur pour lentille: RP-CL720AE

- Ce nettoyeur de lentille peut ne pas être disponible à la vente dans tous les pays, par exemple il n'est pas disponible en Allemagne, veuillez consulter votre revendeur Panasonic pour être conseillé.
- Ce nettoyeur de lentilles est vendu spécifiquement pour DIGA, mais peut aussi bien être utilisé sur cet appareil.

### ■ Nettoyez les disques

**FAITES**



**ÉVITEZ**









Nettoyez avec un linge humide, puis essuyez jusqu'à ce qu'il soit sec.

### ■ Disque et informations relatives à la manipulation de la carte

- Tenez les disques par les bords pour éviter de les rayer par inadvertance ou d'y laisser vos empreintes.
- Évitez de coller des étiquettes ou des autocollants sur les disques.
- N'utilisez pas des sprays nettoyants pour disques, de la benzine, des diluants, des liquides de protection contre l'électricité statique ou n'importe quel autre solvant.
- Enlevez toute poussière, eau, ou corps étranger des terminaux qui se trouvent sur le côté arrière de la carte.
- N'utilisez pas les disques suivants:
  - Les disques comportant un adhésif exposé des autocollants ou étiquettes enlevés (disques loués, etc).
  - Disques très affectés par la voilure ou la fissure.
  - Des disques aux formes irrégulières, s'apparentant au coeur.

# Support lisible

Appareil	Marquage sur le support	Types d'appareil	Format des contenus
BD		BD-Vidéo	Vidéo
		BD-RE	Vidéo, JPEG, MPO
		BD-R	Vidéo, MKV, Xvid
DVD		DVD-Vidéo	Vidéo
		DVD-R	Vidéo, AVCHD, MKV, Xvid, JPEG, MPO, AAC, FLAC, MP3, WAV, WMA
		DVD-R DL	
		DVD-RW	Vidéo, AVCHD
	—	+R/+RW/+R DL	
CD		CD musicaux	[CD-DA] musicaux
	—	CD-R CD-RW	MKV, Xvid, JPEG, MPO, AAC, FLAC, MP3, [CD-DA] musicaux, WAV, WMA
SD		Carte mémoire SD (de 8 Mo à 2 Go) Carte mémoire SDHC (de 4 Go à 32 Go) Carte mémoire SDXC (48 Go, 64 Go) (Compatibles avec les types mini et micro)	AVCHD, AVCHD 3D, MP4, JPEG, MPO
USB	—	Dispositif USB (jusqu'à 2 To)	MKV, MP4, MPEG2, Xvid, JPEG, MPO, AAC, FLAC, MP3, WAV, WMA

- Voir page 7 et 43 pour de plus amples informations sur les types de contenus qui peuvent être lus.

## ■ Impossible de lire les disques

Tout autre disque qui n'est pas spécifiquement pris en charge ou décrit précédemment.

- DVD-RAM
- CD Super Audio
- CD de Photos
- DVD-Audio
- CD Vidéo et CD Super Vidéo
- HD DVD

## ■ Information de gestion de région

### BD-Vidéo

Cet appareil peut lire des disques BD-Vidéo prenant en charge le code région "B".

Exemple:



### DVD-Vidéo

Cet appareil peut lire des disques DVD-Vidéo prenant en charge le numéro de région "2" ou "ALL".

Exemple:



## ■ Finalisation

Les DVD-R/RW/R DL, +R/+RW/+R DL et CD-R/RW enregistrés par un enregistreur doivent être finalisés par celui-ci pour être lus sur cet appareil. Veuillez consulter le mode d'emploi de l'enregistreur.

## ■ BD-Vidéo

- Cet appareil peut décoder un audio à débit binaire élevé (Dolby® Digital Plus, Dolby® TrueHD, DTS-HD High Resolution Audio et DTS-HD Master Audio) adopté par le BD-Vidéo.
- **BDT235** | **BDT234** Si "Dolby D/Dolby D +/Dolby TrueHD" est paramétré sur "PCM" et si "DTS Neo:6" est paramétré sur "Non", le nombre maximum possible du son Dolby® est le 5.1 canaux PCM. (⇒ 31, 32)

## ■ 3D

- Des vidéos en 3D et des photos 3D peuvent être visionnées si cet appareil est connecté à un téléviseur prenant en charge la 3D à l'aide d'un câble HDMI High Speed.
- La vidéo 2D peut être appréciée comme de la 3D virtuelle. (⇒ 29)

## ■ CD musicaux

Le fonctionnement et la qualité sonore des CD qui n'obéissent pas aux caractéristiques CD-DA (contrôle de copie des CD, etc.) ne peuvent être garantis.

## ■ Carte SD

- Les cartes miniSD, microSD, microSDHC et microSDXC peuvent être utilisées mais il faut se servir d'une carte adaptatrice. Elles sont généralement livrées avec de telles cartes. Si tel n'est pas le cas, ce sera au client de s'en procurer une.
- Pour protéger les contenus de la carte, déplacer l'onglet de protection d'enregistrement (sur la carte SD) sur "LOCK".
- Cet appareil est compatible avec les cartes mémoires SD qui répondent aux spécifications de carte SD de formats FAT12 et FAT16, de même que les Cartes mémoires SDHC en format FAT32 et les Cartes mémoires SDXC en exFAT.
- Si la carte SD est utilisée avec des ordinateurs ou des appareils incompatibles, les contenus enregistrés peuvent être effacés en raison du formatage de la carte, etc.
- La mémoire réellement utilisable est légèrement inférieure à la capacité de la carte.



## ■ Clé USB

- Cet appareil ne garantit pas la connexion avec tous les dispositifs USB.
- Cet appareil ne prend pas en charge le chargement des dispositifs USB.
- Les systèmes fichiers FAT12, FAT16, FAT32 et NTFS sont pris en charge.
- Cet appareil supporte une clé USB2.0 à Haute Vitesse.
- Cet appareil peut prendre en charge un DD formaté en FAT32 et NTFS. Certains types de DD pourraient avoir besoin d'utiliser son bloc d'alimentation externe.

## ■ BD-RE, BD-R

Les disques enregistrés en mode DR avec des graveurs de disques Blu-ray Panasonic ne peuvent pas lire convenablement l'audio, etc.



- Dans certains cas, la lecture du support ci-dessus pourrait être impossible en raison du type de support, de la condition de l'enregistrement, de la méthode d'enregistrement et de la manière selon laquelle les fichiers ont été créés.
- Les producteurs du disque peuvent contrôler la manière dont les disques sont lus. Ainsi, vous pouvez ne pas toujours être en mesure de contrôler la lecture tel que décrite dans les présentes consignes d'utilisation. Veuillez lire attentivement les instructions relatives à l'utilisation du disque.

# Guide de référence de la commande

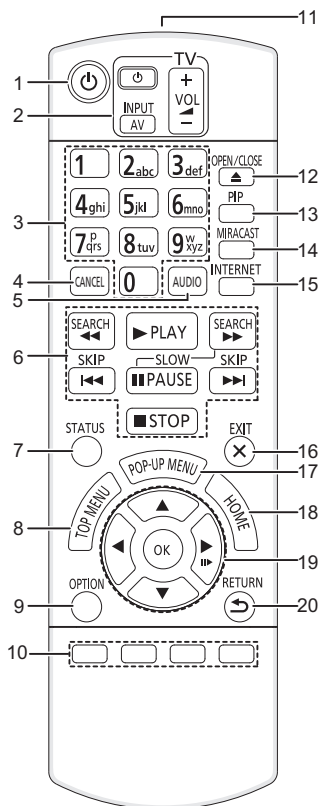

- 1 Éteignez l'appareil et allumez-le à nouveau
- 2 Touches du téléviseur  
Vous pouvez commander le téléviseur Panasonic en utilisant la télécommande de l'appareil. En fonction du téléviseur, certaines touches pourraient ne pas marcher.  
[TV] : Allumez et éteignez le téléviseur  
[AV] : Change l'entrée  
[+ - VOL] : Réglez le volume
- 3 Sélectionnez les numéros de titre, etc./Saisissez les numéros ou caractères
- 4 Annuler
- 5 Sélectionner audio (⇒ 20)
- 6 Touches de commande de la lecture de base (⇒ 20)
- 7 Afficher les messages d'état (⇒ 21)
- 8 Afficher du menu TOP MENU (⇒ 21)
- 9 Affiche le menu Option (⇒ 28)
- 10 Boutons de couleur (rouge, vert, jaune, bleu)  
Utilisés pour divers usages selon l'affichage
- 11 Transmettre le signal de la télécommande
- 12 Ouvrir ou fermer le tiroir à disque (⇒ 17)
- 13 Allumer/éteindre la vidéo secondaire (Incrustation d'image) (⇒ 28)
- 14 Affiche l'écran Miracast™ (⇒ 24)
- 15 Affiche l'écran d'accueil du VIERA Connect (⇒ 23)
- 16 Quitter l'écran du menu
- 17 Affichage du menu contextuel (⇒ 21)
- 18 Montre le menu ACCUEIL (⇒ 18)
- 19 [▲, ▼, ◀, ▶] : Déplace le surlignage pour la sélection  
[OK] : Confirme la sélection  
[■▶] : Lecture image par image (⇒ 20)
- 20 Retour à l'écran précédent



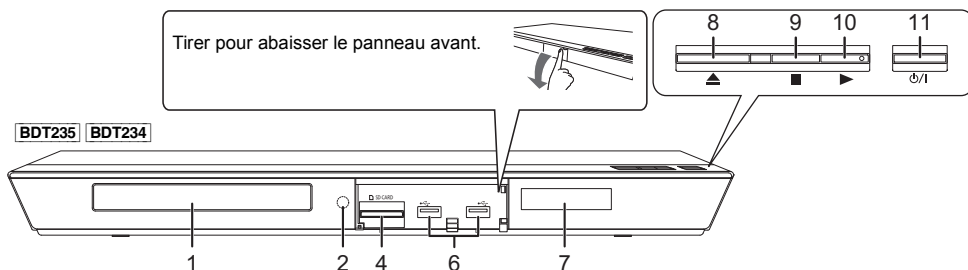
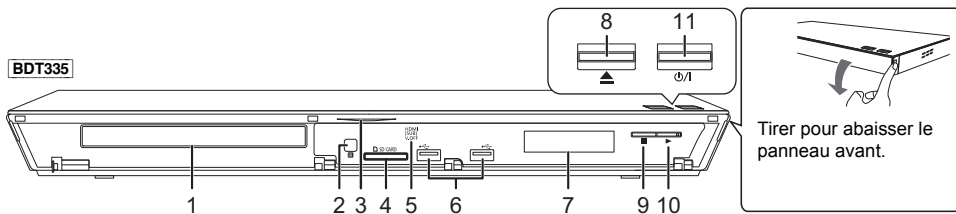

- |  |   |
|--|---|
| <p>1 Tiror à disque (⇒ 17)</p> <p>2 Capteur de signal de la télécommande<br/>Distance: dans approx. 7 m<br/>Angle: Approx. 20° haut et bas, 30° gauche et droite</p> <p>3 <b>BDT335</b> LED bleue<br/>Il est possible d'allumer/éteindre la LED. (⇒ 36)</p> <p>4 Logement de la carte SD (⇒ 17)</p> <p>5 <b>BDT335</b> V.OFF LED (LED vidéo désactivée)<br/>Il est possible de régler le LED pour s'allumer/éteindre. (⇒ 36)</p> | <p>6 Ports USB (⇒ 17)</p> <p>7 Afficher</p> <p>8 Ouvrir ou fermer le tiror à disque (⇒ 17)</p> <p>9 Arrêt (⇒ 20)</p> <p>10 Démarrage de la lecture (⇒ 20)</p> <p>11 <b>Interrupteur d'attente/marche (⏻/⏻)</b> (⇒ 14)<br/>Appuyez pour faire basculer l'appareil du mode allumé au mode de veille ou vice versa. En mode de veille, l'appareil continue de consommer une petite quantité d'énergie.</p> |
|--|---|

Prises panneau arrière (⇒ 10–13)

## Connexion à un téléviseur

Branchez le cordon d'alimentation secteur après avoir effectué tous les raccordements.

- Avant toute connexion, nous vous suggérons de déconnecter temporairement tous les appareils de l'alimentation.
- Utilisez les câbles HDMI haut débit. Des câbles HDMI non-conformes ne peuvent être utilisés.  
Il est conseillé d'utiliser un câble HDMI Panasonic. Quand vous sortez le signal 1080p, utilisez des câbles HDMI d'une longueur inférieure ou égale à 5,0 mètres.

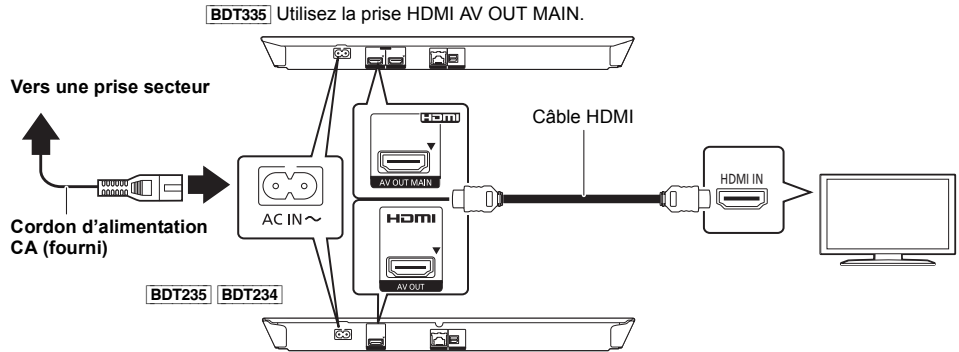

- Cet appareil consomme un peu d'énergie (⇒ 43) même lorsqu'il est éteint. Par souci d'économie d'énergie, l'appareil peut se déconnecter si vous ne l'avez pas utilisé pendant un long moment.

# Connexion à un amplificateur/récepteur

Effectuez l'une des connexions suivantes en fonction du connecteur d'entrée de votre amplificateur/récepteur.

## HDMI AV OUT

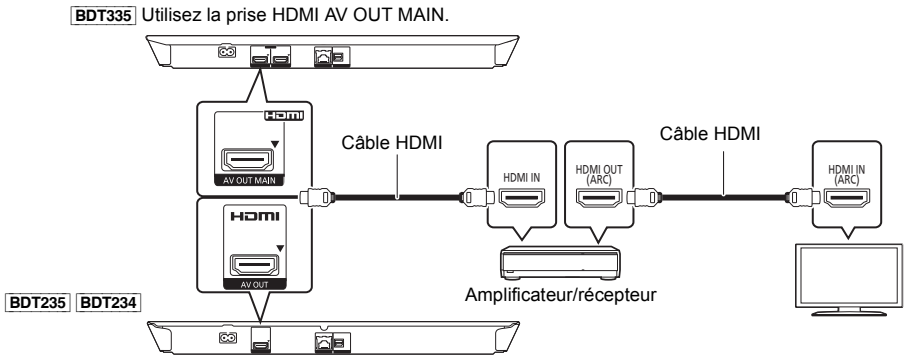

- Effectuez le réglage "Sortie audio numérique" (⇒ 31).
- Pour raccorder un amplificateur/récepteur qui n'est pas compatible 3D, raccordez cet appareil à un téléviseur, puis raccordez le téléviseur et l'amplificateur/récepteur. Veuillez noter, cependant, que le son ne peut pas aller au-delà du format 5.1.
- Pour utiliser un téléviseur ou un amplificateur/récepteur qui n'ont pas le symbole "(ARC)" (non compatible ARC) sur la prise HDMI, le téléviseur et l'amplificateur/récepteur doivent être raccordés à l'aide d'un câble optique afin de bénéficier du son du téléviseur à travers l'amplificateur/récepteur.

## HDMI AV OUT SUB **BDT335**

Vous pouvez bénéficier d'un son plus riche en utilisant la prise HDMI AV OUT SUB.

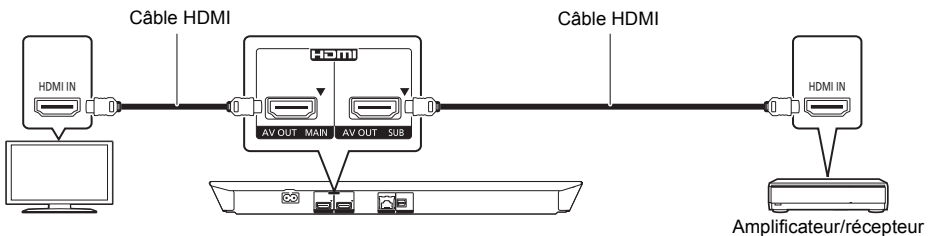

- Réglez "Mode sortie HDMI(SUB)" sur "V.OFF(Vidéo non)". (⇒ 31)
  - Le son est retransmis en haute résolution indépendamment de la compatibilité de l'amplificateur/récepteur avec la 3D.
- Il est possible de visionner des vidéos en 3D et des photos 3D si le téléviseur connecté prend en charge la 3D, même si l'amplificateur/récepteur, lui, n'est pas compatible.
- La connexion HDMI en utilisant la prise HDMI AV OUT MAIN prend en charge HDMI CEC (⇒ 27). La prise HDMI AV OUT SUB ne prend pas en charge HDMI CEC.

## OPTICAL

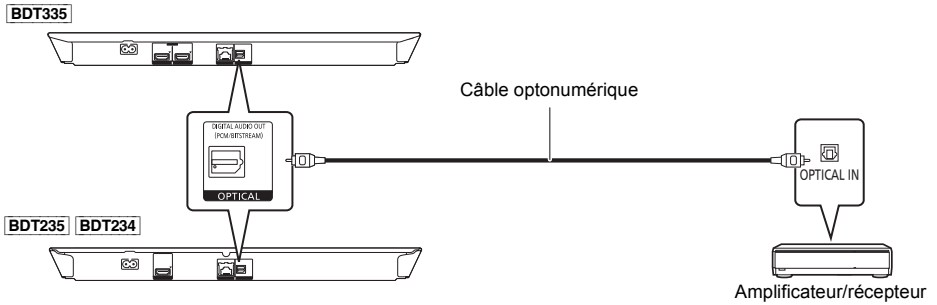

- Réglez "Sortie audio HDMI" sur "Non" (⇒ 31).
- Effectuez le réglage "Sortie audio numérique" (⇒ 31).

## Connexion au réseau

Ces services peuvent être utilisés quand cet appareil est connecté à un réseau à large bande passante.

- Le logiciel peut être mis à jour (⇒ 16)
- Vous pouvez profiter de BD-Live (⇒ 22)
- Vous pouvez profiter de VIERA Connect (⇒ 23)
- Vous pouvez accéder à un autre appareil (Réseau domestique) (⇒ 24)
- Cet appareil prend en charge Wi-Fi Direct™ et peut effectuer une connexion sans fil vers un dispositif sans fil sans l'aide d'un routeur. Vous pouvez utiliser cette fonction pour bénéficier de la fonctionnalité Réseau Domestique, etc. L'accès Internet n'est pas possible pendant une connexion via Wi-Fi Direct™. (⇒ 24, 33)

Pour de plus amples détails sur la méthode de connexion, consultez les instructions fournies avec l'appareil connecté.

### Connexion LAN sans fil

Cet appareil possède le Wi-Fi® intégré et peut être connecté à un routeur sans fil.



- Pour des informations à jour sur la compatibilité de votre routeur sans fil consultez l'adresse <http://panasonic.jp/support/global/cs/> (Ce site est uniquement en anglais.)
- Cet appareil n'est pas compatible avec les réseaux LAN sans fil publics fournis dans les aéroports, gares, cafés etc.
- Consultez la page 3 pour les précautions à prendre avec la connexion au réseau local (LAN) sans fil.

### Câble de connexion LAN

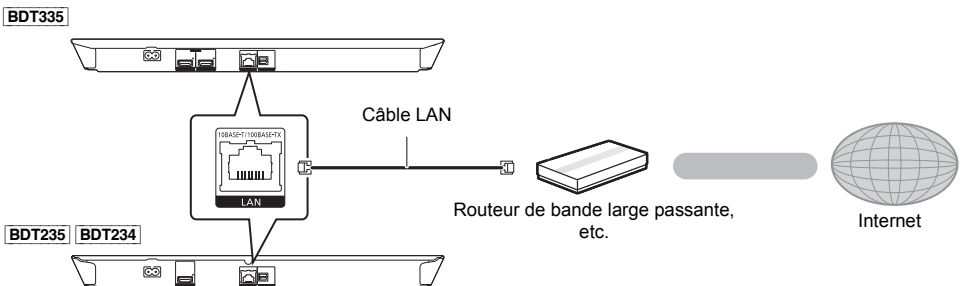

- Utilisez des câbles LAN droits de catégorie 5 ou supérieure (STP) pour connecter les appareils périphériques.
- L'insertion d'un câble autre que le câble LAN dans la prise LAN peut endommager l'appareil.

# Réglage

## Réglage facile

Après avoir connecté pour la première fois votre nouveau lecteur et avoir appuyé sur [⏻], un écran pour les réglages de base s'affiche.

### Préparation

Allumez le téléviseur et sélectionnez l'entrée vidéo appropriée.

- 1 Appuyez sur [⏻].  
L'écran d'installation apparaît.
- 2 Suivez les instructions à l'écran pour poursuivre le paramétrage.



- Vous pouvez à tout moment effectuer ce réglage en sélectionnant "Réglage facile" dans le menu Configuration. (⇒ 35)

## Réglage facile du réseau

Après avoir complété le "Réglage facile", vous pouvez effectuer le "Réglage facile du réseau".

Sélectionnez "Câblé" ou "Sans fil" puis appuyez sur [OK].

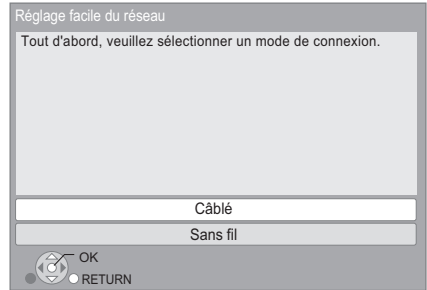

### ■ Connexion "Câblé"

Suivez les instructions à l'écran pour effectuer la configuration de votre connexion.

### ■ Connexion "Sans fil"

Avant de commencer la configuration de la connexion sans fil

- Obtenez votre nom de Réseau (SSID)\*.
- Si votre connexion sans fil est cryptée assurez-vous de connaître votre clé de cryptage.

Sélectionnez "Rechercher un réseau sans fil" ou "WPS (Bouton PUSH)" et appuyez sur [OK], puis suivez les instructions à l'écran pour poursuivre le paramétrage.

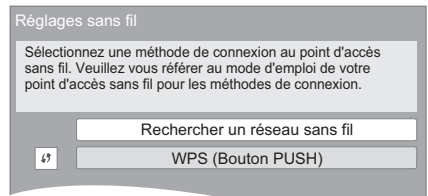

**WPS (Bouton PUSH):**

Si votre routeur sans fil prend en charge le WPS (Bouton PUSH), vous pouvez facilement effectuer la configuration en appuyant sur sa propre touche WPS.

Ex.:



Le WPS (Wi-Fi Protected Setup™) est une norme qui facilite les réglages liés à la connexion et à la sécurité des dispositifs LAN sans fil.

- ① Appuyez sur la touche WPS ou sur la touche correspondante du routeur sans fil jusqu'à ce que le voyant commence à clignoter.
  - Pour plus de détails, référez-vous au mode d'emploi du routeur sans fil.
- ② Appuyez sur [OK].

**Rechercher un réseau sans fil:**

- Lorsque vous sélectionnez "Rechercher un réseau sans fil", le réseau sans fil disponible s'affichera. Sélectionnez votre nom de Réseau et appuyez sur [OK].
  - Si votre nom de Réseau n'est pas affiché cherchez de nouveau en appuyant sur la touche rouge de la télécommande.
  - Le SSID furtif ne s'affichera pas si vous sélectionnez "Rechercher un réseau sans fil". Saisissez manuellement en utilisant "Réglage manuel". Appuyez sur [HOME]
    - ⇒ appuyez sur [OK] pour sélectionner "Configuration"
    - ⇒ sélectionnez "Réglages lecteur".
    - ⇒ sélectionnez "Réseau" puis appuyez sur [OK]
    - ⇒ sélectionnez "Configuration réseau" puis appuyez sur [OK]
    - ⇒ sélectionnez "Réglages sans fil" puis appuyez sur [OK]
    - ⇒ sélectionnez "Réglage de la connexion" puis appuyez sur [OK]
    - ⇒ sélectionnez "Réglage manuel" puis appuyez sur [OK]
- Si votre réseau sans fil est crypté, L'écran de saisie de la clé de cryptage s'affichera. Saisissez la clé de cryptage de votre réseau.



- Consultez le mode d'emploi du concentrateur ou du routeur.
- Vous pouvez réaliser ce réglage à tout moment en sélectionnant "Réglage facile du réseau" dans le menu Réglage. (⇒ 33)
- Vous pouvez recommencer ces réglages individuellement en utilisant "Configuration réseau". (⇒ 33)
- N'utilisez pas cet appareil pour vous connecter à un réseau sans fil pour lequel vous ne possédez pas de droits d'utilisation. Pendant les recherches automatiques dans un environnement de réseau sans fil, les réseaux de connexion sans fil (SSID) dont vous ne possédez pas les droits d'usage peuvent s'afficher. Cependant, l'utilisation de ces réseaux peut être considérée comme un accès illégal.
- Après les réglages de réseau de cet appareil, les réglages (niveau de cryptage, etc.) du routeur de connexion sans fil peuvent changer. Lorsque vous avez des problèmes pour mettre votre PC en ligne, effectuez des réglages de réseau sur votre PC conformément aux réglages du routeur sans fil.
- Veuillez prendre note que la connexion à un réseau sans cryptage peut entraîner la vue du contenu de la communication par des tierce parties, ou la fuite de données personnelles ou d'informations secrètes.

<sup>\*1</sup> SSID:

Un SSID (Service Set Identification) est un nom utilisé par un LAN de connexion sans fil pour identifier un réseau particulier. La transmission est possible si les SSID correspondent pour les deux appareils.

<sup>\*2</sup> Le routeur sans fil compatible avec Wi-Fi Protected Setup™ peut avoir le symbole.

## Mise à jour du logiciel

A l'occasion, Panasonic édite un micrologiciel actualisé de cet appareil qui peut ajouter ou améliorer la manière de fonctionner d'un accessoire. Ces mises à jour sont disponibles gratuitement.

Cet appareil est en mesure de contrôler automatiquement les micrologiciels lorsqu'il est connecté à Internet par une connexion à bande large passante. Lorsqu'une nouvelle version de micrologiciel est disponible, l'écran suivant s'affiche.

Le dernier firmware est disponible.  
Veuillez mettre à jour le firmware  
dans Configuration.

Pour mettre à jour le firmware

**Appuyez sur [HOME]**

⇒ appuyez sur [OK] pour sélectionner  
"Configuration"

⇒ sélectionnez "Réglages lecteur".

⇒ sélectionnez "Système" puis appuyez sur [OK]

⇒ sélectionnez "Mise à jour du firmware" puis  
appuyez sur [OK]

⇒ sélectionnez "Mettre à jour maintenant" puis  
appuyez sur [OK]

NE DEBRANCHEZ PAS l'appareil de l'alimentation ou ne faites rien pendant la mise à jour.

Après avoir installé le micrologiciel, "FIN" s'affichera sur l'écran de l'appareil. L'appareil se remettra en marche et l'écran suivant s'affichera.

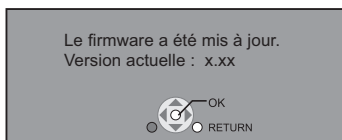

- Si le téléchargement sur cet appareil échoue ou si cet appareil n'est pas connecté à Internet, vous pouvez télécharger le dernier micrologiciel à partir du site Web suivant et le graver sur un CD-R pour mettre à jour le micrologiciel.  
<http://panasonic.jp/support/global/cs/>  
(Ce site est uniquement en anglais.)  
Pour afficher la version de micrologiciel sur cet appareil. (⇒ 36, "Informations sur la version du firmware")
- Le téléchargement prendra quelques minutes. Cela peut prendre plus longtemps ou ne pas fonctionner convenablement en fonction de l'environnement de connexion.
- Si vous ne souhaitez pas rechercher la dernière version du micrologiciel (firmware), paramétrez "Vérification de la mise à jour auto." sur "Non". (⇒ 36)

## Reprogrammation de la télécommande

Si vous possédez plus d'un lecteur/graveur Panasonic et que la télécommande fonctionne avec les deux produits simultanément, vous devez modifier le code de la télécommande afin de prévenir cette éventualité. (⇒ 36, "Télécommande")



# Insérer ou enlever un support

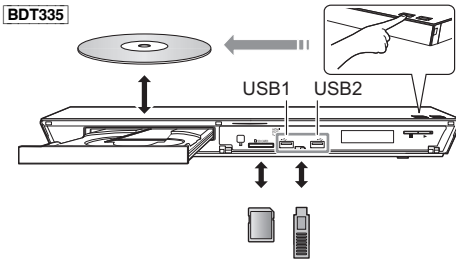

## Remarques

- Lorsque vous introduisez un support, assurez-vous que le bon côté est dirigé vers le haut.
- Lorsque vous retirez la carte SD, appuyez au centre de la carte et tirez-la tout droit dehors.
- Si vous connectez un produit Panasonic avec un câble de connexion USB, l'écran de réglage peut s'afficher sur l'équipement connecté. Pour de plus amples détails, consultez les instructions de l'équipement connecté.
- Lorsque vous raccordez un DD USB, utilisez le port USB de droite (USB2).

## PRÉCAUTIONS À PRENDRE

Ne pas poser d'objets devant l'appareil. Le tiroir à disque peut entrer en collision avec ces objets lors de son ouverture, et entraîner ainsi un défaut de fonctionnement.

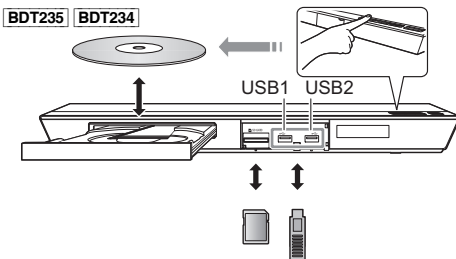

# Menu ACCUEIL

Les fonctions principales de cet appareil peuvent être gérées du menu ACCUEIL.

## Préparation

Allumez le téléviseur et sélectionnez l'entrée vidéo appropriée sur le téléviseur.

### 1 Appuyez sur [ON] pour allumer l'appareil.

- Une fois que la bannière de présentation du service réseau apparait, le menu ACCUEIL s'affiche.
  - Lorsqu'il est connecté au réseau, le contenu de la bannière peut être modifié.
  - Vous pouvez désactiver la "Bannières de démarrage" (⇒ 36).

### 2 Appuyez sur [OK] ou [▲, ▼, ◀, ▶] pour sélectionner l'option.

- S'il y a d'autres éléments, répétez cette étape.

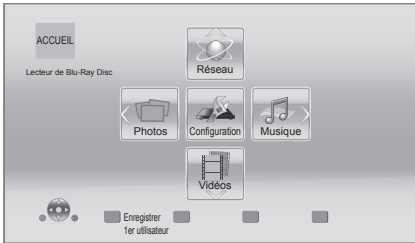

## Vidéos/Photos/Musique

<b>Disque</b>	Lecture des contenus. (⇒ 20)
<b>USB</b>	<ul style="list-style-type: none"> <li>• Si plusieurs contenus sont enregistrés, sélectionnez les types des contenus ou les titres.</li> </ul>
<b>Carte SD</b>	<ul style="list-style-type: none"> <li>• "USB1" indique le port USB gauche, tandis que "USB2" indique le droit. (⇒ 17)</li> </ul>

## Réseau

<b>Service réseau</b>	Affiche l'écran d'accueil du VIERA Connect. (⇒ 23)
<b>Réseau domest.</b>	<b>Client DLNA</b> (⇒ 25)
	<b>Miracast</b> (⇒ 24)
	<b>Rendu de médias</b> (⇒ 26)

## Configuration

<b>Réglages lecteur</b>	(⇒ 30)
<b>Gestion USB</b>	(⇒ 22)
<b>Fond d'écran</b>	Modifie l'arrière-plan du menu ACCUEIL.

### Pour afficher le menu ACCUEIL

Appuyez sur [HOME].



- Les éléments à afficher peuvent varier en fonction du support.
- Là où nécessaire, réglez sur "Disque mixte" lorsque vous utilisez un disque avec des fichiers de données (MP3, JPEG, MKV, etc.) et de la Vidéo (BD-RE et AVCHD). (⇒ 36)

# Mode multi-utilisateur

Le Mode multi-utilisateur permet à chacun de personnaliser ses paramètres et d'accéder facilement aux paramètres sauvegardés.

Il est possible à 4 personnes au maximum d'utiliser l'appareil en ayant chacune sa propre configuration.

Les paramètres suivants peuvent être personnalisés:

- L'icône utilisateur
- La papier peint du menu ACCUEIL
- Les paramètres du son et de l'image (⇒ 28, 30)

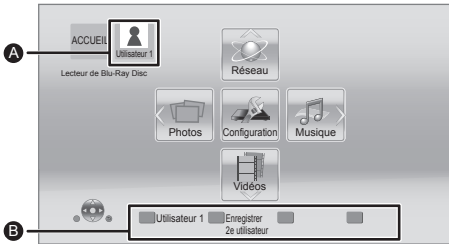

- A** Le nom et l'icône de l'utilisateur actuellement sélectionnés
- B** Personnalisez un nouvel utilisateur et changez d'utilisateur à l'aide des boutons de couleur.

## Personnalisation d'un nouvel utilisateur

- 1** Appuyez sur [HOME].
- 2** Pressez un bouton de couleur, ceci indique la personnalisation d'un nouvel utilisateur.
- 3** Sélectionnez un élément et modifiez les réglages selon les indications.  
Il est possible de régler les éléments suivants.

<b>Entrez un pseudo</b>	Personnalisez un nom d'utilisateur.
<b>Sélection icône</b>	<p>Personnalisez une icône d'utilisateur.</p> <p><b>Sélection à partir d'illustrations</b> L'image peut être sélectionnée à partir d'illustrations préinstallées.</p> <p><b>Créer à partir de photos</b> Vous pouvez sélectionner une photo sur un support d'enregistrement et l'utiliser comme icône. (⇒ 28, "Enregistrement icône")</p>
<b>Sélection fond d'écran</b>	<p>Personnalisez un arrière-plan du menu ACCUEIL.</p> <ul style="list-style-type: none"> <li>• En plus des papiers peints préinstallés, vous pouvez sélectionner une photo sur un support d'enregistrement et l'utiliser comme papier peint. (⇒ 28, "Fond d'écran")</li> </ul>

- 4** Sélectionnez "Confirmer" puis appuyez sur [OK].

### Pour modifier les informations personnalisées de l'utilisateur

Sélectionnez "Éditer les informations utilisateur" depuis le Menu réglages. (⇒ 36)

## Changer d'utilisateur

Pressez les boutons de couleur dans le menu ACCUEIL pour commuter sur l'utilisateur qui correspond au bouton.

# Lecture

## 1 Insérez le support.

La lecture commence en fonction du support.

## 2 Sélectionnez l'élément à lire, puis appuyez sur [OK].

Répétez cette procédure si nécessaire.



- LES DISQUES CONTINUENT DE TOURNER PENDANT QUE LES ELEMENTS DU MENU S'AFFICHENT. Appuyez sur [■STOP] une fois que vous avez terminé la lecture, afin de protéger le moteur de l'appareil, l'écran de votre téléviseur, etc.
- MKV/Xvid: Les lectures successives ne sont pas possibles.
- Il n'est pas possible de lire des vidéos AVCHD et MPEG2 qui ont été extraites et supprimées, copiées et collées sur le support.
- Pour économiser de l'électricité, l'alimentation s'éteint automatiquement si aucune touche n'est utilisée pendant environ 30 minutes lorsqu'aucune lecture n'est effectuée (par exemple pendant la pause, l'affichage du menu, l'affichage des photos, etc.).

## Opérations durant la lecture

Les fonctions suivantes pourraient ne pas fonctionner en fonction du support et du contenu.

### Arrêt

Appuyez sur [■STOP].

La position d'arrêt est mémorisée.

### Reprendre la fonction de lecture

Appuyez sur [▶PLAY] pour reprendre la lecture à partir de cette position.

- La position est annulée si le support est retiré.
- **Sur les disques BD-Vidéo, y compris BD-J, la fonction de reprise lecture ne fonctionne pas.**

### Pause

Appuyez sur [⏸PAUSE].

- Appuyez sur [⏸PAUSE] à nouveau ou sur [▶PLAY] pour reprendre la lecture.

## Rechercher/Ralenti

### Rechercher

Lors de la lecture, appuyez sur [SEARCH◀◀] ou [SEARCH▶▶].

### Ralenti

Pendant la pause, appuyez sur [SEARCH▶▶].

La vitesse augmente jusqu'à 5 étapes.

- Musique, MP3, etc. : La vitesse est fixée à un seul pas.
- Appuyez sur [▶PLAY] pour revenir à la vitesse de lecture normale.

## Sauter

Pendant la lecture ou en cours de pause, appuyez sur [◀◀] ou [▶▶].

Sautez au titre, chapitre ou plage.

## Image par image

Pendant la pause, appuyez sur [▶] (⏮).

- Maintenez la touche enfoncée pour avancer image par image.
- Appuyez sur [▶PLAY] pour revenir à la vitesse de lecture normale.

## Changement d'audio

Appuyez sur [AUDIO].

Vous pouvez modifier le numéro de canal audio ou la langue de la bande-son, etc.

## Affichage des menus et des informations de lecture

### Affichez le menu principal/menu du pop-up

Appuyez sur [TOP MENU] ou [POP-UP MENU].  
Sélectionnez l'élément et appuyez sur [OK].

### Affichez les messages d'état

Pendant la lecture, appuyez sur [STATUS].

Les messages d'état fournissent des informations sur ce qui est lu en ce moment. A chaque fois que vous appuyez sur [STATUS], les informations affichées peuvent changer ou disparaître de l'écran.

- En fonction du support et des contenus, l'écran peut changer ou peut ne pas apparaître.

par exemple BD-Vidéo



- A** T: Titre, C: Chapitre, PL: Liste de lecture
- B** Temps écoulé dans le titre
- C** Position actuelle
- D** Durée totale

par exemple JPEG

		1 / 26
Date	11.12.2007	
Taille	500 x 375	
Fabricant		
Équipement		

## Pour bénéficier de vidéos et photos 3D

### Préparation

Raccordez cet appareil à un téléviseur compatible 3D.  
(⇒ 10, 11)

- Effectuez les préparations nécessaires sur le téléviseur.
- Lisez en suivant les instructions affichées à l'écran.
- Réglages 3D (⇒ 29, 32)



- Veuillez diminuer la durée de visionnage des images en 3D si vous ne vous sentez pas bien ou si cela provoque une fatigue visuelle.  
Dans le cas où vous ressentez des étourdissements, des nausées ou un autre inconfort lors du visionnage des images 3D, cessez toute utilisation et faites reposer vos yeux.
- La vidéo 3D pourrait ne pas être reproduite de la manière définie dans "Format vidéo HDMI" et "Sortie 24p(4K)/24p" **BDT335** / "Sortie 24p" **BDT235** **BDT234** (⇒ 30).
- Lors de la lecture de photos en 3D depuis l'écran "Photos", sélectionnez à partir de la liste "3D". (Les images fixes dans "2D" sont lues en 2D.)  
Si les indications "2D" et "3D" ne s'affichent pas, appuyez sur le bouton rouge pour visionner le contenu à lire.

## Profiter de BD-Live

Avec les disques "BD-Live", vous pouvez bénéficier de contenus complémentaires qui utilisent l'accès à Internet. Pour cette fonction BD-Live, la connexion d' un dispositif USB ainsi qu'une connexion à Internet sont nécessaires.

- Si des dispositifs USB sont connectés en même temps aux deux ports USB, débranchez-les d'abord, puis reconnectez uniquement celui que vous désirez utiliser.

**1 Effectuez une connexion réseau et les réglages.**  
(⇒ 13, 14)

**2 Connectez un dispositif USB avec 1 Go ou plus d'espace libre.**

- Le dispositif USB est utilisé comme stockage local.

**3 Insérez le disque.**

### ■ Suppression des données sur le dispositif USB

Sélectionnez "Gestion USB" dans le menu ACCUEIL (⇒ 18), puis sélectionnez "Effacement des données BD-Vidéo" et appuyez sur [OK].



- Les fonctions utilisables et le mode de fonctionnement peuvent varier selon le disque, voir le mode d'emploi du disque et/ou le site Internet du fabricant.
- "Accès Internet BD-Live" pourrait devoir être modifié pour certains disques (⇒ 34).

## Diaporama

Visionnez un diaporama de photos et faites divers réglages durant la lecture.

**1 Insérez le support.**

**2 Sélectionnez "Photos".**

**3 Sélectionnez un élément et pressez le bouton vert.**

Il est possible de régler les éléments suivants.

<b>Démarrer diapor.</b>	Démarre le diaporama. Vous pouvez afficher, une par une, des images fixes dans le dossier sélectionné à un intervalle constant.
<b>Intervalle</b>	Changer le temps d'intervalle entre deux images.
<b>Effet de transition</b>	Sélectionnez l'effet lors du défilement des images.
<b>Lecture en boucle</b>	Choisissez si répéter le diaporama.



- Les photos affichées ainsi "  " ne peuvent pas être lues avec cet appareil.

# VIERA Connect

## (Pour profiter du Service Réseau)

VIERA Connect vous permet d'accéder à des sites web spécifiques pris en charge par Panasonic et de profiter du contenu telles que les photos, vidéos etc. à partir de l'écran d'accueil de VIERA Connect.

**VIERA Connect fournit une variété de services Internet sélectionnés tels ceux ci-dessous.**

- Service de location de films en ligne
- Service de navigation vidéo

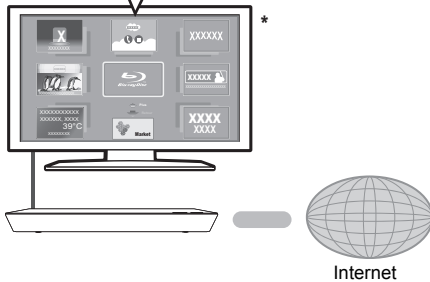

\* Les images sont fournies uniquement à des fins d'illustration, le contenu pourrait être modifié sans préavis.

### Préparation

- Connexion réseau (⇒ 13)
- Paramétrages réseau (⇒ 14)

- 1 Appuyez sur [INTERNET].**
- 2 Sélectionnez l'élément et appuyez sur [OK].**

**Pour quitter VIERA Connect**  
Appuyez sur [HOME].



- Durant la lecture du contenu du support, il n'est pas possible d'accéder à VIERA Connect en pressant [INTERNET].
- Dans les cas suivants, le paramétrage est possible en utilisant les éléments du menu Configuration.
  - Lors de la limite d'utilisation de VIERA Connect (⇒ 34, "Verrouillage du Service réseau")
  - Pour corriger l'heure affichée (⇒ 34, "Fuseau Horaire", "Heure d'été")
- Si une connexion Internet lente est utilisée, la vidéo peut ne pas s'afficher correctement. On préconise un service Internet à haute vitesse avec une vitesse minimum de 6 Mbps.
- Assurez-vous de mettre à jour le firmware si un avertissement de mise à jour du firmware s'affiche à l'écran. Si le firmware n'est pas mis à jour, vous ne pourrez plus utiliser la fonction VIERA Connect. (⇒ 16)
- L'écran d'accueil VIERA Connect peut faire l'objet de modifications sans préavis.
- Les services VIERA Connect sont fournis par leurs fournisseurs respectifs; ces services peuvent être interrompus de façon temporaire ou permanente sans préavis. Par conséquent, Panasonic décline toute responsabilité concernant le contenu et la continuité de ces services.
- Certaines fonctionnalités des sites web ou du contenu du service peuvent ne pas être disponibles.
- Certains contenus peuvent ne pas être appropriés pour un certain public.
- Certains contenus pourraient n'être disponibles que pour des pays spécifiques et que dans certaines langues.

# Fonction réseau domestique

## Utilisation de Miracast™

Vous pouvez profiter du contenu que vous visionnez sur un téléphone intelligent compatible Miracast, etc. sur le grand écran de votre téléviseur.

- Compatible avec les dispositifs Android™, ver. 4.2 et supérieure et certifiés Miracast.  
Pour avoir des informations sur les téléphones intelligents, etc. qui prennent en charge la fonction Miracast, contactez le fabricant du dispositif.

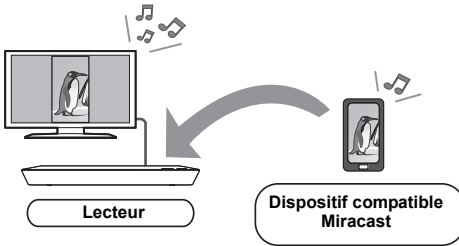

**1** Appuyez sur [MIRACAST].

**2** Utilisez le dispositif compatible Miracast.

- Sur le dispositif, activez la fonction Miracast et sélectionnez cet appareil\* comme dispositif à connecter.

Pour plus de détails, consultez le mode d'emploi fourni avec le dispositif.

\*Le nom de l'appareil s'affichera dans ce qui suit;

**BDT335** ⇨ DMP-BDT330/5

**BDT235** | **BDT234** ⇨ DMP-BDT230/3/4/5

**Pour quitter Miracast**

Appuyez sur [HOME].



## Pour lire les contenus sur un serveur DLNA

Vous pouvez partager des photos, des vidéos et de la musique sauvegardées sur le serveur de média certifié DLNA (ordinateur avec Windows 7 installé, téléphone intelligent, etc.) connecté à votre réseau domestique, et bénéficier du contenu avec ce lecteur.

Vous pouvez aussi bénéficier de la vision de la vidéo et des photos enregistrées sur des enregistreurs compatibles Panasonic DLNA (DIGA). Consultez notre site web à propos de la zone de vente, etc. (⇒ 26)

- **A propos du format supporté par le DLNA (⇒ 44).**
- **Avant d'utiliser la fonctionnalité DLNA, assurez-vous de configurer le serveur DLNA de votre Réseau Domestique.**

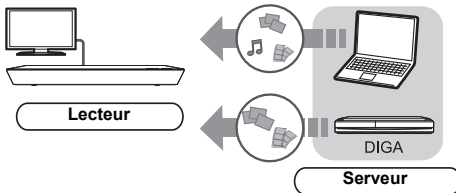

### Préparation

- ① Réalisez la connexion (⇒ 13) et la configuration (⇒ 14) du réseau de cet appareil.
- ② Effectuez la configuration du réseau domestique de l'équipement connecté.

### En cas de raccordement à un graveur autre que DIGA,

- ③ Ajouter le contenu et le dossier aux bibliothèques de Windows Media® Player ou du téléphone intelligent, etc.
  - La liste de lecture de Windows Media® Player peut lire uniquement les contenus enregistrés dans ces bibliothèques.

### En cas de raccordement à un graveur DIGA,

- ③ Enregistrez cet appareil sur votre DIGA.

- 1 Appuyez sur [HOME].
- 2 Sélectionnez "Réseau".
- 3 Sélectionnez "Réseau domestique".
- 4 Sélectionnez "Client DLNA".
  - La liste peut être mise à jour en pressant le bouton rouge sur la télécommande.
  - Le mode de connexion peut être commuté sur Wi-Fi Direct en pressant le bouton vert sur la télécommande.
- 5 Sélectionnez l'équipement et appuyez sur [OK].
- 6 Sélectionnez l'élément à lire, puis appuyez sur [OK].
  - Vous avez la possibilité d'utiliser des fonctions pratiques selon le contenu en appuyant sur [OPTION].
  - Panneau contrôle s'affiche une fois que la lecture commence. Appuyez sur [OK] si le Panneau contrôle ne s'affiche pas, et appuyez sur [RETURN] pour cacher le Panneau contrôle.

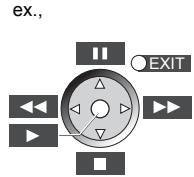

### Pour sortir du Réseau Domestique

Appuyez sur [HOME].

## Utiliser le contrôleur de média numérique

Vous pouvez utiliser un téléphone intelligent ou une tablette comme contrôleur de média numérique (DMC) pour lire les contenus du serveur DLNA sur le Rendre (cet appareil).

### Applications possibles:

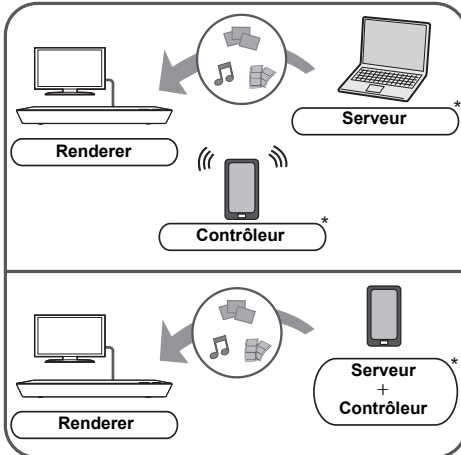

\* Il faut installer un logiciel qui soit compatible avec le contrôleur de média numérique.

### Préparation

Effectuez les étapes ① et ②. (⇒ 25)

- ③ Ajouter le contenu et le dossier aux bibliothèques de Windows Media® Player ou du téléphone intelligent, etc.
  - La liste de lecture de Windows Media® Player peut lire uniquement les contenus enregistrés dans ces bibliothèques.
- ④ Effectuez le "Réglages appareil à distance". (⇒ 34)
  - Avec le paramètre par défaut, le nom de l'appareil s'affichera dans ce qui suit;
    - BDT335** ⇒ DMP-BDT330/5
    - BDT235** **BDT234** ⇒ DMP-BDT230/3/4/5
  - Vous pouvez enregistrer jusqu'à 16 dispositifs.

- 1 Appuyez sur [HOME].
- 2 Sélectionnez "Réseau".
- 3 Sélectionnez "Réseau domestique".
- 4 Sélectionnez "Rendu de medias".
- 5 Sélectionnez "Réseau domestique" ou "Wi-Fi Direct" et pressez [OK], puis suivez les instructions à l'écran.
- 6 Utilisez l'équipement prenant en charge DMC.

### Pour quitter l'écran Rendu de medias

Appuyez sur [HOME].



#### A propos du DLNA et Rendu de medias

Pour de plus amples détails, consultez le site web suivant et référez-vous au mode d'emploi pour chacun des équipements.

<http://panasonic.jp/support/global/cs/>  
(Ce site n'est toutefois disponible qu'en anglais.)

- La connexion Wi-Fi Direct tout en utilisant la fonctionnalité du Réseau Domestique n'est que temporaire, et la méthode de connexion réseau revient sur sa configuration d'origine en quittant.
- En fonction du dispositif ou de l'environnement de connexion, la vitesse de transfert des données peut diminuer.
- Selon les contenus et l'équipement connecté, la lecture peut être impossible.
- Les éléments affichés en gris sur l'écran ne peuvent pas être lus par cet appareil.
- Cet appareil peut être lu via un équipement connecté uniquement s'il est contrôlé à l'aide de DMC.

# “HDMI CEC”

Cet appareil prend en charge la fonction “HDMI CEC” (Consumer Electronics Control).

**Vous pouvez utiliser cette fonction en branchant l'équipement à l'aide d'un câble HDMI\*.**

**Se reporter aux consignes d'utilisation de l'appareil branché pour les détails relatifs au fonctionnement.**

\* **BDT335** Uniquement pendant la connexion à l'aide de la prise HDMI AV OUT MAIN de cet appareil.

## Préparation

- ① Réglez “HDMI CEC” sur “Oui” (⇒ 35).  
(Le réglage par défaut est “Oui”.)
- ② Réglez les opérations “HDMI CEC” sur l'équipement branché (le téléviseur par exemple).
- ③ Allumez tous les appareils compatibles “HDMI CEC” et sélectionnez le canal d'entrée de cette unité sur le téléviseur branché de sorte que la fonction “HDMI CEC” fonctionne correctement.

**Répétez cette procédure lorsque les connexions ou les paramètres sont changés.**

## Basculement de l'entrée automatique Allumer le lien

Lorsque la lecture commence sur l'appareil, le téléviseur commutera automatiquement le canal d'entrée et l'écran de cet appareil s'affichera.

De plus, si le téléviseur est éteint, il se rallumera automatiquement.

- **BDT335** Lorsque “Mode sortie HDMI(SUB)” (⇒ 31) est configuré sur “Normal” et que l'alimentation du dispositif raccordé à la HDMI AV OUT SUB est en marche, l'alimentation liée au dispositif raccordé à la HDMI AV OUT MAIN ne fonctionnera pas.

## Eteindre le lien

Tous les équipements connectés compatibles avec “HDMI CEC”, y compris cette unité, s'éteignent automatiquement lorsque vous éteignez le téléviseur.



- Le fonctionnement ne peut être garanti sur tous les dispositifs HDMI CEC.

# Menu Option

Une variété d'opérations de lecture et de réglages peuvent être effectuées à partir de ce menu. Les options disponibles diffèrent en fonction du contenu qui est lu et de l'état de l'appareil.

## A propos du Mode Multi-utilisateurs

 : Les réglages des éléments avec cette indication sont sauvegardés par les utilisateurs respectifs enregistrés dans le menu ACCUEIL.

Veillez vous reporter à la page 19 pour de plus amples détails sur l'enregistrement et le changement d'utilisateur.

## 1 Appuyez sur [OPTION].

- Pour jouer de la musique, sélectionnez "Paramètres de lecture" et appuyez sur [OK].

Ex: BD-Vidéo

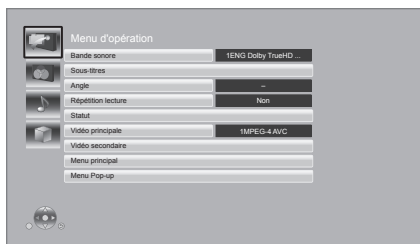

## 2 Sélectionnez un élément et modifiez les réglages.

### Pour quitter l'écran

Appuyez sur [OPTION].

Concernant la Langue : (⇒ 45)

## Menu d'opération

### ■ Bande sonore

Affiche ou change la bande-son.

### ■ Canal audio

Sélectionne le numéro du canal audio.

### ■ Sous-titres

Changez les paramètres du sous-titrage.

### ■ Angle

Sélectionnez le numéro d'angle.

### ■ Répétition lecture

Sélectionne l'élément à répéter.

- Les éléments affichés varient en fonction du type de support.
- Sélectionnez "Non" pour annuler.

### ■ Aléatoire

Sélectionne ou non la lecture aléatoire.

### ■ Démarrer diapor.

Démarré le diaporama.

### ■ Statut

Affiche les messages d'état.

### ■ Pivoter à DROITE

### ■ Pivoter à GAUCHE

Faites pivoter l'image fixe.

### ■ Fond d'écran

Met l'image fixe comme papier peint du menu ACCUEIL. (⇒ 18)

### ■ Enregistrement icône

Définissez l'image fixe en tant que votre icône d'utilisateur. (⇒ 19)

### ■ Vidéo

La méthode d'enregistrement de la vidéo original apparaît.

### ■ Vidéo principale

Le mode d'enregistrement de la vidéo principale originale apparaît.

### ■ Vidéo secondaire

Vidéo	Activez/désactivez les images. La méthode d'enregistrement de la vidéo original apparaît. <ul style="list-style-type: none"> <li>• Pendant la recherche/le ralenti ou l'image-par-image, seul la première vidéo est affichée.</li> </ul>
Bande sonore	Sélectionnez l'activation/désactivation de l'audio et de la langue.

### ■ Menu principal

Afficheur Menu principal.

### ■ Menu Pop-up

Afficheur Menu Pop-up.

### ■ Menu

Afficheur Menu.

## Paramètres image

### ■ Mode image

Sélectionnez le mode de qualité de l'image pendant la lecture.

- Si vous sélectionnez "User", vous pouvez changer des paramètres dans "Réglage Image".

### ■ Réglage Image

Il est possible d'effectuer des réglages spécifiques de la qualité de l'image.

### ■ Progressif

Sélectionnez la méthode de conversion du signal progressif en fonction du type de contenu lu.

- Si la vidéo est perturbée lorsqu'on a sélectionné "Auto", sélectionnez "Vidéo" ou "Film" d'après le contenu à lire.

### ■ 24p

Les films et autres contenus enregistrés sur DVD-Video à 24p sont reproduits à 24p.

- Ceci fonctionne uniquement dans les cas suivants:
  - **BDT335** lorsque "Sortie 24p(4K)/24p" est paramétré sur "24p(4K)" ou sur "24p" (⇒ 30) et que le disque enregistré à une vitesse de 60 champs par seconde est lu.
  - **BDT235** | **BDT234** lorsque "Sortie 24p" est paramétré sur "Oui" (⇒ 30) et que le disque enregistré à une vitesse de 60 champs par seconde est lu.
- Cela pourrait ne pas fonctionner avec les contenus PAL.

### ■ Réinitialiser aux paramètres image par défaut

Restauration de tous les réglages vidéo à leurs valeurs d'usine.

## Paramètres son

### ■ Optim. Dial.

Le volume du canal central est augmenté pour que le dialogue soit plus facile à entendre.

- Cette fonction est active pour le son multicanal provenant de la prise HDMI AV OUT uniquement lorsque la "Sortie audio numérique" est paramétrée sur "PCM" (⇒ 31).

## Réglages 3D

### ■ Type de sortie

<b>Original</b>	Garde le format original de l'image.
<b>Côte à côte</b>	Format d'image 3D comprenant des écrans à gauche et à droite.
<b>2D vers 3D</b>	Convertit des images 2D en effet 3D.

### ■ Distance

Règle la quantité de perception de la profondeur.

### ■ Niveau d'affichage

La position 3D pour le menu Option ou l'écran de messages etc peut être ajustée durant la lecture en 3D.

# Menu de réglage

Modifiez les paramètres de l'appareil si nécessaire. Les paramètres restent intacts même si vous faites basculer l'unité en mode de veille.

Certains éléments dans le menu Réglages sont communs au menu Option. Vous pouvez obtenir le même effet à partir des deux menus.

## A propos du Mode Multi-utilisateurs

 : Les réglages des éléments avec cette indication sont sauvegardés par les utilisateurs respectifs enregistrés dans le menu ACCUEIL. Veuillez vous reporter à la page 19 pour de plus amples détails sur l'enregistrement et le changement d'utilisateur.

- 1 Appuyez sur [HOME].
- 2 Appuyez sur [OK] pour sélectionner "Configuration".
- 3 Sélectionnez "Réglages lecteur".

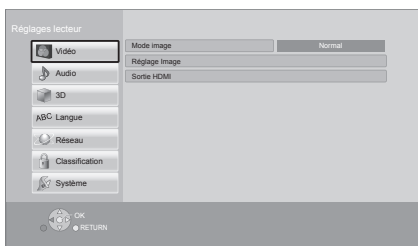

- 4 Sélectionnez un élément et modifiez les réglages.

**Pour quitter l'écran**  
Appuyez sur [HOME].

## Vidéo

- **Mode image**  (⇒ 29)
- **Réglage Image**  (⇒ 29)

## ■ Sortie HDMI

Appuyez sur [OK] pour afficher les réglages suivants:

### ➤ Format vidéo HDMI

Les éléments pris en charge par les périphériques connectés sont indiqués à l'écran comme "\*". Si un quelconque élément sans "\*" est sélectionné, les images peuvent être déformées.

- Si "Automatique" est sélectionné, il sélectionne automatiquement la meilleure résolution adaptée au téléviseur connecté.
- Pour profiter d'une définition vidéo convertie en 1080p, vous devez connecter l'appareil directement à une HDTV (Téléviseur Haute Définition) compatible 1080p. Si cette unité est reliée à une HDTV par un autre dispositif, l'autre doit également être compatible 1080p.

### ➤ Sortie 24p(4K)/24p BDT335

Ce paramètre sert à sélectionner la méthode de sortie d'un contenu enregistré en 24p\*, comme les films.

<b>24p(4K)</b>	Retransmet les signaux en les convertissant à 4K* <sup>2</sup> .
<b>24p</b>	Retransmet en 24.

- Raccordez le téléviseur compatible pour chaque sortie (4K ou 1080/24p) à la prise HDMI AV OUT MAIN de cet appareil.
- "24p(4K)" fonctionne uniquement pour lire en 2D.
- Pour visionner un DVD-Vidéo, mettez ce paramètre sur "24p(4K)" ou "24p", puis "24p" dans "Paramètres image" (⇒ 29) sur "Oui".
- Lorsque des images BD-Vidéo/DVD-Vidéo autres que 24p sont lues, elles sont reproduites en 60p.

### ➤ Sortie 24p BDT235 BDT234

Lorsque cet appareil est raccordé à un téléviseur qui prend en charge la sortie 1080/24p, les films et autres matériaux enregistrés en 24p\*<sup>1</sup> sont retransmis en 24p.

- Lors de la lecture de DVD-Vidéo, paramétrez sur "Oui" puis paramétrez "24p" dans "Paramètres image" (⇒ 29) sur "Oui".
- Lorsque des images BD-Vidéo/DVD-Vidéo autres que 24p sont lues, elles sont reproduites en 60p.

<sup>\*1</sup> Une image à balayage progressif enregistrées à une fréquence de 24 images par seconde (films cinématographiques). De nombreux films BD-Video sont enregistrés en 24 images/seconde en conformité avec les matériaux de films.

<sup>\*2</sup> Une technologie de haute résolution de l'image/affichage d'environ 4000 (largeur) × 2000 (hauteur) pixels.

---

**➤ Mode couleur HDMI**

Ce paramètre sert à sélectionner la conversion couleur-espace du signal de l'image.

---

**➤ Sortie couleur intense**

Ce réglage sert à sélectionner l'emploi ou non de la sortie Deep Colour lorsqu'un téléviseur qui prend en charge la Deep Colour est branché.

---

**➤ Contenus type signaux**

En fonction du contenu à lire, le téléviseur diffusera en se basant sur la méthode parfaite lorsqu'un téléviseur prenant en charge cette fonction est connecté.

---

**➤ Mode sortie HDMI(SUB) BDT335**

Réglez pour reproduire la vidéo à partir de la prise HDMI AV OUT SUB ou pas.

---

## Audio

**■ Optim. Dial.  (⇌ 29)**

---

**■ Compression dynamique**

Vous pouvez écouter à bas volume tout en percevant clairement les dialogues.

(Dolby Digital, Dolby Digital Plus et Dolby TrueHD uniquement)

- "Automatique" est efficace uniquement lorsqu'on lit du Dolby TrueHD.
- 

**■ Sortie audio numérique**

Appuyez sur [OK] pour afficher les réglages suivants:

---

**➤ Dolby D/Dolby D +/Dolby TrueHD**
**➤ DTS/DTS-HD**

Sélectionnez le signal audio à reproduire.

- Sélectionnez "PCM", si l'équipement connecté ne peut pas décoder le format audio respectif. Cet appareil décode le format audio et transmet à l'équipement connecté.
  - Le fait de ne pas effectuer les réglages adéquats peut donner lieu à des bruits.
- 

**➤ Piste sonore secondaire BD-Vidéo**

Sélectionnez ou non le mixage des audio primaire et secondaire (y compris le cliquetis sonore).

Si "Non" est sélectionné, l'appareil se contente de reproduire l'audio primaire.

---

**➤ Sortie audio HDMI**

Ce réglage choisi s'il convient d'effectuer la sortie audio à partir du HDMI.

- Sélectionnez "Non" lorsque le téléviseur est connecté à cet appareil par une prise HDMI AV OUT, et que cet appareil est aussi connecté à d'autres équipements, comme un amplificateur/récepteur par une prise OPTICAL.
-

### ■ Réduc. échantillonnage PCM

Sélectionnez la manière de reproduire le son avec une fréquence d'échantillonnage de 96 kHz pour la reproduction PCM provenant de la prise OPTICAL.

- Si "Oui" est sélectionné, les signaux qui sont convertis à 48 kHz sont reproduits.
- Si "Non" est sélectionné et que l'appareil connecté ne peut prendre en charge 96 kHz, le son ne sera pas reproduit normalement.
- Les signaux sont convertis en 48 kHz malgré les réglages dans les cas suivants:
  - lorsque les signaux ont une fréquence d'échantillonnage de 192 kHz
  - lorsque le disque est protégé contre la copie
  - lorsque "Piste sonore secondaire BD-Vidéo" est réglé sur "Oui"

### ■ Downmix

Sélectionnez le système down-mix de multicanaux pour un son à 2 canaux.

- Sélectionnez "Surround encodé", lorsque l'appareil connecté peut accueillir la fonction surround virtuelle.
- L'effet "downmix" n'est pas disponible si "Sortie audio numérique" est paramétré sur "Bitstream".
- Le son est sorti en "Stéréo" dans les cas suivants:
  - Lecture AVCHD
  - Lecture d'audio secondaire (y compris le cliquetis sonore).

### ■ DTS Neo:6

Le son sur 2 canaux (2.1) est étendu à 7 canaux (7.1) avant sa sortie.

- Cette fonction est efficace pour le son provenant de la prise HDMI uniquement lorsque "Sortie audio numérique" est paramétré sur "PCM".

## 3D

### ■ Méthode de lecture disque 3D

Sélectionnez la méthode de lecture du logiciel vidéo compatible 3D.

### ■ Sortie 3D AVCHD

Sélectionnez le mode de sortie des vidéos 3D AVCHD.

### ■ Message affiché pour la 3D

Réglez pour afficher ou cacher l'écran d'avertissement du visionnage en 3D lors de la lecture du logiciel vidéo compatible 3D.

### ■ Niveau d'affichage (⇨ 29)



## Langue

### ■ Préférence bande sonore

Choisissez la langue de l'audio.

- Si "Originale" est sélectionné, la langue originale de chaque disque est choisie.
- Saisissez un code (⇒ 45) lorsque vous sélectionnez "Autre \*\*\*\*\*".

### ■ Préférence pour les sous-titres

Choisissez la langue pour les sous-titres.

- Si "Automatique" est sélectionné et la langue choisie pour "Préférence bande sonore" n'est pas disponible, les sous-titres apparaissent automatiquement dans cette langue s'ils sont disponibles sur ce disque.
- Saisissez un code (⇒ 45) lorsque vous sélectionnez "Autre \*\*\*\*\*".

### ■ Préférence menus disque

Choisissez la langue des menus de disques.

- Saisissez un code (⇒ 45) lorsque vous sélectionnez "Autre \*\*\*\*\*".

### ■ Texte sous-titre

Sélectionnez l'élément qui convient en fonction de la langue utilisée pour le sous-titrage d'un fichier MKV/ Xvid.

- L'élément est affiché uniquement après la lecture d'un fichier.

### ■ Langue à l'écran

Choisissez la langue de ces menus et les messages d'affichage à l'écran.

## Réseau

### ■ Réglage facile du réseau (⇒ 14)

#### ■ Configuration réseau

Effectuer individuellement des réglages liés au réseau. Appuyez sur [OK] pour afficher les réglages suivants:

##### ➤ Mode connexion LAN

Sélectionnez le mode de connexion au réseau local (LAN).

- Sélectionnez "Appareil sans fil principal" lorsque vous effectuez une connexion sans fil directe entre cet appareil et un Réseau Domestique. La connexion Internet n'est pas disponible lorsque cet élément est sélectionné.

##### ➤ Réglages sans fil

Ceci permet la configuration du routeur sans fil et de la connexion. Il est possible d'effectuer le contrôle de la configuration et de l'état de la connexion en cours.

Appuyez sur [OK] pour afficher les réglages suivants:

##### ■ Réglage de la connexion

L'assistant de connexion du routeur sans fil s'affichera.

##### ■ Réglage mode vitesse x2 (2,4 GHz)

Définit la vitesse de connexion pour un format sans fil 2,4 GHz.

- Lorsque vous effectuez la connexion en utilisant le "Mode vitesse x2 (40MHz)", les 2 canaux utilisent la même fréquence, et par conséquent il existe un grand risque d'interférence à la réception. Ceci peut créer la chute de la vitesse de connexion ou bien la rendre instable.

##### ➤ Configuration adresse IP / DNS

Cela sert à contrôler l'état de la connexion du réseau et à régler l'adresse IP et celle liée au DNS.

Appuyez sur [OK] pour afficher les réglages respectifs.

##### ➤ Configuration serveur Proxy

Cela sert à contrôler l'état de la connexion avec un serveur Proxy et à effectuer des réglages.

Appuyez sur [OK] pour afficher les réglages respectifs.

### ➤ Réglages du Service réseau (⇒ 23) (VIERA Connect)

Appuyez sur [OK] pour afficher les réglages suivants:

#### Fuseau Horaire

Définit l'heure de l'appareil en fonction de votre situation géographique.

- Certains contenus VIERA Connect nécessitent de définir le fuseau horaire. Définissez ce fuseau horaire si nécessaire.

#### Heure d'été

Sélectionnez "Oui" pour utiliser l'heure d'été.

### ➤ Connexion lecteur réseau

Il est possible d'accéder au dossier partagé d'un équipement qui ne prend pas en charge DLNA, comme le système d'exploitation Windows XP, et de lire des vidéos, images, et de la musique sur cet appareil.

Pour la configuration et la méthode d'opération de l'équipement connecté, consultez le site web suivant.

<http://panasonic.jp/support/global/cs/>

(Ce site n'est toutefois disponible qu'en anglais.)

### ➤ Réglages appareil à distance (⇒ 26)

Appuyez sur [OK] pour afficher les réglages suivants:

#### Opération appareil à distance

Permet d'opérer à l'aide de DMC.

- Si "Oui" est sélectionné, "Démarrage rapide" sera activé.

#### Entrer le nom d'un appareil

Configurez le nom de cet appareil qui sera affiché sur l'équipement connecté.

### Type d'enregistrement

<b>Automatique</b>	Permet la connexion de tout équipement qui accède à cet appareil.
<b>Manuel</b>	Règle la permission de la connexion individuelle de l'équipement qui accède à cet appareil.

#### Liste appareils à distance

L'inscription/désinscription de l'équipement affiché peut être effectué si "Manuel" dans "Type d'enregistrement" est sélectionné.

### ➤ Accès Internet BD-Live (⇒ 22)

Vous pouvez restreindre l'accès à Internet quand les fonctions BD-Live sont utilisées.

- Si "Limité" est sélectionné, l'accès à Internet est autorisé uniquement pour des contenus BD-Live ayant des certificats de propriété de contenu.

## Classification

Le mot de passe des éléments suivants est commun. N'oubliez pas votre mot de passe.

#### ■ Évaluation DVD-Vidéo

Réglez un niveau de contrôle d'accès pour limiter la lecture du DVD-Vidéo.

#### ■ Restrictions BD-Vidéo

Règle une limite d'âge pour la lecture de la BD-vidéo.

#### ■ Verrouillage du Service réseau

Vous pouvez restreindre l'utilisation de VIERA Connect.

## Système

### ■ Réglage facile

Vous pouvez effectuer des réglages de base.



### ■ Paramètres TV

Appuyez sur [OK] pour afficher les réglages suivants:

#### ➤ Aspect TV

Réglez pour faire correspondre le type de téléviseur branché.

Lorsqu'il est connecté à un téléviseur à aspect 4:3 en lecture d'image à format 16:9:

<b>4:3 Pan. &amp; balay.</b>	<p>Les côtés sont coupés de façon que l'image puisse remplir l'écran. En cas de lecture d'un BD-Vidéo, il sera reproduit comme "4:3 Boîte lettres".</p> 
<b>4:3 Boîte lettres</b>	<p>Des lignes noires apparaissent en haut et en bas de l'image.</p> 

Lorsqu'il est connecté à un téléviseur à grand écran 16:9 et en lecture d'image au format 4:3:

<b>16:9</b>	La vidéo est affichée au format 4:3 au centre de l'écran.
<b>16:9 plein écr.</b>	la vidéo s'affiche comme une image étirée à l'horizontale en 16:9.

#### ➤ Système TV

Effectuez les réglages de manière à ce que cela corresponde au système TV du téléviseur connecté.

#### ➤ Fonction écran de veille

Cette fonction vous évite de faire face à un rochage à l'écran.

- Lorsqu'elle est réglée sur "Oui":  
Si une liste du contenu à lire s'affiche et qu'aucune opération n'est effectuée pendant 10 minutes ou plus, l'écran commute automatiquement sur le menu ACCUEIL.
- Pendant la lecture et la pause, etc., cette fonction n'est pas disponible.

#### ➤ Affichage à l'écran

Choisissez si vous voulez afficher les messages d'état automatiquement.

#### ➤ HDMI CEC

Réglé pour utiliser la fonction "HDMI CEC" une fois connecté avec un câble HDMI à un périphérique qui prend en charge "HDMI CEC".

- Sélectionnez "Non" lorsque vous ne souhaitez pas utiliser "HDMI CEC".

### ■ Paramètres de l'unité

Appuyez sur [OK] pour afficher les réglages suivants:

#### ➤ Disque mixte

Sélectionnez le contenu à lire sur des disques contenant des fichiers de données et de la Vidéo.

- Si "MP3/JPEG/MKV" est sélectionné, la fonction du menu vidéo (sauf MKV/Xvid) ne peut pas être lue.
- Si "BD-DAV/AVCHD" est sélectionné, le fichier de données ne peut être lu.

#### ➤ Affichage panneau avant

Change la luminosité de l'affichage de l'unité.

- Si "Automatique" est sélectionné, l'afficheur est réglé sur lumineux et seulement atténué durant la lecture.

#### ➤ LED bleue BDT335

Définit si la LED bleue au centre de cet appareil doit être allumée lorsqu'il est en marche.

#### ➤ Contrôle LED HDMI(SUB) V.OFF BDT335

Définit si allumer la LED HDMI (SUB) V.OFF ou pas.

- Ceci s'allumera si "Mode sortie HDMI(SUB)" (⇒ 31) est réglé sur "V.OFF(Vidéo non)", et si l'appareil connecté à la prise HDMI AV OUT SUB est allumé.

#### ➤ Éditer les informations utilisateur

Modifiez les informations de l'utilisateur enregistré dans le menu ACCUEIL.

### ■ Bannières de démarrage

Choisit si afficher la bannière une fois cet appareil allumé. (⇒ 18)

### ■ Démarrage rapide

Accélère le démarrage quand l'appareil est en mode veille.

- Lorsque réglée sur "Oui", l'unité de commande interne sera optimisée et la consommation électrique au ralenti augmentera par rapport à lorsqu'elle est réglée sur "Non". (à propos de la consommation électrique ⇒ 43)

### ■ Télécommande

Changez le code de télécommande si d'autres produits Panasonic réagissent avec cette télécommande.

### ■ Mise à jour du firmware (⇒ 16)

Appuyez sur [OK] pour afficher les réglages suivants:

#### ➤ Vérification de la mise à jour auto.

Quand l'appareil reste connecté à Internet, il contrôle l'existence d'une version plus récente du logiciel quand on l'allume et vous pouvez mettre à jour le logiciel si nécessaire.

#### ➤ Mettre à jour maintenant

Vous pouvez mettre le micrologiciel à jour manuellement si une mise à jour est disponible.

### ■ Information système

Appuyez sur [OK] pour afficher les réglages suivants:

#### ➤ Licence logicielle

Les informations relatives aux logiciels utilisés par cette unité s'affichent.

#### ➤ Informations sur la version du firmware

Affiche la version du firmware de cet appareil et du module LAN sans fil.

### ■ Réglages par défaut

Ceci restaure toutes les valeurs, dans les menus Réglage et Option, aux réglages par défaut, à l'exception de certains réglages de réseau, des classements, du code de la télécommande, de la langue, etc.

# Guide de résolution des pannes

**Avant de demander une réparation, veuillez effectuer les vérifications suivantes.**

**Si le problème n'est pas résolu, consultez votre revendeur pour avoir des instructions.**

## Le dernier micrologiciel est-il installé?

Panasonic améliore de façon constante le firmware de l'appareil afin de s'assurer que ses clients bénéficient d'une technologie de pointe. (⇒ 16)

**Ce qui suit n'indique pas un problème avec cet appareil:**

- Sons réguliers de rotation du disque.
- Perturbation du disque pendant la recherche.
- Déformation de l'image pendant le remplacement des disques 3D.

## ■ L'appareil ne répond pas à la télécommande ou aux boutons du panneau avant.

Débrancher le cordon d'alimentation secteur, attendez 1 minute, puis branchez à nouveau le cordon d'alimentation secteur.

### ■ Impossible d'éjecter le disque.

- ① Allumez l'appareil.
- ② Appuyez simultanément sur [OK], la touche jaune et la touche bleue de la télécommande pendant plus de 5 secondes.
  - "00 RET" s'affiche sur l'afficheur de l'appareil.
- ③ Appuyez de façon répétée sur [▶] (droite) de la télécommande jusqu'à ce que "06 FTO" apparaisse sur l'afficheur de l'appareil.
- ④ Appuyez sur [OK].

## Fonctionnement général

**Pour revenir aux réglages d'usine.**

- Sélectionnez "Oui" dans "Réglages par défaut" du menu Configuration. (⇒ 36)

**Pour ramener tous les réglages sur leur valeur d'usine.**

- Réglez l'unité ainsi qu'il suit:
  - ① Allumez l'appareil.
  - ② Appuyez simultanément sur [OK], la touche jaune et la touche bleue de la télécommande pendant plus de 5 secondes.
    - "00 RET" s'affiche sur l'afficheur de l'appareil.
  - ③ Appuyez de façon répétée sur [▶] (droite) de la télécommande jusqu'à ce que "08 FIN" apparaisse sur l'afficheur de l'appareil.
  - ④ Appuyez sur [OK] pendant au moins 5 secondes.

**La télécommande ne fonctionne pas correctement.**

- Changez les piles de la télécommande. (⇒ 5)
- La télécommande et l'appareil principal utilisent des codes différents.
  - Si "SET □" s'affiche sur l'afficheur de l'appareil lorsqu'on pousse sur le bouton de la télécommande, changez le code de la télécommande.
  - Appuyez sur [OK] et sur le numéro affiché ("□") pendant au moins 5 secondes.

**Le mode tuner TV n'est pas affiché lorsque le téléviseur est allumé.**

- Ce phénomène peut se produire en fonction des réglages du téléviseur lorsque "Démarrage rapide" est réglé sur "Oui".
- En fonction du téléviseur, ce phénomène peut être évité en raccordant de nouveau le câble HDMI sur une entrée HDMI différente ou en changeant le paramètre de connexion automatique HDMI.

**Vous avez oublié votre mot de passe de censure parentale (niveaux de classement).**

**Le seul recours est d'annuler le verrouillage par niveau de classement.**

- Ce réglage reprendra alors sa valeur d'usine.
  - ① Allumez l'appareil.
  - ② Appuyez simultanément sur [OK], la touche jaune et la touche bleue de la télécommande pendant plus de 5 secondes.
    - "00 RET" s'affiche sur l'afficheur de l'appareil.
  - ③ Appuyez de façon répétée sur [▶] (droite) de la télécommande jusqu'à ce que "03 VL" apparaisse sur l'afficheur de l'appareil.
  - ④ Appuyez sur [OK].

**Cet appareil ne reconnaît pas correctement la connexion USB.**

- Déconnectez et reconnectez le câble USB. Si la connexion n'est toujours pas reconnue, éteignez et rallumez de nouveau cet appareil.
- Les dispositifs USB peuvent ne pas être reconnus par cet appareil s'ils sont connectés en utilisant les choses suivantes:
  - un concentrateur (hub) USB
  - un câble d'extension USB autre que celui fourni avec l'Adaptateur de Réseau Local (LAN) Sans Fil DY-WL5 (en option)
- Si vous raccordez un disque dur USB à cet appareil, utilisez le câble USB fourni avec le disque dur.
- Lorsque vous branchez un DD USB, utilisez le port USB de droite (USB2). (⇒ 17)

## Vidéo

**Les images de cet appareil ne s'affichent pas sur le téléviseur.**

**L'image est déformée.**

- Une résolution incorrecte est sélectionnée dans "Format vidéo HDMI". Réinitialisez l'appareil de la façon suivante:
  - ① Allumez l'appareil.
  - ② Appuyez simultanément sur [OK], la touche jaune et la touche bleue de la télécommande pendant plus de 5 secondes.
    - "00 RET" s'affiche sur l'afficheur de l'appareil.
  - ③ Appuyez de façon répétée sur [▶] (droite) de la télécommande jusqu'à ce que "04 PRG" apparaisse sur l'afficheur de l'appareil.
  - ④ Appuyez sur [OK] pendant au moins 5 secondes. Réglez à nouveau l'élément. (⇒ 30)
    - Si les modes audio Dolby Digital Plus, Dolby TrueHD et DTS-HD ne sont pas reproduits correctement, sélectionnez "Oui" dans "Réglages par défaut" et effectuez les paramétrages adéquats. (⇒ 36)
- L'appareil et le téléviseur utilisent des systèmes vidéo différents.
  - ① Allumez l'appareil.
  - ② Appuyez simultanément sur [OK], la touche jaune et la touche bleue de la télécommande pendant plus de 5 secondes.
    - "00 RET" s'affiche sur l'afficheur de l'appareil.
  - ③ Appuyez de façon répétée sur [▶] (droite) de la télécommande jusqu'à ce que "05 P/N" apparaisse sur l'afficheur de l'appareil.
  - ④ Appuyez sur [OK] pendant au moins 5 secondes. Le système commute de PAL à NTSC ou inversement.
- Le système utilisé sur le disque ne correspond pas à votre téléviseur.
  - Les disques PAL ne peuvent pas être visionnés correctement sur un téléviseur NTSC.
- Lorsque "Méthode de lecture disque 3D" dans le Menu Configuration est réglé sur "Automatique", les images peuvent ne pas être reproduites à cause de la méthode de connexion. Après avoir retiré le disque de l'appareil, sélectionnez "Régler av. lect." dans le Menu Configuration, puis sélectionnez "Lecture 2D" sur l'écran de configuration affiché pour visionner des disques 3D. (⇒ 32)

- **[BDT335]** Lors d'une retransmission en 24p (4K), les images peuvent être déformées en fonction du câble HDMI. Utilisez un câble HDMI qui prend en charge la sortie en 4K.

**La vidéo n'est pas reproduite.** **[BDT335]**

- La vidéo provenant de la prise HDMI AV OUT SUB n'est pas reproduite si le "Mode sortie HDMI(SUB)" est réglé sur "V.OFF(Vidéo non)". (⇒ 31)

**La sortie de la vidéo ne se fait pas en haute définition.**

- Confirmez que le "Format vidéo HDMI" dans le menu réglages soient réglé convenablement. (⇒ 30)

**La vidéo en 3D n'est pas reproduite.**

- Raccordez un téléviseur haute-définition.
- Y a-t-il un amplificateur/récepteur ne prenant pas en charge la 3D connecté entre cet appareil et le téléviseur? (⇒ 11)
- **[BDT335]** S'il n'y a pas d'amplificateur/récepteur prenant en charge la 3D connecté à la prise HDMI AV OUT SUB, réglez le "Mode sortie HDMI(SUB)" sur "V.OFF(Vidéo non)". (⇒ 11)
- Est-ce que la configuration de cet appareil et du téléviseur est correcte? (⇒ 21)
- Est-ce que l'amplificateur/récepteur connecté entre cet appareil et le téléviseur est allumé?
- Selon le téléviseur connecté, la vidéo en cours de lecture peut devenir 2D à cause d'un changement de résolution etc. Vérifiez la configuration 3D du téléviseur.

**La vidéo 3D n'est pas retransmise correctement en 2D**

- Sélectionnez "Régler av. lect." dans le Menu Configuration, puis sélectionnez "Lecture 2D" sur l'écran de configuration affiché pour visionner des disques 3D. (⇒ 32, "Méthode de lecture disque 3D")
- Les disques qui ont des titres enregistrés en Côte à côte (2 structures d'écran) pouvant bénéficier de la 3D sont visionnés selon la configuration du téléviseur.

**Une bande noire s'affiche autour du bord de l'écran. Le format de l'écran est anormal.**

- Confirmez le bon réglage de l' "Aspect TV". (⇒ 35)
- Ajustez le réglage d'aspect du téléviseur.

## Son

### Impossible d'obtenir l'audio.

- Le son ne peut pas changer, si "Sortie audio numérique" est paramétré sur "Bitstream". Paramétrez "Sortie audio numérique" sur "PCM". (⇒ 31)

### Impossible d'entendre le type de son souhaité.

- Vérifiez les branchements et les réglages "Sortie audio numérique". (⇒ 11, 31)
- **BDT335** Pour connecter cet appareil à un téléviseur via la prise HDMI AV OUT MAIN et à l' amplificateur/ récepteur via la prise HDMI AV OUT SUB, réglez le "Mode sortie HDMI(SUB)" sur "V.OFF(Vidéo non)". (⇒ 11)
- Pour diffuser le son d'un appareil connecté via un câble HDMI, placez "Sortie audio HDMI" sur "Oui" dans le menu Configuration. (⇒ 31)

### Il n'y a aucun son provenant du téléviseur. **BDT335**

- Le son peut ne pas provenir du téléviseur si l'amplificateur/récepteur est connecté à la HDMI AV OUT SUB, et si le "Mode sortie HDMI(SUB)" (⇒ 31) est réglé sur "V.OFF(Vidéo non)". Dans ce cas, le son est émis par l'amplificateur/récepteur. Pour retransmettre le son par le téléviseur, réglez le "Mode sortie HDMI(SUB)" sur "Normal".

## Lecture

### Le disque ne peut pas être lu.

- Le disque est sale. (⇒ 5)
- Le disque n'est pas finalisé. (⇒ 7)

### Les photos (JPEG) ne sont pas lues normalement.

- Les images qui ont été éditées sur un PC, comme une image Progressive JPEG, etc., peuvent ne pas être lues.

### Je ne peux pas lire BD-Live.

- Confirmez que cet appareil soit connecté à la bande large passante d'Internet. (⇒ 13)
- Confirmez les réglages "Accès Internet BD-Live". (⇒ 34)
- Vérifiez qu'un dispositif USB est connecté à un port USB. (⇒ 17)

## Réseau

### Impossible de se connecter au réseau.

- Confirmez la connexion de réseau et les réglages.  
(⇒ 13, 14, 33)
- Il peut y avoir des obstacles qui empêchent l'appareil de détecter le réseau domestique. Rapprochez l'appareil et le routeur sans fil l'un de l'autre. Cet appareil peut être en mesure de détecter le nom de votre réseau (⇒ 15, "SSID").
- Consultez le manuel d'utilisation de chaque dispositif et connectez-les en conséquence.

---

### Impossible de lire le titre en cours.

- Vérifiez les paramètres et la connexion réseau.  
(⇒ 13, 14, 33)

---

### En utilisant une connexion LAN sans fil, la vidéo provenant d'un serveur de média certifié DLNA n'est pas lue ou bien des images de la vidéo sont perdues pendant la lecture.

- Un routeur avec un taux de transfert élevé comme un routeur sans fil de 802.11n (2,4 GHz ou 5 GHz) peut résoudre le problème. Si vous utilisez un routeur sans fil de 802.11n (2,4 GHz ou 5 GHz), il est nécessaire de régler le type de cryptage sur "AES".  
L'utilisation simultanée d'un four à micro-ondes, d'un téléphone sans fil etc. à 2,4 GHz peut causer des interruptions de connexion ou d'autres problèmes.
  - Sur l'écran "Réglages sans fil" (⇒ 33), au moins 4 indicateurs de "Réception" doivent être allumés pour que la connexion soit stable. Si 3 indicateurs ou moins sont allumés ou si la connexion est en train de s'interrompre, changez la position ou l'angle de votre routeur sans fil et voyez si l'état de connexion s'améliore. S'il n'y a aucune amélioration, connectez-vous à un réseau filaire et effectuez de nouveau la "Réglage facile du réseau" (⇒ 14).
-



# Messages

Vérifiez ce qui suit lorsque les messages ou les codes de service s'affichent sur l'écran ou sur l'afficheur de l'appareil.

## Sur le téléviseur

### Lecture impossible.

- Vous avez inséré un disque incompatible.

### Lecture impossible sur ce lecteur.

- Vous avez essayé de lire une image non compatible.
- Vérifiez que "SD" sur l'afficheur de l'appareil n'est pas affiché et réintroduisez la carte.

### Aucun disque inséré.

- Le disque peut avoir été inséré à l'envers.

### ⊘ Cette opération n'est pas disponible.

- Certaines opérations ne sont pas prises en charge par l'appareil. (Par exemple, ralenti arrière, etc.)

### L'adresse IP n'est pas configurée.

- "Adresse IP" sous "Configuration adresse IP / DNS" est "---. ---. ---. ---". Paramétrez "Adresse IP", "Masque de sous-réseau", et "Adresse Passerelle". (Sélectionnez l'acquisition automatique de l'adresse si nécessaire.)

### Le point d'accès sans fil dispose actuellement d'un réglage réseau à faible sécurité. Il est recommandé de configurer sur un réglage plus élevé.

- Paramétrez un niveau de sécurité élevé pour le réseau en vous référant au mode d'emploi du routeur sans fil.

## Sur l'afficheur de l'appareil

### NET

- Pendant la connexion à un réseau.

### No PLAY

- Il y a une restriction d'affichage sur une BD-Vidéo ou DVD-Vidéo. (⇒ 34)
- Le support est sale ou rayé. L'appareil ne peut pas le lire.

### REMOVE

- Le dispositif USB absorbe trop d'électricité. Enlevez le dispositif USB.

### SET □

("□" représente un numéro.)

- La télécommande et l'unité centrale utilisent des codes différents. Modifier le code sur la télécommande.  
Appuyez et maintenez [OK] et le bouton numéroté indiqué au même moment pendant plus de 5 secondes.



### U59

- La température de cet appareil est élevée et il se met en veille pour des raisons de sécurité. Patientez environ 30 minutes. Choisissez un endroit bien ventilé pour installer l'appareil.

### H□□ ou F□□

("□" représente un numéro.)

- Il se passe quelque chose d'inhabituel.
- Contrôlez l'appareil en vous servant du guide de dépannage. Si le code de service reste affiché, procédez comme suit.
  - ① Débranchez le cordon d'alimentation de la prise secteur, patientez quelques secondes, puis rebranchez-le.
  - ② Appuyez sur [⏻/|] pour allumer l'appareil.

Si le code de service reste affiché malgré la procédure ci-dessus, contactez votre service après vente. Lors de votre appel au SAV, précisez le code de service affiché.

**START**

- Le système est redémarré lors de la mise à jour du logiciel. N'éteignez pas l'appareil.

---

**UPD□/□**

("□" représente un numéro.)

- Le micrologiciel a été mis à jour.  
Veuillez ne pas couper l'alimentation.

---

**FIN**

- La mise à jour du logiciel est terminée.
-

# Caractéristiques

General	
Système du signal	PAL/NTSC
Plage de température de fonctionnement	+5 °C à +35 °C
Plage d'humidité de fonctionnement	10 % à 80 % d'humidité relative (sans condensation)
Sortie audio numérique	Sortie numérique optique (Prise optique)
Sortie AV HDMI	Connecteur de sortie: BDT335 Type A (19 broches) 2 système BDT235 BDT234 Type A (19 broches) 1 système
Logement de la carte SD	1 système
Port USB	USB2.0 2 système
Ethernet	10BASE-T/100BASE-TX 1 système
Réseau local (LAN) sans fil	Conformité à la norme: IEEE802.11 a/b/g/n  Portée de la fréquence: Bande 2,4 GHz/5 GHz  Sécurité: WPA™/WPA2™ (Type de cryptage: TKIP/AES, Type d'authentification: PSK, WEP (64 bits/128 bits)
Caractéristique LASER	Produit LASER de Classe 1 Longueur d'onde: 785 nm (CDs)/660 nm (DVDs)/405 nm (BDs) Energie laser: Aucune radiation dangereuse n'est émise avec la protection de sécurité
Alimentation	Secteur 220 V à 240 V, 50 Hz
Consommation d'énergie	Environ 18 W
Consommation électrique en mode veille	Environ 0,5 W
Consommation électrique en mode veille du démarrage rapide	BDT335 Environ 6 W BDT235 BDT234 Environ 5,5 W
Dimensions (L×H×P) compris les parties en saillie	430 mm×41 mm×184 mm
Masse	BDT335 Environ 1,6 kg BDT235 BDT234 Environ 1,4 kg

- Les spécifications sont sujettes à modifications sans préavis.

## Formats des fichiers

Formats des fichiers	Extension	Informations de référence
MP3	“.MP3”, “.mp3”	Cet appareil prend en charge les marqueurs ID3, mais seuls les titres, le nom des artistes et le nom des albums peuvent s'afficher.
JPEG	“.JPG”, “.jpg”	<ul style="list-style-type: none"> <li>• Le format MOTION JPEG et Progressive JPEG ne sont pas pris en charge.</li> <li>• Vous pouvez ne pas être en mesure de lire le fichier si vous avez édité la structure du dossier ou le nom du fichier sur un ordinateur ou un autre appareil.</li> </ul>
MKV	“.MKV”, “.mkv”	<ul style="list-style-type: none"> <li>• Le fichier vidéo et le fichier de sous-titrage se trouvent dans le même dossier, et les noms de fichiers sont identiques, sauf pour les extensions de fichier.</li> <li>• Certains fichiers MKV/ Xvid pourraient ne pas être lus, en fonction de la résolution vidéo et du taux de trame.</li> </ul>
	Fichier de sous-titrage “.SRT”, “.srt”, “.SSA”, “.ssa”, “.ASS”, “.ass”	
Xvid	“.AVI”, “.avi”	<ul style="list-style-type: none"> <li>• Certains fichiers MKV/ Xvid pourraient ne pas être lus, en fonction de la résolution vidéo et du taux de trame.</li> </ul>
	Fichier de sous-titrage “.SRT”, “.srt”, “.SUB”, “.sub”, “.TXT”, “.txt”	
FLAC	“.FLAC”, “.flac”	Taux d'échantillonnage maximum: 192 kHz/24 bits
WAV	“.WAV”, “.wav”	Taux d'échantillonnage maximum: 192 kHz/24 bits
MPO	“.MPO”, “.mpo”	Image fixe 3D
AAC	“.M4A”, “.m4a”, “.AAC”, “.aac”	Cet appareil prend en charge les métadonnées (tags) ID3. Taux d'échantillonnage maximum: 48 kHz/320 kops
WMA	“.WMA”, “.wma”	Cet appareil prend en charge les métadonnées (tags) ID3. Taux d'échantillonnage maximum: 48 kHz/355 kops

- Avec certains états d'enregistrement et structures de dossiers, l'ordre de lecture peut varier ou la lecture peut être impossible.

## Informations audio

La reproduction audio diffère en fonction des prises connectées à l'amplificateur/récepteur et des réglages sur l'appareil. (⇒ 31, "Sortie audio numérique")

- Le nombre de canaux listés est le nombre maximum possible de canaux de sortie lorsqu'il est connecté à un amplificateur/récepteur compatible avec le format audio respectif.

	Prise	"Sortie audio numérique"	
		"Bitstream"	"PCM"
Canal de sortie	HDMI AV OUT	Reproduction par audio original <sup>1</sup>	BD-Vidéo : PCM sur 7.1 canaux <sup>1*2*3</sup> DVD-Vidéo : PCM sur 5.1 canaux <sup>3</sup>
	OPTICAL	Dolby Digital/ DTS Digital Surround	PCM "down-mixé" (fusion des canaux) sur 2 canaux.

<sup>1</sup> Si "Piste sonore secondaire BD-Vidéo" est réglé sur "Oui", le son sera reproduit en Dolby Digital, DTS Digital Surround ou en 5.1 canaux PCM.

<sup>2</sup> [BDT235](#) | [BDT234](#) Le nombre maximum possible de son Dolby est 5.1 canaux PCM.

<sup>3</sup> Lorsque "DTS Neo:6" est paramétré sur "Cinéma" ou sur "Musique", le son sur 2 canaux (2.1) peut être étendu sur 7 canaux (7.1) et retransmis.

## Format pris en charge par le DLNA

- Les formats de fichier qui ne sont pas pris en charge par votre serveur DLNA ne peuvent pas être lus.

### Vidéo

Conteneur	Codec vidéo	Codec audio	Exemple d'extension de fichier
AVCHD	H.264	Dolby Digital	.mts
MP4	H.264	AAC	.mp4
PS	MPEG2	Dolby Digital PCM linéaire	.mpg .mpeg
TS	MPEG2 H.264	AAC Dolby Digital	.m2ts .ts

### Photo

Format	Exemple d'extension de fichier
JPEG	.jpg

### Son

Codec audio	Exemple d'extension de fichier
MP3	.mp3
FLAC	.flac
AAC	.m4a
WMA	.wma
PCM linéaire	—

## Liste des langues de l'affichage

Afficheur	Langue	Afficheur	Langue	Afficheur	Langue
ENG	Anglais	JPN	Japonais	ARA	Arabe
FRA	Français	CHI	Chinois	HIN	Hindi
DEU	Allemand	KOR	Coréen	PER	Persan
ITA	Italien	MAL	Malais	IND	Indonésien
ESP	Espagnol	VIE	Vietnamien	MRI	Maori
NLD	Néerlandais	THA	Thaï	BUL	Bulgare
SVE	Suédois	POL	Polonais	RUM	Roumain
NOR	Norvégien	CES	Tchèque	GRE	Grec
DAN	Danois	SLK	Slovaque	TUR	Turc
POR	Portugais	HUN	Hongrois	*	Autres
RUS	Russe	FIN	Finnois		

## Liste de codes de langues

Langue	Code	Langue	Code	Langue	Code
Abkhaze:	6566	Grec:	6976	Pendjabi:	8065
Afar:	6565	Groenlandais:	7576	Persan:	7065
Afrikaans:	6570	Guarani:	7178	Polonais:	8076
Albanais:	8381	Gujrati:	7185	Portugais:	8084
Allemand:	6869	Géorgien:	7565	Quéchua:	8185
Amharique:	6577	Haoussa:	7265	Rhétto-roman:	8277
Anglais:	6978	Hindi:	7273	Roumain:	8279
Arabe:	6582	Hongrois:	7285	Russe:	8285
Arménien:	7289	Hébreu:	7387	Samoan:	8377
Assamais:	6583	Indonésien:	7378	Sanscrit:	8365
Aymara:	6589	Interlingua:	7365	Serbe:	8382
Azerbaïdjanais:	6590	Irlandais:	7165	Serbo-croate:	8372
Bachkir:	6665	Islandais:	7383	Shona:	8378
Basque:	6985	Italien:	7384	Sindhi:	8368
Bengali, bangla:	6678	Japonais:	7465	Slovaque:	8375
Bhoutani:	6890	Javanais:	7487	Slovène:	8376
Bihari:	6672	Kannada:	7578	Somali:	8379
Birman:	7789	Kazakh:	7575	Souahéli:	8387
Biélorusse:	6669	Kirghiz:	7589	Soudanais:	8385
Breton:	6682	Kurde:	7585	Suédois:	8386
Bulgare:	6671	Laotien:	7679	Tadjik:	8471
Cachemirien:	7583	Latin:	7665	Tagal:	8476
Cambodgien:	7577	Lette, letton:	7686	Tamoul:	8465
Catalan:	6765	Lingala:	7678	Tatar:	8484
Chinois:	9072	Lituanien:	7684	Tchèque:	6783
Cingalais:	8373	Macédonien:	7775	Telugu:	8469
Corse:	6779	Malais:	7783	Thaï:	8472
Coréen:	7579	Malayalam:	7776	Tibétain:	6679
Croate:	7282	Malgache:	7771	Tigrigna:	8473
Danois:	6865	Maltais:	7784	Tonga:	8479
Espagnol:	6983	Maori:	7773	Turc:	8482
Espéranto:	6979	Marathe:	7782	Turkmène:	8475
Estonien:	6984	Moldave:	7779	Twi:	8487
Fidjien:	7074	Mongol:	7778	Ukrainien:	8575
Finnois:	7073	Nauri:	7865	Vietnamien:	8673
Français:	7082	Norvégien:	7879	Volapük:	8679
Frison:	7089	Néerlandais:	7876	Wolof:	8779
Féroïen:	7079	Népalais:	7869	Xhosa:	8872
Galicien:	7176	Oriya:	7982	Yiddish:	7473
Gallois:	6789	Ourdou:	8582	Yorouba:	8979
Gaélique écossais:	7168	Ouzbek:	8590	Zoulou:	9085
		Pachto, pachtou:	8083		

"AVCHD", "AVCHD 3D", "AVCHD Progressive" et "AVCHD 3D/Progressive" sont des marques commerciales de Panasonic Corporation et de Sony Corporation.

Java est une marque déposée d'Oracle et/ou de ses affiliés.

Fabriqué sous licence de Dolby Laboratories.  
Dolby et le symbole double-D sont des marques déposées de Dolby Laboratories.

Fabriqués sous licence couverte par brevet américain n°: 5,956,674; 5,974,380; 6,226,616; 6,487,535; 7,212,872; 7,333,929; 7,392,195; 7,272,567 et autres brevets américains et mondiaux délivrés et en cours de délivrance. DTS-HD, le Symbole, & DTS-HD ainsi que le Symbole ensemble sont des marques déposées & DTS-HD Master Audio est une marque commerciale de DTS, Inc. Logiciel inclus dans le produit. © DTS, Inc. Tous droits réservés.

HDMI, le logo HDMI et High-Definition Multimedia Interface sont des marques déposées ou enregistrées de HDMI Licensing LLC aux Etats-Unis et dans d'autres pays.

Ce produit est commercialisé dans le cadre de la licence de portefeuille de brevet AVC et de la licence de portefeuille de brevet VC-1 pour une utilisation personnelle et non commerciale par un consommateur, en vue (i) d'encoder une vidéo conformément à la norme AVC et à la norme VC-1 ("AVC/VC-1 Video") et/ou (ii) de decoder une vidéo AVC/VC-1 précédemment encodée par un consommateur dans le cadre d'une activité personnelle et non commerciale et/ou obtenue auprès d'un fournisseur vidéo autorisé à commercialiser des vidéos AVC/VC-1. Aucune licence n'est accordée ni implicite pour toute autre utilisation. Pour plus d'informations, veuillez contacter MPEG LA, LLC. Consultez le site <http://www.mpegla.com>.

VIERA Connect est une marque commerciale de Panasonic Corporation.

Technologie d'encodage du son MPEG Layer-3 brevetée par Fraunhofer IIS et Thomson.

Le logo SDXC est une marque déposée de SD-3C, LLC.

"DVD Logo" est une marque commerciale de DVD Format/Logo Licensing Corporation.

Le logo Wi-Fi CERTIFIED est une marque d'homologation de Wi-Fi Alliance.  
La marque Wi-Fi Protected Setup est une marque de Wi-Fi Alliance.

"Wi-Fi", "Wi-Fi Protected Setup", "Wi-Fi Direct", "Miracast", "WPA" et "WPA2" sont des marques commerciales ou des marques déposées de Wi-Fi Alliance.

DLNA, the DLNA Logo and DLNA CERTIFIED are trademarks, service marks, or certification marks of the Digital Living Network Alliance.

Windows est une marque commerciale ou une marque déposée de Microsoft Corporation aux Etats-Unis et dans les autres pays.

Android est une marque commerciale de Google Inc.

Copyright 2004-2010 Verance Corporation. Cinavia™ est une marque déposée de Verance Corporation. Protégée par le brevet américain 7 369 677 et des brevets mondiaux attribués et en attente d'attribution sous licence de Verance Corporation. Tous droits réservés.

Ce produit contient le logiciel suivant:  
(1) le logiciel développé indépendamment par ou pour Panasonic Corporation,  
(2) le logiciel appartenant à un tiers et sous licence Panasonic Corporation,  
(3) le logiciel sous licence GNU General Public License, Version 2.0 (GPL V2.0),  
(4) le logiciel sous licence GNU LESSER General Public License, Version 2.1 (LGPL V2.1) et/ou,  
(5) Logiciel "open source" autre que le logiciel sous licence GPL V2.0 et/ou LGPL V2.1.

Les logiciels classés comme (3) - (5) sont distribués dans l'espoir qu'ils pourraient être utiles, mais SANS AUCUNE GARANTIE, sans même la garantie implicite de COMMERCIALISATION ou D'ADAPTATION A UN USAGE PARTICULIER. Veuillez vous référer aux modalités et aux conditions de ceux-ci figurant dans le menu Réglages lecteur.

Pendant au moins trois (3) ans à compter de la livraison de ce produit, Panasonic donnera à tout tiers qui nous contactera en utilisant les coordonnées ci-dessous, pour un montant non supérieur à notre coût pour la réalisation physique de la distribution du code source, une copie complète exploitable par ordinateur du code source correspondant, couvert par la GPL V2.0, LGPL V2.1 ou par d'autres licences avec l'obligation de le faire, ainsi que la notice des droits d'auteur respective.

Coordonnées de contact :  
oss-cd-request@gg.jp.panasonic.com

Le code source et la notice des droits d'auteur sont également disponibles gratuitement sur notre site web suivant.

<http://panasonic.net/avc/oss/bdplayer/AWBPM13A.html>

Adobe Flash Lite for Digital Home Software licencié par Adobe Systems Incorporated ou ses filiales.

Pour Adobe Flash Lite for Digital Home Software ("Flash Software"), veuillez prendre connaissance de ce qui suit.

- (i) Vous n'êtes pas autorisés à distribuer et copier ce Logiciel Flash à une tierce partie,
- (ii) Vous n'êtes pas autorisés à modifier le Logiciel Flash ni à créer des œuvres dérivées du Logiciel Flash,
- (iii) Vous n'êtes pas autorisés à décompiler, faire de l'ingénierie inverse, démonter et autrement réduire le Logiciel Flash à une forme humaine perceptible,
- (iv) Vous n'êtes pas autorisés à demander un remboursement en cas de dommages, y compris les dommages directs, indirects, spéciaux, fortuits, punitifs et consécutifs dus ou liés au Logiciel Flash,
- (v) Vous reconnaissez pleinement que la propriété du Logiciel Flash est celle de Panasonic Corporation et/ou de ses fournisseurs ou concédants,
- (vi) Vous acceptez et reconnaissez qu'il est possible que vous ne puissiez accéder au contenu à moins d'obtenir et installer la dernière version du Logiciel Flash.

Licence d'attribution de David M. Gay  
L'auteur de ce logiciel est David M. Gay.

Copyright (c) 1991, 2000, 2001 par Lucent Technologies.

La permission d'utiliser, de copier, de modifier et de distribuer ce logiciel pour toute raison et sans frais est ici accordée à condition que l'entière notice apparaisse dans toutes les copies de tout logiciel qui est ou comprend une copie ou une modification de ce logiciel et dans toutes les copies de la documentation annexe d'un tel logiciel.

CE LOGICIEL EST FOURNI "EN L'ÉTAT", SANS AUCUNE GARANTIE EXPRESSE OU IMPLICITE. EN PARTICULIER, L'AUTEUR ET LUCENT NE FONT AUCUNE REPRÉSENTATION OU GARANTIE QUANT À LA QUALITÉ MARCHANDE DE CE LOGICIEL OU À SON ADÉQUATION À UN USAGE PARTICULIER.

"ACCORD DE LICENCE UNICODE, INC. - FICHIERS DE DONNÉES ET LOGICIEL

Les fichiers de données Unicode comprennent tous les fichiers de données sous les répertoires <http://www.unicode.org/Public/>, <http://www.unicode.org/reports/>, et <http://www.unicode.org/cldr/data/>.

Le Logiciel Unicode comprend tous les codes source publiés dans la Norme Unicode ou sous les répertoires <http://www.unicode.org/Public/>, <http://www.unicode.org/reports/>, et <http://www.unicode.org/cldr/data/>.

AVIS À L'UTILISATEUR: Veuillez lire attentivement l'accord légal suivant. EN TÉLÉCHARGEANT, INSTALLANT, COPIANT OU EN UTILISANT AUTREMENT LES FICHIERS DE DONNÉES ("FICHIERS DE DONNÉES"), ET/OU LE LOGICIEL ("LOGICIEL") UNICODE INC., VOUS ACCEPTEZ EXPLICITEMENT, ET VOUS VOUS ENGAGEZ À RESPECTER, TOUS LES TERMES ET CONDITIONS DE CET ACCORD. SI VOUS N'ÊTES PAS D'ACCORD, NE TÉLÉCHARGEZ PAS, N'INSTALLEZ PAS, NE COPIEZ PAS, NE DISTRIBUEZ PAS OU N'UTILISEZ PAS LES FICHIERS DE DONNÉES OU LE LOGICIEL.

AVIS DE DROITS D'AUTEUR ET AUTORISATION

Copyright (c) 1991-2009 Unicode, Inc. Tous droits réservés.  
Distribué sous les Modalités d'Utilisation à l'adresse suivante  
<http://www.unicode.org/copyright.html>.

Le présent document autorise, gratuitement, toute personne ayant obtenu une copie des fichiers de données Unicode et de sa documentation connexe (les "Fichiers de Données"), ou du logiciel Unicode et de sa documentation connexe (le "Logiciel") à revendre les Fichiers de Données ou le Logiciel sans restriction, et lui confère sans s'y limiter, le droit d'utiliser, de copier, de modifier, de fusionner avec d'autres, de publier, de distribuer, de sous-traiter la licence et/ou de vendre des copies des Fichiers de Données ou du Logiciel, et d'autoriser les personnes auxquelles les Fichiers de Données ou le Logiciel sont fournis à en faire de même, à condition que (a) l'(les) avis de copyright ci-dessus et que le présent avis d'autorisation figurent dans toutes les copies des Fichiers de Données ou du Logiciel, (b) que l'(les) avis de copyright susmentionné(s) ainsi que la présente autorisation apparaissent dans la documentation annexe et (c) qu'un avis clair dans chaque Fichier de Données modifié ou dans le Logiciel ainsi que dans la documentation connexe du(des) Fichier(s) de Données ou du Logiciel indique que les données ou le logiciel ont été modifiés.

LES FICHIERS DE DONNÉES ET LE LOGICIEL SONT FOURNIS "EN L'ÉTAT", SANS AUCUNE GARANTIE, EXPRESSE OU IMPLICITE, Y COMPRIS, MAIS SANS LIMITATION LES GARANTIES DE QUALITÉ MARCHANDE, D'ADÉQUATION À UN USAGE PARTICULIER ET DE NON-VIOLATION DES DROITS DE TIERS PARTIES. LE OU LES DÉTENTEURS DU DROIT D'AUTEUR DE CET AVIS NE SAURAIENT EN AUCUN CAS ÊTRE TENUS RESPONSABLES DE TOUTE RÉCLAMATION OU DOMMAGE INDIRECT OU CONSÉCUTIF, OU DE TOUT AUTRE DOMMAGE LIÉ À LA PERTE D'UTILISATION, DE DONNÉES, OU DE BÉNÉFICES, QUE CE SOIT DANS LE CADRE D'UN CONTRAT, D'UNE NÉGLIGENCE OU D'UNE AUTRE ACTION PRÉJUDICIALE, DUS OU LIÉS À L'UTILISATION OU AUX PERFORMANCES DES FICHIERS DE DONNÉES OU DU LOGICIEL.

Sous réserve des dispositions du présent avis, le nom d'un détenteur du copyright ne doit pas être utilisé pour annoncer ou promouvoir la vente, l'utilisation ou toute autre activité liée aux Fichiers de Données ou au Logiciel sans l'autorisation écrite préalable dudit détenteur."

---

(1) MS/WMA

Cet appareil est protégé par certains droits de propriété intellectuelle de Microsoft Corporation et de tiers. L'utilisation ou la distribution de cette technologie à l'extérieur de cet appareil est interdite sans une licence de Microsoft ou d'une filiale Microsoft autorisée et des tiers.

(2) MS/PlayReady/Étiquetage du produit fini

Ce produit contient une technologie qui fait l'objet de certains droits sur la propriété intellectuelle de Microsoft. Toute utilisation ou diffusion de cette technologie en dehors de ce produit est interdite sans la (les) licence(s) appropriée(s) provenant de Microsoft.

(3) MS/PlayReady/Avertissements Utilisateur Final

Les propriétaires du contenu utilisent la technologie d'accès au contenu Microsoft PlayReady™ pour protéger leur propriété intellectuelle, y compris le contenu protégé par droits d'auteur. Ce dispositif utilise la technologie PlayReady pour accéder au contenu protégé PlayReady et/ou au contenu protégé WMDRM. Si le dispositif ne parvient pas à bien appliquer les limitations d'utilisation du contenu, les propriétaires de ce contenu peuvent demander à Microsoft de révoquer la capacité du dispositif à consommer le contenu protégé PlayReady. La révocation ne devrait pas affecter le contenu non protégé ni le contenu protégé par d'autres technologies d'accès au contenu. Les propriétaires du contenu peuvent vous demander de mettre à jour PlayReady pour accéder à leur contenu. Si vous refusez une mise à jour, vous ne serez plus en mesure d'accéder au contenu nécessitant une mise à jour.

(4) FLAC, WPA Supplément

Les licences du logiciel s'affichent lorsque "Licence logicielle" dans le menu Configuration est sélectionné. (⇒ 36)



CAUTION	- VISIBLE AND INVISIBLE LASER RADIATION WHEN OPEN. DO NOT STARE INTO BEAM. F09-21CFRCLASS: II (Ia)
CAUTION	- CLASS 2 VISIBLE AND INVISIBLE LASER RADIATION WHEN OPEN. DO NOT STARE INTO THE BEAM. IEC60825-1:CLASS 2
ATTENTION	- RAYONNEMENT LASER VISIBLE ET INVISIBLE,CLASSE 2. EN CAS D'OUVERTURE, NE PAS REGARDER DANS LE FAISCEAU.
FORSIGTIG	- SYNLIG OG USYNLIG LASERSTRÅLING KLASSE 2. NÅR LÅGET ER ÅBENT, UNDGÅ AT SE LIGE IND I STRÅLEN.
VARO	- AVATTAESSA OLET ALTIINA LUOKAN 2 NÄKYVÄÄ JA NÄKYMÄTÖNTÄ LASERSÄTEILYÄ, ÄLÄ TUUJOTA SÄTEESEEN.
VARNING	- KLASSE 2 SYNLIG OCH OSYNLIG LASERSTRÅLNING NÄR DENNA DEL ÄR ÖPPNAD, STIRRA EJ IN I STRÅLEN.
VORSICHT	- SICHTBARE UND UNSICHTBARE LASERSTRÄHLUNG KLASSE 2. WENN ABDECKUNG GEÖFFNET, NICHT IN DEN STRAHL BLICKEN.
注意	- 打开时有可见及不可见激光辐射。避免光束照射。
注意	- ここを開くとクラス2の可視及び不可視レーザー放射が出る ビームをのき込まないこと VQLZP54

(À l'intérieur de l'appareil)

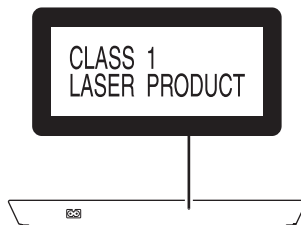

Pursuant to the applicable EU legislation  
Panasonic Marketing Europe GmbH  
Panasonic Testing Centre  
Winsbergiring 15, 22525 Hamburg, Germany



Panasonic Corporation  
Web Site: <http://panasonic.net>

Fr

VQT4Z09  
F0213ST0