

jura[®]





IMPRESSA F50 / F5 / F505

Mode d'emploi

Légende:

- **DISPLAY** MESSAGE VISUEL: utilisez-le comme information.
- **DISPLAY** GUIDE INTERACTIF AVEC VISUEL:
exécutez les indications données.

 = Remarque

 = Important

 = Conseil



Fig. 1



Fig. 2

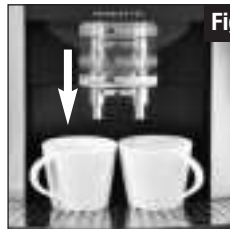

Fig. 3



Fig. 4



Fig. 5



Fig. 6



Fig. 7



Fig. 8



Fig. 9



Fig. 10



Fig. 11



Fig. 12



Fig. 13

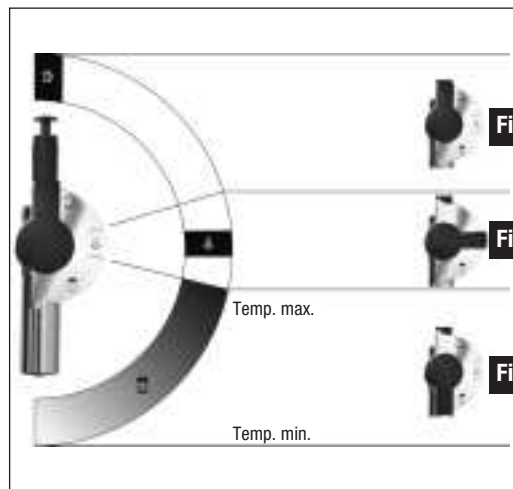

Fig. 18

Fig. 19

Fig. 20



Fig. 14



Fig. 15



Fig. 16



Fig. 17

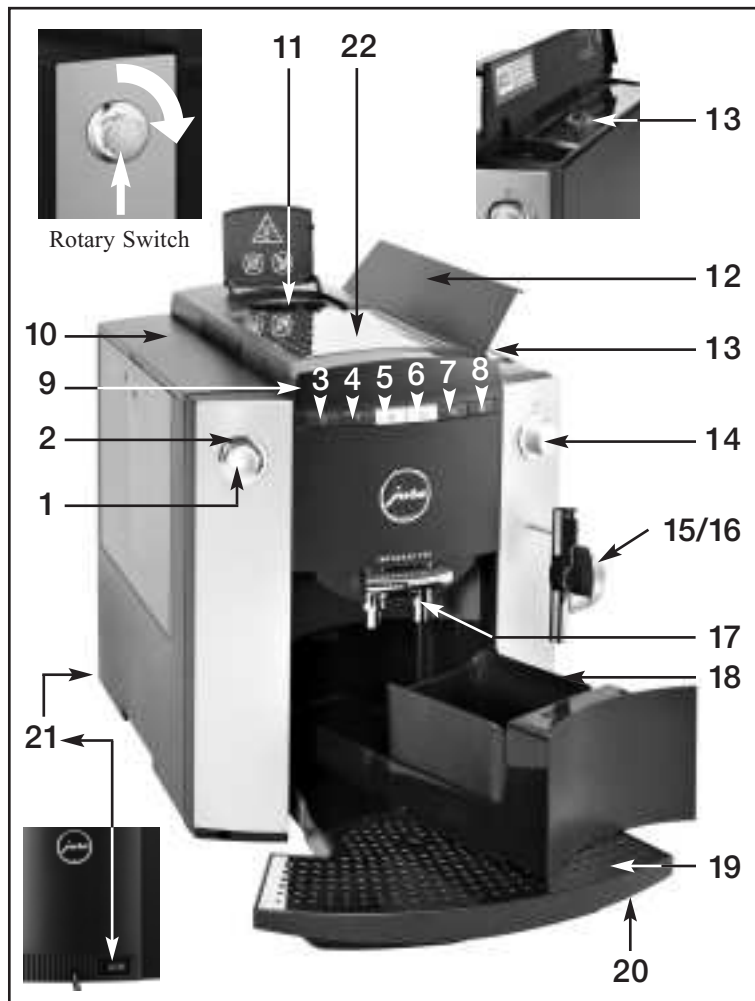

Organes de commande

1. Rotary Switch
2. Anneau lumineux
3. Interrupteur MARCHE/ARRET
4. Touche de programmation
5. Touche de sélection, 1 tasse
6. Touche de sélection, 2 tasses
7. Touche de service
8. Touche de présélection de vapeur
9. Visuel interactif
10. Réservoir d'eau avec poignée
11. Entonnoir de remplissage pour café prémoulu
12. Couvercle du conteneur de grains
13. Protecteur d'arôme
14. Robinet de prélèvement de vapeur/eau
15. Buse Profi-Auto-Cappuccino avec tuyau d'aspiration de lait
16. Buse à eau chaude interchangeable (voir Fig. 5)
17. Ecoulement du café réglable en hauteur
18. Collecteur de tourteaux
19. Grille de récupération
20. Cuve de récupération
21. Interrupteur principal
22. Tablette en métal

Sommaire

1. Règles de sécurité.....	page 6	15.1 Programmation Filtre.....	page 17
1.1 Mise en garde.....	page 6	15.2 Programmation Dureté de l'eau	page 17
1.2 Précautions à prendre	page 6	15.3 Programmation Arôme INTENSE ou STANDARD	page 17
2. Préparation de l'IMPRESSA.....	page 6	15.4 Programmation température	page 17
2.1 Contrôle de la tension secteur.....	page 6	15.5 Programmation Heure	page 18
2.2 Contrôle du fusible.....	page 7	15.6 Programmation Heure de mise en marche automatique.....	page 18
2.3 Remplissage du réservoir d'eau.....	page 7	15.7 Programmation Heure de mise hors tension automatique.....	page 19
2.4 Remplissage du conteneur de grains.....	page 7	15.8 Compte-tasses.....	page 19
2.5 Réglage du broyeur	page 7	15.9 Programmation Langue	page 20
2.6 Interrupteur principal.....	page 7	15.10 Programmation Display 24H/AM/PM.....	page 20
3. Votre première dégustation de café.....	page 7	15.11 Programmation Display ML/OZ	page 20
4. Réglage de la dureté de l'eau	page 8	16. Service et entretien.....	page 21
5. Utilisation des cartouches filtrantes CLARIS plus	page 9	16.1 Remplissage d'eau	page 21
5.1 Mise en place du filtre.....	page 9	16.2 Evacuation du marc.....	page 21
5.2 Remplacement du filtre.....	page 10	16.3 Cuve manquante.....	page 21
6. Rinçage de l'IMPRESSA	page 10	16.4 Remplissage de grains	page 21
7. Réglage de la quantité d'eau pour le café.....	page 10	16.5 Remplacement du filtre.....	page 21
8. Prélèvement d'une tasse de café.....	page 11	16.6 Nettoyage de l'IMPRESSA.....	page 22
9. Prélèvement de 2 tasses de café.....	page 11	16.7 Lorsque l'IMPRESSA est entartrée	page 22
10. Prélèvement de café prémoulu	page 12	16.8 Recommandations générales pour le nettoyage	page 22
11. Prélèvement d'eau bouillante.....	page 12	16.9 Pour vider entièrement le système	page 22
12. Prélèvement de vapeur.....	page 13	17. Nettoyage	page 23
13. Prélèvement de Cappuccino avec la buse Profi-Auto-Cappuccino.....	page 14	18. Détartrage	page 23
13.1 Production de lait chaud avec la buse Profi-Auto-Cappuccino.....	page 15	19. Elimination	page 25
13.2 Nettoyage de la buse Profi-Auto-Cappuccino.....	page 15	20. Conseils pour l'obtention d'un café parfait.....	page 25
13.3 Rinçage de la buse Profi-Auto-Cappuccino	page 15	21. Signalisations sur le visuel	page 26
13.4 Nettoyage de la buse Profi-Auto-Cappuccino.....	page 15	22. Problèmes de fonctionnement	page 27
14. Mise à l'arrêt de l'IMPRESSA.....	page 16	23. Remarques d'ordre juridique	page 28
15. Programmation.....	page 16	24. Caractéristiques techniques.....	page 28

Avant de commencer

Nous vous félicitons de votre choix et de l'achat de votre IMPRESSA. Afin qu'elle vous donne toujours toute satisfaction, veuillez lire attentivement le présent mode d'emploi. Conservez-le soigneusement afin de pouvoir le consulter par la suite en cas de besoin.

Si vous souhaitez obtenir des informations supplémentaires ou si vous rencontrez des problèmes particuliers qui ne vous paraissent pas traités avec suffisamment de clarté dans ce fascicule, veuillez vous adresser à votre détaillant habituel ou directement à nous.



Vous trouverez également des conseils utiles pour l'utilisation et l'entretien de votre IMPRESSA à la page Web www.jura.com.

N'oubliez pas de rendre visite au Knowledge Builder, notre mode d'emploi animé. LEO, notre assistant, vous y guide à travers toutes les fonctions.

1. Règles de sécurité

1.1 Mise en garde

- Les enfants ne sont pas conscients des dangers liés à l'utilisation d'appareils électriques. Ne laissez donc jamais des enfants sans surveillance avec des appareils ménagers.
- Cette machine à café ne doit être utilisée que par des adultes connaissant son fonctionnement.
- Ne jamais mettre sous tension une machine à café défectueuse; en particulier, ne jamais brancher une fiche ou un cordon endommagés.
- Ne jamais tenter de réparer ou de démonter soi-même la machine à café. Les réparations éventuelles doivent être confiées uniquement au service après-vente JURA ou au représentant agréé, qui dispose des pièces de rechange et accessoires d'origine.

- Ne pas plonger la machine à café dans l'eau.

1.2 Précautions à prendre

- Ne pas exposer la machine à café à des conditions atmosphériques défavorables (pluie, neige, gel) et ne pas l'utiliser avec les mains humides.
- Placer l'IMPRESSA sur une surface plane, stable et résistante à l'eau qui peut éventuellement s'échapper. Ne jamais la poser sur une plaque de cuisson, même seulement tiède. Choisir un endroit hors de portée des enfants.
- Débrancher la fiche avant une absence prolongée (vacances, etc.).
- Débrancher la fiche avant tout nettoyage.
- Pour débrancher la fiche du secteur, ne jamais tirer sur le cordon ou sur la machine à café.
- La machine à café est raccordée au réseau électrique par un cordon d'alimentation. Veiller à ce que le cordon ne se trouve pas sur le passage de personnes, qui risquent de trébucher et de faire tomber la machine. Tenir les enfants et les animaux à l'écart.
- Ne pas mettre la machine à café ou des pièces de la machine au lave-vaisselle.
- Installer la machine à café à un endroit bien aéré afin de prévenir un échauffement excessif.

2. Préparation de l'IMPRESSA

2.1 Contrôle de la tension secteur

L'IMPRESSA est réglée en usine sur la tension correcte. Contrôlez si votre tension secteur concorde avec les indications figurant sur la plaque signalétique située sous votre IMPRESSA.

2.2 Contrôle du fusible

L'IMPRESSA est dimensionnée pour une intensité de courant de 10 ampères. Contrôlez si le fusible de votre installation a le même ampérage.

2.3 Remplissage du réservoir d'eau



N'utilisez que de l'eau claire froide. Ne mettez en aucun cas du lait, de l'eau minérale ou d'autres liquides dans le réservoir.

- Retirez le réservoir et rincez-le abondamment à l'eau froide du robinet (Fig. 4).
- Remplissez-le ensuite d'eau et remettez-le dans l'IMPRESSA. Assurez-vous que le réservoir s'emboîte bien dans la machine.

2.4 Remplissage du conteneur de grains



Pour pouvoir profiter de l'emploi de votre appareil et pour éviter des réparations, il faut observer que le broyeur de votre machine à café n'est pas indiqué pour de grains qui ont subi un traitement (p.e. adjonction de sucre) avant et pendant la torréfaction. L'emploi d'un tel mélange de café peut provoquer des dégâts au broyeur. Les coûts de réparation dérivants de cette opération n'entrent pas dans les dispositions de la garantie.

- Rabattez le couvercle du conteneur de grains (12) vers le haut et retirez le protecteur d'arôme (13).
- Éliminez les corps étrangers et autres salissures qui se trouvent éventuellement dans le conteneur.
- Versez les grains dans le conteneur et refermez le couvercle.

2.5 Réglage du broyeur

Vous avez la possibilité de régler le broyeur selon le degré de torréfaction du café. Nous vous conseillons les réglages suivants:

pour une torréfaction courte → mouture plus fine (plus les points sont petits, plus la mouture est fine)

pour une torréfaction longue → mouture plus grossière (plus les points sont gros, plus la mouture est grossière)



Toujours procéder au réglage pendant le fonctionnement du broyeur.

- Ouvrez le couvercle du conteneur de grains (12) et retirez le protecteur d'arôme (13).
- Pour régler la finesse de la mouture, faites venir le sélecteur (Fig. 2) sur le symbole correspondant.

2.6 Interrupteur principal





Appuyez sur l'interrupteur principal (21) de votre IMPRESSA avant la première mise en service.



Nous vous recommandons d'arrêter votre IMPRESSA avec l'interrupteur principal (21) en cas d'absence prolongée (vacances, etc.)

3. Votre première dégustation de café

- Mettez les grains de café dans le conteneur de grains (12).
- Mettez votre IMPRESSA en marche avec l'interrupteur  (3).
- **DISPLAY** LANGUE
FRANCAIS
- L'anneau lumineux (2) est allumé.

- Tournez le Rotary Switch (1) jusqu'à ce que la langue souhaitée apparaisse sur le visuel.
- Par exemple jusqu'à **DISPLAY** LANGUAGE
ENGLISH
- Validez votre sélection en appuyant sur le Rotary Switch (1).
- **DISPLAY** REMPLIR
EAU
- Remplissez le réservoir (10) d'eau fraîche.
- **DISPLAY** OUVR. ROBI.
- Mettez un récipient sous la buse Profi-Auto-Cappuccino (15) (Fig. 10).
- Ouvrez ensuite le robinet de prélèvement de vapeur / eau bouillante (14) (Fig. 13).
- **DISPLAY** SYSTEME
REMLIT
- **DISPLAY** FERM. ROBI.
- Fermez le robinet de prélèvement de vapeur / eau bouillante (14).
- **DISPLAY** CHAUFFE
- **DISPLAY** PRESSER
ENTRETIEN
- Appuyez sur la touche de service  (7).
- La machine procède à un rinçage.
- **DISPLAY** RINCE
- **DISPLAY** PRET

 Si le visuel indique **DISPLAY** REMPLIR GRAINS, appuyez à nouveau sur la touche de sélection de café. Le broyeur n'est pas encore rempli de grains.

 Vous pouvez adapter la hauteur de l'écoulement du café (17) à la taille de vos tasses afin d'obtenir une crème parfaite (Fig. 3).

4. Réglage de la dureté de l'eau

 L'eau est portée à ébullition à l'intérieur de l'IMPRESSA. Il en résulte un entartrage plus ou moins rapide, qui est fonction de la fréquence d'utilisation et est signalé automatiquement. L'IMPRESSA doit être réglée avant la première mise en service sur la dureté de l'eau de votre région. Veuillez utiliser les languettes de test jointes à la machine pour déterminer la dureté de l'eau.

 1° degré allemand correspond à 1,79° français.

 La rubrique de programmation "Dureté de l'eau" n'apparaît plus sur le visuel lorsque le filtre est activé.

 L'IMPRESSA peut être réglée sur 5 niveaux différents de dureté de l'eau, qui sont indiqués sur le visuel pendant le réglage de la dureté de l'eau.

Signification des affichages sur le visuel:

NIVEAU -- La fonction dureté de l'eau est désactivée

NIVEAU 1 1 – 7° allemands
1,79 – 12,53° français

NIVEAU 2 8 – 15° allemands
14,32 – 26,85° français

NIVEAU 3 16 – 23° allemands
28,64 – 41,14° français

NIVEAU 4 24 – 30° allemands
42,96 – 53,7° français

L'IMPRESSA est réglée en usine sur le NIVEAU 3. Vous pouvez modifier ce réglage en procédant de la manière suivante:

■ **DISPLAY** PRET

■ Appuyez sur la touche de programmation  (4), l'anneau lumineux (2) est allumé.

- **DISPLAY** FILTRE
- Tournez le Rotary Switch (1) jusqu'à ce que le message suivant apparaisse sur le visuel:
- **DISPLAY** DURETE
- Appuyez ensuite sur le Rotary Switch (1) pour accéder à cette rubrique de programmation.
- **DISPLAY** NIVEAU 3
- Tournez le Rotary Switch (1) jusqu'à ce que le niveau souhaité apparaisse.
- Par exemple **DISPLAY** NIVEAU 4
- Validez votre sélection en appuyant sur le Rotary Switch (1).
- **DISPLAY** DURETE
- Appuyez sur la touche de programmation **[P]** (4) pour quitter la programmation.
- **DISPLAY** PRET

5. Utilisation des cartouches filtrantes CLARIS plus

 Votre machine à café n'a pas besoin d'être détartrée si la cartouche filtrante est utilisée correctement. Vous trouverez des informations supplémentaires sur la cartouche filtrante CLARIS plus dans la brochure «CLARIS plus, dure envers le tartre, douce envers la machine à café.»

5.1 Mise en place du filtre



- Rabattez le porte-filtre vers le haut. Mettez la cartouche filtrante, en exerçant une légère pression dessus, dans le réservoir d'eau (Fig. 1).
- Refermez le porte-filtre de façon à ce qu'il s'encliquette de manière audible.
- Remplissez le réservoir d'eau froide du robinet et remettez-le dans la machine.

- Appuyez sur la touche de programmation **[P]** (4), l'anneau lumineux (2) est allumé.
- **DISPLAY** FILTRE
- Appuyez sur le Rotary Switch (1) pour accéder à cette rubrique de programmation.
- **DISPLAY** NON
- Tournez le Rotary Switch (1) jusqu'à ce que le message suivant apparaisse sur le visuel:
- **DISPLAY** OUI
- Appuyez sur le Rotary Switch (1) pour activer la cartouche filtrante.
- **DISPLAY** METTRE
OUVR. ROBI.
- Mettez un récipient de taille suffisante (min. 0.5 litre) sous la buse Profi-Auto-Cappuccino (15) (Fig. 10).
- Si ne vous l'avez pas encore fait, mettez la cartouche filtrante CLARIS plus dans la machine.
- Ouvrez le robinet de prélèvement de vapeur / eau bouillante (14) (Fig. 13).
- **DISPLAY** FILTRE
RINCE
- **DISPLAY** FERM. ROBI.
- Fermez le robinet de prélèvement de vapeur / eau bouillante (14); votre IMPRESSA vient à la température du café.
- **DISPLAY** CHAUFFE
- **DISPLAY** PRET

 Vous avez activé le filtre. La rubrique de programmation «Dureté de l'eau» ne s'affiche plus pour cette raison en mode programmation.



5.2 Remplacement du filtre

 Le filtre est épuisé après le prélèvement de env. 50 litres d'eau. Lorsque le filtre doit être remplacé, la machine vous y invite sur le visuel. Surveillez la durée d'utilisation de la cartouche filtrante CLARIS plus (2 mois maxi) à l'aide des graduations figurant sur le porte-filtre du réservoir d'eau.

- **DISPLAY** PRET / FILTRE
- Arrêtez votre IMPRESSA avec l'interrupteur  (3).
- Appuyez sur la touche de service  (7) jusqu'à ce que le message suivant apparaisse:
- **DISPLAY** CHANGER
OUVR. ROBI.
- Retirez le réservoir d'eau de la machine et videz-le.
- Rabattez le porte-filtre vers le haut. Mettez la cartouche filtrante, en exerçant une légère pression dessus, dans le réservoir d'eau (Fig. 1).
- Refermez le porte-filtre de façon à ce qu'il s'encliquette de manière audible.
- Remplissez le réservoir d'eau froide du robinet et remettez-le dans l'IMPRESSA.
- Mettez un récipient de taille suffisante (env. 1 litre) sous la buse Profi-Auto-Cappuccino (15) (Fig. 10) et ouvrez le robinet de prélèvement de vapeur / eau bouillante (14) (Fig. 13).
- **DISPLAY** FILTRE
RINCE
- **DISPLAY** FERM. ROBI.
- Fermez le robinet de prélèvement de vapeur / eau bouillante (14).
- **DISPLAY** CHAUFFE
- **DISPLAY** PRET



6. Rinçage de l'IMPRESSA

 Si l'IMPRESSA est arrêtée et déjà froide, elle vous demande de procéder à un rinçage lorsque vous la remettez en marche. Une opération de rinçage se déroule automatiquement lorsque vous l'éteignez.

- Mettez votre IMPRESSA en marche avec l'interrupteur MARCHE/ARRET  (3).
- **DISPLAY** CHAUFFE
- **DISPLAY** PRESSER
ENTRETIEN
- Appuyez sur la touche de service  (7).
- **DISPLAY** RINCE
- **DISPLAY** PRET

7. Réglage de la quantité d'eau pour le café

 L'indication en ML est une valeur indicative, qui peut différer de la quantité réelle.



 Lorsque vous actionnez la touche de sélection 2 tasses  (6), la machine utilise automatiquement deux fois plus d'eau.



 Vous pouvez également modifier la quantité d'eau en cours de fonctionnement ou stopper la fourniture d'eau. Tournez le Rotary Switch (1) jusqu'à ce que l'indication souhaitée en ML apparaisse sur le visuel.

La quantité d'eau peut être dosée par unités de 5 ML à l'aide du Rotary Switch (1).

- **DISPLAY** PRET
- Tournez le Rotary Switch (1) jusqu'à ce que la quantité d'eau souhaitée apparaisse sur le visuel:
- Par exemple **DISPLAY** 120 ML

8. Prélèvement d'une tasse de café

 Vous avez la possibilité d'augmenter à tout moment l'intensité du café pendant qu'il est en train d'être moulu en appuyant à nouveau sur la touche de sélection 1 tasse . Par exemple : en appuyant à trois reprises sur la touche de sélection 1 tasse , vous obtenez un café fort.
DISPLAY FORT

 Vous pouvez obtenir 3 intensités différentes du café par simple pression sur une touche. Plus vous appuyez longtemps sur la touche de sélection 1 tasse  (5), plus votre café est fort (Display: LEGER/ NORMAL/ FORT).

 Vous pouvez régler la quantité d'eau souhaitée à l'aide du Rotary Switch (1) avant le prélèvement de café.

 Vous pouvez interrompre prématurément le prélèvement en appuyant sur une touche quelconque de sélection de café.

 Vous pouvez faire afficher la quantité d'eau utilisée pour le dernier prélèvement de café en appuyant sur le Rotary Switch (1).

- **DISPLAY** PRET
- Mettez une tasse sous l'écoulement du café réglable en hauteur (17).
- Appuyez sur la touche de sélection 1 tasse  (5) jusqu'à ce que l'intensité souhaitée du café apparaisse sur le visuel:
- Par exemple: **DISPLAY** LEGER
- **DISPLAY** 180 ML (la quantité d'eau sélectionnée pour le dernier prélèvement).
- L'anneau lumineux (2) est allumé.
- En appuyant à nouveau sur le Rotary Switch (1), vous pouvez sélectionner la quantité d'eau souhaitée:

- Par exemple: **DISPLAY** 160 ML
- Par exemple: **DISPLAY** LEGER
- La machine confectionne votre produit.
- **DISPLAY** PRET

9. Prélèvement de 2 tasses de café

 Vous ne pouvez pas régler l'intensité du café lorsque vous prélevez 2 tasses. La machine confectionne automatiquement 2 tasses de café léger.

 Vous pouvez régler la quantité d'eau souhaitée à l'aide du Rotary Switch (1) avant le prélèvement de café. La valeur réglée (ML) se réfère à 1 tasse.

 Vous pouvez interrompre prématurément le prélèvement en appuyant sur une touche quelconque de sélection de café.

 Vous pouvez faire afficher la quantité d'eau utilisée pour le dernier prélèvement de café en appuyant sur le Rotary Switch (1).

- **DISPLAY** PRET
- Mettez deux tasses sous l'écoulement du café réglable en hauteur (17).
- Appuyez sur la touche de sélection 2 tasses  (6).
- **DISPLAY** 2 tasses
- **DISPLAY** 120 ML (la quantité d'eau sélectionnée pour le dernier prélèvement)
- L'anneau lumineux (2) est allumé.
- En appuyant à nouveau sur le Rotary Switch (1), vous pouvez sélectionner la quantité d'eau souhaitée:
- Par exemple: **DISPLAY** 210 ML

- **DISPLAY** 2 tasses
- La machine confectionne votre produit.
- **DISPLAY** PRET

10. Prélèvement de café prémoulu



 N'utilisez en aucun cas du café instantané ou lyophilisé. Nous vous conseillons de toujours utiliser du café en grains fraîchement moulu ou du café prémoulu emballé sous vide. Ne mettez jamais plus de 2 portions dans l'entonnoir de remplissage, qui n'est pas fait pour recevoir de plus grandes quantités de poudre. Veillez à ne pas utiliser du café moulu trop fin car il risque d'obstruer le système, et le café ne s'écoule plus dans ce cas que goutte à goutte.

 Si vous n'avez pas mis suffisamment de café moulu, le message «TROP PEU PREMOULU» apparaît sur le visuel. L'IMPRESSA met fin à l'opération en cours et revient en attente pour le prélèvement de café.

 Vous pouvez interrompre prématurément le prélèvement en appuyant sur une touche quelconque de sélection de café.

- **DISPLAY** PRET
- Mettez 1 ou 2 tasses sous l'écoulement du café réglable en hauteur (17).
- Ouvrez le couvercle de l'entonnoir de remplissage pour café prémoulu (11).
- **DISPLAY** REMPLIR
PREMOULU
- Mettez 1 ou 2 doseurs bien pleins de café prémoulu dans l'entonnoir de remplissage pour café prémoulu (11) (Fig.11) et refermez le couvercle.
- **DISPLAY** PREMOULU

- **DISPLAY** CHOISIR
TOUCHE

■ Actionnez la touche de sélection souhaitée 1 tasse  (5) ou 2 tasses  (6).

■ **DISPLAY** 120 ML (la quantité d'eau sélectionnée pour le dernier prélèvement)

■ L'anneau lumineux (2) est allumé.

■ **DISPLAY** PREMOULU

■ Vous pouvez sélectionner la quantité d'eau souhaitée en appuyant à nouveau sur le Rotary Switch (1):

■ Par exemple: **DISPLAY** 210 ML

■ **DISPLAY** PREMOULU

■ La machine confectionne votre produit.

■ **DISPLAY** PRET

11. Prélèvement d'eau bouillante

 Si vous n'effectuez aucun réglage à l'aide du Rotary Switch (1), vous prélevez automatiquement la même quantité d'eau que pour le dernier prélèvement.

 Montez la buse remplaçable pour eau bouillante (Fig. 5) pour obtenir un bon écoulement de l'eau. Ne remplacez pas la buse remplaçable pour eau bouillante (16) directement après un prélèvement d'eau car elle est brûlante.

 Il est possible que la buse gicle un peu au début du prélèvement d'eau. Evitez tout contact direct avec la peau.

■ **DISPLAY** PRET

■ Mettez une tasse sous la buse remplaçable pour eau bouillante (16).

■ Ouvrez le robinet de prélèvement de vapeur / eau bouillante (14) (Fig.13).

- L'anneau lumineux (2) est allumé.
- Par exemple **DISPLAY** 140 ML
- **DISPLAY** EAU
- Sélectionnez la quantité d'eau souhaitée en tournant le Rotary Switch (1).
- Par exemple **DISPLAY** 200 ML
- **DISPLAY** EAU
- Lorsque la machine a délivré la quantité d'eau souhaitée, le message suivant apparaît sur le visuel:
- **DISPLAY** FERM. ROBI.
- Fermez le robinet de prélèvement de vapeur / eau bouillante (14).
- **DISPLAY** PRET

 Il est possible qu'il s'écoule encore un peu d'eau avant la fermeture du robinet.

12. Prélèvement de vapeur

 La fonction Vapeur sert à la préparation de mousse de lait, de lait chaud, ainsi que pour le processus de nettoyage de la buse Profi-Auto-Cappuccino (15).

 Avec la buse de moussage 2 positions, la fonction Vapeur permet de chauffer et de faire mousser des liquides.

 Veillez à ce que la buse soit correctement montée pour la production de vapeur. En cas de montage incorrect ou de bouchage par des particules de lait, il y a un risque d'éjection de la buse pendant le fonctionnement.

 Du fait du système, la production de vapeur est précédée de quelques gouttes d'eau. Ceci n'a aucune influence sur le résultat.

 La production de vapeur peut générer des éclaboussures au début. La buse est brûlante pendant le fonctionnement. Evitez le contact direct avec la peau.

- **DISPLAY** PRET
- Appuyez sur la touche de présélection de vapeur  (8).
- **DISPLAY** CHAUFFE
- **DISPLAY** VAPEUR
PRET
- Ouvrez le robinet de production de vapeur/d'eau chaude (14) (fig. 13), pour produire de la vapeur.
- L'anneau lumineux (2) est activé.
- Vous pouvez régler la durée de production de vapeur au cas par cas en tournant le Rotary Switch (1) jusqu'à ce que les SEC souhaitées s'affichent.
- Par exemple **DISPLAY** 35 SEC
- Si vous ne modifiez pas la durée de la production de vapeur sur le Rotary Switch (1), vous produirez la quantité de vapeur réglée précédemment.
- Pendant la production de vapeur, s'affiche **DISPLAY** VAPEUR
- Lorsque la quantité de vapeur est atteinte, s'affiche **DISPLAY** FERM. ROBI.
- Fermez le robinet de production de vapeur/eau chaude (14).
- **DISPLAY** VAPEUR
PRET

 Tant que VAPEUR PRET reste affiché, l'appareil reste en mode de préparation de vapeur.

 Du fait du système, il est possible que de la vapeur s'échappe lors de la fermeture du robinet.

 Vous pouvez interrompre à tout moment la production de vapeur avant la fin en fermant le robinet de production de vapeur/d'eau chaude (13).

13. Prélèvement de Cappuccino avec la buse Profi-Auto-Cappuccino

 Le Cappuccino se compose d'1/3 d'espresso, d'1/3 de lait chaud et d'1/3 de mousse de lait. La buse Profi-Auto-Cappuccino (15) vous permet de préparer le lait.

La production de vapeur crée une dépression qui aspire le lait à l'aide de la buse Profi-Auto-Cappuccino (15) et génère la mousse de lait.

Lorsque vous placez le levier sélecteur de la buse Profi-Auto-Cappuccino dans la zone Lait (fig. 20), vous pouvez réchauffer du lait.

 Nettoyez régulièrement la buse Profi-Auto-Cappuccino (15) pour garantir un fonctionnement impeccable.

 Veillez à ce que la buse soit correctement montée. En cas de montage incorrect ou de bouchage par des particules de lait, il y a un risque d'éjection de la buse pendant le fonctionnement.

- Avant la première utilisation, retirez le capuchon protecteur de la buse Profi-Auto-Cappuccino (fig. 6). Ce capuchon de protection n'est utilisé que pour le transport pour empêcher la pénétration de saletés dans la buse.
- Prenez le tuyau d'aspiration de lait dans le Welcome Pack et raccordez-le à la buse Profi-Auto-Cappuccino.
- Plongez l'autre extrémité du tuyau d'aspiration dans une brique de lait ou reliez-la à un récipient à lait (fig. 7).
- Placez une tasse sous la buse Profi-Auto-Cappuccino (fig. 7).

 Le récipient à lait isolant en inox de haute qualité est un complément judicieux pour tous les amateurs de spécialités au lait. Il garde le lait au frais tout au long de la journée et il est spécialement conçu pour votre IMPRESSA.
Tous les accessoires JURA originaux sont disponibles chez votre revendeur.

■ Tournez le levier sélecteur de la buse Profi-Auto-Cappuccino en position Mousse de lait (fig. 18).

■ **DISPLAY** PRET

■ Appuyez sur la touche de présélection de vapeur  (8).

■ **DISPLAY** CHAUFFE

■ **DISPLAY** VAPEUR
PRET

■ Ouvrez le robinet de production de vapeur/d'eau chaude (fig. 13), pour produire de la vapeur. La préparation de la mousse de lait commence.

■ L'anneau lumineux (2) est activé.

■ Vous pouvez régler la durée de production de vapeur au cas par cas en tournant le Rotary Switch (1) jusqu'à ce que les SEC souhaitées s'affichent.

■ Par exemple **DISPLAY** 35 SEC

■ Si vous ne modifiez pas la durée de la production de vapeur sur le Rotary Switch (1), vous produirez la quantité de vapeur réglée précédemment.

 Adaptez la durée de la production de vapeur à la taille de votre tasse.

■ Pendant la production de vapeur, s'affiche **DISPLAY** VAPEUR

■ Lorsque la quantité de vapeur est atteinte, s'affiche **DISPLAY** FERM. ROBI.

■ Fermez le robinet de production de vapeur/eau chaude (14).

■ **DISPLAY** VAPEUR PRET

- ➔ Vous pouvez à tout moment interrompre le prélèvement de vapeur plus tôt en fermant le robinet de prélèvement de vapeur/eau chaude (14).
- ➔ Tant que le message VAPEUR PRET est affiché, l'appareil reste prêt à l'emploi de vapeur.
- ➔ Il est possible et normal que de la vapeur sorte et du lait goutte encore avant la fermeture du robinet.
- Déplacez ensuite votre tasse avec la mousse de lait sous l'écoulement de café et prélevez la quantité de café souhaitée (fig. 8). Votre Cappuccino est prêt !

13.1 Production de lait chaud avec la buse Profi-Auto-Cappuccino

- ➔ Tournez le levier sélecteur de la buse Profi-Auto-Cappuccino dans la zone Lait (fig. 20).
Le processus de production du lait chaud est le même que pour la production de la mousse de lait pour Cappuccino (voir chapitre 13 « Production de Cappuccino avec la buse Profi-Auto-Cappuccino »).

13.2 Nettoyage de la buse Profi-Auto-Cappuccino

- ! Pour garantir le bon fonctionnement de la buse Profi-Auto-Cappuccino (15), il faut la rincer à l'eau après chaque préparation de lait.
- ➔ Votre IMPRESSA ne vous demande pas de rincer la buse Profi-Auto-Cappuccino.

13.3 Rinçage de la buse Profi-Auto-Cappuccino

- Retirez la buse Profi-Auto-Cappuccino (15) avec précaution de votre IMPRESSA.
- Démontez la buse Profi-Auto-Cappuccino (15) en ses pièces détachées (fig. 16).
- Rincez soigneusement toutes les pièces de la buse sous l'eau courante.
- Réassemblez la buse Profi-Auto-Cappuccino (15) et remontez-la sur votre IMPRESSA.

13.4 Nettoyage de la buse Profi-Auto-Cappuccino

- ! Pour garantir le bon fonctionnement de la buse Profi-Auto-Cappuccino (15), il faut la nettoyer quotidiennement si vous avez préparé du lait chaud ou de la mousse de lait.
- ➔ Votre IMPRESSA ne vous demande pas de nettoyer la buse Profi-Auto-Cappuccino.
- ➔ Le détergent Auto-Cappuccino JURA est disponible chez votre revendeur.
- Placez un récipient sous la buse Profi-Auto-Cappuccino (fig. 9).
- Remplissez un deuxième récipient avec 2,5 dl d'eau fraîche et versez-y un bouchon de détergent Auto-Cappuccino.
- Plongez le tuyau d'aspiration du lait dans le deuxième récipient avec le détergent Auto-Cappuccino (fig. 9).
- **DISPLAY** PRET
- Appuyez sur la touche de présélection de vapeur ⚡ (8).
- **DISPLAY** CHAUFFE
- **DISPLAY** VAPEUR
PRET

- Ouvrez le robinet de prélèvement de vapeur/eau chaude (Fig. 13) pour prélever de la vapeur.
- Prélevez de la vapeur jusqu'à ce que le récipient contenant le détergent Auto-Cappuccino soit vide.
- La buse Profi-Auto-Cappuccino et le tuyau d'aspiration de lait sont nettoyés.
- Fermez le robinet de prélèvement de vapeur/eau chaude.
- **DISPLAY** VAPEUR
PRET



Tant que le message VAPEUR PRET est affiché, l'appareil reste prêt à l'emploi de vapeur.

- Remplissez le récipient de 2,5 dl d'eau fraîche.
Plongez le tuyau d'aspiration de lait dans le récipient contenant de l'eau fraîche.





Quand VAPEUR PRET apparaît sur le visuel, appuyez de nouveau sur la touche de présélection de vapeur  (8) pour rendre la machine prête à produire de la vapeur.

- Ouvrez le robinet de production de vapeur/eau chaude (fig. 5), pour produire de la vapeur.
- Faites sortir la vapeur jusqu'à ce que le récipient d'eau claire soit vide.
Cela rince la buse Profi-Auto-Cappuccino (15) et le tuyau d'aspiration du lait avec l'eau claire.
- Le nettoyage de la buse Profi-Auto-Cappuccino est terminé, votre IMPRESSA est prête à l'emploi.

14. Mise à l'arrêt de l'IMPRESSA



Afin de garantir un fonctionnement irréprochable, arrêtez d'abord votre IMPRESSA avec le symbole  (3) en mode veille. Arrêtez-la ensuite seulement avec l'interrupteur principal (21).

- **DISPLAY** PRET
- Arrêtez l'IMPRESSA avec l'interrupteur  (3).
- **DISPLAY** RINCE
- L'opération de rinçage, qui se déroule automatiquement à la mise à l'arrêt de la machine, démarre.

15. Programmation



L'IMPRESSA est réglée en usine de façon à pouvoir prélever du café sans devoir la programmer spécialement. Pour obtenir un café entièrement à votre goût, vous pouvez néanmoins programmer individuellement différentes valeurs.

Les rubriques suivantes peuvent être programmées:

- Filtre
- Dureté de l'eau
- Arôme
- Température
- Heure
- Heure de mise en marche automatique
- Heure de mise hors tension automatique
- Prélèvements
- Choix de la langue
- Display



Touche de programmation  (4)

La touche de programmation  (4) vous permet d'accéder au programme et de le quitter (les valeurs ne sont pas mémorisées).



Rotary Switch

En le tournant, vous modifiez les valeurs réglées ou vous sélectionnez la rubrique de programmation suivante.

En appuyant dessus, vous pouvez soit faire afficher des valeurs, soit mémoriser les valeurs sélectionnées.

15.1 Programmation Filtre

Veillez vous reporter au chapitre 5.1 «Mise en place du filtre».

15.2 Programmation Dureté de l'eau

Veillez vous reporter au chapitre 4 «Réglage de la dureté de l'eau».

15.3 Programmation Arôme INTENSE ou STANDARD



L'arôme est réglé en usine sur «Intense». Vous pouvez également le régler sur «Standard» si vous le souhaitez.

- **DISPLAY** PRET
- Appuyez sur la touche de programmation **[P]** (4) jusqu'à ce que **DISPLAY** FILTRE apparaisse.
- L'anneau lumineux (2) est allumé.
- Tournez le Rotary Switch (1) jusqu'à la rubrique de programmation Arôme.
- **DISPLAY** AROME
- Appuyez sur le Rotary Switch (1).
- **DISPLAY** INTENSE
- Tournez ensuite le Rotary Switch (1) jusqu'à ce que le message suivant apparaisse sur le visuel:
- **DISPLAY** STANDARD

- Pour valider le nouveau réglage de l'arôme, appuyez sur le Rotary Switch (1).

- **DISPLAY** AROME

- Appuyez sur la touche de programmation **[P]** (4) pour quitter le mode programmation ou sélectionnez la rubrique de programmation suivante avec le Rotary Switch (1).

- **DISPLAY** PRET

15.4 Programmation température

- **DISPLAY** PRET

- Appuyez sur la touche de programmation **[P]** (4) jusqu'à ce que **DISPLAY** FILTRE apparaisse.

- L'anneau lumineux (2) est allumé.

- Tournez le Rotary Switch (1) jusqu'à la rubrique de programmation Température.

- **DISPLAY** TEMP

- Appuyez sur le Rotary Switch (1).

- **DISPLAY** ELEVEE

- Tournez ensuite le Rotary Switch (1) pour passer d'une température ELEVEE à une température NORMAL (ou inversement).

- **DISPLAY** NORMAL

- Pour valider le nouveau réglage, appuyez sur le Rotary Switch (1).

- **DISPLAY** TEMP

- Appuyez sur la touche de programmation **[P]** (4) pour quitter le mode programmation ou sélectionnez la rubrique de programmation suivante avec le Rotary Switch (1).

- **DISPLAY** PRET

15.5 Programmation Heure



Cette programmation est nécessaire si vous voulez utiliser la fonction heure de mise en marche automatique.

- **DISPLAY** PRET
- Appuyez sur la touche de programmation **[P]** (4) jusqu'à ce que **DISPLAY** FILTRE apparaisse.
- L'anneau lumineux (2) est allumé.
- Tournez le Rotary Switch (1) jusqu'à la rubrique de programmation HEURE.
- **DISPLAY** HEURE
- Appuyez sur le Rotary Switch (1) pour accéder à la rubrique de programmation Heure.
- **DISPLAY** —:—
- Tournez le Rotary Switch (1) pour régler les heures.
- **DISPLAY** 12:—
- Appuyez sur le Rotary Switch (1) pour valider le réglage des heures et activer les minutes.
- **DISPLAY** 12:—
- Tournez le Rotary Switch (1) pour régler les minutes.
- **DISPLAY** 12:05
- Appuyez sur le Rotary Switch (1) pour mémoriser le nouveau réglage.
- **DISPLAY** HEURE
- Appuyez sur la touche de programmation **[P]** (4) pour quitter le mode programmation ou sélectionnez la rubrique de programmation suivante avec le Rotary Switch (1).
- **DISPLAY** PRET



L'heure doit être reprogrammée si l'alimentation électrique de la machine est coupée.

15.6 Programmation Heure de mise en marche automatique



La programmation de l'heure (voir chapitre 15.5) doit avoir été faite pour pouvoir régler l'heure de mise en marche automatique.

- **DISPLAY** PRET
- Appuyez sur la touche de programmation **[P]** (4) jusqu'à ce que **DISPLAY** FILTRE apparaisse.
- L'anneau lumineux (2) est allumé.
- Tournez le Rotary Switch (1) jusqu'à la rubrique de programmation MACHINE ON.
- **DISPLAY** MACHINE ON
- Appuyez sur le Rotary Switch (1) pour accéder à la rubrique de programmation MACHINE ON.
- **DISPLAY** —:—
- Tournez le Rotary Switch (1) pour régler l'heure de mise en marche.
- **DISPLAY** 12:—
- Appuyez sur le Rotary Switch (1) pour valider l'heure de mise en marche et activer les minutes.
- **DISPLAY** 12:—
- Tournez le Rotary Switch (1) pour régler les minutes.
- **DISPLAY** 12:05
- Appuyez sur le Rotary Switch (1) pour mémoriser la nouvelle heure de mise en marche.
- **DISPLAY** MACHINE ON
- Appuyez sur la touche de programmation **[P]** (4) pour quitter le mode programmation ou sélectionnez la rubrique de programmation suivante avec le Rotary Switch (1).
- **DISPLAY** PRET

15.7 Programmation Heure de mise hors tension automatique

 Vous avez la possibilité de programmer l'heure à laquelle votre IMPRESSA doit être mise hors tension. Sélectionnez une heure de 0.5 – 9 h ou —:— (heure de mise hors tension désactivée).

- **DISPLAY** PRET
- Appuyez sur la touche de programmation **[P]** (4) jusqu'à ce que **DISPLAY** FILTRE apparaisse.
- L'anneau lumineux (2) est allumé.
- Tournez le Rotary Switch (1) jusqu'à la rubrique de programmation ARRET. APR.
- **DISPLAY** ARRET. APR.
- Appuyez sur le Rotary Switch (1) pour accéder à la rubrique de programmation Heure de mise hors tension ARRET*APR*.
- **DISPLAY** 5.0 H
- Tournez le Rotary Switch (1) pour régler l'heure de mise hors tension.
- **DISPLAY** 1.0 H
- Appuyez sur le Rotary Switch (1) pour mémoriser la nouvelle heure de mise hors tension.
- **DISPLAY** ARRET. APR.
- Appuyez sur la touche de programmation **[P]** (4) pour quitter le mode programmation ou sélectionnez la rubrique de programmation suivante avec le Rotary Switch (1).
- **DISPLAY** PRET

15.8 Compte-tasses

Les produits suivants peuvent être sélectionnés:

- a) 1 tasse
- b) 2 tasses
- c) Pulverkaffee

- **DISPLAY** PRET
 - Appuyez sur la touche de programmation **[P]** (4) jusqu'à ce que **DISPLAY** FILTRE apparaisse.
 - L'anneau lumineux (2) est allumé.
 - Tournez le Rotary Switch (1) jusqu'à la rubrique de programmation PRELEV.
 - **DISPLAY** PRELEV.
 - Appuyez sur le Rotary Switch (1) pour accéder à la rubrique de programmation PRELEV.
 - Le total des prélèvements de café apparaît sur le visuel.
 - Par exemple **DISPLAY** 100
 - Appuyez sur une des touches de sélection pour faire afficher le nombre de prélèvements des différents produits (1 tasse **[D]**, 2 tasse **[D]**, PULVER).
 - Par exemple: appuyez sur la touche de sélection 1 tasse **[D]**
DISPLAY 20
-  Vous pouvez faire afficher le nombre de cafés prémoulus en ouvrant l'entonnoir de remplissage pour café prémoulu.
- Lorsque vous avez obtenu les informations demandées, appuyez sur le Rotary Switch (1).
 - **DISPLAY** PRELEV.
 - Appuyez sur la touche de programmation **[P]** (4) pour quitter le mode programmation ou sélectionnez la rubrique de programmation suivante avec le Rotary Switch (1).
 - **DISPLAY** PRET

15.9 Programmation Langue

- **DISPLAY** PRET
- Appuyez sur la touche de programmation **[P]** (4) jusqu'à ce que **DISPLAY** FILTRE apparaisse.
- L'anneau lumineux (2) est allumé.
- Tournez le Rotary Switch (1) jusqu'à la rubrique de programmation LANGUE.
- **DISPLAY** LANGUE
- Appuyez sur le Rotary Switch (1) pour accéder à la rubrique de programmation LANGUE.
- Tournez le Rotary Switch (1) jusqu'à ce que la langue souhaitée apparaisse sur le visuel.
- Par exemple **DISPLAY** ENGLISH
- Appuyez sur le Rotary Switch (1) pour mémoriser la langue sélectionnée.
- **DISPLAY** LANGUAGE
- Appuyez sur la touche de programmation **[P]** (4) pour quitter le mode programmation ou sélectionnez la rubrique de programmation suivante avec le Rotary Switch (1).
- **DISPLAY** PRET

15.10 Programmation Display 24H/AM/PM

- **DISPLAY** PRET
- Appuyez sur la touche de programmation **[P]** (4) jusqu'à ce que le message suivant apparaisse sur le visuel (9):
DISPLAY FILTRE -/√
- L'anneau lumineux (2) est allumé.
- Tournez le Rotary Switch (1) jusqu'à ce que le message suivant apparaisse sur le visuel (9):
DISPLAY DISPLAY
- Appuyez sur le Rotary Switch (1).

- **DISPLAY** ML/OZ apparaît.
- Tournez le Rotary Switch (1) jusqu'à ce que le message suivant apparaisse sur le visuel (9):
DISPLAY 24H/AM PM
- Appuyez sur le Rotary Switch (1).
- **DISPLAY** P. ex. 24H
- Sélectionnez le réglage souhaité.
- Appuyez sur le Rotary Switch (1) pour mémoriser le réglage souhaité.
- **DISPLAY** DISPLAY
- Appuyez sur la touche de programmation **[P]** (4) pour quitter le mode programmation ou sélectionnez la rubrique de programmation suivante avec le Rotary Switch (1).
- **DISPLAY** PRET

15.11 Programmation Display ML/OZ

- **DISPLAY** PRET
- Appuyez sur la touche de programmation **[P]** (4) jusqu'à ce que le message suivant apparaisse sur le visuel (9):
DISPLAY FILTRE -/√
- L'anneau lumineux (2) est allumé.
- Tournez le Rotary Switch (1) jusqu'à ce que le message suivant apparaisse sur le visuel (9):
DISPLAY DISPLAY
- Appuyez sur le Rotary Switch (1).
- **DISPLAY** ML/OZ apparaît.
- Appuyez sur le Rotary Switch (1).
- **DISPLAY** P. ex. ML
- Sélectionnez le réglage souhaité.
- Appuyez sur le Rotary Switch (1) pour mémoriser le réglage souhaité.

- **DISPLAY** DISPLAY
- Appuyez sur la touche de programmation  (4) pour quitter le mode programmation ou sélectionnez la rubrique de programmation suivante avec le Rotary Switch (1).
- **DISPLAY** PRET

16. Service et entretien

16.1 Remplissage d'eau

- **DISPLAY** REMPLIR
EAU

 Plus aucun prélèvement n'est possible lorsque ce message apparaît. Dans ce cas, rajoutez de l'eau comme décrit au chapitre 2.3.

- **DISPLAY** PRET

 Le réservoir d'eau doit être rincé tous les jours et rempli d'eau fraîche. Ne mettez que de l'eau claire froide, et en aucun cas du lait, de l'eau minérale ou d'autres liquides.

16.2 Evacuation du marc

- **DISPLAY** VIDER
MARC

 Lorsque ce message apparaît, plus aucun prélèvement n'est possible et le collecteur de tourteaux doit être vidé (Fig. 14).

- Retirez la cuve de récupération en faisant attention car de l'eau s'y est accumulée.
- **DISPLAY** CUVE
MANQUE

- Remettez la cuve vide et propre dans l'IMPRESSA.

- **DISPLAY** PRET

 L'indicateur rouge de niveau d'eau apparaît lorsque la cuve de récupération est pleine.

16.3 Cuve manquante

- **DISPLAY** CUVE
MANQUE

■ Lorsque ce message apparaît, la cuve de récupération (20) n'est pas dans la machine ou n'a pas été mise correctement en place.

■ Mettez la cuve de récupération (20) dans la machine.

- **DISPLAY** PRET

16.4 Remplissage de grains

- **DISPLAY** REMPLIR
GRAINS

■ Versez les grains dans le conteneur comme décrit au chapitre 2.4.

 Le message REMPLIR GRAINS ne s'éteint qu'après un prélèvement de café.

 Nous vous recommandons de nettoyer de temps à autre le conteneur de grains avec un chiffon sec avant de le remplir. Mettez l'IMPRESSA hors tension pour cela.

16.5 Remplacement du filtre

 Le filtre est épuisé après le prélèvement de 50 litres. Lorsque le filtre doit être remplacé, la machine vous y invite sur le visuel.

Veuillez lire pour cela le chapitre 5.2 «Remplacement du filtre».

16.6 Nettoyage de l'IMPRESSA

L'IMPRESSA doit être nettoyée au bout de 200 prélèvements ou de 160 rinçages. Cela est signalé par le visuel. Vous pouvez continuer de prélever du café ou de l'eau bouillante et de la vapeur. Nous vous conseillons néanmoins de procéder au nettoyage (voir chapitre 17) dans les jours qui suivent.

- **DISPLAY** PRET
NETTOYER

16.7 Lorsque l'IMPRESSA est entartrée

L'IMPRESSA s'entartré à la longue. La quantité de tartre dépend de la dureté de l'eau utilisée. L'IMPRESSA constate automatiquement la nécessité d'un détartrage. Vous pouvez continuer de prélever du café ou de l'eau bouillante et de la vapeur. Nous vous conseillons néanmoins de procéder au détartrage (voir chapitre 18) dans les jours qui suivent.

- **DISPLAY** PRET
ENTARTRE

16.8 Recommandations générales pour le nettoyage

- N'utilisez en aucun cas une éponge à gratter, des abrasifs ou des produits caustiques pour nettoyer la machine.
- Essuyez l'intérieur et l'extérieur du boîtier avec un chiffon doux, légèrement humide.
- Nettoyez la buse remplaçable pour eau bouillante après chaque utilisation.
- Pour assurer le bon fonctionnement de la buse Profi-Auto-Cappuccino, il faut la rincer à l'eau après chaque préparation de lait.
- Pour assurer le bon fonctionnement de la buse Profi-Auto-Cappuccino, il faut la nettoyer quotidiennement si vous avez préparé du lait.

- Il est recommandé de rincer le réservoir d'eau tous les jours et de le remplir d'eau fraîche.

 En présence d'un dépôt calcaire visible dans le réservoir d'eau, vous pouvez le détartrer séparément avec un produit détartrant en vente dans le commerce. Sortez pour cela le réservoir de la machine (Fig. 4).

 Si vous utilisez une cartouche filtrante CLARIS plus, vous devez l'enlever avant de détartrer le réservoir.

16.9 Pour vider entièrement le système

Condition préalable:

L'IMPRESSA doit être **hors tension**.

 Cette opération est nécessaire pour protéger l'IMPRESSA contre les dégâts causés par le gel pendant le transport.

- Mettez un récipient sous la buse Profi-Auto-Cappuccino (15) (Fig. 10).
- Appuyez sur la touche de présélection de vapeur  (8) jusqu'à ce que le message suivant apparaisse:
- **DISPLAY** OUVR. ROBI.
- **DISPLAY** VIDE
- **DISPLAY** FERM. ROBI.
- L'IMPRESSA s'arrête.

17. Nettoyage

L'IMPRESSA a un programme de nettoyage intégré. L'opération de nettoyage dure env. 15 minutes.

➔ Vous trouverez les pastilles de nettoyage originale JURA qui sont parfaitement adaptées au programme de nettoyage de votre IMPRESSA chez votre détaillant habituel. Nous attirons votre attention sur le fait qu'une détérioration de la machine ainsi que la présence de résidus dans l'eau ne peuvent être exclus en cas d'utilisation de produits de nettoyage inadéquats.

➔ Le programme de nettoyage ne doit pas être interrompu une fois lancé.

➔ Il est conseillé de nettoyer l'entonnoir de remplissage pour café prémoulu après chaque programme de nettoyage (11).

■ **DISPLAY** PRET
NETTOYER

■ Appuyez sur la touche de service  (7) jusqu'à ce que le message suivant apparaisse:

■ **DISPLAY** VIDER
CUVE

■ Videz la cuve.

■ **DISPLAY** CUVE
MANQUE

■ Remettez la cuve en place correctement.

■ Retirez la grille de récupération (19).

■ Mettez un récipient d'un litre (Fig. 12) sous l'écoulement du café réglable en hauteur (17).

■ **DISPLAY** PRESSER
ENTRETIEN

■ Appuyez sur la touche de service  (7).

■ **DISPLAY** NETTOIE

■ **DISPLAY** AJOUTER
PASTILLE

■ Mettez la pastille dans la machine (voir Fig. 15).

■ **DISPLAY** PRESSER
ENTRETIEN

■ Appuyez sur la touche de service  (7).

■ **DISPLAY** NETTOIE

■ **DISPLAY** VIDER
CUVE

■ **DISPLAY** CUVE
MANQUE

■ **DISPLAY** PRET

■ Essuyer l'entonnoir de remplissage pour café prémoulu avec un chiffon sec une fois le nettoyage achevé.

■ Le nettoyage est achevé.

18. Détartrage

L'IMPRESSA a un programme de détartrage intégré. L'opération de détartrage dure env. 40 minutes.

➔ Vous trouverez les pastilles de détartrage originale JURA qui sont parfaitement adaptées au programme de détartrage de votre IMPRESSA chez votre détaillant habituel. Nous attirons votre attention sur le fait qu'une détérioration de la machine ainsi que la présence de résidus dans l'eau ne peuvent être exclus en cas d'utilisation de produits de détartrage inadéquats.

! Lorsque l'IMPRESSA doit être détartrée, cela est indiqué sur le visuel.

Vous pouvez continuer de prélever du café ou de l'eau bouillante et de la vapeur et lancer plus tard le programme de détartrage.

La machine doit être arrêtée pour lancer le programme de détartrage. Le programme de détartrage ne doit pas être interrompu une fois lancé.

➔ Si vous utilisez des produits détartrants acides, éliminez immédiatement les éclaboussures et les gouttes qui sont tombées sur les surfaces fragiles comme la pierre naturelle ou le bois, ou prenez les précautions nécessaires.

➔ Attendez toujours que le réservoir se soit entièrement vidé et que le détartrant ait traversé le système. Ne rajoutez jamais de détartrant.

■ **DISPLAY** PRET
ENTARTRE

■ Arrêtez l'IMPRESSA avec l'interrupteur  (3).

■ Retirez la buse Profi-Auto-Cappuccino (15) (Fig. 17).

■ Appuyez sur la touche de service  (7) jusqu'à ce que le message suivant apparaisse:

■ **DISPLAY** VIDER
CUVE

■ Videz la cuve.

■ **DISPLAY** CUVE
MANQUE

■ Remettez la cuve en place correctement.

■ **DISPLAY** AJOUTER
PRODUIT

Dissolvez entièrement dans un récipient les 3 pastilles dans 0,5 litre d'eau et versez le mélange dans le réservoir d'eau. Remettez le réservoir d'eau dans la machine.

■ **DISPLAY** OUVR. ROBI.
AJOUTER
PRODUIT

■ Mettez un récipient de taille suffisante sous l'écoulement d'eau chaude (Fig. 17).

■ Ouvrez le robinet de prélèvement de vapeur / eau bouillante (14) (Fig. 13).

■ **DISPLAY** DETARTRE

■ **DISPLAY** FERM. ROBI.

■ Fermez le robinet de prélèvement de vapeur / eau bouillante (14).

■ **DISPLAY** DETARTRE

■ **DISPLAY** VIDER
CUVE

■ Videz la cuve.

■ **DISPLAY** CUVE
MANQUE

■ Remettez la cuve en place correctement.

■ **DISPLAY** REMPLIR
EAU

➔ Rincez bien le réservoir d'eau et remplissez-le d'eau fraîche du robinet. Remettez-le ensuite dans l'IMPRESSA.

■ **DISPLAY** OUVR. ROBI.

■ Ouvrez le robinet de prélèvement de vapeur / eau bouillante (14) (Fig. 13).

■ **DISPLAY** DETARTRE

■ **DISPLAY** FERM. ROBI.

- Lorsque vous avez fermé le robinet de prélèvement de vapeur / eau bouillante (14), le message suivant apparaît sur le visuel:
- **DISPLAY** DETARTRE
- **DISPLAY** VIDER
CUVE
- Videz la cuve.
- **DISPLAY** CUVE
MANQUE
- Remettez la cuve en place correctement.
- **DISPLAY** PRESSER
ENTRETIEN
- Appuyer sur la touche de service  (7).
- **DISPLAY** RINCE
- **DISPLAY** PRET
- Le détartrage est achevé.

19. Elimination



Éliminez les anciens appareils de manière respectueuse pour l'environnement

Les anciens appareils contiennent des matériaux recyclables de valeur qui doivent être récupérés. Par conséquent, vous êtes prié d'éliminer les anciens appareils en recourant aux systèmes de collecte appropriés.

20. Conseils pour l'obtention d'un café parfait

Écoulement du café réglable en hauteur (17)

Vous pouvez adapter la hauteur de l'écoulement à la taille de vos tasses (Fig. 3).

Mouture

Veillez vous reporter au chapitre 2.5 «Réglage du broyeur»

Préchauffage des tasses

Vous pouvez chauffer les tasses à l'aide de la buse pour eau bouillante ou vapeur. Plus un café est petit, plus il est important de chauffer la tasse.

Sucre et crème

Le café perd de sa chaleur lorsqu'on le remue avec une cuiller. L'adjonction de crème ou de lait venant du réfrigérateur abaisse sensiblement la température du café.

21. Signalisations sur le visuel

DISPLAY	Cause	Remède
REEMPLIR EAU	Le réservoir d'eau est vide.	Remplir le réservoir d'eau.
	Le flotteur est défectueux.	Rincer le réservoir d'eau ou le détartrer.
REEMPLIR GRAINS	Le conteneur de grains est vide.	Rajouter des grains.
	L'affichage ne s'éteint pas bien que l'on ait rajouté des grains.	Prélever une tasse de café. L'affichage ne s'éteint qu'après un prélèvement de café.
VIDER MARC	Le collecteur de tourteaux est plein.	Vider le collecteur de tourteaux.
	La cuve a été remise en place trop vite après avoir été vidée.	Attendre env. 10 secondes avant de remettre la cuve dans la machine.
CUVE MANQUE	La cuve de récupération n'est pas dans la machine ou n'a pas été mise correctement en place.	La mettre en place correctement.
PRET NETTOYER	La machine doit être nettoyée.	Procéder à une opération de nettoyage (chapitre 17).
PRET ENTARTRE	La machine doit être détartrée.	Procéder à une opération de détartrage (chapitre 18).
PRET FILTRE	Le filtre est épuisé.	Remplacer le filtre (chapitre 5.2).
PANNE	Panne générale de la machine	<ul style="list-style-type: none">- Mettre la machine hors tension.- La débrancher du secteur.- Rebrancher l'IMPRESSA sur le secteur.- Remettre l'IMPRESSA en marche. <ul style="list-style-type: none">- Faire contrôler l'IMPRESSA par le service après-vente JURA.

22. Problèmes de fonctionnement

Problème	Cause	Remède
Fonctionnement bruyant du broyeur	Présence d'un corps étranger dans le broyeur.	Il reste possible de prélever du café prémoulu. Faire contrôler l'IMPRESSA par le service après-vente JURA.
Trop peu de mousse lors du moussage de lait	La buse Profi-Auto-Cappuccino est encrassée. Les pièces de la buse Profi-Auto-Cappuccino ne sont pas correctement assemblées.	Nettoyez la buse Profi-Auto-Cappuccino (chapitre 13). Contrôlez le montage de la buse Profi-Auto-Cappuccino.
Le café ne s'écoule que goutte à goutte.	Mouture trop fine. Café prémoulu trop fin.	Régler le broyeur sur une mouture plus grossière. Utiliser un café prémoulu plus grossier.

L'affichage peut être perturbé par des influences électromagnétiques à haute fréquence. Un prélèvement de café reste possible à tout moment.

Si vous ne parvenez pas à résoudre un problème, veuillez vous adresser à votre détaillant habituel ou directement à JURA Elektroapparate AG.

23. Remarques d'ordre juridique

Le présent mode d'emploi renferme toutes informations nécessaires pour une mise en service, une utilisation et un entretien corrects de la machine.

Seules la connaissance et l'observation exactes des indications figurant dans ce mode d'emploi vous permettront de faire fonctionner et d'entretenir cette machine dans des conditions de sécurité optimales.

Il est impossible de tenir compte de toutes les situations imaginables dans le présent mode d'emploi. Cette machine est destinée à un usage privé dans le secteur ménager.

Nous attirons par ailleurs votre attention sur le fait que le contenu du présent mode d'emploi n'est pas partie intégrante d'accords, engagements ou rapports juridiques passés ou présents, et ne saurait donc modifier de tels accords, engagements ou rapports. Toutes les obligations incombant à JURA Elektroapparate AG découlent du contrat de vente conclu lors de l'acquisition de la machine, où figurent également les clauses intégrales, et seules valables, de garantie. Cette garantie contractuelle n'est ni élargie ni restreinte par le présent mode d'emploi.

Le présent mode d'emploi renferme des informations protégées par copyright. Toute photocopie ou traduction dans une autre langue sans l'autorisation écrite préalable de JURA Elektroapparate AG est interdite.

24. Caractéristiques techniques

Tension:	230V AC
Puissance:	1450 W
Intensité du courant:	10 A
Symbole de sécurité:	
Consommation d'énergie en veille:	env. 3.5 Wh
Consommation d'énergie en mode prélèvement de café:	env. 11.5 Wh
Pression statique de pompe:	max. 15 bar
Réservoir d'eau:	1.9 litre
Capacité conteneur grains:	200 g
Contenance collecteur tourteaux:	max. 16 portions
Longueur du câble:	env. 1.1 m
Poids:	9.1 kg
Dimensions (LxHxP):	28 x 34.5 x 44.5 cm

Cette machine est conforme aux directives CEE suivantes:

73/23/ CEE du 19/02/1973 «Directive basse tension» à l'inclusion de la directive de modification 93/336/ CEE.

89/336/CEE du 03/05/1989 «Directive CEM» à l'inclusion de la directive de modification 92/31/ CEE.



JURA Elektroapparate AG – Kaffeeweltstrasse 10 – CH-4626 Niederbuchsiten
Phone +41 62 389 82 09 – Fax +41 62 389 81 37 – E-mail export@jura.com – www.jura.com

IMPRESSA
IF YOU LOVE COFFEE