

42X8884 3D

Téléviseur couleur
Televisore a colori

Mode d'emploi
Istruzioni per l'uso

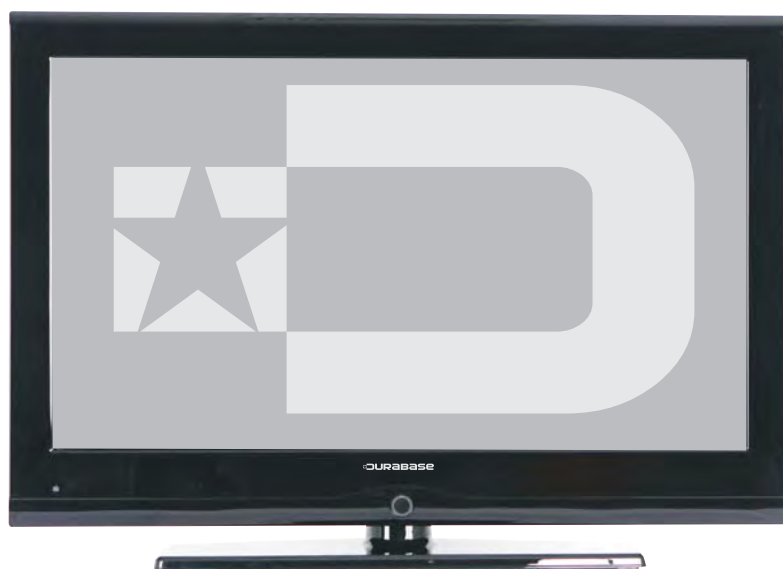





Art Nr. 7702.765



Table des matières

Fonctions.....	2	Réglage fin (analogique).....	18
Introduction.....	2	Effacer la liste des chaînes (*).....	18
Préparation.....	2	Gestion des chaînes : Liste des chaînes.....	19
Précautions de sécurité.....	3	Fonctionnement de la liste des chaînes.....	19
Mode 3D et images en 3D.....	4	Déplacer une chaîne.....	19
 AVERTISSEMENT	4	Supprimer une chaîne.....	19
 Avertissement concernant la santé !	5	Renommer une chaîne.....	19
Contenu du carton.....	6	Verrouiller une chaîne.....	19
Informations à caractère environnemental.....	7	Gestion des chaînes : Favoris.....	20
Boutons de la télécommande.....	8	Fonctions des boutons.....	20
TV LCD et boutons de commande.....	9	Gestion des chaînes : Trier une liste de chaînes..	20
Affichage des branchements latéraux arrière.....	9	Information à l'écran.....	20
Affichage des branchements - Connecteurs latéraux.....	10	Lecture de medias via navigateur média.....	21
Alimentation électrique.....	10	Utilisation du mode 3D.....	23
Branchement de l'antenne & du câble.....	10	Changement de la taille d'une image : Formats d'image.....	24
Utilisation des connecteurs multimédia numériques.....	11	Configuration des paramètres d'image.....	25
Branchement de la clé à mémoire USB.....	11	Configuration des paramètres sonores.....	26
Branchement du HDMI latéral.....	11	Configuration des paramètres de votre téléviseur	27
Connexion du téléviseur LCD à un PC.....	11	Utilisation du module d'accès conditionnel.....	28
Connexion du téléviseur à un lecteur de DVD.....	12	Configuration des préférences linguistiques.....	28
Utilisation des connecteurs AV latéraux.....	12	Paramètres linguistiques.....	29
Utilisation d'autres connecteurs.....	12	Contrôle parental.....	29
Télécommande.....	13	Fonctionnement du menu Réglage parental (*)	29
Installation des piles.....	13	Minuteries.....	30
Mise sous/hors tension.....	13	Réglage de la minuterie sommeil.....	30
Mise sous tension du téléviseur.....	13	Réglages des minuteries de programmes.....	30
Éteindre le téléviseur.....	13	Suppression d'une minuterie.....	30
Télétexte numérique (** seulement pour le		Configurer le réglage Date/Heure.....	30
Royaume-Uni).....	13	Configuration des paramètres source.....	31
Télétexte Analogique.....	13	Configuration des autres réglages.....	31
Sélection d'entrée.....	14	Fonctionnement.....	31
Utilisation des boutons du téléviseur.....	14	Autres Fonctions.....	32
Réglage du volume.....	14	Télétexte.....	32
Sélection de programme.....	14	Conseils.....	33
Affichage du menu principal.....	14	Annexe A : Modes d'affichage typiques d'une entrée de PC.....	34
Mode AV.....	14	Annexe B : Compatibilité des signaux AV et HDMI (types de signal d'entrée).....	34
Utilisation des touches de la télécommande.....	14	Annexe C : Résolutions DVI prises en charge.....	35
Réglage du volume.....	14	Annexe D : Formats de fichier pris en charge pour le mode USB.....	36
Sélection de programme (programme précédent ou suivant).....	14	Annexe E: Mise à jour du logiciel.....	37
Sélection de programme (accès direct).....	14	Annexe F : Résolutions prises en charge par le contenu 3D.....	38
Première installation.....	15	Lunettes 3D.....	38
Réglage automatique.....	17	À propos de l'affichage en 3D.....	39
Fonctionnement du menu Recherche automatique de chaînes.....	17	Angle d'affichage horizontal.....	39
Réglage manuel.....	17	Spécifications.....	40
Recherche manuelle numérique.....	17	Réception numérique (DVB-T).....	40
Recherche manuelle du câble numérique.....	17	Réception numérique (DVB-C).....	40
Recherche manuelle analogique.....	18		
Recherche des chaînes réseau.....	18		

Fonctions

- Affichage en 3D: Le présent produit prend en charge la fonction d'affichage en 3D au moyen d'une diffusion disponible ou à travers une source HDMI, PC, YPBPR.
- Télévision LCD couleur avec télécommande.
- Téléviseur numérique entièrement intégré (DVB-T-C MPEG2) (DVB-T-C MPEG4).
- Prise HDMI pour vidéo et audio numériques. Ce branchement est également conçu pour accepter des signaux haute définition.
- Entrée USB.
- 1000 programmes (analogiques+numériques).
- Menu de paramétrage OSD.
- Tuner intégré DVB-T-C HD, MPEG2 / MPEG4 compatible.
- Prise péritel pour appareils externes (appareil vidéo, jeu vidéo, appareil audio, etc.)
- Système de son stéréo. (German+Nicam)
- Télétexte, Fasttext, TOP text.
- Branchement du casque
- Système d'auto programmation.
- Réglage manuel vers l'avant ou vers l'arrière.
- Minuterie Sommeil / Verrouillage enfants
- Coupure du son automatique quand il n'y a aucune transmission.
- Lecture NTSC.
- AVL (Limitation Automatique du Volume)
- Arrêt automatique.
- PLL (Recherche de Fréquence).
- Entrée PC.
- Plug&Play (branchement et utilisation instantanée) pour Windows 98, Windows 7, ME, 2000, XP, Vista.
- Mode jeu.

Introduction

Veillez lire les consignes correspondantes de ce manuel avant toute première utilisation de cet appareil, même lorsque vous êtes familier avec l'utilisation des appareils électroniques. Veuillez surtout prêter attention au chapitre intitulé CONSIGNES DE SECURITE. Veuillez conserver ce manuel pour une utilisation ultérieure. Au moment de vendre ou de donner cet appareil à quelqu'un, il est absolument important de l'accompagner de ces consignes d'utilisation.

Merci d'avoir choisi cet appareil. Ce manuel vous guidera pour une utilisation appropriée de votre téléviseur. Lisez-le minutieusement avant de procéder à l'utilisation de votre appareil. Veuillez le conserver dans un endroit sûr car vous pourrez à nouveau en avoir besoin.



Le présent appareil a été conçu pour recevoir et afficher les programmes de télévision.

Les différentes options de connexion constituent une extension additionnelle des sources de réception et d'affichage possibles (récepteur, lecteur DVD, enregistreur DVD, VCR, PC, etc.)

Le fonctionnement de cet appareil doit se faire uniquement à l'abri de l'humidité. Il a été fabriqué exclusivement pour être utilisé à titre privé et ne peut par conséquent être utilisé ni à titre commercial, ni à titre industriel. Toute utilisation non prévue ou toute modification non autorisée annule de fait la garantie. Le fait de faire fonctionner votre téléviseur LCD dans des conditions ambiantes extrêmes peut l'endommager.

Préparation

Pour la ventilation, laissez un espace d'au moins 10 cm autour du poste. Pour éviter toute panne ou situation périlleuse, ne placez aucun objet au-dessus du poste. Utilisez cet appareil sous des climats modérés.

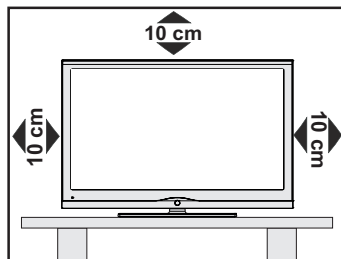

Précautions de sécurité

Lisez les consignes de sécurité recommandées ci-après pour votre sécurité.

Source d'alimentation

Ce téléviseur ne doit fonctionner qu'à partir d'une prise de courant 220-240 V AC, 50 Hz. Assurez-vous de sélectionner la tension appropriée pour votre convenance.

Cordon d'alimentation

Ne placez pas l'appareil, ni une pièce de mobilier, etc. sur le cordon d'alimentation (alimentation secteur); évitez tout pincement du cordon. Tenez le cordon d'alimentation par sa fiche. Ne débranchez pas l'appareil en tirant sur le cordon d'alimentation et ne touchez jamais au cordon d'alimentation avec des mains mouillées car ceci pourrait causer un court-circuit ou une décharge électrique. Ne nouez jamais le cordon ni ne l'attachez à d'autres cordons. Les cordons d'alimentation doivent être placés de façon à ne pas risquer d'être piétinés. Un cordon de raccordement endommagé peut causer un incendie ou vous infliger une décharge électrique. Lorsqu'il est endommagé, le cordon doit être remplacé, et cette opération doit être effectuée par un personnel qualifié.

Humidité et eau

N'utilisez pas cet appareil dans un endroit humide et moite (évités la salle de bain, l'évier de la cuisine, et la proximité de la machine à laver). N'exposez pas cet équipement à la pluie ou à l'eau, ceci pouvant s'avérer dangereux, et ne placez aucun objet rempli de liquide, comme un vase par exemple, au dessus. Ne pas exposer à des suintements ou à des éclaboussures.

Si un objet solide ou un liquide tombe à l'intérieur du poste, débranchez-le et faites-le vérifier par un personnel qualifié avant de continuer à l'utiliser.

Nettoyage

Avant de nettoyer, débranchez le poste TV de la prise murale. N'utilisez pas de nettoyant en liquide ou en aérosol. Utilisez un chiffon doux et sec.



Ventilation

Les fentes et les orifices du téléviseur sont prévus pour la ventilation et pour assurer un fonctionnement fiable. Pour éviter la surchauffe, ces orifices ne doivent pas être obstrués ni couverts de quelque façon que ce soit.

Chaleur et flammes

L'appareil ne doit pas être placé à côté de flammes nues ou de sources de chaleur, à l'exemple d'un radiateur. Assurez-vous qu'aucune source de flamme vive, telles que des bougies allumées, ne soit placée sur le téléviseur. Les piles ne doivent pas être exposées à une chaleur excessive comme le rayonnement solaire ou autre phénomène similaire.



Foudre

En cas d'orage et de foudre ou lorsque vous partez en vacances, débranchez le cordon d'alimentation de la prise murale.

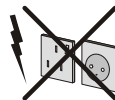

Pièces de rechange

Lorsque des pièces de rechange sont requises, assurez-vous que le technicien utilise celles qui ont été préconisées par le fabricant ou celles qui ont les mêmes caractéristiques techniques que les pièces originales. Des substitutions non autorisées peuvent causer un incendie, une décharge électrique ou d'autres risques.

Maintenance

Veillez confier toute la maintenance à un technicien qualifié. Ne retirez pas le couvercle vous-même car ceci peut entraîner une décharge électrique.



Mise au rebut

• Instructions pour la mise au rebut :

L'emballage et les éléments qui aident dans l'emballage sont recyclables et doivent être recyclés. Les matériaux d'emballage, comme le sac en feuille d'aluminium, doivent être tenus hors de portée des enfants.

Les piles, même celles ne contenant pas de métal lourd, ne doivent pas être jetées avec les déchets ménagers. Veuillez éliminer les piles usagées de manière écologique. Consultez la réglementation applicable dans votre région.

• Évitez d'essayer de recharger les piles. Si vous le faites, elles peuvent exploser. Ne remplacez les piles qu'avec celles de même type ou de type équivalent.

Ce symbole sur l'appareil ou sur son emballage indique que votre appareil électrique ou électronique doit être jeté à la fin de sa durée de vie séparément de vos déchets ménagers. Il existe des systèmes de collecte séparés pour le recyclage au sein de l'UE. Pour plus d'informations, veuillez contacter les autorités locales ou le distributeur chez qui vous avez acheté l'article.



Débranchement de l'appareil

La prise d'alimentation est utilisée pour débrancher le téléviseur de l'alimentation secteur et doit donc rester facilement opérable.

Volume du casque

Une pression sonore excessive provenant des écouteurs et du casque peut provoquer une perte auditive.



Mode 3D et images en 3D

Lisez et essayez de comprendre les consignes de sécurité recommandées ci-après pour votre sécurité avant toute utilisation de la fonction 3D.

- Il est possible que vous soyez mal à l'aise, souffrez de maux de tête ou de vertige en regardant les images 3D. En pareille situation, enlevez les lunettes 3D et quittez le mode 3D.
- Marquez des pauses régulières lorsque vous regardez des images en 3D. La longueur et la fréquence d'une pause peuvent varier d'un utilisateur à un autre. Vous devez choisir l'option qui vous convient le mieux. Si vous ressentez une certaine fatigue oculaire ou de la nausée pendant que vous regardez des images en 3D pendant un certain temps, enlevez les lunettes 3D, arrêtez de regarder la télévision en mode 3D et reposez-vous un moment. Demandez l'avis d'un médecin si vous en voyez la nécessité.
- Nous vous conseillons d'encadrer les enfants lorsqu'ils utilisent la fonction 3D du téléviseur. En cas de vertige, de maux de tête, ou de fatigue oculaire, demandez aux tous petits d'arrêter de regarder les images en 3D et de marquer une pause.
- Évitez d'utiliser les lunettes 3D à des fins différentes de celles pour lesquelles elles ont été fabriquées.
- Évitez d'utiliser le mode 3D ou de porter les lunettes 3D pour vous promener. Si vous le faites, vous courez le risque de vous blesser en vous renversant ou en renversant des objets.
- Utilisez uniquement les lunettes 3D fournies.
- Si l'écran vacille pendant que vous regardez les images en 3D dans de mauvaises conditions d'éclairage, éteignez l'ampoule ou baissez la lumière.
- Pendant l'utilisation des casques d'écoute, ajustez le volume de manière à éviter des niveaux excessifs au risque d'endommager votre système auditif.

⚠ AVERTISSEMENT

- Veuillez lire attentivement ces consignes de sécurité afin d'assurer votre sécurité et éviter de provoquer des dommages.
- Si vous éprouvez des difficultés à regarder des images en 3D avec les lunettes 3D, il est possible que vous ayez quelques problèmes de vue.
- Il est possible que vous souffriez de maux de tête ou de fatigue en regardant les images 3D à travers les lunettes pendant très longtemps.
- En cas de maux de tête, de fatigue ou de vertige, cessez immédiatement de regarder la télé.
- Évitez de laisser des objets tomber au-dessus de l'appareil ou de l'utiliser avec une certaine brutalité. Si vous le faites, vous courez le risque de provoquer une électrocution ou un incendie.
- Évitez d'utiliser votre appareil à proximité d'un humidificateur ou d'un comptoir de cuisine. Si vous le faites, vous courez le risque de provoquer une électrocution ou un incendie.
- Évitez de démonter, de réparer, ou de modifier tout ou partie du produit. Si vous le faites, vous risquez d'endommager le produit ou d'en provoquer un dysfonctionnement.
- Les personnes ci-après doivent éviter d'utiliser le produit:
 - Les femmes enceintes, les personnes handicapées, les personnes souffrant de maladies cardiaques, ainsi que les personnes qui développent très vite la nausée. Toutes ces catégories de personnes ne doivent pas utiliser le produit.
- Lorsque vous regardez la vidéo 3D, évitez de mettre quelque chose tout près susceptible de se casser facilement. En effet, pendant que vous regardez une image 3D, vous pouvez la confondre à un objet réel en faisant un geste qui amène à casser les objets alentours et à vous blesser.
- Utilisez le présent produit pour regarder uniquement les vidéos 3D. Évitez de vous en servir à d'autres fins.
- Évitez d'utiliser les lunettes 3D pour vous protéger contre le soleil ou pour lire.
- Évitez de vaporiser l'agent nettoyant directement sur la surface du produit. Si vous le faites, vous courez le risque de décolorer l'écran et d'y occasionner des fissures qui pourront l'amener à s'écailler.
- Évitez de laisser l'eau entrer en contact avec le produit pendant son nettoyage. Assurez-vous que l'eau ne rentre pas dans le produit. Si vous le faites, vous courez le risque de provoquer une électrocution ou un incendie.
- Comme les lentilles du produit se rayent facilement, assurez-vous de toujours les nettoyer avec un tissu

doux. Dans la mesure où le produit peut s'égratigner au contact des corps étrangers présents sur le chiffon, assurez-vous de l'avoir secoué pour y enlever la poussière avant de l'utiliser.

- Évitez de rayer la surface des obturateurs à cristaux liquides avec un objet pointu et ne la nettoyez pas avec des produits chimiques. Si vous le faites, vous risquez de dégrader la qualité de l'image.
- Évitez d'utiliser les cristaux liquides avec une certaine force.
- Évitez de laisser tomber le produit ou de le tordre.
- Si la plage de réception est hors de la plage spécifiée, il se peut qu'il soit impossible de regarder la vidéo 3D à l'écran.
- Les lunettes 3D (60Hz) peuvent clignoter lorsque vous regardez l'écran 3D avec une lampe fluorescente magnétique allumée (50Hz).
- Face à une telle situation, veuillez éteindre la lumière avant de continuer à regarder.

Avertissement concernant la santé !

- Au moment de regarder les images 3D, prévoyez une distance d'au moins deux fois la largeur de l'écran, et installez l'écran à hauteur des yeux.
- Si vous regardez les images 3D de trop près pendant longtemps, vous courez le risque d'endommager votre vue. Regarder la télé ou jouer à des jeux vidéo intégrant une image 3D avec des lunettes 3D pendant une période prolongée peut provoquer la somnolence, les maux de tête ou la fatigue (de vos yeux). Si vous avez des maux de tête, vous sentez fatigué ou somnolez, arrêtez de regarder la télé et marquez une pause. Les personnes enceintes, âgées, souffrant de problèmes de cœur ou connaissant fréquemment des problèmes de somnolence doivent éviter de regarder les images en 3D. Certaines images 3D peuvent faire en sorte que vous évitiez ou esquiviez l'image affichée dans la vidéo. C'est la raison pour laquelle il vaut mieux ne pas regarder les téléviseurs 3D à proximité des objets fragiles ou à côté d'autres objets susceptibles de se renverser facilement. Veuillez empêcher aux enfants de moins de 5 ans de regarder les images 3D. S'ils le font, leur vue pourrait en pâtir.

Avertissement relatif à la crise de photosensibilisation

- Si vous ou un membre de votre famille a des antécédents d'épilepsie ou d'attaque d'apoplexie, consultez votre médecin avant de regarder les images de la télévision en 3D. Il est possible que certains téléspectateurs connaissent un problème d'attaque ou d'épilepsie lorsqu'ils sont exposés à certaines conditions, dont les flashes, les images TV ou les jeux vidéo.

• Parfois, certains symptômes peuvent survenir dans des conditions non spécifiées même si vous n'avez aucun antécédent en la matière. Dans ce cas, si l'un des symptômes suivants se signale, arrêtez immédiatement de regarder la télé 3D et consultez un médecin.

• Ces symptômes sont les suivants: trouble de vision, instabilité visuelle ou faciale telle que la contraction des yeux ou des muscles, les vertiges ou les étourdissements, la transition visuelle ou l'action inconsciente, la convulsion, la perte de conscience, la confusion ou la désorientation, la perte du sens de la direction, les crampes ou les nausées.

• Comme les enfants et les adolescents sont plus sensibles aux effets des images 3D et donc plus susceptibles de présenter ces symptômes, il est conseillé de les surveiller.

• Pour réduire le risque de la crise de photosensibilisation, vous pouvez procéder comme suit:

• Prenez fréquemment des pauses lorsque vous regardez les images 3D. Si vous avez un œil malade, vous ne devez regarder la télé qu'après avoir pris des mesures correctives.

• Au moment de regarder la télé, assurez-vous que vos yeux et l'écran sont à niveau et ne vous rapprochez pas trop du téléviseur. Évitez de regarder les images 3D en cas de fatigue ou de maladie. Évitez de regarder la télé 3D pendant longtemps.

• Portez les lunettes 3D uniquement au moment de regarder les images 3D à l'écran de télévision. Ne vous en servez pas à d'autres fins.

• Il peut arriver que certains téléspectateurs éprouvent une sensation de désorientation après avoir regardé les images 3D. Par conséquent, après avoir regardé les images 3D, prenez un temps d'arrêt pour reprendre conscience avant de vous déplacer.

Installation

Pour éviter toute blessure, cet appareil doit être solidement fixé au mur conformément aux instructions d'installation lors d'un montage mural (si l'option est disponible).

Écran LCD

L'écran LCD est un produit de très haute technologie avec un film fin d'environ un million de transistors, vous offrant des détails d'image raffinés. Occasionnellement, quelques pixels non actifs peuvent apparaître à l'écran comme un point fixe bleu, vert ou rouge. Veuillez noter que ceci n'affecte pas les performances de votre appareil.

Avertissement ! Ne laissez pas votre téléviseur en veille ou en fonctionnement lorsque vous quittez votre domicile.

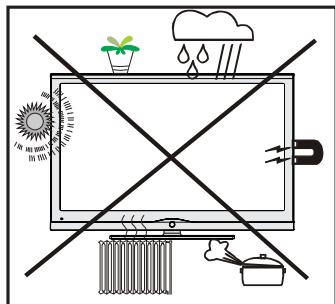

Le bouton Veille / Marche ne sépare pas complètement cet appareil du secteur. De plus, l'appareil continue de consommer de l'électricité en mode veille. Pour couper complètement l'alimentation de l'appareil du secteur, débranchez sa fiche de la prise secteur. Pour cette raison, l'appareil doit être installé de manière à garantir un libre accès à la prise secteur, de sorte la fiche secteur puisse être débranchée en cas d'urgence. Pour éviter un éventuel incendie, le cordon d'alimentation doit absolument être débranché de la prise secteur avant une longue période de non utilisation comme pendant les vacances, par exemple.

Installez les appareils électriques hors de portée des enfants

Ne laissez jamais les enfants se servir des appareils électriques sans assistance car ils ne peuvent pas toujours bien reconnaître les dangers possibles. Les piles/accumulateurs peuvent être dangereux pour la santé si avalés. Mettez les piles hors de portée des tous petits. Consultez un médecin dans les plus brefs délais si quelqu'un autour de vous avale une pile. Veuillez également conserver les matériaux d'emballage hors de portée des enfants pour éviter tout risque de suffocation.

Branchement à un système de distribution télévisé (TV Câblé etc.) avec tuner

L'appareil branché à une mise à la terre de protection du bâtiment par l'alimentation secteur ou par d'autres appareils avec un branchement à une mise à la terre de protection - et à un système de distribution télévisé en utilisant un câble coaxial, peut dans certaines circonstances comporter un risque d'incendie.

Le branchement à un système de distribution par câble doit donc être assuré à travers un dispositif présentant un isolant électrique inférieur à une certaine gamme de fréquence (isolateur galvanique, voir EN 60728-11).

Contenu du carton



Télécommande

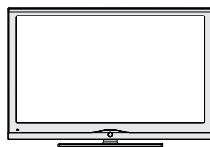

LCD TV

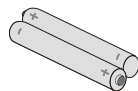

Piles : 2 X AAA



Manuel d'utilisation



Lunettes 3D passives : 4x

Note: Vous devez vérifier les accessoires après avoir acheté l'appareil. Assurez-vous que chaque accessoire est inclus.

Si vous avez besoin de paires de lunettes 3D supplémentaires, veuillez en acheter auprès de votre revendeur.

Informations à caractère environnemental

• Ce téléviseur a été fabriqué dans l'intention de consommer moins d'énergie afin de protéger l'environnement.

Grâce à l'option d'économie d'énergie offerte par le présent téléviseur, vous avez la possibilité non seulement de préserver l'environnement, mais aussi et surtout de réaliser des économies sur votre facture de consommation électrique. Pour réduire effectivement votre consommation électrique, vous devez suivre les étapes ci-après :

• Vous pouvez utiliser le réglage Mode économie d'énergie qui se trouve dans le menu Réglages d'image. Si vous définissez le Mode économie d'énergie sur Activé, le téléviseur basculera en mode Économie d'énergie et le niveau de luminosité de l'appareil sera réduit au niveau le plus bas possible. Veuillez toutefois remarquer que certains paramètres d'image ne seront pas disponibles pour modification lorsque le téléviseur est en mode Économie d'énergie.



• Veuillez mettre le téléviseur hors tension et le débrancher du secteur lorsque vous ne vous en servez pas. Cette bonne pratique vous permet aussi d'économiser de l'énergie.

• Débranchez l'appareil du secteur si vous ne comptez pas vous en servir pendant un certain temps.

• Il est à remarquer que chaque année, l'utilisation du téléviseur en mode Économie d'énergie est énergétiquement plus efficace que son débranchement du secteur ou son maintien en mode de veille. Par conséquent, débranchez le téléviseur du secteur pour économiser de l'énergie lorsque vous n'utilisez pas l'appareil. Cependant, il est vivement recommandé d'activer les paramètres du mode Economie d'énergie afin de réduire votre consommation annuelle d'énergie électrique.

• Veuillez nous aider à préserver l'environnement en suivant ces étapes.

Informations relatives aux travaux de réparation

Veillez confier toute la maintenance à un technicien qualifié. Seuls les techniciens qualifiés sont autorisés à réparer le téléviseur. Veuillez pour cela rentrer en contact avec le revendeur chez qui vous avez acheté le présent appareil pour de plus amples informations.

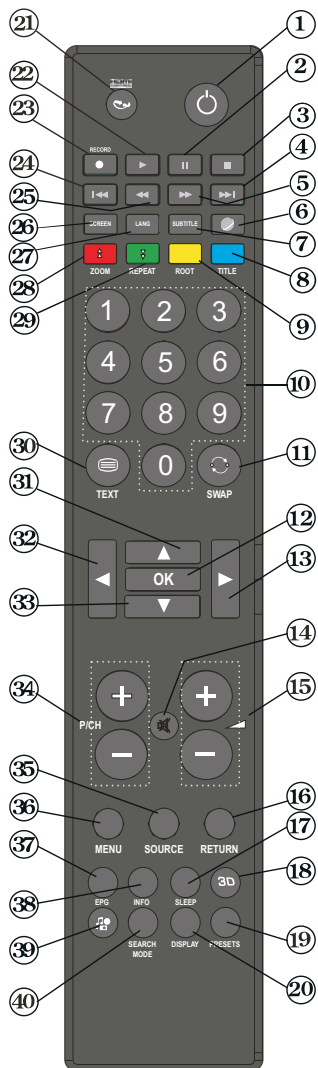

Boutons de la télécommande

1. Veille
2. Pause (en mode vidéo du Navigateur média)
3. Arrêter (en mode vidéo du Navigateur média)
4. Aucune fonction
5. Avance rapide (en mode vidéo du Navigateur média)
6. Aucune fonction
7. Sous-titre activé/désactivé / Sous-titre TXT –mode TV analogique) /Sous-titre (en mode vidéo du Navigateur média)
8. Touche bleue
9. Touche jaune: liste des chaînes actives
10. Touches numériques
11. Programme précédent
12. OK / Sélectionner / Pause (en mode TXT) / Liste des chaînes
13. Curseur vers la droite
14. Muet
15. Volume haut/bas
16. Quitter / Retour / Page d'index (en mode TXT)
17. Minuteur de mise en veille
18. Réglages 3D
19. Sélection du mode Image / Change le mode Image (en mode vidéo du Navigateur média)
20. Quitter le menu USB
21. Aucune fonction
22. Lecture (en mode vidéo du Navigateur média)
23. Aucune fonction
24. Aucune fonction
25. Retour rapide (en mode vidéo du Navigateur média)
26. Taille de l'image
27. Mono-stéréo / Dual I-II / Langue courante (*)
28. Bouton rouge / Zooms vidéos (En mode vidéo du navigateur média)
29. Touche verte
30. Télétexte / Mix
31. Curseur vers le haut
32. Touche directionnelle gauche
33. Curseur vers le bas
34. Programme vers le bas – Page précédente (*) / Programme vers le haut – Page suivante
35. Source / AV
36. Menu marche/arrêt
37. Guide électronique de programme







38. Info / Afficher (en mode TXT)
39. Navigateur media (en option) Aucune fonction
40. Aucune fonction

Ces touches changent en fonction du modèle:

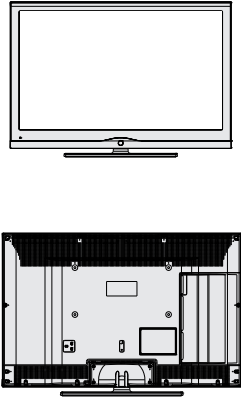
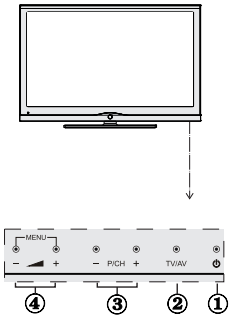
39.  /Navigateur media (en option)
Angle/Aucune fonction (en option)
6.  /Navigateur media (en option)
Fonction Pip/ Pip (en option))

TV LCD et boutons de commande

VUE AVANT et ARRIÈRE	AFFICHAGE des boutons de commande	Boutons de contrôle
		<ol style="list-style-type: none"> 1. Bouton Veille / Marche 2. Bouton TV/AV 3. Boutons programme suivant/précédent 4. Boutons de volume haut/bas <p>Remarque: appuyez au même moment sur “ ” et sur les touches “ ” pour afficher le menu principal.</p>

Affichage des branchements latéraux arrière

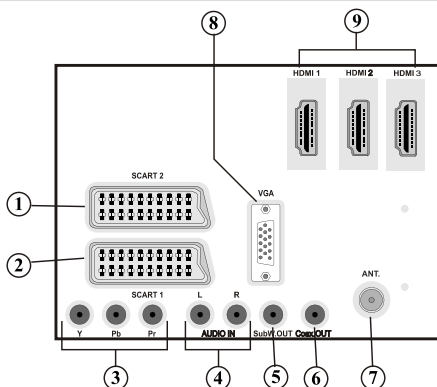

1. Entrées ou sorties **PÉRITEL 2** pour périphériques externes.
2. Entrée ou sortie **PÉRITEL 1** pour périphériques externes. Connecter le câble Péritel entre la prise Péritel de la TV et la prise Péritel de votre appareil externe (comme un décodeur, un magnétoscope ou un lecteur DVD).

Remarque: Si un dispositif externe est branché à l'aide d'une prise PERITEL, le téléviseur passera automatiquement au mode AV.

Remarque: pendant la réception des chaînes DTV (Mpeg4 H.264) ou pendant le mode Navigateur multimédia, la sortie ne sera pas disponible via la prise péritel.

3. Les entrées vidéo en composantes (YPbPr) sont utilisées pour connecter une vidéo en composantes. Vous pouvez connecter les vidéos en composantes et les prises audio avec un périphérique disposant d'une sortie en composantes. Branchez les câbles vidéo en composantes entre les **ENTRÉES VIDÉO EN COMPOSANTES** qui se trouvent sur le téléviseur, et les sorties vidéo en composantes de votre appareil. Lors de la connexion, assurez-vous que les lettres sur votre TV, “Y”, “Pb”, “Pr”, correspondent bien aux connecteurs de votre périphérique.
4. Les entrées audio PC/YbPr servent au branchement de signaux audio d'un PC ou d'un périphérique qui est connecté au téléviseur via YPbPr. Branchez le câble audio du PC entre les **ENTRÉES AUDIO** sur la TV et la sortie audio de votre PC pour activer le son du PC. Branchez le câble audio entre les **ENTRÉES AUDIO** du téléviseur et les sorties audio de votre appareil pour activer l'audio en composantes.

5. La **sortie d'un caisson de graves** sert à brancher un caisson de graves externe et actif à l'appareil afin de produire un effet de basse plus profond. Utilisez un câble RCA approprié pour brancher l'appareil à un caisson de graves.
6. La **Sortie coaxiale SPDIF** envoie les signaux audio numériques de la source en cours. Utilisez un **câble coaxial SPDIF** pour transférer des signaux audio en direction d'un périphérique disposant d'une entrée SPDIF.
7. L'**entrée RF** se branche à une antenne ou à un système de câble.
Remarquez que si vous utilisez un décodeur ou un enregistreur média, vous devez brancher un câble aérien qui va de l'appareil au téléviseur, avec un câble d'antenne approprié, tel qu'illustré ci-dessous.
8. L'**entrée PC** sert à connecter un ordinateur personnel au poste TV. Branchez le câble de PC entre l'**ENTRÉE PC** sur la TV et la sortie PC sur votre ordinateur.
9. Les **entrées HDMI** sont réservées à un périphérique doté d'une prise **HDMI**. Votre téléviseur à LED peut visualiser des images de haute définition à partir de dispositifs comme un récepteur satellite de haute définition ou un lecteur DVD. Ces périphériques doivent être connectés via les prises HDMI ou les prises en composantes. Ces prises peuvent accepter les signaux 720p ou 1080p. Aucun branchement audio n'est nécessaire pour une connexion HDMI à HDMI.

Affichage des branchements - Connecteurs latéraux

1. La fente CI sert à insérer une carte CI. Une carte CI vous permet de regarder toutes les chaînes auxquelles vous êtes abonné(e). Pour plus d'informations, référez-vous à la section « Accès conditionnel ».
2. USB latéraux.
3. L'entrée latérale HDMI est réservée à un périphérique doté d'une prise HDMI.
4. La prise du casque s'utilise pour brancher au système un casque externe. Raccordez au port du CASQUE pour écouter le son du téléviseur en provenance des casques (en option).
5. L'entrée vidéo est utilisée pour brancher les signaux vidéo d'appareils externes. Branchez le câble vidéo entre la prise ENTRÉE VIDÉO du téléviseur et le port SORTIE VIDÉO de votre appareil.
6. Les entrées audio servent à brancher les signaux audio de périphériques externes. Branchez le câble audio entre les ENTRÉES AUDIO du téléviseur et les ports de SORTIE AUDIO de votre appareil.

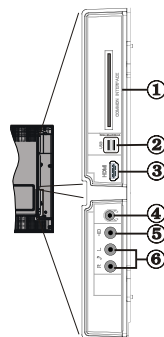

Remarque: Si vous branchez un périphérique au téléviseur via l'ENTRÉE VIDÉO, vous devez également brancher votre périphérique à l'aide d'un câble audio aux ENTRÉES AUDIO du téléviseur pour activer le son.

Alimentation électrique

IMPORTANT: Le téléviseur a été conçu uniquement pour fonctionner en 220-240V AC, 50 Hz.

- Après avoir retiré la TV de l'emballage, attendez un moment pour que la TV atteigne la température ambiante avant de brancher la TV à la prise de courant. Branchez le câble d'alimentation à la prise secteur.

Branchement de l'antenne & du câble

- Branchez l'antenne ou le câble du téléviseur à la prise d'ENTRÉE DE L'ANTENNE située à l'arrière du téléviseur.

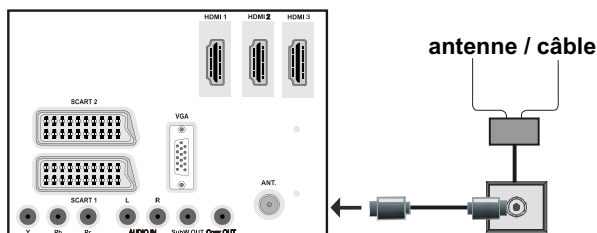

Utilisation des connecteurs multimédia numériques

- Vous pouvez brancher les périphériques USB à votre téléviseur à l'aide de l'entrée USB du téléviseur. Cette fonction vous donne la possibilité d'afficher/de lire les fichiers JPG, vidéo et MP3 enregistrés dans un périphérique USB.
- Il est possible que certains types de périphériques USB (à l'exemple des lecteurs MP3) soient incompatibles avec ce téléviseur.
- Vous pouvez sauvegarder vos fichiers avant d'effectuer tout branchement au téléviseur afin d'éviter de probables pertes de données. Veuillez remarquer que la responsabilité du fabricant ne saurait être engagée en cas de dommage de fichier ou de perte de données.
- Ne jamais enlever l'USB durant la lecture d'un fichier.

ATTENTION: Il est très dangereux de brancher et de débrancher les périphériques USB avec une certaine rapidité. Évitez surtout de brancher et de débrancher le lecteur avec une certaine rapidité. Ceci peut physiquement endommager le lecteur USB et surtout le périphérique USB lui-même.

AFFICHAGE LATÉRAL MEMOIRE USB

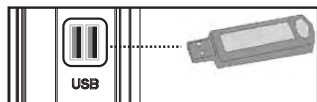

Branchement de la clé à mémoire USB

IMPORTANT: Eteignez le téléviseur avant de brancher ou de débrancher un périphérique USB. Branchez votre périphérique USB à l'entrée USB du téléviseur. Il est possible de connecter simultanément deux périphériques USB au téléviseur grâce aux entrées USB de l'appareil.

Remarque: Il est possible que certains types de lecteurs de disque dur ne soient pas pris en charge.

Branchement du HDMI latéral

Vous pouvez utiliser l'entrée du HDMI latéral pour brancher un périphérique doté d'un connecteur HDMI à votre téléviseur. Utilisez un câble HDMI approprié pour effectuer un tel branchement. Veuillez remarquer que vous devez basculer vers la source HDMI pour afficher le contenu du périphérique connecté. Débranchez le téléviseur et l'appareil avant d'effectuer les branchements. L'entrée latérale HDMI prend en charge les branchements entre les périphériques HDMI tels que les lecteurs de DVD. Vous avez la possibilité d'utiliser l'entrée latérale HDMI du téléviseur pour brancher un périphérique HDMI externe. Servez-vous d'un câble HDMI pour brancher.

PÉRIPHÉRIQUE HDMI

VUE LATÉRALE

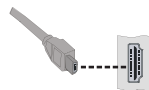

Connexion du téléviseur LCD à un PC

Afin d'afficher l'image de l'écran de votre ordinateur sur votre téléviseur LCD, vous pouvez connecter votre ordinateur au poste de télévision. Débranchez l'ordinateur et le téléviseur avant de faire les branchements. Utilisez le câble de 15 broches pour brancher le PC au téléviseur LCD. Une fois le branchement effectué, passez à la source du PC. Voir la section « Sélection d'entrée ». Réglez la résolution qui correspond à vos besoins d'affichage. Pour les informations relatives à la résolution, se reporter à l'annexe.

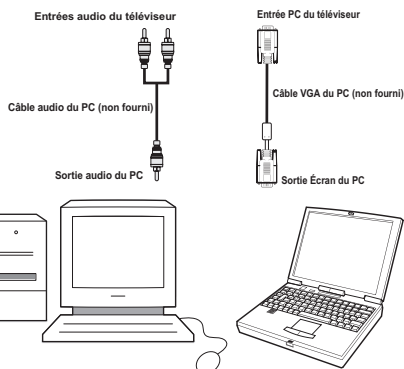

Remarque: Une interférence radio pourrait se produire si vous branchez un PC au téléviseur au moyen de la connexion HDMI. Ce type de connexion n'est par conséquent pas recommandé. Nous vous conseillons plutôt d'utiliser la connexion VGA.

Connexion du téléviseur à un lecteur de DVD

Si vous voulez brancher un lecteur de DVD à votre téléviseur LCD, vous pouvez utiliser les branchements qui se trouvent sur le téléviseur. Les lecteurs de DVD peuvent disposer de différentes prises. Veuillez consulter le manuel d'utilisation de votre lecteur de DVD pour plus d'informations. Débranchez le téléviseur et l'appareil avant d'effectuer les branchements.

Remarque: Les câbles présentés dans l'illustration ne sont pas fournis.

- Si votre lecteur de DVD est doté d'une prise HDMI, vous pouvez le brancher via HDMI. Lorsque vous vous branchez au lecteur de DVD tel qu'illustré ci-dessous, passez en source HDMI. Voir la section « Sélection d'entrée ».
- La plupart des lecteurs de DVD sont branchés via des PRISES EN COMPOSANTES. Utilisez un câble en composantes pour connecter l'entrée vidéo. Pour activer le son, utilisez un câble audio en composantes tel qu'illustré ci-dessous. Une fois le branchement effectué, passez en source YPbPr. Voir la section « Sélection d'entrée ».
- Vous pouvez également vous brancher au moyen de la prise PERITEL 1 (SCART 1) ou PERITEL 2 (SCART 2). Utilisez un câble de PERITEL (SCART) tel qu'illustré ci-dessous.

Remarque: Ces trois procédés de branchement réalisent la même fonction mais à des niveaux de qualité différents. Il n'est pas nécessaire d'effectuer la connexion en recourant à toutes les trois méthodes.

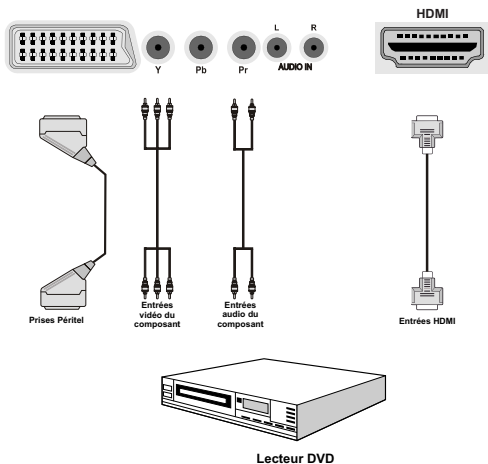

Utilisation des connecteurs AV latéraux

Vous pouvez brancher une gamme d'équipement optionnel à votre TV LCD.

- Pour raccorder un caméscope, branchez à la prise ENTRÉE VIDÉO et aux PRISES AUDIO. Pour sélectionner la source correspondante, se reporter à la section « Sélection d'entrée » dans les paragraphes suivants.
- Pour écouter le son du téléviseur en provenance des casques, branchez le port dudit CASQUE au téléviseur.

Utilisation d'autres connecteurs

Vous pouvez brancher une gamme d'équipement optionnel à votre TV LCD. Les raccordements possibles sont présentés ci-dessous: Notez que les câbles présentés dans l'illustration ne sont pas fournis..

- Pour un branchement à un périphérique doté d'un support SPDIF, utilisez un câble SPDIF approprié pour activer la connexion audio.

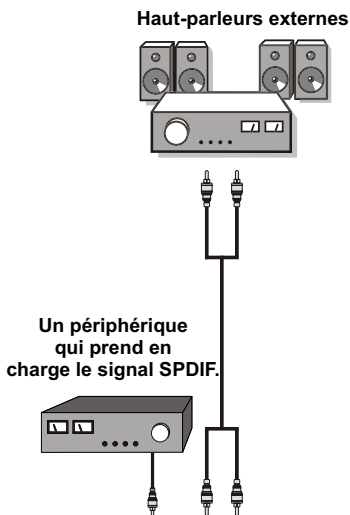

Télécommande

Installation des piles

- Retirez le couvercle du compartiment des piles situé au dos de la télécommande en poussant doucement vers l'arrière à partir de la partie indiquée.
- Insérer à l'intérieur deux piles de type AAA/R3 ou équivalent. Respectez la bonne polarité (+/-) pendant l'insertion des piles et remettez le couvercle du compartiment des piles en place

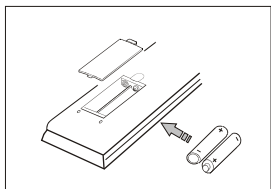

Remarque: Retirez les piles de la télécommande lorsqu'elle n'est pas utilisée durant une longue période. Sinon une fuite possible des piles peut l'endommager. Le rayon d'action est approximativement de 7 m / 23 pieds.

Mise sous/hors tension

Mise sous tension du téléviseur

- Branchez le cordon d'alimentation à une prise de courant alternatif 220-240V AC, 50 Hz.
- Appuyez sur la touche VEILLE (STANDBY). Le TÉMOIN de mise en veille s'allume.
- Pour allumer le téléviseur à partir du mode veille, vous pouvez soit:
- Presser le bouton "⏻" P+ / P- ou un bouton numérique sur la télécommande.
- Pressez le bouton -P/CH ou P/CH+ sur la TV. Le téléviseur s'allumera ensuite.

Remarque: Si vous allumez votre TV via les boutons PROGRAMME SUIVANT/ PRÉCÉDENT de la télécommande ou du poste de télévision, le dernier programme que vous regardiez sera sélectionné à nouveau.

Quelle que soit la méthode, le téléviseur s'allumera.

Éteindre le téléviseur

- Pressez le bouton "⏻" sur la télécommande ou pressez le commutateur VEILLE (STANDBY) le téléviseur, et la TV passera ainsi en mode veille.
- Pour éteindre complètement le téléviseur, débranchez le cordon d'alimentation de la prise secteur.**

Remarque: Lorsque le téléviseur est en mode veille, le voyant lumineux du mode veille clignote pour signifier que des options comme Recherche en mode veille, téléchargement automatique ou Minuterie sont actives. La LED peut également clignoter lorsque vous allumez le téléviseur à partir du mode de veille.

Notifications de veille

Si le téléviseur bascule alors qu'il se trouve en mode Aucun signal, le message ci-après s'affichera au prochain allumage :



Si le téléviseur s'éteint à cause de la fonctionnalité d'arrêt automatique, le message ci-après s'affichera au prochain allumage :

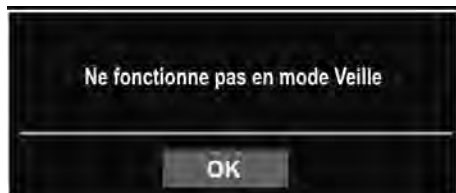

Télétexte numérique (** seulement pour le Royaume-Uni)

- Appuyez sur le bouton "Ⓜ" .
- L'information du télétexte numérique apparaît.
- Utilisez les touches colorées, les touches de curseur et la touche OK.

La méthode de fonctionnement peut différer selon le contenu du télétexte numérique.

Suivez les instructions affichées à l'écran télétexte numérique.

- Quand la touche "Press SELECT" (Appuyez sur sélectionner) ou un message similaire apparaît, appuyez sur le bouton OK.
- Quand le bouton "Ⓜ" est pressé, la TV revient à la diffusion télévisée
- Avec la diffusion numérique terrestre (DVB-T-C), en plus de la diffusion télétexte numérique ainsi que de la diffusion normale, il existe également des chaînes avec seulement de la diffusion télétexte numérique.
- Le rapport d'aspect (la forme de l'image) lorsqu'on regarde une chaîne avec une seule diffusion télétexte numérique est le même que le format de l'image visualisée précédemment.
- Lorsque vous pressez à nouveau le bouton "Ⓜ", l'écran télétexte numérique s'affichera.

Télétexte Analogique

L'utilisation du télétexte et de ses fonctions est identique au système de télétexte analogique. Veuillez vous reporter aux explications relatives au « TELETEXTE ».

Touche verte La liste des programmes s'affiche

Touche jaune Affiche les informations de l'EPG en fonction du programme linéaire

Touche bleue (Filtre) : Affiche les options de filtre.



Touche Rouge (Intervalle de temps précédent): affiche les programmes du jour précédent.

Touche verte (Intervalle de temps suivant): Affiche les programmes de l'intervalle de temps suivant.

Bouton Jaune (Jour précédent): affiche les programmes du jour précédent.

Bouton BLEU (jour suivant) : affiche les programmes du jour suivant.

Boutons numériques (Sauter) : aller directement à la chaîne préférée via des boutons numériques.

OK (OPTIONS) Affiche les options de programme y compris l'option Sélectionner une chaîne.

Touche Texte (Filtre) : Affiche les options de filtre.

INFO (Détails): affiche les programmes dans les moindres détails.

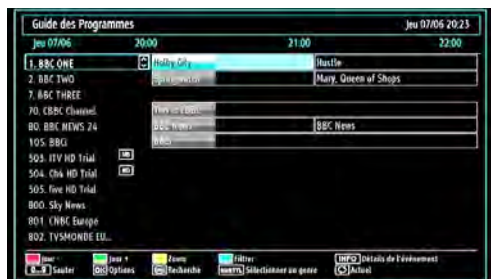

Touche rouge (Jour précédent) affiche les programmes du jour précédent.

Touche verte (Jour suivant): affiche les programmes du jour suivant.

Touche jaune (Zoom): Affiche davantage d'informations concernant le programme.

Touche bleue (Filtre) : Affiche les options de filtre.

INFO (Détails): affiche les programmes dans les moindres détails.

Boutons numériques (Sauter) : aller directement à la chaîne préférée via des boutons numériques.

OK (OPTIONS) Affiche les options de programme y compris l'option Sélectionner une chaîne.

Texte (Chercher): Affiche le menu "**Guide Search**" (**Recherche guide**).

SUBTITLE: Appuyez sur la touche **SUBTITLE** pour voir le menu du genre sélectionné. En utilisant cette fonctionnalité vous pouvez interroger la base de données du guide de programme selon le genre sélectionné. Les informations disponibles dans le guide des programmes seront recherchées et les résultats correspondants à vos critères seront listés.

Ⓜ (Maintenant) : Affiche le programme en cours.

Première installation

IMPORTANT: Avant de mettre le téléviseur en marche pour la première installation, assurez-vous que l'antenne ou le câble est branché et qu'un module d'interface commune n'est pas inséré.

- Lorsque vous allumez votre téléviseur pour la première fois, un assistant d'installation vous guidera tout au long du processus. Tout d'abord, l'écran de sélection de langue s'affichera :



- Utilisez les touches "▼" ou "▲" pour sélectionner votre langue et appuyez sur le bouton OK pour choisir la langue et continuer.

- Après avoir sélectionné la langue de votre choix, **Bienvenue!** s'affiche à l'écran, vous invitant ainsi à régler les options **Pays**, **Type de recherche**, **Langue du télétexte** et **Balayage des chaînes cryptées**.



- En appuyant sur le bouton "◀" ou "▶" le **pays** de votre choix et appuyez sur le bouton "▼" pour mettre l'option **Type de recherche** en surbrillance. Utiliser l'option "◀" ou "▶" pour définir le type de recherche

souhaité. Les types de recherche disponibles sont: Numérique uniquement, TV analogique uniquement, et Plein.

- Une fois définie, appuyez sur la touche “▼” pour sélectionner l’option Langue télétexte. Pressez le bouton “◀” ou “▶” pour sélectionner **Langue télétexte**.
- Appuyez sur la touche “▼” après avoir défini l’option Langue télétexte. L’option **Balayage des chaînes cryptées** sera alors sélectionnée. Vous pouvez régler l’option **Balayage des chaînes cryptées** sur Oui si vous souhaitez rechercher des stations codées. Ensuite, sélectionnez la langue de télétexte de votre choix.
- Pressez le bouton OK sur la télécommande pour continuer et le message suivant s’affichera à l’écran :

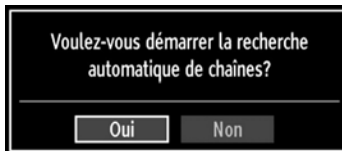

Pour sélectionner l’option “Oui” ou “Non”, placez l’élément en surbrillance en utilisant les boutons “◀” ou “▶”, puis appuyez sur le bouton OK.

Ensuite, l’OSD suivant s’affichera à l’écran :

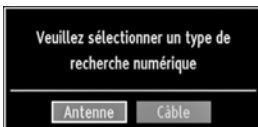

Si vous sélectionnez l’option CÂBLE, l’écran ci-après s’affichera :



Vous pouvez sélectionner des plages de fréquence à partir de cet écran. Pour sélectionner les lignes que vous voyez, utilisez la touche “▼” ou “▲” Vous pouvez procéder à une sélection manuelle de la plage de fréquences à l’aide des touches numériques de la télécommande. Réglez la fréquence de démarrage et d’arrêt à souhait à l’aide des touches numériques de la télécommande. Après cette opération, vous pouvez définir l’étape de recherche sur 8000 KHz ou 1000

KHz. Si vous sélectionnez 1000 KHz, le téléviseur effectuera une recherche détaillée. La durée de recherche augmentera alors en conséquence. Une fois terminé, appuyez sur le bouton OK pour lancer la recherche automatique.

If you select AERIAL option from the Search Type screen, the television will search for digital and analogue TV broadcasts.

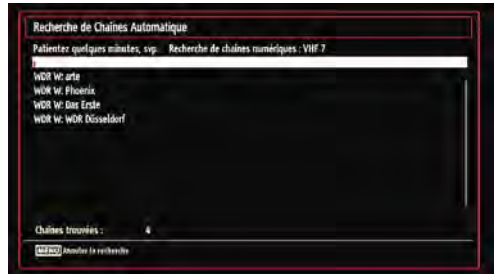

Remarque: Vous pouvez appuyez sur la touche “MENU” pour annuler.



Fin du processus de recherche, l’écran de menu **Choisir une région** s’affiche (si des variantes de région multiples sont détectées). Veuillez sélectionner un pays et une région, puis appuyez sur OK pour continuer.

- Une fois toutes les stations disponibles enregistrées, la liste des chaînes s’affichera à l’écran. Si les chaînes retrouvées vous intéressent, en fonction du LCN (en option), veuillez sélectionner « Oui », puis appuyez sur « OK ».



- Appuyez sur le bouton OK pour quitter la liste des chaînes et regarder la télé.

Réglage automatique

ASTUCE: La fonction de réglage automatique vous aidera à régler à nouveau le téléviseur afin de restaurer les nouveaux services et les nouvelles chaînes.

Appuyez sur la touche « **MENU** » de la télécommande et sélectionnez l'option **Installation** à partir de la touche « **◀** » ou « **▶** ». Appuyez sur la touche OK pour afficher l'écran de menu suivant:



Sélectionnez l'option **Balayage de chaînes automatique** en appuyant sur la touche « **◀** » ou « **▶** » et sur OK. Les options de recherche automatique de chaînes s'afficheront. Vous pouvez sélectionner des options grâce aux touches « **▼** » / « **▲** » et OK.

Fonctionnement du menu Recherche automatique de chaînes

Antenne numérique : Recherche et enregistre les chaînes DVB.

Câble numérique : Recherche et enregistre les chaînes câblées DVB.

Analogique : Recherche et mémorise les stations analogiques.

Antenne analogique et numérique : Recherche et enregistre à la fois les chaînes analogiques et les chaînes DVB.

Câble analogique et numérique : Recherche et enregistre à la fois les câbles analogiques et les chaînes DVB.

- Chaque fois que vous sélectionnez une recherche automatique et appuyez sur la touche **OK**, un écran de confirmation apparaît à l'écran. Pour lancer le processus d'installation, sélectionnez **Oui**; pour annuler, sélectionnez **Non** en appuyant sur le bouton **OK**.
- Après avoir réglé, sélectionné et confirmé la recherche automatique de chaînes, le processus d'installation commencera et la barre de progression commencera à évoluer. Appuyez sur la touche « **MENU** » pour annuler le processus. En pareille situation, les chaînes repérées ne sont pas mémorisées.

Réglage manuel

ASTUCE: Cette fonction peut être utilisée pour une entrée de diffusion directe.

- Sélectionnez l'option **Recherche manuelle de chaînes** à partir du menu d'installation à l'aide des boutons « **▼** » / « **▲** » et OK. L'écran d'options de recherche manuelle s'affichera.
- Sélectionnez l'option **Type de Recherche** de votre choix à l'aide de la touche « **◀** » ou « **▶** ». Les options de recherche manuelle changeront en conséquence. Appuyez sur la touche « **▼** » / « **▲** » pour mettre un élément en surbrillance, et appuyez sur la touche « **◀** » ou « **▶** » pour régler une option. Vous pouvez appuyer sur la touche « **MENU** » pour annuler.

Recherche manuelle numérique



Au cours de la recherche manuelle des chaînes, le numéro du multiplex ou de la fréquence est entré manuellement et seul ce multiplex ou fréquence est recherché pour les chaînes. Après avoir sélectionné l'option Digital (Numérique) comme type de recherche, vous pouvez saisir le numéro multiplex à l'aide des touches numériques et appuyer sur le bouton OK pour lancer la recherche.

Recherche manuelle du câble numérique

Dans la recherche manuelle de chaînes câblées, vous pouvez saisir une fréquence, une modulation, un débit symbole, et une recherche de chaînes réseau. Après avoir sélectionné l'option Câble numérique comme type de recherche, vous pouvez définir les options souhaitées et appuyer sur la touche OK pour effectuer la recherche.



Recherche manuelle analogique



Après avoir sélectionné l'option **Analogique** comme type de recherche, vous pouvez utiliser la touche "▼"/"▲" pour mettre un élément en surbrillance, et appuyer sur la touche "◀" ou "▶" pour régler une option.

Entrez le numéro ou la fréquence de la chaîne à l'aide des touches numériques. Vous pouvez maintenant appuyer sur le bouton OK pour commencer la recherche. Une fois le multiplex repéré, toute nouvelle chaîne ne figurant pas sur la liste sera mémorisée.

Recherche des chaînes réseau

Sélectionnez l'option de recherche des chaînes du réseau à partir du menu d'installation à l'aide des boutons "◀" ou "▶" et OK. L'écran approprié s'affichera. Sélectionnez l'antenne numérique ou le câble numérique et appuyez sur OK pour continuer. Le message suivant s'affichera. Sélectionnez OUI pour continuer, ou NON pour annuler la sélection.

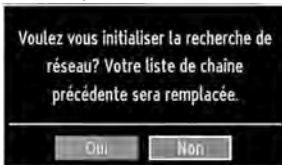

Si vous lancez le processus de recherche de l'antenne numérique, la recherche automatique commencera. Vous pouvez appuyer sur la touche « **MENU** » pour annuler.

Si vous lancez le processus de recherche du câble numérique, l'écran suivant s'affichera.



Vous pouvez sélectionner des plages de fréquence à partir de cet écran. Pour sélectionner les lignes que vous voyez, utilisez la touche "▼" ou "▲". Vous pouvez procéder à une sélection manuelle de la plage de fréquences à l'aide des touches numériques de la télécommande. Réglez la fréquence de démarrage et d'arrêt à souhait à l'aide des touches numériques de la télécommande. Après cette opération, vous pouvez définir l'étape de recherche sur 8000 KHz ou 1000 KHz. Si vous sélectionnez 1000 KHz, le téléviseur effectuera une recherche détaillée. La durée de recherche augmentera alors en conséquence. Une fois terminé, appuyez sur le bouton OK pour lancer la recherche automatique. L'écran de recherche automatique s'affichera pendant le processus.

Remarque: Si vous sélectionnez un écart étendu entre la plage de fréquence Démarrage et Arrêt, la durée de recherche automatique mettra plus de temps.

Réglage fin (analogique)

- Sélectionnez l'option **Réglage fin analogique** à partir du menu d'installation à l'aide des boutons "▼"/"▲" et OK. L'écran de réglage fin s'affichera. La fonction de réglage fin analogique ne sera pas disponible en cas d'absence de chaînes analogiques, de chaînes numériques et de sources externes mémorisées.
- Appuyez sur la touche OK pour continuer. Utilisez le bouton "◀" ou "▶" pour régler l'option Fine Tune (Réglage fin). Une fois terminé, appuyez à nouveau sur le bouton OK.

Effacer la liste des chaînes (*)

(*) Ce réglage est visible uniquement lorsque l'option de pays est réglée sur Danemark, Suède, Norvège ou Finlande.

Utilisez cette option pour effacer les chaînes mémorisées. Appuyez sur la touche "▼" ou "▲" pour sélectionner l'option Effacer la liste des chaînes, puis appuyez sur OK. L'OSD suivant s'affichera à l'écran :

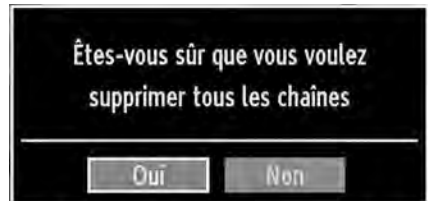

Appuyez sur la touche OK pour sélectionner. Sélectionnez "Oui" en appuyant sur la touche "◀" ou "▶" et appuyez sur OK pour supprimer toutes les chaînes.

Gestion des chaînes : Liste des chaînes

Le téléviseur trie toutes les stations mémorisées dans la liste des chaînes. Vous pouvez modifier cette liste de chaînes, configurer les favoris ou les stations actives à inclure dans la liste en utilisant les options Liste de chaînes.

- Appuyez sur le bouton « **MENU** » pour afficher le menu Principal. Sélectionnez la rubrique Liste des chaînes en utilisant le bouton «**◀**» ou «**▶**». Appuyez sur **OK** pour afficher le contenu du menu.



Sélectionnez l'option **Modifier la liste des chaînes** pour gérer toutes les chaînes mémorisées. Utilisez les boutons «**▼**»/«**▲**» et **OK** pour sélectionner l'option Modifier la liste des chaînes.

Fonctionnement de la liste des chaînes



- Appuyez sur le bouton «**◀**» ou «**▶**» pour sélectionner la chaîne à utiliser. Appuyez sur les touches «**▼**» ou «**▲**» pour sélectionner une fonction dans le menu Tableau des programmes.
- Utilisez les touches **P+ / P-** pour faire défiler les pages.
- Appuyez sur la touche **BLEUE** pour afficher les options de filtrage.
- Appuyez sur la touche « **MENU** » pour quitter.

Remarque: Les chaînes présentes dans la liste ont été mélangées. La différence entre les types de chaîne peut être établie par les icônes qui se trouvent tout à côté : DTV (télévision numérique), HD (télévision haute définition) , ATV (télévision analogique) ,TV (TV), RD (Radio), crypté, verrouillé, et dans la liste des favoris.

Les chaînes présentées peuvent également être triées grâce au filtre de la liste des chaînes actives.

Déplacer une chaîne

- Commencez par sélectionner la chaîne souhaitée. Sélectionnez l'option Déplacer dans la liste de chaînes et appuyez sur le bouton OK.
- L'écran Modifier numéro s'affichera. Saisissez le numéro de chaîne souhaité à l'aide des touches numériques de la télécommande. S'il existe une chaîne précédemment mémorisée à ce numéro, un écran d'avertissement s'affichera. Sélectionnez Oui si vous voulez déplacer la chaîne et appuyez sur OK.
- Appuyez sur la touche OK pour continuer. La chaîne sélectionnée est à présent déplacée.

Supprimer une chaîne

Vous pouvez appuyer sur le bouton **VERT** pour sélectionner/désélectionner toutes les chaînes; appuyer sur le bouton **JAUNE** pour sélectionner/désélectionner une seule chaîne.

- Sélectionnez la chaîne à supprimer et sélectionnez l'option **Supprimer**. Appuyez sur la touche OK pour continuer.
- Un écran d'avertissement apparaîtra. Sélectionnez **OUI** pour supprimer, ou **NON** pour annuler la sélection. Appuyez sur la touche **OK** pour continuer.

Renommer une chaîne

- Choisissez la chaîne à renommer et sélectionnez l'option **Modifier Nom**. Appuyez sur la touche OK pour continuer.
- Le fait d'appuyer sur le bouton «**◀**» ou «**▶**» déplace vers le caractère précédent ou suivant. En appuyant sur les touches «**◀**» ou «**▶**» vous changez le caractère en surbrillance : par exemple, le « b » devient un « a » ou un « c ». Le fait d'appuyer sur les touches numériques "0...9" remplace un à un le caractère sélectionné par ceux imprimés au-dessus du bouton, à mesure que la touche est appuyée.
- Une fois terminé, appuyez sur le bouton OK pour mémoriser. Appuyez sur « **MENU** » pour annuler.

Verrouiller une chaîne

Vous pouvez appuyer sur le bouton **VERT** pour sélectionner/désélectionner toutes les chaînes; appuyer sur le bouton **JAUNE** pour sélectionner/désélectionner une seule chaîne.

- Sélectionnez la chaîne à verrouiller et choisissez l'option **Verrouiller**. Appuyez sur la touche OK pour continuer.
- Vous serez invité à saisir le code de contrôle parental. Le mot de passe par défaut est 0000. Saisissez le code PIN.

Saisir code PIN

- Appuyez sur le bouton OK une fois la chaîne souhaitée mise en surbrillance afin de verrouiller/déverrouiller la chaîne. Le symbole de verrouillage s'affichera tout près de la chaîne sélectionnée.

Gestion des chaînes : Favoris

Vous pouvez créer une liste de programmes favoris.

- Pressez le bouton « **MENU** » pour afficher le menu Principal. Sélectionnez la rubrique **Liste des chaînes** en utilisant le bouton «**◀**» ou «**▶**» Appuyez sur OK pour afficher le contenu du menu.
- Sélectionnez l'option **Favoris** pour gérer la liste des favoris. Utilisez les boutons «**▼**»/«**▲**» et OK pour sélectionner l'option **Favoris**.
- Vous pouvez définir plusieurs chaînes comme favorites de façon à ne naviguer que parmi ces dernières.



- Sélectionnez une chaîne à l'aide de la touche «**▼**» ou «**▲**» Appuyez sur le bouton OK pour ajouter une chaîne sélectionnée à la liste des favoris. Appuyez à nouveau sur le bouton OK pour enlever.

Fonctions des boutons

- **OK** : Ajoute/supprime une station.
- **JAUNE** : Sélectionne/désélectionne une chaîne.
- **VERT** : Sélectionne/désélectionne toutes les chaînes.
- **BLEU** : Affiche les options de filtre.

Gestion des chaînes : Trier une liste de chaînes

Vous pouvez sélectionner les émissions à inclure dans la liste des chaînes. Pour afficher les types de diffusions spécifiques, vous devez utiliser l'option **Liste de chaîne active**.

Sélectionnez **Liste de chaînes actives** à partir du menu **Liste de chaînes** en utilisant le bouton «**▼**»/«**▲**». Appuyez sur la touche OK pour continuer.

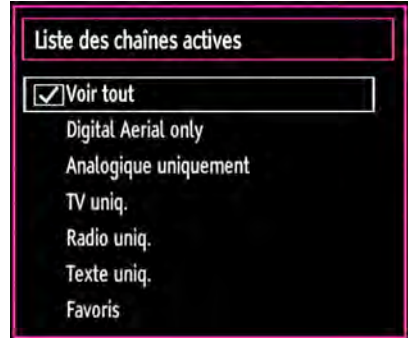

Vous pouvez sélectionner un type de diffusion à partir de la liste en utilisant les boutons «**▼**»/«**▲**» et OK.

Information à l'écran

Vous pouvez appuyer sur le bouton « **INFO** » pour afficher les informations à l'écran. Les détails de la station et du programme en cours seront affichés dans le bandeau d'informations.



Le bandeau d'informations donne des informations sur la chaîne sélectionnée ainsi que sur les programmes de cette dernière. Le nom de la chaîne s'affiche, avec le numéro qui l'accompagne.

Astuce: Toutes les chaînes ne diffusent pas les données liées au programme. Si le nom et l'heure ne sont pas disponibles, le bandeau d'informations affiche une page vierge.

Si la chaîne sélectionnée est verrouillée, vous devez saisir le bon mot de passe numérique à 4 chiffres pour voir la chaîne (le mot de passe par défaut est 0000). "Saisissez le code PIN" (Enter PIN) s'affiche à l'écran dans ce cas.

Lecture de medias via navigateur média

Si la mémoire USB n'est pas reconnue après mise hors tension / sous tension ou après une première installation, débranchez la mémoire USB et éteignez/rallumez le téléviseur. Branchez le périphérique USB à nouveau.

Pour afficher la fenêtre du navigateur média, appuyez sur la touche "MENU" de la télécommande et sélectionnez Navigateur média en appuyant sur le bouton "◀" ou "▶". Appuyez sur la touche OK pour continuer. Les options du menu Navigateur média s'affiche.

De même, lorsque vous branchez un périphérique USB, l'écran du navigateur média s'affiche automatiquement:



Vous pouvez lire des fichiers de musique, d'image et de vidéo à partir de la carte mémoire USB connectée. Utilisez le bouton "◀" ou "▶" pour sélectionner les options Vidéos, Photos, Musiques or Réglages.

Vous pouvez brancher jusqu'à deux périphériques USB à votre téléviseur. Si les deux périphériques contiennent des fichiers de musiques, de photos, ou de vidéos, l'OSD de sélection de l'USB s'affichera à l'écran. Le premier périphérique USB connecté au téléviseur sera le lecteur USB 1.

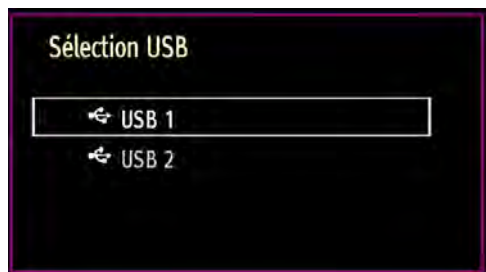

Sélectionnez un périphérique à l'aide de la touche "▼" ou "▲" et appuyez sur OK.

Affichage de vidéo via USB



Lorsque vous sélectionnez Vidéos à partir des options principales, les fichiers vidéos disponibles seront filtrés et présentés à l'écran. Vous pouvez utiliser le bouton "▼" ou "▲" pour sélectionner un fichier vidéo et appuyer sur le bouton OK pour lire une vidéo. Si vous sélectionnez un fichier de sous-titre et appuyez sur le bouton OK, vous pouvez sélectionner ou désélectionner ce fichier de sous-titre. Le menu suivant s'affichera pendant la lecture d'un fichier vidéo:

Sauter (Touches numériques): Le téléviseur sélectionnera les fichiers en commençant par celui portant la lettre que vous avez saisie grâce aux touches numériques de la télécommande.

Lire ceci (Touche OK) : Lit le fichier sélectionné.

Lecture (Touche ▶) : Lit tous les fichiers multimédia à commencer par celui qui a été sélectionné.

Lang (Aperçu Lecture): affiche le fichier sélectionné dans un petit écran d'aperçu.

INFO: Change les options de filtre.



Lecture (▶ Touche) : Démarre la lecture vidéo.

Stop (■ touche) : Arrête la lecture vidéo.

Pause (|| Touche): Suspend la lecture vidéo.

Rembobiner (◀◀ touche): Revient en arrière.

Avancer (▶▶ Touche) : Avance.

3D: Appuyez pour afficher les réglages 3D.

Sous-titre/Audio (Bouton LANG.): Règle le sous-titre/Audio.

Jaune: Ouvre le menu de correction de l'heure du sous-titre

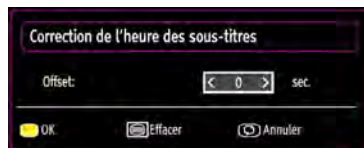

Appuyez sur la touche **RETURN (Quitter)** pour revenir au menu précédent.

Affichage de photos via USB

Lorsque vous sélectionnez Photos à partir des options principales, les fichiers d'image disponibles seront filtrés et présentés à l'écran.



Sauter (Touches numériques) : saute le fichier sélectionné en utilisant les touches numériques.

OK: affiche l'image sélectionnée en plein écran

Diaporama (▶ touche): Démarre le diaporama en utilisant toutes les images.

Touche VERTE: Affiche les images en mode Miniatures.

Touche ROUGE: Trie les fichiers par date.

Touche Jaune Changer l'affichage du style

BLEU : Change les options multimédia.

Options de diaporama



Pause (|| Touche): Met le diaporama en pause.

Continuer (Touche ▶): Poursuit la lecture du diaporama.

Boucle/Lecture aléatoire (touche VERTE): Appuyez une fois pour désactiver la boucle. Appuyez à nouveau pour désactiver la boucle et la lecture aléatoire. Appuyez une nouvelle fois pour activer uniquement la lecture aléatoire. Appuyez à nouveau pour activer tout. Vous pouvez suivre les fonctions LCD désactivées avec le changement d'icônes.

Précédent/Suivant (Boutons Gauche/Droit) : Passe au fichier du diaporama précédent ou suivant.

Pivoter (Boutons Suivant/Précédent) : Pivote l'image à l'aide des touches directionnelles Haut/Bas.

RETOUR (Quitter) : Retourne à la liste des fichiers.

INFO: Affiche l'écran d'aide.

3D: Appuyez pour afficher les réglages 3D.

Afficher la musique via USB

Lorsque vous sélectionnez Musique à partir des options principales, les fichiers audio disponibles seront filtrés et présentés à l'écran.



0..9 (Touches numériques): Le téléviseur passe au fichier commençant par la lettre que vous sélectionnez à travers les touches numériques de votre télécommande.

Lire ceci (Touche OK) : Lit le fichier sélectionné.

Lecture (▶ Touche) : Démarre la lecture vidéo.

Stop (■ touche) : Interrompt la lecture.

Pause (|| Touche): Marque un arrêt dans la lecture de l'élément sélectionné.

Précédent/Suivant (Boutons Gauche/Droit) : Passe à la lecture du fichier précédent ou suivant.

FAV: Tri les fichiers par titre, artiste, ou album.

Remarque si le style d'affichage est défini sur Dossier dans les réglages du navigateur multimédia, le dossier Musique sera affiché comme trié et vous n'aurez plus besoin de trier les fichiers en appuyant sur la touche FAV.

INFO: Change les options de filtre.

Boucle/Lecture aléatoire (touche Bleu): Appuyez une fois pour désactiver la boucle. Appuyez à nouveau pour désactiver la boucle et la lecture aléatoire. Appuyez une nouvelle fois pour activer uniquement la lecture aléatoire. Appuyez à nouveau pour activer tout. Vous pouvez suivre les fonctions désactivées avec le changement d'icônes.

INFO Affiche les paramètres.

Réglages du navigateur média



Vous pouvez régler les préférences de votre navigateur média grâce à la boîte de dialogue Réglages. Appuyez sur la touche Précédent ou Suivant pour sélectionner un élément, puis utilisez les touches Gauche ou Droite pour régler.

Afficher le style : Règle le mode de navigation par défaut.

Intervalle du diaporama : Définit l'intervalle de temps du diaporama.

Afficher le sous-titre : Règle la préférence d'activation du sous-titre.

Position du sous-titre : Définit la position du sous-titre en tant que Précédent ou Suivant.

Taille de police du sous-titre : Définit la taille de police du sous-titre (max. 54pt).

Utilisation du mode 3D

IMPORTANT!

Lisez et essayez de comprendre les consignes de sécurité du mode 3D recommandées avant toute utilisation de la fonction 3D. Lisez et essayez de comprendre la section de précaution « Mode 3D et images 3D » en page 4.

- Vous devez utiliser 3 lunettes 3D parallèles à votre téléviseur. L'image peut ne pas être visible ou paraître sombre si vous vous trouvez hors de l'angle d'affichage du téléviseur.
- Utilisez les lunettes 3D uniquement lorsque vous regardez une image en 3D à partir de l'angle approprié. Enlevez les lunettes dans d'autres situations. L'image peut ne pas être visible ou sembler sombre si vous baissez la tête ou vous couchez sur le côté en regardant les images 3D avec vos lunettes 3D.
- Les images en 3D peuvent ne pas être visibles ou se déformer lorsqu'elles sont regardées dans des conditions d'éclairage denses.
- Vous pouvez regarder confortablement les images 3D sur votre téléviseur en portant les lunettes 3D fournies. Veuillez remarquer que la fonction 3D du présent téléviseur fonctionne uniquement avec ses lunettes 3D qui lui sont propres.
- Branchez un lecteur compatible 3D via un câble HDMI et pour lire le contenu 3D. Reportez-vous au manuel du lecteur pour ses réglages.
- Appuyez sur la touche **SOURCE** et sélectionnez l'entrée connectée.
- Vous devez au préalable sélectionner le mode 3D approprié.
- Pour afficher le contenu en 3D ou les programmes en mode 3D (tridimensionnel) vous devez porter les lunettes 3D fournies.

Mode 3D

Appuyez sur le bouton 3D pour afficher directement le menu Paramètres d'image.

- La fonction 3D vous permet d'afficher le contenu 3D à l'aide des lunettes 3D fournies.
- Pour activer et personnaliser le mode 3D sur le téléviseur, procédez comme suit :
- Appuyez sur la touche **MENU** de la télécommande et sélectionnez l'option Image à partir de la touche «◀» ou «▶» Appuyez sur OK pour afficher le menu Paramètres d'image.



- Sélectionnez l'option Réglages 3D grâce à la touche «▼» / «▲» et appuyez sur la touche OK.

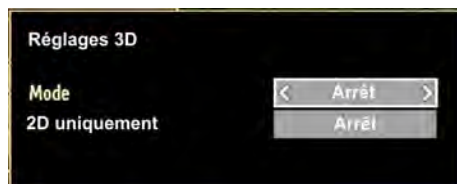

Réglages 3D

Mode

Vous pouvez personnaliser les réglages du mode 3D pour un meilleur affichage de l'image. Sélectionnez l'un de ces modes pour faire l'expérience de l'affichage de l'image en 3D :

Auto : Passe automatiquement en mode 3D si les informations du mode 3D sont disponibles au niveau de la source HDMI.

Côte à côte : Affiche le contenu en 3D originellement sous la forme côte à côte.

Haut Bas : Affiche le contenu en 3D originellement sous la forme Haut Bas.

Off : Le mode de la fonction 3D est désactivé.

2D uniquement

Si le contenu est en mode 3D et vous souhaitez passer en mode 2D, vous pouvez uniquement passer en mode 2D. Deux options (GAUCHE et DROITE) ont été prévues pour vous aider à sélectionner le côté du contenu que vous souhaitez regarder en mode 2D.

Remarque Cette rubrique est disponible lorsque le téléviseur se trouve en mode 3D.

Remarque Si vous choisissez l'option du mode 3D, portez les lunettes 3D fournies lorsque ce message s'affiche à l'écran :

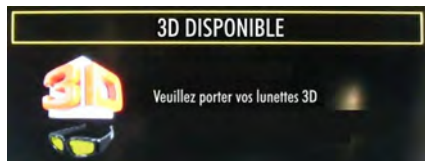

Résolutions prises en charge par le contenu 3D

Se reporter à l'annexe F pour les résolutions du contenu 3D pris en charge.

Changement de la taille d'une image : Formats d'image

- Vous pouvez modifier le format de l'image (la taille de l'image) du téléviseur pour afficher l'image dans des modes zoom différents.
- Appuyez sans interruption sur le bouton « **SCREEN** » pour modifier la taille de l'image. Les modes zoom disponibles sont listés ci-dessous.

Auto

Lorsque l'option AUTO est sélectionnée, le format d'écran est ajusté grâce aux informations fournies par la source sélectionnée (si disponible).

Le format affiché en mode AUTO est complètement indépendant des informations WSS qui pourraient être incluses dans le signal de diffusion ou dans le signal en provenance d'un appareil externe.

Remarque: Seul le mode automatique sera disponible en sources HDMI, YPbPr et DTV.

16:9

Ceci étend uniformément les côtés gauche et droit d'une image normale (format d'image 4 :3) pour remplir l'écran de télévision grand format.



- Pour les images de format 16 :9 qui ont été pressées en une image normale (format d'image 4 :3), utilisez le mode 16:9 pour restaurer l'image à sa forme originale.

Sous-titre

Ce mode agrandit l'image (format d'image 16:9) avec les sous-titres en plein écran.



Remarque: Vous pouvez passer à l'option Ecran Haut ou Bas en appuyant sur les touches ▼ / ▲ tandis que Zoom d'images est sélectionné ainsi qu'il suit: Panoramique, Zoom 14:9, Cinéma ou Sous-titres.

14:9

Ce mode agrandit l'image (format d'image 14:9) vers les limites supérieure et inférieure de l'écran.

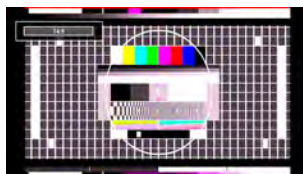

14:9 Zoom



Cette option augmente le zoom de l'image 14:9.

4:3

Utilisez ce mode pour visualiser une image normale (format d'image 4:3) puisqu'il s'agit ici de sa taille originale.

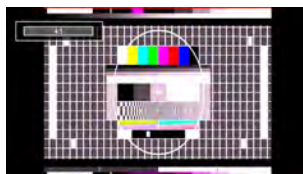

Panoramique

Cette option étend les côtés gauche et droit d'une image normale (format d'image 4 :3) pour remplir l'écran, sans que l'image apparaisse déformée.



La partie supérieure et la partie inférieure de l'image sont légèrement coupées.

Cinéma

Ce mode agrandit l'image (format d'image 16:9) pour en faire un plein écran.



Configuration des paramètres d'image

Vous pouvez utiliser différentes configurations de paramètres d'image dans les détails.

Appuyez sur la touche « **MENU** » et sélectionnez l'icône Image grâce à la touche « ◀ » ou « ▶ ». Appuyez sur OK pour afficher le menu Réglages d'image.



Fonctionnement des éléments du menu Réglages d'image

• Appuyez sur le bouton « ▼ » ou « ▲ » pour sélectionner un élément du menu.

- Utilisez le bouton « ◀ » ou « ▶ » pour sélectionner une rubrique.
- Appuyez sur la touche **M** pour quitter.

Éléments du menu Réglages d'image

Mode : Pour vos besoins de visualisation, vous pouvez régler l'option de Mode liée. Le mode Image peut être réglé sur l'une de ces options: **Cinéma, Jeu, Dynamique et Naturel**.

Contraste: Règle les valeurs de l'éclairage et de l'obscurité de l'écran.

Luminosité : Règle la valeur de luminosité de l'écran.

Définition : Définit la valeur de netteté des objets affichés à l'écran.

Couleur: Règle la valeur de la couleur, règle les couleurs.

Mode Économie d'énergie: En appuyant sur le bouton « ▼ » ou « ▲ », sélectionnez l'option Mode Économie d'énergie. Appuyez sur la touche « ◀ » ou « ▶ » pour activer ou désactiver cette fonction. Reportez-vous à la section « Informations à caractère environnemental » dans le présent manuel pour de plus amples informations relatives au Mode Économie d'énergie.

Remarque: La fonction de rétroéclairage sera invisible si le mode Économie d'énergie est réglé sur Activé.

Rétroéclairage (en option) : Cette option contrôle le niveau de rétroéclairage qui peut être défini sur les modes Auto, Maximum, Minimum, Moyen, et Eco (en option).

Réduction du bruit: Si le signal de diffusion est faible et que l'image est bruyante, utilisez le réglage de Réduction de bruit pour réduire l'intensité du bruit. Le mode Réduction de bruit peut être réglé sur l'une de ces options: Faible, Moyen, Haut ou Désactivé.

Advanced Settings

• **Température de couleur**: Règle le ton de la couleur désirée. Le paramétrage sur l'option Cool (Froid) donne aux couleurs blanches une accentuation légèrement bleue. Pour des couleurs normales, sélectionnez l'option Normal. Un réglage sur l'option Chaud (Warm) donne aux couleurs un accent légèrement rouge.

• **Zoom image**: Cette option définit la taille de l'image sur Auto, 16:9, Sous-titre, 14:9, 14:9 Zoom, 4:3, Panoramique ou Cinéma.

• **HDMI True Black (en option)**: Lorsque vous regardez le téléviseur à partir de la source HDMI, cette option est visible dans le menu Paramètres de l'image. Vous pouvez utiliser cette option pour renforcer la noirceur de l'image. Vous pouvez définir cette option sur « Activer » pour activer le mode HDMI True Black.

- **Mode Film (en option):** Les films sont enregistrés à un nombre de cadres différent par seconde comparé aux programmes de télévision normaux. Appuyez sur le bouton "▼" ou "▲" pour sélectionner **Mode Film**. Appuyez sur la touche "◀" ou "▶" pour activer ou désactiver cette fonction. Activez cette fonction lorsque vous voyez un film pour voir clairement les scènes qui se déroulent rapidement.

- **Changer de couleur:** Règle le ton de la couleur désirée.

Réinitialisation : Réinitialise les paramètres d'image aux valeurs par défaut.

En mode VGA (PC), certains éléments du menu Image seront indisponibles. Au contraire, les paramètres du mode VGA seront ajoutés aux paramètres Image en mode PC.

Réglages de l'image du PC

Pour ajuster les éléments de l'image du PC, procédez comme suit :

Appuyez sur la touche "◀" ou "▶" pour sélectionner l'icône Image. Le menu image apparaît à l'écran.

Les options Contraste, Luminosité, Couleur, Temp Couleur et Zoom image, Réinitialiser de ce menu sont identiques à celles définies dans le menu Réglages. Les paramètres Son, Réglages et Source sont identiques aux paramètres expliqués dans le système de menu principal.

Position du PC: Sélectionnez cette option pour afficher les éléments du menu Position du PC.

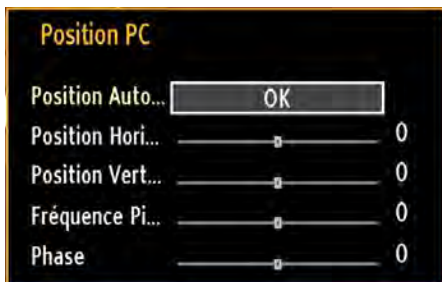

Position automatique: Optimise automatiquement l'affichage. Appuyez sur OK pour optimiser.

Position H : Cette rubrique change l'image horizontalement vers le côté droit ou gauche de l'écran.

V Position (Position V) Cet élément déplace l'image verticalement vers le haut ou le bas de l'écran.

Fréquence pilote: Les réglages de la fréquence pilote corrigent les interférences qui apparaissent comme des lignes verticales dans l'image pour des présentations telles que les feuilles de calcul, les paragraphes ou les textes dans des polices plus petites.

Phase : Selon la résolution et la fréquence de balayage que vous saisissez pour le téléviseur, vous pouvez voir une image voilée ou bruitée à l'écran. Dans un tel cas vous pouvez utiliser cet élément pour obtenir une image claire par essais et erreurs.

Configuration des paramètres sonores

Les paramètres sonores peuvent être configurés en fonction de vos préférences personnelles.

Appuyez sur le bouton « **MENU** » et sélectionnez la première icône en utilisant le bouton "◀" ou "▶" Appuyez sur OK pour afficher le menu Paramètres du son.



Fonctionnement des éléments du menu Réglages sonores

- Appuyez sur le bouton "▼" ou "▲" pour sélectionner un élément du menu.
- Utilisez le bouton "◀" ou "▶" pour sélectionner une rubrique.
- Appuyez sur la touche **MENU** pour quitter.

Eléments du menu Réglages sonores

Volume: Ajuste le niveau du volume:

Egaliseur: Appuyez sur OK pour afficher le sous-menu Egaliseur.



Dans le menu égaliseur, le préréglage peut être changé pour **Musique, Film, Voix, Plat, Classique et Utilisateur**. Appuyez sur la touche « **MENU** » pour retourner au menu précédent.

Remarque: Les réglages du menu Egaliseur ne peuvent être modifiés manuellement que lorsque le mode **Egaliseur** se trouve à **Utilisateur**.

Balance: Ce paramètre s'utilise pour accentuer la balance des haut-parleurs gauche ou droit.

Casque d'écoute : Règle le volume du casque.

Mode Son : vous pouvez sélectionner le mode Mono, Stéréo, Dual I ou Dual II, seulement si la chaîne sélectionnée prend en charge ce mode.

AVL: La fonction de limitation automatique de volume AVL règle le son dans le but d'obtenir un niveau de sortie fixe entre les programmes (par exemple, le niveau de volume des publicités tend à être plus élevé que celui des programmes).

Basse dynamique: La **basse dynamique** est utilisée pour augmenter l'effet de la basse du téléviseur.

Mode Surround Le mode Surround peut être activé ou désactivé.

Sortie Digitale: Règle le type de sortie audio numérique.

Configuration des paramètres de votre téléviseur

Les paramètres détaillés peuvent être configurés en fonction de vos préférences personnelles.

Appuyez sur la touche « **MENU** » et sélectionnez l'icône Paramètres à l'aide de la touche «**◀**» ou «**▶**» Appuyez sur **OK** pour afficher le menu Réglages.



Fonctionnement des éléments du menu Réglages

- Appuyez sur le bouton «**▼**» ou «**▲**» pour sélectionner un élément du menu.
- Appuyez sur le bouton **OK** pour sélectionner une option.
- Appuyez sur la touche **MENU** pour quitter.

Éléments du menu Réglage

Accès conditionnel : Contrôle les modules d'accès conditionnel lorsqu'ils sont disponibles.

Langue : Configure les paramètres linguistiques.

Parental: Configure les réglages parentaux.

Minuteurs: Règles les minuteries des programmes sélectionnés.

Date/Heure: Sélectionne la date et l'heure.

Sources: Active ou désactive les options sources sélectionnées.

Autres réglages: Affiche les autres options de réglage du téléviseur.

Utilisation du module d'accès conditionnel

IMPORTANT: Insérez ou effacez le module CI uniquement lorsque le téléviseur est ETEINT (SWITCHED OFF).

- Afin de regarder certaines chaînes numériques, il peut s'avérer nécessaire d'avoir un module d'accès conditionnel (CAM). Ce module doit être inséré dans la fente CI de votre téléviseur.
- Vous obtiendrez le module d'accès conditionnel CAM (Conditional Access Module) et la carte de visualisation en vous abonnant à une société de chaîne payante, puis insérez ces derniers dans la TV en utilisant la procédure suivante.
- Insérez le module CAM puis la carte dans la fente située dans le couvercle du terminal à l'arrière du téléviseur.
- Le CAM doit être correctement inséré; il est impossible de l'insérer entièrement s'il est inversé. Vous pouvez endommager le CAM ou le terminal TV si le premier est inséré avec une certaine pression.
- Branchez le téléviseur à la prise de courant, allumez-la et attendez un moment jusqu'à ce que la carte soit activée.
- Lorsqu'aucun module n'est inséré, le message "Aucun module d'interface commun détecté" apparaît à l'écran.
- Consultez le manuel d'instructions du module pour plus d'informations sur les réglages.

Affichage du menu Accès conditionnel (*)

(*) Ces réglages de menu peuvent varier en fonction du prestataire de services.

Appuyez sur le bouton « **MENU** » et sélectionnez la deuxième icône en utilisant le bouton "▼" ou "▲" Appuyez sur **OK** pour afficher le menu Réglages. Utilisez le bouton "◀" ou "▶" pour sélectionner **Accès Conditionnel** et appuyez sur **OK** pour afficher les éléments du menu.

Configuration des préférences linguistiques

Vous pouvez faire fonctionner les paramètres linguistiques du téléviseur grâce à ce menu.

Appuyez sur le bouton « **MENU** » et sélectionnez la cinquième icône en utilisant le bouton "◀" ou "▶" Appuyez sur **OK** pour afficher le menu Réglages. Utilisez le bouton "◀" ou "▶" pour sélectionner **Langue** et appuyez sur **OK** pour continuer:



Utilisez le bouton "▼" ou "▲" pour sélectionner une rubrique. Les modifications sont mémorisées automatiquement.

Menu : affiche la langue du système.

Préférée

Ces réglages seront utilisés s'ils sont disponibles. Sinon, les réglages courants seront utilisés.

- **Audio**: Sélectionne la langue audio préférée.
- **Sous-titre**: Règle la langue de sous-titre. La langue choisie sera vue dans les sous-titres.
- **Télétexte**: Règle la langue du télétexte.
- **Guide**: Définit la langue de guide préférée.

En cours (*)

(*) Ces réglages ne peuvent être modifiés que si le diffuseur les prend en charge. Dans le cas contraire, ils ne seront pas disponibles pour être modifiés.

Audio: Change la langue audio de la chaîne en cours.

- **Sous-titre**: Règle la langue de sous-titre de la chaîne en cours.

Remarque: Si l'option Pays est réglée sur l'une des options Danemark, Suède, Norvège ou Finlande, le Menu "Paramètres linguistiques" fonctionnera comme suit :

Paramètres linguistiques



Dans le Menu Configuration, mettez en surbrillance la rubrique Paramètres linguistiques en appuyant sur les boutons "▼" ou "▲". Appuyez sur OK et le sous-menu « Paramètres linguistiques » sera affiché à l'écran.

Utilisez les boutons "▼" ou "▲" pour mettre en surbrillance la rubrique de menu qui sera réglée et appuyez ensuite le bouton "◀" ou "▶" pour régler.

Remarques:

- La langue du système détermine la langue du menu à l'écran.
- « Langue Audio » est utilisé pour sélectionner la bande de son des chaînes.
- Les réglages initiaux constituent la première priorité lorsque de nombreux choix sont disponibles. Lorsque les premières options sont disponibles, les réglages secondaires sont relégués au second plan.

Contrôle parental

Pour éviter que certains programmes soient regardés, des chaînes et des menus peuvent être verrouillés grâce au système de contrôle parental.

Cette fonction active/désactive le système de protection de menu et permet le changement du mot de passe.

Appuyez sur le bouton « **MENU** » et sélectionnez la deuxième icône en utilisant le bouton "▼" ou "▲". Appuyez sur OK pour afficher le menu Réglages. Utilisez le bouton "◀" ou "▶" pour sélectionner **Parental** et appuyez sur OK pour continuer.

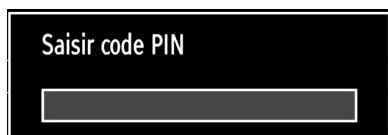

Pour afficher les options du menu de verrouillage, saisissez le code PIN. Par défaut, ce code est réglé en usine à 0000. Une fois le code approprié saisi, le menu Réglage parental s'affichera:



Fonctionnement du menu Réglage parental (*)

- Sélectionnez une rubrique en utilisant le bouton "▼" ou "▲". Utilisez le bouton "◀" ou "▶" pour sélectionner une rubrique.
- Appuyez sur la touche OK pour afficher plus options.

(*) *Si vous réglez l'option de pays sur Royaume-Uni lors de la première installation, l'option de verrouillage parental ne sera pas visible. Cette option est disponible uniquement pour les pays de l'UE.*

Verrouillage Menu (en option): L'option Verrouillage Menu active ou désactive l'accès au menu. Vous pouvez désactiver l'accès au menu d'installation ou tout le système de menu.

Verrouillage Maturité (en option): Après installation, cette option recherche l'information relative aux émissions parentales et si ce niveau parental a été inactivé, l'accès à la diffusion n'est pas activé.

Verrouillage parental (en option): Lorsque l'option Verrouillage Parental est sélectionnée, le téléviseur peut uniquement être contrôlé à l'aide de la télécommande. Dans ce cas, les boutons du panneau de contrôle ne fonctionneront pas, en dehors du bouton Veille/Marche. Lorsque le verrouillage enfants est activé, vous pouvez faire passer le téléviseur en mode Veille en appuyant sur le bouton Veille/Marche. Pour allumer le téléviseur à nouveau, il vous faut utiliser la télécommande. Ainsi, si l'un de ces boutons est pressé, "Verrouillage parental activé" s'affiche à l'écran lorsque la fenêtre de menu n'est pas visible.

Paramétrage du code PIN: Définit un nouveau code PIN. Utilisez les boutons numériques pour saisir un nouveau mot de passe. Vous aurez à saisir votre nouveau mot de passe pour une deuxième fois afin de le confirmer.

IMPORTANT: Le code PIN d'usine par défaut est 0000. Si vous le modifiez, assurez-vous de le noter et de le conserver en lieu sûr.

Minuteries

Pour afficher le menu **Minuteries**, appuyez sur la touche « **MENU** » et sélectionnez l'icône **Paramètres** grâce à la touche «**◀**» ou «**▶**». Appuyez sur **OK** pour afficher le menu **Paramètres**. Utilisez le bouton «**▼**» ou «**▲**» pour sélectionner l'option **Minuteries** et appuyez sur **OK** pour continuer.

Réglage de la minuterie sommeil

Ce réglage sert à paramétrer le téléviseur de sorte qu'il s'éteigne après un certain temps.

- Sélectionnez l'option **Minuterie Sommeil** à l'aide du bouton «**▼**» ou «**▲**».
- Utilisez le bouton «**◀**» ou «**▶**» pour effectuer le réglage. Le minuteur peut être programmé entre Désactivé et 2,00 heures (120 minutes) par intervalle de 30 minutes.

Réglages des minuteries de programmes

Vous pouvez régler les minuteries de programme pour un programme précis à l'aide de cette option.

- Pour ajouter un minuteur, pressez le bouton **JAUNE** sur la télécommande.
- Remarque: Le bouton **JAUNE** fonctionne uniquement lorsque le téléviseur est en mode numérique

Type de minuterie: Cette fonction n'est pas disponible pour réglage.

Chaîne : Change la chaîne en utilisant «**◀**» ou «**▶**».

Date: Saisissez une date en appuyant sur les touches numériques.

Démarrage : Saisissez une heure de démarrage en appuyant sur les touches numériques.

Fin: Saisissez une heure de fin en appuyant sur les touches numériques.

Durée: Affiche la durée entre l'heure de démarrage et l'heure de fin.

Répétition: Règle une minuterie suivant les options ci-après : Une fois, Quotidien, ou Hebdomadaire. Utilisez le bouton «**◀**» ou «**▶**» pour sélectionner une option.

Modifier / Supprimer: Règle les paramètres parentaux sur les minuteries.

Appuyez sur le bouton **VERT** pour mémoriser la minuterie. Appuyez sur la touche **ROUGE** pour annuler.

Modification d'une minuterie

Sélectionnez la minuterie à modifier en appuyant sur le bouton «**▼**» ou «**▲**».

Appuyez sur la touche **VERTE**. L'écran Modifier minuterie s'affichera.

- Une fois la modification terminée, appuyez sur le bouton **VERT** pour mémoriser. Vous pouvez appuyez sur la touche « **MENU** » pour annuler.

Suppression d'une minuterie

- Sélectionnez la minuterie à supprimer en appuyant sur le bouton «**▼**» ou «**▲**».
- Appuyez sur le bouton **ROUGE**.
- Sélectionnez **OUI** en utilisant les boutons «**◀**» ou «**▶**» pour supprimer la minuterie. Sélectionnez **NO (NON)** pour annuler.

Configurer le réglage Date/Heure

Sélectionnez **Date/Heure** dans le menu **Réglages** pour configurer les réglages Date/Heure. Pressez le bouton **OK**.



- Utilisez le bouton «**▼**» ou «**▲**» pour sélectionner **Date / Time (Heure)**.
- Les options Date, Heure, Mode de réglage heure et Fuseau horaire seront disponibles.
- Utilisez la touche «**▼**» ou «**▲**» pour mettre le mode Paramètre heure en surbrillance. Le mode Paramètre heure est défini à l'aide de la touche «**◀**» ou «**▶**» Il peut être paramétré sur AUTO ou MANUEL.
- Lorsque AUTO est sélectionné, les options Heure et Fuseau horaire ne seront pas disponibles pour être réglées. Si l'option MANUELLE est sélectionnée, le fuseau horaire peut en pâtir.
- En appuyant sur le bouton «**▼**» ou «**▲**» vous sélectionnez l'option « Fuseau horaire ».
- Utilisez les boutons «**◀**» ou «**▶**» pour changer le fuseau horaire entre GMT-12 et GMT+12. L'heure qui s'affiche au-dessus de la liste de menu changera selon le fuseau horaire sélectionné.
- Les modifications sont mémorisées automatiquement. Appuyez sur « **MENU** » pour quitter.

Configuration des paramètres source

Vous pouvez activer ou désactiver les options source sélectionnées. Le téléviseur ne basculera pas vers les options de source désactivées quand vous appuyez sur le bouton « **SOURCE** ».



- Sélectionnez Sources dans le menu Réglages et appuyez sur le bouton OK.
- Pressez le bouton “▼” ou “▲” pour sélectionner une source.
- Utilisez le bouton “◀” ou “▶” pour activer ou désactiver une source sélectionnée. Les modifications sont mémorisées automatiquement.

Configuration des autres réglages

Pour afficher les préférences de configuration générale, sélectionnez **Autres réglages** dans le menu Réglages et appuyez sur le bouton OK.



Fonctionnement

- Appuyez sur le bouton “▼” ou “▲” pour sélectionner une option.

- Utilisez le bouton “◀” ou “▶” pour sélectionner une option.

- Appuyez sur OK pour afficher un sous-menu.

Temporisation du menu : Change la durée de temporisation des écrans de menu.

Recherche de chaînes cryptées: Lorsque ce paramètre est défini sur OUI, le processus de recherche localisera également les chaînes cryptées. Si le réglage est paramétré sur Non, les chaînes cryptées ne seront pas localisées en recherche automatique ou manuelle.

Fond bleu: Active ou désactive le système du fond bleu quand le signal est faible ou absent.

Mise à jour du logiciel : Pour vous assurer que votre téléviseur dispose en permanence des dernières informations de mise à niveau, vous pouvez utiliser ce réglage. Pour un bon fonctionnement, veuillez vous assurer que le téléviseur est réglé en mode de veille.

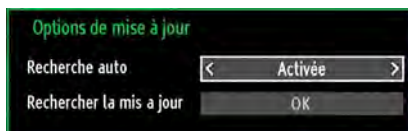

Vous pouvez activer ou désactiver la mise à jour automatique en réglant l'option Recherche automatique.

Vous pouvez procéder à une recherche manuelle de nouveaux logiciels en sélectionnant l'option Recherche de mises à jour.

Versión de l'application: Affiche la version actuelle de l'application.

Faible Son: Si le diffuseur active un quelconque signal particulier concernant le son, vous pouvez activer ce paramètre afin de recevoir de tels signaux.

Description Audio: La description audio renvoie à une piste de narration supplémentaire réservée aux déficients visuels et malentendants. Le narrateur de la description accompagne la présentation, décrivant ainsi ce qui se passe à l'écran pendant les pauses naturelles (et parfois pendant les dialogues, s'il le juge nécessaire). Vous ne pouvez utiliser cette option que si le diffuseur la prend en charge.



Mise hors tension automatique du téléviseur:

Vous pouvez définir la valeur de délai d'attente de la fonction de mise hors tension automatique. Une fois cette valeur de délai d'attente atteinte et le téléviseur ne reçoit aucune commande relative à l'heure sélectionnée, le téléviseur s'arrête.

Type de diffusion (en option) : Lorsque vous définissez le type de diffusion souhaité à l'aide du bouton «◀» ou «▶» le téléviseur affichera la liste de chaînes correspondante. Si la source correspondante ne comporte aucune chaîne mémorisée, le message « Aucune chaîne correspondant à ce type n'a été trouvée » s'affichera à l'écran.

Recherche en mode Veille (en option) : Utilisez les touches «▼» ou «▲» pour sélectionner « Recherche en mode de veille » et appuyez sur le bouton «◀» ou «▶» pour activer ou désactiver. Si vous passez de l'option Recherche en mode de veille à l'option Off (Arrêt), cette fonction ne sera pas disponible. Pour utiliser la recherche en mode de Veille, veuillez vous assurer de l'activer.

Autres Fonctions

Affichage des informations TV: Les informations relatives au numéro du programme, nom du programme, indicateur de son, heure, télétexte, type de chaîne, et résolution sont affichées à l'écran quand un nouveau programme est saisi ou lorsque le bouton "INFO" est pressé.

Fonction Muet: Appuyez sur le bouton "X" pour désactiver le son. L'indicateur Muet s'affiche dans la partie supérieure de l'écran. Pour annuler la coupure du son, il existe deux alternatives ; la première consiste à appuyer sur le bouton "X" et la seconde revient à augmenter le niveau de volume.

Sélection du mode image: En pressant le bouton PRESETS, vous pouvez modifier les paramètres du Mode Image selon vos besoins. **Les options disponibles sont Dynamique, Naturel, Cinéma et Jeu.**

Affichage des sous-titres : En cas d'informations de sous-titre disponible pendant la diffusion, vous pouvez activer les sous-titres en appuyant sur le bouton SUBTITLE de la télécommande. Appuyez sur la touche LANG pour sélectionner la langue du sous-titre et appuyez sur le bouton SUBTITLE pour afficher les sous-titres disponibles.

Si l'option **Sous-titre** est activée, le fait d'appuyer sur la touche "☰" amène le message d'avertissement ci-après à s'afficher à l'écran (** au RU uniquement)



Télétexte

Le télétexte transmet des informations portant sur l'actualité, le sport et la météo sur votre téléviseur. Notez que si le signal se dégrade, par exemple dans des conditions météorologiques mauvaises ou défavorables, certaines erreurs textuelles peuvent se produire ou le mode télétexte peut être interrompu.

Les boutons de fonction télétexte sont listés ci-dessous :

«☰» **Télétexte / Mix** Active le mode télétexte lorsque vous l'appuyez une fois. Appuyez à nouveau pour installer l'écran du télétexte au-dessus du programme (mix). Le fait d'appuyer à nouveau vous amènera à quitter le mode télétexte.

«RETURN» - **Sommaire:** Sélectionne la page d'index du télétexte.

Révéler « INFO » : Révèle les informations cachées (par ex. solutions de jeux).

«OK» **Retenir:** Retient une page de texte au moment opportun. Appuyez à nouveau pour reprendre.

«◀»/«▶» **Pages de sous-code:** Sélectionne les pages de signaux d'affichage quand le télétexte est activé.

P+ / P- et numéros de 0 à 9 : Appuyez pour sélectionner une page.

Remarque: La plupart des stations TV utilisent le code 100 pour leurs pages d'index.

Touches de couleur (ROUGE/VERTE/ JAUNE/BLEUE)

Votre TV prend en charge les systèmes FASTEXT et TOP text. Lorsque ces systèmes sont disponibles, les pages sont divisées en groupes ou en sujets. Lorsque le système FASTEXT est disponible, certaines sections d'une page de télétexte prennent un code de couleur et peuvent être sélectionnées en pressant les boutons colorés. Appuyez sur un bouton de couleur correspondant à vos besoins. Les textes colorés apparaîtront, indiquant quels boutons colorés utiliser lorsque la transmission TOP text est présente. Les touches «▼» ou «▲» solliciteront la page suivante et précédente respectivement.

Conseils

Entretien de l'écran : Nettoyez l'écran avec un chiffon doux légèrement humecté. N'utilisez pas de solvants abrasifs parce qu'ils peuvent endommager la couche de revêtement de l'écran du téléviseur. Pour votre sécurité, débranchez la prise d'alimentation lors du nettoyage du poste. Quand vous déplacez le téléviseur, tenez-le de façon appropriée par le bas.

Persistance d'image: Veuillez remarquer que des images fantômes peuvent s'afficher en même temps qu'une image persistante. La persistance de l'image du téléviseur LCD peut disparaître après quelque temps. Essayez d'éteindre le téléviseur pendant un moment.

Pour éviter qu'une telle situation ne se produise, ne laissez pas l'écran en image fixe pendant longtemps.

Pas d'alimentation: Si votre téléviseur n'est pas alimenté, veuillez vérifier le câble d'alimentation principal et le branchement du câble d'alimentation à la prise secteur.

Mauvaise image: Avez-vous sélectionné le système de TV approprié ? Est-ce que votre téléviseur ou votre antenne sont très proches d'un appareil audio qui n'est pas branché à la terre ou d'une lumière au néon, etc. ? Des montagnes ou de hauts bâtiments peuvent être à l'origine des images doubles et des images fantômes. Parfois, vous pouvez améliorer la qualité de l'image en changeant la direction de l'antenne. Est-ce que l'image ou le télétexte sont méconnaissables ? Vérifiez si vous avez introduit la fréquence appropriée. Veuillez régler à nouveau les chaînes. La qualité d'image peut se dégrader lorsque deux périphériques sont connectés au téléviseur en même temps. Dans un tel cas, déconnectez l'un des périphériques.

Pas d'image: Est-ce que l'antenne est correctement branchée ? Est-ce que les prises sont correctement branchées à la prise d'antenne ? Est-ce que le câble d'antenne est endommagé ? Les fiches appropriées sont-elles utilisées pour brancher l'antenne ? En cas d'incertitudes, veuillez contacter votre fournisseur. Aucune image (No Picture) signifie que votre téléviseur ne reçoit aucune transmission. Avez-vous appuyé sur les boutons appropriés de la télécommande ? Essayez une nouvelle fois. Assurez-vous également que la bonne source d'entrée a été sélectionnée.

Son: Vous ne pouvez entendre aucun son. Avez-vous coupé le son en appuyant sur le bouton "X" ? Le son sort d'un seul haut-parleur. Est-ce que la balance est à l'extrémité d'une direction ? Consultez le menu Son.

Télécommande: Votre téléviseur ne répond pas à la télécommande. Les piles sont probablement épuisées. Si oui, vous pouvez utiliser les boutons du téléviseur.

Sources d'entrée: Si vous ne pouvez sélectionner aucune source d'entrée, il est possible qu'aucun périphérique ne soit connecté. Vérifiez les câbles AV et les branchements si vous avez essayé de brancher un appareil.

Annexe A : Modes d'affichage typiques d'une entrée de PC

L'écran dispose d'une résolution maximale de 1920 x 1200. Le tableau suivant illustre certains modes d'affichage vidéo typiques. Votre téléviseur ne peut pas prendre en charge différentes résolutions. Les modes de résolution pris en charge figurent sur la liste ci-dessous. Si vous faites passer votre PC à un mode non pris en charge, un message d'avertissement apparaît à l'écran.

Index	Résolution	Fréquence
1	640x400	70Hz
2	640x480	60Hz
3	640x480	72Hz
4	640x480	75Hz
5	800x600	56Hz
6	800x600	60Hz
7	800x600	70Hz
8	800x600	72Hz
9	800x600	75Hz
10	1024x768	60Hz
11	1024x768	70Hz
12	1024x768	72Hz
13	1024x768	75Hz
14	1152x864	75Hz
15	1280x768	60Hz
16	1360x768	60Hz
17	1280x768	75Hz
18	1280x960	60Hz
19	1280x960	75Hz
20	1280x1024	60Hz
21	1280x1024	75Hz
22	1400x1050	60Hz
23	1600x1200	60Hz
24	1920x1080	60Hz
25	1920x1200	60Hz

Annexe B : Compatibilité des signaux AV et HDMI (types de signal d'entrée)

Source	Signal pris en charge		Disponible
EXT-1 (SCART-1)	PAL 50/60		O
	NTSC 60		O
	RGB 50		O
	RGB 60		O
EXT-2 (SCART-2)	PAL 50/60		O
	NTSC 60		O
	RGB 50		X
	RGB 60		X
SIDE AV	PAL 50/60		O
	NTSC 60		O
YPbPr	480I	60Hz	O
	480P	60Hz	O
	576I	50Hz	O
	576P	50Hz	O
	720P	50Hz	O
	720P	60Hz	O
	1080I	50Hz	O
	1080I	60Hz	O
	1080P	50Hz	O
	1080P	60Hz	O
HDMI1 HDMI2 HDMI3 HDMI4	480I	60Hz	O
	480P	60Hz	O
	576I	50Hz	O
	576P	50Hz	O
	720P	50Hz	O
	720P	60Hz	O
	1080I	50Hz	O
	1080I	60Hz	O
	1080P	50Hz	O
	1080P	60Hz	O
	1080P	24 HZ	O

(X: Non disponible, O: Disponible)

Dans certains cas, un signal sur l'écran du téléviseur LED peut ne pas s'afficher correctement. Le problème peut être une incompatibilité avec les normes de l'équipement source (DVD, décodeur, etc.). Si vous rencontrez un tel problème, veuillez contacter votre fournisseur et le fabricant de l'appareil source.

Annexe C: Résolutions DVI prises en charge

Reportez-vous aux résolutions suivantes au moment de raccorder les connecteurs à votre téléviseur à l'aide des câbles DVI (non fournis).

Index	Resolution	Frequency
1	640x400	70Hz
2	640x480	60Hz
3	640x480	72Hz
4	640x480	75Hz
5	800x600	56Hz
6	800x600	60Hz
7	800x600	70Hz
8	800x600	72Hz
9	800x600	75Hz
10	1024x768	60Hz
11	1024x768	70Hz
12	1024x768	72Hz
13	1024x768	75Hz
14	1152x864	75Hz
15	1280x768	60Hz
16	1360x768	60Hz
17	1280x768	75Hz
18	1280x960	60Hz
19	1280x960	75Hz
20	1280x1024	60Hz
21	1280x1024	75Hz
22	1400x1050	60Hz
23	1600x1200	60Hz
24	1920x1080	60Hz
25	1920x1200	60Hz
26	480p	60Hz
27	576p	50Hz
28	720p	50Hz
29	720p	60Hz
30	1080i	50Hz
31	1080i	60Hz
32	1080p	24Hz
33	1080p	25Hz
34	1080p	30Hz
35	1080p	50Hz
36	1080p	60Hz

Annexe D : Formats de fichier pris en charge pour le mode USB

Média	Extension de fichier	Format		Remarques (Résolution maximale/Débit binaire, etc.)
		Vidéo	Audio :	
Lecture	.mpg, .mpeg	MPEG1, 2	MPEG Layer 1/2/3	MAX 1920x1080 @ 30P 20Mbit/sec
	.dat	MPEG1, 2	MPEG2	
	.vob	MPEG2		
	.mkv	H.264, MPEG1,2,4	EAC3 / AC3	
	.mp4	MPEG4, Xvid 1.00, Xvid 1.01, Xvid 1.02, Xvid 1.03, Xvid 1.10- beta1/2 H.264	PCM/MP3	
.avi	MPEG2, MPEG4	PCM/MP3	MAX 1920x1080 @ 30P 20Mbit/sec	
	Xvid 1.00, Xvid 1.01, Xvid 1.02, Xvid 1.03, Xvid 1.10-beta1/2 H.264	PCM		
Musique	.mp3	-	MPEG 1 Layer 1 / 2 (MP3)	32Kbps ~ 320Kbps(Débit binaire) 32KHz ~ 48KHz(Taux d'échantillonnage)
Photo	.jpg .jpeg	JPEG de base		max WxH = 15360x8640 4147200octets
		JPEG Progressif		max WxH = 1024x768 6291456octets
	.bmp	-		max WxH = 9600x6400 3840000octets
Sous- titre	.sub	-		-
	.srt	-		

Annexe E: Mise à jour du logiciel

- Votre téléviseur a la possibilité de rechercher et d'effectuer la mise à jour de nouveaux logiciels sur les chaînes de télévision.
- Pour rechercher les chaînes de diffusion, le téléviseur cherche les chaînes disponibles mémorisées dans vos paramètres. Avant toute recherche de mise à jour de logiciel donc, il est conseillé d'effectuer une recherche automatique et d'effectuer la mise à jour de toutes les chaînes disponibles.

1) Recherche de mise à jour de logiciels à travers l'interface utilisateur

- Il est possible d'effectuer une recherche manuelle pour vérifier si une nouvelle mise à jour de logiciel est disponible pour votre téléviseur.
- Parcourez simplement le menu principal. Choisissez Paramètres et sélectionnez le menu Autres paramètres. Dans le menu Autres paramètres, sélectionnez l'élément Mise à jour de logiciel et appuyez sur le bouton OK pour ouvrir le menu Options de mise à jour.
- Dans le menu Options de mise à jour, sélectionnez l'élément Rechercher les mises à jour et appuyez sur le bouton OK.
- Si une mise à jour est disponible, il commence à la télécharger. Une barre de progression indique le temps de téléchargement restant. Lorsque le téléchargement est effectué avec succès, un message s'affiche et vous invite à redémarrer pour activer le nouveau logiciel. Appuyez sur OK pour poursuivre l'opération de redémarrage.

2) Recherche à 3 :00 H et mode de mise à jour

- Si l'option Recherche automatique du menu Options de mise à jour est active, le téléviseur se met automatiquement en marche à 3 heures du matin et lance la recherche de chaînes de diffusion pour la mise à jour du nouveau logiciel. Si un nouveau logiciel est trouvé et téléchargé avec succès, le téléviseur commence à fonctionner avec la nouvelle version du logiciel au prochain démarrage.

Remarque relative au redémarrage : Le redémarrage est la dernière étape du processus de mise à jour d'un logiciel lorsque le téléchargement de celui-ci a été effectué avec succès. Pendant le redémarrage, le téléviseur réalise des initialisations finales. Pendant l'opération de redémarrage, le panneau d'alimentation se ferme et le LED avant le signale par un clignotement. Environ 5 minutes plus tard, le téléviseur redémarre avec un nouveau logiciel activé.

- Si celui-ci ne démarre pas après 10 minutes, débranchez-le, patientez 10 autres minutes, puis branchez-le à nouveau. Il devrait s'ouvrir en toute sécurité, doté d'un nouveau logiciel. Si le téléviseur ne se remet toujours pas en marche, veuillez encore débrancher et brancher un certain nombre de fois encore. Si votre appareil ne parvient toujours pas à fonctionner, veuillez contacter le service d'assistance à la clientèle pour obtenir de l'aide.

Attention : Évitez de débrancher le téléviseur lorsque le voyant LED clignote pendant le redémarrage. Si vous le faites, votre téléviseur peut ne plus fonctionner correctement et vous aurez à le confier à un technicien agréé uniquement.



Batterie

Produits

Informations applicables aux utilisateurs concernant la mise au rebut de l'ancien appareil et des piles

[Seulement Union européenne]

Ce symbole indique que l'équipement ne doit pas être éliminé comme un déchet domestique. Si vous devez éliminer le poste ou les piles, veuillez considérer les systèmes ou infrastructures de collecte pour un recyclage approprié.

Remarque: Le symbole Pb en dessous du symbole pour les piles indique que ces piles contiennent du plomb.

Annexe F : Résolutions prises en charge par le contenu 3D

	HDMI	MBV	MBP	DTV	ATV	PREFERENCES
1080p@24 FP	Support d'enregistrement	Non pris en charge	Non pris en charge	Non pris en charge	Non pris en charge	Non pris en charge
720p@50 FP	Support d'enregistrement	Non pris en charge	Non pris en charge	Non pris en charge	Non pris en charge	Non pris en charge
720p@60 FP	Support d'enregistrement	Non pris en charge	Non pris en charge	Non pris en charge	Non pris en charge	Non pris en charge
1080p FC	SBS, TB	SBS, TB	SBS, TB	SBS, TB	Non pris en charge	SBS, TB
720p FC	SBS, TB	SBS, TB	SBS, TB	SBS, TB	Non pris en charge	SBS, TB
1080i FC	SBS	SBS	SBS	SBS	Non pris en charge	SBS
PREFERENCES	Non pris en charge	Non pris en charge	(*)	(*)	Non pris en charge	Non pris en charge

Veillez remarquer que si vous appliquez l'entrée 720p FC TB, la taille de l'image sera plus petite que l'originale au milieu de l'écran.

SBS: Côte à côte

TB: Haut > Bas

MBP: Image navigateur média

MBV: Vidéo navigateur média

FC: Cadre compatible

FP: Frame Pack

in MBP: Pris en charge, uniquement lorsque la hauteur de l'image est multiple de 2 et sa largeur multiple de 16, et si cette largeur est supérieure ou égale à la largeur du panneau.

En mode DTV: Pris en charge uniquement dans les chaînes HD.

Lunettes 3D

Matériel du cadre: ABS

Type de cadre: Pliable

Poids : 21g

Type de film de polarisation: Circulaire

Taux de pénétration de la lumière: 40%

Efficacité de la polarisation : 99.9%

Épaisseur de la lentille: 0,28mm

Traitement des lentilles:
enduites

À propos de l'affichage en 3D

L'expérience de l'affichage en 3D peut être affectée par la position du téléspectateur et du téléviseur. Pour mieux apprécier la qualité de l'image que vous regardez, nous vous conseillons de suivre les directives ci-après :

Distance d'affichage

Taille (pouce)	22	26	32	37	40
Distance d'affichage (m)	1,30	1,50	1,90	2,20	2,40

Taille (pouce)	42	46	47	55
Distance d'affichage (m)	2,50	2,75	2,80	3,25

Angle d'affichage horizontal

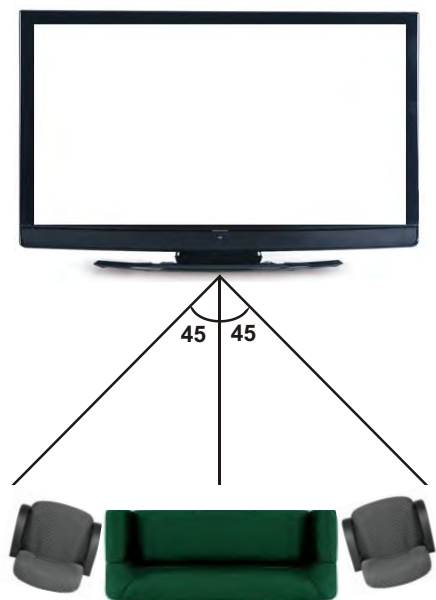

Angle d'affichage vertical

Vous devez toujours installer le téléviseur de sorte que son champ de vision soit dans le champ supérieur droit de celui qui le regarde. Si l'appareil doit être installé plus haut ou plus bas, il doit être incliné en conséquence dans son support ou dispositif de fixation murale.

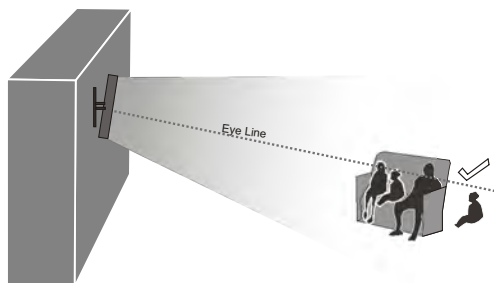
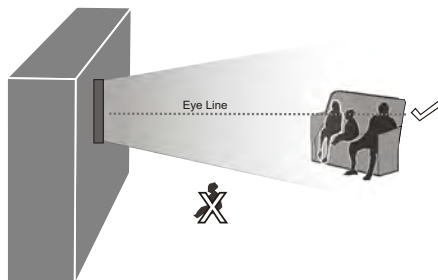

Spécifications

TÉLÉDIFFUSION

PAL/SECAM B/G D/K K' I/I' L/L'

RÉCEPTION DE CANAUX

VHF (BANDE I/III)

UHF (BANDE U)

HYPERBANDE

NOMBRE DE CANAUX PRÉRÉGLÉS

1000

INDICATEUR DE CHAÎNE

Affichage à l'écran

ENTRÉE D'ANTENNE RF

75 Ohms (Non équilibré)

TENSION DE FONCTIONNEMENT

220-240V AC, 50 Hz.

AUDIO

German + Nicam Stéréo

PUISSANCE DE SORTIE AUDIO (WRMS.) (10% THD)

2 x 8

CONSUMMATION ÉLECTRIQUE (W)

210 W (max)

PANNEAU

Écran 16 :9, Taille de l'écran 42"

DIMENSIONS (mm)

PxLxH (Avec pied): 219 x 1020 x 693

Poids (en Kg): 18,50

PxLxH (Sans pied): 99,5 x 1020 x 655

Poids (en Kg): 16,50

Réception numérique (DVB-T)

Normes de transmission :

DVB-T, MPEG2, DVB-T, MPEG4 HD

i. DÉMODULATION

- Taux de symbole : COFDM avec mode 2K/8K FFT.
- Modulation: 16-QAM - 64-QAM FEC pour tous les modes DVB (détectés automatiquement)
- APPAREIL MHEG-5 conforme à l'ISO / IEC 13522-5 UK engine Profile 1
- Conforme aux normes ISO/IEC 135818-6 et UK DTT profile(RU uniquement)
- Gamme de fréquence : 474-850 MHz pour les modèles du RU

ii. VIDÉO

- H.264 (MPEG-4 section 10) encodage de vidéo au format High Profile Level et Main Profile Level 4.1/ MPEG-2 MP@HL.
- Affichage HD au multi format (1080i, 720p, 576p)
- -Sortie analogique CVBS.(Dans les chaînes HD, cette option ne sera pas disponible.

iii. AUDIO

- -MPEG-1 layer I/II, MPEG-2 layer II, AAC, HEAAC, AC3, E-AC3
- Fréquences d'échantillonnage prise en charge sont 32, 44.1 & 48 kHz.

Réception numérique (DVB-C)

Normes de transmission :

DVB-C, MPEG2, DVB-C, MPEG4

I. DÉMODULATION

- Débit symbole: 4.0 Msymbols/s à 7.2 Msymbols/s
- Modulation: 16-QAM , 32-QAM ,64-QAM, 128-QAM et 256-QAM



II. VIDÉO

- Tous les formats MPEG2 MP à ML avec conversion ascendante et filtrage vers le format CCIR601.
- Sortie analogique CVBS.

III. AUDIO

- Tous modes MPEG couches 1 et 2
- Fréquences d'échantillonnage prises en charge : 32, 44.1 & 48 kHz.

Indice

Caratteristiche	42	Gestione delle Stazioni: Lista dei canali	59
Introduzione	42	Utilizzo dell'Elenco Canali	59
Preparazione	42	Spostamento di un Canale	59
Misure di sicurezza	43	Eliminazione di un canale	59
Modalità 3D e immagini 3D	44	Rinomina di un Canale	59
 ATTENZIONE!	44	Blocco di un canale	59
 AVVISO PER LA SICUREZZA!	45	Gestione delle Stazioni: Preferiti	60
Contenuto della confezione	46	Funzioni tasti	60
Informazioni per la tutela dell'ambiente	47	Gestione delle Stazioni: Ordinazione dell'Elenco dei Canali	60
Tasti del telecomando	48	Informazioni a schermo	60
TV LCD e tasti funzione	49	Riproduzione di file multimediali servendosi del browser multimediale	61
Panoramica delle connessioni poste sul retro	49	Visualizzazione di video tramite USB	61
Panoramica delle connessioni – Connettori laterali	50	Visualizzazione di foto tramite USB	62
Collegamento alimentazione	51	Opzioni Presentazione	62
Collegamento tramite antenna e via cavo	51	Impostazioni del browser media	62
Utilizzo di connettori digitali multimediali	51	Impostazioni del browser media	62
Collegamento Memoria USB	51	Impostazioni del browser media	62
Connessione HDMI laterale	51	Impostazioni del browser media	62
Collegamento della TV al PC	51	Impostazioni del browser media	62
Collegamento di un lettore DVD	52	Impostazioni del browser media	62
Uso dei connettori AV laterali	52	Impostazioni del browser media	62
Uso di altri connettori	52	Impostazioni del browser media	62
Telecomando	53	Impostazioni del browser media	62
Inserimento delle batterie	53	Impostazioni del browser media	62
Accensione/Spegnimento	53	Impostazioni del browser media	62
Per accendere la TV	53	Impostazioni del browser media	62
Per spegnere la TV	53	Impostazioni del browser media	62
Notifiche standby	53	Impostazioni del browser media	62
Televideo digitale (** solo per il Regno Unito) ..	53	Impostazioni del browser media	62
Televideo analogico	53	Impostazioni del browser media	62
Scelta ingresso	54	Impostazioni del browser media	62
Funzionamento con i tasti della TV	54	Impostazioni del browser media	62
Impostazione volume	54	Impostazioni del browser media	62
Selezione programma	54	Impostazioni del browser media	62
Visualizzazione del Menu principale	54	Impostazioni del browser media	62
Modalità AV	54	Impostazioni del browser media	62
Funzionamento con telecomando	54	Impostazioni del browser media	62
Impostazione volume	54	Impostazioni del browser media	62
Selezione del programma (Programma precedente o successivo)	54	Impostazioni del browser media	62
Selezione del programma (accesso diretto):	54	Impostazioni del browser media	62
Prima installazione	55	Impostazioni del browser media	62
Sintonizzazione automatica	57	Impostazioni del browser media	62
Utilizzo del menu Ricerca canali automatica ..	57	Impostazioni del browser media	62
Sintonizzazione manuale	57	Impostazioni del browser media	62
Ricerca Antenna Manuale Digitale	57	Impostazioni del browser media	62
Ricerca Cavo Manuale Digitale	57	Impostazioni del browser media	62
Ricerca Manuale Analogica	58	Impostazioni del browser media	62
Ricerca canali di rete	58	Impostazioni del browser media	62
Sintonia Fine Analogica	58	Impostazioni del browser media	62
Cancella elenco servizi (*)	58	Impostazioni del browser media	62
		Impostazioni del browser media	62

Caratteristiche

- Visualizzazione 3D: Questo prodotto supporta la funzione di visualizzazione 3D tramite una trasmissione disponibile o tramite sorgente HDMI, PC, YPBPR.
- TV LCD a colori telecomandata.
- TV cavo-digitale completamente integrata (DVB-T C- MPEG2) (DVB-T-C MPEG4).
- Connettori HDMI per video e audio digitali. Questo collegamento è progettato anche per accettare i segnali ad alta definizione.
- Ingresso USB.
- 1000 programmi (analogici + digitali).
- Sistema menu OSD.
- Tuner integrato compatibile con DVB-T-C HD, MPEG2/MPEG4
- Presa scart per dispositivi esterni (video, videogiochi, set audio, ecc.).
- Sistema audio stereo. (German+Nicam)
- Televideo, fasttext, TOP text.
- Collegamento cuffia.
- Sistema programmazione automatica.
- Sintonizzazione manuale avanti e indietro.
- Timer Spegnimento / Blocco bambini.
- Suono automatico in modalità mute quando non c'è trasmissione.
- Riproduzione NTSC.
- AVL (Automatic Volume Limiting – Limitazione Automatica Volume Automatic Volume Limiting)
- Spegnimento automatico.
- PLL (Ricerca frequenza).
- Ingresso PC.
- Plug&Play per Windows 98, Windows 7, ME, 2000, XP, Vista.

Introduzione

Leggere le istruzioni contenute in questo manuale prima di utilizzare per la prima volta il dispositivo, anche nel caso in cui si abbia già familiarità con questo tipo di apparecchio elettrico. Si prega di prestare particolare attenzione al capitolo ISTRUZIONI DI SICUREZZA. Conservare il manuale come riferimento futuro. In caso di vendita o cessione del dispositivo, non dimenticare assolutamente di fornire le istruzioni di accompagnamento.

Grazie per aver scelto questo prodotto Questo manuale intende essere una guida per il corretto funzionamento della TV. Prima di far funzionare la TV si prega di leggerlo completamente. Tenere questo manuale in un luogo sicuro per futuro riferimento.



Questo dispositivo è stato progettato per ricevere e visualizzare programmi TV.

Le diverse opzioni di connessione offrono un'ulteriore espansione delle possibili fonti di ricezione e visualizzazione della TV (ricevitore, lettore DVD, DVD recorder, VCR, PC ecc.). Questo dispositivo è adatto unicamente per funzionare in ambienti secchi. Il dispositivo è stato pensato unicamente per uso domestico, e non può essere utilizzato a fini industriali e commerciali. Escludiamo la responsabilità in linea di principio, nel caso in cui il dispositivo non venga utilizzato per lo scopo per cui è stato studiato o nel caso in cui siano state eseguite modifiche non autorizzate. L'utilizzo del proprio dispositivo TV-LCD in condizioni climatiche estreme potrebbe danneggiarlo.

Preparazione

Per la ventilazione, lasciare uno spazio di almeno 10 cm tutto attorno all'apparecchio. Per evitare danni e situazioni di pericolo, non collocare alcun oggetto sull'apparecchio. Usare l'apparecchio in climi temperati.

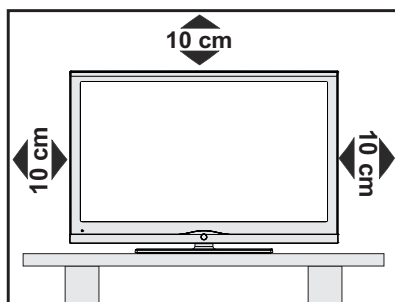

Misure di sicurezza

Si prega di leggere attentamente le seguenti precauzioni di sicurezza.

Alimentazione

La TV funziona con una tensione di rete di 220-240 V AC 50 Hz. Assicurarsi di selezionare la tensione corretta.

Cavo di alimentazione

Non mettere l'apparecchio, un mobile, ecc., sul cavo di alimentazione (il cavo di rete), né schiacciare il cavo. Afferrare il cavo di alimentazione dalla spina. Non staccare la presa tirando il cavo e non toccare mai il cavo di alimentazione con le mani bagnate, perché questo potrebbe provocare un corto circuito o shock elettrico. Non fare mai un nodo nel cavo né legarlo con altri cavi. Il cavo di alimentazione deve essere instradato in modo tale da non essere calpestato. Un cavo di alimentazione danneggiato può causare incendi o provocare scosse elettriche. Quando è danneggiato e deve essere sostituito, questo va fatto da personale qualificato.

Umidità e acqua

Non usare questo dispositivo in luoghi umidi e bagnati (evitare la stanza da bagno, il lavello nella cucina, e le vicinanze della lavatrice). Non esporre questo dispositivo alla pioggia o all'acqua, perché ciò può essere pericoloso, e non posare oggetti pieni di liquido, come vasi di fiori, su di esso. Tenere lontano da gocciolii e spruzzi.

Se un qualunque oggetto solido o liquido cade nel mobile, scollegare la TV e farla controllare da personale qualificato prima di farla funzionare ulteriormente.

Pulizia

Prima di pulire, staccare la TV dalla presa a parete. Non usare detergenti liquidi o spray. Usare un panno morbido e asciutto.

Ventilazione

Le fessure e le aperture sulla TV sono destinate alla ventilazione e ad assicurare un funzionamento affidabile. Per evitare il surriscaldamento, queste aperture non devono essere bloccate o coperte in alcun modo.

Calore e fiamme

L'apparecchio non deve essere collocato accanto a fiamme libere o fonti di calore intenso, come una stufa elettrica. Assicurarsi che nessuna fonte di fiamma viva, come candele accese, sia posta sulla TV. Le batterie non devono essere esposte a calore eccessivo, come luce solare, fuoco o simili.

Fulmini

In caso di temporali e fulmini o quando si va in vacanza, scollegare il cavo di alimentazione dalla presa di corrente a parete.

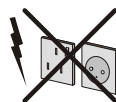

Pezzi di ricambio

Quando sono richiesti dei pezzi di ricambio, assicurarsi che il tecnico del servizio abbia usato i pezzi di ricambio che sono specificati dal produttore o abbiano le stesse caratteristiche dell'originale. Le sostituzioni non autorizzate possono causare incendi, scosse elettriche o altri rischi.

Assistenza

Per l'assistenza, si prega di rivolgersi al personale specializzato. Non togliere da soli il coperchio per evitare di esporsi a scosse elettriche.



Smaltimento rifiuti

Istruzioni per lo smaltimento dei rifiuti:

La confezione e i materiali di imballaggio sono riciclabili e dovrebbero essere riciclati per primi. I materiali di imballaggio, come la pellicola di rivestimento, devono essere tenuti fuori dalla portata dei bambini. Le batterie, comprese quelle senza metalli pesanti, non devono essere smaltite con i rifiuti domestici. Smaltire le batterie usate in modo rispettoso dell'ambiente. Informarsi sulle normative in vigore nella propria zona.

• Non cercare di ricaricare le batterie. Pericolo di esplosione. Sostituire solo con batterie dello stesso tipo o di tipo equivalente.

Questo simbolo sul prodotto o sulla confezione significa che l'apparecchio elettrico o elettronico deve essere smaltito, alla fine del ciclo di esercizio, separatamente dai rifiuti domestici. Nella UE ci sono sistemi di raccolta separati per il riciclo. Per maggiori informazioni contattare le autorità locali o il rivenditore presso cui è stato acquistato il prodotto.



Scollegamento del dispositivo

La spina di rete si usa per scollegare la TV dalla rete elettrica e deve quindi rimanere facilmente raggiungibile.

Volume cuffie

Il volume audio in eccesso da auricolari e cuffie può causare la perdita dell'udito.



Modalità 3D e immagini 3D

Leggere con attenzione e comprendere le seguenti precauzioni di sicurezza per la propria sicurezza prima di servirsi della funzione 3D.

- Si potrebbe provocare un senso di malessere, mal di testa o capogiro guardando immagini 3D. Nel caso in cui si provino questi sintomi, togliere gli occhiali 3D e interrompere la visualizzazione in 3D.
- Fare pause a intervalli regolari mentre si guardano immagini in 3D. La lunghezza e la frequenza delle pause può variare da persona a persona. Sarà necessario individuare la durata della pausa migliore per voi. Nel caso in cui avvertiate sintomi come affaticamento agli occhi o nausea dopo aver guardato a lungo immagini 3D, togliere gli occhiali, interrompere la visualizzazione in modalità 3D e il resto. Rivolgersi a un medico qualora lo si ritenga necessario.
- Consigliamo agli adulti di tenere sotto controllo i bambini se si stanno servendo della funzione 3D. Qualora dovessero avvertire sintomi di capogiro, mal di testa o affaticamento agli occhi, farli smettere di guardare la TV 3D e farli riposare.
- Non usare gli occhiali 3D per scopi diversi da quelli per cui sono stati pensati ad esempio come occhiali da sole o normali occhiali da vista.
- Non usare la modalità 3D o usare gli occhiali 3D per i normali spostamenti. L'uso della modalità 3D o degli occhiali 3D in fase di spostamento potrebbe portare a lesioni legate a urti e cadute di oggetti.
- Servirsi unicamente degli occhiali 3D forniti in dotazione.
- Nel caso in cui si avverta uno sfarfallio sullo schermo in fase di osservazione di immagini 3D con poca luce, spegnere la luce o abbassarne l'intensità
- In fase di utilizzo di cuffie, regolare il volume di modo da evitare livelli eccessivi, che potrebbero comportare danni all'udito.

ATTENZIONE!

- Leggete attentamente queste istruzioni di sicurezza per la propria sicurezza personale e per prevenire danni.
- In caso di difficoltà mentre vedete immagini 3D con gli occhiali 3D, potreste avere problemi di vista.
- Potreste avere mal di testa o occhi affaticati mentre visualizzate le immagini in 3D con gli occhiali per troppo tempo.
- Se avete mal di testa, fatica, o giramenti di testa interrompete immediatamente la visione.
- Evitate che cadano oggetti sul prodotto o che sia esercitata forza su di esso. C'è il rischio di uno shock elettrico o di incendio.

- Non utilizzare il prodotto vicino ad un umidificatore o al piano della cucina. C'è il rischio di uno shock elettrico o di incendio.
- Non smontate, riparate o modificate il prodotto o i pezzi. Facendo ciò si potrebbe danneggiare il prodotto o creare un malfunzionamento.
- Le seguenti categorie di persone non dovranno utilizzare questo prodotto:
 - donne incinte, persone malate, persone con problemi di cuore come persone che hanno facilmente la nausea. Le persone che si trovano in tali condizioni non dovranno utilizzare il prodotto.
 - Quando si guarda un video in 3D, non porre niente nelle vicinanze che si potrebbe rompere. Potreste mal interpretare un'immagine 3D credendola un oggetto reale e muovere il corpo, rischiando di rompere oggetti posti nelle vicinanze e farvi male.
- Utilizzare questo prodotto solo per guardare immagini 3D. Non utilizzarlo per altri scopi.
- Non utilizzate gli occhiali 3D come occhiali da sole o da lettura.
- Non spruzzate detergenti direttamente sulla superficie del prodotto. Si potrebbe scolorire e graffiare e lo schermo potrebbe scollare.
- Fate attenzione che il prodotto non venga a contatto con l'acqua durante la pulizia. Assicuratevi che non entri acqua nel prodotto. C'è il rischio di uno shock elettrico o di incendio.
- Poiché le lenti si graffiano facilmente, assicuratevi di pulire il prodotto con un panno morbido. Poiché il prodotto potrebbe graffiarsi in caso di presenza di materiale estraneo sullo straccio, assicuratevi di sbatterlo bene per rimuovere la polvere da esso.
- Non graffiate la superficie degli otturatori a cristalli liquidi con uno strumento tagliente e non puliteli con prodotti chimici. Si rischierebbe di peggiorare la qualità dello schermo.
- Non esercitare forza sui cristalli liquidi.
- Non far cadere né piegare il prodotto.
- Se l'intervallo di ricezione è fuori dall'intervallo specificato, la schermata potrebbe non consentire la visualizzazione di video 3D.
- Potrebbe verificarsi uno sfarfallio generato dagli occhiali 3D (60 Hz) quando si guarda lo schermo 3D con una lampada magnetica fluorescente (50 Hz) accesa.
- Se vi succede, spegnete la luce e continuate la visione.

AVVISO PER LA SICUREZZA!

- Quando si guardano immagini in 3D occorre mantenersi a una distanza pari ad almeno il doppio della larghezza dello schermo e posizionare lo schermo a livello degli occhi.
- Se si guardano le immagini in 3D a distanza ridotta per molto tempo, potrebbero verificarsi danni alla vista. Guardare la TV o usare videogiochi con immagini in 3D utilizzando gli occhiali 3D per un lungo periodo di tempo può causare sonnolenza, mal di testa o stanchezza. In caso di mal di testa o altro tipo di stanchezza o sonnolenza, interrompere la visione e riposarsi. Si consiglia di evitare la visione in 3D a donne in stato di gravidanza, anziani, cardiopatici o persone soggette a frequente sonnolenza. Alcune immagini in 3D possono comportare la mancata visione dell'immagine nel video. Pertanto, si consiglia di non guardare la TV 3D vicino a oggetti fragili o oggetti che potrebbero essere urtati facilmente. La visione in 3D è sconsigliata a minori con età inferiore a 5 anni. Potrebbe influire sullo sviluppo visivo.

Avviso sulle dimensioni della fotosensibilità

- Se il cliente o un membro della sua famiglia soffre o ha sofferto di epilessia, consultare un medico prima di guardare immagini in 3D. Alcuni telespettatori potrebbero essere soggetti ad attacchi di epilessia se esposti a determinate condizioni, incluse le luci o le immagini lampeggianti di TV o videogiochi.
- Alcune volte, determinati sintomi possono verificarsi in condizioni non specificate anche se il telespettatore non presenta alcun precedente. In tal caso, se si avverte uno dei seguenti sintomi, interrompere immediatamente la visione e consultare un medico:
 - vista alterata, instabilità visiva o facciale, ad esempio spasmi a occhi o muscoli, vertigini o leggeri capogiri, disagi alla vista o azioni inconsce, convulsioni, perdita di coscienza, confusione o disorientamento, perdita di senso direzionale, crampi o nausea.
- Durante la visione della TV 3D, monitorare i bambini, anche gli adolescenti, poiché potrebbero essere più sensibili agli effetti della visione 3D, come questi sintomi.
- È possibile ridurre i sintomi delle fotosensibilizzazione tramite le seguenti azioni:
 - Durante la visione della TV 3D, fare delle pause frequenti. Se la visibilità di ciascun occhio è diversa, guardare la TV solo dopo aver preso le corrette misure di correzione.
- Quando si guarda la TV, accertarsi che gli occhi siano allo stesso livello dello schermo e non sedersi troppo vicino alla TV. Non guardare la TV 3D quando

si è stanchi o malati. Evitare di guardare la TV 3D per lunghi periodi di tempo.

- Indossare gli occhiali 3D solo per guardare le immagini 3D alla TV. Non usarli per altri scopi.
- Alcune persone potrebbero soffrire di disorientamento dopo la visione 3D. Pertanto, dopo la visione in 3D, prendersi del tempo per riacquistare coscienza della situazione prima di muoversi.

Installazione

Per prevenire danni fisici, durante il montaggio a parete del dispositivo (se l'opzione è disponibile) procedere a fissare l'apparecchio saldamente, in accordo alle istruzioni di installazione.

Schermo LCD

Il pannello LCD è un prodotto di alta tecnologia con circa un milione di transistor a pellicola sottile che forniscono precisi dettagli dell'immagine. Di tanto in tanto, alcuni pixel non attivi possono comparire sullo schermo in forma di punti fissi blu, verdi o rossi. Notare che questo non ha conseguenze sul funzionamento del prodotto.

Avvertenza! Non lasciare la TV in standby o in funzione quando si esce da casa.

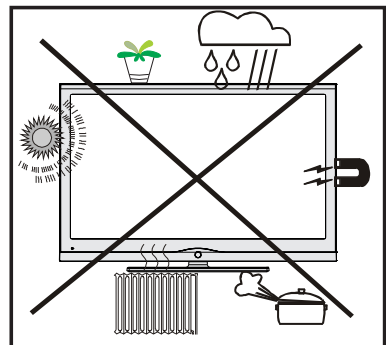

Il pulsante Standby / On non separa il dispositivo completamente dalla fonte di alimentazione. Inoltre il dispositivo, mentre si trova in modalità standby, consuma corrente. Per separare completamente il dispositivo dall'alimentazione, sarà necessario staccare del tutto la spina. Per questo motivo il dispositivo dovrebbe essere installato in modo tale da garantire un accesso privo di ostruzioni alla presa di alimentazione di modo che, in caso di emergenza, la presa di alimentazione possa essere immediatamente scollegata. Per escludere il pericolo d'incendio, il cavo di alimentazione dovrebbe essere separato dalla presa di alimentazione prima di un lungo periodo di inutilizzo, ad esempio durante le vacanze.

Dispositivi elettrici lontano dalla portata dei bambini

Non lasciare mai i bambini utilizzare dispositivi elettrici senza supervisione. I bambini non sono sempre in grado di riconoscere in modo corretto i possibili pericoli. L'ingestione di batterie/accumulatori potrebbe avere effetti letali. Conservare le batterie in un luogo fuori dalla portata dei bambini. In caso di ingestione di una batteria, richiedere immediatamente l'intervento di un medico. Tenere lontano dalla portata dei bambini anche la pellicola d'imballaggio. In caso contrario, sussiste il rischio di soffocamento.

Notifica di licenza (opzionale)

Prodotto su licenza dei Laboratori Dolby.

RICONOSCIMENTO DEL MARCHIO

"Dolby" e il simbolo a doppia D sono marchi registrati di Dolby Laboratories.



DIGITAL PLUS

Collegamento a un sistema di distribuzione televisivo (TV via cavo, ecc.) da sintonizzatore

Un apparecchio collegato alla messa a terra di protezione dell'installazione dell'edificio attraverso le connessioni di rete o attraverso un altro apparecchio con un collegamento di messa a terra di protezione – e ad un sistema televisivo di distribuzione che usa un cavo coassiale può in alcuni casi, creare rischi di incendio.

Il collegamento a un sistema di distribuzione via cavo deve quindi essere eseguito tramite un dispositivo che fornisce isolamento elettrico al di sotto di una certa gamma di frequenza (isolatore galvanico, vedere EN 60728-11).

Contenuto della confezione



Telecomando

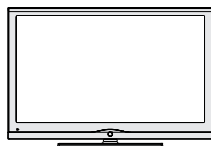

LCD TV

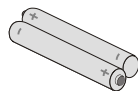

Batterie: 2 X AAA



Manuale di istruzioni



Occhiali 3D passivi 4 pezzi

Nota: Dopo l'acquisto è opportuno verificare gli accessori. Verificare che ogni accessorio sia incluso.

Informazioni per la tutela dell'ambiente

- Questa televisione è stata progettata per consumare meno energia e salvaguardare l'ambiente.

Grazie alla funzione di risparmio energetico della TV, non solo si protegge l'ambiente ma si risparmiano anche soldi pagando bollette meno salate. Per ridurre il consumo energetico, attenersi alla seguente procedura:

- Sarà possibile servirsi della Modalità di Risparmio Energetico, ubicata nel menu Impostazioni Immagine. Se si imposta Modalità di Risparmio Energetico su On, la TV passerà alla modalità di risparmio energetico e il suo livello di luminosità diminuirà fino a raggiungere un livello ottimale. Si prega di notare che alcune impostazioni immagine non potranno essere modificate quando la TV si trova in Modalità Risparmio Energetico.

Modalità di risparmio energetico

< Spento >

- Quando la TV non viene usata, si prega di spegnerla o scollegarla dalla presa di corrente. In tal modo, anche il consumo di energia verrà ridotto.
- Quando non si usa la TV per un lungo periodo di tempo, scollegare la presa elettrica.
- Si prega di notare che a livello annuale, l'uso della TV in modalità di risparmio energetico consente di realizzare migliori risparmi rispetto a quelli che si otterrebbero lasciando sempre la TV in modalità standby. Quindi, scollegare la TV dalla presa di corrente per risparmiare energia quando non la si usa. Consigliamo comunque caldamente di attivare la modalità Risparmio di corrente per ridurre il consumo energetico annuale.
- Aiutateci a salvaguardare l'ambiente seguendo questi passaggi.

Informazioni per la riparazione

Per l'assistenza, si prega di rivolgersi al personale specializzato. La TV deve essere riparata unicamente da personale qualificato. Per ricevere maggiori informazioni in merito, rivolgersi al proprio rivenditore di zona, presso il quale è stata acquistata la TV.

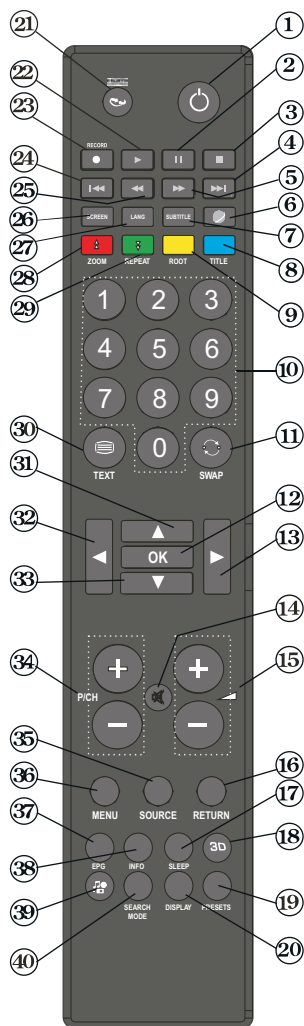

Tasti del telecomando

1. Standby
2. Pausa (in modalità video Browser Multimediale)
3. Arresto (in modalità video Browser Multimediale)
4. Nessuna funzione
5. Avanzamento rapido (in modalità video Browser Multimediale)
6. Nessuna funzione
7. Sottotitoli On-Off / Sottotitoli TXT (in modo analogico)/Sottotitoli (in modalità video Browser Multimediale)
8. Tasto Blu
9. Tasto giallo / Elenco Canali Attivi
10. Tasti numerici
11. Programma precedente
12. OK / Seleziona / Mantieni / (in modalità TXT) / Elenco canali
13. Corsore verso destra
14. Muto
15. Volume alto/basso
16. Torna / Esci / Pagina Indice (in modalità TXT)
17. Tmer di spegnimento
18. Impostazioni 3D
19. Selezione modalità Immagine / Modifica la modalità Immagine (in modalità video Browser Multimediale)
20. Esci dal menu USB
21. Nessuna funzione
22. Aziona (in modalità video Browser Multimediale)
23. Nessuna funzione
24. Nessuna funzione
25. Riavvolgimento rapido (in modalità video Browser Multimediale)
26. Dimensioni immagine
27. Mono/Stereo Dual I-II / Lingua corrente
28. Tasto Rosso / Zoom video (in modalità video Browser Multimediale)
29. Tasto Verde
30. Televideo / Mix
31. Corsore verso l'alto
32. Corsore sinistra
33. Corsore giù
34. Programma giù - Pagina su / Programma precedente- Pagina giù
35. AV / Source







36. Menu Acceso/Spento
37. Guida elettronica ai programmi
38. Info/ Rivela (in modalità Televideo)
39. Browser multimediale (opzionale)
40. Nessuna funzione

Questi pulsanti cambiano a seconda del modello:

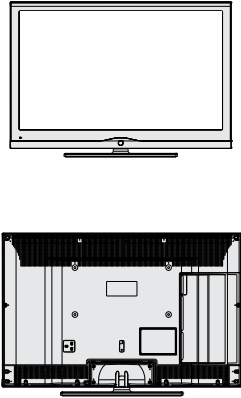
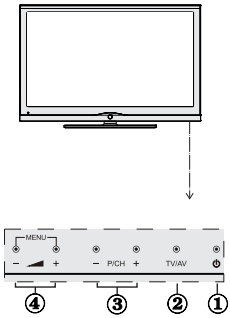
39. /Browser multimediale (opzionale)
Angolo/Nessuna funzione (opzionale)
6. /Browser multimediale (opzionale)
Pip/ funzione pip (opzionale)

TV LCD e tasti funzione

Vista anteriore e posteriore	Pulsanti di comando VISUALIZZA	Pulsanti di comando
		<ol style="list-style-type: none"> 1. Tasto Standby/On 2. Tasto TV/AV 3. Tasti Programma +/- 4. Tasti Volume +/- <p>Nota: Premere “ e  e i  + tasti contemporaneamente per visualizzare il menu principale.</p>

Panoramica delle connessioni poste sul retro

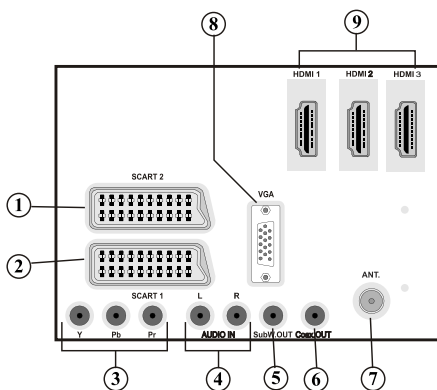

1. Ingressi o uscite delle prese **SCART 2** per dispositivi esterni.
2. **SCART 1** Ingresso o uscita per dispositivi esterni. Collegare il cavo SCART tra la presa SCART della TV e la presa SCART del dispositivo esterno (ad es., decoder, VCR o lettore DVD).
Nota: Se un dispositivo esterno viene collegato tramite la presa SCART, la TV passerà automaticamente alla modalità AV.
Nota: Durante la ricezione dei canali DTV (Mpeg4 H.264) o durante la modalità in Media Browser, l'output non sarà disponibile mediante la presa a scart.
3. **Gli ingressi video componente (YPbPr)** si usano per collegare video componente. È possibile collegare il video componente e le prese audio con un dispositivo dotato di uscita componente. Collegare i cavi video componente tra gli **INGRESSI VIDEO COMPONENTE** della TV e le uscite video componente del dispositivo. Nel collegare, assicurarsi che le lettere della TV, “Y”, “Pb”, “Pr” corrispondano ai connettori del dispositivo.
4. **Gli ingressi Audio PC/YPbPr** sono utilizzati per la connessione di segnali audio del PC o di un dispositivo connesso alla TV tramite YPbPr. Collegare il cavo audio PC tra gli **INGRESSI AUDIO** della TV e l'uscita audio del PC, al fine di attivare l'audio PC. Collegare il cavo audio tra gli **INGRESSI AUDIO** della TV e le uscite audio del dispositivo, al fine di attivare l'audio componente.

5. **L'uscita subwoofer** serve a collegare al dispositivo un subwoofer esterno, attivo per dare un effetto bassi più profondo. Usare un cavo RCA appropriato per collegare l'apparecchio TV ad una unità subwoofer.
6. **Le uscite coassiali SPDIF** trasmettono i segnali audio digitali generati dalla fonte in corso di visione. Usare un **cavo coassiale SPDIF** per trasferire segnali audio a un dispositivo dotato di un ingresso SPDIF.
7. **L'ingresso RF** si collega a una antenna o a un cavo.
Notare che se si usa un decoder o un registratore di media, bisogna collegare il cavo di trasmissione attraverso il dispositivo alla televisione con un cavo antenna appropriato come mostra l'illustrazione nelle pagine seguenti.
8. **L'ingresso PC** serve a collegare un personal computer alla TV. Collegare il cavo del PC tra l'**INGRESSO PC** sulla TV e l'uscita PC sul PC.
9. **Gli ingressi HDMI** consentono di collegare un dispositivo alla presa **HDMI**. La TV è in grado di visualizzare le immagini ad Alta Definizione da dispositivi come Ricevitore Satellitare ad Alta Definizione o Lettore DVD. Questi dispositivi devono essere collegati tramite la presa HDMI o la presa componente. Queste prese possono accettare sia i segnali 720p che 1080p. Nessun collegamento audio è necessario per HDMI alla connessione HDMI.

Panoramica delle connessioni – Connettori laterali

1. L'alloggiamento CI Slot si usa per inserire una scheda CI. La scheda CI consente di vedere tutti i canali a cui si è abbonati. Per maggiori informazioni, vedere la sezione "Accesso condizionato".
2. USB laterali.
3. L'ingresso HDMI laterale consente di collegare un dispositivo dotato di presa HDMI.
4. La presa "Cuffia" si usa per collegare una cuffia esterna al sistema. Collegare la presa CUFFIA per ascoltare l'audio della TV dalle cuffie .
5. L'ingresso video si usa per collegare i segnali video dei dispositivi esterni. Collegare il cavo video tra la presa INGRESSO VIDEO della TV e quella USCITA VIDEO del dispositivo.
6. Gli Ingressi audio si utilizzano per collegare i segnali audio dei dispositivi esterni. Collegare il cavo audio tra gli INGRESSI AUDIO della TV e l'USCITA AUDIO del dispositivo.

Nota: Se si collega un dispositivo alla TV attraverso l'INGRESSO VIDEO, è anche necessario collegare il dispositivo con un cavo audio agli INGRESSI AUDIO della TV per attivare la funzione corrispondente.

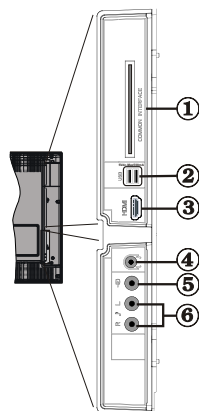

Collegamento alimentazione

IMPORTANTE: L'apparecchio TV è progettato per funzionare con 220-240V CA, 50 Hz.

- Dopo aver tolto l'imballaggio, fare in modo che l'apparecchio TV raggiunga la temperatura ambiente prima di collegarlo all'alimentazione principale. Inserire il cavo di alimentazione alla presa della rete elettrica.

Collegamento tramite antenna e via cavo

- Collegare l'antenna o il cavo TV nella presa INGRESSO ANTENNA sul retro della TV.

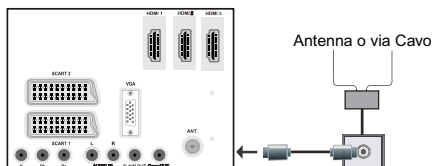

Utilizzo di connettori digitali multimediali

- È possibile collegare dispositivi USB alla TV servendosi dell'ingresso USB della TV. Questa funzione consente di visualizzare/riprodurre file JPG, MP3 e video memorizzati in una penna USB.
- È possibile che alcuni tipi di dispositivi USB (come ad esempio i Lettori MP3) possano rivelarsi incompatibili con la TV.
- È possibile eseguire una copia di backup dei file prima di effettuare qualsiasi collegamento alla TV per evitare l'eventuale perdita di dati. Si noti che il produttore non è in alcun modo responsabile di eventuali danni o perdite di dati.
- Non estrarre il modulo USB in fase di riproduzione di un file.

ATTENZIONE: Il collegamento e lo scollegamento rapidi di dispositivi USB è un'operazione molto rischiosa. Si consiglia in particolare di non collegare e scollegare rapidamente il dispositivo. Questa operazione potrebbe causare danni fisici al lettore USB e in particolare al dispositivo USB.

VISTA LATERALE MEMORIA USB

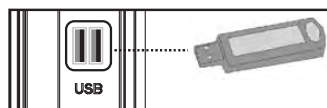

Collegamento Memoria USB

IMPORTANTE: In fase di collegamento o scollegamento di un dispositivo USB la TV dovrebbe essere spenta. Collegare il dispositivo USB all'ingresso USB della TV. È possibile collegare dispositivi USB alla TV servendosi dell'ingresso USB della TV contemporaneamente.

Nota: È possibile che alcuni tipi di dischi rigidi non siano supportati.

Connessione HDMI laterale

È possibile utilizzare l'ingresso HDMI laterale per collegare un dispositivo dotato di connettore HDMI alla TV. Utilizzare un cavo HDMI appropriato per stabilire il collegamento. Occorre passare alla sorgente HDMI per visualizzare il contenuto dal dispositivo collegato. Spegnerne sia la TV che il dispositivo prima di effettuare qualsiasi connessione. L'Ingresso HDMI laterale supporta collegamenti tra dispositivi HDMI quali lettori DVD. È possibile utilizzare l'ingresso HDMI laterale della TV per collegare un dispositivo HDMI esterno. Usare un cavo HDMI per il collegamento.

DISPOSITIVO HDMI VISTA LATERALE

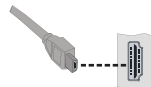

Collegamento della TV al PC

Per visualizzare l'immagine dello schermo del computer sulla TV, è possibile collegare il computer alla TV. Spegnerne sia il computer che il monitor prima di stabilire qualsiasi collegamento. Usare il cavo del monitor D-sub a 15 pin per collegare il PC alla TV. Una volta stabilita la connessione, passare alla fonte PC. Vedere la sezione "Scelta ingresso". Impostare la risoluzione che meglio si adatta alle proprie esigenze di visualizzazione. Le informazioni relative alla risoluzione possono essere trovate nelle sezioni dedicate all'appendice.

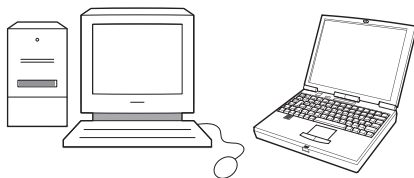
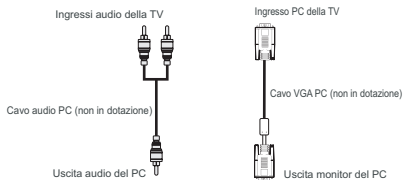

Nota: Se si collega un PC alla TV usando il collegamento HDMI, potrebbero verificarsi delle interferenze radio. Pertanto questo tipo di collegamento è sconsigliato. In alternativa, usare il collegamento VGA.

Collegamento di un lettore DVD

Se si desidera collegare un lettore DVD ?possibile usare i connettori della TV. I lettori DVD possono avere diversi connettori. Per maggiori informazioni, vedere il manuale d'uso del DVD. Spegnerne sia la TV che il dispositivo prima di effettuare qualsiasi connessione.

Nota: I cavi mostrati nella figura non sono in dotazione.

- Se il lettore DVD ha una presa HDMI, ?possibile collegarlo tramite HDMI. Quando ci si collega al lettore DVD come illustrato sotto, passare alla fonte HDMI. Vedere la sezione "Scelta ingresso".
- La maggior parte dei lettori DVD sono collegati tramite le PRESE COMPONENTE. Usare un cavo video componente per collegare l'ingresso video. Per attivare l'audio, usare un cavo audio componente come illustrato sotto. Una volta stabilita la connessione, passare alla fonte YPbPr. Vedere la sezione "Scelta ingresso".
- È anche possibile collegare attraverso SCART 1 o SCART 2. Usare un cavo SCART come mostrato sotto.

Nota: Questi tre metodi di connessione svolgono la stessa funzione, ma permettono di ottenere livelli di qualità diversi. Non è necessario effettuare il collegamento usando tutti e tre i metodi.

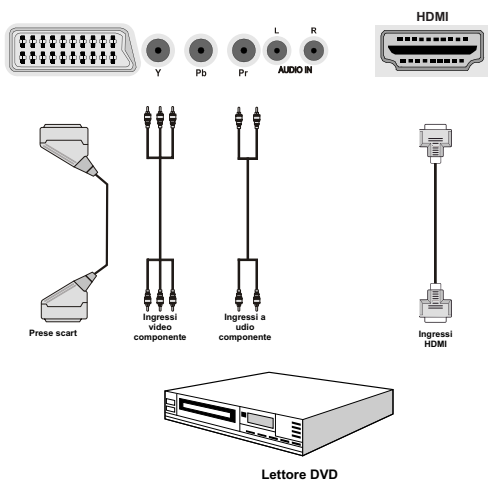

Uso dei connettori AV laterali

La TV può essere collegata a una serie di dispositivi opzionali.

- Per connettere una videocamera, collegare la presa **INGRESSO VIDEO** e le **PRESE AUDIO**. Non collegare la videocamera alla presa **INGRESSO VIDEO** contemporaneamente, perché questo può causare disturbi nell'immagine. Per scegliere la fonte adatta, vedere la sezione "Scelta ingresso" nelle parti che seguono.
- Per sentire l'audio della TV dalle cuffie sarà opportuno collegare le cuffie alla TV servendosi della presa **CUFFIE** seguendo l'illustrazione qui sopra.

Uso di altri connettori

La TV può essere collegata a una serie di dispositivi opzionali. Le connessioni possibili sono mostrate sotto. Notare che i cavi mostrati nella figura non sono in dotazione.

- Per stabilire il collegamento a un dispositivo dotato di supporto SPDIF, utilizzare un cavo SPDIF appropriato per attivare la trasmissione del suono.

Altoparlanti esterni

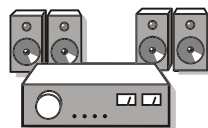

Telecomando

Inserimento delle batterie

- Togliere il coperchio della batteria situato sulla parte posteriore del ricevitore, tirando delicatamente all'indietro dalla parte indicata.
- Inserire due batterie **AAA/R3** o dello stesso tipo. Rispettare la corretta polarità (+/-) in fase di inserimento delle batterie e sostituire il coperchio delle batterie.

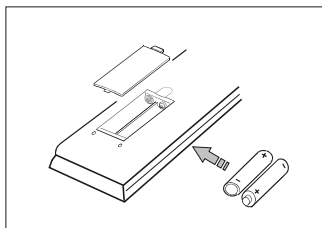

Nota: Togliere le batterie dal telecomando quando non vengono utilizzate a lungo. In caso contrario, il telecomando potrebbe essere danneggiato da eventuali fuoriuscite dalle batterie. La distanza di funzionamento è di circa 7 m.

Accensione/Spengimento

Per accendere la TV

- Collegare il cavo di alimentazione alla presa da 220-240V CA 50 Hz. Quindi, si accende il LED di standby. (Il LED lampeggia durante On/Off standby).
- Per accendere la TV dalla modalità di standby è possibile:
- Premere il tasto "⏻" **P+ / P-** o un tasto numerico sul telecomando; oppure.
- Premere il tasto **-P/CH** oppure **P/CH+** sulla TV. In questo modo la TV si accenderà.

Nota: Se si accende la TV tramite il tasto **P+** o **P-** sul telecomando o dalla TV verrà selezionato nuovamente il programma che si stava guardando l'ultima volta.

Con l'uno o l'altro metodo la TV si accenderà

Per spegnere la TV

- Premere il tasto "⏻" sul telecomando oppure premere l'interruttore **STANDBY** sulla TV, di modo che la TV stessa passi in modalità stand-by.
- **Per spegnere completamente la TV, scollegare il cavo di alimentazione dalla presa di rete.**

Nota: Quando la TV viene messa in modalità standby, il LED di standby potrebbe lampeggiare per indicare che alcune funzioni, come ad esempio la Ricerca Standby, lo Scaricamento Over Air o il Timer sono attive. Il LED lampeggia anche quando si accende la TV dalla modalità standby.

Notifiche standby

Se la TV si spegne quando è in modalità Nessun segnale, alla successiva riaccensione sulla schermata verrà visualizzato il seguente messaggio:



Se la TV si spegne con la funzione di spegnimento automatico, alla successiva riaccensione sulla schermata verrà visualizzato il seguente messaggio:

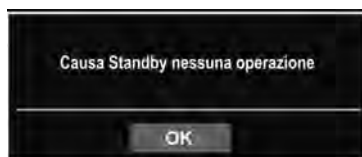

Televideo digitale (** solo per il Regno Unito)

- Premere il tasto "⏻".
- Compaiono le informazioni del televideo digitale.
- Usare i tasti colorati i tasti colorati, i tasti cursore e il tasto OK.

Il metodo di funzionamento può variare a seconda del contenuto del televideo digitale.

Seguire le istruzioni sullo schermo del televideo digitale.

- Quando "Premere **SELEZIONA**" o un messaggio simile compare sullo schermo, premere il tasto OK.
- Premendo il tasto "⏻" la TV torna alla trasmissione televisiva.
- Con la trasmissione digitale terrestre (DVB-T-C), oltre alla trasmissione del televideo digitale contemporaneamente alla trasmissione normale, ci sono anche canali con solo trasmissione di televideo digitale.
- Il formato immagine, durante la visione di un canale dotato esclusivamente di trasmissione di televideo digitale, ?lo stesso dell'immagine vista precedentemente.
- Quando si preme nuovamente il tasto "⏻" viene visualizzata la schermata del televideo digitale.

Televideo analogico

L'uso del televideo e delle sue funzioni è identico a quello del sistema di testo analogico. Vedere le spiegazioni in "TELEVIDEO" (Teletext).

Scelta ingresso

Una volta collegati sistemi esterni alla TV, è possibile passare a diverse fonti di ingresso. Premere il tasto "SOURCE" del telecomando per cambiare le fonti direttamente.



Sarà possibile far funzionare la TV utilizzando sia il telecomando che i tasti sull'apparecchio.

Funzionamento con i tasti della TV

Impostazione volume

- Premere il tasto "◀" per abbassare il volume o il tasto per aumentarlo, in modo che la scala di livello del volume (slider) sia visualizzata sullo schermo. ▶+

Selezione programma

- Premere il tasto "P/CH +" per selezionare il programma successivo o il tasto "P/CH -" per selezionare il programma precedente.

Visualizzazione del Menu principale

- Premere insieme i tasti "▶+"/"◀-" per visualizzare il menu principale. Nel menu principale, selezionare il sottomenu utilizzando il tasto "AV" e impostare il sottomenu usando i tasti "◀+" o "▶-" Per imparare l'utilizzo dei menu, si rimanda alle sezioni sistema menu.

Modalità AV

- Premere il tasto "TV/AV" sul pannello di controllo dell'apparecchio TV per commutare l'apparecchio TV alle modalità AV.

Funzionamento con telecomando

- Il telecomando della TV è progettato per controllare tutte le funzioni del modello scelto. Le funzioni saranno descritte seguendo il sistema menu dell'apparecchio TV.

Impostazione volume

- Premere il tasto "V+" per aumentare il volume. Premere il tasto "V-" per diminuire il volume. Una scala di livello del volume (slider) sarà visualizzata sullo schermo.

Selezione del programma (Programma precedente o successivo)

- Premere il tasto "P-" per selezionare il programma precedente.
- Premere il tasto "P+" per selezionare il programma successivo.

Selezione del programma (accesso diretto):

- Premere i tasti numerici sul telecomando per selezionare i programmi da 0 a 9. La TV passerà al programma selezionato. Per selezionare i programmi in successione, premere consecutivamente i tasti numerici. Quando è scaduto il tempo per la pressione del secondo tasto numerico sarà visualizzato solo il programma con la prima cifra. Premere direttamente il numero del programma per rizelezionare i programmi a cifra singola.

Guida programmazione elettronica (EPG)

Sarà possibile visualizzare la Guida ai Programmi Elettronica (EPG) per visualizzare informazioni sui programmi disponibili. Per visualizzare il menu EPG premere il tasto EPG sul telecomando.

- Premere i tasti "▼"/"▲" per spostarsi fra i canali.
- Premere i tasti "◀"/"▶" per navigare nell'elenco programmi
- Il menu EPG visualizza le informazioni disponibili su tutti i canali.
- Notare che le informazioni sull'evento vengono aggiornate automaticamente. Se non vi sono dati informativi sull'evento disponibili, EPG verrà visualizzato con degli spazi bianchi.



OK (Opzioni): Visualizza le opzioni dei programmi compresa l'opzione "Selezione canale".

INFO (Dettagli evento): visualizza i programmi in modo dettagliato.

Tasto verde: Verrà elencata la programmazione dei programmi

Tasto giallo: Visualizza i dati EPG conformemente alla programmazione della timeline.

Tasto blu (Filtro): Visualizza le opzioni di filtraggio.



Tasto rosso (fascia oraria precedente): visualizza i programmi della fascia oraria precedente.

Tasto verde (fascia oraria successiva): visualizza i programmi della fascia oraria successiva.

Tasto Giallo (giorno precedente) visualizza i programmi del giorno precedente.

Tasto BLU (Giorno successivo): visualizza i programmi del giorno successivo.

Tasti numerici (salta): passa direttamente al canale preferito con i tasti numerici

OK (Opzioni): Visualizza le opzioni dei programmi compresa l'opzione "Seleziona canale".

Tasto testo (Filtro): Visualizza le opzioni di filtraggio.

INFO (Dettagli): visualizza i programmi in modo dettagliato.



Tasto rosso (giorno precedente) visualizza i programmi del giorno precedente.

Tasto verde (Giorno successivo): visualizza i programmi del giorno successivo.

Tasto giallo (Zoom): Espande le informazioni sul programma.

Tasto blu (Filtro): Visualizza le opzioni di filtraggio.

INFO (Dettagli): visualizza i programmi in modo dettagliato.

Tasti numerici (salta): passa direttamente al canale preferito con i tasti numerici.

OK (Opzioni): Visualizza le opzioni dei programmi compresa l'opzione "Seleziona canale".

TESTO (Ricerca): Visualizza il menu "Guida ricerca".

È possibile ricercare i programmi utilizzando la schermata Guida Ricerca. All'interno della schermata Guida Ricerca sono disponibili le opzioni di ricerca. È possibile effettuare la ricerca per corrispondenza di nome o genere. Se si seleziona l'opzione **GENRE (GENERE)**, i programmi vengono elencati in base al relativo genere. Se si seleziona **Name Match (Corrispondenza nome)** e si preme il tasto Down (giù), la riga successiva verrà evidenziata e i numeri alfanumerici verranno visualizzati alla base della schermata. Premere sul nome del programma che si desidera trovare. Al termine, premere il tasto Down (Giù) per evidenziare **Start Search (Avvia ricerca)**, quindi premere il tasto OK per continuare.

SUBTITLE: Premere il tasto **SUBTITLE** per visualizzare il menu "Seleziona Genere". Usando questa funzione, è possibile eseguire una ricerca nel database della guida programmi conformemente al genere. Si effettuerà una ricerca delle informazioni disponibili nella guida programmi, e saranno elencati i risultati conformi ai criteri immessi.

☺ (ADESSO) Visualizza il programma attuale.

Prima installazione

IMPORTANTE: Verificare che l'antenna sia collegata e che non venga inserito un modulo CI prima di accendere per la prima volta la TV.

• Quando la TV viene utilizzata per la prima volta verrete guidati nel corso del processo di impostazione. Viene come prima cosa visualizzata la schermata di selezione della lingua:



• Utilizzare i tasti "▼" o "▲" per selezionare la propria lingua, quindi premere il tasto OK per selezionare la lingua desiderata e continuare.

• Dopo avere selezionato la lingua, verrà visualizzata la schermata di benvenuto ("**Welcome!**") che richiede di impostare le opzioni su Paese, Tipo di Ricerca, Lingua televideo e Ricerca codificata (**Country, Search Type, Teletext Language e Scan Encrypted**).



- Premendo il pulsante “◀” o “▶” selezionare il paese da impostare e premere il pulsante “▼” per evidenziare l’opzione **Tipo di ricerca**. Utilizzare “◀” o “▶” per impostare il tipo di ricerca desiderato. I tipi di ricerca disponibili sono solo digitale, solo TV analogica e completo.
- Dopo l’impostazione, premere “▼” per selezionare la Lingua televideo. Utilizzare “◀” o “▶” per impostare la **Lingua televideo** desiderata.
- Premere il tasto “▼” dopo aver impostato l’opzione Lingua Televideo. “Ricerca Criptata” verrà evidenziata. È possibile impostare “**Ricerca Criptata**” su “Sì” se si desidera eseguire la ricerca delle stazioni codificate. Quindi, selezionare la lingua desiderata per il televideo.
- Premere il tasto **OK** sul telecomando per continuare e il seguente messaggio verrà visualizzato sulla schermata.

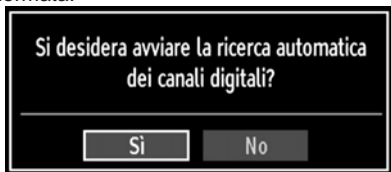

Per selezionare l’opzione “Sì” o “No”, evidenziare l’opzione usando i tasti “◀” o “▶” e premere il tasto **OK**

Quindi, sullo schermo comparirà il seguente OSD:



Se viene scelta l’opzione “**CAVO**” (Cable), verrà visualizzata la seguente schermata:



Da questa schermata è possibile scegliere le gamme di frequenza. Per evidenziare una riga, utilizzare “▼” oppure il tasto “▲”. È possibile inserire la gamma di frequenza manualmente servendosi del tastierino numerico sul telecomando. Impostare Avvia e Arresta frequenza utilizzando i tasti numerici del telecomando.

- Dopo aver eseguito questa operazione è possibile impostare l’Intervallo di ricerca su 8000 KHz oppure 1000 KHz. Se viene selezionato 1000 KHz, la TV eseguirà il processo di ricerca in modo dettagliato. La durata della ricerca aumenterà di conseguenza. Alla fine, premere il tasto **OK** per avviare la ricerca automatica.

Se si seleziona l’opzione ANTENNA dalla schermata Tipo di ricerca, la televisione ricercherà le trasmissioni TV digitali e analogiche.



*Nota: È possibile premere il tasto **MENU** per annullare.*



*Al termine della ricerca, verrà visualizzata la schermata del menu **Scegli regione** (se sono state rilevate più varianti regionali). Selezionare il paese e la regione quindi premere **OK** per continuare.*

- Dopo che tutte le stazioni disponibili sono state salvate sullo schermo verrà visualizzato un Elenco dei Canali. Per ordinare i canali, conformemente a LCN (opzionale), selezionare “Sì”, quindi premere “OK”.



- Premere il tasto OK per uscire dall'elenco dei canali e guardare la TV.

Sintonizzazione automatica

SUGGERIMENTO: La funzione di sintonizzazione Automatica vi aiuterà a ri-sintonizzare la TV per salvare nuovi servizi o nuove stazioni.

Premere il tasto “MENU” e selezionare Installazione servendosi del tasto “◀” o “▶”. Premere il tasto OK e verrà visualizzata la seguente schermata menu.

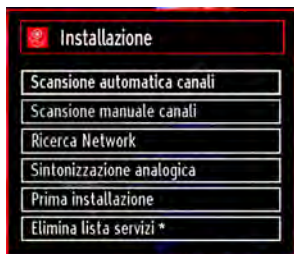

Selezionare “Ricerca canali automatica” utilizzando il tasto “▼”/“▲” e premendo quindi il tasto OK. Verranno visualizzate le opzioni Ricerca canali automatica. Sar?possibile scegliere fra la sintonizzazione Antenna Digitale, Analogico o Digitale Antenna-Analogico utilizzando i tasti “▼”/“▲” e OK

Utilizzo del menu Ricerca canali automatica

Antenna digitale: Ricerca e salva le stazioni antenna DVB.

Cavo digitale: Ricerca e salva le stazioni cavo DVB.

Analogico: ricerca e salva le stazioni analogiche.

Antenna digitale & analogica: ricerca e salva sia le stazioni analogiche che quelle antenna DVB.

Cavo digitale & analogico: ricerca e salva sia le stazioni analogiche che quelle antenna DVB.

- Nel momento in cui si seleziona il tipo di ricerca automatica e si preme il tasto OK, sullo schermo verrà visualizzata una schermata di conferma. Per avviare il processo di installazione selezionare “Sì”, per annullare selezionare “No”, “◀” o “▶” e il tasto OK.

- Dopo che è stato impostato e confermato il tipo di ricerca dei canali automatica, il processo di installazione verrà avviato e la barra di avanzamento andrà avanti. Premere il tasto “MENU” per annullare il processo. In questo caso i canali individuati non verranno salvati.

Sintonizzazione manuale

SUGGERIMENTO: Questa funzione può essere usata per l’inserimento manuale di trasmissioni.

- Selezionare Ricerca Manuale Dei Programmi dal menu di Installazione utilizzando “▼”/“▲” e i tasti OK. Verrà visualizzata la schermata delle opzioni di ricerca manuale.

- Selezionare il “Tipo di Ricerca” utilizzando il tasto “◀” o “▶”. Le opzioni di ricerca manuale cambieranno di conseguenza. Usare il tasto “▼”/“▲” per evidenziare un’opzione e premere il tasto “◀” o “▶” per impostare un’opzione. È possibile premere il tasto MENU per annullare.

Ricerca Antenna Manuale Digitale

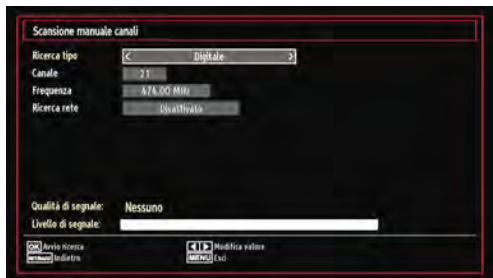

Nella ricerca manuale dei programmi, il numero del multiplex è immesso manualmente e solo quel multiplex viene cercato per il canale. Dopo aver impostato il tipo di ricerca su Digitale, è possibile inserire il numero del canale multiplex o di frequenza utilizzando i tasti numerici e premendo il tasto OK per avviare la ricerca.

Ricerca Cavo Manuale Digitale

nella ricerca manuale cavo, sarà possibile inserire le opzioni di frequenza, modulazione, symbol rate e ricerca canale. Dopo aver selezionato il tipo di ricerca Cavo Digitale, sarà possibile impostare le opzioni desiderate e premere il tasto OK per eseguire la ricerca.



Ricerca Manuale Analogica



Dopo aver impostato il tipo di ricerca su come analogica, è possibile usare il tasto “▼”/“▲” per evidenziare un'opzione e premere il tasto “◀” o “▶” per impostare un'opzione.

Inserire il numero del canale multiplex o la frequenza usando i tasti numerici. Quindi, è possibile premere il tasto OK per avviare la ricerca. Dopo aver individuato il canale, altri eventuali canali non presenti nell'elenco verranno salvati.

Ricerca canali di rete

Selezionare “Ricerca Dei Canali di Rete” dal menu di Installazione utilizzando “◀” / “▶” e i tasti OK. Sarà visualizzata la schermata di selezione della Ricerca dei Canali di Rete. Seleziona Antenna Digitale o Cavo Digitale e premere il tasto OK per continuare. Comparirà il seguente messaggio. Selezionare “Si” per eliminare, “No” per annullare.

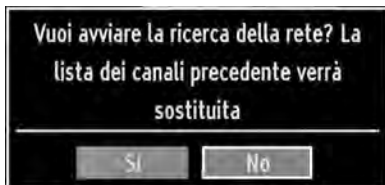

Avviando il processo di ricerca Antenna Digitale inizieranno le opzioni di ricerca automatica. È possibile premere il tasto **M** per annullare.

Avviando il processo di ricerca Cavo Digitale, comparirà la seguente schermata.



Da questa schermata è possibile scegliere le gamme di frequenza. Per evidenziare una riga, utilizzare “▼” oppure il tasto “▲”. È possibile inserire la gamma di frequenza manualmente servendosi del tastierino numerico sul telecomando. Impostare Avvia e Arresta frequenza utilizzando i tasti numerici del telecomando.

- Dopo aver eseguito questa operazione è possibile impostare l'Intervallo di ricerca su 8000 KHz oppure 1000 KHz. Se viene selezionato 1000 KHz, la TV eseguirà il processo di ricerca in modo dettagliato. La durata della ricerca aumenterà di conseguenza.

Alla fine, premere il tasto OK per avviare la ricerca automatica. Durante il processo viene visualizzata la schermata di ricerca automatica.

Nota: Selezionando un intervallo grande fra la frequenza di Inizio e di Fine, la durata della ricerca automatica sarà superiore.

Sintonia Fine Analogica

- Selezionare “Sintonia Fine Analogica” dal menu di Installazione utilizzando “◀” o “▶” e i tasti OK. Verrà visualizzata la schermata di sintonia fine analogica. La funzione di Sintonia Fine Analogica non sarà disponibile nel caso in cui non vi siano canali analogici, canali digitali e sorgenti esterne salvate.
- Premere il tasto OK per continuare. Utilizzare “◀” o “▶” per impostare “**Sintonia fine**”. Alla fine, premere nuovamente il tasto **OK**

Cancella elenco servizi (*)

(*) Questa impostazione è visibile solo quando l'opzione “Paese” è impostata su “Danimarca, Svezia, Norvegia o Finlandia” (Denmark, Sweden, Norway o Finland).

L'uso di questa impostazione elimina i canali memorizzati. Premere il tasto “▼” o “▲” per selezionare “Cancella elenco servizi”, quindi premere OK. Sullo schermo si visualizzerà il seguente OSD.

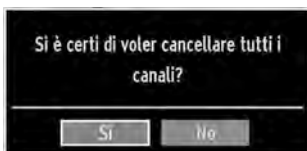

Premere OK per annullare Selezionare Yes premendo il tasto “◀” o “▶” e OK per eliminare tutti i canali.

Gestione delle Stazioni: Lista dei canali

La TV ordina tutte le stazioni salvate nell'Elenco dei Canali. È possibile modificare questo elenco dei canali, impostare i canali preferiti o le stazioni attive da elencare servendosi delle opzioni Elenco Canali.

- Premere il tasto **MENU** per visualizzare il menu principale. Selezionare l'opzione Elenco Canali usando il tasto “◀” o “▶” Premere **OK** per visualizzare i contenuti del menu



Selezionare “**Modifica Elenco Canali**” per gestire tutti i canali salvati. Utilizzare i tasti “▼” o “▲” e OK per selezionare “**Modifica Elenco Canali**”.

Utilizzo dell'Elenco Canali

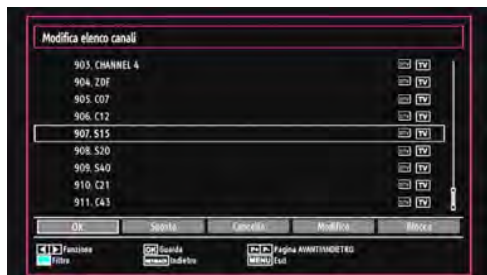

- Premere il tasto “▼” o “▲” per selezionare il canale da elaborare. Premere il tasto “◀” o “▶” per selezionare una funzione del menu “Elenco Canali”.
- Utilizzare i tasti **P+ / P-** per spostarsi in su o in giù di una pagina.
- Per il tasto **BLU** per visualizzare le opzioni di filtraggio.
- Premere il tasto **MENU** per uscire.

Nota: i canali elencati sono mescolati nell'elenco canali. I tipi di canali possono essere differenziati mediante le icone vicine. DTV (digital tv), HD (HD TV), ATV (Analogue TV), TV (TV), RD (Radio), codificato, blocco e l'elenco preferiti.

I canali elencati possono essere ordinati anche utilizzando il filtro elenco canali attivo.

Spostamento di un Canale

- Come prima cosa selezionare il canale desiderato. Selezionare l'opzione Sposta nell'elenco canali, quindi premere il tasto OK.
- Verrà visualizzata la schermata Modifica Numero. Immettere il numero di canale desiderato utilizzando i tasti numerici sul telecomando. Se su quel numero c'è un canale precedentemente salvato, verrà visualizzata una schermata di avvertimento. Selezionare “Sì” se si desidera spostare il canale e premere OK.
- Premere il tasto OK per eseguire l'opzione. Il canale selezionato viene spostato.

Eliminazione di un canale

È possibile premere il pulsante **VERDE** per selezionare/deselezionare tutti i canali; il pulsante **GIALLO** per selezionare/deselezionare un canale.

- Selezionare il canale che si desidera eliminare e selezionare l'opzione “**Elimina**”. Premere il tasto OK per continuare.
- Verrà visualizzata una schermata di avvertimento. Selezionare “Sì” per eliminare, “No” per annullare. Premere il tasto OK per continuare.

Rinomina di un Canale

- Selezionare il canale che si desidera rinominare e selezionare l'opzione “**Modifica Nome**”. Premere il tasto OK per continuare.
- Premendo il tasto “◀” o “▶” ci si sposta al carattere precedente/successivo. Premendo il tasto “▼” o “▲” si alterna il carattere corrente cioè 'b' diventa 'a' con “▼” e 'c' con “▲”. La pressione dei tasti numerici '0...9' sostituisce uno alla volta il carattere evidenziato con quelli stampati al di sopra del tasto
- Alla fine, premere **OK** per salvare. Premere **M** per annullare.

Blocco di un canale

È possibile premere il pulsante **VERDE** per selezionare/deselezionare tutti i canali; il pulsante **GIALLO** per selezionare/deselezionare un singolo canale.

- Selezionare il canale che si desidera bloccare e selezionare l'opzione “**Blocca**”. Premere il tasto OK per continuare.
- Verrà chiesto di digitare il codice PIN del Controllo Genitori. Il codice PIN predefinito è stato impostato su 0000. Inserire il codice PIN.



- Premere il tasto OK quando il canale selezionato viene evidenziato per bloccare/sbloccare il canale. Vicino al canale selezionato verrà visualizzato il simbolo di blocco.

Gestione delle Stazioni: Preferiti

Sarà possibile creare un elenco dei programmi preferiti.

- Premere il tasto "MENU" per visualizzare il menu principale. Selezionare l'opzione Elenco Canali usando il tasto "◀" o "▶". Premere OK per visualizzare i contenuti del menu.
- Selezionare "Preferiti" per gestire l'elenco dei canali preferiti. Utilizzare i tasti "▼"/"▲" e OK per selezionare "Preferiti".
- Sarà possibile impostare vari canali come preferiti in modo che si navighi tra loro.



- Selezionare un canale utilizzando i tasti "▼" o "▲" Premere il tasto OK per aggiungere il canale selezionato all'elenco dei preferiti. Premere nuovamente il tasto OK per rimuovere.

Funzioni tasti

- **OK:** aggiunge/elimina una stazione.
- **GIALLO:** seleziona/deseleziona su un canale.
- **VERDE:** seleziona/deseleziona tutti i canali.
- **BLU:** Visualizza le opzioni di filtraggio.

Gestione delle Stazioni: Ordinazione dell'Elenco dei Canali

È possibile selezionare le trasmissioni da elencare nell'elenco dei canali. Per visualizzare tipi specifici di trasmissione, sarà necessario usare l'impostazione *Elenco Canali Attivi*.

Selezionare l'Elenco Canali Attivi dal menu Elenco Canali utilizzando il tasto "▼"/"▲" Premere il tasto OK per continuare.



È possibile selezionare un'opzione di tipo trasmissione dall'elenco utilizzando "▼"/"▲" e i tasti OK.

Informazioni a schermo

È possibile premere il tasto **INFO** per visualizzare le informazioni a schermo. I dettagli della stazione e del programma attuale verranno visualizzate sul banner con le informazioni.



Il banner con le informazioni d'informazioni sul canale selezionato e sui programmi nello stesso. Viene visualizzato il nome del canale, insieme con il numero del canale nell'elenco.

Suggerimento: Non tutti i canali trasmettono i dati del programma. Se il nome e l'ora del programma non sono disponibili, allora le informazioni verranno visualizzate con degli spazi bianchi.

Se il canale selezionato è bloccato bisogna inserire il codice corretto a quattro cifre per visualizzare il canale (il codice predefinito è 0000). In tal caso sullo schermo apparirà il messaggio "Inserire PIN".

Riproduzione di file multimediali servendosi del browser multimediale

Se la penna USB non è riconosciuta dopo l'accensione/lo spegnimento o la prima installazione, scollegarla per prima cosa e spegnere/accendere l'apparecchio TV. Quindi, collegare nuovamente il tasto USB.

Per visualizzare la finestra "Browser multimediale", premere il tasto "MENU" del telecomando e selezionare "Browser multimediale" premendo il tasto "◀" o "▶". Premere il tasto OK per continuare. Verrà visualizzato il menu delle opzioni Browser Multimediale.

Inoltre, quando viene collegato un dispositivo USB appare la seguente schermata in modo automatico:

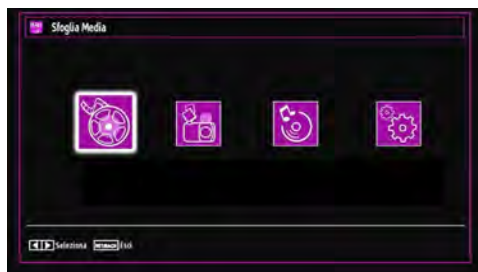

Dalla penna di memoria USB collegata è possibile riprodurre file musicali, immagini e video. Utilizzare il tasto "◀" o "▶" per selezionare Video, Foto, Musica o Impostazioni.

Sarà possibile collegare due dispositivi USB alla TV. Nel caso in cui entrambi i dispositivi USB contengano musica, immagini o file video, l'OSD di selezione USB verrà visualizzato a video. Il primo dispositivo USB collegato si chiamerà USB Drive 1.



Selezionare un dispositivo utilizzando i tasti "▼" o "▲".

Visualizzazione di video tramite USB



Quando si seleziona Video dalle opzioni principali, i file video principali verranno filtrati ed elencati sullo schermo. È possibile utilizzare il tasto "▼" o "▲" per selezionare un file video e premere il tasto OK per riprodurre un video. Selezionando un file sottotitolo e premendo il tasto OK è possibile selezionare o de-selezionare quel determinato file di sottotitoli. In fase di riproduzione di un file video verrà visualizzato il seguente menu:

Salta (tasti numerici): la salta al file che inizia con la lettera inserita tramite i tasti numerici sul telecomando.

Riproduci (Tasto OK): Riproduce il file selezionato.

Play (Tasto ▶): riproduce tutti i file multimediali cominciando da quello selezionato.

Lang (Anteprima di riproduzione): visualizza il file selezionato in una piccola finestra di anteprima.

INFO: Modifica le opzioni di filtro.



Play (▶ tasto): avvia la riproduzione video.

Stop (■ tasto): interrompe la riproduzione video.

Pausa (|| tasto): mette in pausa la riproduzione video.

Riavvolgimento (◀◀ tasto): torna indietro.

Avanzamento (▶▶ tasto): va in avanti.

3D: premere per visualizzare le impostazioni 3D.

Sottotitolo/Audio (Lingua): Imposta i sottotitoli/audio.

Salta (Tasto VERDE): Passa al canale preferito.

Giallo: Apre il menu di correzione dei sottotitoli

Ret/Indietro: Torna al capitolo precedente

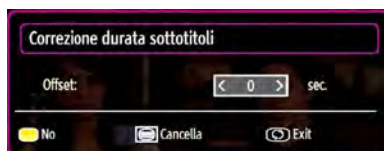

Premere il tasto “RETURN” per tornare al menu precedente.

Visualizzazione di foto tramite USB

Quando si seleziona Foto dalle opzioni principali, i file immagine disponibili verranno filtrati ed elencati sullo schermo.



Jump (Tasti Numerici): passa al file selezionato usando i tasti numerici.

OK: visualizza l'immagine selezionata a schermo intero.

Presentazione (▶ tasto): Avvia la presentazione utilizzando tutte le immagini

Tasto VERDE: Visualizza le immagini in miniatura.

Tasto ROSSO: Ordina i file per data.

Tasto giallo: Modifica lo stile di visualizzazione

BLU: Modifica il tipo di supporto multimediale.

Opzioni Presentazione

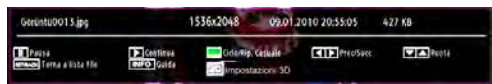

Pausa (|| tasto): sospende la presentazione diapositive.

Continua (▶ tasto): Continua la presentazione diapositive.

Loop/Shuffle (tasto VERDE): Premere una volta per disattivare il Loop. Premere nuovamente per disattivare sia Loop che Shuffle. Premere ancora una volta per attivare solo Shuffle. Premere nuovamente per attivarli tutti. È possibile seguire le funzioni disattivate con il cambiamento delle icone.

Precedente / Successivo (tasti sinistra/destra): passa al file precedente o successivo nella presentazione.

Ruota (Tasti Su/Giù): ruota l'immagine usando i tasti su/giù.

TORNA (Esci): torna all'elenco file

INFO: Visualizza la schermata di aiuto.

3D: premere per visualizzare le impostazioni 3D.

Riproduzione file di musica tramite USB

Quando si seleziona Musica dalle opzioni principali, i file audio disponibili verranno filtrati ed elencati sullo schermo.



0..9 (Tasti numerici): La TV salta al file che inizia con la lettera inserita tramite i tasti numerici sul telecomando.

Riproduci (Tasto OK): Riproduce il file selezionato.

Play (Tasto ▶): Riproduce tutti i file multimediali cominciando da quello selezionato.

Stop (Tasto ■): Interrompe la riproduzione.

Pausa (Tasto ||): mette in pausa la riproduzione selezionata.

Precedente / Successivo (tasti sinistra/destra): passa alla riproduzione del file precedente o successivo.

FAV: Ordina i file per Titolo, Artista o Album.

Nota: Nel caso in cui lo stile di visualizzazione sia impostato su Cartella nelle impostazioni del Browser Media, la cartella Musica sarà visualizzata ordinata e non sarà necessario ordinare nuovamente i file premendo il tasto FAV.

INFO: modifica le opzioni di filtraggio.

Loop/Shuffle (Tasto BLU): Premere una volta per disattivare il Loop. Premere nuovamente per disattivare sia Loop che Shuffle. Premere nuovamente per attivare solo Shuffle. Premere ancora per attivarli tutti. È possibile seguire le funzioni disattivate con il cambiamento delle icone.

INFO: Impostazioni visualizzazione.

Impostazioni del browser media



Mediante la finestra di dialogo Impostazioni, è possibile impostare le preferenze di Browser media. Premere il tasto “▼” o “▲” per evidenziare una voce e usare “◀” o “▶” per impostare

Stile di visualizzazione: imposta la modalità di navigazione predefinita.

Intervallo diapositiva: Imposta la durata dell'intervallo della diapositiva.

Visualizza sottotitolo: Imposta la preferenza di attivazione dei sottotitoli.

Posizione sottotitoli: Imposta la posizione dei sottotitoli, su o giù.

Dimensioni caratteri sottotitoli: Imposta le dimensioni dei caratteri dei sottotitoli (massimo 54 punti).

Uso della modalità 3D

IMPORTANTE!

Leggere con attenzione e comprendere le seguenti precauzioni di sicurezza della modalità 3D per la propria sicurezza prima di servirsi della funzione 3D. Leggere e comprendere le precauzioni “Modalità 3D e Immagini 3D” a pagina 44.

- Sarà necessario usare gli occhiali attivi 3D paralleli alla TV. L'immagine potrebbe non essere visibile o essere scura se non si rimane nell'angolo di visualizzazione.
- Usare gli occhiali 3D solo quando si guardano immagini 3D con la corretta angolazione. Togliere gli occhiali negli altri casi. L'immagine potrebbe non essere visibile o essere scura se si guarda verso il basso o se si sta straiati di lato mentre si guardano immagini 3D con gli occhiali 3D.
- Le immagini 3D potrebbero non essere visibili o apparire distorte se le si osserva in condizioni di luce densa.
- Sarà possibile guardare le immagini 3D sulla TV indossando gli occhiali 3D in dotazione. Si prega di notare che la funzione 3D della TV funziona solo con gli specifici occhiali 3D.
- Collegare un lettore compatibile 3D tramite cavo HDMI e riprodurre i contenuti 3D. Consultare il manuale del lettore per le impostazioni del lettore stesso.
- Premere il tasto **SOURCE** e selezionare l'ingresso collegato.
- Sarà necessario selezionare la modalità 3D corretta prima di procedere alla visualizzazione.
- Per visualizzare i contenuti o i programmi 3D in modalità 3D (tridimensionale) sarà necessario indossare gli occhiali 3D in dotazione.

Modalità 3D

Premere il tasto FAV per visualizzare direttamente il menu Impostazioni 3D.

- La funzione 3D consente di visualizzare i contenuti 3D usando gli occhiali 3D in dotazione.
- Per attivare e personalizzare la modalità 3D sulla TV eseguire le seguenti operazioni:
- Premere il tasto **MENU** e selezionare Installazione servendosi del tasto “◀” o “▶”. Premere il tasto OK per visualizzare il menu **Impostazioni immagine**.



- Selezionare l'opzione 3D Settings usando il tasto “▼” / “▲” e premere OK.

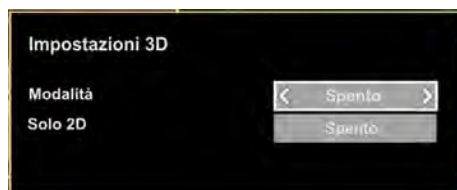

Impostazioni 3D

Modalità

Sarà possibile personalizzare le modalità 3D per fornire un'esperienza di visualizzazione ottimale. Selezionare una di queste modalità per provare la visualizzazione dell'immagine 3D:

Automatica Passa automaticamente alla modalità 3D se le informazioni 3D sono disponibili in fonte HDMI.

Side by side: visualizza automaticamente il contenuto 3D che n origine è in forma di uno accanto all'altro.

Sopra sotto: Visualizza automaticamente il contenuto 3D che n origine è in forma di sopra sotto.

Off: la modalità funzione 3D è disattivata.

Solo 2D

se il contenuto è in 3D ma si desidera vederlo in 2D, è possibile passare alla modalità solo 2D. Sono disponibili 2 opzioni (SINISTRA e DESTRA) per selezionare la parte di contenuto da guardare in 2D.

Nota: Questo elemento è disponibile quando la TV è in modalità 3D.

Nota: Nel caso in cui siano state selezionate modalità 3D, indossare gli occhiali 3D in dotazione quando a video compare questo messaggio:

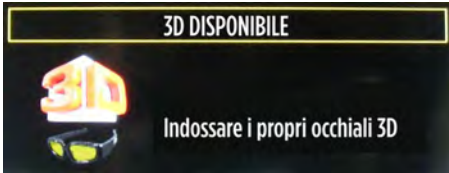

Risoluzioni contenute 3D supportate

Per le risoluzioni del contenuto 3D supportate, vedere l'Appendice F.

Modifica delle dimensioni dell'immagine: Formati immagine

- È possibile modificare il formato (dimensioni immagine) della TV per visualizzare l'immagine in diverse modalità zoom.
- Premere ripetutamente il tasto "SCREEN" per modificare le dimensioni dell'immagine. Le modalità zoom disponibili sono elencate sotto.

Auto

Quando viene selezionato AUTO, il rapporto d'aspetto dello schermo viene regolato conformemente alle informazioni fornite dalla sorgente selezionata (ove disponibile).

Il formato visualizzato nella modalità AUTO è completamente indipendente dalle informazioni WSS che potrebbero essere incluse nel segnale di trasmissione o nel segnale ricevuto da un dispositivo esterno.

Nota: La modalità Auto sarà disponibile unicamente nelle sorgenti HDMI, YPbPr e DTV.

16:9

Questo estende in modo uniforme i lati sinistro e destro di una immagine normale (rapporto di aspetto 4:3) fino a riempire completamente lo schermo TV.



- Per le immagini con rapporto 16:9 che sono state ridimensionate in un'immagine normale (rapporto 4:3), usare la modalità 16:9 per ripristinare l'immagine nella sua forma originale.

Sottotitoli

Questo zooma la larghezza dell'immagine (rapporto di aspetto 16:9) con i sottotitoli allo schermo pieno.



Nota: È possibile passare alla schermata precedente o successiva premendo i tasti "▼" / "▲" quando viene selezionato il tipo di zoom fra 14:9 Zoom, Cinema o Sottotitoli.

14:9

Questo esegue lo zoom della larghezza dell'immagine (rapporto 14:9) fino ai limiti superiore e inferiore dello schermo.



Zoom 14:9



Questa modalità consente di eseguire lo zoom della larghezza dell'immagine su 14:9.

4:3

Usare per visualizzare una immagine normale (rapporto 4:3) come se fosse la sua dimensione originaria.



Panoramico

Questo allarga i lati sinistro e destro di un'immagine normale (rapporto 4:3) fino a riempire lo schermo, senza fare apparire l'immagine innaturale.



La parte superiore e inferiore dell'immagine sono leggermente tagliate.

Cinema

Questo consente di eseguire lo zoom della larghezza dell'immagine (rapporto di aspetto 16:9) a schermo intero.



Configurazione delle Impostazioni Immagine

È possibile usare nel dettaglio impostazioni dell'immagine diverse.

Premere il tasto "MENU" e selezionare l'icona Immagine servendosi del tasto "◀" o "▶". Premere il tasto OK per visualizzare il menu "Impostazioni Immagine".



Utilizzo delle opzioni del menu Impostazioni Immagine

• Premere il tasto "▼" o "▲" per evidenziare una voce del menu.

• Premere il tasto "◀" o "▶" per impostare una voce.

• Premere il tasto "MENU" per uscire.

Opzioni del menu Impostazioni Immagine

Modalità: Per le proprie esigenze di visualizzazione, si può impostare la relativa opzione di "Modalità". Immagine può essere impostata su una di queste opzioni: Cinema, Gioco, Dinamico e Naturale.

Contrasto: imposta i valori di luminosità e buio dello schermo.

Luminosità: imposta il valore di luminosità per lo schermo.

Nitidezza: imposta il valore di nitidezza per gli oggetti visualizzati sullo schermo.

Colore: Imposta il valore del colore, regolazione dei colori.

Modalità di risparmio energetico: Premere il tasto "▼" o "▲" per selezionare Modalità Eco. Usare il tasto "◀" o "▶" per impostare la modalità Eco su On oppure Off. Per ulteriori informazioni sulla modalità Eco, consultare la sezione "Informazioni per la tutela dell'ambiente" del presente manuale.

Nota: se la modalità eco è attiva, la funzione della luce di sfondo non sarà visibile.

Retroilluminazione (opzionale): Questa impostazione controlla il livello di retroilluminazione e può essere impostata su Auto, Massima, Minima, Media ed Eco (opzionale).

Advanced Settings

• **Temp. Colore:** imposta la tonalità del colore desiderata. L'impostazione dell'opzione "Freddo" conferisce ai bianchi una leggera accentazione blu. Per colori normali, selezionare l'opzione "Normale". L'impostazione dell'opzione Caldo dà ai bianchi una leggera accentazione rossa.

• **Zoom Immagine:** imposta le dimensioni dell'immagine su Auto, 16:9, Sottotitoli, 14:9, 14:9 Zoom, 4:3, Panoramico o Cinema.

• **HDMI True Black (opzionale):** Quando si guarda da una sorgente HDMI, la funzione sarà visibile nel menu Impostazioni Immagine. Sarà possibile usare questa funzione per migliorare l'oscurità dell'immagine. Sarà possibile impostare questa funzione su "On" per attivare la modalità HDMI True Black.

• **Modalità filmato (opzionale):** I film sono registrati in un numero diverso di fotogrammi per secondo rispetto ai normali programmi televisivi. Premere il tasto "▼" o "▲" per selezionare "Modalità Film". Premere i tasti "◀" o "▶" per impostare questa funzione su Auto o Off. Attivare questa funzione su Auto quando si guardano i film per vedere chiaramente le scene di movimento veloci.

• **Cambio Colore:** regola la tonalità del colore desiderata.

Riduzione del rumore: In caso di segnale di trasmissione debole e immagine disturbata, usare l'impostazione "Riduzione del rumore" per ridurre l'inconveniente. La modalità Riduzione del Rumore può essere impostata su una di queste opzioni: "Bassa, Media, Alta o Off".

Reset: ripristina le impostazioni immagine ai livelli predefiniti di fabbrica.

Mentre ci si trova in modalità VGA (PC), alcune opzioni del menu Immagine non saranno disponibili. Invece, le impostazioni della modalità VGA saranno aggiunte alle Impostazioni Immagine mentre ci si trova in modalità PC.

Funzionamento "Impostazioni Immagine PC"

Per impostare le voci del menu Immagine PC, procedere come segue:

Premere il tasto "◀" o "▶" per selezionare l'icona Immagine. Il menu immagine compare sullo schermo.

Le impostazioni Contrasto, Luminosità, Colore, Temperatura Colore e Zoom immagine, Reimposta in questo menu sono le stesse impostazioni definite nel menu Immagine TV. Le impostazioni Audio, Impostazioni e Fonte sono identiche alle impostazioni descritte al sistema menu principale.

"Posizione PC" (PC Position): selezionare questa opzione per visualizzare le opzioni del menu posizione PC.



Posizione automatica: ottimizza il display in modo automatico. Premere OK per ottimizzare.

"Posizione H" (Posizione orizzontale): Questo comando sposta l'immagine orizzontalmente sul lato destro o sinistro dello schermo.

"Posizione V" (Posizione verticale): Questa voce sposta l'immagine verticalmente verso la parte superiore o inferiore dello schermo.

Dot clock: Le regolazioni Dot Clock correggono l'interfaccia che compare come una banda verticale in presentazioni a punti continui, come fogli di lavoro o paragrafi o testi in caratteri più piccoli.

Fase (Phase): A seconda della risoluzione e della frequenza di ricerca che si inserisce nell'apparecchio TV, è possibile vedere sullo schermo un'immagine

offuscata o disturbata. In tal caso, è possibile utilizzare questa voce per avere un'immagine chiara, provando e rettificando.

Configurazione delle Impostazioni Audio

Le impostazioni audio possono essere configurate a seconda delle proprie preferenze personali.

Premere il tasto "MENU" e selezionare l'icona servendosi del tasto "◀" o "▶". Premere il tasto OK per visualizzare il menu "Impostazioni Audio".



Utilizzo delle opzioni del menu Impostazioni Audio

- Premere il tasto "▼" o "▲" per evidenziare una voce del menu.
- Premere il tasto "◀" o "▶" per impostare una voce.
- Premere il tasto "MENU" per uscire.

Opzioni del menu Impostazioni Immagine

Volume: Regola il livello del volume.

Equalizzatore: Premere il tasto OK per visualizzare un sottomenu equalizzatore.



Nel menu equalizzatore, le modalità possono essere "Musica", "Film", "Voce", "Normale", "Classica" e "Utente". Premere il tasto "MENU" per ritornare al menu precedente.

Nota: Le impostazioni del menu equalizzatore possono essere cambiate manualmente solo quando la "Modalità Equalizzatore" è impostata su "Utente".

Bilanciamento: Questa impostazione si usa per enfatizzare il bilanciamento dell'altoparlante sinistro o destro.

Cuffia: imposta il volume della cuffia.

Modalità audio: è possibile selezionare la modalità MONO, STEREO, DUAL-I o DUAL-II, solo se il canale selezionato è predisposto per quella modalità.

AVL: la funzione Limitazione automatica volume (Automatic Volume Limiting (AVL)) regola il suono per ottenere il livello di produzione fissa tra i programmi (per esempio gli spot pubblicitari tendono ad avere un audio più alto dei programmi).

Basso dinamico: "Basso dinamico" è usato per aumentare l'effetto bassi dell'apparecchio TV.

Modalità surround: La modalità surround può essere impostata su On od Off.

Uscita digitale: imposta il tipo di audio in uscita.

Configurazione delle impostazioni della TV

È possibile configurare le impostazioni in modo dettagliato a seconda delle proprie preferenze personali.

Premere il tasto "MENU" e selezionare l'icona Impostazioni servendosi del tasto "◀" o "▶" Premere il tasto OK per visualizzare il menu Impostazioni.



Utilizzo delle opzioni del menu Impostazioni

- Premere il tasto "▼" o "▲" per evidenziare una voce del menu.
- Premere il tasto **OK** per selezionare una voce.
- Premere il tasto "MENU" per uscire.

Impostazione delle Voci del Menu

"Accesso condizionato": controlla i moduli di accesso condizionato se disponibili.

Lingua: configura le impostazioni della lingua.

"Genitori": configura le impostazioni parentali.

Timer: imposta i timer per i programmi selezionati.

Data/Ora: imposta la data e l'ora.

"Sorgenti": attiva o disattiva le opzioni sorgente selezionate.

Altre impostazioni: visualizza altre opzioni di impostazione della TV.

Utilizzo di un Modulo di Accesso Condizionato

IMPORTANTE: *inserire o rimuovere il modulo CI solo quando la TV è SPENTA.*

- Per guardare alcuni canali digitali, può essere necessario un modulo di accesso condizionato (CAM). Questo modulo deve essere inserito nell'alloggiamento CI della propria TV.
- Richiedere il Modulo di accesso condizionato (CAM) e la scheda di visualizzazione abbonandosi a una società di canali a pagamento, quindi inserire questi nella TV procedendo come segue.
- Inserire la CAM e la scheda dell'apertura situata nella copertura terminale sul lato posteriore della TV.
- La CAM deve essere inserita correttamente, non è possibile inserirla al contrario. La CAM o il terminale della TV possono subire danni se la CAM è inserita a forza.
- Collegare la TV all'alimentazione di rete, accendere ed attendere qualche secondo fino a che la scheda si attiva.
- Quando non viene inserito alcun modulo sulla schermata viene visualizzato il messaggio "Nessun modulo Interfaccia comune rilevato".
- Per dettagli sull'impostazione, consultare il manuale d'uso del modulo.

Visualizzazione del Menu di Accesso Condizionato (*)

(*) *Queste impostazioni del menu potrebbero variare a seconda del fornitore di servizio.*

Premere il tasto "MENU" e selezionare l'icona servendosi del tasto "◀" o "▶" Premere il tasto OK per visualizzare il menu Impostazioni. Utilizzare il tasto "▼" o "▲" per evidenziare "Accesso Condizionato" e premere OK per visualizzare le voci del menu.

Configurazione delle Preferenze della Lingua

È possibile utilizzare le impostazioni della lingua della TV utilizzando questo menu.

Premere il tasto "MENU" e selezionare l'icona servendosi del tasto "◀" o "▶". Premere il tasto OK per visualizzare il menu Impostazioni. Utilizzare il tasto "◀" o "▶" per evidenziare "Lingua", quindi premere OK per continuare.



Premere il tasto "▼" o "▲" per impostare una voce. Le impostazioni vengono salvate in modo automatico.

Menu: visualizza la lingua di sistema.

Preferita

Se disponibili, saranno usare queste impostazioni. Altrimenti saranno usate le impostazioni correnti.

- **Audio:** imposta la lingua audio preferita.
- **"Sottotitoli":** imposta la lingua dei sottotitoli. La lingua scelta si vedrà nei sottotitoli.
- **"Televideo":** imposta la lingua del televideo.
- **Guida:** imposta la lingua della Guida preferita.

Corrente (*)

(*) Queste impostazioni possono essere modificate solo se supportate dall'emittente. In caso contrario non sarà possibile intervenire sulle impostazioni.

Audio: modifica la lingua audio per il canale attuale.

- **"Sottotitoli":** Imposta la lingua dei sottotitoli per il canale attuale.

Nota: Se l'opzione "Paese" è impostata su "Danimarca, Svezia, Norvegia o Finlandia", il menu "Impostazioni lingua" funzionerà come descritto di seguito:

Impostazione lingua

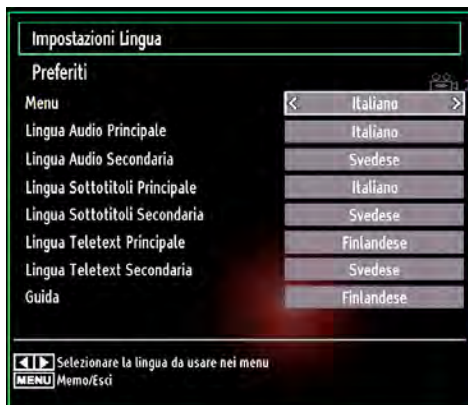

Nel menu configurazione, evidenziare la voce Impostazione lingua premendo il tasto "▼" o "▲". Premere OK per visualizzare a schermo il sottomenu Impostazione lingua:

Usare i tasti "▼" o "▲" per evidenziare la voce menu che si desidera regolare, quindi premere "◀" o "▶" per procedere all'impostazione.

Note:

- "Lingua sistema" determina la lingua del menu sullo schermo
- Il menu Lingua audio si usa per selezionare la base sonora di un canale.
- Le impostazioni primarie sono la priorità quando in una trasmissione sono disponibili scelte multiple. Le impostazioni secondarie sono le alternative quando le prime opzioni non sono disponibili.

Controllo genitori

Per proibire la vista di alcuni problemi, i canali e i menu possono essere bloccati servendosi del sistema di controllo genitori.

Questa funziona attiva o disattiva il sistema di protezione del menu e consente di modificare il codice PIN.

Premere il tasto "MENU" e selezionare l'icona servendosi del tasto "◀" o "▶". Premere il tasto OK per visualizzare il menu Impostazioni. Utilizzare il tasto "▼" o "▲" per evidenziare "Parental", quindi premere OK per continuare.:

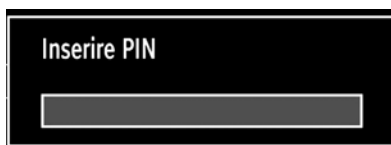

per visualizzare le opzioni del menu di blocco parentale è necessario inserire il codice PIN. Il valore predefinito del PIN è 000. Dopo aver digitato il codice PIN corretto verrà visualizzato il menu delle impostazioni parentali:



Utilizzo del Menu Impostazioni Parentali (*)

- Selezionare una voce utilizzando i tasti “▼” o “▲”.
- Premere il tasto “◀” o “▶” per impostare una voce.
- Per visualizzare più opzioni premere il tasto OK.

(*) Se l'opzione Paese è impostata su UK durante la prima installazione, l'opzione Blocco Adulti non sarà visibile. Questa impostazione è disponibile solo per i paesi dell'Unione Europea.

Blocco menu (opzionale): l'impostazione Blocco menu attiva o disattiva l'accesso al menu. È possibile disattivare l'accesso al menu installazione oppure a tutto il menu.

Blocco adulti (opzionale): Quando è impostata, questa opzione riceve le informazioni per adulti dalla trasmissione e se il livello adulti è disattivato viene disattivato l'accesso all'emittente.

Blocco bambini (opzionale): Quando il Blocco Bambini è impostato, l'apparecchio TV può solo essere controllato manualmente dal telecomando. In tal caso, i tasti del pannello frontale (tranne il tasto di STANDBY/ON), non funzioneranno. Quando è attivata la Sicurezza bambini sarà possibile passare la TV in modalità Standby con il pulsante Standby/On. Per riaccendere la TV è necessario servirsi del telecomando. Se viene premuto uno di questi tasti, sullo schermo comparirà “Blocco bambini attivo” quando non è visibile la schermata menu.

Imposta PIN: definisce un nuovo numero PIN. Utilizzare i tasti numerici per digitare un nuovo numero PIN. Sarà necessario codificare il nuovo pin una seconda volta a scopo di verifica.

IMPORTANTE: Il numero pin predefinito in fabbrica è 0000. Se si decide di modificarlo, accertarsi di trascriverlo e conservarlo in un luogo sicuro.

Timer

Per visualizzare il menu Timers, premere il tasto **M** e selezionare l'icona Impostazioni servendosi del tasto “◀” o “▶”. Premere il tasto OK per visualizzare il menu Impostazioni. Utilizzare il tasto “▼” o “▲” per evidenziare “Timers” quindi premere OK per continuare:

Impostazione del Timer di Spegnimento

Questa impostazione viene utilizzata per impostare lo spegnimento della TV dopo un certo lasso di tempo.

- Evidenziare il Timer di Spegnimento usando il tasto “▼” o “▲”.
- Usare il tasto “◀” o “▶” per impostare. Il timer può essere programmato tra Off e 2,00 ore (120 minuti), con incrementi di 30 minuti.

Impostazione dei Timer Programma

Servendosi di questa funzione è possibile impostare i timer del programma per un particolare programma.

- Premere il tasto **GIALLO** del telecomando per aggiungere un timer.
- Nota: Il tasto **GIALLO** funziona solo quando la TV è in modalità digitale.

Tipo Timer: questa funzione non è disponibile per essere impostata.

Canale: Modifica del canale selezionando “◀” o “▶”.

Data: inserire una data servendosi dei tasti numerici.

Inizio: inserire un orario di partenza servendosi dei tasti numerici.

Fine: inserire un orario di fine servendosi dei tasti numerici.

Durata: visualizza la durata fra l'orario di partenza e quello di fine.

Ripeti: imposta un timer da ripetere una volta, con cadenza giornaliera o mensile. Premere il tasto “◀” o “▶” per selezionare una voce

• **Cambia/cancella:** Controlla le impostazioni genitori sui timer.

• Premere il tasto **VERDE** per salvare il timer. Premere il tasto **ROSSO** per annullare.

Modifica di un Timer

• Selezionare il timer che si desidera modificare premendo il tasto “▼” o “▲”.

• Premere il tasto **VERDE**. Verrà visualizzata la schermata Modifica Timer.

• Al termine della modifica, premere il tasto **VERDE** per salvare. È possibile premere il tasto **"MENU"** per annullare.

Eliminazione di un Timer

- Selezionare il timer che si desidera eliminare premendo il tasto “▼” o “▲”.
- Premere il tasto **ROSSO**.
- Selezionare “SI” utilizzando il tasto “◀” o “▶” per eliminare il timer. Selezionare **NO** per annullare.

Configurazione delle impostazioni data ora

Selezionare “Data/Ora” nel menu Impostazioni per configurare le impostazioni Data/Ora. Premere il tasto OK.



- Usare il tasto “▼” o “▲” per evidenziare **Data/Ora**. Saranno disponibili le opzioni Data, Ora, Modalità Impostazioni Ora e Impostazioni Zona Oraria.

Usare il tasto “▲” o “▼” per evidenziare Impostazioni fuso orario. Impostare la modalità fuso orario usando i tasti “◀” o “▶”. Può essere impostato su “AUTOMATICO o MANUALE”.

Quando si seleziona AUTOMATICO, le opzioni Data/Ora e Fuso orario non possono essere impostate. Se come impostazione del fuso orario si seleziona MANUALE il fuso orario può essere modificato.

- Premendo il tasto “▲” o “▼” selezionare “Fuso orario”.

Usare i tasti “◀” o “▶” per modificare il fuso orario da GMT-12 a GMT+12. La Data/Ora sulla parte alta del menu cambierà secondo il fuso orario selezionato.

Le modifiche vengono salvate in modo automatico. Premere “MENU” per uscire.

Configurazione delle Impostazioni Fonte

È possibile attivare o disattivare le opzioni fonte selezionate. La TV non passerà alle opzioni fonte disattivate quando viene premuto il tasto “SOURCE”.



- Selezionare “Fonti” nel menu “Impostazioni” e premere il tasto OK.
- Premere il tasto “▼” o “▲” per selezionare una fonte.
- Usare il tasto “◀” o “▶” per attivare o disattivare la fonte selezionata. Le modifiche vengono salvate in modo automatico.

Configurazione di altre impostazioni

Per visualizzare le preferenze di configurazione generali, selezionare “Altre Impostazioni” nel menu Impostazioni, quindi premere il tasto OK.

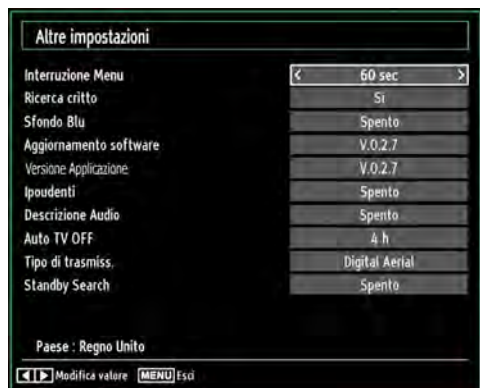

Funzionamento

- Premere il tasto “▼” o “▲” per selezionare una voce
- Premere il tasto “◀” o “▶” per impostare un’opzione
- Premere il tasto **OK** per visualizzare un sottomenu.

“**Interruzione Menu**”: modifica la durata di timeout per le schermate del menu.

Scansione dei canali criptati: Quando questa impostazione è su SI, il processo di ricerca localizzerà anche i canali criptati. Se viene impostata su NO, i canali criptati non verranno trovati mentre ci si trova in modalità di ricerca automatica o manuale.

“**Sfondo blu**”: Attiva o disattiva il sistema di sfondo blu quando il segnale è debole o assente.

“**Aggiornamento software**”: Usare questa impostazione per assicurare che la TV disponga sempre di informazioni aggiornate. Per garantire un funzionamento corretto, accertarsi che la TV sia impostata in modalità standby.



È possibile attivare o disattivare l’aggiornamento automatico impostando l’opzione “Ricerca Automatica”.

È possibile ricercare manualmente il nuovo software selezionando l’opzione “Ricerca aggiornamento”.

Versione applicazione: Visualizza la versione dell’applicazione corrente.

Audiolesi: Se la trasmittente consente segnali speciali riguardo l’audio, si può regolare questa impostazione su On per ricevere questi segnali.

Descrizione Audio: La descrizione audio fa riferimento a una traccia audio aggiuntiva per le persone non vedenti e ipovedenti che si servono di supporti multimediali visivi, compresi spettacoli televisivi e film. Il narratore parla durante la presentazione, descrivendo quello che avviene a video durante le pause naturali dell’audio (e talvolta, se ritenuto necessario, anche durante il dialogo). È possibile servirsi di questa funzione solo se l’emittente supporta la presenza di una traccia narrativa aggiuntiva.



Spegnimento TV automatico: È possibile impostare il valore di spegnimento della funzione di spegnimento. Dopo che questo valore viene raggiunto, o dopo che la TV non è stata usata per un po’ di tempo, si spegnerà

Tipo di trasmissione (opzionale): Quando viene impostato il tipo di trasmissione desiderato utilizzando il tasto “◀” o “▶” la TV visualizzerà l’elenco canali collegato. Se la sorgente selezionata non ha nessun canale salvato, sullo schermo viene visualizzato il messaggio “Non sono stati trovati canali per questo tipo”.

Ricerca Standby (opzionale): Usare il tasto “▼” o “▲” per selezionare “Ricerca Standby”, quindi premere “◀” o “▶” per impostare l’opzione su On o Off. Nel caso in cui la Ricerca Standby venga impostata su Off, questa funzione non sarà disponibile. Per utilizzare la Standby ricerca verificare di aver selezionato Standby ricerca su On.

Altre caratteristiche

Visualizzazione delle informazioni TV: “Numero Programma”, “Nome Programma”, “Indicatore Suono” “Ora”, “Teletext”, “Tipo canale” e “Risoluzione” sono voci visualizzate sullo schermo quando è inserito un nuovo programma o si preme il tasto “INFO”.

Funzione Muto: Premere il tasto “M” per disattivare il suono. L’indicatore “muto” (mute) sarà visualizzato nella parte alta dello schermo. Per annullare la funzione muto, ci sono due alternative; la prima consiste nel premere il tasto “M” e la seconda nell’aumentare il livello del volume.

Scelta modalità Immagine: Premendo il tasto **PRESETS** è possibile modificare le impostazioni della “Modalità immagine” in accordo ai requisiti di visualizzazione. Le opzioni disponibili sono **Dinamico**, **Naturale**, **Cinema** e **Gioco**.

Visualizzazione dei sottotitoli: Se ne nel broadcast sono disponibili informazioni sui sottotitoli, è possibile attivare i sottotitoli premendo il tasto **SUBTITLE** del telecomando. Premere **LANG** per selezionare la lingua dei sottotitoli e premere il pulsante **SUBTITLE** per visualizzare i sottotitoli disponibili.

Premere **Lingua** per selezionare la lingua dei sottotitoli e premere il pulsante **Subtitle** (Sottotitoli) per visualizzare i sottotitoli disponibili.

Televideo

Il sistema televideo trasmette sulla TV informazioni quali notizie, sport e previsioni del tempo. Si noti che in caso di indebolimento del segnale, ad esempio a causa di maltempo, potrebbero verificarsi alcuni errori testuali oppure la funzione potrebbe essere disattivata.

I **tasti funzione del televideo** sono elencati di seguito:

“” **Televideo / Mix Attiva** la modalità televideo quando è premuto una volta. Premere nuovamente per mettere la schermata del televideo in sovrimpressione. Premere ancora una volta per uscire dalla modalità televideo.

“**RETURN**” – **Indice**: Seleziona la pagina dell'indice del televideo.

“**INFO**” – **Mostra** Mostra informazioni nascoste (per esempio soluzioni di giochi)

“**OK**” **Fermo**: Ferma una pagina quando serve. Premere di nuovo per riprendere.

“/” **Page sub-codice**: Seleziona le pagine di sub-codice se disponibili, quando il televideo è attivo.

P+ / P- e **numeri (0-9)**: Premere per selezionare una pagina.

Nota: La maggior parte delle stazioni TV usano il codice 100 per le pagine dell'indice.

Tasti colorati (ROSSO/VERDE/GIALLO/BLU)

L'apparecchio TV supporta i sistemi FASTEXT e TOP text. Quando questi sistemi sono disponibili, le pagine sono divise per gruppi o argomenti. Quando è disponibile il sistema FASTEXT, le sezioni della pagina del televideo sono codificate a colori e possono essere selezionate premendo i tasti colorati. Premere il tasto colorato corrispondente alle proprie richieste. Compaiono le scritte colorate che mostrano quali tasti colorati usare quando è presente la trasmissione TOP text. Premendo “▼” o “▲” i comandi richiederanno la pagina successiva o precedente rispettivamente.

Suggerimenti

Pulizia dello schermo: Pulire lo schermo con un panno soffice leggermente umido. Non utilizzare solventi abrasivi poiché potrebbero danneggiare il rivestimento esterno dello schermo del televisore. Per sicurezza, staccare la spina dalla rete quando si pulisce l'apparecchio. Quando si sposta la TV tenerla correttamente dal basso.

Persistenza dell'immagine: Si prega di notare che l'effetto Ghosting si potrebbe verificare quando viene visualizzata un'immagine a lungo. La persistenza sullo schermo LED potrebbe sparire in poco tempo. Provare a spegnere la TV per un po'.

Per evitarlo, non lasciare lo schermo con immagine ferma per lunghi periodi.

Nessuna accensione: Se la TV non si accende, verificare il cavo di alimentazione e la connessione con l'uscita della presa di rete.

Immagine di qualità scadente: È stato selezionato il sistema TV corretto? L'apparecchio TV o l'antenna della casa sono situati troppo vicino a dotazioni audio senza messa a terra o a luci al neon, ecc.? Montagne o palazzi alti possono causare uno sdoppiamento delle immagini o delle ombre attorno all'immagine. A volte è possibile migliorare la qualità dell'immagine modificando la direzione dell'antenna. L'immagine o il televideo sono irriconoscibili? Controllare se è stata inserita la frequenza corretta. Eseguire nuovamente la sintonizzazione dei canali. La qualità dell'immagine può risultare scadente quando vi sono due apparecchiature contemporaneamente collegate al televisore. In tal caso, scollegare una delle periferiche.

Nessuna immagine: L'antenna è stata collegata in modo corretto? Gli spinotti sono inseriti a fondo nella presa per antenna? Il cavo dell'antenna è danneggiato? Sono state usate le spine giuste per collegare l'antenna? In caso di dubbio, contattare il rivenditore. Nessuna Immagine significa che la TV non riceve alcuna trasmissione. Sono stati selezionati i tasti giusti sul telecomando? Provare ancora una volta. Assicurarsi di aver selezionato la fonte di ingresso corretta.

Suono: Non si sente alcun suono. E' stato forse interrotto il suono, premendo il tasto “”? Il suono proviene solo da uno degli altoparlanti. Il bilanciamento è impostato solo ad un estremo? Vedere il Menu Suono.

Telecomando: L'apparecchio TV non risponde più al telecomando. Le batterie potrebbero essere esaurite. In questo caso sarà comunque possibile servirsi dei tasti locali della TV.

Fonti ingresso: Se non è possibile selezionare una fonte di ingresso è possibile che non sia collegato alcun dispositivo. Controllare i cavi AV e le connessioni se si è cercato di collegare un dispositivo.

Appendice A: Modalità tipica monitor - ingresso PC

Il display ha una risoluzione massima di 1920 x 1200. La tabella che segue è una illustrazione di alcune modalità di visualizzazione video tipiche. La TV potrebbe non supportare alcune risoluzioni. Le modalità di risoluzione supportate sono elencate sotto. Se si commuta il PC su una modalità non supportata, sullo schermo compare un OSD di avvertimento.

Indice	Risoluzione	Frequenza
1	640x400	70Hz
2	640x480	60Hz
3	640x480	72Hz
4	640x480	75Hz
5	800x600	56Hz
6	800x600	60Hz
7	800x600	70Hz
8	800x600	72Hz
9	800x600	75Hz
10	1024x768	60Hz
11	1024x768	70Hz
12	1024x768	72Hz
13	1024x768	75Hz
14	1152x864	75Hz
15	1280x768	60Hz
16	1360x768	60Hz
17	1280x768	75Hz
18	1280x960	60Hz
19	1280x960	75Hz
20	1280x1024	60Hz
21	1280x1024	75Hz
22	1400x1050	60Hz
23	1600x1200	60Hz
24	1920x1080	60Hz
25	1920x1200	60Hz

Appendice B: Compatibilità segnali AV e HDMI (tipi di segnali in ingresso)

Fonte	Segnali supportati		Disponibile
EXT-1 (SCART-1)	PAL 50/60		O
	NTSC 60		O
	RGB 50		O
	RGB 60		O
EXT-2 (SCART-2)	PAL 50/60		O
	NTSC 60		O
	RGB 50		X
	RGB 60		X
SIDE AV	PAL 50/60		O
	NTSC 60		O
YPbPr	480I	60Hz	O
	480P	60Hz	O
	576I	50Hz	O
	576P	50Hz	O
	720P	50Hz	O
	720P	60Hz	O
	1080I	50Hz	O
	1080I	60Hz	O
	1080P	50Hz	O
	1080P	60Hz	O
HDMI1 HDMI2 HDMI3 HDMI4	480I	60Hz	O
	480P	60Hz	O
	576I	50Hz	O
	576P	50Hz	O
	720P	50Hz	O
	720P	60Hz	O
	1080I	50Hz	O
	1080I	60Hz	O
	1080P	50Hz	O
	1080P	60Hz	O
	1080P	24 HZ	O

(X: Non disponibile, O: Disponibile)

In certi casi i segnali della TV possono non essere ricevuti e visualizzati correttamente. Il problema può essere causato dall'incompatibilità con gli standard dei dispositivi di ingresso (lettore DVD, decoder digitale, ecc). Se si dovessero verificare tali problemi, contattare il rivenditore e il produttore dei dispositivi.

Appendice C: Risoluzioni DVI supportate

Se si collegano dei dispositivi ai connettori della TV utilizzando cavi di conversione DVI (non in dotazione), è possibile fare riferimento alle seguenti informazioni sulla risoluzione.

Indice	Risoluzione	Frequenza
1	640x400	70Hz
2	640x480	60Hz
3	640x480	72Hz
4	640x480	75Hz
5	800x600	56Hz
6	800x600	60Hz
7	800x600	70Hz
8	800x600	72Hz
9	800x600	75Hz
10	1024x768	60Hz
11	1024x768	70Hz
12	1024x768	72Hz
13	1024x768	75Hz
14	1152x864	75Hz
15	1280x768	60Hz
16	1360x768	60Hz
17	1280x768	75Hz
18	1280x960	60Hz
19	1280x960	75Hz
20	1280x1024	60Hz
21	1280x1024	75Hz
22	1400x1050	60Hz
23	1600x1200	60Hz
24	1920x1080	60Hz
25	1920x1200	60Hz
26	480p	60Hz
27	576p	50Hz
28	720p	50Hz
29	720p	60Hz
30	1080i	50Hz
31	1080i	60Hz
32	1080p	24Hz
33	1080p	25Hz
34	1080p	30Hz
35	1080p	50Hz
36	1080p	60Hz

Appendice D: Formati di file supportati per la modalità USB

Media	Estensione file	Formato		Consigli
		Video	Ingressi	(Risoluzione massima / bit rate)
Film	.mpg, .mpeg	MPEG1, 2	MPEG Layer 1/2/3	MAX 1920x1080 @ 30P 20Mbit/sec
	.dat	MPEG1, 2	MPEG2	
	.vob	MPEG2		
	.mkv	H.264, MPEG1,2,4	EAC3 / AC3	
	.mp4	MPEG4, Xvid 1.00, Xvid 1.01, Xvid 1.02, Xvid 1.03, Xvid 1.10-beta1/2 H.264	PCM/MP3	
	.avi	MPEG2, MPEG4	PCM/MP3	MAX 1920x1080 @ 30P 20Mbit/sec
Xvid 1.00, Xvid 1.01, Xvid 1.02, Xvid 1.03, Xvid 1.10-beta1/2 H.264		PCM		
Musica	.mp3	-	MPEG 1 Layer 1/2 (MP3)	32Kbps ~ 320Kbps(Bit rate) 32KHz ~ 48KHz (frequenza campionamento)
Foto	.jpg .jpeg	Baseline JPEG		max WxH = 15360x8640 4147200bytes
		Progressive JPEG		max WxH = 1024x768 6291456bytes
	.bmp	-		max WxH = 9600x6400 3840000bytes
Sottotitoli	.sub	-		-
	.srt	-		

Appendice E: Aggiornamento software

- La TV è in grado di trovare e aggiornare il software sui canali di trasmissione.
- Per la ricerca di canali di trasmissione, la TV cerca i canali disponibili salvati nelle impostazioni. Quindi, prima di eseguire la ricerca di aggiornamenti software si consiglia di eseguire una ricerca automatica e avvisare tutti i canali disponibili.

1) Ricerca aggiornamento software tramite interfaccia utente

- È possibile controllare manualmente la presenza di nuovi aggiornamenti software per la propria TV.
- Basterà accedere al proprio menu principale. Scegliere Impostazioni e selezionare il menu Altre Impostazioni. Dal menu Altre Impostazioni, accedere alla sezione Aggiornamento Software, quindi premere il tasto OK per aprire il menu Opzioni di Aggiornamento.
- Dal menu Opzioni Aggiornamento, selezionare Cerca aggiornamenti, quindi premere il tasto OK.
- Nel caso in cui vengano trovati nuovi aggiornamenti, ne viene avviato lo scaricamento. Una barra di progresso indica lo stato di avanzamento del download. Al termine del download viene visualizzato un messaggio di errore che invita a riavviare e attivare il nuovo software. Premere OK per continuare con la procedura di riavvio.

2) Ricerca 3.AM e modalità aggiornamento

- Nel caso in cui sia attivato il menu Ricerca Automatica nelle Opzioni di Aggiornamento, la TV si attiva alle ore 03:00 e ricerca canali di trasmissione per nuovi aggiornamenti software. Nel caso in cui venga trovato e scaricato nuovo software, alla prossima accensione la TV si aprirà con una nuova versione software,

Nota sull'operazione di riavvio: Il riavvio è l'ultima fase dell'operazione di aggiornamento del software se il download di un nuovo software è stato effettuato correttamente. In fase di riavvio la TV esegue le ultime finalizzazioni. Durante la sequenza di riavvio il pannello dell'elettricità è chiuso e il pannello anteriore indica l'attività quando lampeggia. Dopo 5 minuti la TV si riavvia con il nuovo software installato.

- Nel caso in cui la TV non si riavvii in 10 minuti, scollegare l'alimentazione per 10 minuti e collegare nuovamente. La TV dovrebbe riavviarsi in modo sicuro con il nuovo software. Nel caso in cui la TV non funzioni ancora, eseguire nuovamente le operazioni di scollegamento e collegamento. Nel caso in cui ancora la TV non funzioni consigliamo di rivolgersi al personale di assistenza per risolvere il problema.

Attenzione: Mentre il LED lampeggia in fase di riavvio non scollegare la TV dalla presa di corrente. Questa operazione potrebbe provocare danni irreparabili alla TV che potranno essere riparati solo dal personale di assistenza.

Informazioni per gli utenti sullo smaltimento di dispositivi e batterie usati

[solo Unione Europea]

Questi simboli indicano che l'apparecchiatura non deve essere smaltita insieme ai normali rifiuti domestici. Se si desidera procedere allo smaltimento del prodotto o della batteria, cercare i sistemi o le strutture di raccolta disponibili per garantirne un opportuno riciclo.

Avviso: The sign Pb below the symbol for batteries indicates that this battery contains lead.



Prodotti



Batteria

Appendice F: Risoluzioni contenuti 3D supportate

	HDMI	MBV	MBP	DTV	ATV	OTHER
1080p@24 FP	Supportato	Non supportato	Non supportato	Non supportato	Non supportato	Non supportato
720p@50 FP	Supportato	Non supportato	Non supportato	Non supportato	Non supportato	Non supportato
720p@60 FP	Supportato	Non supportato	Non supportato	Non supportato	Non supportato	Non supportato
1080p FC	SBS, TB	SBS, TB	SBS, TB	SBS, TB	Non supportato	SBS, TB
720p FC	SBS, TB	SBS, TB	SBS, TB	SBS, TB	Non supportato	SBS, TB
1080i FC	SBS	SBS	SBS	SBS	Non supportato	SBS
OTHER	Non supportato	Non supportato	(*)	(*)	Non supportato	Non supportato

Se si applica l'input 720p FC TB, l'immagine verrà riprodotta in scala più piccolo dell'originale al centro dello schermo.

SBS: Side By Side

TB: Sopra Sotto

MBP: Immagine Browser multimediale

MBV: Video Browser multimediale

FC: Compatibile fotogramma

FP: Frame pack

in MBP: Supportato solo quando l'altezza dell'immagine è in multipli di 2 e la larghezza dell'immagine è in multipli di 16 e se la larghezza dell'immagine è pari o superiore alla larghezza del pannello.

In DTV: supportato solo i canali HD.

Occhiali 3D

Materiale struttura: ABS

Tipo di struttura: pieghevole Peso: 21g

Tipo pellicola polarizzazione: circolare

Livello di penetrazione della luce: 40%

Efficienza della polarizzazione: 99.9%

Spessore lenti: 0,28mm

Trattamento lenti: Hard Coating

Informazioni sulla Visualizzazione 3D

La visualizzazione in 3D può essere influenzata dalla posizione di chi guarda la TV e del set TV. Per ottimizzare la visualizzazione, vi consigliamo di seguire le seguenti linee guida:

Distanza di visione

Dimensione (in)	22	26	32	37	40
Distanza di visione (m)	1,30	1,50	1,90	2,20	2,40

Dimensione (in)	42	46	47	55
Distanza di visione (m)	2,50	2,75	2,80	3,25

Angolo di visione orizzontale

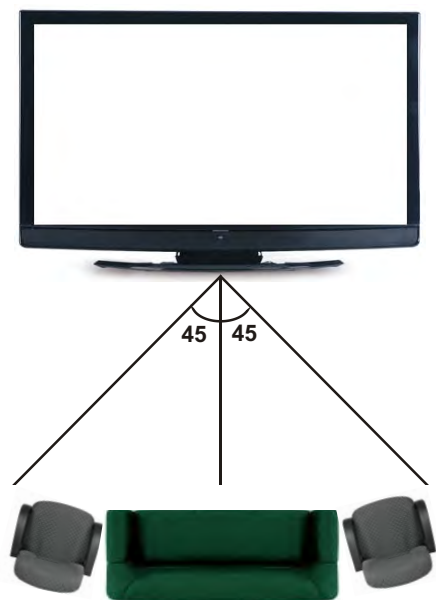

Angolo di visione verticale

Si consiglia di posizionare sempre la TV all'altezza corrispondente alla vista del telespettatore. Se è necessario posizionarla più in alto o più in basso, regolarla sull'apposito supporto o sulla parete.

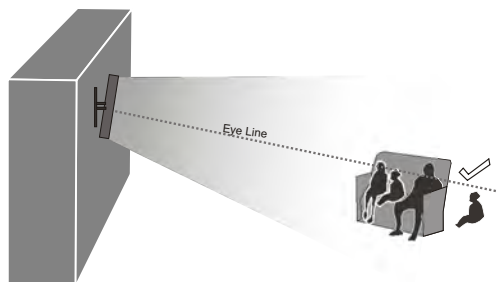
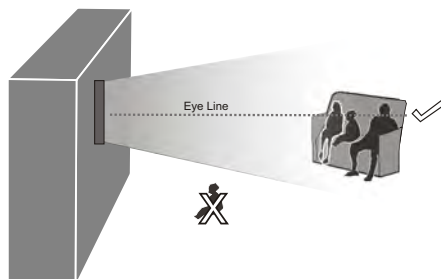
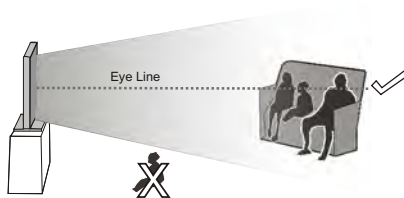

Specifiche tecniche

TRASMISSIONE TV

PAL/SECAM B/G D/K K' I/I' L/L'

CANALI RICEVENTI

VHF (BAND I/III)

UHF (BAND U)

HYPERBAND

NUMERO DI CANALI PREIMPOSTATI

1000

INDICATORE DI CANALE

OSD

INGRESSO ANTENNA RF

75 Ohm (non bilanciato)

TENSIONE OPERATIVA

220-240V AC, 50 Hz.

AUDIO

German + Nicam Stereo

ALIMENTAZIONE USCITA AUDIO (WRMS.) (10% THD)

2 x 8

CONSUMO ENERGETICO (W)

210 W (max)

PANNELLO

Display 16:9 , dimensione schermo 42"

DIMENSIONI (mm)

profondità x larghezza x altezza (con piedistallo):
219 x 1020 x 693

Peso (kg): 18,50

profondità x larghezza x altezza (senza piedistallo):
99,5 x 1020 x 655

Peso (kg): 16,50

Ricezione digitale (DVB-T)

Standard di trasmissione : {}

DVB-T, MPEG2, DVB-T, MPEG4 HD {}

I. DEMODULAZIONE

- Symbol rate (velocità di modulazione): COFDM con modalità 2K/8K FFT.
- Modulazione: 16-QAM - 64-QAM FEC per tutte le modalità DVB (rilevato automaticamente)
- MHEG-5 ENGINE conforme a ISO / IEC 13522-5 Profilo UK 1 (Solo UK)
- Supporto Object carousel conforme a ISO/IEC 135818-6 e profilo UK DTT (Solo UK)
- Gamma di frequenza: 474-850 MHz per i modelli per il Regno Unito

II. VIDEO

- H.264 (MPEG-4 parte 10) livello principale e profilo alto 4.1/MPEG-2 MP@HL decoder video
- Display HD multi-formato (1080i, 720p, 576p)
- -uscita analogica CVBS . (nei canali HD, questa opzione non è disponibile)

III. AUDIO

- -MPEG-1 layer I/II, MPEG-2 layer II, AAC, HEAAC, AC3, E-AC3
- Frequenze di campionamento supportate: 32, 44,1 e 48 kHz

Ricezione digitale (DVB-C)

Standard di trasmissione :

DVB-C, MPEG2, DVB-C, MPEG4

i. DEMODULAZIONE

- Symbol rate: da 4.0 Msymbols/s a 7.2 Msymbols/s
- Modulazione: 16-QAM , 32-QAM ,64-QAM, 128-QAM and 256-QAM

ii. VIDEO

- Tutti i formati MPEG2 MP@ML, con conversione superiore e filtraggio in CCIR601
- Uscite CVBS analogiche.

iii. AUDIO

- MPEG1 Layer 1 e 2 modalità
- Frequenze di campionamento supportate: 32, 44,1 e 48 kHz

Garantie fabricant CH

Nous vous remercions pour l'achat de ce produit de haute qualité et souhaitons qu'il vous donne entière satisfaction. Des contrôles stricts de la production nous permettent d'assurer la qualité exceptionnelle de nos appareils. Si vous avez malgré tout une réclamation, votre appareil bénéficie d'une garantie pour une durée de

2 ans

à compter de la date d'achat et sous les conditions suivantes :

1. Cette garantie ne modifie en rien les droits de garantie légaux. Ces droits ne sont donc pas limités par la garantie que nous vous accordons en tant que fabricant.
2. La garantie est valable uniquement pour un usage privé de l'appareil, sur le territoire de la Suisse
3. La durée de garantie est de 2 ans à compter de la date d'achat.
4. Pendant la période de garantie, nos prestations de garantie comprennent soit la réparation de l'appareil, soit le remplacement de l'appareil par un appareil de même qualité. Elles comprennent également les coûts de travail ainsi que les frais de matériaux et de transport de l'appareil sur le territoire de la Suisse.
5. En cas de réclamation, veuillez contacter notre service après-vente au numéro suivant :



Nous vous recommandons de conserver l'emballage d'origine afin de protéger l'appareil pendant le transport. Nous vous conseillons de joindre une brève description de votre réclamation afin de nous aider à assurer une réparation et un retour rapide de l'appareil. Il est préférable dans tous les cas d'appeler auparavant notre service d'assistance téléphonique. La preuve d'achat de l'appareil est indispensable. Il vous suffit pour cela de joindre le bon de caisse original avec l'appareil. La garantie ne s'applique pas en cas d'absence de preuve d'achat. Si vous nous envoyez un appareil sans preuve d'achat, vous recevrez un devis pour la réparation. Si vous décidez de ne pas faire effectuer la réparation, nous vous renverrons l'appareil et vous facturerons un prix forfaitaire pour le transport et l'élaboration du devis.

Document important ! A conserver pendant 2 ans avec le bon d'achat.

6. Les pièces remplacées restent dans notre centre de service après-vente. Leur destruction est soumise à notre appréciation.
7. La garantie expire si l'appareil a été ouvert par vous-même ou par un tiers non autorisé et/ou si l'appareil a été modifié.
8. La garantie est exclue dans les cas suivants :
 - utilisation non conforme
 - dommages mécaniques extérieurs
 - dommages subis pendant le transport
 - usure
 - erreur d'utilisation
 - utilisation dans un environnement humide ou à l'extérieur
 - dommages subis suite à des influences extrêmes (dégât d'eau, foudre, surtension)
 - utilisation trop intensive, en particulier lorsque l'appareil n'est pas utilisé à des fins privées
 - non respect de la notice d'utilisation
 - absence de défaut technique
 - en cas de défauts de pixels tolérés par la norme ISO 13406-2 (classe II de défauts de pixels)
9. La garantie exclut toute autre responsabilité de notre part, en particulier pour les dommages qui ne concernent pas directement l'appareil ou qui sont survenus entre la panne de l'appareil et sa réparation (par exemple coûts d'infrastucture, de manutention etc.). Cependant, ceci ne limite ou n'exclut pas notre responsabilité légale, conformément à la loi sur la responsabilité des produits.
10. Nos interventions au titre de la garantie ne prolongent pas la durée de garantie de 2 ans à partir de la date d'achat, ni pour l'appareil, ni pour les pièces qui ont éventuellement été remplacées.
11. Afin de valider votre demande et d'assurer un traitement en temps et à lieu de celle-ci, veuillez toujours nous envoyer le contenu du paquet dans son intégralité, accessoires y compris. (par ex. télécommande, supports, crochets muraux, câbles A/V, etc.)

Nous vous souhaitons un bon divertissement avec votre nouvel appareil !

"This warranty card is only valid in Switzerland."

"Deze garantietaart is enkel beschikbaar in Zwitserland."

"Questa scheda di garanzia è valida solo in Svizzera".

"Cette garantie est valable seulement en Suisse."

"El certificado de garantía sólo es válido en Suiza."

"Dieses Garantiezertifikat ist nur für die Schweiz gültig."

"Bu garanti kartı sadece İsviçre'de geçerlidir."

WAR_Mi_2007_2_FR

Document important ! A conserver pendant 2 ans avec le bon d'achat.

Garanzia del produttore CH

Ci congratuliamo per la Vostra decisione di acquistare un prodotto della nostra casa e Vi auguriamo il massimo del divertimento con questo prodotto di altissima qualità. I nostri severi controlli di produzione garantiscono la massima qualità dei nostri apparecchi. Se ciononostante doveste presentare un reclamo legittimo, assicuriamo una garanzia della durata di

2 anni

a partire dalla data di acquisto e conformemente alle seguenti condizioni:

1. Questa garanzia non va a modificare quanto previsto per legge riguardo i diritti di garanzia dell'utente nei confronti del venditore dell'apparecchio. La garanzia del produttore da noi accordata non limita questi diritti.
2. La nostra garanzia ha valore solo per l'uso privato dell'apparecchio e si limita al territorio della Svizzera.
3. La durata della garanzia è di 2 anni a partire dalla data d'acquisto.
4. Per tutta la durata della garanzia le nostre prestazioni di garanzia comprendono, a nostra discrezione, la riparazione dell'apparecchio o la sostituzione con un apparecchio di ugual valore, le nostre tariffe lavorative, i costi del materiale e le spese di trasporto dell'apparecchio all'interno della Svizzera.
5. Per far valere il proprio reclamo, mettersi in contatto con il seguente numero del servizio di assistenza:



Si consiglia di conservare l'imballaggio originale al fine di poter trasportare in modo sicuro l'apparecchio nell'evenienza che venga presentato un reclamo legittimo. Descrivendoci brevemente in che cosa consiste il Vostro reclamo ci permettete di riparare e di restituire l'apparecchio in tempi brevi. Si consiglia di chiamare la nostra hotline.

6. Sarà richiesta la ricevuta d'acquisto. A tale scopo è sufficiente allegare all'apparecchio l'originale dello scontrino fiscale. Senza la ricevuta d'acquisto, pur troppo, non possiamo fornire alcuna prestazione di garanzia gratuita. Per eventuali apparecchi non provvisti di ricevuta d'acquisto provvederemo a fornire un preventivo per la riparazione. Qualora il cliente decidesse di non far riparare l'apparecchio, questo verrà restituito insieme alla richiesta di una somma forfetaria per i costi del trasporto e dell'elaborazione del preventivo.

Documento importante! Da conservare con la ricevuta di acquisto per 2 anni.

7. I pezzi sostituiti restano presso il nostro centro di assistenza e saranno distrutti a nostra discrezione.
8. La garanzia perde di validità se l'apparecchio viene aperto dal cliente o da terzi non autorizzati e/o se vengono apportate modifiche.

9. Non sussiste alcun diritto di garanzia nel caso di:
 - utilizzo dell'apparecchio non conforme all'uso previsto
 - danneggiamento dell'apparecchio dovuto ad azione meccanica esterna
 - danneggiamento dovuto al trasporto
 - usura
 - errori di comando dell'apparecchio
 - installazione dell'apparecchio in locali umidi o all'aperto
 - danni dovuti a cause di forza maggiore, acqua, fulmini, sovratensione
 - utilizzo eccessivo, in particolare in caso di utilizzo diverso da quello privato
 - inosservanza delle istruzioni per l'uso
 - assenza di difetti tecnici dell'apparecchio.
 - per gli errori di pixel che sono compresi nelle tolleranze stabilite dalla norma ISO 13406-2 . (Classe II)

10. La garanzia non prevede alcuna responsabilità da parte nostra che vada oltre allo specificato. In particolare la garanzia non prevede alcuna responsabilità per danni che non si sono verificati direttamente sull'apparecchio o che, a causa del guasto dell'apparecchio, si verificano fino al momento della riparazione (ad es. costi di trasporto, costi di maneggio ecc.). Ciò non limita o non esclude la nostra responsabilità giuridica, in particolare quella prevista secondo la legge sulla responsabilità del prodotto.
11. Le prestazioni di garanzia da noi prestate non prolungano il periodo di validità della garanzia, pari a 2 anni a partire dalla data d'acquisto, anche nell'eventualità che siano stati sostituiti dei componenti.
12. Per venire incontro alle Vostre esigenze e per garantire un'elaborazione rapida, Vi preghiamo di inviarci sempre l'intero contenuto della confezione inclusi tutti gli accessori. (Ad es. telecomando, supporti, supporti da parete, cavo A/V ecc.)

Buon divertimento con il Vostro nuovo apparecchio!

"This warranty card is only valid in Switzerland."

"Deze garantietaart is enkel beschikbaar in Zwitserland."

"Questa scheda di garanzia è valida solo in Svizzera".

"Cette garantie est valable seulement en Suisse."

"El certificado de garantía sólo es válido en Suiza."

"Dieses Garantiezertifikat ist nur für die Schweiz gültig."

"Bu garanti kartı sadece İsviçre'de geçerlidir."

WAR_Mi_2007_2_IT

Documento importante! Da conservare con la ricevuta di acquisto per 2 anni.



50218698