

SAMSUNG

TELEVISORE-PDP (PLASMA DISPLAIY PANEL)

Istruzioni per l'uso

Prima di utilizzare l'unità,
leggere attentamente questo manuale e conservarlo
per eventuali consultazioni future.

MENU A SCHERMO
IMMAGINE NELL'IMMAGINE (PIP)
MODALITÀ POTENZIAMENTO DEL COLORE
MY COLOUR CONTROL
TELETEXT (OPZIONE)
SRS  **SRS TRUSURROUNDXT**
DNIe™ **Digital Natural Image engine**

Questa è una apparecchiatura digitale di Classe B.

Registra il tuo prodotto su
www.samsung.com/global/register

Istruzioni per l'utente

◆ **Effetto di memorizzazione dell'immagine sullo schermo**

Non visualizzare un'immagine fissa (p. es un videogioco oppure quando si attacca un PC a questo PDP) sul monitor al plasma per più di 2 ore poiché ciò può provocare un effetto di memorizzazione dell'immagine sullo schermo. Questa memorizzazione dell'immagine è nota anche come "bruciatura dello schermo". Per evitare questo effetto, ridurre il livello di luminosità e contrasto dello schermo quando si visualizza un'immagine fissa.

◆ **Altezza**

Il PDP funziona normalmente entro i 2000 m di altitudine. Non installarlo né utilizzarlo oltre questa altitudine poiché potrebbero verificarsi anomalie funzionali.

◆ **Calore sulla parte superiore del televisore PDP**

La parte superiore di questo prodotto può raggiungere temperature relativamente elevate dopo un lungo periodo d'uso, in quanto il calore generato dal pannello si disperde attraverso l'apertura praticata nella parte superiore.

Tale riscaldamento deve essere considerato normale e non implica alcun difetto o malfunzionamento del prodotto. Tuttavia occorre evitare che i bambini tocchino la parte superiore del prodotto.

◆ **Il prodotto emette un crepitio.**

Il prodotto può emettere un crepitio quando si contrae o si espande per effetto di una variazione della temperatura o dell'umidità ambientale. Tale fenomeno deve essere considerato normale e non costituisce un difetto del prodotto.

◆ **Difetti delle celle**

Il pannello del PDP è costituito da un numero di pixel compreso tra 1.230.000 (definizione standard) e 3.150.000 (alta definizione) ed è frutto di una sofisticata tecnologia. Tuttavia sullo schermo possono essere presenti alcuni pixel luminosi o scuri. La presenza di questi pixel non ha alcuna influenza sulle prestazioni del prodotto.

◆ **Non utilizzare il televisore a temperature inferiori a 5°C**

◆ **Un'immagine fissa visualizzata per un tempo eccessivo può danneggiare in modo permanente il pannello del PDP.**



Se si utilizza a lungo il televisore PDP con visualizzazione in formato 4:3, nella parte sinistra, destra e centrale dello schermo potrebbero restare visualizzate le tracce dei bordi. Tale fenomeno è provocato dalla differenza di emissione luminosa sullo schermo.

Un effetto simile può essere causato dalla riproduzione di un DVD o dall'uso di una consolle per videogiochi.

I danni provocati dal suddetto fenomeno non sono coperti dalla garanzia.

◆ **Immagine residua sullo schermo.**

La visualizzazione di immagini fisse generate da videogiochi o da un PC per un periodo di tempo relativamente lungo può produrre immagini residue parziali.

Per evitare questo problema, ridurre la 'luminosità' e il 'contrasto' mentre si visualizzano le immagini fisse.

◆ **Garanzia**

- La garanzia non copre i danni provocati dall'effetto di memorizzazione dell'immagine.
- I difetti dovuti alla "bruciatura dello schermo" non sono coperti dalla garanzia.

◆ **Installazione**

Contattare un centro assistenza autorizzato quando si installa l'unità in un luogo in cui sono presenti grandi quantità di polvere, temperature alte o basse, elevata umidità, sostanze chimiche o nel caso in cui il dispositivo sia in funzione continuamente, come negli aeroporti, nelle stazioni ferroviarie ecc.. La mancata osservanza di questa precauzione può causare gravi danni all'unità.

Controllo dei componenti



Istruzioni per l'uso

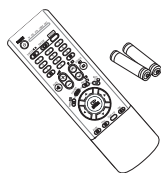

Telecomando/
Batterie AAA

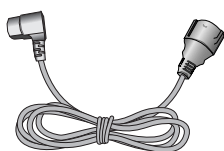

Cavo di alimentazione

Articoli venduti separatamente

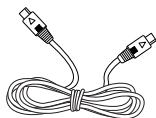

Cavo S-VIDEO



Cavo HDMI

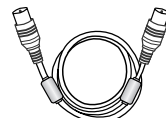

Cavo dell'antenna

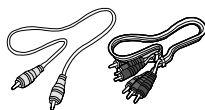

Cavi componenti
(RCA)

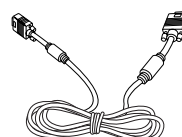

Cavo PC

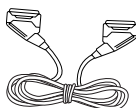

Cavo SCART

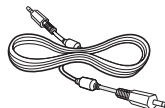

Cavo audio PC

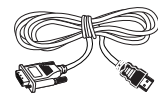

Cavo HDMI/DVI

Sommario

◆ INTRODUZIONE	
■ Istruzioni per l'utente	2
◆ COLLEGAMENTO E PREPARAZIONE DELLO SCHERMO	
■ Pannelli di controllo	6
■ Telecomando a infrarossi	8
■ Inserimento delle batterie nel telecomando.....	9
■ Montaggio della base del supporto.....	9
■ Installazione dello schermo sul supporto a parete	10
■ Collegamento a un'antenna o a una rete televisiva via cavo	12
■ Collegamento di un ricevitore satellitare o di un decoder.....	12
■ Accensione e spegnimento del televisore	13
■ Uso del telecomando.....	14
■ Funzione Plug & Play	15
■ Scelta della lingua	16
◆ IMPOSTAZIONE DEI CANALI	
■ Memorizzazione automatica dei canali.....	17
■ Memorizzazione manuale dei canali	18
■ Esclusione dei canali non desiderati	20
■ Ordinamento dei canali memorizzati	21
■ Assegnazione dei nomi ai canali	22
■ Blocco dei canali.....	23
■ Uso della funzione LNA (Low Noise Amplifier).....	24
■ Sintonia fine per la ricezione dei canali	25
◆ USO DEL MONITOR	
■ Visualizzazione delle informazioni.....	26
■ Modifica dello standard dell'immagine.....	26
■ Personalizzazione delle impostazioni dell'immagine.....	27
■ Impostazione dell'immagine (Modalità PC)	28
■ Selezione delle dimensioni dell'immagine	30
■ Visualizzazione della demo DNLe	31
■ Fermo immagine corrente	31
■ Impostazione di Controllo colore (Contr facile).....	32
■ Impostazione di Controllo colore (Contr particol)	33
■ Impostazione della Pagina blu.....	34
■ Usare l'opzione Debol. Colore	35
■ Utilizzo della funzione Energy Saving (Risparmio energia).....	36
■ Visualizzazione dell'immagine nell'immagine (PIP).....	37
■ Utilizzo della funzione Digital NR (Digital Noise Reduction).....	40
■ Prevenzione della "bruciatura dello schermo"	41
■ Riduzione degli effetti di bruciatura dello schermo	42
■ Modifica dello standard dell'audio	43

Sommario (continua)

◆ USO DELLO SCHERMO (continua)	
■ Personalizzazione delle impostazioni dell'audio.....	44
■ Regolazione automatica del volume.....	44
■ Impostazione di TruSurround XT.....	45
■ Selezione della funzione Muto Interno	46
■ Impostazione della melodia	46
■ Selezione della modalità Audio (in base al modello)	47
■ Impostazione e visualizzazione dell'ora corrente	48
■ Impostazione del timer	49
■ Accensione e spegnimento automatici del televisore.....	50
■ Visualizzazione di una fonte di segnale esterno.....	52
■ Ridirezionamento di un ingresso all'uscita esterna	53
◆ USO DELLA FUNZIONE TELETEXT	
■ Funzione Teletext.....	54
■ Visualizzazione delle informazioni Teletext.....	55
■ Selezione delle opzioni di visualizzazione.....	56
■ Selezione di una pagina Teletext	57
◆ ALTRE INFORMAZIONI SUI COLLEGAMENTI	
■ Collegamento a ingressi/uscite esterni.....	58
■ Collegamento all'uscita AV	59
■ Collegamento all'ingresso RCA.....	60
■ Collegamento all'ingresso S-Video.....	60
■ Collegamento all'ingresso Comp.....	61
■ Collegamento all'ingresso PC	61
■ Collegamento a un ingresso HDMI.....	62
■ Collegamento a un HDMI/DVI compatibile	62
■ Collegamento e utilizzo del sistema Home Theater	63
■ Impostazione del software del PC (solo Windows)	64
■ Modalità Connessioni (PC).....	65
◆ CONSIGLI PER L'USO	
■ Programmazione del telecomando per l'uso di altri componenti.....	66
- Codici del telecomando del videoregistratore	67
- Codici del telecomando del sistema televisivo ad antenna centralizzata (CATV)	67
- Codici del telecomando del DVD.....	67
■ Risoluzione dei problemi: Prima di rivolgersi al personale di assistenza	68
■ Schema blocco video	69
■ Schema blocco audio	70

Simboli



Premere



Importante



Nota

Pannelli di controllo

- La configurazione effettiva del televisore può variare a seconda del modello.

Pannello frontale

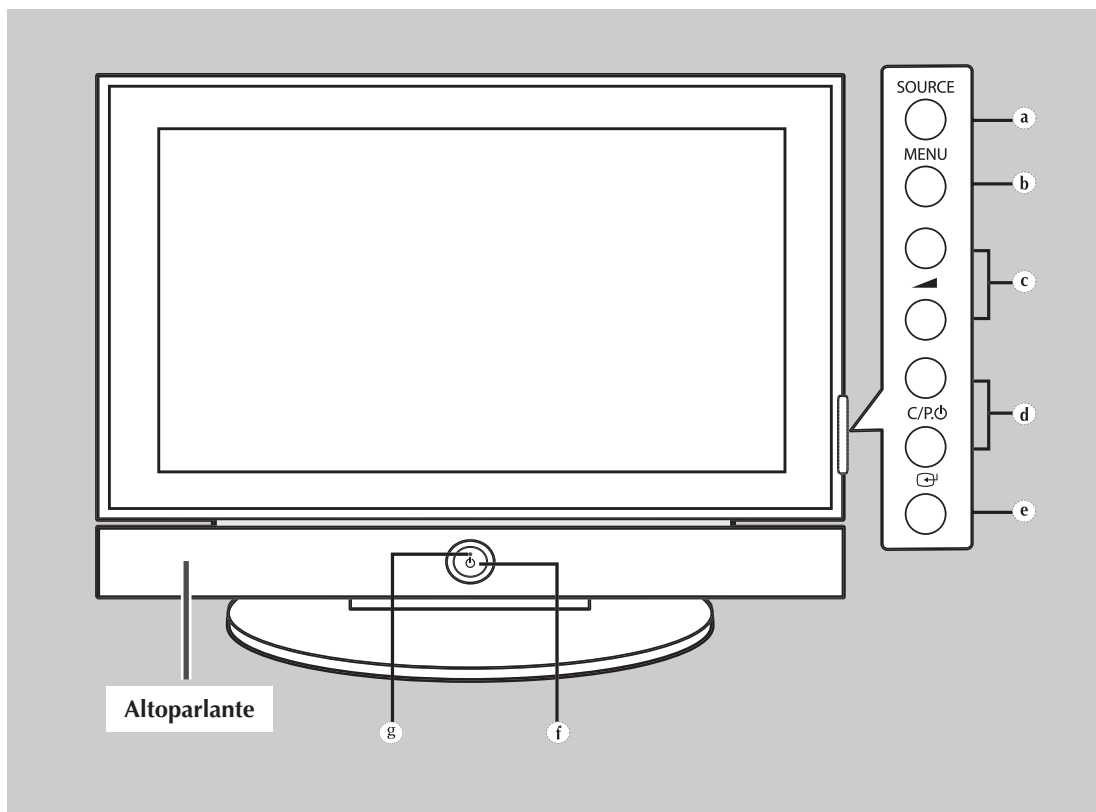

- a) Tasto SOURCE**
Selezionare la sorgente di ingresso esterna.
- b) Tasto MENU**
Visualizzare il menu a video.
- c) Tasti ▲**
Regolare il volume di ascolto.
- d) Tasti C/P.⏻**
Selezionare i canali.
- e) Tasto ⏻ (ENTER)**
Conferma scelta (Memorizza o Conferma).
- f) Tasto ⏻ (POWER)**
Premere per accendere e spegnere il PDP.
- Indicatore di alimentazione**
- Spegnimento: Blu
- Accensione: No
- g) Sensore telecomando**
Puntare il telecomando in direzione di questo punto sul televisore.
- ◆ In base al modello, è possibile premere i tasti **C/P.⏻** per accendere il televisore quando si trova in modalità standby.
◆ I tasti ▲ e **C/P.⏻** hanno la stessa funzione dei tasti ▲/▼/◀/▶ sul telecomando.
◆ Se il telecomando non funziona o è andato perduto, è possibile utilizzare i controlli sul pannello del televisore.

Pannelli di controllo (continua)

- La configurazione effettiva del televisore può variare a seconda del modello.

Pannello posteriore

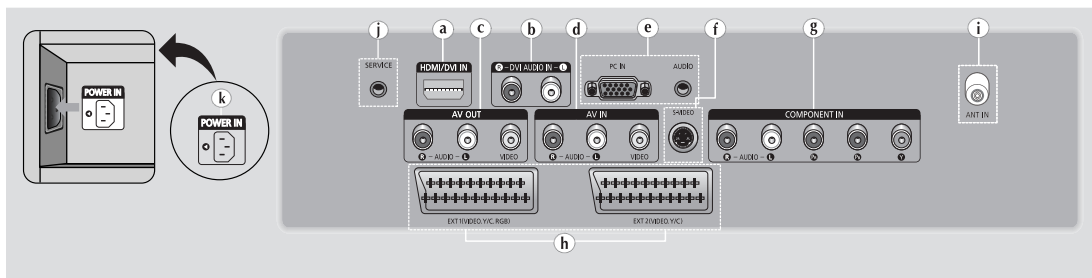

- a) HDMI/DVI IN**
Collegare al jack HDMI di un dispositivo predisposto per tale uscita. Questi ingressi possono inoltre essere utilizzati come collegamento DVI con ingressi audio analogici separati. È necessario disporre di un cavo HDMI/DVI opzionale per effettuare questo collegamento.
Quando si usa l'adattatore HDMI/DVI opzionale, gli ingressi audio analogici DVI sul televisore permettono di ricevere il canale audio sinistro e destro dal dispositivo DVI. (Non compatibile con PC)
- b) DVI AUDIO IN L/R**
Uscite audio DVI per dispositivi esterni.
- c) AV OUT (VIDEO / AUDIO L/R)**
Uscite per dispositivi esterni.
- d) AV IN (VIDEO / AUDIO L/R)**
Ingressi video e audio per dispositivi esterni quali videocamere o videoregistratori.
- e) PC IN / AUDIO**
Collegare ai jack video e audio del PC.
- f) S-VIDEO**
Ingresso video per dispositivi esterni con uscita S-Video, quali camcorder o videoregistratori.
- g) COMPONENT IN**
Ingressi video (Y/Pb/PPr) e audio (L-AUDIO-R) per segnale composito.
- h) EXT 1, EXT 2**
Ingressi o uscite per dispositivi esterni, come videoregistratori, DVD, periferiche di gioco o lettori di dischi video.
- i) ANT IN (75Ω)**
75Ω Connettore coassiale per antenna/rete via cavo.
- j) SERVICE**
Connettore solo per assistenza.
- k) POWER IN**
Collegare il cavo di alimentazione fornito.

- Per ulteriori dettagli sui collegamenti, vedere le pagine 58 ~ 63.
- Ogni volta che si collega un sistema audio o video al televisore, assicurarsi che tutti gli elementi siano spenti. Per istruzioni dettagliate sul collegamento e le precauzioni per la sicurezza, consultare la documentazione allegata all'apparecchio.

Telecomando a infrarossi

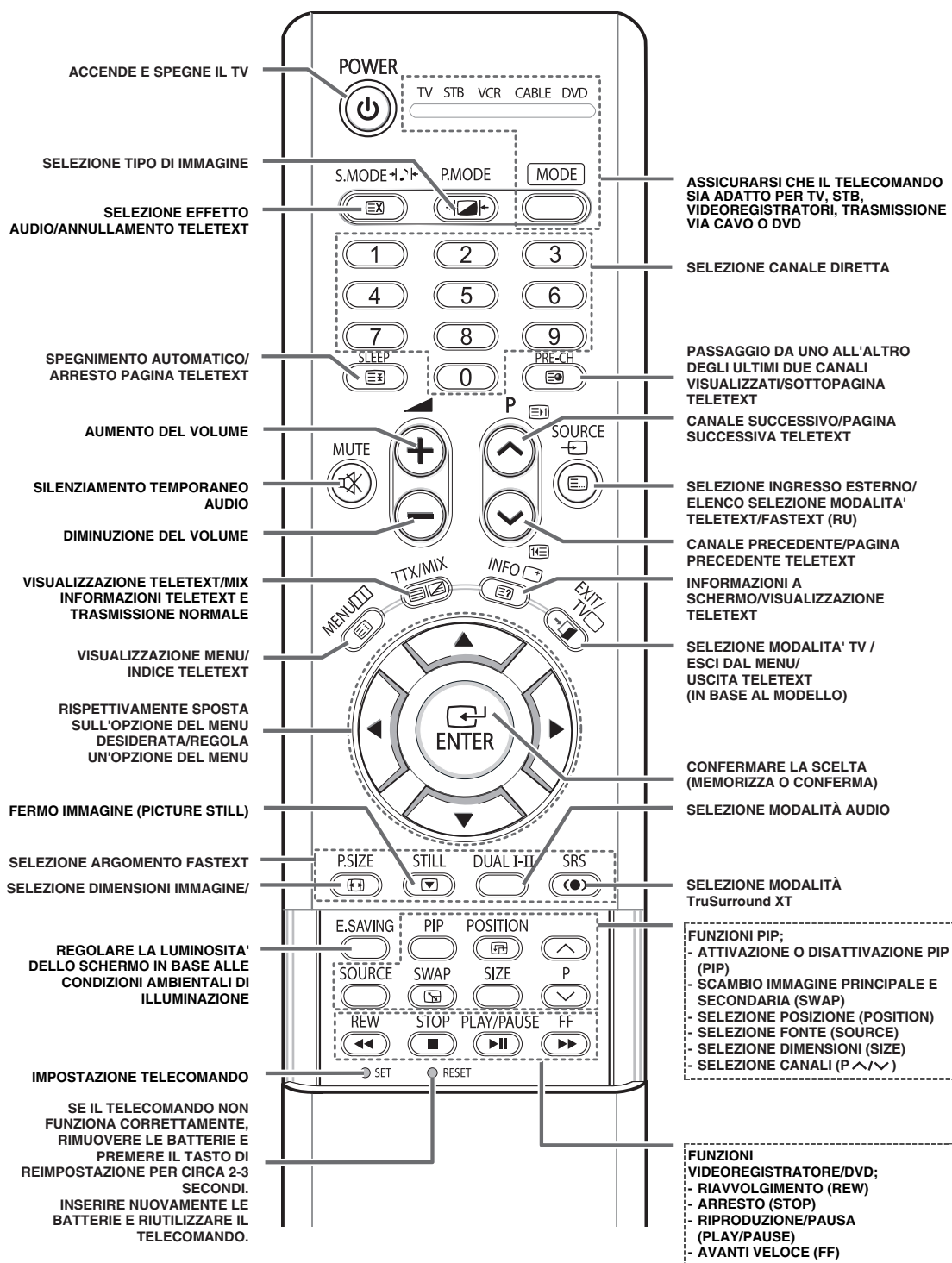

➤ Le prestazioni del telecomando possono essere influenzate dalla troppa luce.

Inserimento delle batterie nel telecomando

È necessario inserire o sostituire le batterie nel telecomando quando:

- ◆ *Si acquista il televisore*
- ◆ *Si nota che il telecomando non funziona correttamente*

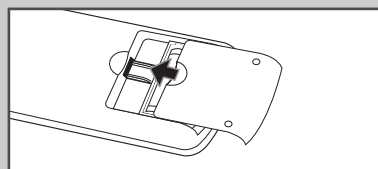
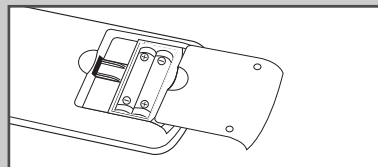
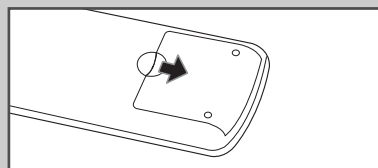

- 1 Rimuovere il coperchio sul retro del telecomando premendo il simbolo (▼) verso il basso, quindi tirare con decisione per estrarlo.
- 2 Inserire due batterie da 1.5 V di tipo R03, UM4, "AAA" o equivalente, rispettando le polarità:
 - ◆ - sulla batteria in corrispondenza del - sul telecomando
 - ◆ + sulla batteria in corrispondenza del + sul telecomando
- 3 Rimettere il coperchio allineandolo alla base del telecomando e premerlo in posizione.
 - Non utilizzare insieme batterie di tipo diverso, per esempio batterie alcaline e al manganese.

Montaggio della base del supporto

- 1 Assemblare il monitor al supporto e fissarlo saldamente utilizzando le 4 viti in dotazione.

- Per spostare il PDP utilizzare due o più persone. Non lasciare mai il PDP sul pavimento poiché lo schermo potrebbe danneggiarsi. Conservare il PDP sempre in posizione verticale.

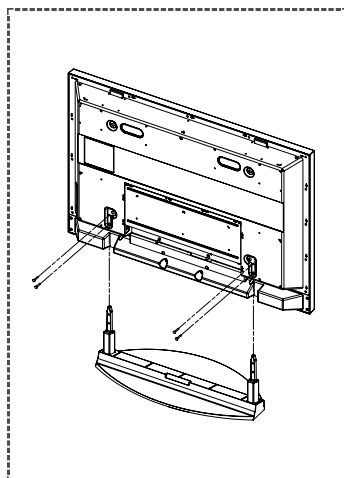

Installazione dello schermo sul supporto a parete

- Fare riferimento alla guida di installazione corretta a seconda del modello di staffa per il montaggio a parete di cui si dispone.

Note di installazione

- ◆ Contattare un tecnico per eseguire l'installazione della staffa a parete.
- ◆ Samsung Electronics non è responsabile per danni al prodotto o lesioni personali qualora l'installazione sia stata eseguita direttamente dall'acquirente del prodotto.
- ◆ Questo prodotto è adatto all'installazione su pareti in cemento. Il prodotto può risultare instabile se installato su pareti in gesso o legno.

Componenti

- ◆ Utilizzare solo i componenti e gli accessori forniti insieme al prodotto.

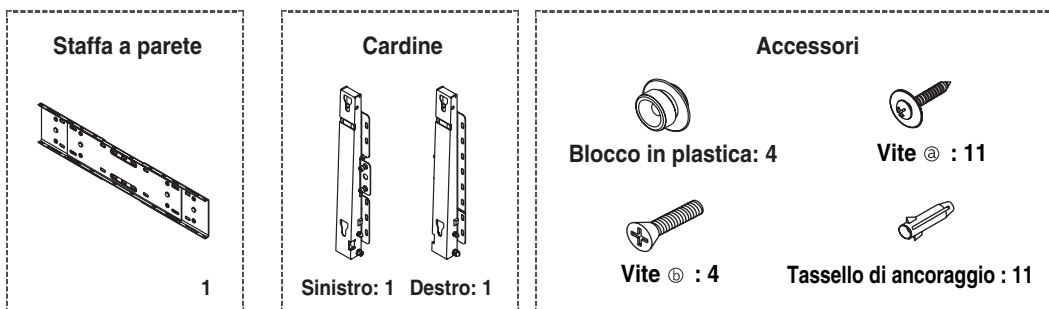

Gruppo staffa a parete

- 1** Inserire e serrare la vite prigioniera nella direzione indicata dalla freccia. Una volta avvitata, montare la staffa sulla parete.

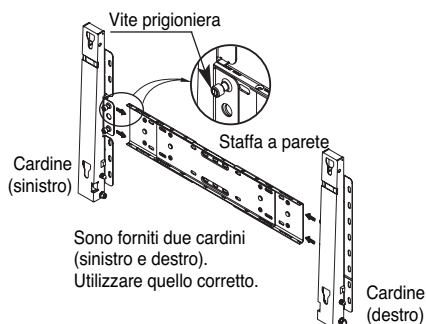

- 2** Prima di perforare la parete, controllare che la distanza tra i due fori di bloccaggio sul retro del prodotto sia corretta. Se la distanza è troppo corta o lunga, svitare tutte o alcune delle 4 viti serrate in precedenza sulla staffa a parete per regolarla.

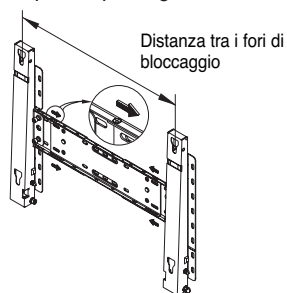

- 3** Verificare lo schema di installazione e contrassegnare i punti dove effettuare i fori sulla parete. Usare una punta da 5 mm per effettuare perforazioni più profonde di 35 mm. Fissare un sistema di ancoraggio in corrispondenza di ciascun foro. Allineare le staffe e i fori dei cardini ai corrispondenti fori di ancoraggio, quindi inserire e serrare le 11 viti fornite Ⓞ.

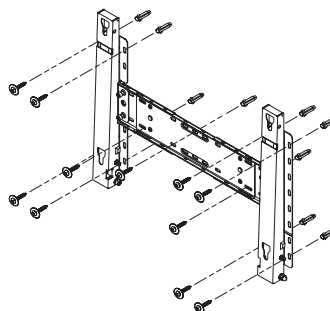

Installazione dello schermo sul supporto a parete (continua)

Per installare il prodotto sulla staffa a parete

- ◆ La forma del prodotto può variare in base al modello. (Il blocco in plastica e le viti sono uguali)

1 Rimuovere le 4 viti sul retro del prodotto.

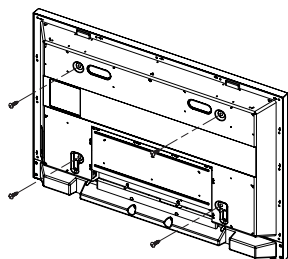

2 Inserire la vite ⑥ nel blocco in plastica. (Vedere la figura sottostante)

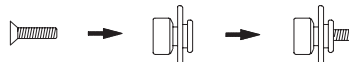

- ◆ Montare il prodotto sulla staffa a parete e assicurarsi che sia adeguatamente fissato ai blocchi in plastica sinistro e destro.
- ◆ Fare attenzione quando si installa il prodotto sulla staffa poiché le dita possono rimanere intrappolate nei fori.
- ◆ Assicurarsi che la staffa sia saldamente fissata alla parete; in caso contrario, il prodotto può risultare instabile al termine dell'installazione.

3 Fissare le 4 viti come indicato nel punto 2 (blocco in plastica + vite ⑥) nei fori sul retro del prodotto.

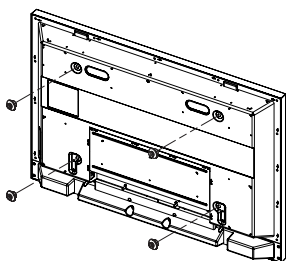

4 Rimuovere il perno di sicurezza ③ e inserire i 4 supporti del prodotto nei corrispondenti fori della staffa ①. Quindi, posizionare il prodotto ② in modo che sia saldamente fissato alla staffa. Assicurarsi di reinserire e serrare il perno di sicurezza ③ per sostenere saldamente il prodotto sulla staffa.

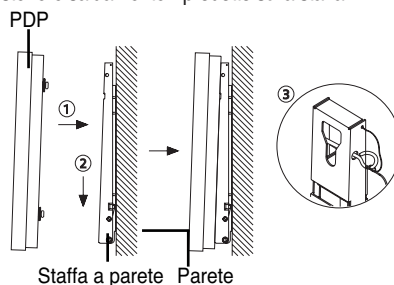

Regolazione dell'angolazione della staffa a parete

- Regolare l'angolazione della staffa a -2° prima di montarla a parete.

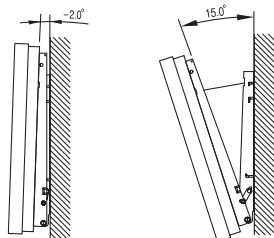

1 Fissare il prodotto alla staffa a parete.

2 Tenere il prodotto prendendolo al centro in alto e tirarlo in avanti (nella direzione indicata dalla freccia) per regolarne l'angolazione. (Vedere la figura a destra)

3 E' possibile regolare l'angolazione della staffa tra -2° e 15° .

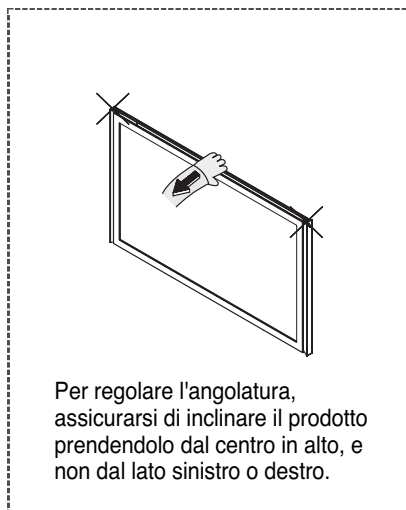

Per regolare l'angolazione, assicurarsi di inclinare il prodotto prendendolo dal centro in alto, e non dal lato sinistro o destro.

Collegamento a un'antenna o a una rete televisiva via cavo

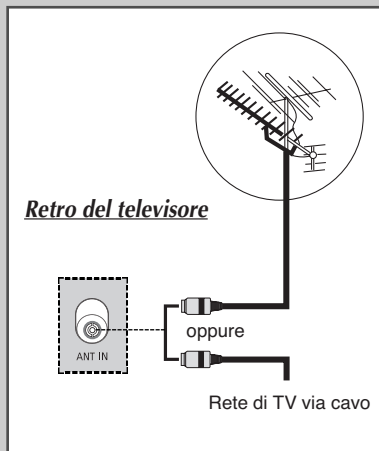

Per vedere correttamente i canali televisivi, l'apparecchio deve ricevere un segnale da una delle seguenti fonti:

- ◆ Un'antenna all'esterno
- ◆ Una rete televisiva via cavo
- ◆ Una rete satellitare

- 1 In questi casi, collegare il cavo d'ingresso dell'antenna o di rete al jack ANT IN sul retro del televisore.
- 2 Se si utilizza un'antenna interna, può essere necessario ruotarla durante la sintonizzazione del televisore fino a ottenere un'immagine nitida e chiara.
Per ulteriori dettagli, vedere:
 - ◆ "Memorizzazione automatica dei canali" a pagina 17
 - ◆ "Memorizzazione manuale dei canali" a pagina 18

- Quando si installa o si reinstalla il PDP, assicurarsi di utilizzare il cavo coassiale dell'antenna fornito. Se si connette il dispositivo utilizzando un cavo coassiale diverso, potrebbero manifestarsi disturbi o interferenze sull'immagine dello schermo. (Non utilizzare altri tipi di cavo per uso generico. Utilizzare il cavo 3M/5M/7M fornito da Samsung.)

Collegamento di un ricevitore satellitare o di un decoder

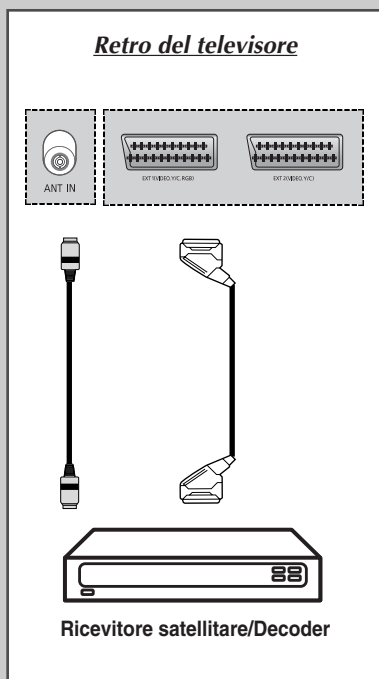

Per guardare i programmi televisivi trasmessi tramite una rete satellitare, è necessario collegare un ricevitore satellitare al retro del televisore. Per decodificare un segnale di trasmissione codificato, è necessario collegare un decoder al retro del televisore.

Se si usa un cavo SCART

Collegare il cavo SCART del ricevitore (o decoder) a uno dei connettori SCART sul retro del televisore.

Se si usa un cavo coassiale

Collegare un cavo coassiale alla:

- ◆ Presa di uscita del ricevitore (o decoder).
- ◆ Presa di ingresso dell'antenna del televisore.

- Se si desidera collegare sia un ricevitore satellitare (o decoder) che un videoregistratore, si deve collegare:
- ◆ Il ricevitore (o decoder) al videoregistratore
 - ◆ Il videoregistratore al televisore

Altrimenti, collegare il ricevitore (o decoder) direttamente al televisore.

Accensione e spegnimento del televisore

La spina di alimentazione è collegata al pannello posteriore del televisore.

- 1 Inserire la spina in una presa appropriata.

Risultato: L'indicatore di standby sul pannello anteriore del televisore si accende.

- La tensione di corrente è indicata sul retro del televisore e la frequenza è 50 o 60Hz.

- 2 Premere il tasto di accensione sul pannello anteriore del televisore (o **POWER** (⏻) sul telecomando) per accendere l'apparecchio.

Risultato: All'accensione, l'ultimo canale che si stava guardando prima di spegnere il televisore verrà risSelectedionato automaticamente.

- Se il televisore è spento quando viene premuto il tasto **POWER** (⏻), premere il tasto **MODE** per verificare se è stata scelta la modalità "TV".
- Se non è ancora stato memorizzato alcun canale, non comparirà alcuna immagine chiara. Fare riferimento alle sezioni "Memorizzazione automatica dei canali" a pagina 17 o "Memorizzazione manuale dei canali" a pagina 18.

- 3 Per spegnere il televisore, premere nuovamente il tasto di accensione.

Pannello frontale

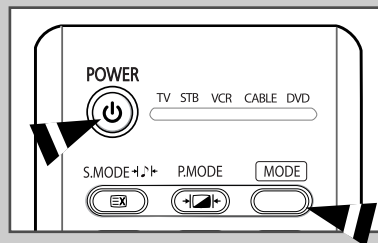
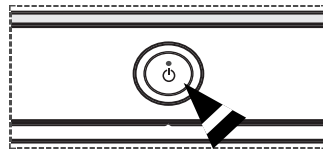

Uso del telecomando

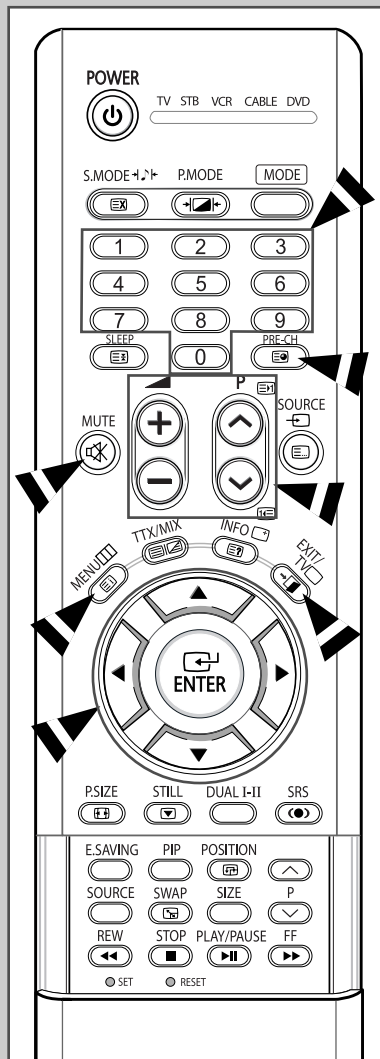

Il telecomando viene usato principalmente per:

- ◆ Cambiare canale e regolare il volume
- ◆ Impostare il televisore utilizzando il sistema di menu a schermo

La tabella che segue presenta i tasti maggiormente usati e le relative funzioni.

Tasto	Funzione di visualizzazione	Funzione Menu
	Usato per visualizzare il canale successivo memorizzato.	-
	Usato per visualizzare il canale precedente memorizzato.	-
Da a	Usati per visualizzare i relativi canali.	
	➤ Per i canali a due cifre, premere la seconda cifra immediatamente dopo la prima. In caso contrario, viene visualizzato un canale a una sola cifra.	
	Usato per aumentare il volume.	
	Usato per diminuire il volume.	
MUTE 	Usato per disattivare temporaneamente l'audio.	
	➤ Per riattivare l'audio, premere nuovamente questo tasto oppure i tasti o .	
MENU 	Usato per visualizzare il sistema di menu a schermo.	Usato per tornare al menu precedente o alla visualizzazione normale.
	-	Usato per: ◆ visualizzare un sottomenu contenente le selezioni per l'opzione del menu corrente ◆ aumentare/ridurre il valore di un'opzione del menu
	-	Usato per confermare la scelta.
EXIT/TV 	-	Usato per uscire dal sistema di menu e tornare direttamente alla visualizzazione normale.
PRE-CH	Premere il tasto PRE-CH . Il televisore passa all'ultimo canale visualizzato. Per passare velocemente tra due canali distanti, sintonizzarsi su un canale e utilizzare i tasti numerici per selezionare il secondo canale. In seguito utilizzare il tasto PRE-CH per passare velocemente da un canale all'altro.	

Funzione Plug & Play

Quando si accende il televisore per la prima volta, diverse impostazioni di base vengono eseguite automaticamente e in sequenza. Sono disponibili le seguenti impostazioni.

- 1 Se il televisore è in modalità Standby, premere il tasto **POWER** (⏻) sul telecomando.

Risultato: compare il messaggio che indica di avviare la funzione Plug & Play.

- 2 Per avviare la funzione Plug & Play, premere il tasto **ENTER** (↵).

Risultato: viene visualizzato il menu **Lingua**.

- Anche se non si preme il tasto **ENTER** (↵), dopo alcuni secondi sullo schermo comparirà nuovamente il menu **Lingua**.

- 3 Selezionare la lingua desiderata premendo il tasto **▲** o **▼**. Premere il tasto **ENTER** (↵).

Risultato: sullo schermo viene suggerito di verificare il collegamento all'antenna.

- 4 Assicurarsi che il cavo dell'antenna sia collegato in modo corretto al televisore. Premere il tasto **ENTER** (↵).

Risultato: viene visualizzato il menu **Nazione**.

- 5 Selezionare la nazione o l'area desiderata premendo il tasto **▲** o **▼**. Premere il tasto **ENTER** (↵).

Risultato: sullo schermo compare il menu di selezione dei canali.

- 6 Per iniziare la memorizzazione dei canali, premere il tasto **ENTER** (↵).

Risultato: la ricerca termina automaticamente. I canali vengono memorizzati e ordinati nell'ordine in cui sono naturalmente posizionati in base alla loro frequenza (la minore frequenza per prima e la maggiore per ultima). Una volta terminato, sullo schermo compare il menu di impostazione dell'orario.

- Per interrompere la ricerca o ritornare alla visione normale, premere il tasto **MENU** (☰) o **ENTER** (↵).

- Per impostare l'orologio, premere il tasto **ENTER** (↵).

- 7 Per impostare l'ora e i minuti, premere il tasto **◀** o **▶**. Per impostarli premere il tasto **▲** o **▼**.

- È possibile impostare l'ora e i minuti premendo i tasti numerici del telecomando.

- 8 Le impostazioni sono ora complete e i canali memorizzati vengono attivati.

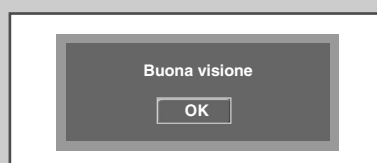

Funzione Plug & Play (continua)



Per attivare la funzione Plug & Play nel menu, seguire le istruzioni sotto riportate.

- 1 Premere il tasto **MENU** (□□□).
Risultato: viene visualizzato il menu principale.
- 2 Premere il tasto ▲ o ▼ per selezionare **Impostazione**.
Risultato: viene visualizzato il menu **Impostazione**.
- 3 Premere il tasto **ENTER** (↵).
- 4 Premere nuovamente il tasto **ENTER** (↵) per selezionare la funzione **Plug & Play**.
Risultato: Compare il messaggio che indica di avviare la funzione Plug & Play.
- 5 Per ulteriori dettagli sulle impostazioni, vedere la pagina precedente.

Scelta della lingua



Quando si utilizza il televisore per la prima volta, è necessario selezionare la lingua di visualizzazione dei menu e delle indicazioni.

- 1 Premere il tasto **MENU** (□□□).
Risultato: viene visualizzato il menu principale.
- 2 Premere il tasto ▲ o ▼ per selezionare **Impostazione**.
Risultato: viene visualizzato il menu **Impostazione**.
- 3 Premere il tasto **ENTER** (↵).
- 4 Premere il tasto ▲ o ▼ per selezionare **Lingua**.
Premere il tasto **ENTER** (↵).
Risultato: vengono elencate le lingue disponibili.
- 5 Selezionare la lingua desiderata premendo il tasto ▲ o ▼.
Premere il tasto **ENTER** (↵).



Memorizzazione automatica dei canali

Si può effettuare una ricerca dell'intervallo di frequenze disponibili (la disponibilità dipende dalla nazione). I numeri assegnati automaticamente ai programmi possono non corrispondere a quelli dei programmi reali o desiderati. È comunque possibile ordinare manualmente i numeri e cancellare i canali che non si desiderano vedere.

- 1 Premere il tasto **MENU** (□□□).

Risultato: viene visualizzato il menu principale.

- 2 Premere il tasto **▲** o **▼** per selezionare **Canale**.

Risultato: viene visualizzato il menu **Canale**.

- 3 Premere il tasto **ENTER** (↵).

Risultato: viene selezionato l'opzione **Nazione** selezionata.

- 4 Premere il tasto **ENTER** (↵).

Risultato: vengono elencate le nazioni disponibili.

- 5 Selezionare la **Nazione** premendo il tasto **▲** o **▼**.

➤ Se è stata selezionata l'opzione **Altro** ma non si desidera effettuare una ricerca nell'intervallo di frequenza PAL, memorizzare i canali manualmente ("Memorizzazione manuale dei canali" a pagina 18)

- 6 Premere il tasto **ENTER** (↵).

- 7 Premere il tasto **▲** o **▼** per selezionare **Memorizzazione automatica**. Premere il tasto **ENTER** (↵).

Risultato: viene visualizzato il menu **Memorizzazione automatica**.

- 8 Premere nuovamente il tasto **ENTER** (↵) per iniziare la ricerca.

Risultato: la ricerca termina automaticamente. I canali vengono ordinati e memorizzati nell'ordine che rispecchia la loro posizione nell'intervallo di frequenza (dal basso verso l'alto). Viene quindi visualizzato il programma selezionato all'origine.

➤ Per interrompere la ricerca, premere il tasto **MENU** (□□□) o **ENTER** (↵).

- 9 Quando i canali sono stati memorizzati, è possibile:
 - ◆ ordinarli nell'ordine preferito ("Ordinamento dei canali memorizzati" a pagina 21).
 - ◆ cancellare un canale ("Esclusione dei canali non desiderati" a pagina 20).
 - ◆ regolare la ricezione del canale su sintonia fine, se necessario ("Sintonia fine per la ricezione dei canali" a pagina 25).
 - ◆ assegnare un nome ai canali memorizzati ("Assegnazione dei nomi ai canali" a pagina 22)
 - ◆ Attivare/disattivare la funzione **Digital NR** (Noise Reduction) ("Utilizzo della funzione Digital NR (Digital Noise Reduction)" a pagina 40).
 - ◆ Attivare/disattivare la funzione **LNA** (Low Noise Amplifier) ("Uso della funzione LNA (Low Noise Amplifier)" a pagina 24).



Memorizzazione manuale dei canali

E' possibile memorizzare i canali televisivi, compreso quelli ricevuti via cavo.

Durante la memorizzazione manuale dei canali si può scegliere:

- ◆ se memorizzare ogni canale trovato
- ◆ il numero di programma con il quale si intende identificare ogni canale memorizzato



- 1 Premere il tasto **MENU** ([MENU]).
Risultato: viene visualizzato il menu principale.
- 2 Premere il tasto ▲ o ▼ per selezionare **Canale**.
Risultato: viene visualizzato il menu **Canale**.
- 3 Premere il tasto **ENTER** ([ENTER]).
- 4 Premere il tasto ▲ o ▼ per selezionare **Memorizzazione manuale**. Premere il tasto **ENTER** ([ENTER]).
- 5 Se necessario, selezionare lo standard televisivo desiderato. Per selezionare **Sistema colore**, premere il tasto ▲ o ▼. Premere il tasto **ENTER** ([ENTER]).
- 6 Selezionare lo standard televisivo desiderato premendo il tasto ▲ o ▼. Premere il tasto **ENTER** ([ENTER]).
Risultato: le opzioni disponibili sono le seguenti:
(in base al modello)
AUTO - PAL - SECAM - NTSC 4.43
- 7 Per selezionare **Sistema audio**, premere il tasto ▲ o ▼. Premere il tasto **ENTER** ([ENTER]).
- 8 Selezionare lo standard audio desiderato premendo il tasto ▲ o ▼. Premere il tasto **ENTER** ([ENTER]).
Risultato: le opzioni disponibili sono le seguenti:
BG - DK - I - L

Memorizzazione manuale dei canali (continua)

9 Se si conosce il numero del canale da memorizzare, completare i seguenti passaggi.

- ◆ Per selezionare **Canale** premere il tasto ▲ o ▼.
Premere il tasto **ENTER** (↵).
 - ◆ Premere il tasto ▲ o ▼ per selezionare **C** (Air channel) o **S** (Cable channel).
 - ◆ Premere il tasto ►.
 - ◆ Per selezionare il numero desiderato premere il tasto ▲ o ▼.
Premere il tasto **ENTER** (↵).
- Se l'audio è anomalo o assente, rileselzionare lo standard audio richiesto.

10 Se non si conoscono i numeri dei canali, selezionare **Ricerca** premendo il tasto ▲ o ▼. Premere il tasto **ENTER** (↵).
Per iniziare la ricerca premere il tasto ▲ o ▼.
Premere il tasto **ENTER** (↵).

Risultato: il sintonizzatore effettua una scansione dell'intervallo di frequenza finché il primo canale o il canale selezionato vengono visualizzati sullo schermo.

11 Se non si conoscono i numeri dei canali, selezionare il **Programma** premendo il tasto ▲ o ▼. Premere il tasto **ENTER** (↵).

12 Premere il tasto ▲ o ▼ fino alla comparsa del numero corretto.
Premere il tasto **ENTER** (↵).

13 Per memorizzare un canale associando il relativo numero di programmazione, selezionare **Memorizza** premendo il tasto ▲ o ▼. Impostare **OK** premendo il tasto **ENTER** (↵).

14 Ripetere i passaggi da **9** a **13** per ogni canale che si desidera memorizzare.



Modalità Canale

- ◆ **P** (Modalità programma): Una volta completata la sintonizzazione, alle stazioni presenti nell'area sono stati assegnati numeri di posizione compresi tra P00 e P99. Si può selezionare un canale immettendo il numero di posizione in questa modalità.
- ◆ **C** (modalità canale reale): Si può selezionare un canale immettendo in questa modalità il numero assegnato a ciascuna stazione trasmittente via antenna.
- ◆ **S** (modalità canale via cavo): Si può selezionare un canale immettendo in questa modalità il numero assegnato a ciascun canale via cavo.

Esclusione dei canali non desiderati

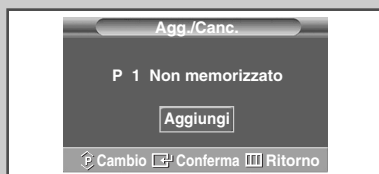

È possibile escludere alcuni canali dall'operazione di scansione. Durante la scansione dei canali memorizzati, quelli esclusi non vengono visualizzati. Tutti i canali non specificamente esclusi dalla scansione vengono al contrario visualizzati.

- 1 Premere il tasto **MENU** (□□□).
Risultato: viene visualizzato il menu principale.
- 2 Premere il tasto **▲** o **▼** per selezionare **Canale**.
Risultato: viene visualizzato il menu **Canale**.
- 3 Premere il tasto **ENTER** (↵).
- 4 Premere il tasto **▲** o **▼** per selezionare **Agg./Canc.**.
Premere il tasto **ENTER** (↵).
Risultato: Viene visualizzato il menu **Agg./Canc.** e viene selezionato automaticamente il canale corrente.
- 5 Premere il tasto **P** (↶) o (↷) per cancellare o aggiungere il canale desiderato. Premere il tasto **ENTER** (↵).
- 6 Ripetere il passaggio **5** per ogni canale da aggiungere o da cancellare.

Ordinamento dei canali memorizzati

Questa operazione consente di modificare i numeri dei programmi dei canali memorizzati. L'operazione può rendersi necessaria dopo aver utilizzato la sintonia automatica.

- 1 Premere il tasto **MENU** (□□□).
Risultato: viene visualizzato il menu principale.
- 2 Premere il tasto ▲ o ▼ per selezionare **Canale**.
Risultato: viene visualizzato il menu **Canale**.
- 3 Premere il tasto **ENTER** (↵).
- 4 Premere il tasto ▲ o ▼ per selezionare **Ordina**.
Premere il tasto **ENTER** (↵).
- 5 Premendo il tasto ▲ o ▼ selezionare il canale che si desidera spostare. Premere il tasto **ENTER** (↵).
- 6 Selezionare il numero di programma al quale deve essere associato il canale da bloccare premendo il tasto ▲ o ▼.
Premere il tasto **ENTER** (↵).
Risultato: il canale viene spostato nella nuova posizione e tutti gli altri canali si spostano di conseguenza.
- 7 Ripetere i passaggi 5 e 6 fino ad aver spostato tutti i canali sulla numerazione desiderata.

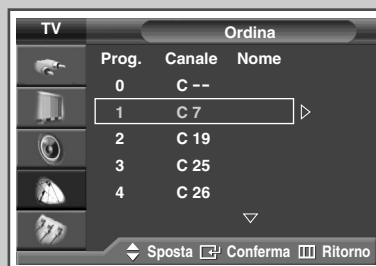

Assegnazione dei nomi ai canali











I nomi dei canali vengono assegnati automaticamente al ricevimento del segnale di broadcasting del canale. Tali nomi possono essere modificati in seguito, consentendone una personalizzazione.



- 1 Premere il tasto **MENU** (◻◻◻).
Risultato: viene visualizzato il menu principale.
- 2 Premere il tasto ▲ o ▼ per selezionare **Canale**.
Risultato: viene visualizzato il menu **Canale**.
- 3 Premere il tasto **ENTER** (◻◻◻).
- 4 Premere il tasto ▲ o ▼ per selezionare **Nome**.
Premere il tasto **ENTER** (◻◻◻).
Risultato: Viene visualizzato il menu **Nome** con la selezione automatica del canale corrente.
- 5 Premere il tasto ▲ o ▼ per selezionare il canale al quale assegnare il nuovo nome. Premere il tasto **ENTER** (◻◻◻).
Risultato: intorno al nome compariranno delle frecce indicatrici.
- 6 Premere il tasto ▲ o ▼ per selezionare una lettera (A~Z), un numero (0~9), o un simbolo. Spostare il cursore sulla nuova lettera premendo il tasto ◀ o ▶.
- 7 Premere il tasto **ENTER** (◻◻◻).
- 8 Ripetere i passaggi da 5 a 7 per ogni canale al quale si desidera assegnare un nuovo nome.

Blocco dei canali

Tramite questa funzione è possibile impedire agli utenti non autorizzati, ad esempio i bambini, di guardare programmi non adatti, annullando il video e azzerando l'audio.

Il Blocco canali non può essere rimosso tramite i pulsanti del pannello frontale. Questa operazione può essere eseguita solo attraverso il telecomando, perciò si consiglia di tenerlo fuori dalla portata dei bambini.

- 1 Premere il tasto **MENU** ().
Risultato: viene visualizzato il menu principale.
- 2 Per selezionare **Impostazione** premere il tasto **▲** o **▼**.
Risultato: viene visualizzato il menu **Impostazione**.
- 3 Premere il tasto **ENTER** ().
- 4 Per selezionare **Blocco canali**, premere il tasto **▲** o **▼**.
Premere il tasto **ENTER** ().
- 5 Premere nuovamente il tasto **ENTER** ().
Selezionare **On** premendo il tasto **▲** o **▼**.
Premere il tasto **ENTER** ().
- 6 Per selezionare **Programma** premere il tasto **▲** o **▼**.
Premere il tasto **ENTER** ().
- 7 Selezionare il numero di programma sul quale il canale deve essere bloccato premendo il tasto **▲** o **▼**.
Premere il tasto **ENTER** ().
- 8 Premere il tasto **▲** o **▼** per selezionare **Blocco**.
Selezionare **Bloccato** premendo il tasto **ENTER** ().
Risultato: Il canale selezionato viene bloccato e contrassegnato con il simbolo .

- ◆ Una volta attivata la funzione **Blocco canali** viene visualizzata la pagina blu.
- ◆ Per disattivare il Blocco canali, premere nuovamente **ENTER** (). Il blocco del canale viene disattivato.
- ◆ Quando un canale è bloccato, viene contrassegnato con il simbolo  a sinistra nell'OSD (On Screen Display) del canale.



Uso della funzione LNA (Low Noise Amplifier)



Questa funzione è molto utile in caso di segnale TV debole. La funzione LNA amplifica il segnale TV in condizioni di segnale debole, attraverso un preamplificatore low-noise che potenzia il segnale in ingresso.

- 1 Premere il tasto **MENU** (□□□).
Risultato: viene visualizzato il menu principale.
- 2 Premere il tasto ▲ o ▼ per selezionare **Canale**.
Risultato: viene visualizzato il menu **Canale**.
- 3 Premere il tasto **ENTER** (↵).
- 4 Premere il tasto ▲ o ▼ per selezionare **LNA**.
Premere il tasto **ENTER** (↵).
- 5 Selezionare **Off** o **On** premendo il tasto ▲ o ▼.
Premere il tasto **ENTER** (↵).

-
- ◆ Se l'immagine è disturbata quando **LNA** è impostato su **On**, selezionare **Off**.
 - ◆ L'impostazione **LNA** deve essere regolata per ogni canale.

Sintonia fine per la ricezione dei canali

Se la ricezione è chiara, non è necessaria una sintonia fine del canale, poiché questa viene eseguita automaticamente durante l'operazione di ricerca e memorizzazione. Se invece il segnale è debole o disturbato, è necessario eseguire manualmente una sintonia fine del canale.

- 1 Premere il tasto **MENU** (□□).
Risultato: viene visualizzato il menu principale.
 - 2 Premere il tasto ▲ o ▼ per selezionare **Canale**.
Risultato: viene visualizzato il menu **Canale**.
 - 3 Premere il tasto **ENTER** (↵).
 - 4 Premere il tasto ▲ o ▼ per selezionare **Sintonia fine**.
Premere il tasto **ENTER** (↵).
Risultato: viene visualizzata la barra orizzontale.
 - 5 Per ottenere un'immagine nitida e chiara e una buona qualità dell'audio, premere il tasto ◀ o ▶.
 - 6 Per memorizzare le impostazioni di sintonizzazione nella memoria del televisore, premere il tasto **ENTER** (↵).
Risultato: Il numero di programma diventa rosso e viene contrassegnato con un "*".
 - 7 Per reimpostare a 0 la sintonizzazione, selezionare **Reset** premendo il tasto ▲ o ▼, quindi premere il tasto **ENTER** (↵).
- Se non si riesce a eseguire una sintonia fine del canale, verificare che le impostazioni di Sistema colore e Sistema audio siano corrette.
 - L'opzione Fine Tune Store (Memorizzazione sintonizzazione) modificherà il colore dell'OSD (On Screen Display) del canale da bianco a rosso, aggiungendo il simbolo "*".

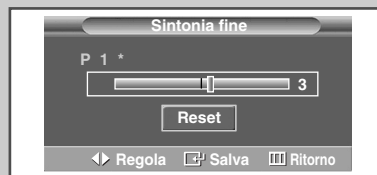

Visualizzazione delle informazioni



Premendo il tasto "INFO (+)" sul telecomando è possibile visualizzare lo stato dell'impostazione e le informazioni sul canale. Le informazioni visualizzate variano in base alla sorgente selezionata.

Modifica dello standard dell'immagine

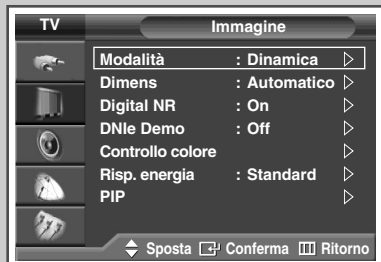

È possibile selezionare il tipo di immagine che si adatta meglio alle proprie esigenze di visualizzazione.

- 1 Premere il tasto **MENU** (□□□).
Risultato: viene visualizzato il menu principale.
- 2 Premere il tasto **▲** o **▼** per selezionare **Immagine**.
Risultato: viene visualizzato il menu **Immagine**.
- 3 Premere il tasto **ENTER** (↵).
Risultato: viene selezionata l'opzione **Modalità**.
- 4 Premere nuovamente il tasto **ENTER** (↵).
Risultato: viene visualizzato il menu **Modalità**.
- 5 Premere il tasto **ENTER** (↵).
Risultato: le opzioni disponibili sono le seguenti:
Dinamica - Standard - Film - Personalizzata
- 6 Selezionare l'opzione desiderata premendo il tasto **▲** o **▼**.
- 7 Premere il tasto **ENTER** (↵).

➤ Inoltre, è possibile impostare queste opzioni semplicemente premendo il tasto **P.MODE** (+📺): MODO.P) sul telecomando.

Personalizzazione delle impostazioni dell'immagine

Il televisore dispone di diverse opzioni di impostazione che consentono di controllare la qualità dell'immagine.









- 1 Premere il tasto **MENU** (□□□).
Risultato: viene visualizzato il menu principale.
- 2 Premere il tasto ▲ o ▼ per selezionare **Immagine**.
Risultato: viene visualizzato il menu **Immagine**.
- 3 Premere il tasto **ENTER** (⇨).
Risultato: viene selezionata l'opzione **Modalità**.
- 4 Premere nuovamente il tasto **ENTER** (⇨).
Risultato: viene visualizzato il menu **Modalità**.
- 5 Premere il tasto **ENTER** (⇨).
Risultato: le opzioni disponibili sono le seguenti:
Dinamica - Standard - Film - Personalizzata
- 6 Selezionare l'opzione desiderata premendo il tasto ▲ o ▼.
- 7 Premere il tasto **ENTER** (⇨).
- 8 Selezionare l'opzione desiderata premendo il tasto ▲ o ▼.
Risultato: le opzioni disponibili sono le seguenti:
 - ◆ **Contrasto - Luminosità - Nitidezza - Colore - Tinta** (solo NTSC)
 - ◆ **Contrasto - Luminosità** : Modalità PC o HDMI.
- 9 Premere il tasto **ENTER** (⇨).
Risultato: viene visualizzata la barra orizzontale.
Premere il tasto ◀ o ▶ fino alla comparsa dell'impostazione ottimale.
 - ◆ Per selezionare altre opzioni premere il tasto ▲ o ▼.
 - ◆ I parametri di impostazione possono variare in base alla sorgente di ingresso. (ex. RF, Video, Comp., PC, o HDMI.)
- 10 Premere il tasto **MENU** (□□□) per tornare al menu **modalità**.
Per selezionare **Toni colore**, premere il tasto ▲ o ▼.
Premere il tasto **ENTER** (⇨).
- 11 Selezionare l'opzione desiderata premendo il tasto ▲ o ▼.
Risultato: le opzioni disponibili sono le seguenti:
Freddo2 - Freddo1 - Normale - Caldo1 - Caldo2
- 12 Premere il tasto **ENTER** (⇨).
- 13 Per tornare alle impostazioni predefinite, selezionare **Reset** premendo il tasto ▲ o ▼. Premere il tasto **ENTER** (⇨).
Risultato: i valori preimpostati in fabbrica vengono ripristinati.
 - La funzione di reimpostazione è impostata per ogni modalità (**Dinamica, Standard, Film, o Personalizzata**).
 - La funzione di reimpostazione è anche impostata per tutti i Toni colore (**Freddo2, Freddo1, Normale, Caldo1, o Caldo2**).



Impostazione dell'immagine (Modalità PC)

➤ Impostare la modalità **PC** utilizzando il tasto **SOURCE** ().



- 1 Premere il tasto **MENU** ().
Risultato: viene visualizzato il menu principale.
- 2 Per selezionare **Impostazione** premere il tasto **▲** o **▼**.
Risultato: viene visualizzato il menu **Impostazione**.
- 3 Premere il tasto **ENTER** ().
- 4 Per selezionare **PC** premere il tasto **▲** o **▼**.
Premere il tasto **ENTER** ().
Risultato: viene visualizzato il menu **PC**.
- 5 Per selezionare **Blocco immagine** premere il tasto **▲** o **▼**.
Premere il tasto **ENTER** ().
- 6 Premere il tasto **▲** o **▼** per selezionare l'opzione da modificare (**Grossa** o **Fine**). Premere il tasto **ENTER** ().
Risultato: viene visualizzata la barra orizzontale.
Premere il tasto **◀** o **▶** fino alla comparsa dell'impostazione ottimale.
➤ Per selezionare altre opzioni premere il tasto **▲** o **▼**.
- 7 Premere il tasto **ENTER** ().
- 8 Premere il tasto **MENU** ().
Risultato: viene visualizzato il menu **PC**.
- 9 Per selezionare **Posizione** premere il tasto **▲** o **▼**.
Premere il tasto **ENTER** ().
- 10 Regolare la posizione premendo il tasto **▲**, **▼**, **◀**, o **▶**.
- 11 Premere il tasto **ENTER** ().

Impostazione dell'immagine (Modalità PC) (continua)

➤ Impostare la modalità **PC** utilizzando il tasto **SOURCE** (-[PC]).

- 12** Per selezionare **Regolazione auto** premere il tasto ▲ o ▼.
Premere il tasto **ENTER** (↵).

Risultato: La qualità dell'immagine e la sua posizione sullo schermo vengono reimpostate automaticamente.
Le impostazioni sono ora completate e il televisore ritorna all'immagine precedentemente visualizzata.

- 13** Per tornare alle impostazioni predefinite, selezionare **Reset immagine** premendo il tasto ▲ o ▼.
Premere il tasto **ENTER** (↵).

Risultato: I valori preimpostati in fabbrica vengono ripristinati.



Regolazione automatica in corso
Attendere prego



Reset immag. completato

Ritorno

Selezione delle dimensioni dell'immagine

È possibile selezionare la dimensione dell'immagine che meglio corrisponde alle esigenze di visualizzazione desiderate.



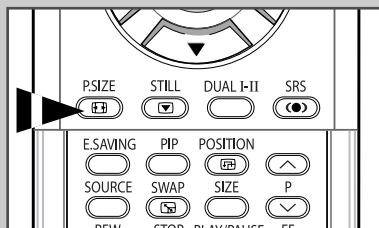

Dalla modalità PC alla modalità HDMI



- 1 Premere il tasto **MENU** (□□□).
Risultato: viene visualizzato il menu principale.
- 2 Premere il tasto ▲ o ▼ per selezionare **Immagine**.
Risultato: viene visualizzato il menu **Immagine**.
- 3 Premere il tasto **ENTER** (↵).
- 4 Per selezionare **Dimens** premere il tasto ▲ o ▼.
Premere il tasto **ENTER** (↵).
- 5 Selezionare l'opzione desiderata premendo il tasto ▲ o ▼.
Risultato: le opzioni disponibili sono le seguenti:
 - ◆ **Automatico** : Allarga e allunga l'immagine da un rapporto di **4:3 a 16:9**.
 - ◆ **Wide** : Impostare l'immagine nella modalità **16:9**.
 - ◆ **Wide 4:3** : Aumenta le dimensioni dell'immagine a più di **4:3**. Spostare lo schermo in alto o in basso utilizzando il tasto ▲ o ▼ dopo aver selezionato  premendo il tasto ► o **ENTER** (↵).
 - ◆ **Panoramico** : Utilizzare questa modalità per il rapporto di aspetto wide di un'immagine panoramica.
 - ◆ **Zoom** : Ingrandisce la dimensione dell'immagine verticale sullo schermo.
 - ◆ **4:3** : Imposta la visualizzazione alla normale modalità **4:3**.
- 6 Premere il tasto **ENTER** (↵).

- ◆ Le opzioni possono essere selezionate anche premendo semplicemente il tasto **P.SIZE** sul telecomando.
- ◆ Se si modifica il formato immagine quando la funzione PIP è impostata su On, la funzione PIP si imposterà automaticamente su Off.
- ◆ In base al tipo di sorgente d'ingresso, le opzioni di **P.SIZE** possono variare.

Posizionamento e dimensionamento dello schermo utilizzando lo zoom

- ◆ Il ridimensionamento dello schermo attraverso lo **Zoom** consente di posizionare e modificare le dimensioni dello schermo verso l'alto e il basso utilizzando il tasto ▲ o ▼.
- ◆ Spostare lo schermo in alto o in basso utilizzando il tasto ▲ o ▼ dopo aver selezionato  premendo il tasto ◀ o ▶.
- ◆ Ridimensionare lo schermo in verticale utilizzando il tasto ▲ o ▼ dopo aver selezionato  premendo il tasto ◀ o ▶.
- ◆ L'allargamento dello schermo è possibile solo in modalità connessioni TV/Video/S-Video/Comp..
- ◆ Le modalità PC/HDMI non consentono l'allargamento dello schermo.

Visualizzazione della demo DNle

Questo apparecchio televisivo include la funzione DNle per offrire un'alta qualità visiva.

Se si imposta la funzione DNle Demo su On, è possibile visualizzare a scopo dimostrativo una immagine migliorata attraverso la funzione DNle e una immagine normale. Utilizzando questa funzione, è possibile rendersi conto della differenza di qualità visiva.

- 1 Premere il tasto **MENU** (□□□).

Risultato: viene visualizzato il menu principale.

- 2 Per selezionare **Immagine** premere il tasto ▲ o ▼.

Risultato: viene visualizzato il menu **Immagine**.

- 3 Premere il tasto **ENTER** (⇨).

- 4 Per selezionare **DNle Demo** premere il tasto ▲ o ▼.
Premere il tasto **ENTER** (⇨).

- 5 Selezionare **Off** o **On** premendo il tasto ▲ o ▼.

Risultato: le opzioni disponibili sono le seguenti:

- ◆ **On:** viene avviata la modalità **DNle Demo**.
- ◆ **Off:** viene disattivata la modalità **DNle Demo**.

- 6 Premere il tasto **ENTER** (⇨).

➤ **DNle™ (Digital Natural Image engine) [DNle]**

Questa funzione permette di avere immagini più dettagliate con la riduzione dei disturbi 3D e miglioramenti del dettaglio, del contrasto e del bianco. La nuova compensazione dell'immagine Algoritmo (Algorithm) garantisce immagini più brillanti, chiare e dettagliate. La tecnologia DNle™ cattura ed elabora ogni segnale per offrire un'immagine perfetta.

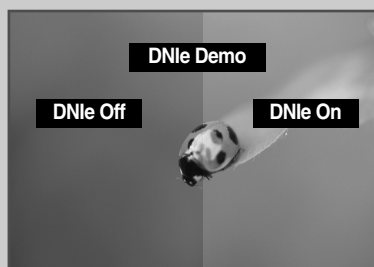
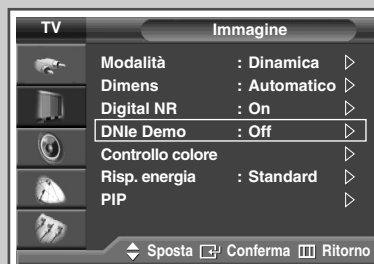

Fermo immagine corrente

Per fermare un'immagine mentre si sta guardando un programma televisivo è sufficiente premere il tasto "STILL". Per tornare alla visualizzazione normale, premere nuovamente questo tasto.

- Nella modalità PIP l'immagine principale e quella secondaria vengono fermate allo stesso istante.
- Questa funzione si disattiverà automaticamente dopo 5 minuti.

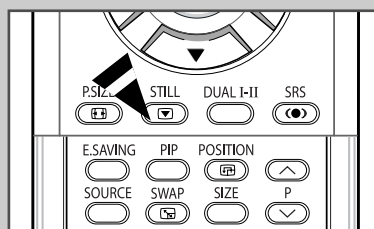

Impostazione di Controllo colore (Contr facile)

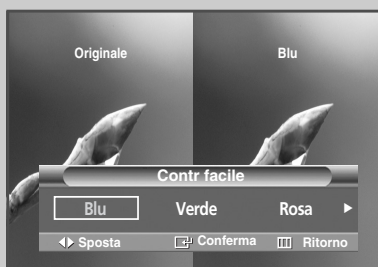

Questa funzione permette di regolare i colori in base alle proprie preferenze, modificando secondo i propri desideri il color pelle, l'intensità del cielo e i toni di verde utilizzando le impostazioni predefinite (Blu, Verde, Rosa, Standard e Personalizzata) senza influire sugli altri colori visualizzati a schermo.

1 Premere il tasto **MENU** (□□□).

Risultato: Viene visualizzato il menu principale.

2 Per selezionare **Immagine** premere il tasto ▲ o ▼.

Risultato: viene visualizzato il menu **Immagine**.

3 Premere il tasto **ENTER** (↵).

4 Premere il tasto ▲ o ▼ per selezionare **Controllo colore**.
Premere il tasto **ENTER** (↵).

Risultato: viene selezionata l'opzione **Contr facile**.

5 Premere nuovamente il tasto **ENTER** (↵).

Risultato: le opzioni disponibili sono le seguenti:

- ◆ **Blu**
Enfatizza le tonalità di azzurro.
- ◆ **Verde**
Enfatizza le tonalità medie di verde.
- ◆ **Rosa**
Enfatizza le calde tonalità della pelle.
- ◆ **Standard**
Immagine standard.
- ◆ **Personalizzata**
La modifica delle impostazioni nel menu **Contr particol** attiverà automaticamente la modalità **Personalizzata** (vedere pagina successiva).

6 Selezionare l'opzione desiderata premendo il tasto ◀ o ▶.

Risultato: Sul lato sinistro della videata viene visualizzata l'immagine originale (prima della regolazione), mentre la modalità selezionata viene visualizzata sul lato destro.

7 Premere il tasto **ENTER** (↵).

- ◆ In base alla sorgente di ingresso selezionata, questa funzione potrebbe non essere attivabile.
- ◆ Quando si avvia la funzione Controllo colore, l'immagine corrente viene catturata come fermo immagine prima di essere visualizzata sullo schermo.
- ◆ Non è possibile utilizzare questa funzione quando la modalità PIP è impostata su On.

Impostazione di Controllo colore (Contr particol)

È possibile regolare queste impostazioni per adattare alle proprie preferenze.

- 1 Premere il tasto **MENU** (□□□).
Risultato: Viene visualizzato il menu principale.
- 2 Per selezionare **Immagine** premere il tasto ▲ o ▼.
Risultato: viene visualizzato il menu **Immagine**.
- 3 Premere il tasto **ENTER** (↵).
- 4 Premere il tasto ▲ o ▼ per selezionare **Controllo colore**.
Premere il tasto **ENTER** (↵).
- 5 Premere il tasto ▲ o ▼ per selezionare **Contr particol**.
Premere il tasto **ENTER** (↵).
- 6 Selezionare l'opzione desiderata (**Rosa**, **Verde**, o **Blu**) premendo il tasto ▲ o ▼. Premere il tasto **ENTER** (↵).
- 7 Premere il tasto ◀ o ▶ per ottenere l'impostazione desiderata.
Risultato: La modifica del valore di regolazione provocherà l'aggiornamento della videata regolata.
➤ Per selezionare altre opzioni premere il tasto ▲ o ▼.
- 8 Premere il tasto **MENU** (□□□).
Risultato: viene visualizzato il menu **Contr particol**.
- 9 Per ripristinare le impostazioni di fabbrica, selezionare **Reset** premendo il tasto ▲ o ▼. Premere il tasto **ENTER** (↵).
Risultato: I colori precedentemente regolati verranno reimpostati alle impostazioni di fabbrica.

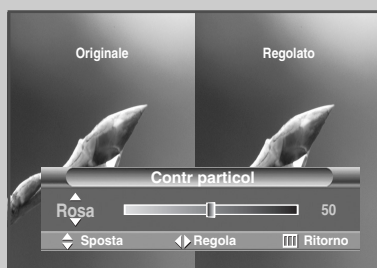
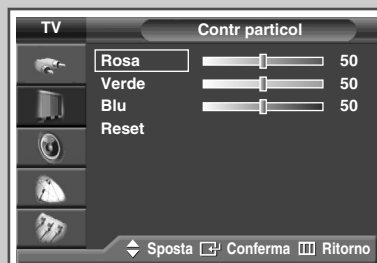
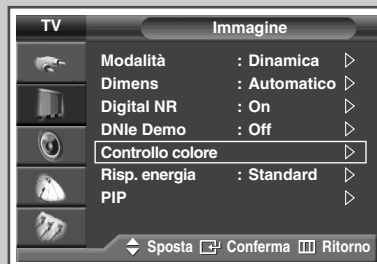

Impostazione della Pagina blu



In caso non venga ricevuto alcun segnale o il segnale ricevuto sia troppo debole, sul video comparirà automaticamente una schermata blu che sostituirà l'immagine disturbata. Qualora si desideri continuare a vedere l'immagine disturbata, è necessario disattivare la modalità Pagina blu.

- 1 Premere il tasto **MENU** (□□□).
Risultato: viene visualizzato il menu principale.
- 2 Premere il tasto **▲** o **▼** per selezionare **Impostazione**.
Risultato: viene visualizzato il menu **Impostazione**.
- 3 Premere il tasto **ENTER** (↵).
- 4 Premere il tasto **▲** o **▼** per selezionare **Pagina blu**.
Premere il tasto **ENTER** (↵).
- 5 Selezionare **Off** o **On** premendo il tasto **▲** o **▼**.
Premere il tasto **ENTER** (↵).

- La **Pagina blu** viene visualizzata senza la presenza di un segnale dal dispositivo esterno in modalità Esterna, indipendentemente dall'impostazione della Pagina blu.

Usare l'opzione Debol. Colore

Questa opzione regola i colori Rosso, Verde e Blu per migliorare la visualizzazione di immagini dai colori deboli.

- 1 Premere il tasto **MENU** (□□□).
Risultato: Viene visualizzato il menu principale.
- 2 Premere il tasto ▲ o ▼ per selezionare **Impostazione**.
Risultato: viene visualizzato il menu **Impostazione**.
- 3 Premere il tasto **ENTER** (⇧).
- 4 Premere il tasto ▲ o ▼ per selezionare **Debolezza colore**.
Premere il tasto **ENTER** (⇧).
Risultato: viene selezionato il menu **Debolezza colore**.
- 5 Premere nuovamente il tasto **ENTER** (⇧).
Per selezionare **On** premere il tasto ▲ o ▼.
Premere il tasto **ENTER** (⇧).
- 6 Selezionare l'opzione desiderata (**Rosso**, **Verde**, o **Blu**) premendo il tasto ▲ o ▼. Premere il tasto **ENTER** (⇧).
Risultato: viene visualizzata la barra orizzontale.
Premere il tasto ◀ o ▶ fino alla comparsa dell'impostazione ottimale.
➤ Per selezionare altre opzioni premere il tasto ▲ o ▼.
- 7 Premere il tasto **ENTER** (⇧).



Utilizzo della funzione Energy Saving (Risparmio energia)

Questa funzione regola automaticamente la brillantezza dello schermo in base alla luminosità dell'ambiente.

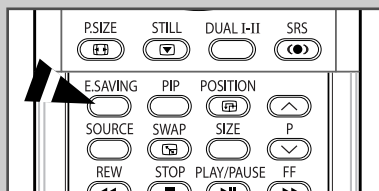

1 Premere il tasto **MENU** (□□□).

Risultato: viene visualizzato il menu principale.

2 Premere il tasto **▲** o **▼** per selezionare **Immagine**.

Risultato: viene visualizzato il menu **Immagine**.

3 Premere il tasto **ENTER** (↵).

4 Premere il tasto **▲** o **▼** per selezionare **Risp. energia**.
Premere il tasto **ENTER** (↵).

5 Selezionare l'opzione desiderata premendo il tasto **▲** o **▼**.

Risultato: le opzioni disponibili sono le seguenti:

- ◆ **Risp. auto:** Regola automaticamente la brillantezza in base alla luminosità dell'ambiente.
- ◆ **Standard:** funziona in modalità standard senza tenere conto della luminosità dell'ambiente.
- ◆ **Super risp.:** Avvia la massima modalità di risparmio energetico senza tenere conto della luminosità dell'ambiente.

6 Premere il tasto **ENTER** (↵).

- Questa funzione non è disponibile se la fonte d'ingresso è in modalità PC o HDMI.
- Inoltre, è possibile impostare queste opzioni semplicemente premendo il tasto **E.SAVING** sul telecomando.

Visualizzazione dell'immagine nell'immagine (PIP)

È possibile visualizzare un'immagine secondaria all'interno dell'immagine principale del programma televisivo o dei dispositivi A/V esterni. In questo modo è possibile vedere un programma televisivo o monitorare l'ingresso video proveniente da qualunque dispositivo collegato, mentre si sta guardando la televisione o un altro ingresso video.

- 1 Premere il tasto **MENU** ().

Risultato: viene visualizzato il menu principale.



- 2 Premere il tasto **▲** o **▼** per selezionare **Immagine**.

Risultato: viene visualizzato il menu **Immagine**.

- 3 Premere il tasto **ENTER** ().

- 4 Premere il tasto **▲** o **▼** per selezionare **PIP**.
Premere il tasto **ENTER** ().

Risultato: viene selezionata la funzione **PIP**.

- 5 Premere nuovamente il tasto **ENTER** ().
Per attivare, impostare **PIP** su **On** premendo il tasto **▲** o **▼**.
Premere il tasto **ENTER** ().

- 6 Premere il tasto **▲** o **▼** per selezionare **Sorgente**.
Premere il tasto **ENTER** ().

Risultato: le opzioni disponibili sono le seguenti:

TV - Est.1 - Est.2 - AV - S-Video

- 7 Selezionare una sorgente per l'immagine secondaria premendo il tasto **▼** o **▲**. Premere il tasto **ENTER** ().

- 8 Premere il tasto **▲** o **▼** per selezionare **Scambia**.
Premere il tasto **ENTER** ().

Risultato: l'immagine principale e l'immagine secondaria sono scambiate tra di loro.

- Non è possibile utilizzare la funzione **Scambia** per **PC**, **HDMI** o **COMP**.

- 9 Premere il tasto **▲** o **▼** per selezionare **Formato**.
Premere il tasto **ENTER** ().

Risultato: le opzioni disponibili sono le seguenti:

  
(Large) – (Finestra doppia) – (Larghezza doppia)

- Le modalità **Finestra doppia** o **Larghezza doppia** non sono selezionabili in modalità **PC** o **HDMI**.

- 10 Selezionare una dimensione per l'immagine secondaria premendo il tasto **▲** o **▼**. Premere il tasto **ENTER** ().



Visualizzazione dell'immagine nell'immagine (PIP) (continua)



- 11** Premere il tasto ▲ o ▼ per selezionare **Posizione**.
Premere il tasto **ENTER** (↵).

Risultato: le opzioni disponibili sono le seguenti:

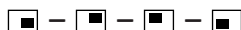

- Il menu **Posizione** è disponibile quando l'opzione **Formato** è impostata su Large (☐) mode.

- 12** Selezionare una posizione per l'immagine secondaria premendo il tasto ▲ o ▼. Premere il tasto **ENTER** (↵).

- 13** Per selezionare **Programma** premere il tasto ▲ o ▼.
Premere il tasto **ENTER** (↵).







- 14** È possibile selezionare il canale da vedere attraverso l'immagine secondaria premendo il tasto ▲ o ▼.

- Quando l'opzione **Sorgente** è impostata su **TV** è possibile selezionare il canale dell'immagine secondaria.
- Se l'immagine secondaria non riceve alcun segnale e l'immagine principale proviene da un segnale Component, PC o HDMI, l'immagine secondaria sarà blu. Se l'immagine principale proviene da un segnale video, l'immagine secondaria sarà nera.

- 15** Premere il tasto **ENTER** (↵).

Visualizzazione dell'immagine nell'immagine (PIP) (continua)

Funzioni semplici del telecomando.

Tasti	Funzione
PIP	Utilizzato per attivare o disattivare direttamente la funzione PIP.
SWAP	Utilizzato per invertire l'immagine principale con quella secondaria. <ul style="list-style-type: none"> ➤ Quando l'immagine principale è in modalità Video e l'immagine secondaria è in modalità TV, è possibile che l'audio proveniente dall'immagine principale non sia udibile premendo il tasto SWAP () dopo aver cambiato il canale dell'immagine secondaria. In questo caso, rifelezionare il canale dell'immagine principale.
POSITION	Utilizzato per ruotare l'immagine secondaria in senso antiorario.
SOURCE	Utilizzato per assegnare una sorgente all'immagine secondaria (TV , Est.1 , Est.2 , AV , o S-Video).
SIZE	Usato per selezionare il formato di una immagine secondaria ( (Large),  (Finestra doppia), o  (Larghezza doppia)).
P () / ()	Utilizzato per selezionare il canale dell'immagine secondaria.



Tabella delle impostazioni PIP

X - Questa combinazione PIP non è disponibile.
O - Questa combinazione PIP è disponibile.

Secondaria \ Principale	TV	Est.1	Est.2	AV	S-Video	Comp.	PC	HDMI
TV	X	O	O	O	O	O	O	O
Est.1	O	X	O	O	O	O	O	O (RGB esclusa)
Est.2	O	O	X	O	O	O	O	O
AV	O	O	O	X	O	O	O	O
S-Video	O	O	O	O	X	O	O	O
Comp.	X	X	X	X	X	X	X	X
PC	X	X	X	X	X	X	X	X
HDMI	X	X	X	X	X	X	X	X

Utilizzo della funzione Digital NR (Digital Noise Reduction)

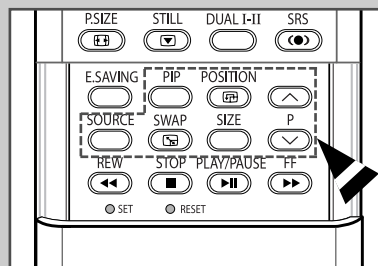

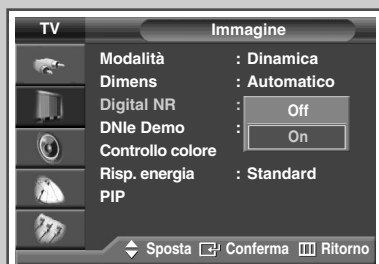





Se il segnale ricevuto dal televisore è debole, si può attivare questa funzione per ridurre eventuali scariche e doppie immagini presenti sullo schermo.



- 1 Premere il tasto **MENU** (□□□).
Risultato: viene visualizzato il menu principale.
- 2 Premere il tasto **▲** o **▼** per selezionare **Immagine**.
Risultato: viene visualizzato il menu **Immagine**.
- 3 Premere il tasto **ENTER** (↵).
- 4 Per selezionare **Digital NR** premere il tasto **▲** o **▼**.
Premere il tasto **ENTER** (↵).
- 5 Selezionare **Off** o **On** premendo il tasto **▲** o **▼**.
Premere il tasto **ENTER** (↵).

Prevenzione della "bruciatura dello schermo"

Per ridurre il rischio di incorrere nella bruciatura dello schermo, questa unità è equipaggiata con una tecnologia che previene questo fenomeno. Questa tecnologia permette di programmare lo spostamento delle immagini su e giù (linee verticali) e lateralmente (punti orizzontali). L'impostazione del tempo consente di programmare i minuti di intervallo tra uno spostamento e l'altro delle immagini.

- 1 Premere il tasto **MENU** ().
Risultato: viene visualizzato il menu principale.
- 2 Premere il tasto **▲** o **▼** per selezionare **Impostazione**.
Risultato: viene visualizzato il menu **Impostazione**.
- 3 Premere il tasto **ENTER** ().
- 4 Premere il tasto **▲** o **▼** per selezionare **Sistema di protezione plasmi**. Premere il tasto **ENTER** ().
Risultato: Viene visualizzato il menu **Sistema di protezione plasmi** con l'opzione **Spostam pixel** selezionata.
- 5 Premere nuovamente il tasto **ENTER** ().
Risultato: viene selezionato il menu **Spostam pixel**.
- 6 Premere il tasto **ENTER** ().
Impostare su **On** premendo il tasto **▲** o **▼** in modo che le immagini visualizzate a schermo cambino su base oraria allo scopo di prevenire la formazione di immagini residue.
Premere il tasto **ENTER** ().
 - **Spostam pixel:** Utilizzando questa funzione, è possibile ridurre al minimo la formazione di immagini persistenti sullo schermo spostando i pixel sul PDP ogni minuto in direzione orizzontale o verticale.
- 7 Selezionare l'opzione desiderata (**Punti orizzontali**, **Linee Verticali**, o **Ora**) premendo il tasto **▲** o **▼**.
Premere il tasto **ENTER** ().
- 8 Premere il tasto **▲** o **▼** fino alla comparsa dell'impostazione ottimale. Premere il tasto **ENTER** ().
 - Condizione ottimale per uno spostamento dei pixel;

Punti orizzontali	2
Linee Verticali	4
Ora	4

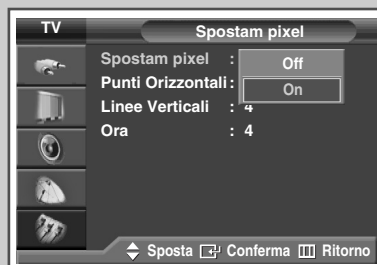

Riduzione degli effetti di bruciatura dello schermo



Se si verifica la bruciatura dello schermo, è possibile selezionare una schermata bianca o una sequenza di segnale (rolling screen) per rimuoverne gli artefatti.

- 1 Premere il tasto **MENU** (□□□).
Risultato: viene visualizzato il menu principale.
- 2 Premere il tasto **▲** o **▼** per selezionare **Impostazione**.
Risultato: viene visualizzato il menu **Impostazione**.
- 3 Premere il tasto **ENTER** (↵).
- 4 Premere il tasto **▲** o **▼** per selezionare **Sistema di protezione plasmì**. Premere il tasto **ENTER** (↵).
Risultato: viene visualizzato il menu **Sistema di protezione plasmì**.
- 5 Premere il tasto **▲** o **▼** per selezionare l'opzione (**Schermo Bianco** o **Segnale Test**). Premere il tasto **ENTER** (↵).
 - **Schermo Bianco:** Questa funzione consente di rimuovere le immagini persistenti sullo schermo cambiando il colore dei pixel in bianco. Usare questa funzione in presenza di immagini persistenti o simboli sullo schermo, specialmente quando è stata visualizzata per lungo tempo una immagine fissa.
 - **Segnale Test:** Questa funzione consente di rimuovere le immagini persistenti sullo schermo spostando tutti i pixel sul PDP in base a una sequenza. Usare questa funzione in presenza di immagini persistenti o simboli sullo schermo, specialmente quando è stata visualizzata per lungo tempo una immagine fissa.
- 6 Premere il tasto **ENTER** (↵) per annullare la funzione corrente.
 - Per rimuovere le immagini persistenti sullo schermo, utilizzare la funzione "**Schermo Bianco**" o "**Segnale Test**". Sebbene entrambe le funzioni possano essere utilizzate con successo per rimuovere le immagini persistenti sullo schermo, "**Segnale Test**" è la più efficace.
 - Per rimuovere completamente le immagini persistenti sullo schermo, la funzione di rimozione delle immagini persistenti deve essere eseguita per un periodo di tempo prolungato (circa 1 ora). Qualora le immagini persistenti dovessero rimanere sullo schermo dopo aver eseguito la funzione di rimozione, ripeterla nuovamente.

Modifica dello standard dell'audio

È possibile selezionare il tipo di effetto audio speciale da utilizzare durante la visione di una determinata trasmissione.

- 1 Premere il tasto **MENU** (□□).
Risultato: viene visualizzato il menu principale.
- 2 Premere il tasto **▲** o **▼** per selezionare **Suono**.
Risultato: viene visualizzato il menu **Suono**.
- 3 Premere il tasto **ENTER** (□).
Risultato: viene selezionata l'opzione **Modalità**.
- 4 Premere nuovamente il tasto **ENTER** (□).
Risultato: le opzioni disponibili sono le seguenti:
Standard - Musica - Film - Dialoghi - Personalizzata.
- 5 Selezionare l'opzione desiderata premendo il tasto **▲** o **▼**.
Risultato: le opzioni disponibili sono le seguenti:
Standard - Musica - Film - Dialoghi - Personalizzata.
- 6 Premere il tasto **ENTER** (□).

➤ È possibile impostare queste opzioni semplicemente premendo il tasto **S.MODE** (◀▶ : MODO.S) sul telecomando.

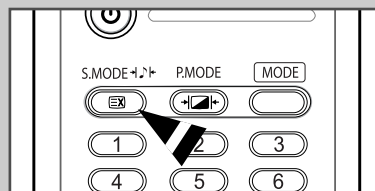

Personalizzazione delle impostazioni dell'audio

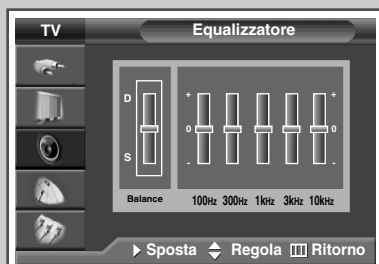

È possibile regolare le impostazioni dell'audio per adattarle alle proprie preferenze.

- 1 Premere il tasto **MENU** (□□□).
Risultato: viene visualizzato il menu principale.
- 2 Premere il tasto ▲ o ▼ per selezionare **Suono**.
Risultato: viene visualizzato il menu **Suono**.
- 3 Premere il tasto **ENTER** (↵).
- 4 Premere il tasto ▲ o ▼ per selezionare **Equalizzatore**. Premere il tasto **ENTER** (↵).
Risultato: viene visualizzato il menu **Equalizzatore**.
- 5 Selezionare l'opzione desiderata (bilanciamento o equalizzatore) premendo il tasto ◀ o ▶.
- 6 Premere il tasto ▲ o ▼ fino alla comparsa dell'impostazione ottimale. Premere il tasto **ENTER** (↵).

➤ Se le impostazioni dell'equalizzatore vengono modificate, la modalità Standard dell'audio viene impostata automaticamente su **Personalizzata**.

Regolazione automatica del volume



Ogni stazione ha le proprie condizioni di invio dei segnali, quindi non è semplice regolare il livello del volume ogni volta che si cambia canale. La funzione permette di regolare automaticamente il volume per il canale selezionato diminuendo il livello in uscita del segnale audio quando è troppo alto e aumentandolo quando è troppo basso.

- 1 Premere il tasto **MENU** (□□□).
Risultato: viene visualizzato il menu principale.
- 2 Premere il tasto ▲ o ▼ per selezionare **Suono**.
Risultato: viene visualizzato il menu **Suono**.
- 3 Premere il tasto **ENTER** (↵).
- 4 Premere il tasto ▲ o ▼ per selezionare **Volume auto**. Premere il tasto **ENTER** (↵).
- 5 Selezionare **Off** o **On** premendo il tasto ▲ o ▼. Premere il tasto **ENTER** (↵).

Impostazione di TruSurround XT

TruSurround XT è una tecnologia di SRS coperta da brevetto che consente di riprodurre un contenuto multicanale 5.1 con due altoparlanti. TruSurround crea un effetto sonoro "virtual surround" attraverso qualsiasi sistema di riproduzione con due altoparlanti, compresi gli altoparlanti interni del televisore. La funzione è compatibile con tutti i formati multicanale.

- 1 Premere il tasto **MENU** (□□□).
Risultato: viene visualizzato il menu principale.
- 2 Premere il tasto **▲** o **▼** per selezionare **Suono**.
Risultato: viene visualizzato il menu **Suono**.
- 3 Premere il tasto **ENTER** (⇨).
- 4 Per selezionare **TSXT SRS** premere il tasto **▲** o **▼**.
Premere il tasto **ENTER** (⇨).
- 5 Selezionare l'opzione desiderata premendo il tasto **▲** o **▼**.
Risultato: le opzioni disponibili sono le seguenti:
Off - 3D Mono - Stereo
- 6 Premere il tasto **ENTER** (⇨).

➤ E' possibile impostare queste opzioni semplicemente premendo il tasto **SRS** (●) sul telecomando.

➤ TruSurround XT, SRS e il simbolo (●) sono marchi registrati di SRS Labs, Inc. La tecnologia TruSurround XT viene incorporata secondo la licenza fornita da SRS Labs, Inc.

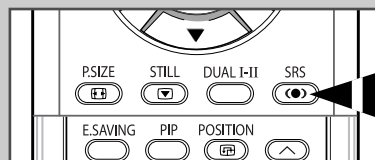

Selezione della funzione Muto Interno



Se si desidera ascoltare i suoni attraverso altoparlanti separati, annullare la funzione dell'amplificatore interno.

- 1 Premere il tasto **MENU** (□□□).
Risultato: viene visualizzato il menu principale.
- 2 Premere il tasto ▲ o ▼ per selezionare **Suono**.
Risultato: viene visualizzato il menu **Suono**.
- 3 Premere il tasto **ENTER** (↵).
- 4 Premere il tasto ▲ o ▼ per selezionare **Mute interno**.
Premere il tasto **ENTER** (↵).
- 5 Selezionare **Off** o **On** premendo il tasto ▲ o ▼.
Premere il tasto **ENTER** (↵).

Impostazione della melodia



Quando si accende o si spegne il televisore si avverte una melodia.

- 1 Premere il tasto **MENU** (□□□).
Risultato: Viene visualizzato il menu principale.
- 2 Premere il tasto ▲ o ▼ per selezionare **Impostazione**.
Risultato: viene visualizzato il menu **Impostazione**.
- 3 Premere il tasto **ENTER** (↵).
- 4 Premere il tasto ▲ o ▼ per selezionare **Melodia**.
Premere il tasto **ENTER** (↵).
- 5 Selezionare **Off** o **On** premendo il tasto ▲ o ▼.
Premere il tasto **ENTER** (↵).

Selezione della modalità Audio (in base al modello)

Il tasto "DUAL I-II" visualizza/controlla il funzionamento e l'uscita del segnale audio.

Al momento dell'accensione, a seconda della trasmissione corrente la modalità viene impostata automaticamente su "DUAL-I" o "Stereo".

	Tipo di trasmissione	Indicazione a schermo
NICAM Stereo	Trasmissione regolare (Audio normale)	Mono (Uso normale)
	Regolare + NICAM Mono	NICAM Mono ↔ Mono
	NICAM Stereo	NICAM Stereo ↔ Mono (Mono forzato)
	NICAM DUAL-I/II	NICAM DUAL-I → NICAM DUAL-II → Mono
A2 Stereo	Trasmissione regolare (Audio normale)	Mono
	Bilingue o DUAL-I/II	DUAL-I ↔ DUAL-II
	Stereo	Stereo ↔ Mono (Mono forzato)

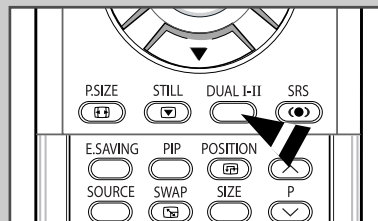

- ◆ Se le condizioni di ricezione peggiorano, l'ascolto sarà più nitido se verrà selezionata la modalità **Mono**.
- ◆ Se il segnale stereo è debole ed è attivata la conversione automatica, passare a **Mono**.
- ◆ Durante la ricezione di un audio mono in modalità AV, collegarsi al connettore d'ingresso "AUDIO-L" sul pannello laterale del televisore. Qualora il segnale mono provenga solo dall'altoparlante sinistro, premere il tasto **DUAL I-II**.

Impostazione e visualizzazione dell'ora corrente

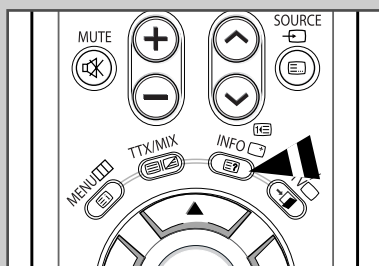

È possibile impostare l'orologio del televisore in modo da visualizzare l'ora corrente quando si preme il tasto "INFO ()".

È necessario impostare l'ora anche per utilizzare i timer di accensione/spegnimento automatici.

- Premendo il tasto di accensione (On/Off) sul pannello del televisore, l'orologio verrà reimpostato.

1 Premere il tasto **MENU** ().

Risultato: viene visualizzato il menu principale.

2 Premere il tasto **▲** o **▼** per selezionare **Impostazione**.

Risultato: viene visualizzato il menu **Impostazione**.

3 Premere il tasto **ENTER** ().

4 Premere il tasto **▲** o **▼** per selezionare **Ora**.

Premere il tasto **ENTER** ().

Risultato: viene selezionata l'opzione **Ora**.

5 Premere nuovamente il tasto **ENTER** ().

6 Per selezionare **Ora** o **Minuto** premere il tasto **◀** o **▶**.
Per impostarli premere il tasto **▲** o **▼**.





- Per impostarli è possibile anche premere direttamente i tasti numerici.

7 Premere il tasto **ENTER** ().

- Nel caso in cui si sia verificata una interruzione di corrente oppure l'unità sia stata scollegata dall'alimentazione, le impostazioni dell'Orologio andranno perse.

Impostazione del timer

È possibile impostare un periodo di tempo compreso tra 30 e 180 minuti, scaduto il quale il televisore passa automaticamente in modalità Standby.

- 1 Premere il tasto **MENU** ().
Risultato: viene visualizzato il menu principale.
- 2 Premere il tasto **▲** o **▼** per selezionare **Impostazione**.
Risultato: viene visualizzato il menu **Impostazione**.
- 3 Premere il tasto **ENTER** ().
- 4 Premere il tasto **▲** o **▼** per selezionare **Ora**.
Premere il tasto **ENTER** ().
Risultato: viene visualizzato il menu **Ora**.
- 5 Premere il tasto **▲** o **▼** per selezionare **Timer stand-by**.
Premere il tasto **ENTER** ().
- 6 Selezionare l'intervallo preimpostato (**Off**, **30**, **60**, **90**, **120**, **150**, o **180**) di attivazione premendo il tasto **▲** o **▼**.
Premere il tasto **ENTER** ().

- ◆ E' possibile impostare queste opzioni semplicemente premendo il tasto **SLEEP** sul telecomando.
- ◆ Se il timer non è ancora impostato, viene visualizzato **Off**. Se il timer è già impostato, viene visualizzato il tempo restante prima che il televisore passi in modalità Standby.

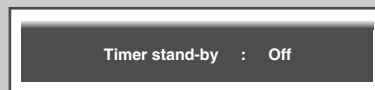
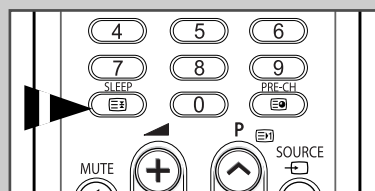

Accensione e spegnimento automatici del televisore



E' possibile impostare il timer di attivazione o di spegnimento in modo che il televisore:

- ◆ *si accenda automaticamente e si sintonizzi sul canale desiderato all'ora selezionata*
- ◆ *si spenga automaticamente all'ora selezionata*

➤ Il primo passo è impostare l'orologio interno del televisore (vedere "Impostazione e visualizzazione dell'ora corrente" a pagine page 48).

1 Premere il tasto **MENU** (□□□).

Risultato: viene visualizzato il menu principale.

2 Premere il tasto ▲ o ▼ per selezionare **Impostazione**.

Risultato: viene visualizzato il menu **Impostazione**.

3 Premere il tasto **ENTER** (↵).

4 Premere il tasto ▲ o ▼ per selezionare **Ora**.

Premere il tasto **ENTER** (↵).

Risultato: viene visualizzato il menu **Ora**.

5 Premere il tasto ▲ o ▼ per selezionare **Timer accensione**.
Premere il tasto **ENTER** (↵).

Risultato: viene visualizzato il menu **Timer accensione**.

6 Selezionare **Ora**, **Minuto**, **Programma**, o **Volume** premendo il tasto ◀ o ▶. Per l'impostazione premere il tasto ▲ o ▼.

➤ Per impostarli è possibile premere direttamente i tasti numerici.

7 Per selezionare **Attivazione** premere il tasto ◀ o ▶.

8 Per attivare **Timer accensione** con i valori impostati, selezionare **Si** premendo il tasto ▲ o ▼.

9 Premere il tasto **ENTER** (↵).

Risultato: viene visualizzato il menu **Ora**.

Accensione e spegnimento automatici del televisore (continua)

- 10 Per selezionare **Timer spegnimento** premere il tasto ▲ o ▼. Premere il tasto **ENTER** (↵).

Risultato: viene visualizzato il menu **Timer spegnimento**.

- 11 Selezionare **Ora** o **Minuto** premendo il tasto ◀ o ▶. Per impostarli premere il tasto ▲ o ▼.

➤ Per impostarli è possibile premere direttamente i tasti numerici.

- 12 Per selezionare **Attivazione** premere il tasto ◀ o ▶.

- 13 Per attivare **Timer spegnimento** con i valori impostati, selezionare **Si** premendo il tasto ▲ o ▼.

- 14 Premere il tasto **ENTER** (↵).

➤ **Power Off non presente**

Quando il televisore si accende attraverso il timer impostato su "On", si spegne automaticamente se per tre ore non viene premuto alcun tasto di controllo. Questa funzione è disponibile solo se il timer è "On" e impedisce l'eventuale surriscaldamento che può verificarsi se il televisore rimane acceso per un periodo di tempo troppo lungo (per esempio durante le vacanze).

➤ Se nel corso di 15 minuti il televisore non riceve alcun segnale, l'apparecchio si spegne automaticamente.



Visualizzazione di una fonte di segnale esterno

Usare il telecomando per passare dalla visualizzazione di un segnale proveniente da un dispositivo collegato, come ad esempio un VCR, DVD, Set-Top box, al televisore e viceversa (via etere o via cavo).

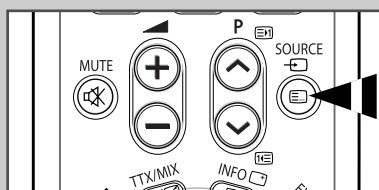
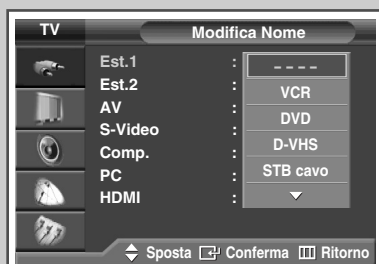

- 1 Premere il tasto **MENU** (□□□).
Risultato: viene visualizzato il menu principale.
- 2 Per selezionare **Inserisci** premere il tasto **ENTER** (↵).
Risultato: viene visualizzato il menu **Inserisci**.
- 3 Premere il tasto **ENTER** (↵).
Risultato: viene selezionata la **Elenco sorgenti**.
- 4 Premere nuovamente il tasto **ENTER** (↵).
- 5 Per selezionare la sorgente del segnale, premere il tasto ▲ o ▼, Premere il tasto **ENTER** (↵).
Risultato: Vengono elencate le sorgenti di segnale disponibili.
 - ◆ **TV, Est.1, Est.2, AV, S-Video, Comp., PC, o HDMI** : sul retro del televisore.
 - ◆ Queste opzioni possono essere impostate premendo il tasto **SOURCE** (Ⓜ) sul telecomando
- 6 Premere il tasto **MENU** (□□□).
Risultato: viene visualizzato il menu principale.
- 7 Per selezionare **Inserisci** premere il tasto **ENTER** (↵).
Risultato: viene visualizzato il menu **Inserisci**.
- 8 Per selezionare **Modifica Nome** premere il tasto ▲ o ▼. Premere il tasto **ENTER** (↵).
- 9 Per selezionare la sorgente esterna da modificare premere il tasto ▲ o ▼. Premere il tasto **ENTER** (↵).
Risultato: Vengono elencati i nomi dei dispositivi esterni disponibili.
VCR, DVD, D-VHS, STB cavo, HD STB, STB satellite, Ricevitore AV, Ricevitore DVD, Giochi, Videocamera, DVD combo, DHR (Registratore DVD HDD), o PC
- 10 Selezionare il dispositivo desiderato premendo il tasto ▲ o ▼. Premere il tasto **ENTER** (↵).

➤ Cambiando la sorgente esterna durante la visione, le immagini potrebbero comparire sullo schermo con un leggero ritardo.

Ridirezionamento di un ingresso all'uscita esterna

Il televisore consente di scegliere quali segnali audio/video devono uscire sul connettore esterno.

- 1 Premere il tasto **MENU** (□□□).
Risultato: viene visualizzato il menu principale.
- 2 Premere il tasto ▲ o ▼ per selezionare **Impostazione**.
Risultato: viene visualizzato il menu **Impostazione**.
- 3 Premere il tasto **ENTER** (⇨).
- 4 Premere il tasto ▲ o ▼ per selezionare **Impostazione A/V**.
Premere il tasto **ENTER** (⇨).
Risultato: viene visualizzato il menu **Impostazione A/V**.
- 5 Per selezionare il segnale di ingresso desiderato (**Est.2**) premere il tasto ▲ o ▼. Premere il tasto **ENTER** (⇨). Selezionare la sorgente da reindirizzare verso l'uscita desiderata premendo il tasto ▲ o ▼.
 - ◆ **Est.1** : Predefinito (**TV**)
 - ◆ **Est.2** : Variabile (**TV, Est.1, Est.2, AV, S-Video, o Uscita monitor**)
- 6 Premere il tasto **ENTER** (⇨).



Funzione Teletext

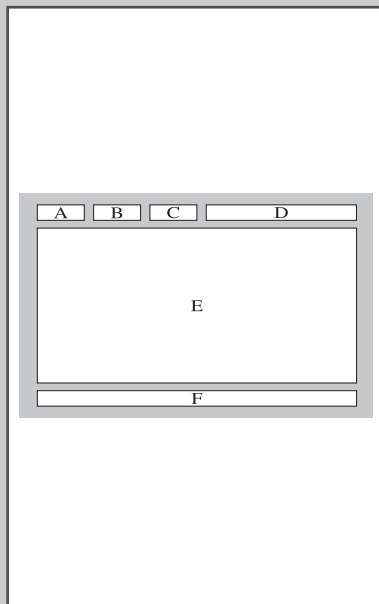

La maggior parte dei canali televisivi fornisce servizi di informazioni scritte via Teletext. Le informazioni fornite includono:

- ◆ *Orari dei programmi televisivi*
- ◆ *Notiziari e previsioni del tempo*
- ◆ *Risultati sportivi*
- ◆ *Informazioni sul traffico*

Le pagine teletext sono organizzate in base a sei categorie:

Parte	Sommario
A	Numero della pagina selezionata.
B	Identità del canale trasmittente.
C	Numero della pagina corrente o indicazioni sulla ricerca.
D	Data e ora.
E	Testo.
F	Informazioni sullo stato. Informazioni su FASTEXT.

- Le informazioni Teletext sono spesso suddivise in molte pagine visualizzate in sequenza a cui è possibile accedere:
- ◆ Immettendo il numero di pagina
 - ◆ Selezionando un titolo in un elenco
 - ◆ Selezionando un'intestazione colorata (sistema FASTEXT)

Visualizzazione delle informazioni Teletext

È possibile visualizzare sul televisore le informazioni Teletext in qualunque momento

- ☞ Per visualizzare le informazioni Teletext in modo corretto, la ricezione del canale deve essere stabile; altrimenti:
- ◆ Le informazioni potrebbero mancare
 - ◆ Alcune pagine potrebbero non essere visualizzate

- 1 Per selezionare il canale che offre il servizio Teletext premere il tasto **P** (↶) o (↷) .
- 2 Premere il tasto **TTX/MIX** (☰/☒) per attivare la modalità Teletext.
Risultato: viene visualizzata la pagina del sommario. È possibile richiamarla in qualsiasi momento premendo il tasto (☰) (index).
- 3 Premere nuovamente il tasto **TTX/MIX** (☰/☒).
Risultato: lo schermo viene suddiviso in due parti. La funzione Doppia di Teletext consente di visualizzare separatamente sullo schermo la trasmissione corrente e le informazioni Teletext.
- 4 Per visualizzare la trasmissione corrente e le informazioni Teletext su un'unica schermata, premere nuovamente il tasto **TTX/MIX** (☰/☒).
- 5 Per uscire dalla visualizzazione Teletext, premere nuovamente il tasto **EXIT/TV**.

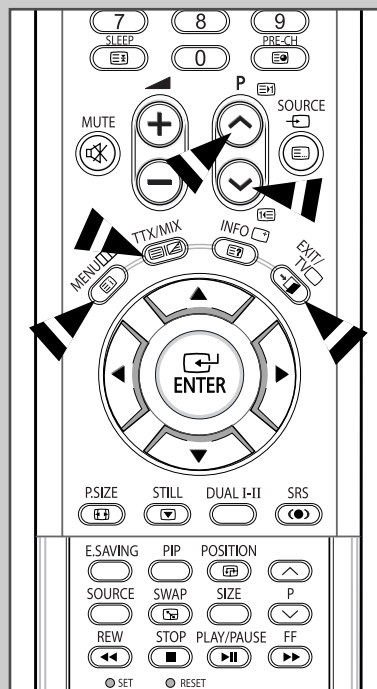

Selezione delle opzioni di visualizzazione

Una volta visualizzata una pagina Teletext, è possibile selezionare varie opzioni per adattarla alle proprie esigenze di visualizzazione.

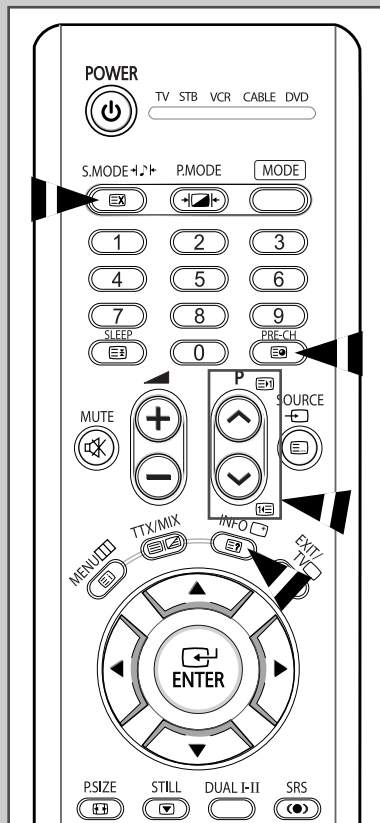

Per visualizzare...	Premere...
◆ Il testo nascosto (risposte ai quiz, ad esempio)	[EX?] (mostra)
◆ Lo schermo normale	[EX?] (mostra) ancora una volta
◆ Una pagina secondaria immettendo il numero relativo	[0-9] (pagina secondaria)
◆ La trasmissione mentre si cerca una pagina	[EX] (annulla)
◆ La pagina successiva	[P] (pagina su)
◆ La pagina precedente	[SOURCE] (pagina giù)

- Per tornare alla normale visualizzazione una volta terminato l'uso della funzione reveal o formato, premere il tasto **EXIT/TV**.

Selezione di una pagina Teletext

Il numero della pagina può essere immesso direttamente premendo i tasti numerici sul telecomando.

- 1 Immettere il numero della pagina a tre cifre, indicato nel sommario, premendo i tasti numerici corrispondenti.



Risultato: Il contatore della pagina corrente avanza e la pagina viene visualizzata. Se la pagina selezionata è collegata a diverse pagine secondarie, le pagine secondarie vengono mostrate in sequenza. Per fermare il video su una determinata pagina, premere il tasto  (blocco). Premerlo nuovamente per riprendere.

- 2 Se la società emittente usa il sistema FASTEXT, i diversi argomenti della pagina Teletext sono indicati da un codice a colori e possono essere selezionati premendo i tasti colorati sul telecomando. Premere il tasto colorato corrispondente all'argomento che si desidera selezionare; gli argomenti disponibili sono indicati sulla riga di stato.

Risultato: la pagina visualizzata contiene altre informazioni colorate, che possono essere selezionate allo stesso modo.

- 3 Per visualizzare la pagina precedente o successiva, premere il tasto colorato corrispondente.

- 4 Per visualizzare la sottopagina, completare i seguenti passaggi.

- ◆ Premere il tasto  (sub-page).
Risultato: vengono visualizzate le sottopagine disponibili.
- ◆ Selezionare la sottopagina desiderata. Per far scorrere le sottopagine, premere il tasto  o .

- 5 Al termine, premere il tasto **EXIT/TV** per tornare alla trasmissione normale.

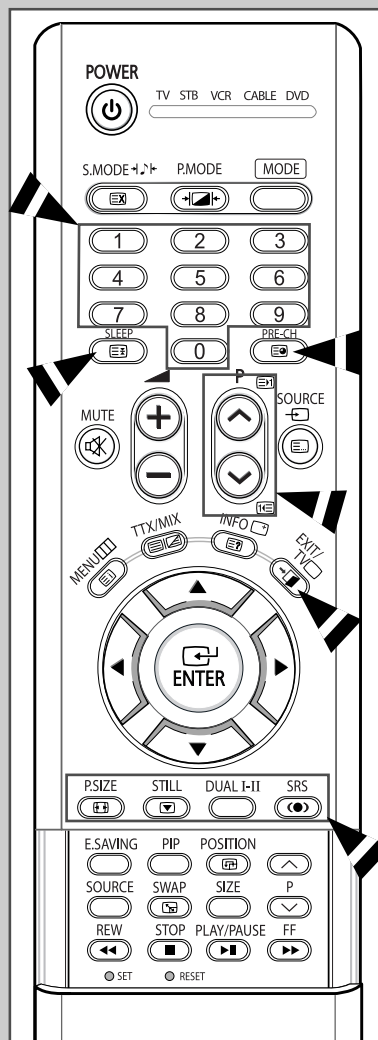

Collegamento a ingressi/uscite esterni

“EXT 1” viene utilizzato per apparecchiature con uscite RGB, ad esempio periferiche di gioco o lettori DVD.

Retro del televisore

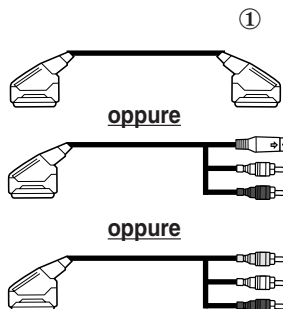
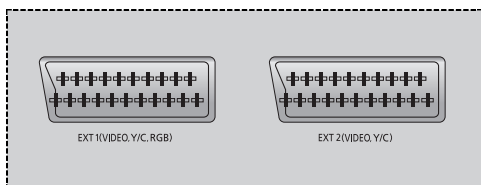

- ① Questa estremità può essere dotata di:
 - ◆ Un connettore SCART
 - ◆ Un connettore S-Video e due connettori RCA audio (L+R); EXT 2
 - ◆ Tre connettori RCA (VIDEO + AUDIO-L e R)
- ② Se si possiede un secondo videoregistratore e si desidera copiare una cassetta, collegare il videoregistratore di origine a **EXT 1** e il videoregistratore di destinazione a **EXT 2**, in modo da reindirizzare il segnale da **EXT 1** a **EXT 2**.
- ③ Se si possiede un decoder, collegarlo al videoregistratore e collegare quest'ultimo al televisore.
- ④ Se si desidera registrare un programma, collegare il ricevitore a **EXT 1** e il videoregistratore a **EXT 2**, in modo da reindirizzare il segnale da **EXT 1** a **EXT 2**.

➤ Far corrispondere i terminali di ingresso con codifica a colori e i jack dei cavi.

Specifica di ingresso/uscita

Connettore	Ingresso				Uscita
	Video	Audio (L/R)	S-Video	RGB	Video + Audio (L/R)
EXT 1	✓	✓	✓	✓	È disponibile solo l'uscita TV.
EXT 2	✓	✓	✓		Uscita selezionabile dall'utente.



Ogni volta che si collega un sistema audio o video al televisore, assicurarsi che tutti gli elementi siano spenti.

Per istruzioni dettagliate sul collegamento e le precauzioni per la sicurezza, consultare la documentazione allegata all'apparecchio.

Collegamento all'uscita AV

“AV OUT” viene utilizzato per apparecchiature dotate di uscite RGB, ad esempio periferiche di gioco o lettori DVD.

Retro del televisore

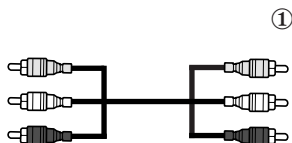
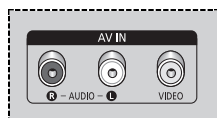
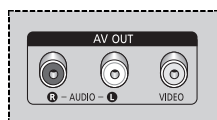

- ① Questa estremità può essere dotata di:
 - ◆ Tre connettori RCA (VIDEO + AUDIO-L e R)
- ② Se si possiede un secondo videoregistratore e si desidera copiare una cassetta, collegare il videoregistratore di origine a “AV IN” e il videoregistratore di destinazione a “AV OUT”, in modo da reindirizzare il segnale da “AV IN” a “AV OUT”.
- ③ Se si desidera registrare un programma, collegare il ricevitore a “AV IN” e il videoregistratore a “AV OUT”, in modo da reindirizzare il segnale da “AV IN” a “AV OUT”.

➤ Far corrispondere i terminali di ingresso con codifica a colori e i jack dei cavi.

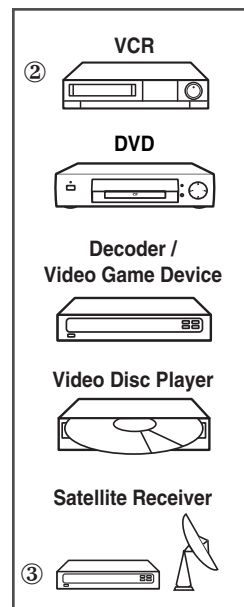

Collegamento all'ingresso RCA

- I connettori RCA (**VIDEO + AUDIO L /R**) vengono utilizzati per apparecchiature quali videocamere digitali, lettori DVD e alcune periferiche di gioco.

Retro del televisore

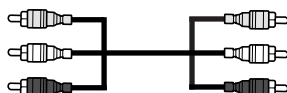
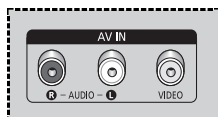

Videocamera

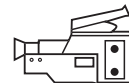

Periferica di gioco

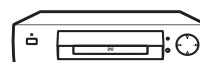

Letture DVD



- Far corrispondere i terminali di ingresso con codifica a colori e i jack dei cavi.

Collegamento all'ingresso S-Video

- I connettori **S-VIDEO** e **AUDIO L /R** vengono utilizzati per apparecchiature dotate di uscita S-Video, come videocamere o videoregistratori.

Retro del televisore

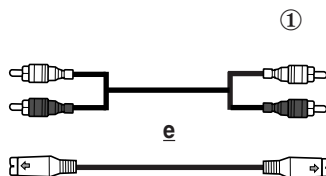
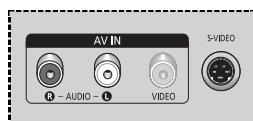

Videocamera

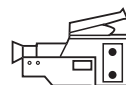

Videoregistratore

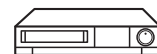

- ① Per riprodurre immagini e suoni è necessario utilizzare sia i connettori **S-VIDEO** sia quelli **AUDIO L /R**.

- Far corrispondere i terminali di ingresso con codifica a colori e i jack dei cavi.



Ogni volta che si collega un sistema audio o video al televisore, assicurarsi che tutti gli elementi siano spenti. Per istruzioni dettagliate sul collegamento e le precauzioni per la sicurezza, consultare la documentazione allegata all'apparecchio.

Collegamento all'ingresso Comp.

Retro del televisore

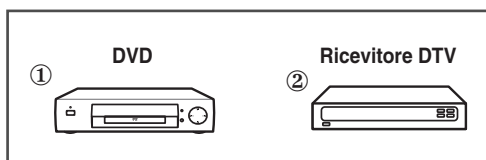
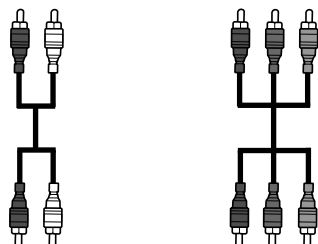
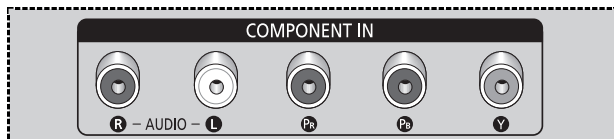

I connettori **COMPONENT IN** vengono utilizzati per apparecchiature dotate di un'uscita del ricevitore DVD o DTV. (480i/480p/576i/576p/1080i)

➤ Far corrispondere i terminali di ingresso con codifica a colori e i jack dei cavi.

Collegamento all'ingresso PC

➤ I connettori "PC IN" (video) e "AUDIO" vengono utilizzati per l'interfacciamento con il PC.

Retro del televisore

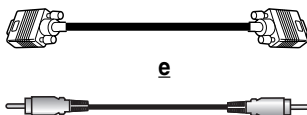
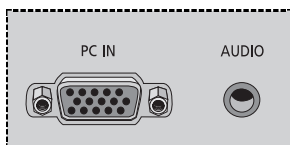

PC



Collegamento a un ingresso HDMI

- Il connettore "HDMI/DVI IN" viene solitamente utilizzato per i dispositivi che dispongono di una uscita HDMI.

Retro del televisore

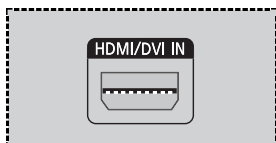

Set-Top Box DTV

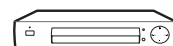

Collegamento a un HDMI/DVI compatibile

- Il connettore "HDMI/DVI IN" viene solitamente utilizzato per i dispositivi che dispongono di una uscita DVI.

Retro del televisore

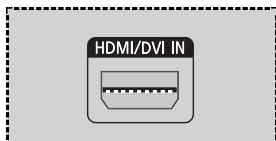

(Cavo HDMI/DVI)

Set-Top Box DTV

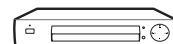

Collegamento e utilizzo del sistema Home Theater

Utilizzare le porte AV out del PDP per le connessioni del sistema Home Theater.

Retro del televisore

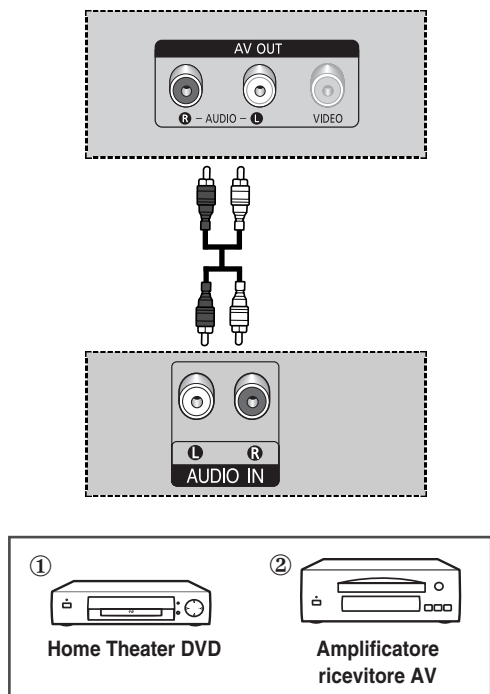

Collegamento del sistema Home Theater

- ① Collegare i jack sinistro e destro per l'audio **AV OUT** sul pannello posteriore del televisore PDP ai jack di **INGRESSO AUDIO** del sistema Home Theater DVD (o al ricevitore AV) utilizzando il cavo audio.
- ② Premere il tasto **SOURCE** () per selezionare il dispositivo esterno desiderato collegato al televisore PDP.
- ③ Se si desidera ascoltare i suoni attraverso altoparlanti separati, annullare la funzione dell'amplificatore interno.

➤ Far corrispondere i terminali di ingresso con codifica a colori e i jack dei cavi.

- ◆ Per cablare gli altoparlanti al sistema Home Theater DVD (o al ricevitore AV) consultare il manuale dell'utente fornito dal produttore.
- ◆ Disattivare l'altoparlante interno del televisore PDP per ascoltare il suono pieno emesso dagli altoparlanti del sistema Home Theater.

Per visualizzare il sistema Home Theater DVD

- ① Attivare il PDP e premere il tasto **SOURCE** () per selezionare **Est.1 (Ext.1)**, **Est. 2 (Ext. 2)**, o **Comp. (Component)**.
- ② Se non si riesce a selezionare il dispositivo desiderato (**Est.1 (Ext.1)**, **Est.2 (Ext.2)**, o **Comp. (Component)**), assicurarsi di aver collegato in modo corretto il cavo video.
- ③ Avviare il DVD dopo aver attivato il sistema Home Theater DVD.
- ④ Utilizzare il comando del volume del sistema Home Theater durante l'utilizzo del PDP con il sistema Home Theater DVD, se il televisore PDP non produce alcun suono.

Impostazione del software del PC (solo Windows)

Di seguito sono riportate le impostazioni Windows (MS Windows XP) di visualizzazione per un computer tipico. Le schermate presenti sul PC potrebbero essere diverse, a causa di una versione diversa di Windows e del tipo di scheda video installata. Tuttavia, le stesse informazioni di base per l'impostazione sono valide in qualsiasi caso. (In caso contrario, contattare il produttore del computer o un concessionario Samsung.)

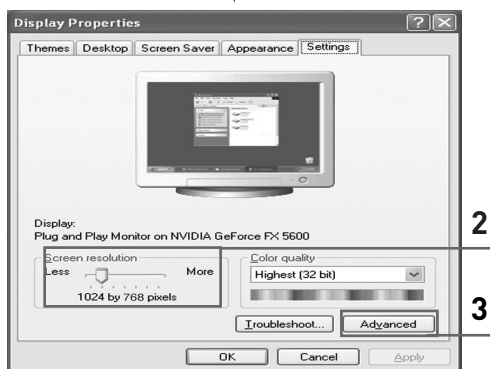

- 1 Fare clic con il tasto destro del mouse sul Desktop di Windows, quindi selezionare **Proprietà**. Verrà visualizzato il menu **Proprietà - Schermo**.
- 2 Fare clic sulla scheda **Settings (Impostazioni)**, quindi impostare la modalità di visualizzazione facendo riferimento alla tabella delle modalità di visualizzazione. Non è necessario modificare le impostazioni dei colori.
- 3 Fare clic su **Advanced (Avanzato)**. Viene visualizzata una nuova finestra di dialogo delle impostazioni.
- 4 Fare clic sulla scheda **Monitor**, quindi impostare l'opzione **Screen refresh rate (Velocità di aggiornamento schermo)** facendo riferimento alla tabella delle modalità di visualizzazione. Impostare le frequenze verticale e orizzontale individualmente, nel caso in cui sia possibile farlo al posto di impostare l'opzione **Screen refresh rate (Velocità di aggiornamento schermo)**.
- 5 Fare clic su **OK** per chiudere la finestra, quindi fare clic su **OK** nella finestra **Display Properties (Proprietà - schermo)**. A questo punto il dispositivo si riavvierà automaticamente.
- 6 Spegner il PC e collegarlo al televisore. ("Collegamento all'ingresso PC" a pagina 61)
 - ◆ La visualizzazione del PC può essere diversa in base alla versione di Windows installata e al tipo di PC posseduto.
 - ◆ Utilizzando il televisore come un monitor per il PC, la profondità massima supportata dei colori è di 32 bit.
 - ◆ In questo caso, la visualizzazione potrà differire in base alla versione di Windows installata o alla marca del PC posseduto.
 - ◆ Collegando un PC al televisore (compreso il collegamento HDMI) il PC deve essere impostato nelle modalità supportate dal televisore. In caso contrario, sullo schermo del televisore comparirà il messaggio **Out of input range (Ingresso fuori gamma)**.

Modalità Conessioni (PC)

Sia la posizione che la dimensione della schermata variano a seconda del tipo di monitor PC e della sua risoluzione. La tabella riportata di seguito illustra tutte le modalità di visualizzazione supportate:

Segnale video	Punti x linee	Frequenza verticale (Hz)	Frequenza orizzontale (kHz)	Polarità verticale	Polarità orizzontale
Compatibile PC IBM / AT	640 x 350	70.086	31.469	P	N
	720 x 400	70.087	31.469	N	P
	640 x 480	59.940	31.469	N	N
		70.000	35.000	N/P	N/P
		72.809	37.861	N	N
		75.000	37.500	N	N
	800 x 600	56.250	35.156	N/P	N/P
		60.317	37.879	P	P
		70.000	43.750	N/P	N/P
		72.188	48.077	P	P
	848 x 480	75.000	46.875	P	P
		60.000	31.020	P	P
		74.769	37.684	P	N
	1024 x 768	60.004	48.363	N	N
		70.069	56.476	N	N
		72.000	57.672	N/P	N/P
75.029		60.023	P	P	

(N: Negativa / P: Positiva)

- ◆ La modalità interlacciata non è supportata.
- ◆ Se si seleziona un formato video non standard, il televisore potrebbe non funzionare correttamente.
- ◆ 480i/p, 576i/p, 720p, o 1080i non disponibili in modalità PC.

Nota

- ◆ La qualità della schermata di testo su PC per **PS-42S5S** è ottimale in modalità **WVGA** (848 x 480@60Hz).
- ◆ La qualità della schermata di testo su PC per **PS-42S5H** è ottimale in modalità **XGA** (1024 x 768@60Hz).
- ◆ Se questo televisore viene utilizzato come schermo PC, supporta la modalità colore a 32 bit (oltre 16 milioni di colori).
- ◆ La schermata PC può apparire diversa a seconda del produttore del computer (e della particolare versione di Windows). Consultare il manuale di istruzioni del PC per informazioni su come collegare un PC al televisore.
- ◆ Se è prevista la possibilità di scegliere la frequenza verticale e orizzontale, selezionare 60 Hz (verticale) e 31,5 kHz (orizzontale). In alcuni casi possono apparire sullo schermo segnali anomali (p. es. righe) quando si spegne il PC (o se si scollega il PC). In tal caso, premere il tasto **SOURCE** () per attivare la modalità Video. Assicurarsi inoltre che il PC sia collegato.
- ◆ Se si collega un notebook al televisore, assicurarsi che la schermata PC sia visualizzata solo sul televisore (altrimenti potrebbero apparire segnali casuali).
- ◆ Se i segnali di sincronizzazione orizzontale sembrano irregolari in modalità PC, controllare la modalità di risparmio energetico del PC o i cavi di collegamento.
- ◆ La tabella delle impostazioni dello schermo riportata in precedenza è conforme agli standard IBM/VESA e si basa sull'uscita analogica.
- ◆ La migliore tempistica per la frequenza verticale per ogni modalità è 60Hz.

Programmazione del telecomando per l'uso di altri componenti

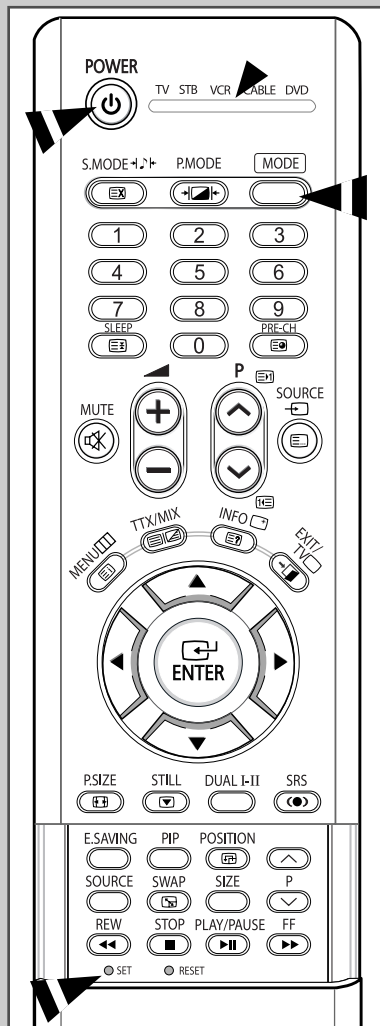

Il televisore viene fornito dotato di telecomando universale. Oltre a controllare le funzioni del televisore, il telecomando universale può essere utilizzato anche per controllare il videoregistratore, il ricevitore via cavo, il DVD e il Set-Top Box (anche nell'eventualità che questi dispositivi non siano prodotti Samsung).

➤ *Il telecomando può non essere compatibile con tutti i videoregistratori, i lettori DVD, i ricevitori televisivi via cavo e i Set-Top Box.*

- 1 Spegner il videoregistratore (il sistema televisivo ad antenna centralizzata o il DVD).
- 2 Premere il tasto **MODE** per commutare il telecomando in modalità **VCR (CATV o DVD)**.
 - Il telecomando dispone di cinque modalità: **TV, STB, VCR, CABLE e DVD**.
- 3 Premere il tasto **SET**.
- 4 Immettere le 3 cifre del codice VCR (sistema televisivo ad antenna centralizzata o DVD) indicato nella pagina successiva per il videoregistratore che si possiede (sistema televisivo ad antenna centralizzata o DVD).

Per esempio: Per immettere il codice "6", premere 0, 0 e 6.
Per immettere il codice "76", premere 0, 7 e 6.
- 5 Premere il tasto **POWER** (☉). Il videoregistratore (sistema televisivo ad antenna centralizzata o DVD) si accende. Se si accende, significa che il telecomando è impostato correttamente.
 - Se non si accende, ripetere i precedenti passaggi immettendo uno degli altri codici elencati per la marca utilizzata.
- 6 Una volta impostato il telecomando, premere il tasto **MODE** ogni volta che si desidera utilizzare il telecomando per far funzionare il videoregistratore (il sistema televisivo ad antenna centralizzata o il DVD).

- ◆ Quando il telecomando si trova in modalità **STB, VCR, CABLE e DVD**, i tasti del volume continuano a regolare il volume del televisore.
- ◆ Quando il telecomando si trova in modalità **TV**, i tasti di regolazione del videoregistratore e del DVD (riavvolgimento, arresto, riproduzione/pausa e avanzamento veloce) continuano a regolare il videoregistratore o il DVD.

Programmazione del telecomando per l'uso di altri componenti (continua)

Codici del telecomando del videoregistratore

Admiral	015,088	Hitachi	014,024,044,045	Quasar	017,053
Aiwa	024	Instant Replay	017	Radio Shack	011,015,017,018,021,024, 028,036,052,062
Akai	026,031,032	JC Penny	011,014,016,017,023,025, 039,044,060,062	RCA	009,014,016,017,037,044, 046,063,078
Audio Dynamics	022,025	JCL	011,017,023,025,039,055	Realistic	011,015,017,018,021,024, 028,036,052,062
Bell & Howell	011	Kenwood	011,023,025,039,055	Samsung	000,016,022,031,041,051
Broksonic	019	KLH	082	Sansui	025
Candle	016,018,022,054,055,061	LG(Goldstar)	001,002,007,018,023,055, 069	Sanyo	011,021
Canon	017,062	Lloyd	024	Scott	022,050,058,077
Citizen	016,018,022,054,055,061	Logik	040	Sears	011,014,018,021,027,028, 044,052,057
Colorlyme	023	LXI	024	Sharp	015,036,048,054
Craig	016,021	Magnavox	017,038,062,065	Shinlom	026,035,040,064
Curtis Mathes	009,016,017,023,024,055, 062,073,076	Marantz	011,017,023,025,038,039, 055,070	Signature	024
Daewoo	003,004,005,006,007,008, 022,054,085	MTC	016,024	Sony	026,035,047
DB	023,025	Multitech	016,024,040,041	Sylvania	017,024,038,062,065
Dimensia	009	NEC	011,023,025,039,055,070, 073	Symphonic	024
Dynatech	024	Optimus	015	Tandy	011,024
Electrohome	036	Panasonic	017,062,084,086	Tatung	039
Emerson	017,018,019,022,024,029, 032,036,043,050,051,056, 058,066,071,074,076,077, 079	Pentax	014,044	Teac	024,039,078
Fisher	011,021,027,028,052,057, 067	Pentax Research+	055	Technics	017
Funai	024	Philco	017,038,062,065	Teknika	017,018,024,030
General Electric	009,016,017,041,062	Philips	017,038	TMK	076
Go Video	016	Pioneer	014,025,042,059	Toshiba	014,022,028,057,058
Harman Kardon	023	Portland	053,054,061	Toshiko	018
		PROSCAN	009	Totevision	016,018
		Quartz	011		

Codici del telecomando del sistema televisivo ad antenna centralizzata (CATV)

Anvision	015,016	Magnavox	015,016,027,029,034,036, 037,040,041,048,049	Signature	054
Cable Star	015,016	Nawoo	001	Sprucer	035
Daehan	005	NSC	017	Starcom	054
DeaRyung	003	Oak	024,046	Stargate2000	066
DongKuk	004	Osk Sigma	024	Sylvania	019,067
Eagle	015,016	Panasonic	011,035,047,069	TaePyungYang	002
Eastern International	020	Philips	015,016,027,029,034,036, 037,040,041,048,049	Texscan	019,067
General Instrument	054	Pioneer	026,028,052	Tocom	025,029,057,058,063
GI	012,013,023,031,032,033, 038,044,075,076,077	Randtek	015,016	Unika	039,040,049
Hamlin	011,012,020,021,042,056	RCA	008,035,074	Universal	059,060
Hitachi	045,051,054	Regal	011,020,021	Viewstar	015,016,027,029,034,036, 037,040,041,048,049
Jerrold	012,013,023,031,032,033, 038,044,054,070,073	Regency	010,041	Warner Amex	052
LG(Goldstar)	006	Saewoo	007	Zenith	022,050,065,069
Macom	045,051	Samsung	000,011,030,052,071,072		

Codici del telecomando del DVD

Curtis Mathes	009	Philips	007	Sharp	005
JVC	003	PROSCAN	008	Sony	004
LG(Goldstar)	001	RCA	008	Toshiba	002
Panasonic	006	Samsung	000		

Risoluzione dei problemi: Prima di rivolgersi al personale di assistenza

Prima di rivolgersi al personale di assistenza Samsung, eseguire le seguenti verifiche.

Se le istruzioni riportate di seguito non consentono di risolvere il problema, annotare il modello e il numero di serie del televisore e rivolgersi al concessionario di zona.

Niente audio e nessuna immagine	<ul style="list-style-type: none">◆ Verificare che il conduttore isolato di corrente sia collegato a una presa a parete.◆ Controllare di aver premuto il pulsante di accensione (On/Off) e il tasto POWER (⏻).◆ Verificare le impostazioni del contrasto e della luminosità dell'immagine.◆ Controllare il volume.
Immagine normale ma niente audio	<ul style="list-style-type: none">◆ Controllare il volume.◆ Verificare di aver premuto il tasto MUTE (⏸) del volume sul telecomando.
Nessuna immagine o immagine in bianco e nero	<ul style="list-style-type: none">◆ Regolare le impostazioni del colore.◆ Verificare che il sistema di trasmissione selezionato sia corretto.
Interferenza nell'audio o nell'immagine	<ul style="list-style-type: none">◆ Tentare di identificare quale elettrodomestico sta interferendo con il televisore e allontanarlo.◆ Inserire la spina del televisore in un'altra presa.
Immagine sfuocata o disturbata, audio distorto	<ul style="list-style-type: none">◆ Verificare la direzione, la posizione e i collegamenti dell'antenna. L'interferenza spesso è dovuta all'uso di antenne per interno.
Cattivo funzionamento del telecomando	<ul style="list-style-type: none">◆ Sostituire le batterie del telecomando.◆ Pulire il bordo superiore del telecomando (finestra di trasmissione).◆ Controllare i terminali delle batterie.
Lo schermo è nero e l'indicatore di alimentazione lampeggia in modo continuo	<ul style="list-style-type: none">◆ Sul computer controllare l'alimentazione e il cavo segnale.◆ Il televisore sta utilizzando il proprio sistema di gestione alimentazione.◆ Muovere il mouse o premere un tasto qualsiasi sulla tastiera del computer. ◆ Sul dispositivo (STB, DVD, ecc...) verificare l'alimentazione e il cavo segnale.◆ Il televisore sta utilizzando il proprio sistema di gestione alimentazione.◆ Premere il tasto Source sul pannello di controllo o sul telecomando.◆ Spegner e riaccendere il televisore.

Schema blocco video

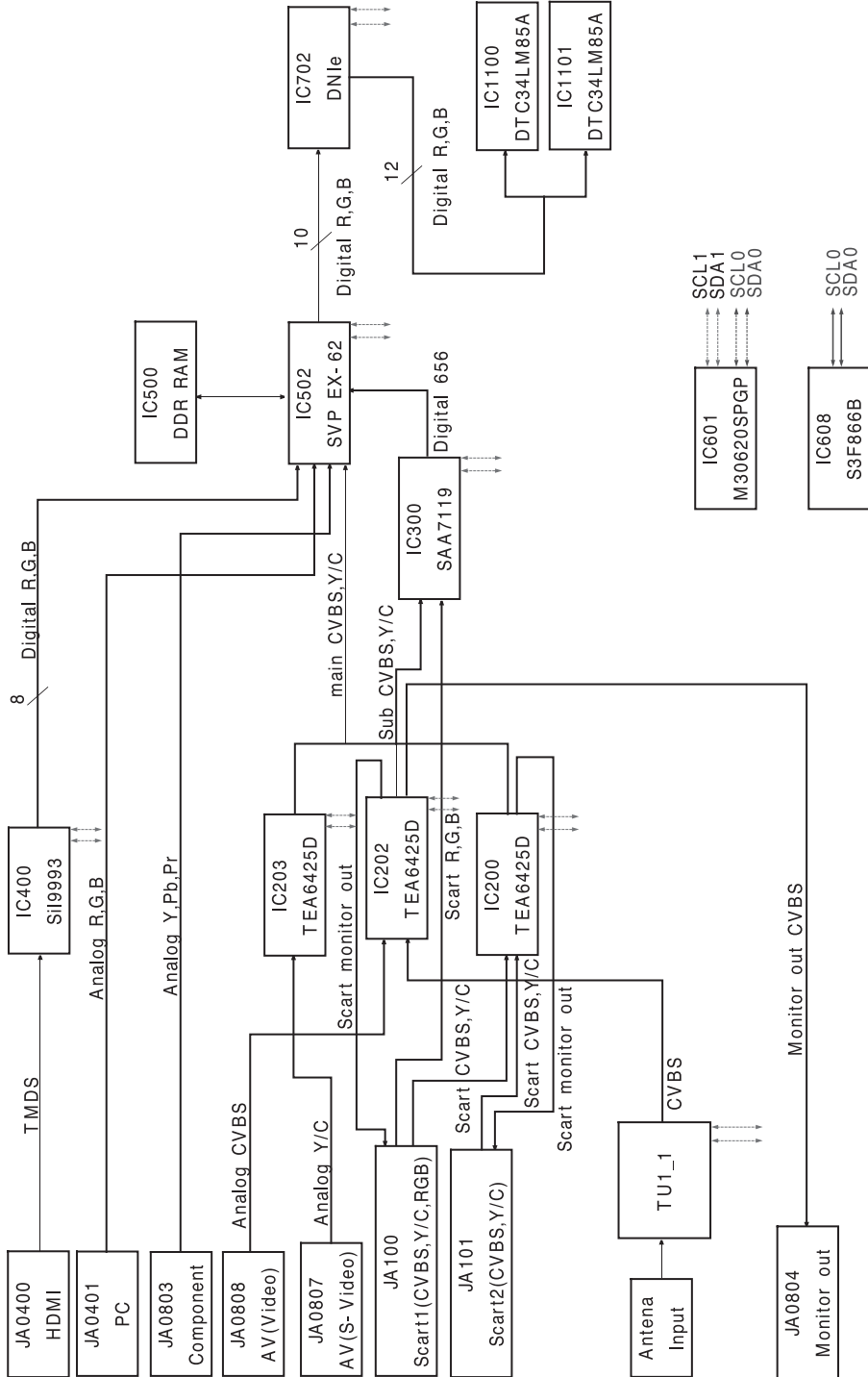

Schema blocco audio

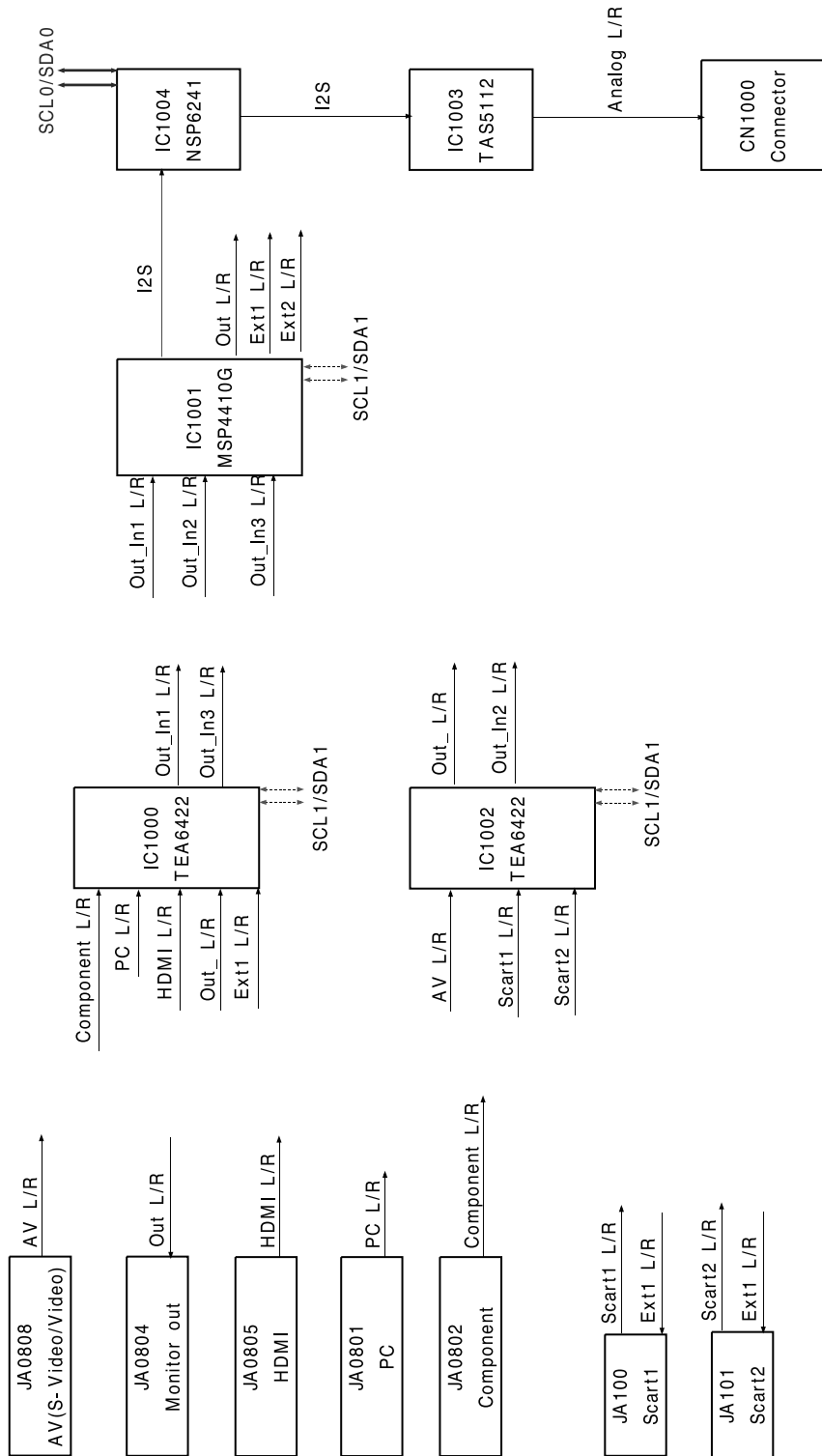

Memo

– SERVIZIO DI ASSISTENZA

- Non esitate a contattare il rivenditore o il personale di assistenza se si verifica un cambiamento nelle prestazioni del prodotto, che potrebbe indicare la presenza di un guasto.



ELECTRONICS

Servizio Clienti: Tel. 199.153.153
<http://www.samsung.it>